

Электрический пылесос

Инструкция по эксплуатации

RU



SENCOR®

SVC 1010 / 1011BL / 1011GR (Forte)

Перед первым применением этого прибора, пожалуйста, внимательно ознакомьтесь с содержанием инструкции по эксплуатации, а то и в случае, если Вы ознакомились с применением прибора подобного типа. Прибором пользуйтесь только в соответствии с описанием этой инструкции по эксплуатации. Инструкцию по эксплуатации следует сохранить.

Минимально на время срока гарантии рекомендуем сохранить оригинальный транспортный картон, упаковочный материал, кассовый ордер и гарантийный талон. В случае перевозки упакуйте изделие снова в оригинальную коробку от производителя.

RU-1

СОДЕРЖАНИЕ

ПРАВИЛА ПО БЕЗОПАСНОСТИ.....	2
ОПИСАНИЕ ПЫЛЕСОСА.....	5
КОМПЛЕКТАЦИЯ ПЫЛЕСОСА.....	6
ПРИМЕНЕНИЕ ПЫЛЕСОСА.....	6
ПРИМЕНЕНИЕ АКСЕССУАРОВ.....	7
ХРАНЕНИЕ ПЫЛЕСОСА.....	8
ОЧИСТКА И УХОД.....	8
РЕШЕНИЕ ПРОБЛЕМ.....	12
ТЕХНИЧЕСКИЕ ХАРАКТЕРИСТИКИ.....	12
ИНФОРМАЦИОННЫЙ ЛИСТ ПРОДУКТА.....	13
ИНСТРУКЦИИ ПО УТИЛИЗАЦИИ ИСПОЛЬЗОВАННОГО УПАКОВОЧНОГО МАТЕРИАЛА.....	14
ИНСТРУКЦИИ ПО УТИЛИЗАЦИИ ЭЛЕКТРИЧЕСКОГО И ЭЛЕКТРОННОГО ОБОРУДОВАНИЯ.....	14

ПРАВИЛА ПО БЕЗОПАСНОСТИ

- 1) Изделие тщательно распакуйте, будьте внимательны и не выбрасывайте какую либо часть упаковочного материала прежде чем найдете все детали изделия.
- 2) Это изделие не предназначено для лиц (включая детей) с пониженной физической, чувственной или духовной способностью, или лиц с ограниченным опытом и знаниями, в случае, если они не находятся под специальным надзором или им указаны инструкции включающие использование этого электроприбора лицом ответственным за его безопасность.
- 3) Следите за тем, чтобы с прибором не играли дети.
- 4) Перед первым подключением прибора к сетевой розетке убедитесь в том, что напряжение, указанное на типовом щитке пылесоса, соответствует напряжению Вашей электрической сети.
- 5) Никогда не пользуйтесь аксессуарами, неподходящими и непредназначенными для этого типа пылесоса.
- 6) Не ложите сетевой провод прибора в близости горячих поверхностей, или возле острых предметов. На сетевой провод не ложите тяжелые предметы. Провод положите так, чтобы на него невозможно было наступить или зацепиться ногой. Следите за тем, чтобы сетевой провод не прикасался к горячей поверхности.
- 7) В случае повреждения сетевого провода, его замену, во избежание возникновения опасной ситуации, поручите специализированной фирме/сервисному центру. Электроприбором с поврежденным сетевым проводом/вилкой сетевого провода запрещено пользоваться.
- 8) Не извлекайте вилку питательного провода из электрической розетки выдергиванием за питательный провод.
- 9) Ни в коем случае не проводите ремонт пылесоса сами. Не проводите на приборе какие либо изменения, так как это может привести к получению травмы от удара электрическим током! Все ремонтные работы и настройку этого прибора доверьте специализированной фирме/сервисному центру. Любое вмешательство в конструкцию прибора во время действия срока гарантии может привести к риску потери потребителем права на гарантийный ремонт.
- 10) Никогда не пользуйтесь прибором, если у вас мокрые руки или ноги.
- 11) Прибором пользуйтесь и храните его вне пределов досягаемости горячих и летучих веществ.
- 12) Прибор предназначен для домашнего использования. Не пользуйтесь прибором в промышленной среде или вне помещения!
- 13) Используйте прибор только для целей, для которых он предназначен.
- 14) На пылесос не брызгайте водой или другой жидкостью. В прибор не лейте воду или другие какие либо жидкости. Прибор или его составные части не погружайте в воду или другие жидкости.
- 15) Следите за тем, чтобы прибор не попал в контакт с водой. Прибором никогда не пользуйтесь в близости ванны, умывальника или других сосудов наполненных водой.
- 16) Если прибором не пользуетесь, то извлеките вилку из розетки.
- 17) Если прибором не будете пользоваться, или перед проведением его очистки, прибор следует выключить и отсоединить от розетки электрического напряжения.
- 18) Никогда не оставляйте прибор включенным без присмотра.
- 19) Во избежание деформации пластмассовых деталей пылесоса или их воспламенения, не подвергайте прибор прямому солнечному излучению, не помещайте его в близости нагревательных приборов, открытого огня и других приборов, или оснащений, которые являются источниками тепла. Если заблокировано отверстие для входа воздуха, то не оставляйте прибор включенным на длительное время.
- 20) Не пользуйтесь прибором в слишком запыленной среде.
- 21) Если прибором пользуетесь в близости детей, то соблюдайте повышенную осторожность. Прибор обязательно должен находиться вне предела их досягаемости.
- 22) Во время работы прибора не закрывайте его отверстия для входа или выхода воздуха, так как это может привести к нарушению циркуляции воздуха и последующему повреждению мотора от перегрева.
- 23) Уборка нижеуказанных предметов может привести к повреждению прибора или травме людей:
 - мокрый пол, вода или другие жидкости
 - какой либо острый предмет, напр., иголка, булавка
 - тлеющие сигареты, какие либо горючие или летучие жидкости, как напр., бензин, растворитель и т.п.
 - мука, цемент (или высасывание отверстий при сверлении стенок).
- 24) Во избежание повреждения мебели или получения травмы, во время намотки провода придерживайте его рукой.

- 25) Не пылесосьте слишком большие куски бумаги или пластиковые пакеты. Они могут легко забить трубку или шланг. Если прибор каким либо способом забьется, то немедленно его выключите отсоединением от сетевой розетки и очистите его трубку или шланг.
- 26) Во избежание повреждения гибкого шланга, не наступайте на него и сильно его не перегибайте. Не пользуйтесь пылесосом со сломанным или другим способом поврежденным шлангом.
- 27) Не пережжайте сетевой провод пылесоса.
- 28) Никогда не пользуйтесь пылесосом без защитного фильтра мотора, фильтра на выходе, установленного контейнера для пыли или HEPA фильтра.
- 29) Всасывающую насадку, конец трубки или аксессуары не прикладывайте ни к глазам, ни к ушам.
- 30) Во время уборки некоторых видов полов или покрытий, может произойти к возникновению электростатического заряда, который для пользователя не является опасным.

Электрический пылесос

SVC 1010 / 1011BL / 1011GR (Forte)

RU

ОПИСАНИЕ ПЫЛЕСОСА

A

- ① Кнопка START / STOP
- ② Кнопка-замок контейнера для пыли
- ③ Рукоятка контейнера для пыли
- ④ Отверстие для соединения шланга
- ⑤ Рукоятка пылесоса
- ⑥ Регулировка мощности двигателя
- ⑦ Крышка микрофильтра на выходе
- ⑧ Кнопка для смотки кабеля
- ⑨ Прорезиненное колесо
- ⑩ Контейнер для пыли
- ⑪ Рукоятка
- ⑫ Передвижная кнопка для подсоса воздуха
- ⑬ Телескопическая трубка
- ⑭ Предохранитель телескопической трубки
- ⑮ Насадка для пола
- ⑯ Позиция клапана для уборки ковров
- ⑰ Позиция клапана для уборки твердых (гладких) полов
- ⑱ Шланг
- ⑲ Держатель аксессуаров
- ⑳ Упор для горизонтальной позиции парковки
- ㉑ Упор для вертикальной позиции парковки
- ㉒ Кнопка-замок
- ㉓ Манжета шланга

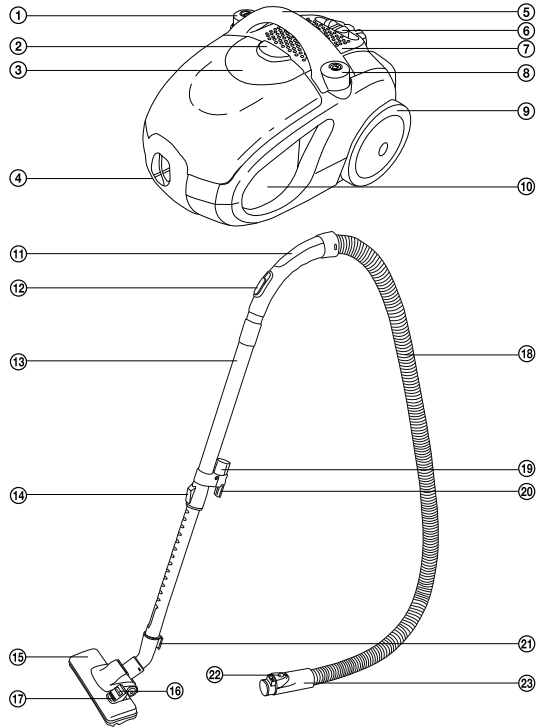

B

- ① Индикатор наполнения контейнера для пыли
- ② Горизонтальная позиция парковки
- ③ Сетевой провод

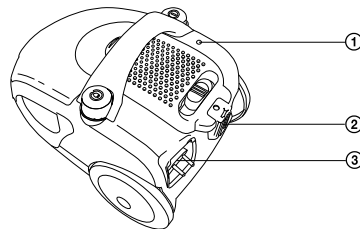

Электрический пылесос

SVC 1010 / 1011BL / 1011GR (Forte)

C

- ① Механизм переднего колеса
- ② Вертикальная позиция парковки
- ③ Подсос воздуха к двигателю (предназначен для защиты от перегрева двигателя в случае, если произойдет забивка трубки пылесоса).

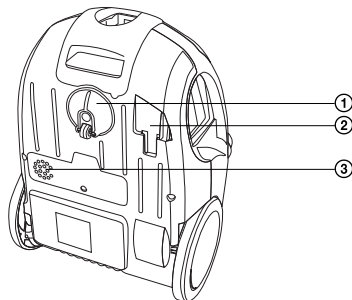

КОМПЛЕКТАЦИЯ ПЫЛЕСОСА

Присоединение шланга к отверстию для всасывания воздуха:

Нажмите кнопку-замок на манжете шланга и вставьте манжету в отверстие пылесоса. При правильном присоединении манжеты шланга к пылесосу услышите щелчок.

Присоединение рукоятки к телескопической трубке:

Рукоятку присоедините к широкой части телескопической трубки.

Присоединение насадки для пола к телескопической трубке

Насадку для пола установите на узкую часть телескопической трубки.

Установите длину телескопической трубки

В зависимости от потребности приспособьте себе длину телескопической трубки – подвиньте и держите кнопку-замок на трубке в направлении стрелок и одновременно установите необходимую длину трубки. После этого кнопку-замок ослабьте и трубку еще чуть-чуть подвиньте, пока не услышите щелчок. Длина телескопической трубки теперь зафиксирована.

ПРИМЕНЕНИЕ ПЫЛЕСОСА

Соединение пылесоса к электрической сети.

Вытяните из пылесоса необходимую длину питающего провода. Вилку провода после этого соедините с электрической розеткой.



Предупреждение:

Желтая метка на питающем проводе предупреждает на приближающийся конец длины питающего провода. Провод не вытягивайте за красную метку.

Установка насадки для пола в зависимости от типа покрытия

В зависимости от типа убираемой поверхности при помощи клапанного затвора установите наполную насадку следующим образом:

- Для ковровых покрытий щеточки клапанном затвором засуньте.
- Для гладких покрытий щеточки клапанном затвором высуньте.

Электрический пылесос

SVC 1010 / 1011BL / 1011GR (Forte)

RU

Включение/выключение пылесоса

Для включения (выключения) пылесоса нажмите кнопку START / STOP находящуюся на корпусе пылесоса.

Регулировка мощности всасывания

Мощность всасывания можно регулировать подвижным регулятором находящимся на корпусе прибора, а также в меньшем диапазоне подвижным регулятором находящимся на рукоятке шланга.



Совет

- Максимальную мощность всасывания используйте для уборки ковров и твердых полов. Приведенную мощность всасывания используйте для очистки мягкой мебели, занавесок и т.д.
- Если во время уборки рукоятка шланга засорится, отсоедините ее от телескопической трубки и точно так отсоедините шланг от пылесоса. Рукоятку после этого вставьте во всасывающее отверстие пылесоса, нечистоты воспрепятствующие проходу воздуха вычистите..

Коротковременная остановка высасывания

Если необходимо высасывание на короткое время прекратить, то можете использовать некоторую из последующих позиций:

- для горизонтальной позиции парковки используйте выступ на наконечнике насадки для пола
- для вертикальной позиции парковки используйте выступ на телескопической трубке.



Предупреждение:

Не перемещайте прибор в момент, когда он находится в позиции парковки! Может произойти поломка позиции парковки или поломка выступа на насадке для пола или на телескопической трубке.

ПРИМЕНЕНИЕ АКСЕССУАРОВ

D			
① Щелевая насадка для очистки труднодоступных мест (напр., окон, углов, книжных шкафов, щелей между матрасами и т.п.).		② Мебельная насадка	
② Мебельная насадка		③ Насадка-щетка (поворотом щеточной части можно использовать для уборки труднодоступных мест)	



Совет:

В случае, если пользуетесь аксессуарами очень часто, то можете их установить на специально приспособленный держатель на телескопической трубке.

Электрический пылесос

SVC 1010 / 1011BL / 1011GR (Forte)

Окончание высасывания

После окончания высасывания сначала выключите пылесос нажатием кнопки START / STOP и после этого отсоедините вилку питающего провода от электрической розетки.

Для смотки питающего провода обратно в пылесос нажмите и придержите одной рукой кнопку для смотки и второй рукой, во избежание повреждения входной части, придерживайте кабель или его вилку.



Совет:

В случае, если не произойдет полная смотка питающего провода обратно в пылесос, то ослабьте кнопку для смотки, вытяните кабель обратно приблизительно на 50 см из пылесоса и снова нажмите кнопку для смотки.

Переноска пылесоса

Пылесос можно держать и переносить за рукоятку.



Предупреждение:

Никогда пылесос не пытайтесь переносить за рукоятку контейнера для пыли!

ХРАНЕНИЕ ПЫЛЕСОСА

Пылесос можно хранить разобрав его на отдельные части или оставить его скомплектованным, телескопическую трубку зафиксировать в положении парковки в задней части пылесоса.

ОЧИСТКА И УХОД



Предупреждение:

Перед очисткой обязательно отсоедините это изделие от источника электрического тока.

Опорожнение контейнера для пыли

Во избежание понижения прохода воздуха и мощности высасывания пылесоса, контейнер для пыли опорожняйте сразу после включения индикатора заполнения контейнера для пыли.

Е

- ① Кнопка-замок откидного днища
- ② Пластмассовый конический фильтр
- ③ Откидное днище

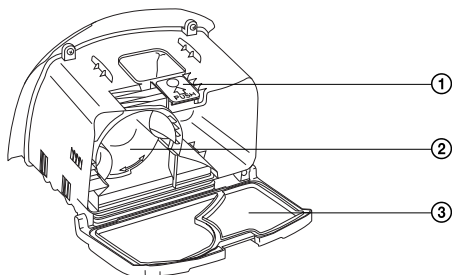

Электрический пылесос

SVC 1010 / 1011BL / 1011GR (Forte)

RU

F

- ① Пластмассовый конический фильтр

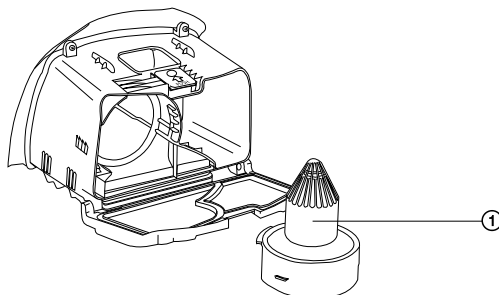

- 1) Одновременным нажатием кнопки-замка и движением за ручку вверх вытащите из пылесоса контейнер для пыли.
- 2) Контейнер поместите над мусорное ведро.
- 3) Нажмите кнопку-замок на контейнере для пыли – произойдет открытие его откидного дна.
- 4) Пыль и нечистоты высыпьте в обычный домашний мусор.
- 5) Поворотом в направлении против часовой стрелки вытащите из контейнера пластмассовый конический фильтр, высыпьте из него пыль и в случае необходимости помойте его под проточной теплой водой.
- 6) Из контейнера высыпьте пыль и нечистоты в обычный домашний мусор. В случае более сильного загрязнения можете весь контейнер помыть под проточной теплой водой. Однако перед этим необходимо снять с контейнера HEPA фильтр вместе с его поролоновым форфильтром!
- 7) Пластмассовый конический фильтр вставьте обратно в контейнер для пыли и зафиксируйте его поворотом в направлении часовой стрелки.
- 8) Закройте дно контейнера для пыли так, чтобы кнопка-замок защелкнула.
- 9) Контейнер для пыли вставьте обратно в пылесос.



Предупреждение:

Перед последующей установкой контейнера для пыли и пластмассового конического фильтра обратно в пылесос убедитесь в том, что все детали полностью сухие.

Замена и очистка HEPA фильтра поролонового форфильтра

G

- ① HEPA фильтр
② Выступ для петли контейнера для пыли
③ Кнопка-замок HEPA фильтра
④ Выступ для петли контейнера для пыли

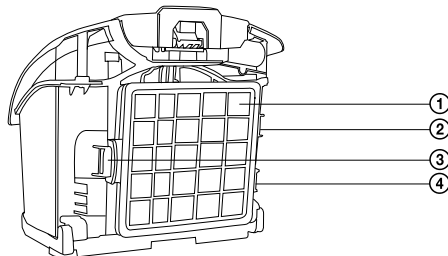

RU-9

Электрический пылесос

SVC 1010 / 1011BL / 1011GR (Forte)

H

- ① Кнопка-замок
- ② Петля для решетки HEPA фильтра
- ③ Петля для решетки HEPA фильтра
- ④ Поролоновый форфильтр
- ⑤ HEPA фильтр

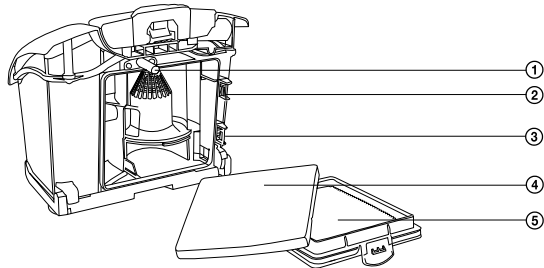

- 1) Одновременным нажатием кнопки-замка и движением за ручку вверх вытащите из пылесоса контейнер для пыли.
- 2) Нажатием кнопки-замка решетки HEPA фильтра снимите HEPA фильтр с контейнера для пыли и после этого также вытащите поролоновый форфильтр.
- 3) Оба фильтра промойте под проточной теплой водой, в случае необходимости замените их на новые.
- 4) После этого вставьте обратно сначала поролоновый форфильтр и затем HEPA фильтр.
- 5) HEPA фильтр сначала засуньте двумя выступами в петли контейнера для пыли и закройте его до щелчка кнопки-замка.
- 6) Контейнер для пыли вставьте обратно в пылесос.



Предупреждение:

Никогда не вставляйте фильтры обратно в пылесос мокрыми или влажными. Обязательно подождите, пока они как следует не высохнут. Контейнер для пыли оснащен предохранительной кнопкой-замком (см. рис. H 1), которая в случае отсутствия HEPA фильтра не позволит установить контейнера для пыли в пылесос.

Замена фильтра на выходе

I

- ① Микрофильтр на выходе
- ② Крышка микрофильтра на выходе
- ③ Кнопка-замок крышки
- ④ Кнопка-замок крышки

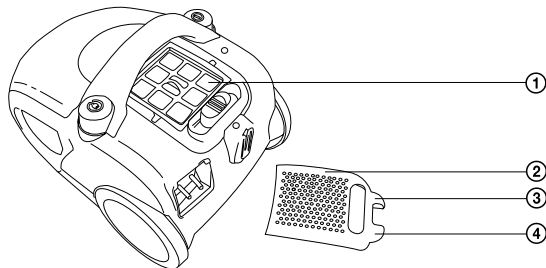

Электрический пылесос

SVC 1010 / 1011BL / 1011GR (Forte)

RU

J

- 1) Крышка микрофильтра на выходе
- 2) Ориентировочный выступ
- 3) Микрофильтр на выходе

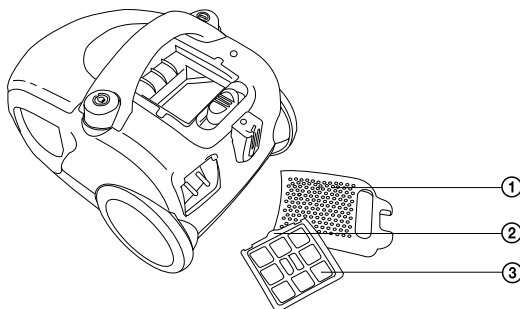

- 1) Сначала движением вверх в местах обеих кнопок-замков снимите крышку фильтра на выходе.
- 2) После этого вытащите фильтр на выходе и замените его новым фильтром.
- 3) Новый фильтр на выходе вставьте обратно в пылесос так, чтобы выступ встал в вырез для фильтра в пылесосе и закройте решеткой (решетку наденьте сначала в направлении назад и после этого защелкните за обе кнопки-замки).



Предупреждение:

Фильтр вставляйте в пылесос пластиковой решеткой в наружную сторону!

Очистка пылесоса

Для очистки пылесоса используйте исключительно мягкую сухую (или увлажненную) тряпку. Во избежание повреждения поверхности прибора для очистки не применяйте какие либо агрессивные моющие средства или растворители!

РЕШЕНИЕ ПРОБЛЕМ

Прежде чем обратиться в авторизованный сервисный центр, проверьте если:

Проблема	Возможная причина	Решение
Мотор не включается.	<ul style="list-style-type: none"> - Питательный провод неплотно подсоединен к сетевой розетке - Сетевая розетка повреждена - Пылесос не включен 	<ul style="list-style-type: none"> - Плотно подсоедините вилку к сетевой розетке - Проверьте сетевую розетку - Включите прибор
Мощность всасывания слабеет.	<ul style="list-style-type: none"> - Прибор забитый - Фильтр для пыли необходимо очистить - Контейнер для пыли не установлен в правильном положении - Забивка фильтра 	<ul style="list-style-type: none"> - Удалите забитый материал - Очистите фильтр для пыли - Закройте контейнер для пыли - Очистите фильтр
Сетевой провод не сматывается полностью.	Сетевой провод во время смотки мог не попасть в катушку для смотки	Во время смотки держите кабель слегка натянутым
Сетевой провод не вытаскивается.	Сетевой провод не правильно смотался	Нажмите кнопку для смотки кабеля и попробуйте снова
Нельзя регулировать мощность всасывания.	Дефект регуляции мощности всасывания.	Необходимо прибор отремонтировать (только специалистом)
Провод сам сматывается.	Может быть поврежден механизм намотки	Необходимо прибор отремонтировать (только специалистом)
Контейнер для пыли не закрывается.	Фильтр для пыли не находится в правильном положении	Установите фильтр для пыли и попробуйте снова

ТЕХНИЧЕСКИЕ ХАРАКТЕРИСТИКИ

Номинальный предел напряжения	220–240 V AC (переменно)
Номинальная частота	50 Hz
Номинальная потребляемая мощность	700 W
Класс защиты (относительно к защите от удара электрическим током)	II
Уровень шума	79 дБ(А)
Длина сетевого провода	5 м
Радиус рабочего действия	7,5 м
Емкость контейнера для пыли	1,6 л
Размеры (д x ш x в)	360 x 265 x 255 мм
Вес	4,4 кг

Заявленный уровень шума для данного устройства 79 дБ(А), что соответствует уровню А акустической мощности, применительно к стандартной акустической мощности в 1 вВт.

Производитель оставляет за собой право на изменение текста инструкции и технических параметров прибора.

Электрический пылесос

SVC 1010 / 1011BL / 1011GR (Forte)

RU

ИНФОРМАЦИОННЫЙ ЛИСТ ПРОДУКТА

Название/торговый знак	SENCOR
Идентификационный номер модели	SVC 1010, 1011BL, 1011GR
Класс энергопотребления*	A
Годовое потребление энергии (в кВтч)**	25,7
Класс эффективности чистки ковров	D
Класс эффективности чистки полов	B
Класс пылевыделения пылесоса	C
Уровень акустической мощности (дБ(A))	79
Номинальная входная мощность (Вт)	700W

* От класса А (класс высочайшей эффективности, низкое энергопотребление) до класса G (класс низкой эффективности, высокое энергопотребление)

** Приблизительное годовое потребление электроэнергии (в кВт в год) на основе 50 циклов очистки. Действительное потребление энергии зависит от использования устройства.

Значения определяются в соответствии с (EU) № 665/2013.

ИНСТРУКЦИИ ПО УТИЛИЗАЦИИ ИСПОЛЬЗОВАННОГО УПАКОВОЧНОГО МАТЕРИАЛА

Упаковочный материал необходимо утилизировать только в специально отведенных местах для сбора мусора.

ИНСТРУКЦИИ ПО УТИЛИЗАЦИИ ЭЛЕКТРИЧЕСКОГО И ЭЛЕКТРОННОГО ОБОРУДОВАНИЯ



Данное обозначение на изделии или на оригинальной документации к нему означает, что отработавшее электрическое и электронное оборудование не следует выбрасывать вместе с обычными бытовыми отходами. Следует передать его в специализированные центры сбора отходов для утилизации и повторной переработки. Кроме того, в некоторых странах Европейского Союза отработавшие изделия можно вернуть по месту приобретения при покупке аналогичного нового продукта. Правильная утилизация данного изделия позволит сохранить ценные природные ресурсы и предотвратить вредное воздействие на окружающую среду. Дополнительную информацию можно получить, обратившись в местную информационную службу или в центр сбора и утилизации отходов. В соответствии с местным законодательством, неправильная утилизация отходов данного типа может повлечь за собой наложение штрафа.

Для предприятий стран ЕС

Для получения информации о правильной утилизации электрического или электронного оборудования обратитесь в пункт розничной или оптовой продажи.

Утилизация оборудования в других странах, не входящих в состав ЕС

Данный символ действителен на территории Европейского Союза. Для получения информации об утилизации данного продукта обратитесь в местную справочную службу или по месту его приобретения. Данное изделие соответствует требованиям ЕС по электромагнитной совместимости и электробезопасности.



Данный продукт соответствует всем соответствующим основным стандартам ЕС.

Мы оставляем за собой право изменять текст руководства, конструкцию или технические характеристики изделий без предварительного уведомления.