

SCARLETT™ VitaSPA



НАБОР ДЛЯ МАНИКЮРА И ПЕДИКЮРА

SC-MS95007

MANICURE AND PEDICURE SET



EAC

010

INSTRUCTION MANUAL
РУКОВОДСТВО ПО ЭКСПЛУАТАЦИИ
ІНСТРУКЦІЯ З ЕКСПЛУАТАЦІЇ

GB	MANICURE AND PEDICURE SET	4
RUS	МАНИКЮРНЫЙ НАБОР	5
CZ	MANIKÚRA	6
BG	УРЕД ЗА МАНИКЮР	7
UA	МАНИКЮРНИЙ НАБІР	8
SCG	МАНИКИР СЕТ	9
EST	MANIKÜURIKOMPLEKT	10
LV	MANIKĪRA KOMPLEKTS	11
LT	MANIKIŪRO RINKINIS	12
H	MANIKŪRŐS KÉSZLET	13
KZ	МАНИКЮР ТЕРИМИ	14
SL	MANIKÚROVÁ SÚPRAVA	15

GB DESCRIPTION

1. Shaping discs
2. Buffing disc
3. Large filing cone
4. Small filing cone
5. Point filing cone
6. Lid open button
7. Nail dryer battery compartment
8. Brightening
9. Speed switch

CZ POPIS

1. Kotouč s drsným povrchem
2. Kotouč na leštění nehtů
3. Velký kuželový nástavec
4. Malý válcový nástavec
5. Malý kuželový nástavec
6. Tlačítko otevírání krytu
7. Těleso přístroje/podstavec
8. Rasvjeta
9. Přepínač rychlostí

UA ОПИС

1. Диски з шорсткою поверхнею
2. Диск для полірування нігтей
3. Велика конусна насадка
4. Мала циліндрична насадка
5. Мала конусна насадка
6. Кнопка відкриття кришки
7. Корпус-підставка
8. Підсвічування
9. Перемикач швидкостей

EST KIRJELDUS

1. Lihvimiskettad
2. Ketas küünite poleerimiseks
3. Suur koonuseline otsik
4. Väike silindrikujuline otsik
5. Väike koonuseline otsik
6. Kaane avamisnupp
7. Korpus-alus
8. Valgustus
9. Kiiruste lüliti

LT APRAŠYMAS

1. Diskai šiurkščiui paviršiumi
2. Diskas nagų poliravimui
3. Didelis kūginis antgalis
4. Mažas cilindrinis antgalis
5. Mažas kūginis antgalis
6. Dangtelio atidarymo mygtukas

RUS УСТРОЙСТВО ИЗДЕЛИЯ

1. Диски с шероховатой поверхностью
2. Диск для полировки ногтей
3. Большая конусная насадка
4. Малая цилиндрическая насадка
5. Малая конусная насадка
6. Кнопка открытия крышки
7. Корпус
8. Подсветка
9. Переключатель скоростей

BG ОПИСАНИЕ

1. Дискове с грапава повърхност
2. Диск за лъскане на нокти
3. Голяма конусовидна приставка
4. Малка цилиндрична приставка
5. Малка конусовидна приставка
6. Бутон за отваряне на капака
7. Корпус-поставка
8. Осветление
9. Превключвател на степени

SCG ОПИС

1. Дискови с храпавом површином
2. Диск за полирање ноката
3. Велики конусни наглавак
4. Мали цилиндарски наглавак
5. Мали конусни наглавак
6. Дугме отварања поклопца
7. Кутија-постоље
8. Осветљење
9. Мењач брзина

LV APRAKSTS

1. Diski ar rupju virsmu
2. Diski nagu pulēšanai
3. Lielais koniskais uzgalis
4. Mazais cilindriskais uzgalis
5. Mazais koniskais uzgalis
6. Poga vāciņa atvēšanai
7. Korpus-paliktnis
8. Apgaismojums
9. Ātrumu slēdzis

H LEÍRÁS

1. Érdes felületű korongok
2. Körömfényesítő korong
3. Nagy kúpalakú tartozék
4. Kis kúpalakú tartozék
5. Kis kúpalakú tartozék
6. A fedél nyitó gombja

7. Korpusas-stovas
8. Apšvietimas
9. Greičių jungiklis

KZ СИПАТТАМА

1. Бедерлі бетті дискілер
2. Тырнақтарды қырнауға арналған диск
3. Үлкен конустық саптама
4. Кіші цилиндрлі саптама
5. Кіші конусты саптама
6. Қақпақты ашу батырмасы
7. Корпус – тұғырық
8. Подсветка
9. Жылдамдықтың айырып-қосқышы

7. Készülékház-alátét
8. Világítástechnikai
9. Sebességkapcsoló

SL STAVBA VYROBKU

1. Rotačné disky na pilníkovanie nechtov
2. Rotačný disk na leštenie nechtov
3. Veľký kužeľový pilník
4. Malý valcový pilník
5. Malý kužeľový pilník
6. Tlačidlo na otváranie veka
7. Teleso spotrebiča/podstavec
8. Podsvietenie
9. Prepínač rýchlostí

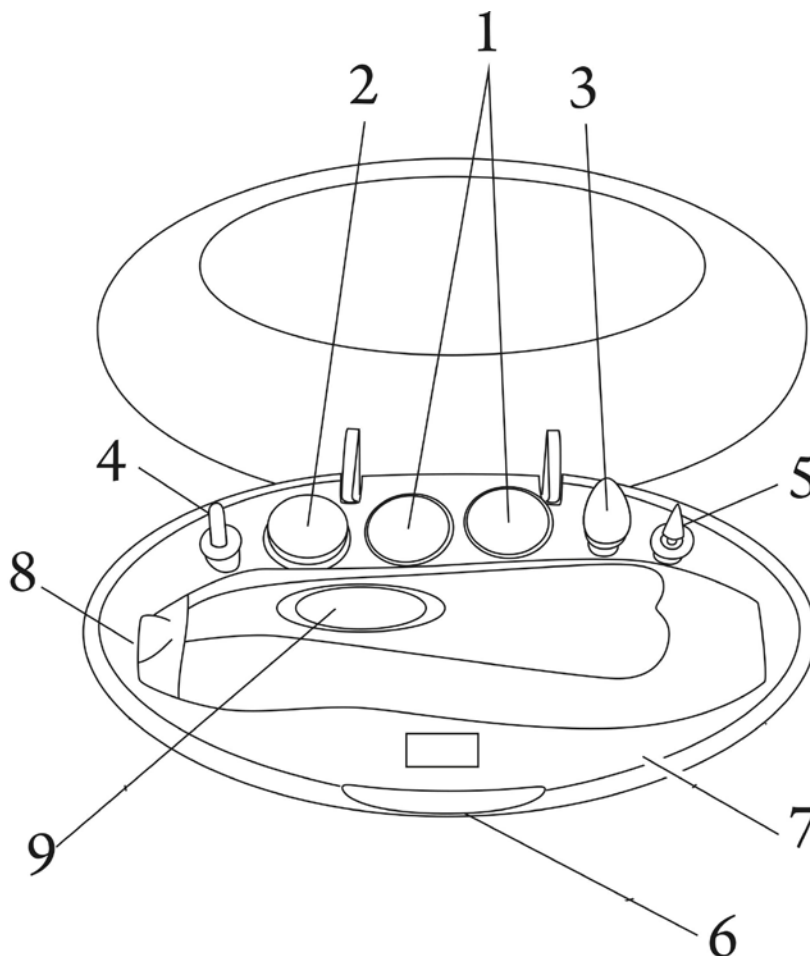

2*1,5V AA	0.156/0.202kg	<div style="text-align: right;">mm</div> <div style="display: flex; justify-content: space-around; align-items: center;"> <div style="border: 1px solid black; padding: 2px;">90</div> <div style="border: 1px solid black; padding: 2px;">55</div> <div style="border: 1px solid black; padding: 2px;">160</div> </div>
-----------	---------------	--

GB INSTRUCTION MANUAL

IMPORTANT SAFEGUARDS

- Please read all instruction manuals before use and save it for future references.
- For home use only. Do not use for industrial purposes.
- Do not use outdoors or in damp area.
- Do not immerse the appliance in water or other liquids
- This appliance is not intended for use by persons (including children) with reduced physical, sensory or mental capabilities, or lack of experience and knowledge, unless they have been given supervision or instruction concerning use of the appliances by a person responsible for their safety.
- Children should be supervised to ensure that they do not play with the appliance.
- Do not leave appliance unattended while operating.
- Do not attempt to repair, adjust or replace parts in the appliance. Repair the malfunctioning appliance in the nearest service center.
- If the product has been exposed to temperatures below 0°C for some time it should be kept at room temperature for at least 2 hours before turning it on.
- The manufacturer reserves the right to introduce minor changes into the product design without prior notice, unless such changes influence significantly the product safety, performance, and functions.

BEFORE USING FOR THE FIRST TIME

INSERT THE BATTERIES

- Two AA batteries 1.5 V are used for motor unit (not included).
- Open the battery compartment lid and insert the batteries according to polarity.
- Set the switch into needed position.

INSTRUCTION FOR USE

- To fit any attachment, simply push it in motor unit socket, and to remove – just pull it off.
- Make sure that the speed switch is in the off position before handling attachments. You can choose desired speed by the speed switch.

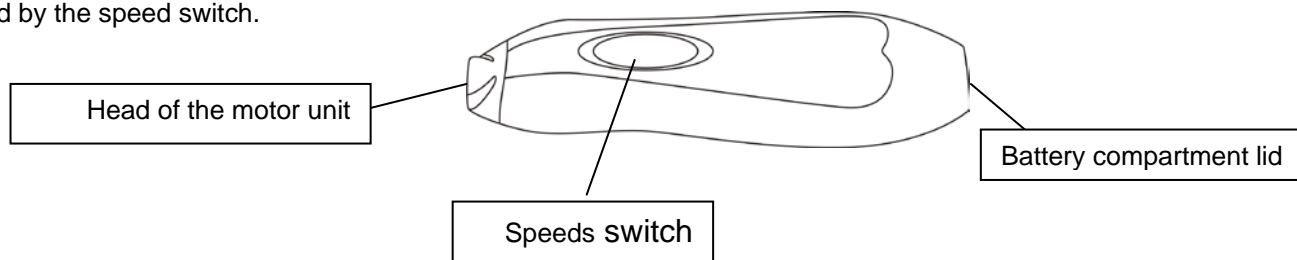

- When the device work automatically go to lights at the base of the head of the motor unit. This brightening is intended to illuminate the workpiece nail / skin.

SHAPING discs/DISC

- These/this disks/disc are/is for removing dead skin.
- For rough skin use the Rough Disk (jagged edges). For smoother skin use the Coarse Disk (round dots).
- Lightly apply the disk to rough skin areas and move manicure tool back and forth, gently exfoliating the skin surface.

BUFFING DISC

- To lightly polish the nails at the finish of the manicure/pedicure treatment.

LARGE FILING CONE

- To file and treat the surface of thick toenails.

SMALL FILING CONE

- To file and treat the surface of thick toenails and fingernails. Use this attachment like the large conical file.

POINT FILING CONE

- To file and treat the surface of thick toenails and fingernails. Use this for ingrown nails.

ADVICE

- For better performance of the product, do not wet your hands or feet before treatment. Do it once the manicure or pedicure is completed.
- Finish your treatment by soaking hands in warm, soapy water, and then apply hand and nail cream. This will help to keep hands hydrated and protect nails.

CLEAN AND CARE

- Switch off the appliance, allow appliance to cool fully.
- Wipe over the housing of the appliance with a soft damp cloth.
- Do not use aggressive chemicals or abrasive cleaners.
- The attachments can be cleaned with an alcohol.

STORAGE

- Switch off and unplug the appliance. Ensure the appliance is completely cool.
- Complete all requirements of chapter CLEAN AND CARE.
- Keep the appliance in a dry cool place.

RUS РУКОВОДСТВО ПО ЭКСПЛУАТАЦИИ МЕРЫ БЕЗОПАСНОСТИ

- Внимательно прочитайте данную инструкцию перед эксплуатацией прибора во избежание поломок при использовании. Неправильное обращение может привести к поломке изделия, нанести материальный ущерб или причинить вред здоровью пользователя.
- Использовать только в бытовых целях. Прибор не предназначен для промышленного применения.
- Не использовать вне помещений или в условиях повышенной влажности.
- Не погружайте прибор в воду или другие жидкости.
- Прибор не предназначен для использования лицами (включая детей) с пониженными физическими, чувственными или умственными способностями или при отсутствии у них опыта или знаний, если они не находятся под контролем или не проинструктированы об использовании прибора лицом, ответственным за их безопасность.
- Дети должны находиться под контролем для недопущения игры с прибором.
- Не оставляйте включенный прибор без присмотра.
- Не пытайтесь самостоятельно ремонтировать прибор или заменять какие-либо детали. При обнаружении неполадок обращайтесь в ближайший Сервисный центр.
- Если изделие некоторое время находилось при температуре ниже 0°C, перед включением его следует выдержать в комнатных условиях не менее 2 часов.
- Производитель оставляет за собой право без дополнительного уведомления вносить незначительные изменения в конструкцию изделия, кардинально не влияющие на его безопасность, работоспособность и функциональность.

ПОДГОТОВКА К РАБОТЕ

УСТАНОВКА БАТАРЕЕК

- Для питания устройства требуются 2 батарейки типа АА (1,5В) (не включены в комплект).
- Откройте крышку отсека для батареек на корпусе и вставьте батарейки, соблюдая полярность.
- Поставьте переключатель скоростей в требуемое положение.

РАБОТА

- Чтобы установить насадку, вставьте её в гнездо, а чтобы снять – вытащите её.
- Перед установкой или извлечением насадок убедитесь, что прибор выключен (переключатель скоростей находится в положении "0"). Этот переключатель предназначен для изменения скорости вращения электродвигателя.

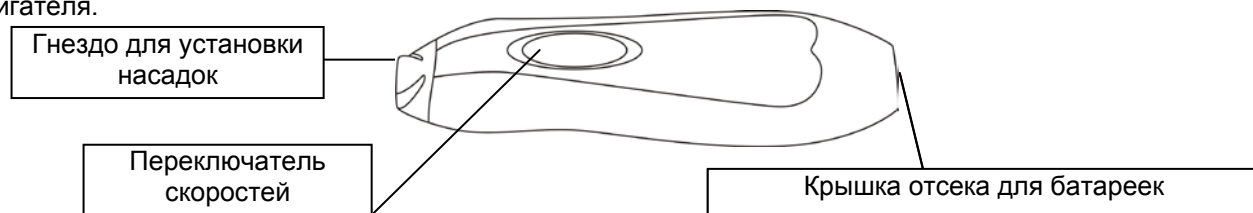

- При включении прибора автоматически включается подсветка у основания гнезда для насадок. Данная подсветка предназначена для освещения обрабатываемой поверхности ногтя/кожи.

ДИСКИ С ШЕРОХОВАТОЙ ПОВЕРХНОСТЬЮ

- Эти диски предназначены для удаления огрубевшей кожи со ступней.
- Для удаления сильно огрубевшей кожи используйте наиболее шероховатый диск. Для деликатного удаления огрубевшей кожи поставьте менее шероховатый диск.
- Слегка прижмите диск к участкам огрубевшей кожи и обрабатывайте их, перемещая прибор вперёд и назад.

ДИСК ДЛЯ ПОЛИРОВКИ

- Диск предназначен для окончательной полировки ногтей после маникюра.

БОЛЬШАЯ КОНУСНАЯ НАСАДКА

- Предназначена для обработки толстых ногтей.

МАЛАЯ ЦИЛИНДРИЧЕСКАЯ НАСАДКА ДЛЯ МАНИКЮРА

- Предназначена для мелкой обработки ногтей и удаления кожи вокруг них.

МАЛАЯ КОНУСНАЯ НАСАДКА ДЛЯ ПЕДИКЮРА

- Предназначена для удаления грубой кожи вокруг ногтей и обработки вросших ногтей на пальцах ног.

РЕКОМЕНДАЦИИ

- Для достижения максимального эффекта при уходе за ногтями предварительно не смачивайте руки и ноги, сделайте это после маникюра/педикюра.
- После маникюра рекомендуется окунуть кисти рук в теплую мыльную воду, после чего обработать их каким-либо увлажняющим средством. Это предохранит ногти от пересушивания и сохранит их здоровыми.

МЕРЫ по удалению батареи

- Батарея должна быть снята с прибора перед его утилизацией.
- Утилизация батарей должна быть безопасной.

OČISTKA I UHOD

- Před očištěním dajte přístroji úplně oстыть.
- Протрите внешнюю поверхность корпуса прибора мягкой влажной тканью.
- При оčištěнии изделия не используйте агрессивные химические вещества и абразивные средства.
- Насадки протирайте спиртовым раствором.

ХРАНЕНИЕ

- Před хранением убедитесь, что прибор полностью остыл.
- Выполните требования раздела ОЧИСТКА И УХОД.
- Храните прибор в сухом прохладном месте.

CZ NÁVOD K POUŽITÍ

BEZPEČNOSTNÍ POKYNY

- Pro zamezení poruch si tento Návod k použití pečlivě přečtete a uschovejte jej jako informační příručku. Nesprávné manipulace s přístrojem mohou vést k jeho poruchám anebo způsobit škodu na majetku nebo zranění uživatele.
- Používejte pouze v domácnosti v souladu s Návodem k použití. Přístroj není určen pro průmyslové účely.
- Používejte přístroj pouze ve vnitřních prostorách a chraňte jej před vlhkem.
- Neponořujte přístroj ani napájecí do vody nebo do jiných tekutin.
- Spotřebič není určen k použití osobami (včetně dětí) se sníženými fyzickými, mentálními schopnostmi nebo smysly, nebo osobami, které nemají zkušenosti nebo znalosti, pokud se nenacházejí pod dohledem nebo nejsou instruováni o použití spotřebiče osobou, zodpovědnou za jejich bezpečnost.
- Buďte opatrní, když používáte přístroj v blízkosti dětí.
- Nikdy nenechávejte zapnutý přístroj bez dozoru.
- Nesmíte sami provádět jakékoliv opravy přístroje nebo výměnu součástí. Pokud je to nutno, obraťte se na nejbližší servisní středisko.
- Pokud byl výrobek určitou dobu při teplotách pod 0° C, před zapnutím ho nechejte při pokojové teplotě po dobu nejméně 2 hodiny.
- Výrobce si vyhrazuje právo bez dodatečného oznámení provádět menší změny na konstrukci výrobku, které značně neovlivní bezpečnost jeho používání, provozuschopnost ani funkčnost.

PŘÍPRAVA K PROVOZU

VKLÁDÁNÍ BATERIÍ

- Pro napájení přístroje se potřebují 2 baterie AA (1,5V) (není součástí dodávky).
- Otevřete kryt prostoru na baterie na tělese elektrického motoru a vložte baterie, dávejte pozor na polaritu.
- Dejte přepínač rychlostí do potřebné polohy.

PROVOZ

- Pro nastavení nastavce vložte jej do hnízda, pro odstranění jej vytáhněte.
- Před nastavením nebo odstraněním nastavců přezkontrolujte, zda je přístroj vypnutý (přepínač rychlostí je v poloze "0"). Tento přepínač je určen pro změnu rychlosti otáčení motoru.



KOTOUČE / KOTOUČ S DRSNÝM POVRCHEM

- Tyto/Tento kotouče/kotouč jsou určeny/je určen pro odstranění zhrubělé pokožky z chodidel.
- Pro odstranění velmi zhrubělé pokožky použijte drsnější kotouč. Pro delikátní odstranění zhrubělé pokožky nastavte méně drsný kotouč.
- Trochu přitlačte kotouč do zhrubělé pokožky a opracovávejte ji, posouvajte tři tom přístroj dopředu a zpátky.

KOTOUČ NA LEŠTĚNÍ NEHTŮ

- Kotouč je určen pro konečné leštění nehtů po manikúře.

VELKÝ KUŽELOVÝ NÁSTAVEC

- Je určen pro úpravu tlustých nehtů.

MALÝ VÁLCOVÝ NÁSTAVEC NA MANIKÚRU

- Je určen pro jemnou úpravu nehtů a odstranění kutikuly.

MALÝ KUŽELOVÝ NÁSTAVEC NA PEDIKÚRU

- Je určen pro odstranění drsné pokožky kolem nehtů a opracování zarostlých nehtů na prstech nohou.

DOPORUČENÍ

- Pro dosažení maximálního účinku při péči o nehty nenamáčejte ruce a nohy předem, udělejte to po mynukúře/pedikúře.
- Po manikúře ponořte ruce do teplé mýdlové vody, po čemž je opracujte nějakým vlhčicím prostředkem. To zachrání nehty před přesušením a zachová je zdravými.

ČIŠTĚNÍ A ÚDRŽBA

- Otřete těleso přístroje jemným vlhkým hadrem.

- Nepoužívejte na čištění útočné chemikálie ani brusné čisticí prostředky.
- Nástavce otřete lihovým roztokem.

SKLADOVÁNÍ

- Splňte pokyny části ČIŠTĚNÍ A ÚDRŽBA.
- Skladujte přístroj v suchém a chladném místě.

BG РЪКОВОДСТВО ЗА ЕКСПЛОАТАЦИЯ ПРАВИЛА ЗА БЕЗОПАСНОСТ

- Внимателно прочетете ръководството за експлоатация и го запазете по-нататък при възникване на евентуални въпроси. Неправилната експлоатация може да доведе до неизправности в работата на уреда или да причини здравословни и материални щети.
- Изделието е предназначено само за домашна употреба. Уредът не е за промишлено използване.
- Не използвайте на открито или в условия на повишена влажност.
- Не потапяйте уреда във вода или други течности.
- Фурната не трябва да се управлява от хора (включително деца) с понижени физически, сетивни или умствени способности, или от лица, които не притежават съответните знания и опит, ако тези лица не са под надзор или не са инструктирани относно използването на фурната от друго лице, отговарящо за тяхната безопасност.
- Внимавайте, когато използвате уреда близо до деца.
- Не оставяйте включения уред без надзор.
- Не поправяйте уреда самостоятелно. За отстраняване на повреди се обърнете в най-близкия сервизен център.
- Ако изделието известно време се е намирало при температура под 0°C, тогава преди да го включите, то трябва да престои на стайна температура не по-малко от 2 часа.
- Производителят си запазва правото без допълнително уведомление да внася незначителни промени в конструкцията та на изделието, като същите да не влияят кардинално върху неговата безопасност, работоспособност и функционалност.

ПОДГОТОВКА ЗА ЕКСПЛОАТАЦИЯ

ПОСТАВЯНЕ НА БАТЕРИИ

- За работа на уреда използвайте 2 батерии от типа AA (1,5V) (не влиза в комплекта).
- Отворете капака на отделението за батерии на корпуса на електродвигателя и ги сложете там, като спазвате полярността.
- Поставете превключвателя на степени в нужно положение.

ЕКСПЛОАТАЦИЯ НА УРЕДА

- Ако искате да ползвате някоя приставка, просто я сложете в специалния отвор за приставки, а ако искате да я премахнете, извадете я.
- Преди да поставите или да извадите приставката, проверете, дали уредът е изключен (превключвателят на степени се намира в положение "0"). Този превключвател е предназначен за промяна на степента на обръщане на електродвигателя.

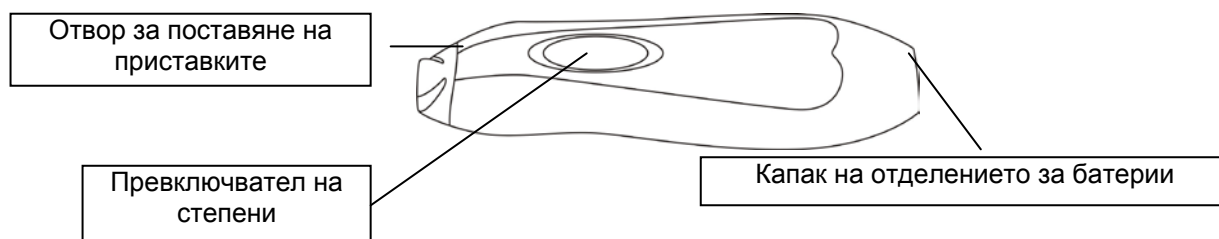

ДИСКОВЕ/ДИСК С ГРАПАВА ПОВЪРХНОСТ

- Тези/Този дискове/диск са предназначени / е предназначен за премахване на корава кожа по стъпала.
- За премахване на много корава кожа използвайте най-грапавата приставка. За по-fino премахване използвайте по-малко грапава приставка.
- Леко притиснете тези приставки към местата с коравата кожа по стъпала, пети и ги обработвайте, като премествате уреда напред-назад.

ДИСК ЗА ЛЪСКАНЕ НА НОКТИ

- Диск се използва за лъскане на нокти след маникюр / педикюр.

ГОЛЯМА КОНУСОВИДНА ПРИСТАВКА

- Предназначена за обработване на дебели нокти.

МАЛКА ЦИЛИНДРИЧНА ПРИСТАВКА ЗА МАНИКЮР

- Предназначена е за fino изрязване на нокти и премахване на кожа около тях.

МАЛКА КОНУСОВИДНА ПРИСТАВКА ЗА ПЕДИКЮР

- Предназначена е за премахване на корава кожа около нокти и за обработване на враснали нокти на крака.

ПРЕПОРЪКИ

- За получаване на най-добър ефект от маникюр, преди самия процес не потапяйте ръцете и краката си в топла вода, по-добре го направете след приключване на маникюр/педикюр.

- След като сте приключили маникюр/педикюр, потопете ръцете си в топла вода с течен сапун и после ги намажете с крем или лосион за тяло. Това ще предпази Вашите нокти от пресушаване и ще ги запази натурални и здрави.

ПОЧИСТВАНЕ И ПОДДРЪЖКА

- Забършете външната повърхност на корпуса с меко влажно парцалче.
- При почистване на уреда не ползвайте драскащи миялни препарати.
- Приставките изтривайте със спиртов разтвор.

СЪХРАНЯВАНЕ

- Изпълнявайте всички изисквания от раздела ПОЧИСТВАНЕ И ПОДДРЪЖКА.
- Съхранявайте уреда на сухо прохладно място.

UA ІНСТРУКЦІЯ З ЕКСПЛУАТАЦІЇ

- Шановний покупець! Ми вдячні Вам за придбання продукції торговельної марки SCARLETT та довіру до нашої компанії. SCARLETT гарантує високу якість та надійну роботу своєї продукції за умови дотримання технічних вимог, вказаних в посібнику з експлуатації.
- Термін служби виробу торгової марки SCARLETT у разі експлуатації продукції в межах побутових потреб та дотримання правил користування, наведених в посібнику з експлуатації, складає 2 (два) роки з дня передачі виробу користувачеві. Виробник звертає увагу користувачів, що у разі дотримання цих умов, термін служби виробу може значно перевищити вказаний виробником строк.

МІРИ БЕЗПЕКИ

- Уважно прочитайте Інструкцію з експлуатації та зберігайте її як довідковий матеріал. Невірне використання приладу може призвести до його поломки та завдати шкоди користувачеві.
- Використовувати тільки у побуті, відповідно з вимогами Інструкції з експлуатації. Прилад не призначений для виробничого використання.
- Не використовувати поза приміщеннями та в умовах підвищеної вологості.
- Не занурюйте прилад у воду чи інші рідини.
- Прилад не призначений для використання особами (включаючи дітей) зі зниженими фізичними, чуттєвими або розумовими здібностями або у разі відсутності у них опиту або знань, якщо вони не знаходяться під контролем або не проінструктовані про використання приладу особою, що відповідає за їх безпеку.
- Уважно використовуйте прилад, якщо близько є діти.
- Не залишайте ввімкнений прилад без нагляду.
- Обладнання відповідає вимогам Технічного регламенту обмеження використання деяких небезпечних речовин в електричному та електронному обладнанні.
- Не намагайтеся самостійно ремонтувати прилад або замінювати які-небудь деталі. При виявленні неполадок звертайтеся в найближчий Сервісний центр.
- Якщо виріб деякий час знаходився при температурі нижче 0°C, перед увімкненням його слід витримати у кімнаті не менше 2 годин.
- Виробник залишає за собою право без додаткового повідомлення вносити незначні зміни до конструкції виробу, що кардинально не впливають на його безпеку, працездатність та функціональність.

ПІДГОТОВКА ДО ЕКСПЛУАТАЦІЇ

УСТАНОВКА БАТАРЕЙОК

- Для живлення пристрою потрібні 2 батарейки типу AA (1,5В) (не входить до комплекту).
- Відчиніть кришку відсіку для батарейок на корпусі електродвигуна уставте батарейки, дотримуючи полярності.
- Поставте перемикач швидкостей у потрібну позицію.

ЕКСПЛУАТАЦІЯ

- Щоб установити насадку, уставте її у гніздо, а щоб зняти – витягніть її.
- Перед установкою чи вийманням насадок переконайтеся, що прилад вимкнений (перемикач швидкостей має знаходитися у позиції "0"). Цей перемикач призначений для зміни швидкості обертання електродвигуна.

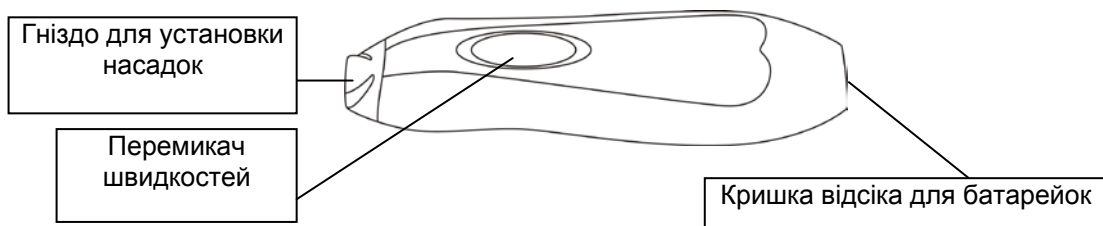

ДИСКИ /ДИСК З ШОРСТКОЮ ПОВЕРХНЕЮ

- Ці/Цей диски/диск призначені/призначений для видалення огрубілої шкіри зі ступень.
- Для видалення дуже огрубілої шкіри використовуйте найшорсткіший диск. Для делікатного видалення огрубілої шкіри установіть диск з менш шорсткою поверхнею.
- Злегка притисніть диск до огрубілої шкіри та опрацюйте її, пересовуючи прилад уперед та й назад.

ДИСК ДЛЯ ПОЛІРУВАННЯ

- Диск призначений для остаточного полірування нігтів після манікюра.

ВЕЛИКА КОНУСНА НАСАДКА

- Призначена для обробки товстих нігтів.

МАЛА ЦИЛІНДРИЧНА НАСАДКА ДЛЯ МАНІКЮРУ

- Призначена для дрібної обробки нігтів та видалення шкіри навколо них.

МАЛА КОНУСНА НАСАДКА ДЛЯ ПЕДИКЮРУ

- Призначена для видалення грубої шкіри навколо нігтей та обробки врослих нігтів на пальцях ніг.

РЕКОМЕНДАЦІЇ

- Для досягнення максимального ефекту при догляді за нігтями попередньо не змочуйте руки та ноги, зробіть це після манікюру/педикюру.
- Після манікюру рекомендується занурити кисті рук у теплу мильну воду, після чого опрацювати їх будь-яким зволожуючим засобом. Це застереже нігті від пересушування та збереже їх здоровими.

ОЧИЩЕННЯ ТА ДОГЛЯД

- Протріть зовнішню поверхню корпусу приладу м'якою вологою тканиною.
- При очищенні виробу не споживайте агресивних хімічних речовин та абразивних засобів.
- Насадки протріть спиртовим розчином.

ЗБЕРЕЖЕННЯ

- Виконайте усі вимоги розділу **ОЧИЩЕННЯ ТА ДОГЛЯД**.
- Зберігайте прилад у сухому прохолодному місці.

SCG УПУТСТВО ЗА РУКОВАЊЕ**СИГУРНОСНЕ МЕРЕ**

- Пажливо прочитајте ово Упутство пре експлоатације уређаја да избегнете његово кварење у време искориштавања. Неправилна употреба може да доведе до кварења производа, да нанесе материјалну штету и да оштети здравље корисника.
- Користити само у домаћинству. Уређај није намењен за производњу.
- Не користити напољу или у условима повећане влажности.
- Не стављајте уређај у воду или друге течности.
- Пећницу не треба да користе особе (укључујући и децу) са умањеним физичким, чулним или менталним способностима или особе које немају одговарајуће знање и искуство ако нису под надзором лица задужених за њихову безбедност или ако им та лица нису дала упутства о употреби пећнице.
- Будите опрезни кад користите уређај око деце.
- Не остављајте укључен уређај без контроле.
- Не покушавајте самостално поправити уређај или заменити његове поједине делове. Ако се појаве проблеми, јавите се у најближи сервиски центар.
- Ако је производ неко време био изложен температурама нижим од 0°C, треба га ставити да стоји на собној температури најмање 2 сата пре укључивања.
- Произвођач задржава право, без претходног обавештења да изврше мање измене у дизајн производа, које битно не утиче на његову безбедност, производност и функционалност.

ПРИПРЕМЕ ЗА РАД**НАМЕСТАЊЕ БАТЕРИЈА**

- За напајање уређаја требају 2 батерије типа AA (1,5В).
- Отворите поклопац одељења за батерије на кутији електромотора и ставите батерије, пазећи на поларност.
- Окрените мењач брзина у потребни положај.

РАД

- Да наместите наглавак, ставите га у гнездо, да скините наглавак, једноставно га извучите.
- Пре намештања или скидања наглавака убедите се да је уређај искључен (мењач брзина се налази у положају "0"). Овај мењач је намењен за мењање брзине окретања електромотора.

ДИСКОВИ /ДИСК СА ХРАПАВОМ ПОВРШИНОМ

- Ови/Овај дискови/диск намењени су/намењен је за скидање огрубеле коже са стопала.
- За скидање јако огрубеле коже користите најгрубљи диск. За деликатно скидање огрубеле коже наместите деликатнији диск.
- Лако притисните диск на огрубелим деловима коже и спроводите обраду, премештајући уређај напред-назад.

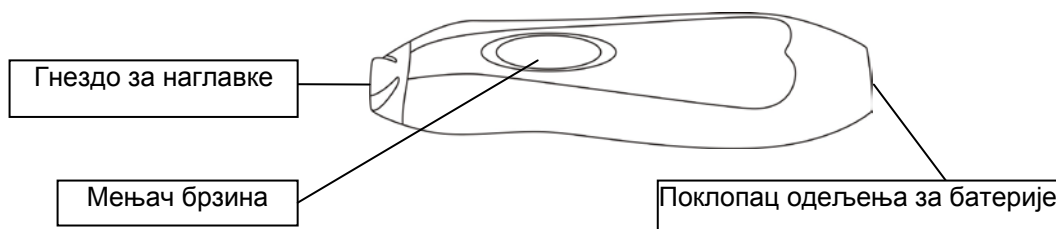
**ДИСК ЗА ПОЛИРАЊЕ**

- Диск намењен је за завршно полирање ноката после маникира.

ВЕЛИКИ КОНУСНИ НАГЛАВАК

- Намењен је за обраду дебелих ноката.

МАЛИ ЦИЛИНДАРСКИ НАГЛАВАК ЗА МАНИКИР

- Намењен је за ситну обраду ноката и удаљавање коже око њих.

МАЛИ КОНУСНИ НАГЛАВАК ЗА ПЕДИКИР

- Намењен је за удаљавање грубе коже око ноката и обраду ураслих ноката на прстима ногу.

ПРЕПОРУКЕ

- Да постигните максимални ефекат у гајењу ноката, не влажите руке и ноге пре него после маникира/педикера.
- После маникира препоручује се да ставите шаке у топлу сапуњаву воду па да их после премазате било којим средством за влажење коже. То ће да заштити нокте од исушивања и да сачува њихово здравље.

ЧИШЋЕЊЕ И ОДРЖАВАЊЕ

- Обришите површину кутије меканом влажном тканином.
- Не користите за чишћење агресивна хемијска или абразиона средства.
- Обришите наглавке раствором алкохола.

ЧУВАЊЕ

- Испуните захтеве поглавља ЧИШЋЕЊЕ И ОДРЖАВАЊЕ.
- Чувајте уређај у прохладном сувом месту.

ESTI KASUTAMISJUHEND**OHUTUSNÕUANDED**

- Enne seadme kasutuselevõttu tutvuge tähelepanelikult käesoleva juhendiga. Nii väldite võimalikke vigu ja ohte seadme kasutamisel. Väär kasutus võib põhjustada seadme riket, materiaalselt kahju, ka seadme kasutaja tervist kahjustada.
- See seade on mõeldud ainult koduseks kasutamiseks, mitte tööstuslikuks kasutamiseks.
- Ärge kasutage seadet väljas või kõrge niiskuse tingimustes.
- Ärge asetage seadet või toitejuhet vette või teistesse vedelikesse.
- Seade ei ole ette nähtud kasutamiseks alanenud füüsiliste, tunnetuslike ja vaimsete võimetega isikutele (kaasa arvatud lastele) või neile, kellel puuduvad selleks kogemused või teadmised, kui nad ei ole järelevalve all või kui neid ei ole instrueerinud seadme kasutamise suhtes nende ohutuse eest vastutav isik.
- Olge ettevaatlik seadme kasutamisel laste juuresolekul.
- Ärge jätke töötavat seadet järelvalveta.
- Ärge püüdke antud seadet iseseisvalt remontida. Vea kõrvaldamiseks pöörduge lähima teeninduskeskuse poole.
- Kui toode on olnud mõnda aega õhutemperatuuril alla 0 °C, tuleb hoida seda enne sisselülitamist vähemalt 2 tundi toatemperatuuril.
- Tootja jätab endale õiguse teha ilma täiendava teatamiseta toote konstruktsiooni ebaolulisi muudatusi, mis ei mõjuta selle ohutust, töövõimet ega funktsioneerimist.

ETTEVALMISTUS KASUTAMISEKS**PATAREIDE PAIGALDAMINE**

- Seadme toitmiseks on vaja kahte AA (1,5 V) tüüpi patareid (ei kuulu komplekti).
- Avage patareipesa kaas elektrimootori korpusel ja paigaldage patareid, jälgides polaarsust.
- Keerake kiiruste lüliti vajalikku asendisse.

KASUTAMINE

- Otsiku paigaldamiseks sisestage see pessa, eemaldamiseks – tõmmake see välja.
- Enne otsikute paigaldamist või eemaldamist veenduge, et seade on välja lülitatud (kiiruste lüliti on 0 asendis.) See lüliti on ettenähtud elektrimootori pöörlemise kiiruse muutmiseks.

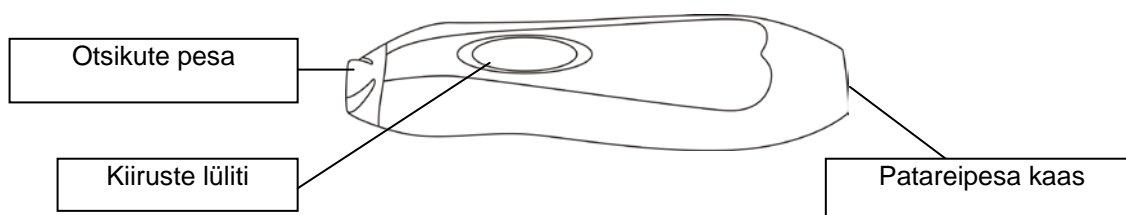
**KETTAD / LIHVIMISKETAS**

- Need/See kettad/ketas on ette nähtud jalalabadelt jämeda naha eemaldamiseks.
- Jämeda naha eemaldamiseks kasutage karedamat ketast. Delikaatseks naha eemaldamiseks kasutage vähem karedat ketast.
- Suruge kergelt ketas vastu jämeda nahaga kohti ja töötelge neid, liigutades seadet edasi ja tagasi.

KETAS POLEERIMISEKS

- Ketas on ette nähtud küünte poleerimiseks pärast maniküüri.

SUUR KOONUSELINE OTSIK

- On ette nähtud paksude küünte töötlemiseks.

VÄIKE SILINDRIKUJULINE MANIKÜÜRIOTSIK

- On ettenähtud küünte peentöötlemiseks ja küünenaha eemaldamiseks.

VÄIKE KOONUSELINE PEDIKÜÜRIOTSIK

- On ettenähtud jämeda küünenaha eemaldamiseks ja sissekasvanud küünte töötlemiseks jalgadel.

SOOVITUSED

- Maksimaalse efekti saavutamiseks ärge leotage eelnevalt käsi ja jalgu, tehke seda pärast manikööri / pedikööri.
- Pärast manikööri on soovitatav kasta käed sooja seebivette, pärast kandke kätele niisutav vahend. See aitab vältida küunte kuivamist ja hoiab neid tervena.

PUHASTUS JA HOOLDUS

- Puhastage seadme väliskorpus pehme niiske lapiga.
- Ärge kasutage puhastamiseks abrasiivseid puhastusvahendeid.
- Puhastage otsikud piirituslahusega.

HOIDMINE

- Täitke nõudmised PUHASTUS JA HOOLDUS.
- Hoidke seade kuivas jahedas kohas.

LV LIETOŠANAS INSTRUKCIJA**DROŠĪBAS NOTEIKUMI**

- Uzmanīgi izlasiet doto instrukciju pirms ierīces ekspluatācijas, lai izvairītos no bojājumu rašanās lietošanas laikā. Nepareiza ierīces lietošana var radīt tās bojājumus, materiālus zaudējumus un lietotāja veselības kaitējumus.
- Izmantot tikai sadzīves vajadzībām. Ierīce nav paredzēta rūpnieciskai izmantošanai.
- Neizmantojot ārpus telpām, kā arī paaugstināta mitruma apstākļos.
- Ierīce nav paredzēta izmantošanai personām (ieskaitot bērnus) ar pazeminātām fiziskām, emocionālām vai intelektuālām spējām vai personām bez dzīves pieredzes vai zināšanām, ja viņas nekontrolē vai neinstruē ierīces lietošanā persona, kas atbild par viņu drošību.
- Esiet uzmanīgi, izmantojot ierīci bērnu tuvumā.
- Neatstājiet ieslēgtu ierīci bez uzraudzības.
- Necentieties patstāvīgi labot ierīci vai nomainīt jebkādas detaļas. Ierīces bojājuma gadījumā dodieties uz tuvāko Servisa centru.
- Ja izstrādājums kādu laiku ir atradies temperatūrā zem 0°C, pirms ieslēgšanas tas ir jāpatur istabas apstākļos ne mazāk kā 2 stundas.
- Ražotājs patur sev tiesības bez papildu brīdinājuma ieviest izstrādājuma konstrukcijā nelielas izmaiņas, kas būtiski neietekmē tā drošību, darbību un funkcionalitāti.

SAGATVOŠANĀS DARBAM**BATERIJU UZSTĀDĪŠANA**

- Ierīces barošanai nepieciešamas divas AA (1,5V) tipa baterijas (nav iekļauta komplektā).
- Attaisiet bateriju nodalījuma vāciņu uz elektromotora dzinēja korpusa un ievietojiet baterijas, ievērojot polaritāti.
- Uzstādiet ātruma slēdzi vajadzīgajā stāvoklī.

EKSPLUATĀCIJA

- Lai uzstādītu uzgali, ievietojiet to ligzdā, lai noņemtu – izvelciet to.
- Pirms uzgaļu uzstādīšanas vai noņemšanas pārliecinaties, ka ierīce ir izslēgta (ātrumu slēdzis atrodas pozīcijā "0"). Šis slēdzis paredzēts elektromotora apgriezīgu ātruma mainīšanai.

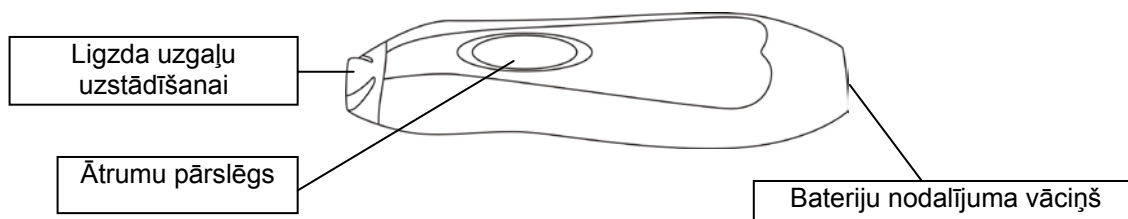
**DISKI/DISKS AR RUPJU VIRSMU**

- Šie/Šis diski/disks paredzēti/paredzēts raupjas ādas noņemšanai no papēžiem.
- Lai noņemtu stipri raupju ādu izmantojiet visrupjāko disku. Maigākai raupjas ādas noņemšanai uzstādiet mazāk rupju disku.
- Nedaudz piespiediet disku uz raupjas ādas vietām un apstrādājiet tās, bīdot ierīci turp un atpakaļ.

DISKS PULĒŠANAI

- Disks paredzēts nagu pulēšanai pēc manikīra.

LIELAIS KONISKAIS UZGALIS

- Paredzēts biezu nagu apstrādei.

MAZAIS CILINDRISKAIS UZGALIS MANIKĪRAM

- Paredzēts smalkai nagu apstrādei un liekās ādas noņemšanai ap tiem.

MAZAIS KONISKAIS UZGALIS PEDUKĪRAM

- Paredzēts raupjas ādas noņemšanai ap nagiem un ieaugušu kāju nagu apstrādei.

REKOMENDĀCIJAS

- Lai sasniegtu maksimālo efektu, sākumā nemērcējiet rokas un kājas, dariet to pēc manikīra/pedikīra.
- Pēc manikīra ieteicams plaukstas iemērt siltā ūdenī ar ziepēm, pēc tam apstrādājiet tās ar jebkādu mitrinošu līdzekli. Tas pasargās nagus no pārzāvēšanas un saglabās tos veselīgus.

TĪRĪŠANA UN APKOPE

- Noslaukiet ierīces ārējo korpusa virsmu ar mīkstu, mitru drānu.

- Ieršes tirišanai neizmantuojet agresivus kšimiskus un abrazivus lidzekjus.
- Uzgaljus tirit ar spirtotu škidumu.

GLABASANA

- Izpildiet sadaļas TIRISANA UN APKOPE noradījumus.
- Glabāijiet ieršci sausā, vēsā vietā.

LT VARTOTOJO INSTRUKCIJA

SAUGUMO PRIEMONES

- Prietaiso gedimams išvengti atidžiai perskaitykite Vartotojo instrukcijā. Neteisingai naudodamiesi gaminiu, Jūs galite jį sugadinti arba pakenkti savo sveikatai.
- Prieš pirmąjį naudojimą patikrinkite, ar ant lipduko nurodytos techninės gaminio charakteristikos atitinka elektros tinklo parametrus.
- Neteisingai naudodamiesi gaminiu, Jūs galite jį sugadinti arba pakenkti savo sveikatai.
- Prietaisas nėra skirtas naudotis žmonėms (įskaitant vaikus), turintiems sumažėjusias fizines, jausmines ar protines galias; arba jie neturi patirties ar žinių, kai asmuo, atsakingas už tokių žmonių saugumą, nekontroliuoja ar neinstruktuoja jų, kaip naudotis šiuo prietaisu.
- Išjungdami prietaisą iš elektros lizdo, netraukite už elektros laido. Išjunkite prietaisą, traukdami jo kištuką.
- Nekelkite prietaiso ir adapterio laikydami juos už maitinimo laidą.
- Nebandykite savarankiškai remontuoti prietaiso arba keisti jo detales. Atsiradus gedimams kreipkitės į artimiausią Serviso centrą.
- Jeigu gaminys kai kurį laiką buvo laikomas žemesnėje nei 0 °C temperatūroje, prieš įjungdami prietaisą palaikykite jį kambario temperatūroje ne mažiau kaip 2 valandas.
- Gamintojas pasilieka teisę be atskiro perspėjimo nežymiai keisti įrenginio konstrukciją išsaugant jo saugumą, funkcionalumą bei esmines savybes.

PARUŠIMAS DARBUI

ELEMENTŲ KEITIMAS

- Prietaisui reikalingi 2 AA tipo maitinimo elementai (1,5 V) (į komplektą neįeina).
- Atidarykite ant elektros variklio korpuso esantį elementų skyrelio dangtelį ir įstatykite elementus, laikydamiesi poliarizavimo principo.
- Nustatykite greičių jungiklį į reikiamą padėtį.

VEIKIMAS

- Norėdami nustatyti atgalį, įkiškite jį į lizdą. Norėdami jį nuimti – ištraukite jį.
- Prieš nustatydami ar nuimdami atgalius įsitinkite, kad prietaisas yra išjungtas (greičių jungiklis nustatytas į padėtį "0"). Šio jungiklio dėka Jūs galite keisti variklio sukimosi greitį.

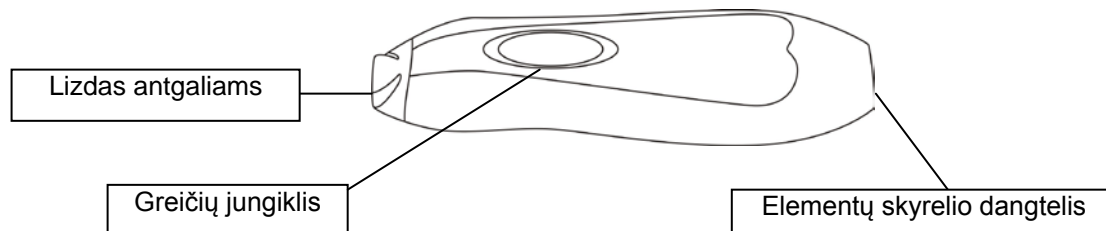

DISKAI / DISKAS ŠIURKŠČIU PAVIRŠIUMI

- Šie/Šis diskai/diskas skirti/skirtas sušierkštėjusiai pėdų odai pašalinti.
- Norėdami pašalinti stipriai sušierkštėjusią odą, naudokite labiausiai šierkštų diską 0. Norėdami švelniai pašalinti sušierkštėjusią odą, nustatykite mažiausiai šierkštų diską 0.
- Truputi prispauskite diską prie sušierkštėjusios odos ir apdirbkite ją, judindami prietaisą pirmyn ir atgal.

POLIRAVIMO DISKAS

- Diskas skirtas nupoliruoti nagus po manikiūro.

DIDELIS KŪGINIS ANTGALIS

- Šiuo antgaliu galite apdirbti storus nagus.

MAŽAS CILINDRINIS ANTGALIS MANIKIŪRUI

- Šiuo antgaliu galite švelniai apdirbti nagus bei pašalinti nagų odelę.

MAŽAS KŪGINIS ANTGALIS PEDIKIŪRUI

- Šiuo antgaliu galite pašalinti sušierkštėjusią nagų odelę bei apdirbti jaugusius kojų pirštų nagus.

REKOMENDACIJOS

- Norėdami pasiekti maksimalų efektą, nemirkykite rankų ir kojų prieš procedūrą, padarykite tai po manikiūro / pedikiūro.
- Po manikiūro rekomenduojama panardinti rankas į muiliną vandenį, o po to sutepti jas kokia nors drėkinančia priemone. Tai apsaugos nagus nuo išdžiūvimo ir išsaugos jų sveiką vaizdą.

VALYMAS IR PRIEŽIŪRA

- Nuvalykite viršutinę korpuso dalį minkštu drėgnu audiniu.
- Valydami prietaisą nenaudokite agresyvių cheminių medžiagų ir šveitimo priemonių.
- Antgalius nuvalykite spirito tirpalu.

SAUGOJIMAS

- Atlikite visus "VALYMAS IR PRIEŽIŪRA" skyriaus reikalavimus.
- Laikykite prietaisą sausoje vėsioje vietoje.

HASZNALATI UTASÍTÁS**FONTOS BIZTONSÁGI INTÉZKEDÉSEK**

- A készülék használata előtt, a készülék károsodása elkerülése érdekében figyelmesen olvassa el a Használati utasítást. A helytelen kezelés a készülék károsodásához, anyagi kárhoz, vagy a használó sérüléséhez vezethet.
- Csak otthoni használatra, ne használja nagyüzemi célra.
- Szabadban és magas nedvességtartalmú helyiségben használni tilos!
- Ne használják a készüléket fizikai-, érzelmi-, illetve szellemi fogyatékos személyek, vagy tapasztalattal, elegendő tudással nem rendelkező személyek (beleértve a gyerekeket) felügyelet nélkül, vagy ha nem kaptak a készülék használatával kapcsolatos instrukciót a biztonságukért felelős személytől.
- Gyerekek közelében fokozott óvatossággal használja a készüléket.
- Ne hagyja bekapcsolva a készüléket felügyelet nélkül.
- Ne próbálja egyedül javítani a készüléket, cserélni az alkatrészeket. Forduljon a közeli szervizbe.
- Amennyiben a készüléket valamennyi ideig 0 °C-nál tárolták, bekapcsolása előtt legalább 2 órán belül tartsa szobahőmérsékleten.
- A gyártónak jogában áll értesítés nélkül másodrendű módosításokat végezni a készülék szerkezetében, melyek alapvetően nem befolyásolják a készülék biztonságát, működőképességét, funkcionalitását.

ELŐKÉSZÍTÉS**AZ ELEMELK FELHELYEZÉSE**

- A készülék 2 AA (1,5V) típusú elemmel működik (nincs a készletben).
- Nyissa ki a motorházon található elemtároló fedelét, és polaritásnak megfelelően helyezze fel az elemeket.
- Állítsa a sebességkapcsolót kívánt helyzetbe.

JAVASLATOK A KEZELÉSHEZ

- Ha fel kívánja helyezni a tartozékot – tegye azt ágyába, ha le kívánja venni – vigye ki belőle.
- A tartozékok felhelyezése, illetve levevése előtt győződjön meg, hogy a készülék ki van kapcsolva (a sebesség kapcsoló "0" helyzetben van). Ez a kapcsoló a motor forgássebességét szabályozza.

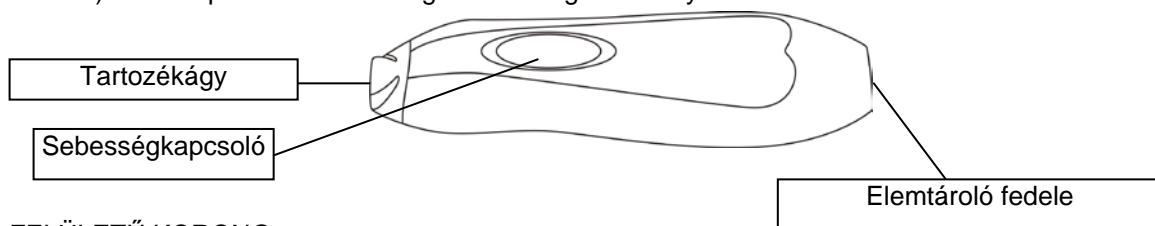
**KORONGOK/ÉRDES FELÜLETŰ KORONG**

- Ezek/Ez a korongok/korong a talpakon képződött érdes, megkeményedett bőr eltávolítására lett/lettek tervezve.
- A nagyon kemény bőr eltávolítására használja az érdes felületű korongot. A megkeményedett bőr gyengéd tisztítására használja a kevésbé érdes korongot.
- Enyhén rányomva a bőrre a korongot, előre-hátra húzogatva a készüléket, kezdje el a bőrkeményedéses terület megmunkálását.

KÖRÖMFÉNYESÍTŐ KORONG

- A korong, a manikűr elvégzése után véglegesen kifényesíti a köröm felületét.

NAGY KÚPALAKÚ TARTOZÉK

- A vastag körmök megmunkálására alkalmas.

KIS CILINDERES MANIKŪR TARTOZÉK

- A körmök gyengéd megmunkálására és a körülöttük lévő bőr eltávolítására használandó.

KIS KÚPALAKÚ PEDIKŪR TARTOZÉK

- A köröm körül lévő durva bőr eltávolítására, és a benőtt lábujjköröm megmunkálására használandó.

TANÁCSOK

- A körömápolás maximális hatékonyságának érdekében, előzőleg ne vizelje meg kezeit, lábait, tegye ezt a manikűr / pedikűr után.
- Manikűr után ajánlatos a kezet meleg szappanos vízbe meríteni, miután vigyen fel rá hidratáló krémet. Ez megakadályozza a körmök kiszáradását, és megtartja azok egészségét.

TISZTÍTÁS ÉS KARBANTARTÁS

- Törölje meg a készülékház külső felületét puha nedves törlőkendővel.
- Tisztításhoz ne használjon agresszív kémiai szert, súrolószert.
- A tartozékokat szeszes oldattal tisztítsa.

TÁROLÁS

- Kövesse a TISZTÍTÁS ÉS KARBANTARTÁS rész lépéseit.
- Száraz, hűvös helyen tárolja.

ЖАБДЫҚ НҮСҚАУЫ

- Құрметті сатып алушы! SCARLETT сауда таңбасының өнімін сатып алғаныңыз үшін және біздің компанияға сенім артқаныңыз үшін Сізге алғыс айтамыз. Іске пайдалану нұсқаулығында суреттелген техникалық талаптар орындалған жағдайда, SCARLETT компаниясы өзінің өнімдерінің жоғары сапасы мен сенімді жұмысына кепілдік береді.
- SCARLETT сауда таңбасының бұйымын тұрмыстық мұқтаждар шеңберінде пайдаланған және іске пайдалану нұсқаулығында келтірілген пайдалану ережелерін ұстанған кезде, бұйымның қызмет мерзімі бұйым тұтынушыға табыс етілген күннен бастап 2 (екі) жылды құрайды. Аталған шарттар орындалған жағдайда, бұйымның қызмет мерзімі өндіруші көрсеткен мерзімнен айтарлықтай асуы мүмкін екеніне өндіруші тұтынушылардың назарын аударады.

ҚАУІПСІЗДІК ШАРАЛАРЫ

- Аспапты пайдалану алдында оның зақымдалу жағдайын болдырмау үшін осы нұсқауды ықыласпен оқып шығыңыз. Дұрыс пайдаланбаған кезде аспаптың бұзылу жағдайына әкеліп, тұтынушы денсаулығына зиян келтіріп, материалдық залал келтіру мүмкін.
- Осы Пайдалану нұсқауына сәйкес тек қана тұрмыстық мақсаттарда қолданылады. Аспап өнеркәсіпте қолдануға арналмаған.
- Бөлмелерден тыс немесе ылғалды орындарда пайдаланбаңыз.
- Дене, жүйке не болмаса ақыл-ой кемістігі бар, немесе осы құрылғыны қауіпсіз пайдалану үшін тәжірибесі мен білімі жеткіліксіз адамдардың (соның ішінде балалардың) қауіпсіздігі үшін жауап беретін адам қадағаламаса немесе құрылғыны пайдалану бойынша нұсқау бермесе, олардың бұл құрылғыны қолдануына болмайды.
- Қоректену баусымы зақымдалған сондай-ақ сұйықтықтарға түскен немесе басқа да зақымдалуға ұшыраған аспапты қолданбаңыз.
- Балалар бар жерде аспапты ұқыпты пайдалануды бақылаңыз.
- Аспапты бақылаусыз қалдырмаңыз.
- Құрылғыны өз бетіңізше жөндеуге талпынбаңыз. Олқылықтар пайда болса жақын арадағы сервис орталығына апарыңыз.
- Егер бұйым біршама уақыт 0°C-тан төмен температурада тұрса, іске қосар алдында оны кем дегенде 2 сағат бөлме температурасында ұстау керек.
- Өндіруші бұйымның қауіпсіздігіне, жұмыс өнімділігі мен жұмыс мүмкіндіктеріне түбегейлі әсер етпейтін болмашы өзгерістерді оның құрылмасына қосымша ескертпестен енгізу құқығын өзінде қалдырады.

ЖҰМЫСҚА ДАЙЫНДАУ

БАТАРЕЙКАЛАРДЫ ОРНАТУ

- Құрылғын қоректену үшін AA (1,5В) түрлі 2 батарея қажет (жинаққа қосылмаған).
- Электр қозғалтқыштың корпусындағы батареяларға арналған бөліктің қақпағын ашыңыз да қарама-қарсылық полярлықты сақтай отырып, батареяларды салыңыз.
- Жылдамдықтардың ауыстырып-қосқыштарын талап етілген деңгейге орнатыңыз.

ЖҰМЫС

- Саптаманы орнату үшін, оны ұяға салыңыз, ал оны алу үшін – оны алып шығыңыз.
- Саптамаларды орнату немесе оларды алған жағдайда аспап желіден ағытылғанын анықтаңыз (ауыстырып-қосқышы "0" деңгейі).

ТЕГЕРІШ/ БҰДЫР БЕТТИ ТЕГЕРІШТЕР

- Бұлар/Бұл тегеріштер/тегеріш арналған/табанның дөрекіленген терісін алу үшін арналған.
- Қатты дөрекіленген теріні кетіруге ең кедір-бұдырлы тегеріш қолданыңыз. Дөрекіленген тері сыпайы кетіру үшін кедір-бұдыры кемірек тегерішті қойыңыз.
- Дөрекіленген тері учаскелеріне тегерішті сәл қысыңыз да құралды алға және артқа жылжыта оларды өңдеңіз.

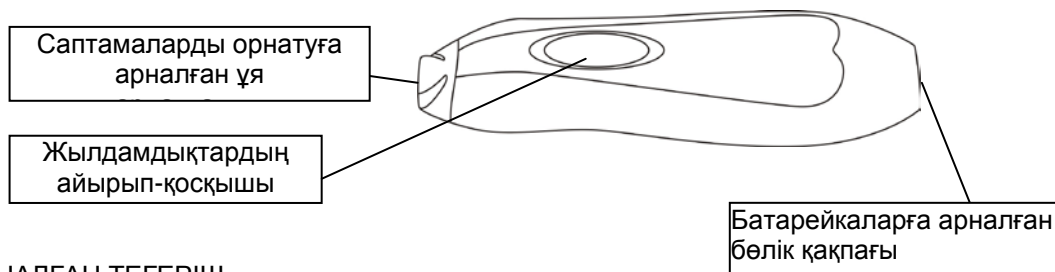

ЖЫЛТЫРАТУҒА АРНАЛҒАН ТЕГЕРІШ

- тегеріш тырнақтарды маникюрден кейін ақырғы өңдеуге арналған.

ҮЛКЕН КОНУСТЫ САПТАМА

- Жуан тырнақтарды өңдеу үшін арналған.

МАНИКЮРГЕ АРНАЛҒАН КІШІ ЦИЛИНДРЛІ САПТАМА

- Тырнақтарды майда өңдеуге және олардың айналасындағы теріні кетіруге арналған.

ПЕДИКЮРГЕ АРНАЛҒАН КІШІ КОНУСТЫ САПТАМА

- Тырнақтардың айналасындағы өрескел теріні кетіруге және аяқтардың саусақтарындағы өсіп кеткен тырнақтарды өңдеуге арналған.

КЕПІЛДЕМЕ

- Тырнақтарды күтуде барынша көп әсер жету үшін, қолдар және аяқтарды алдын ала суламаңыз, бұны маникюрден/ педикюрден кейін істеңіз.
- Маникюрден кейін қолдарды жылы сабын суға малып алу ұсынылады, содан кейін оларды қандай болмасын ылғалдайтын құралмен өңдейді. Бұл тырнақтары кеуіп кетуден қорғайды және оларды сау сақтайды.

ТАЗАЛАУ ЖӘНЕ КҮТИМ

- Жұмсақ дымқыл матамен құралдың тұлғасының сыртқы бетін сүртіңіз.
- Бұйым тазалағанда агрессивті химиялық заттар және қайрақты құралдарды қолданбаңыз.
- Саптамаларды спирттен жасалған ерітіндімен сүртіңіз.

САҚТАУ

- ТАЗАЛАУ және КҮТУ бөлімінің талаптарын орындаңыз.
- Құралды құрғақ салқын орында сақтаңыз.

SL NÁVOD NA POUŽÍVANIE

BEZPEČNOSTNE OPATRENIA

- Pozorne prečítajte Návod na používanie.
- Pred prvým používaním skontrolujte, či zodpovedajú technické charakteristiky výrobku, ktoré sú uvedené na štítku, parametrom elektrickej siete.
- Používajte len v domácnosti v súlade s týmto návodom na používanie. Spotrebič nie je určený na používanie v priemyselnej výrobe.
- Spotrebič nie je určený na používanie osobami (vrátane detí) s fyzickým, psychickým alebo mentálnym handicapom, pokiaľ nemajú skúsenosti alebo vedomosti, ak nie sú kontrolované alebo neboli inštruované o používaní spotrebiča osobou, ktorá je zodpovedná za ich bezpečnosť.
- Dbajte na deti, aby sa nesmeli hrať so spotrebičom.
- Nenechávajte zapnutý spotrebič bez dozoru.
- Dbajte na to, aby sa prívodný kábel nedotýkal ostrých krajov a horúcich povrchov.
- Ak výrobok určité dobu bol pri teplotách pod 0 ° C, pred zapnutím je potrebné ho nechať pri izbovej teplote po dobu najmenej 2 hodiny.
- Výrobca si vyhradzuje právo bez dodatočného oznámenia vykonávať menšie zmeny na konštrukcii výrobku, ktoré značne neovplyvnia bezpečnosť jeho používania, prevádzkyschopnosť ani funkčnosť.

Pred prvým používaním

Vkladanie batérií

- Pre napájanie spotrebiča sa používajú 2 batérie AA (1,5B) (nie sú súčasťou dodávky).
- Otvorte veko priehradky na batérie na telese spotrebiča a vložte batérie, skontrolujte ich polaritu.
- Nastavte prepínač rýchlostí do požadovanej polohy.

PREVÁDZKA

- Ak chcete nastaviť nástavec, vložte ho do otvoru, ak ho chcete odstrániť, vytiahnite ho.
- Pred nastavením nástavcov, skontrolujte, či spotrebič je vypnutý (prepínač rýchlostí je v polohe "0"). Tento prepínač je určený pre nastavenie rýchlosti otáčania elektrického motora.

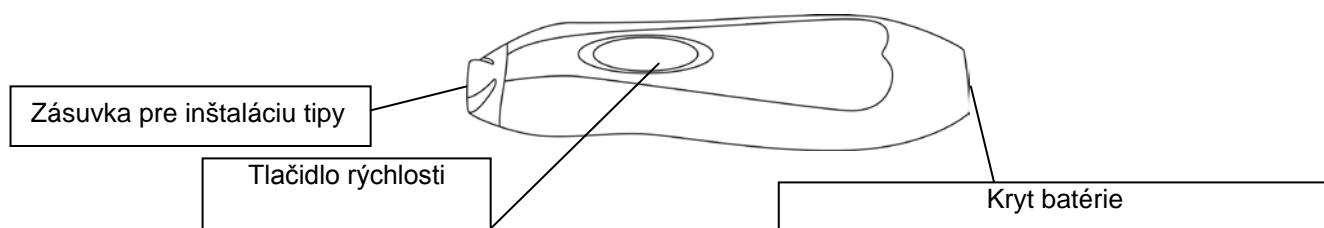

- Otvor pre nastavenie nástavcov
- Prepínač rýchlostí
- Veko priehradky na batérie
- Po zapnutí spotrebiča sa automaticky zapína podsvietenie pri otvoru na nástavce. Toto podsvietenie je určené pre podsvietenie povrchu nechtov/kože.

Disky na pilníkovanie nechtov

- Tieto disky sa používajú na odstránenie hrubej kože na nohách.
- Na odstránenie hrubej kože na nohách používajte najhrubší disk. Na úpravu povrchu kože používajte jemnejší disk.
- Trochu pritlačte disk k miestam s hrubou kožou a hýbajte prístrojom dopredu a dozadu.

Rotačný disk na leštenie nechtov

- Disk sa používa na dolešťovanie nechtov po manikúre.

Veľký kužeľový PILNÍK

- Používa sa na pilníkovanie hrubých nechtov.

Malý valcový PILNÍK na manikúru

- Používa sa na precíznu úpravu nechtov a odstránenie kože v oblasti okolo nechtov.

Malý kužeľový PILNÍK na manikúru

- Používa sa na úpravu hrubej kože okolo nechtov.

ODPORUCANIA

- Pre najlepší výsledok nenamáčajte ruky a nohy pred manikúrou, urobte to po manikúre/pedikúre.
- Po manikúre odporúčame namočiť ruky do teplej mydlovej vody, potom použite zvlhčovací prostriedok. To zabráni presušeniu nechtov a zachová ich zdravie.

Odstránenie batérie

- Odstráňte batérie pred utilizáciou spotrebiča.
- Utilizácia batérií musí byť bezpečná.

ČISTENIE A ÚDRŽBA

- Po ukončení práce vypnite spotrebič a odpojte ho od elektrickej siete.
- Hneď vymyte všetky odnímateľné časti teplou vodou s mydlom, potom osušte suchou čistou utierkou. Nepoužívajte umývačku riadu.
- Nepoužívajte na čistenie kovové kefky, brúsne umývacie prostriedky alebo šmirgľový papier.
- Nástavce oprite roztokom alkoholu.

Uschovávanie

- Pred uschovávaním skontrolujte, či je spotrebič odpojený od elektrickej siete.
- Sledujte pokynom časti ČISTENIE A ÚDRŽBA.
- Uschovávajte spotrebič v suchom a čistom mieste.