

INSTRUCTION MANUAL РУКОВОДСТВО ПО ЭКСПЛУАТАЦИИ ІНСТРУКЦІЯ З ЕКСПЛУАТАЦІЇ

GB	HAIR CLIPPER SET	4
RUS	НАБОР ДЛЯ СТРИЖКИ	5
CZ	ZASTŘIHOVAČ VLASŮ	6
BG	МАШИНКА ЗА ПОДСТРИГВАНЕ	7
PL	MASZYŃKA DO STRZYŻENIA WŁOSÓW	8
RO	MAȘINĂ DE TUNS PĂRUL	9
UA	МАШИНКА ДЛЯ ПІДСТРИГАННЯ ВОЛОССЯ	10
SCG	МАШИНА ЗА ШИШАЊЕ КОСЕ	12
EST	JUUKSELÕIKUR	13
LV	MATU GRIEŠANAS IERĪCE	14
LT	PLAUKŲ KIRPIMO MAŠINĖLĖ	15
H	HAJNYÍRÓGÉP	16
KZ	ШАШТАРДЫҢ ҚЫРҚУЫНА АРНАЛҒАН МӘШИНКЕ	17
CR	KOMPLET ZA ŠÍSANJE KOSE	18
D	HAARSCHNEIDEMASCHINE	19

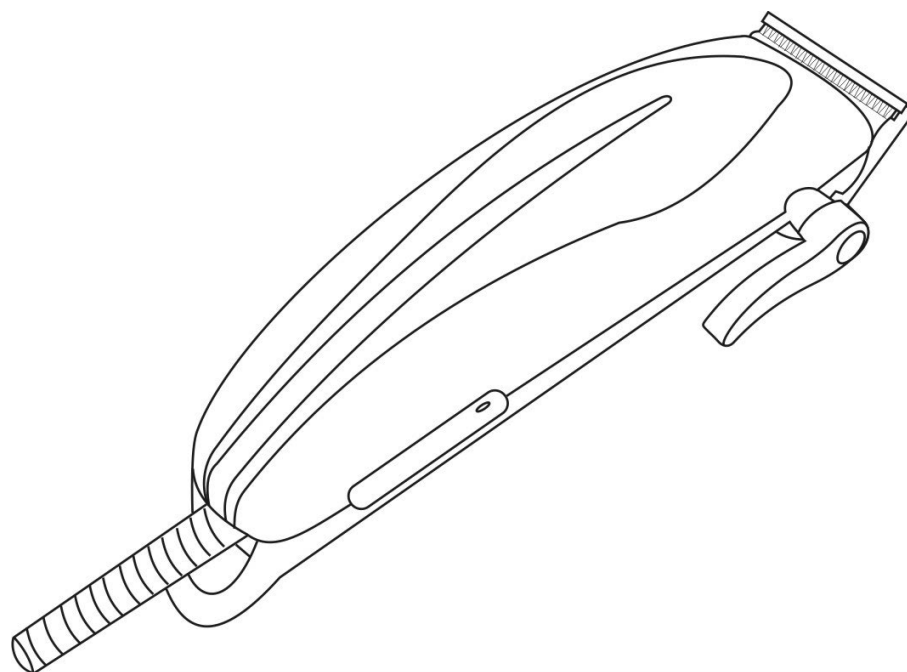

GB DESCRIPTION

1. Blade guard
2. Blades
3. Blade adjustment lever
4. Housing
5. On/Off switch
6. Swiveling cord protector
7. Hanging loop
8. 4 detachable combs
9. Barber comb
10. Scissors
11. Oiler
12. Brush for blades cleaning

CZ POPIS

1. Ochranný kryt pro čepele
2. Čepele
3. Volič délky odstříhaných vlasů
4. Těleso spotřebiče
5. Vypínač
6. Pojistka kabelu před překroucením
7. Závěsné očko
8. 4 snímatelné hřebeny
9. Hřeben
10. Nůžky
11. Olejnička
12. Kartáček pro čištění čepelí

PL OPIS

1. Pokrywa ochronna do ostrz tnących
2. Ostrza
3. Regulator długości ścinanych włosów
4. Obudowa
5. Wyłącznik
6. Zabezpieczenie kabla od przekręcania
7. Haczyk do zawieszania
8. 4 grzebienie zdejmowane
9. Grzebień
10. Nożyce
11. Smarowniczką
12. Szczoteczka do czyszczenia ostrz

UA опис

1. Захисна кришка для ріжучих лез
2. Леза
3. Регулятор довжини стрижки
4. Корпус
5. Вимикач
6. Захист шнура від перекручування
7. Зручна петелька для підвішування
8. 4 знімні гребінці
9. Перукарський гребінець
10. Ножиці
11. Маслянка
12. Щітка для очищення лез

EST KIRJELDUS

1. Kaitsekaan lõiketeradele
2. Terad
3. Lõigatavate juuste pikkuse regulaator
4. Korpus
5. Lüliti
6. Juhtme keermete kaitse
7. Riputusaas
8. 4 juhtkammi
9. Kamm
10. Käärid
11. Õlitoos
12. Terade puhastushari

RUS УСТРОЙСТВО ИЗДЕЛИЯ

1. Защитная крышка для режущих лезвий
2. Лезвия
3. Регулятор длины срезаемых волос
4. Корпус
5. Выключатель
6. Защита шнура от перекручивания
7. Петля для подвешивания
8. 4 съёмных гребня
9. Расческа
10. Ножницы
11. Масленка
12. Щеточка для чистки лезвий

BG ОПИСАНИЕ

1. Предпазващ капак за ножчетата
2. Ножчета
3. Регулатор дължината на подстригване
4. Корпус
5. Превключвател
6. Защита на кабела от неправилно навиване
7. Закачване
8. 4 свалящи се гребена
9. Обикновен плосък гребен
10. Ножица
11. Масльонка
12. Четка за почистване на ножчета

RO DESCRIERE

1. Capac protecție lamele
2. Lamă
3. Regulator lungime par tăiat
4. Corpul
5. Buton pornire/oprire
6. Protecția cablului contra răsucirii
7. Sistem de prindere
4. piepteni atașabili
8. Pieptene
9. Foarfece
10. Ulei
11. Perie pentru curățarea lamelor

SCG опис

1. Заштитни поклопац за сечива
2. Сечива
3. Регулатор дужине скраћивања косе
4. Труп
5. Прекидач
6. Заштита прикључног кабла од запетљавања
7. Петља за качење
8. 4 гребена на скидање
9. Чешаљ
10. Маказе
11. Мазалица
12. Четкица за чишћење оштрица

LV APRAKSTS

1. Asmeņu aizsargvāciņš
2. Asmeņi
3. Matu garuma griešanas regulators
4. Korpus
5. Slēdzis (izslēgt)
6. Elektrovada aizsargāšana pret savīšanas
7. Ērta cilpiņa pakāršanai
8. 4 noņemamas ķemmes
9. Ķemme
10. Šķēres
11. Ierīces ieeļļotājs
12. Asmeņu tīrīšanas slotiņa

LT APRAŠYMAS

1. Apsauginis peiliukų dangtelis
2. Peiliukai
3. Kirpimo ilgio regulatorius
4. Korpusas
5. Jungiklis
6. Sukiojamas elektros laidas
7. Kilpelė prietaisui pakabinti
8. 4 nuimamieji antgaliai
9. Šukos
10. Žirklys
11. Tepalinė
12. Peiliukų valymo šepetukas

KZ СИПАТТАМА

1. Кесетін алмастарға арналған қорғаушы қақпақ
2. Алмастар
3. Күзелетін шаштың ұзындығын реттегіш
4. Тұлға
5. Ажыратқыш
6. Бауды оралып кетуден қорғаныш
7. Ілуге арналған ілгек
8. алмалы-салмалы тарақша
9. Тарақ
10. Қайшы
11. Майсауыт
12. Алмастарды тазалауға арналған щеткаша

D GERÄTEBESCHREIBUNG

1. Schutzdeckel für Rasierklinge
2. Klinge
3. Regler der Haarschnitlänge
4. Gehäuse
5. Ein/Ausschalter
6. Kabelschutztülle
7. Aufhängeschlaufe
8. 4 abnehmbare Aufsatzkämme
9. Kamm
10. Schere
11. Öl
12. Bürste für Klingenreinigung

H LEÍRÁS

1. Nyírőpengék védőkupakja
2. Pengék
3. Nyíráshossz szabályzó
4. Készülékház
5. Főkapcsoló
6. Vezetéktekeredés gátló
7. Akasztó
8. 4 levehető fésű
9. Fésű
10. Olló
11. Olajozó
12. Pengét tisztító kefe

CR OPIS

1. Zaštitni poklopac oštrica
2. Oštrice
3. Regulator dužine skraćivanja kose
4. Tijelo
5. Prekidač
6. Zaštita kabla od zapetljavanja
7. Petlja za vješanje
8. grebena na skidanje
9. Češalj
10. Škare
11. Mazalica
12. Četkica za čišćenje oštrica

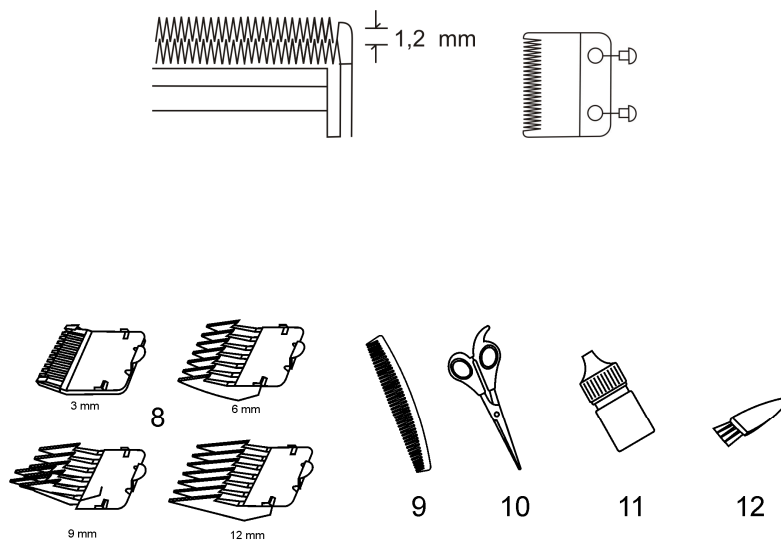
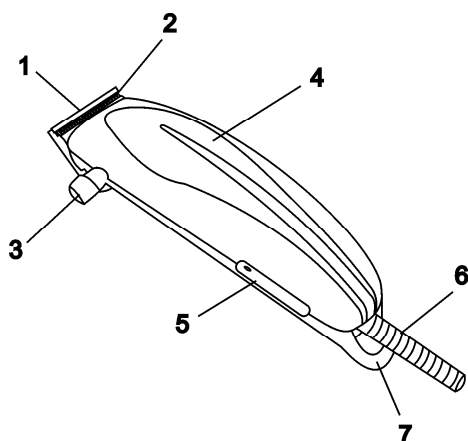

220-240 V ~50 Hz	10 W	0.53 / 0.86 kg	<div style="text-align: right;">mm</div> <div style="display: flex; justify-content: space-around; align-items: center;"> <div style="border: 1px solid black; padding: 2px;">240</div> <div style="border: 1px solid black; padding: 2px;">58</div> </div> <div style="display: flex; justify-content: space-around; align-items: center; margin-top: 10px;"> <div style="border: 1px solid black; padding: 2px;">178</div> </div>
------------------	------	----------------	---

GB INSTRUCTION MANUAL
IMPORTANT SAFEGUARDS

Please read this instruction manual carefully before use and keep in a safe place for future reference. Before the first use of the appliance check that voltage indicated on the rating label corresponds to the mains voltage in your home.

For home use only. Do not use for industrial purposes. Do not use the appliance for any other purposes than described in this instruction manual.

Do not use outdoors.

Always unplug the appliance from the power supply before cleaning and when not in use.

To prevent risk of electric shock and fire, do not immerse the appliance in water or any other liquids. If it has happened DO NOT TOUCH the appliance, unplug it immediately and check in a service center.

Do not take this product to a bathroom or use near water.

This appliance is not intended for use by persons (including children) with reduced physical, sensory or mental capabilities, or lack of experience and knowledge, unless they have been given supervision or instruction concerning use of the appliances by a person responsible for their safety. Children should be supervised to ensure that they do not play with the appliance.

Do not leave the appliance switched on when not in use.

Do not use other attachments than those supplied.

Do not operate after malfunction or cord damage.

Do not attempt to repair, adjust or replace any parts of the appliance. Check and repair the malfunctioning appliance in the nearest service center only.

Keep the cord away from sharp edges and hot surfaces.

Do not place or store the appliance where it can fall or be pulled into a tub or sink.

Do not pull, twist, or wrap the power cord around the appliance.

Never insert any objects into openings in the appliance housing.

Before use, make sure that blades are adjusted properly.

Do not put operating appliance on any surface, it may cause injury or damage.

Do not use the appliance with damaged comb, or with teeth missing from the blades as injury may occur.

NOTE: KEEP THE BLADES OILED.

Do not use the hair clipper when the skin is infected.

Do not use the hair clipper on animals.

BLADE ALIGNMENT

Your clipper was carefully examined to ensure that the blades were oiled and properly aligned before leaving our factory.

Blades must be realigned if they were removed for cleaning or after replacement.

To realign the blades, simply match the upper and lower blades teeth up, point for point.

End of top blade teeth should be approximately 1.2 mm back from lower blade. Compare your clipper blades with the sketch (pic.1).

If blade alignment is incorrect, add a few drops of oil to the blades, switch on the clipper for a few moments, switch off and unplug. Loosen screws slightly and adjust. Tighten screws after blade is aligned.

OILING

To maintain your clipper in peak condition, the blades should be oiled after every haircut.

Do not use hair oil, grease, oil mixed with kerosene or any solvent.

BLADE LEVER

The lever located to the left of the blades, allows easily adjust cut hair length while clipping.

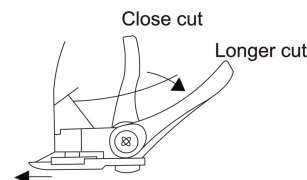

The lever adds versatility to your clipper by allowing you gradually change the closeness of your cut without an attachment comb.

When the lever is in the uppermost position, the blades will give you the closest cut and leave the hair very short. Pushing the lever downwards gradually increases the cutting length.

In its lowest position, the lever will leave the hair approximately the same length as a №1 (3mm) comb.

The lever will also extend the use of your blades since a different cutting edge is used in each setting.

In addition, if extremely heavy hair cutting has jammed the blades, it will help you to remove hair that has become wedged between the two blades without removing the blades.

While the clipper is running rapidly move the lever from “close cut” to “longer cut” a couple of times.

Do this each time after you have finished using your clipper to keep the blades free of cut hair.

If this does not help and clipper stops cutting, blades are dulled. Replace them with new blades.

INSTRUCTIONS FOR HAIR CUTTING

Before starting the hair cut inspect the clipper, making sure that there is no oil between the cutting blade teeth, switch the unit on to distribute the oil between the blade teeth and to check running smoothness. Wipe off any excess oil. This should be done after each use. While using the unit, untwist the cord from time to time to avoid tangling. Before cutting always comb the hair thoroughly first.

DETACHABLE COMBS

Attachment comb №	Hair length mm/inches
№1	3 (1/8)
№2	6 (1/4)
№3	9 (3/8)
№4	12 (1/2)

Each comb attachment is marked accordingly on its outside middle surface.

To attach a comb, hold it with its teeth upward and slide onto and along the clipper blade until the front of the comb firmly seats against the clipper blade. When you use the clipper for the first time, cut only small portions of hair.

For even cutting do not force the clipper. Also remember to comb the hair more frequently to remove trimmed hair and check for uneven strands.

CARE AND CLEANING

Switch off the appliance and unplug it.
Clean and oil the appliance after each use.
Remove cut hair from the clipper with the brush enclosed.
Wipe the clipper with a dry soft cloth.
Oil the blades as mentioned above.

STORAGE

Keep the appliance in a dry place.
You may hang the cutter by provided loop.
The blades must be oiled for storage period.

RUS РУКОВОДСТВО ПО ЭКСПЛУАТАЦИИ МЕРЫ БЕЗОПАСНОСТИ

Внимательно прочитайте Руководство по эксплуатации и сохраните его в качестве справочного материала.

Перед первоначальным включением проверьте, соответствуют ли технические характеристики изделия, указанные на наклейке, параметрам электросети.

Использовать только в бытовых целях в соответствии с данным Руководством по эксплуатации. Прибор не предназначен для промышленного применения.

Не использовать вне помещений.

Всегда отключайте устройство от электросети перед очисткой, или если Вы его не используете.

Во избежание поражения электрическим током и возгорания, не погружайте прибор в воду или другие жидкости. Если это произошло, НЕ БЕРИТЕСЬ за изделие, немедленно отключите его от электросети и обратитесь в Сервисный центр для проверки.

Не пользуйтесь устройством в ванных комнатах и около воды.

Прибор не предназначен для использования лицами (включая детей) с пониженными физическими, чувственными или умственными способностями или при отсутствии у них жизненного опыта или знаний, если они не находятся под контролем или не проинструктированы об использовании прибора лицом, ответственным за их безопасность.

Дети должны находиться под контролем для недопущения игры с прибором.

Не оставляйте включенный прибор без присмотра.

Не используйте принадлежности, не входящие в комплект поставки.

Нельзя использовать устройство с поврежденным шнуром питания и/или вилкой. Во избежание опасности поврежденный шнур питания должен быть заменен в авторизованном сервисном центре.

Не пытайтесь самостоятельно ремонтировать устройство. При возникновении неполадок обращайтесь в ближайший Сервисный центр. Следите, чтобы шнур питания не касался острых кромок и горячих поверхностей.

Не кладите и не храните машинку в местах, откуда она может упасть в раковину и др. Не тяните за шнур питания, не перекручивайте и не наматывайте его вокруг корпуса устройства.

Не допускайте попадания в отверстия на корпусе изделия посторонних предметов и любых жидкостей.

Перед началом работы проверьте правильность установки лезвий.

Никуда не кладите работающее устройство, так как это может привести к травме или нанести материальный ущерб.

Не пользуйтесь машинкой с поврежденными гребнями или одним из зубцов – это может привести к травме.

ВНИМАНИЕ: РЕГУЛЯРНО СМАЗЫВАЙТЕ ЛЕЗВИЯ.

Не пользуйтесь машинкой при воспалениях кожи.

Не стригите машинкой животных.

РЕГУЛИРОВКА ЛЕЗВИЙ

Перед отправкой готовых изделий с завода изготовителя, режущие лезвия машинки были отрегулированы и смазаны.

После замены лезвий, или если их снимали для очистки, регулировку следует произвести заново.

Профили зубцов обоих лезвий при установке должны точно совпадать, независимо от их смещения.

Концы зубцов съемного (наружного) лезвия должны быть выдвинуты приблизительно на 1,2 мм выше концов зубцов подвижного (внутреннего), как это показано на рисунке (рис.1).

Если лезвия установлены неправильно, нанесите на них несколько капель масла, включите машинку на несколько секунд, затем выключите ее и отключите от электросети.

Слегка ослабьте два винта и переустановите съемное лезвие. Затяните винты.

СМАЗКА ЛЕЗВИЙ

Для обеспечения длительной и надежной работы машинки, лезвия следует регулярно смазывать.

Не рекомендуется применять для смазки масло для волос, жиры и масла, разбавленные керосином или другими растворителями.

ДЛИНА СРЕЗАЕМЫХ ВОЛОС

Рычаг регулятора, расположенный на левой стороне машинки, позволяет легко регулировать длину срезаемых волос, держа машинку в рабочем положении.

При этом можно плавно изменять длину срезаемых волос без использования дополнительных насадок.

Вертикальное положение рычага дает самую короткую стрижку, длина которой плавно увеличивается (т.е. длина срезаемых волос уменьшается) по мере опускания рычага (выдвижения съемного лезвия).

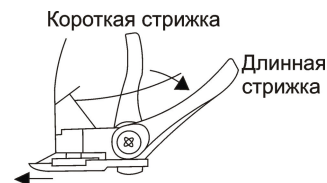

При нижнем (горизонтальном) положении рычага получается стрижка, соответствующая применению дополнительного гребня. № 1 (3 мм). Использование регулятора увеличивает срок службы лезвий, поскольку при перемещении съемного лезвия каждый раз работают разные участки режущих поверхностей.

Регулятор также помогает освободить зажатые между лезвиями жесткие волосы. Для этого несколько раз быстро поднимите и опустите рычаг.

Производите эту операцию на холостом ходу, а также после окончания каждой стрижки – для удаления остатков волос.

Если волосы удаляются с трудом, и машинка перестала стричь, замените затупившиеся лезвия.

ПОДГОТОВКА К РАБОТЕ

Перед началом стрижки убедитесь, что между зубцами нет масла. Включите машинку, чтобы масло равномерно распределилось между лезвиями и проверьте равномерность их хода. Вытрите выступившее масло. Производите эту операцию после каждой стрижки. Не допускайте перекручивания и спутывания шнура питания во время работы.

Перед стрижкой тщательно расчешите волосы.

СЪЕМНЫЕ ГРЕБНИ

Съемный гребень №	Длина волос мм/дюймы
№1	3 (1/8)
№2	6 (1/4)
№3	9 (3/8)
№4	12 (1/2)

Снаружи на каждом гребне имеется соответствующая маркировка.

Держа гребень зубцами вверх, плотно наденьте его на лезвия.

В первый раз состригайте понемногу.

Чтобы стрижка получилась ровной, не ведите машинку быстрее, чем она успевает состригать. Во время стрижки как можно чаще вычесывайте срезанные волосы.

ОЧИСТКА

Выключите машинку и отсоедините ее от электросети.

Машинку следует очищать и смазывать после каждого применения.

Очистите лезвия и машинку от обрезков волос прилегаемой щеточкой.

Протрите корпус сухой мягкой тканью.

Смажьте лезвия, как это описано выше.

ХРАНЕНИЕ

Хранить машинку следует в сухом месте.

Допускается подвешивать ее за петлю.

Лезвия обязательно должны быть смазаны.

НАВОД K POUŽITÍ **BEZPEČNOSTNÍ POKYNY**

Пеčlivě si přečtěte tento Návod k použití a uschovejte jej jako informační příručku.

Пřed prvním použitím spotřebiče zkontrolujte, zda technické údaje uvedené na nálepce odpovídají parametrům elektrické sítě.

Používejte pouze v domácnosti v souladu s tímto Návodem k použití. Spotřebič není určen pro průmyslové účely.

Používejte spotřebič pouze ve vnitřních prostorách. Vždy vytáhněte zástrčku ze zásuvky před čištěním a v případě, že elektrický přístroj nepoužíváte.

Pro zamezení úrazu elektrickým proudem a požáru neponořujte přístroj do vody nebo jiných tekutin.

Stane-li se takto, NESÁHEJTE na spotřebič, okamžitě jej odpojte od elektrické sítě a obraťte se na Servisní středisko pro kontrolu.

Nepoužívejte spotřebič vlasů v koupelně a v blízkosti vody.

Nedovolujte, aby si děti hrály se spotřebičem.

Nikdy nenechávejte zapnutý spotřebič bez dozoru.

Používejte spotřebič výhradně s příslušenstvím z dodávky.

Nepoužívejte spotřebič s poškozeným napájecím kabelem.

Nesmíte sami provádět jakékoliv opravy přístroje nebo výměnu součástí. Pokud je to nutno, obraťte se na nejbližší servisní středisko.

Dávejte pozor a chraňte síťový kabel před ostrými hranami a horkem.

Nedávejte spotřebič do míst, odkud by mohl spadnout do umývadla apod.

Netáhněte za napájecí kabel, nepřekrucujte jej a neotáčejte kolem tělesa spotřebiče.

Dbejte na to, aby se do otvoru v tělese spotřebiče nedostaly nepovolené předměty ani jakékoliv tekutiny.

Před začátkem provozu přezkontrolujte, že jsou čepele nastaveny správně.

Nikam nedávejte zapnutý spotřebič, mohlo by to způsobit úraz anebo škodu.

Nepoužívejte spotřebič, jsou-li hřebeny poškozeny, mohlo by to způsobit úraz.

UPOZORNĚNÍ: PRAVIDELNĚ PROMAZÁVEJTE ČEPELE OLEJEM.

Nepoužívejte strojek při zánětech pokožky.

Nestříhejte strojkem zvířata.

REGULACE ČEPELÍ

Před odesláním z továrny byly čepele strojku zregulovány a naolejovány.

Po výměně čepelí anebo v případě, jestliže je snímali pro čištění, musíte je zregulovat znovu.

Zoubce obou čepelí při jejich nastavení musí přesně shodovat, a to nezáleží na jejich posunutí.

Okraje zoubců snímatelné čepele (vnější) musí být vysunuty asi o 1,2 mm výše než okraje pohyblivé čepele (vnitřní), jak je to uvedeno na obrázku (obrázek 1).

Nejsou-li čepele nastaveny správně, namažte je několika kapkami oleje, zapněte spotřebič na několik vteřin, potom jej vypněte a odpojte od elektrické sítě.

Trochu uvolněte dva šrouby a znovu nastavte snímatelnou čepelí. Upevněte šrouby.

MAZÁNÍ ČEPELÍ

Pro zajištění dlouhého a bezpečného provozu spotřebiče, musíte čepele pravidelně promazávat olejem.

Nedoporučujeme, abyste používali olej na vlasy, tuk a máslo rozředěné petrolejem nebo jiným rozpouštědlem.

DĚLKA ODSTŘÍHANÝCH VLASŮ

Páka regulátoru na levé straně spotřebiče umožňuje snadno regulovat délku odstříhaných vlasů za provozu spotřebiče.

При том се да пlynule мѣнит дѣлку одстѣриханыхъ vlasů bez použití doplňkových nástavců.

Vertikální poloha páky dává nejkratší stříhání, jehož délka se plynule zvětšuje (tj. se délka odstříhaných vlasů zmenšuje) klesáním páky (posuvem snímatelné čepele).

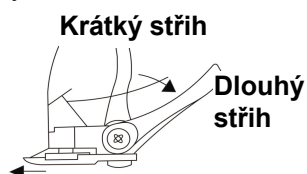

При dolní (horizontální) poloze páky stříhání odpovídá doplňkovému hřebenu č. 1 (3 mm).

Použití regulátoru prodlužuje dobu provozu čepelí, protože při přemístění snímatelné čepele pokaždé v provozu jsou různé úseky břitové plochy.

Regulátor také pomáhá uvolnit tvrdé vlasy a chlupy upnuté mezi želižky. Pro to páku několikrát rychle zvednete a dejte dolů.

Provádějte tuto operaci za prázdného chodu po každém stříhání pro odstranění zbytků vlasů a chlupů.

Odstraňují-li se vlasy a chlupy těžko a sprotřebič nestříhá, vyměňte tupé čepele.

ПРІПРАВА К ПРАЦІ

Пред стїрїанїм пїреконтролюйте, же мези чепелєми неї olej. Zapnѣte spotřebič, aby se olej rovnoměrně rozprostřel a zkontrolujte pravidelnost chodu. Utřete olej. Provádějte tuto operaci po každém stříhání. Dbejte na to, aby se kabel nepřekrcoval za provozu.

Před stříháním si dobře rozčešte vlasy.

SNIMATELNÉ HŘEBENY

Snímatelný hřeben č.	Délka vlasů mm/palce
№1	3 (1/8)
№2	6 (1/4)
№3	9 (3/8)
№4	12 (1/2)

Ze vnější strany každý hřeben má příslušné označení.

Držte hřeben vzhůru zoubky a nastavte jej na čepele.

Poprvé odstříhejte menší množství vlasů.

Aby stříh byl rovný, nepohybujte strojkem rychleji než odstříhá vlasy. Za stříhání si co nejčastěji vyčesávejte odstříhnuté vlasy.

ЧІСТЕНІ

Vypnѣte spotřebič a odpojte jej od elektrické sítě.

Je nutno čistit a olejovat spotřebič po každém použití.

Odstraňte z čepelí a spotřebiče zbytky vlasů kartáčem.

Otřete těleso spotřebiče vlhkým jemným hadrem.

Naolejujte čepele tak, jak je to popsáno výše.

SKLADOVÁNÍ

Skladujte spotřebič v chladném suchém místě.

Můžete zavěsit vysoušeč vlasů na závěsném očku.

Čepele musí být naolejovány.

ВГ РЪКОВОДСТВО ЗА ЕКСПЛОАТАЦИЯ ПРАВИЛА ЗА БЕЗОПАСНОСТ

Прочетете внимателно Ръководството за експлоатация и го запазете по-нататък при възникване на евентуални въпроси.

Преди първото използване на уреда проверете, дали посоченото на лепенката с технически характеристики захранване на Вашата машинка за подстригване съответства на захранването на Вашата мрежа.

Машинката е предназначена само за домашна употреба и в никакъв случай не е за промишлено използване. Експлоатирайте уреда само съответно тази инструкция.

Не използвайте уреда навън.

Винаги изключвайте уреда от контакт, ако не го ползвате и задължително, преди да го почиствате.

С цел предотвратяване на токов удар не потапяйте уреда във вода или други течности.

Ако това се е случило, НЕ ПИПАЙТЕ машинката, а първо я изключете от контакт, после изцяло изсушете и проверете работата ѝ в квалифициран сервизен център.

Не експлоатирайте изделието в баня или близо до вода.

Не позволявайте децата да играят с уреда.

Не оставяйте включения уред без надзор.

Използвайте само съставните части от комплекта.

Не експлоатирайте машинката с повреден кабел.

Не поправяйте уреда самостоятелно. За отстраняване на повреди се обърнете в най-близкия сервизен център.

Следете, кабелът да не докосва горещи повърхности и остри предмети.

Не слагайте машинката за подстригване на места, от които тя лесно може да падне в мивка и др.

Не дърпайте, не усуквайте кабела, а също така не обвиняйте с кабела корпуса на уреда.

Не допускайте, в отворите на корпуса да попадат странични предмети или течности.

Преди да започвате експлоатация на уреда, проверете, дали ножчетата са сложени правилно.

Никъде не слагайте машинката, когато тя работи, това може да доведе до травми и да развали уреда.

Не експлоатирайте изделието със счупени гребени – това може да доведе до наранявания.

ВНИМАНИЕ: РЕДОВНО СМАЗВАЙТЕ НОЖЧЕТА.

Не ползвайте машинката при обриви.

Не подстригвайте с машинката животни.

РЕГУЛИРАНЕ НА НОЖЧЕТАТА

По време на комплектоване на готови изделия от завода-производител, ножчетата на уреда са били смазани и регулирани правилно.

След като е имало замяна на ножчетата или Вие сте ги сваляли за почистване, те трябва пак да бъдат регулирани правилно.

Зъбците и на двете ножчета трябва напълно да съвпадат едни с други, независимо от тяхното преместване.

Краищата на зъбците на свалящото се (външното) ножче трябва да се издават приблизително на 1,2 мм т. е. да бъдат по-високи от краищата на подвижното (вътрешното) ножче, както е показано на рисунката (рис. 1).

Ако ножчетата са сложени неправилно, сложете им няколко капки масло, включете уреда на няколко секунди, а после го изключете. Леко разхлабете и двата винта и сложете свалящото се ножче правилно. Затегнете винтове.

СМАЗВАНЕ НА НОЖЧЕТАТА

За осигуряване на по-добра и по-лесна работа, ножчетата на машинката трябва да се смазват редовно.

Не се препоръчва за тази цел да се използват различни масла за коса, мас и тези масла, които съдържат в състава си газ или други разредители.

ДЪЛЖИНА НА КОСА

Дръжка на регулатора, която се намира на лявата страна на уреда, позволява много лесно да се регулира

дължината на коса за подстригване, когато машинката работи.

При това Вие можете плавно да промените дължината на косата, която се подстригва, без да се слагат допълнителни приставки.

Вертикално нагласена дръжката на регулатора означава положение, когато косата се срязва най-малко. Дължината на косата, която се срязва, плавно се увеличава, според както дръжката на регулатора се сваля надолу (при това ножчето се подава повече).

При хоризонтално положение на дръжката на регулатора се получава същата дължина на прическата, когато щяхте да използвате допълнителен гребен № 1 (3 мм).

Използване на регулатора намалява износване на ножчета, защото когато свалящото се ножче се премества всеки път, работят различните части на повърхността му.

Регулаторът също помага, когато трябва да се махнат заседналите между ножчетата косми. За това няколко пъти бързо вдигнете и свалете дръжката на регулатора нагоре-надолу.

Правете това, когато уредът работи на празен ход, а също така след приключване на всяко подстригване – така космите могат да се махнат по-лесно.

Ако косата много трудно се поддава на подстригване, заменете изхабени ножчета с остри.

ПОДГОТОВКА ЗА ЕКСПЛОАТАЦИЯ

Преди подстригването проверете, че между зъбците на уреда няма масло. Включете машинката в контакт. Виждете, че маслото се е разпределило равномерно между ножчета.

Проверете, ножчета да работят равномерно. Избършете остатъци от маслото. Правете това след всяко подстригване. По време на работа на уреда, не допускайте кабелът да се усуква.

Преди подстригването срещете косата добре.

СВАЛЯЩИ СЕ ГРЕБЕНИ

Свалящ се гребен №	Дължина на коса мм/дюйм
№1	3 (1/8)
№2	6 (1/4)
№3	9 (3/8)
№4	12 (1/2)

На вътрешната страна на гребена има съответна маркировка.



Сложете гребена върху ножчета, като го държите със зъбците нагоре.

Първо подстригвайте по-малко коса наведнъж. За да имате равно подстригана коса, не премествайте машинката много бързо. По време на работата си по-често сресвайте космите, които току-що са били подстригани.

ПОЧИСТВАНЕ

Изключете машинката и извадете щепсела от контакта.

След всяко подстригване задължително смазвайте и почиствайте машинката.

Почистете ножчета и машинката от косми със специална четка (влиза в комплекта).

Забършете уреда със сухо меко парцалче.

Намажете ножчетата, както е описано горе.

СЪХРАНЯВАНЕ

Съхранявайте уреда на сухо място.

Машинката може да стои в закачен вид.

Ножчетата задължително да бъдат смазани.

INSTRUKCJA OBSŁUGI ŚRODKI BEZPIECZEŃSTWA

Uważnie przeczytaj niniejszą instrukcję obsługi i zachowaj ją w celu informacji.

Przed pierwszym uruchomieniem sprawdź, czy charakterystyki techniczne urządzenia podane na nalepce odpowiadają parametrom sieci elektrycznej. Stosować tylko do użytku domowego zgodnie z niniejszą Instrukcją obsługi. Urządzenie nie jest przeznaczone do zastosowania przemysłowego. Nie użytkować poza pomieszczeniami.

Zawsze odłączaj urządzenie od sieci zasilania, jeśli nie korzystasz z niego oraz przed czyszczeniem. Żeby uniknąć porażenia prądem elektrycznym i zapalenia się, nie zanurzaj urządzenie w wodzie lub w innych płynach. Jeśli to się zdarzyło, nie DOTYKAJ urządzenia, natychmiast niezwłocznie odłącz go od sieci elektrycznej i zwróć się do serwisu w celu sprawdzenia urządzenia.

Nie korzystaj z urządzenia w łazienkach oraz koło wody.

Nie pozwalaj dzieciom bawić się z urządzeniem.

Nie pozostawiaj włączonego urządzenia bez opieki.

Nie używaj akcesoriów, nie dołączonych do kompletu dostawy.

Nie używaj urządzenia z uszkodzonym kablem zasilającym.

Nie próbuj samodzielnie naprawiać urządzenie. W przypadku występowania usterek, zwracaj się do najbliższego serwisu.

Uważaj, żeby kabel zasilający nie dotykał ostrych krawędzi i gorących powierzchni.

Nie kładź i przechowuj maszynkę w miejscach, gdzie ona jest narażona na niebezpieczeństwo spadania do zlewu itp.

Nie ciągnij za kabel, nie przekraczaj go i nie nawijaj na obudowę urządzenia.

Nie dopuszczaj do trafiaania do otworów na obudowie wyrobu obcych przedmiotów i płynów.

Przed przystąpieniem do pracy sprawdź prawidłowość ustawienia ostrz.

Nigdzie nie kładź działające urządzenie, ponieważ może to spowodować uraz lub wyrządzić szkodę materialną.

Nie używaj maszyny z uszkodzonymi grzebieniami lub z uszkodzonym zębem – może to spowodować uraz.

UWAGA: REGULARNIE SMARUJ OSTRZA.

Nie wolno używać maszyny w przypadku zapalenń skóry.

Nie wolno używać maszyny do strzyżenia zwierząt.

REGULOWANIE OSTRZ

Przed wysyłką gotowych wyrobów z zakładu-producenta ostrza tnące zostały wyregulowane i nasmarowane.

Po wymianie ostrz lub jeśli je zdejmowano dla czyszczenia, należy ponownie wyregulować ostrza. Profile zębów obydwóch ostrz przy ustawieniu muszą pokrywać się niezależnie od ich przesunięcia.

Końce zębów ostrza zdejmowanego (zewnątrznego) muszą wystawać o około 1,2 mm ponad końce zębów ostrza ruchomego (wewnętrzne), jak przedstawiono na rysunku (rys. 1).

Jeśli ostrza ustawiono w sposób nieprawidłowy, nanieś na nie parę kropel oleju, na kilka sekund włącz maszynkę, następnie wyłącz ją i odłącz od sieci elektrycznej. Trochę poluzuj dwie śruby i ustaw ponownie ostrze zdejmowane. Dokręć śruby.

SMAROWANIE OSTRZ

W celu zapewnienia długotrwałej i niezawodnej pracy maszyny należy regularnie smarować ostrza.

Nie zaleca się stosować do smarowania olej do włosów, tłuszcze i oleje, rozcieńczone naftą lub innymi rozpuszczalnikami.

DŁUGOŚĆ OBCINANYCH WŁOSÓW

Drażek regulatora umieszczony na lewej stronie maszyny umożliwia łatwą regulację długości obcinanych włosów, trzymając maszynkę w pozycji roboczej.

Ostrzyżenie krótkie

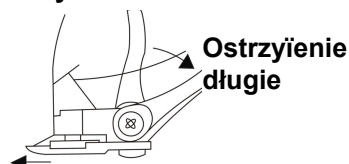

Przy tym można płynnie zmieniać długość obcinanych włosów bez konieczności stosowania dodatkowych nasadek.

Pionowa pozycja drażka umożliwia wykonanie najkrótszego ostrzyżenia, długość którego płynnie się zwiększa (t.j. zmniejsza się długość obcinanych włosów) w miarę opuszczenia drażka (wysunięcia ostrza zdejmowanego).

Przy dolnej (poziomej) pozycji drażka wychodzi ostrzyżenie, jak w przypadku zastosowania dodatkowego grzebienia № 1 (3 mm).

Wykorzystanie regulatora przedłuża okres użytkowania ostrz, ponieważ przy przesunięciu ostrza zdejmowanego za każdym razem działają inne odcinki powierzchni tnących.

Regulator też pomaga zwolnić zaciśnięte pomiędzy ostrzami szorstkie włosy. W tym celu kilka razy szybko podnieś i opuść drażek.

Wykonuj tę operację przy suwie jałowym, a również po ukończeniu każdego strzyżenia – w celu usunięcia resztek włosów.

Jeśli włosy usuwa się z trudem, a maszynka przestała strzyć, wymień przytępione ostrza.

PRZYGOTOWANIE DO PRACY

Zanim zaczniesz strzyć, przekonaj się, że między zębami nie ma oleju. Włącz maszynkę, żeby olej równomiernie rozdzielił się między ostrzami, i sprawdź równomierność biegu ostrz. Wytrzyj przesączający się olej. Wykonuj tę operację po każdym strzyżeniu. Nie dopuszczaj do przekręcania się i splątania kabla w czasie pracy. Przed strzyżeniem starannie rozczesz włosy.

GRZEBIENIE ZDEJMOWANE

Grzebień zdejmowany №	Długość włosów mm/cale
№1	3 (1/8)
№2	6 (1/4)
№3	9 (3/8)
№4	12 (1/2)

Każdy grzebień w części zewnętrznej ma odpowiednie znakowanie.

Trzymając grzebień do góry zębami, szczelnie nałóż go na ostrza.

Za pierwszym razem ścinaj niewielką ilość włosów. Żeby ostrzyżenie było równe, nie wyprzedzaj ruchów maszyny. W czasie strzyżenia jak najczęściej wyczesuj obcięte włosy.

CZYSZCZENIE

Wyłącz maszynkę i odłącz ją od sieci elektrycznej. Po każdym użyciu należy czyścić i smarować maszynkę.

Oczyść ostrza i maszynkę z obcinków włosów za pomocą dołączonej szczoteczki.

Przetrzyj obudowę za pomocą suchej miękkiej szmatki.

Nasmaruj ostrza, jak opisano wyżej.

PRZECHOWYWANIE

Maszynkę należy przechowywać w suchym miejscu. Można zawieszać maszynkę za haczyk.

Ostrza koniecznie muszą być nasmarowane.

RO MANUAL DE UTILIZARE MĂSURI DE SIGURANȚĂ

Citiți cu atenție instrucțiunile de folosire și păstrați prospectul ca material informativ.

Înainte de prima folosire verificați dacă caracteristicile tehnice ale produsului corespund cu cele indicate pe cutie, parametrilor rețelei electrice.

A se folosi doar în scopul în care a fost proiectată, urmărind instrucțiunile din acest manual. Aparatul nu este destinat folosirii în scopuri industriale.

Nu se recomandă folosirea în spații deschise.

Întotdeauna scoateți mașina din priză înainte de curățare sau când aceasta nu este folosită.

Pentru evitarea electrocutării sau incendiilor, nu introduceți mașina în apă sau alte lichide. Dacă acest lucru totuși s-a întâmplat, NU PUNEȚI!

MĂNA pe aparat, scoateți-l imediat din priză și adresați-vă unui service autorizat pentru verificarea acestuia.

Nu folosiți în baie sau lângă apă.

Nu lăsați la îndemâna copiilor.

Nu lăsați mașina nesupravegheată sau în priză.

Nu folosiți accesorii care nu fac parte din acest set.

Nu folosiți mașina dacă are cablul de alimentare deteriorat.

Nu încercați să reparați singur mașina. În cazul constatării unor nereguli, adresați-vă celui mai apropiat service autorizat.

Folosiți cu atenție aparatul astfel încât cablul să nu atingă suprafețele ascuțite sau fierbinți.

Nu puneți mașina în locurile de unde ar putea să cadă în chiuvetă etc.

Nu trageți de cablul de alimentare, nu-l răsuciți și nu-l înfășurați în jurul corpului mașinii.

Nu lăsați ca alte corpuri străine sau lichide de orice fel să intre în orificiile mașinii.

Înainte de folosire, verificați dacă lamele sunt puse corect.

Nu lăsați din mână mașina în lucru, deoarece acest lucru poate duce la accidente sau la pierderi materiale.

Nu folosiți mașina cu piepteni deteriorați sau cu dinți lipsa – aceasta poate duce la accidente.

ATENȚIE: UNGEȚI REGULAT LAMELE.

Nu folosiți mașina atunci când aveți pielea inflamată/iritată.

Nu folosiți mașina pentru tunsul animalelor.

REGLARE LAMELE

Lamele mașinii au fost reglate și unse înainte de a fi livrate de către uzina-productoare.

După înlocuirea lamelor sau dacă acestea au fost scoase pentru a fi curățate, lamele trebuie unse din nou.

Profilele dinților celor două lame la montare trebuie să coincidă perfect, indiferent de dizlocarea lor.

Capetele dinților lamei (exterioare) atașabile trebuie să fie cu aproximativ 1,2mm mai sus decât capetele dinților lamei (interioare) mobile, după cum este arătat în desen (desen 1).

Dacă lamele nu sunt aliniate, aplicați câteva picături de ulei, porniți mașina pentru câteva secunde, apoi închideți și scoateți din priză. Slăbiți puțin cele două șuruburi și reglați lama atașabilă.

Strângeți șuruburile.

UNGerea LAMELOR

Pentru a asigura o viață lungă și sigură a mașinii, este necesar ca lamele acestea să fie unse regulat.

Nu este recomandat să se folosească pentru ungere uleiul pentru păr, grăsimi și uleiuri, dizolvate în benzină sau alți diluanți.

LUNGIMEA PĂRULUI TĂIAT

Pârghia lamelor, care se află pe partea stângă a mașinii, permite reglarea lungimii părului tăiat, ținând mașina în poziția de lucru.

Pârghia permite schimbarea cu ușurință a lungimii părului tăiat fără a fi necesară atașarea altor piepteni.

Când pârghia este în poziția verticală, se va obține o tunsoare scurtă, lungimea părului tăiat poate fi treptat mărită (altfel lungimea părului tăiat se micșorează) pe măsură ce pârghia este lăsată în jos (prin înaintarea lamei demontabile).

Dacă pârghia se află în poziția cea mai joasă (orizontală), se va obține o tunsoare care va fi identică cu cea când este folosit pieptenele № 1 (3mm).

Folosirea pârghiei oferă o viață mai lungă lamelor, deoarece prin schimbarea poziției lamei demontabile vor lucra de fiecare dată diferite zone ale dinților.

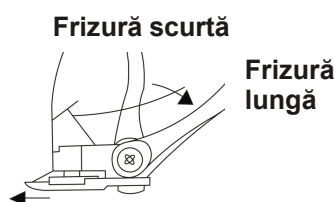

De asemenea, pârghia ajută la scoaterea părului blocat între lame. Pentru aceasta mișcați rapid pârghia în sus și în jos rapid, repetați mișcarea de câteva ori.

Această operațiune se face când mașina merge în gol, cât și după terminarea tunderii – pentru îndepărtarea resturilor de păr tuns.

Dacă parul este greu de îndepărtat sau dacă mașina nu mai tunde, schimbați lama tocită.

INSTRUCȚIUNI PENTRU TUNDERE

Înainte de a începe tunsul, asigurați-vă ca mașina nu are ulei între dinți. Porniți mașina pentru a împrăști uniform uleiul între lame și verificați dacă funcționează bine. Ștergeți uleiul în exces. Repetați operațiunea după fiecare tundere. Nu lăsați cablul de alimentare să se răsucescă și să se încurce în timpul lucrului.

Înainte de a începe tunsul, pieptănați intens părul.

PIEPTENII ATAȘABILI

Pieptene atașabil №	Lungimea părului mm/țol
№1	3 (1/8)
№2	6 (1/4)
№3	9 (3/8)
№4	12 (1/2)

Fiecare pieptene este marcat pe partea exterioară. Țineți pieptenele cu dinții în sus și fixați-l bine pe lamă.

Prima dată tundeți câte puțin.

Pentru a obține o tunsoare uniformă, nu forțați mașina să tundă mai repede decât reușește să tundă. În timpul tunsului pieptănați cât mai des posibil părul tăiat.

CURĂȚAREA

Închideți mașina și deconectați-o de la sursa de curent.

Mașina trebuie curățată și spălată după fiecare întrebuințare.

Curățați lamele și mașina de resturile de păr tuns cu ajutorul periei speciale incluse în set.

Ștergeți mașina cu un material uscat și moale.

Ungeți lamele cu ulei după cum a fost descris mai sus.

PĂSTRARE

Mașina se păstrează la loc uscat.

Se poate agăța de dispozitivul de agățare.

Lamele trebuie neapărat să fie unse cu ulei.

UA ІНСТРУКЦІЯ З ЕКСПЛУАТАЦІЇ МІРИ БЕЗПЕКИ

Уважно прочитайте Інструкцію з експлуатації та зберігайте її як довідковий матеріал.

Перед першим вмиканням перевірте, чи відповідають технічні характеристики виробу, позначені на наклейці, параметрам електромережі.

Використовувати тільки у побуті відповідно з даною Інструкцією з експлуатації. Прилад не призначений для виробничого використання.

Не користуватися поза приміщеннями.

Завжди відключайте прилад з мережі перед очищенням або якщо він не використовується.

Щоб запобігти враження електричним струмом та загоряння, не занурюйте прилад у воду чи інші рідини.

Якщо це відбулося, НЕ ТОРКАЙТЕСЯ виробу, негайно відключите його з мережі та зверніться до Сервісного центру для перевірки.

Не користуйтеся приладом у ванних кімнатах чи біля води.

Не дозволяйте дітям гратися з приладом.

Не залишайте ввімкнений прилад без нагляду.

Не використовуйте приладдя, що не входить до комплекту поставки.

Не використовуйте прилад з пошкодженим шнуром живлення.

Не намагайтеся самостійно ремонтувати прилад. При виникненні неполадок звертайтеся до найближчого Сервісного центру.

Стежте, щоби шнур живлення не торкався гострих крайок та гарячих поверхонь.

Не кладіть та не зберігайте машинку у місцях, звідки вона може впасти до раковини та ін.

Не тягніть за шнур живлення, не перекручуйте та не намотуйте його на корпус.

Не допускайте потраплення до відтулин на корпусі виробу зайвих предметів та будь-яких рідин.

Перед початком роботи перевірте вірність установки лез.

Нікуди не кладіть машинку коли вона працює, оскільки це може привести до травми чи завдати матеріальної шкоди.

Не користуйтеся машинкою з пошкодженими гребінцями чи одним із зубців – це може привести до травми.

УВАГА: РЕГУЛЯРНО ЗМАЗУВАЙТЕ ЛЕЗА.

Не користуйтеся машинкою при запаленнях шкіри.

Не стрижіть машинкою тварин.

РЕГУЛЮВАННЯ ЛЕЗ

Перед відправкою готових виробів з заводу-виробника, ріжучі леза машинки були відрегульовані та змазані.

Після заміни лез, або якщо їх знімали для очищення, регулювання слід провести знову.

Профілі зубців обох лез при установці повинні точно збігатися, незалежно від їх зміщення.

Кінці зубців знімного (зовнішнього) леза мають бути висунені приблизно на 1,2 мм вище кінців зубців рухомого (внутрішнього), як це показано на малюнку (мал. 1).

Якщо леза установлені невірно, змастіть їх декількома краплями мастила, ввімкніть машинку на кілька секунд, потім вимкніть її та відключите з електромережі. Злегка відпустіть два гвинти та переустановіть знімне лезо. Затягніть гвинти.

ЗМАЗКА ЛЕЗ

Щоб забезпечити довгу та надійну роботу машинки, леза слід регулярно змазувати.

Не рекомендується застосовувати для змазки олію для волосся, жири та мастила, розчинені керосином чи іншими розчинниками.

ДОВЖИНА СТРИЖКИ

Важіль регулятора, розміщений на лівому боці машинки, дає можливість легко регулювати довжину зрізаного волосся, тримаючи машинку в робочому стані.



При цьому можна плавно змінювати довжину волосся, що зрізується, без використання додаткових насадок.

Вертикальна позиція важеля дає саму коротку стрижку, довжина якої плавно збільшується (т.б. довжина зрізаного волосся зменшується) по мірі опускання важеля (висування знімного леза).

При нижній (горизонтальній) позиції важеля виходить стрижка, відповідна застосуванню додаткового гребінця. № 1 (3 мм).

Використання регулятора збільшує термін служби лез, оскільки при переміщенні знімного леза кожного разу працюють різні місця ріжучої поверхні.

Регулятор також допомагає визволити затиснуте між лезами жорстке волосся. Для цього декілька разів швидко підійміть та опустіть важіль.

Робіть це на холостому ході, а також наприкінці кожної стрижки – для видалення надлишку волосся.

Якщо волосся видаляються важко, а машинка не стриже, замініть затуплені леза.

ПІДГОТОВКА ДО ЕКСПЛУАТАЦІЇ

Перед початком стрижки переконайтеся, що між зубцями немає мастила. Ввімкніть машинку, щоб мастило рівномірно розподілилося між лезами та перевірте рівність їх ходу. Витріть мастило, що виступило. Проводіть цю операцію після кожної стрижки. Не допускайте перекручування та сплутування шнура живлення під час роботи.

Перед стрижкою ретельно розчішіть волосся.

ЗНІМНІ ГРЕБІНЦІ

Знімний гребінець №	Довжина волосся мм/дюйми
№1	3 (1/8)
№2	6 (1/4)
№3	9 (3/8)
№4	12 (1/2)

Зовні на кожному гребінці є відповідна маркіровка.

Тримаючи гребінець зубцями догори, щільно одягніть його на леза.

Першого разу состригайте потроху.

Щоб стрижка вийшла рівною, не ведіть машинку швидше, ніж вона встигає состригати. Під час стрижки якнайчастіше вичісуйте зрізане волосся.

ОЧИЩЕННЯ

Вимкніть машинку та від'єднайте її від електромережі.

Машинку варто очищати та змащувати після кожного застосування.

Очистіть леза та машинку від обрізків волосся за допомогою щіточки, що входить до комплекту.

Протріть корпус сухою м'якою тканиною.

Змажте леза, як це описано вище.

ЗБЕРЕЖЕННЯ

Зберігати машинку слід у сухому місці.

Її можна підвішувати за петельку.

Леза обов'язково мають бути змазані.

SCG УПУТСТВО ЗА РУКОВАЊЕ СИГУРНОСНЕ МЕРЕ

Пажљиво прочитајте Упутство за руковање и чувајте га ради информације.

Пре првог укључења проверите да ли техничке карактеристике производа, назначене на налепници, одговарају параметрима електричне мреже.

Користити само у домаћинству, у складу са овим Упутством за руковање. Уређај није намењен за производњу.

Не користити напољу.

Увек искључите уређај из мреже напајања пре чишћења или кад га не користите.

Да се избегне оштећење струјом или запаљење, не стављајте уређај у воду или у друге течности. Ако се то десило, НЕ ДИРАЈТЕ ПРОИЗВОД, одмах га искључите из мреже напајања и јавите се у сервиски центар ради провере

Не користите справу у купатилу или близу воде.

Не дозвољавајте деци играти са уређајем.

Не остављајте укључен уређај без контроле.

Не користите приборе који нису у комплексу овог уређаја.

Не користите уређај са оштећеним прикључним каблом.

Не покушавајте самостално поправити уређај.

Ако се појаве проблеми, јавите се у најближи сервиски центар.

Пазите да прикључни кабл не дотакне оштре ивице или вруће површине.

Не стављајте и не чувајте машину на месту откуд она може пасти у умиваоник.

Не вуците прикључни кабл, не пресавијајте га и не намотавајте около трупа уређаја.

Пазите да се у отворима на трупу уређаја не нађу страни предмети или било које текућине.

Пре почетка рада проверите исправност намештања сечива.

Нигде не стављајте уређај који ради јер то може нанети неке трауму или причинити материјалну штету.

Не користите машину са оштећеним гребенима или са оштећеним зубом јер то може бити разлог трауме.

НАПОМЕНА: СЕЧИВА ЈЕ НЕОПХОДНО РЕГУЛАРНО ПОДМАЗИВАТИ.

Не користите машину за шишање ако имате кожне упале.

Не користите машину за шишање животиња.

ПОДЕШАВАЊЕ СЕЧИВА

Пре отпремање готових производа са фабрике сечива машине су била подешена и премазана. После замене сечива или њиховог скидања за чишћење потребно је поновно подешавање.

Приликом монтаже пресеци зубаца горње и доње оштрице морају да се тачно подударају, без обзира на њихово померање.

Крајеви зубаца сечива на скидање (спољног) морају бити истурени приближно за 1.2 mm горе од крајева зубаца покретљивог (унутрашњег) сечива (в. слику) (сл.1).

Ако сечива нису исправно намештена, ставите на њих неколико капи уља, укључите машину за неколико секунди, затим је зауставите и

искључите из мреже напајања. Мало ослабите два завртња и поново наместите сечиво на скидање. Затегните завртње.

ПОДМАЗИВАЊЕ СЕЧИВА

Ради обезбеђења дугог и сигурног рада машине сечива је неопходно регуларно подмазивати. Не препоручује се користити за подмазивање уље за косу, маст и мазиво, разређено петролејом или другим растварачима.

ДУЖИНА СКРАЋИВАЊА КОСЕ

Ручица регулатора, која се налази са леве стране машине, дозвољава лако регулирати дужину за коју се скрађује коса кад је машина у радном положају.

Кратка фризура

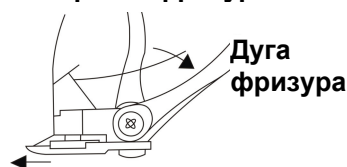

При томе дужина за коју се скрађује коса може се полако изменити без коришћења додатних прибора.

Вертикални положај ручице даје најкраћу фризуру, дужина које се полако повећава (т.ј. дужина скрађивања косе се смањује) када се ручица спушта (сечиво на скидање се креће напред).

Доњи (хоризонтални) положај ручице даје фризуру која одговара додатном гребену № 1 (3 mm).

Коришћење регулатора повећава трајност сечива јер у резултату премештања сечива на скидање сваки пут раде различити делови оштрица.

Регулатор такође помаже ослободити оштре длаке, стиснуте између сечива. Ради тога неколико пута брзо подигните и спустите ручицу.

Спроводите ову операцију на празном ходу, а такође по завршетку сваког шишања ради удаљавања длака које су остале у машини. Ако се длаке тешко склањају и машина је престала да шиша, замените отупела сечива.

ПРИПРЕМЕ ЗА РАД

Пре почетак шишања уверите се да између зубаца нема уља. Укључите машину да би се уље равномерно расподелило међу сечивима и проверите да ли се сечива равномерно крећу. Избришите уље које се појавило. Спроводите ову операцију после сваког шишања. У време рада пазите да се не запетља прикључни кабл.

Пре шишање добро очешљајте косу.

ГРЕБЕНИ НА СКИДАЊЕ

Гребен на скидање №	Дужина косе mm/цоли
№1	3 (1/8)
№2	6 (1/4)
№3	9 (3/8)
№4	12 (1/2)

На површини сваког гребена има одговарајуће маркирање.

Држите гребен зубима горе, чврсто надените га на сечива.

Први пут сеците по кратки део косе.

Да би фризура била лепа, не водите машином брже него она шиша. У време шишања потребно је што чешће ишчешљавати ошишане длаке.

ЧИШЋЕЊЕ

Искључите машину и искључите из мреже напајања.

Машина мора да се чисти и премазује после сваке употребе.

Очистите сечива и машину од ошишаних длака четкицом која је у комплекту уређаја.

Обришите труп сувом меком тканином.

Подмазујте сечива како је описано горе.

ЧУВАЊЕ

Машина се мора чувати у сувом месту.

Машина се може окачити за петљу.

Сечива обавезно треба да буду подмазана.

EST KASUTAMISJUHEND OHUTUSNÕUANDED

Lugege käesolev kasutusjuhend tähelepanelikult läbi ja hoidke see tuleviku tarbeks alles.

Enne juukselõikuri esimest vooluvõrku lülitamist kontrollige, et seadme etiketil osutatud andmed vastaksid kohaliku vooluvõrgu andmetele.

Antud seade on mõeldud ainult koduseks kasutamiseks, mitte tööstuslikuks kasutamiseks.

Kasutada ainult siseruumides.

Eemaldage seade vooluvõrgust enne selle puhastamist ning ajaks, mil lõikurit ei kasutata.

Elektrilöögi saamise ja süttimise vältimiseks ärge asetage seadet vette ja teistesse vedelikesse. Kui seade on vette sattunud, ÄRGE SEDA KATSUGE, eemaldage lõikur kohe vooluvõrgust ja pöörduge teeninduskeskuse poole kontrollimiseks.

Ärge kasutage seadet vannitubades ja vee läheduses.

Ärge laske lastel seadmega mängida.

Ärge jätke töötavat seadet järelevalveta.

Ärge kasutage tarvikuid, mis ei kuulu komplekti.

Ärge kasutage seadet vigastatud toitejuhtmega.

Ärge üritage iseseisvalt parandada seadet.

Pöörduge lähimasse hoolduskeskusesse.

Jälgige, et toitejuhe ei puutuks teravate servade ja kuumade pinna vastu.

Ärge hoidke seadet kohtades, kus ta võib kukkuda valamusse.

Ärge tõmmake toitejuhtmest, keerake seda krussi, ega ümber korpuse.

Ärge laske korpuse vahedesse sattuda võõraid esemeid ja vedelikke.

Enne töö alustamist kontrollige, kas terade paigaldus on õige.

Ärge asetage kuhugi töötavat seadet, kuna see võib viia traumadeni ja materiaalsete kahjustusteni.

Ärge kasutage seadet murtud juhtkammiga, see võib viia traumani.

TÄHELEPANU: ÕLITAGE REGULAARSELT TERASID.

Ärge kasutage masinat naha põletike korral.

Ärge kasutage masinat loomade karvade eemaldamiseks.

TERADE REGULEERIMINE

Enne tehasesest väljasaatmist, terad on reguleeritud ja õlitatud.

Peale terade vahetamist või puhastamist, tuleb neid uuesti reguleerida.

Mõlema tera piid peavad külgyaates täpselt kokku puutuma, sõltumata nende nihkumisest.

Eemaldatava (välise) tera piid peavad olema umbes 1,2 mm kõrgemal liikuva (sisemise) tera piide suhtes (nagu näidatud joonisel) (joonis 1). Kui terad on paigaldatud valesti, õlitage neid mõne tilga õliga, lülitage masin sisse mõneks sekundiks, seejärel lülitage välja ja ühendage lahti pistikust. Keerake kergelt kruvid välja ja paigaldage terad uuesti, keerake kruvid kinni.

TERADE ÕLITAMINE

Et tagada pikaajalist ja kindlat masina tööd, tuleb seda regulaarselt õlitada.

Pole soovitatav kasutada juusteõli, rasva ja õlisid mis lahustuvad petrooliumi ja teiste lahustitega.

LÕIGATAVATE JUUSTE PIKKUS

Regulaatori hoob, mis asub vasakul poolel võimaldab hõlpsasti reguleerida lõigatavate juuste pikkust, seal juures hoida masin tööasendis.

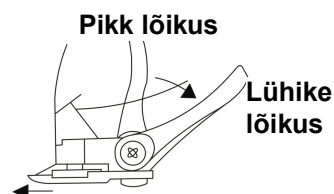

See aitab sujuvalt muuta lõigatavate juuste pikkust, kasutamata teisi otsikuid.

Püstitaseta hoob tagab kõige lühema lõikuse, mille pikkus sujuvalt suureneb hoova langetamisega (väljakäiv eemaldatav tera).

Alumises (horisontaal) hoovaasendis tuleb lõikus, mis vastab juhtkammi kasutamise nr 1 (3 mm).

Regulaatori kasutamine pikendab terade eluiga, sest eemaldatava tera liikumisel töötavad kõik lõikepinna alad.

Regulaator aitab vabaneda terade vahele jäänud jäikadelt karvadelt. Selleks tuleb kiiresti liigutada hooba üles-alla.

Korrake seda liigutust tühi käigul ja peale iga lõikust.

Kui juuksed eemalduvad ja masin enam ei lõika tuleb vahetada nürinenud terad.

ETTEVALMISTUS KASUTAMISEKS

Enne lõikuse alustamist veenduge, et terade piide vahel pole üleliigset õli. Lülitage masin sisse, et õli ühtlaselt jaotuks terade vahel, ja nende käik oleks ühtlane. Pühkige üleliigne õli ära. Tehke seda operatsiooni peale iga lõikust. Ärge lubage toitejuhtmest keerdu ja krussi minna töö ajal.

Enne lõikust kammige hoolega juukseid.

JUHTKAMMID

Juhtkammid №	Juuste pikkus mm / tollid
№1	3 (1/8)
№2	6 (1/4)
№3	9 (3/8)
№4	12 (1/2)

Juhtkammil väljaspool on vastav markeering.

Hoides juhtkammi piidega ülespoole, paigutage tihedalt see teradele.

Esimest korda lõigake vähehaaval.

Selleks, et soeng tuleks ühtlane, ärge liikuge masinaga kiiremini, kui see jõuab lõigata. Lõikuse ajal puhastage masinat tihti lõigatud juustest.

PUHASTUS

Lülitage masin välja ja eemaldage see vooluvõrgust.

Masinat tuleb puhastada ja õlitada iga kasutamise pärast.

Puhastage harjaga terad ja masin karvadest.

Kuivatage korpus kuiva ja pehme lapiga.
Ōlitage terad.

HOIDMINE

Masinat tuleb hoida kuivas kohas.
Tohib riputada aasast.
Terad peavad kindlasti ōlitatud olema.

LV LIETOŠANAS INSTRUKCIJA DROŠĪBAS NOTEIKUMI

Uzmanīgi izlasiet ekspluatācijas instrukciju un saglabājiet to kā izziņas materiālu.
Pirms pirmreizējās ieslēgšanas pārbaudiet, vai ierīces tehniskie raksturojumi, kas norādīti uz uzlīmes, atbilst elektrotīkla parametriem.
Izmantot tikai sadzīves vajadzībām, atbilstoši Lietošanas instrukcijai. Ierīce nav paredzēta rūpnieciskai izmantošanai.
Neizmantojiet ārpus telpām.
Vienmēr atvienojiet ierīci no elektrotīkla pirms tās tīrīšanai, vai arī tad, ja Jūs to neizmantojat.
Lai izvairītos no elektrostrāvas trieciena vai aizdegšanās, negremdējiet ierīci ūdenī vai kādā citā šķidrumā. Ja tas ir noticis NEAIZTIECIET ierīci nekavējoties atslēdziet to no elektrotīkla un dodieties uz tuvāko servisa centru ierīces pārbaudei.
Neizmantojiet ierīci vannas istabā un ūdens tuvumā.
Neļaujiet bērniem spēlēties ar ierīci.
Neatstājiet ieslēgtu ierīci bez uzraudzības.
Neizmantojiet piederumus, kas neietilpst ierīces komplektā.
Neizmantojiet ierīci, ja tai ir bojāts elektrovads.
Necentieties patstāvīgi labot ierīci. Bojājumu rašanās gadījumā dodieties uz tuvāko Servisa centru.
Sekojiet līdzi, lai elektrovads nepieskartos klāt asām malām un karstām virsmām.
Nenovietojiet un neglabājiet ierīci vietās, kur tā var iekrist izlietnē u.c.
Nevelciet, negrieziet un neuztiniet elektro vadu uz ierīces korpusa.
Nepieļaujiet, lai korpusa atvērumos iekļūtu svešķermeņi vai šķidrums.
Pirms darba sākuma pārliecinieties, vai asmeņi ir uzstādīti pareizi.
Nekur nepārvietojiet strādājošo ierīci, jo tas var novest pie traumām vai materiāliem zaudējumiem.
Neizmantojiet ierīci, ja tai ir bojātas ķemmes, vai kāds no zobīņiem – tas var izraisīt traumu.

UZMANĪBU: RĒGULĀRI EĻĻOJIET ASMEŅUS.

Neizmantojiet ierīci iekaisušas ādas gadījumos.
Negrieziet ar ierīci dzīvnieku spalvu.

ASMEŅU REGULĒŠANA

Pirms gatavo izstrādājumu nosūtīšanas, matu griešanas asmeņi tiek saeļļoti un noregulēti.
Pēc asmeņu nomaiņas, vai ja tie ir bijuši noņemti tīrīšanai, regulēšana ir jāveic atkārtoti.
Abu asmeņu zobīņu profiliem uzstādīšanas laikā tieši jāsasaskan, neatkarīgi no to nobīdes.
Noņemamajiem (ārējiem) asmeņu zobīņu galiem jābūt izbīdītiem uz āru apmēram 1,2mm attiecībā pret kustīgajiem (iekšējiem) asmeņu zobīņiem, kā tas ir parādīts zīmējumā (zīm. 1).

Ja asmeņi ir uzstādīti nepareizi, uzpiliniet tiem nedaudz eļļas, ieslēdziet ierīci uz pāris sekundēm, tad izslēdziet un atslēdziet to no elektrotīkla.
Nedaudz atskrūvējiet abas skrūves un vēlreiz uzstādiet noņemamos asmeņus. Aizgrieziet skrūves.

ASMEŅU EĻĻOŠANA

Lai nodrošinātu ierīces ilgu un drošu darbību, asmeņi regulāri jāeļļo.

Eļļošanai nav ieteicams izmantot eļļu matiem, taukus un eļļu, atšķaidītu ar petroleju vai citiem šķīdinātājiem.

NOGRIEZTO MATU GARUMS

Regulatora svira, kas atrodas ierīces kreisajā pusē, dod iespēju brīvi regulēt griezamo matu garumu, turot ierīci darba stāvoklī.

Pie tam iespējams pakāpeniski mainīt nogriežamo matu garumu, neizmantojot papildus uzgaļus.

Ja svira ir vertikālā stāvoklī, iespējams izveidot ļoti īsu griezumumu, kurš pakāpeniski palielinās atkarībā no sviras nolaišanas (noņemamo asmeņu izbīdīšana), (t.i. nogriežto matu garums samazinās).

Ja svira ir zemākajā (horizontālā) stāvoklī, veidojas tāds pats griezumums, it kā būtu izmantota papildus ķemme № 1 (3 mm).

Regulatora izmantošana pagarina asmeņu darbības laiku, jo noņemamo asmeņu stāvokļa maiņas rezultātā, katru reizi darbojas citas asmeņu griešanas virsmas vietas.

Regulators palīdz atbrīvoties no cietiem matiem kuri iespiesti starp asmeņiem. Šim nolūkam vairākas reizes paceliet un nolaidiet sviru.

Dariet to ierīces tukšgaitas laikā, kā arī katru reizi pēc matu griešanas, lai atbrīvotos no liekiem matiem.

Ja matus ir grūti iztīrīt vai ierīce vairs negriež, nomainiet neasos asmeņus.

SAGATAVOŠANĀS DARBAM

Pirms matu griešanas pārliecinieties, ka starp zobīņiem nav eļļas. Ieslēdziet ierīci, lai eļļa vienmērīgi sadalītos starp asmeņiem. Pārbaudiet vai asmeņi darbojas vienmērīgi. Noslaukiet iztecējušo eļļu. Dariet to katru reizi pēc katras matu griešanas reizes. Nepieļaujiet elektrovada sagriešanos vai sapīņķerēšanos darbības laikā.

Kārtīgi izķemmējiet matus, pirms to griešanas.

NOŅEMAMĀS ĶEMMES

Noņemamā ķemme №	Matu garums mm/colla
№1	3 (1/8)
№2	6 (1/4)
№3	9 (3/8)
№4	12 (1/2)

Katras ķemmes ārpusē ir atbilstošs marķējums.

Turot ķemmi ar zobīņiem uz augšu, blīvi uzlieciet to uz asmeņa.

Pirmo reizi grieziet nelielām skūpsnām.

Lai griezumums veidotos vienmērīgi, nevirziet ierīci ātrāk nekā tā var nogriezt. Griešanas laikā pēc iespējas biežāk iztīriet ierīci no nogrieztajiem matiem.

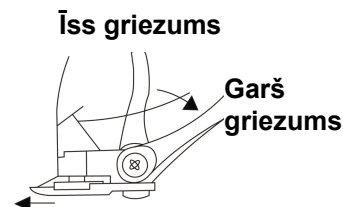

TĪRĪŠANA

Izslēdziet ierīci un atvienojiet to no elektrotīkla. Ierīci ieteicams tīrīt un eļļot pēc katras tās izmantošanas reizes.

Iztīriet asmeņus un ierīci no grieztajiem matiem izmantojot pievienoto birstīti.

Noslaukiet korpusu ar mīkstu sausu drānu.

Saeļļojiet asmeņus, atbilstoši augstāk minētajam.

GLABĀŠANA

Matu griešanas ierīci ieteicams uzglabāt sausā vietā.

Ierīci var glabāt pakārtu aiz cilpiņas.

Asmeņiem obligāti jābūt saeļļotiem.

LT VARTOTOJO INSTRUKCIJA SAUGUMO PRIEMONĒS

Atidzīai perskaitykite šī Vartotojo instrukciju ir išsaugokite ją tolimesniam naudojimui.

Prieš pirmąjį naudojimą patikrinkite, ar gaminio techninės charakteristikos atitinka elektros tinklo parametrus.

Prietaisą naudokite tik buitiniams tikslams laikydamiesi Vartotojo instrukcijos nurodymų.

Prietaisas nėra skirtas pramoniniam naudojimui.

Naudoti tik patalpose.

Prieš valydami prietaisą bei jo nesinaudodami visada išjunkite jį iš elektros tinklo.

Norėdami išvengti nutrenkimo elektros srove ar gaisro pavojaus, nenardinkite prietaiso į vandenį bei kitus skysčius. Įvykus tokiai situacijai, NELIESDAMI prietaiso, nedelsdami išjunkite jį iš elektros tinklo ir kreipkitės į Serviso centrą.

Nesinaudokite prietaisu vonios kambaryje ir šalia vandens šaltinių.

Neleiskite vaikams žaisti su prietaisu.

Nepalikite įjungto prietaiso be priežiūros.

Nenaudokite neįeinančių į prietaiso komplektą reikmenų.

Nenaudokite prietaiso, jei jo elektros laidas ir/arba šakutė buvo pažeisti. Remontuoti prietaisą galima tik autorizuotame Serviso centre.

Nebandykite savarankiškai remontuoti prietaiso arba keisti jo detales. Atsiradus gedimams kreipkitės į artimiausią Serviso centrą.

Pasirūpinkite, kad prietaiso elektros laidas neliestų aštrių kampų ir karštų paviršių.

Nelaikykite plaukų kirpimo mašinėlės tokiose vietose, iš kur ji gali nukristi į vandenį.

Netempkite už maitinimo laido, nepersukite ir nevyniokite jo aplink prietaisą.

Pasirūpinkite, kad į prietaiso korpusą esančias angas nepatektų pašaliniai daiktai bei skysčiai.

Prieš pradėdami kirpti įsitikinkite, kad peiliukai yra nustatyti teisingai.

Niekur nepalikite veikiančio prietaiso, nes galite patirti nuostolių arba pakenkti savo sveikatai.

Nesinaudokite plaukų kirpimo mašinėlės, jei jos antgalis arba vienas iš dantukų buvo pažeisti – tai gali sukelti traumą.

DĖMESIO: REGULIARIAI PATEPKITE PEILIUKUS.

Nesinaudokite plaukų kirpimo mašinėlės odos uždegimo metu.

Nekirpkite gyvūnų plaukų kirpimo mašinėlės.

PEILIUKŲ REGULIAVIMAS

Prieš išsiunčiant gaminį iš gamintojo gamyklos plaukų kirpimo mašinėlės peiliukai buvo sureguliuoti ir patepti.

Nuėmę peiliukus valyti arba juos pakeitę, iš naujo sureguliuokite peiliukus.

Nustatant peiliukus, jų dantukų profiliai turi tiksliai sutapti, nepriklausomai nuo poslinkio.

Nuimamojo (išorinio) peiliuko dantukų galiukai turi būti ištraukti 1,2 mm aukščiau lankstaus (vidinio) peiliuko dantukų galiukų, kaip tai yra parodyta paveikslėlyje (pav. 1).

Jeigu peiliukai buvo nustatyti neteisingai, laštelėkite ant jų porą mašininės alyvos lašų, įjunkite mašinėlę porai sekundžių, po to išjunkite ją ir ištraukite elektros laidą iš elektros tinklo. Truputi atpalaiduokite du varžtus ir nustatykite nuimamąjį peiliuką iš naujo. Užsukite varžtus.

PEILIUKŲ PATEPIMAS

Norėdami, kad mašinėlė tarnautu Jums ilgai ir patikimai, reguliariai tepkite peiliukus mašininė alyva.

Nerekomenduojama naudoti šiam tikslui plaukų aliejaus, riebalų bei žibalu ar kitais tirpikliais atskiestų aliejų.

KIRPIMO ILGIS

Kairėje plaukų kirpimo mašinėlės pusėje esantis regulatoriaus svirtas leidžia lengvai reguliuoti kirpimo ilgį mašinėlei veikiant.

Tai leidžia lengvai keisti kirpimo ilgį be papildomų antgalių.

Kirpimo ilgis keičiasi nuo trumpiausio iki ilgiausio priklausomai nuo svarto padėties – vertikaloje svarto padėtyje nukirpsite plaukus trumpiausiai, o nuleisdami svartą (šiuo metu nuimamasis peiliukas išsikiš vis toliau) kirpsite vis ilgiau (t.y. nukerpamų plaukų ilgis mažės).

Apatinėje (horizontalioje) svarto padėtyje kirpimo ilgis atitinka papildomų šukų Nr. 1 (3 mm) naudojimo rezultata.

Naudodamiesi regulatoriumi, Jūs pratęsiate peiliukų tarnavimo laiką, nes tokiu būdu kiekvieną kartą veikia skirtingi nuimamojo peiliuko paviršiaus ruožai.

Be to, svirtas padeda išlaisvinti tarp peiliukų užstrigusius šiurkštus plaukelius. Šiam tikslui kelis kartus staigiai pakelkite ir nuleiskite svartą.

Atlikite šią operaciją tuščiojoje eigoje, o taip pat po kiekvieno kirpimo – taip pašalinsite užstrigusius kirpimo metu plaukelius.

Jei plaukelius sunku pašalinti, o mašinėlė nustojo kirpti, pakeiskite atšipusius peiliukus.

PASIRUOŠIMAS DARBUI

Prieš pradėdami kirpti, įsitikinkite, kad tarp dantukų nėra alyvos. Įjunkite mašinėlę, kad alyva pasiskirstytų tolygiai ir patikrinkite peiliukų eigos tolygumą. Nuvalykite alyvos perteklių. Atlikite šią operaciją po kiekvieno kirpimo. Stebėkite, kad mašinėlei veikiant elektros laidas nepersisuktų ir nesusipainiotų.

Prieš pradėdami kirpti gerai sušukuokite plaukus.

NUIMAMIEJI ANT GALIAI

Nuimamųjų antgalių Nr.	Plaukų ilgis mm/coliai
№1	3 (1/8)
№2	6 (1/4)
№3	9 (3/8)
№4	12 (1/2)

Kiekvienas antgalis turi atitinkamą markiruotę iš išorinės pusės.

Laikydami antgalį dantukais į viršų, sandariai užmaukite jį ant peiliukų.

Pirmąjį kartą nukirpkite nedaug.

Norėdami užtikrinti lygų kirpimą, nebraukite mašinėle per plaukus greičiau, negu ji spėja nukirpti. Kirpdami, kiek galima dažniau iššukuokite nukirptus plaukelius.

VALYMAS

Išjunkite mašinėle ir ištraukite jos kištuką iš elektros lizdo.

Mašinėle valykite ir tepkite po kiekvieno naudojimo.

Išvalykite iš mašinės ir peiliukų nukirptus plaukelius komplekte esančiu šepetėliu.

Nuvalykite korpasą sausu minkštu audiniu.

Patepkite peiliukus, kaip tai yra parašyta aukščiau.

SAUGOJIMAS

Laikykite mašinėle sausoje vietoje.

Galima kabinti mašinėle už kilpelės.

Peiliukai būtinai turi būti patepti.

HASZNALATI UTASÍTÁS

FONTOS BIZTONSÁGI INTÉZKEDÉSEK

A készülék használata előtt, a készülék károsodása elkerülése érdekében figyelmesen olvassa el a Használati utasítást.

A készülék első használata előtt, ellenőrizze egyeznek-e a címkén megjelölt műszaki adatok az elektromos hálózat adataival.

Csak otthoni használatra, ne használja nagyüzemi célra.

Szabadban használni tilos!

Használaton kívül, illetve tisztítás előtt mindig áramtalanítsa a készüléket.

Áramütés, elektromos tüzek elkerülése érdekében ne merítse a készüléket vízbe, vagy egyéb folyadékba. Ha ez megtörtént, **NE FOGJA MEG A KÉSZÜLÉKET**, azonnal áramtalanítsa azt és forduljon szervizhez.

Ne használja a hajnyírógépet fürdőszobában, vízforrás közelében.

Gyermekek ne használják a készüléket.

Ne hagyja bekapcsolva a készüléket felügyelet nélkül.

Ne használjon készlethez nem tartozó tartozékot.

Ne használja a készüléket károsodott vezetékkel.

Ne próbálja egyedül javítani a készüléket, cserélni az alkatrészeket. Forduljon a közeli szervizbe.

Figyeljen arra, hogy a vezeték ne érintkezzen éles, forró felülettel.

Ne rakja, ne tárolja a készüléket olyan helyen, ahonnan mosdóba eshet.

Ne húzza, ne tekerje a vezeték a készülék köré.

Ne engedje, hogy folyadék, ill. egyéb tárgy kerüljön a készülék ház réseibe.

Használat előtt ellenőrizze helyesen vannak-e felhelyezve a pengék.

Sehová ne rakja le a működő készüléket, mert ez sérüléshez, illetve anyagi kárhoz vezethet.

Ne használja a készüléket károsodott fésűvel, illetve fésűfokkal – ez sérülést okozhat.

FIGYELEM: RENDSZERESEN OLAJOZZA A PENGÉKET.

Ne használja a gépet bőrgyulladásnál.

Ne nyírjon a géppel állatokat.

PENGÉK SZABÁLYOZÁSA

A gyárból való leszállítás előtt, a nyírógép pengéit leolajozták és beállították.

Tisztítás, illetve lecsatolás után a pengéket szükséges újból állítani.

Felhelyezéskor mindkét penge foggörbénének pontosan egyeznie kell, függetlenül az elmozdulástól.

A levehető (külső) penge fogazatának kb. 1,2 mm kell kiállnia a mozgó (belső) fogazatnál. Lásd az ábrán (1 ábra).

Ha helytelenül vannak felrakva a pengék – olajozza le őket, néhány másodpercre kapcsolja be a gépet, aztán kapcsolja ki és áramtalanítsa a készüléket. Lazítsa meg a két csavart, és helyezze fel újból a levehető pengét. Húzza meg a csavarokat.

OLAJOZÁS

A készülék hosszú-időtartamú, biztos használata érdekében rendszeresen olajozza a pengéket.

Olajozáshoz ne használjon hajolajat, zsírt, egyéb petróleummal, ill. más oldószerral higított olajt.

NYÍRÁSHOSSZ

A készülék bal oldalán található szabályzókar engedélyezi a nyíráshossz könnyű szabályozását működés közben.

Kiegészítő felrakható fésű segítségével folyamatosan változtathassa a nyíráshosszat.

A szabályzókar függőleges helyzete biztosítja a legrövidebb nyírást. Minél lejjebb ereszti a szabályzókart (kitolódik a levehető penge), annál hosszabb lesz a frizura (vagyis csökken a lenyírt haj hossza).

A szabályzókar alsó (vízszintes) helyzetében kapott nyírás megegyezik az 1 számú (3mm) kiegészítő fésű használatával kapható nyírással.

A szabályzó használata hosszabbítsa a pengék működési határidejét, mivel a levehető penge áthelyezése esetén mindig más-más pengeresz dolgozik.

A szabályzó engedélyezi a pengék közt beszorult haj eltávolítását. E célból gyors mozdulattal néhányszor emelje / ereszse le a kart.

Végezze a műveletet bekapcsolt géppel, de nem nyírás közben, valamint minden egyes nyírás után – a megmaradt haj eltávolítása érdekében.

Ha a haj nehezen távolítható el, valamint a gép nem nyír – cserélje az eltompult pengéket.

ELŐKÉSZÍTÉS

Nyírás előtt győződjön meg, hogy a fogazat közt nincs olaj. Kapcsolja be a gépet, hogy az olaj egyenletesen oszoljon szét a pengék közt, és ellenőrizze az egyenletes működésüket. Törölje le az olajfelesleget. Ismétlje meg a műveletet minden egyes nyírás után. Működés közben ne engedélyezze a vezeték tekeredését.

Nyírás előtt alaposan fésülje a haját.

LEVEHETŐ FÉSŰK

Levehető fésű (szám)	Haj hosszúság mm/coll
№1	3 (1/8)
№2	6 (1/4)
№3	9 (3/8)
№4	12 (1/2)

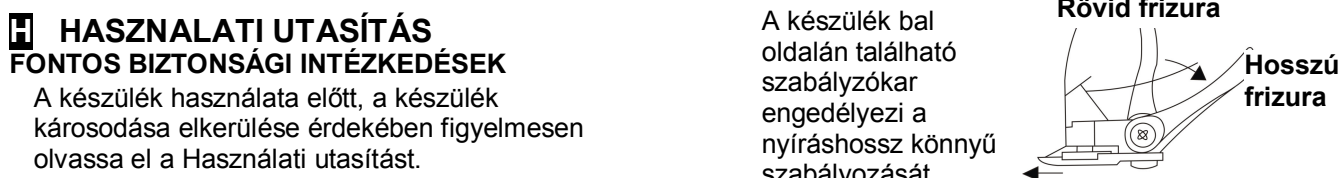

Mindegyik fésű külseje címkével van ellátva. Fokkal felfelé tartva a fésűt, helyezze fel őt a pengékre, hogy szorosan tartson. Első nyírás esetén kevés hajmennyiséget nyírjon. Az egyenletes nyírás érdekében ne vezesse a gépet gyorsabban, mint amennyire az nyírní érkezik. Nyírás közben minél gyakrabban fésűlje a haját, hogy kifésűlődjön a már lenyírt haj.

TISZTÍTÁS

Kapcsolja ki a gépet és áramtalanítsa azt. A gépet minden használat után tisztítani és olajozni kell.

Tisztítsa a pengét a géppel a készlethez tartozó kefével.

Törölje meg a készülékházat száraz, puha törölkendővel.

Olajozza a pengéket a leírtak alapján.

TÁROLÁS

Tárolja a gépet száraz helyen.

Felakasztva is tárolhatja.

A pengéket olajozottan tárolja.

ЖАБДЫҚ НҰСҚАУЫ ҚАУІПСІЗДІК ШАРАЛАРЫ

Қолдану нұсқауын ықыласпен оқып шығыңыз және оны анықтамалық материал ретінде сақтаңыз.

Алғашқы қосудың алдында бұйымның техникалық сипаттамасының жапсырмадағы, электр жүйесінде көрсетілген параметрлеріне сәйкестігін тексеріңіз.

Осы Пайдалану нұсқауына сәйкес тек қана тұрмыстық мақсаттарда қолданылады. Құрал өнеркәсіптік қолдануға арналмаған.

Жайдан тыс қолданылмайды.

Жабдықты тазалаудың алдында немесе Сіз оны қолданбасаңыз электр жүйесінен әрқашан сөндіріп тастаңыз.

Электр тоғының ұруына және жануға тап болмау үшін, құралды суға немесе басқа сұйықтықтарға батырмаңыз. Егер бұл жағдай болса, бұйымды ҰСТАМАҢЫЗ, оны электр жүйесінен дереу сөндіріп тастаңыз және сервис орталығына тексертіңіз.

Құрылғыны былаулы бөлмелері мен су жанында пайдаланбаңыз.

Құралмен ойнауға балаларға рұқсат бермеңіз.

Қараусыз қосылған құралды қалдырмаңыздар.

Бересі жинаққа енгізілмеген керек-жарақтарды қолданбаңыз.

Қоректену бауы зақымдалған құралды қолданбаңыз.

Құрылғыны өз бетіңізше жөндеуге талпынбаңыз.

Олқылықтар пайда болса жақын арадағы сервис орталығына апарыңыз.

Қоректену бауының өткір жиектер және ыстық үстілерге тимеуін қадағалаңыз.

Мәшіңкені жуынғышқа және т.б. құлап түсуі мүмкін орындарға қоймаңыз және сақтамаңыз.

Қоректену бауынан тартпаңыз, оны ширатпаңыз және құрылғының тұлғасын айнала орамаңыз.

Бұйымның тұлғасындағы тесіктерге бөтен заттардың және кез келген сұйықтықтардың кіруіне жол бермеңіз.

Жұмыс алдында алмастарды қондыру дұрыстығын тексеріңіз.

Жұмыс істеп тұрған құрылғыны ешқайда қоймаңыз, өйткені бұл зақым тигізуі немесе заттық залал келтіруі мүмкін.

Тарақтарының немесе үшкірлерінің біреуі бүлінген мәшіңкені пайдаланбаңыз – бұл зақымдалуға әкелуі мүмкін.

НАЗАР: АЛМАСТАРЫ ҰДАЙЫ МАЙЛАҢЫЗ.

Тері бөріткенде мәшіңкені пайдаланбаңыз.

Жәндіктерді мәшіңкемен қырықпаңыз .

ЖҮЗДЕРДІҢ ЖӨНГЕ САЛУЫ

Дайын бұйымдарды әзірлеуші зауытынан жіберу алдында, мәшіңкенің кесетін алмастары реттелген және майланған болады.

Алмастарды ауыстырғаннан кейін, не егер оларды тазалау үшін алған болса, жаңадан жөнге салу тиісті.

Екі алмастың тістерінің профильдері құру кезінде олардың ығысуына қарамай дәл сәйкес келуі қажет.

Алмалы-салмалы (сыртқы) алмастың үшкірлері жылжымалы (ішкі) алмастың үшкірлерінен суретте көрсетілгендей шамамен 1,2 мм жоғарырақ болуға тиісті (сурет 1)

Егер алмастар дұрыс орнатылмаған болса, оларға бірнеше тамшысы май жағыңыз, мәшіңкені қосыңыздар бірнеше секундқа қосыңыз, содан соң оны өшіріңіз және электр жүйесінен ажыратып тастаңыз. Екі бұранданы сәл босатыңыз және алмалы-салмалы алмасты қайта орнатыңыз. Бұрандаларды тартып тастаңыз.

АЛМАСТАРДЫ МАЙЛАУ

Мәшіңкенің ұзақ және нық жұмысын қамтамасыз етуге үшін, алмастарды ұдайы майлауға тиісті.

Майлау үшін шаштарға жағуға арналған май, керосинмен немесе басқа еріткіштермен арластырылған майлар және ішмайларды қолдану ұсынылмайды.

ҚЫРҚЫЛАТЫН ШАШТАРДЫҢ ҰЗЫНДЫҒЫ

Мәшіңкенің сол жағына орналасқан реттеуіш рычаг, мәшіңкені жұмысшы жайда ұстай отырып, күзелетін шаштардың ұзындығын оңай реттеліндіреді.

Сонымен қатар күзелетін шаштардың ұзындығын қосымша саптамалар қолданусыз жатық өзгертуге болады.

Рычагтың тік жайы ең қысқа күзеуді береді, қайсының ұзындығы рычагты түсіру өлшемімен жатық үлкейеді (күзелетін шаштың ұзындығы азаяды) (алмалы-салмалы алмасты шығарыңқылаумен).

Рычагтың төменгі (горизонталь) жайында қосымша тарақты қолдануға лайықты қырку болады. № 1 (3 мм).

Реттегішті қолдану алмастардың қызмет мезгілін үлкейтеді, себебі алмалы-салмалы алмастарды ауыстырғанда, кесетін беттердің әрдайым әр түрлі учаскелері жұмыс істейді. Реттегіш сондай-ақ алмастардың арасына қысылған қатты шаштарды босатуға көмектеседі. Бұл үшін рычагты бірнеше рет жылдам көтеріңіз және түсіріңіз.

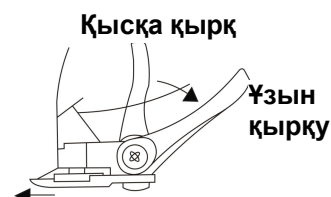

Бұл операцияны бос жүрісте жасаңыз, сонымен қатар әрбір шаш алғаннан кейін – шаштардың қалдықтардын алып тастау үшін.

Егер шаштар қиын алыстатылса, және мәшіңке қырқуды тоқтатса, мұқалған алмастарды ауыстырыңыз.

ЖҰМЫСҚА ДАЙЫНДАУ

Күзеуді бастар алдында үшкірлердің арасында майдың жоғына көз жеткізіңіз. Мәшіңкені қосыңыз, май алмастар арасында біркелкі бөлінсін және олардың біркелкі жүруін тексеріңіз. Шыққан майды сүртіңіз. Бұл операцияны әрбір күзеуден кейін жасаңыз. Жұмыс уақытына тұтыну бауының ширатылуы және шатасуына жол бермеңіз.

Күзеу алдында шаштарды мұқият тараңыз.

АЛМАЛЫ-САЛМАЛЫ ТАРАҚТАР

Алмалы-салмалы тарақтар №	Шаштың ұзындығы мм/дюймы
№1	3 (1/8)
№2	6 (1/4)
№3	9 (3/8)
№4	12 (1/2)

Әрбір тарақтың сыртында тиісті таңбалау болады. Тарақты үшкірлерімен жоғары ұстап, оны алмастарға тығыз кигізіңіз.

Бірінші рет аз-аздан күзеңіз.

Күзеу тегіс болып шығуы үшін, мәшіңкені оның қырқып үлгеруінен гөрі жылдам жүргізбеңіз.

Күзеу уақытына кесілген шаштарды мүмкінінше жиірек тарап тұрыңыз.

ТАЗАЛАУ

Мәшіңкені өшіріңіз және оны электр жүйесінен ажыратыңыз.

Мәшіңкені әрбір қолданудан кейін тазалау және май жағу керек.

Қосымша щөткемен алмастар мен мәшіңкені шаштың кесінділерінен тазалаңыз.

Тұлғаны құрғақ жұмсақ матамен сүртіңіз.

Жоғарыда суреттелгендей алмастарды майлаңыз.

САҚТАУ

Мәшіңкені құрғақ орында сақталынсын.

Оны ілмекке іліп қоюға болады.

Алмастар міндетті түрде майланған болуы қажет.

CR UPUTA ZA RUKOVANJE SIGURNOSNE MJERE

Pažljivo pročitajte Uputu za rukovanje i čuvajte je radi informacije.

Prije prvog uključanja provjerite da li tehničke karakteristike proizvoda, naznačene na naljepnici, odgovaraju parametrima električne mreže.

Upotrebljavati samo u domaćinstvu, u skladu sa ovom Uputom za rukovanje. Uređaj nije namijenjen za profesionalnu uporabu.

Ne upotrebljavati vani.

Uvijek isključite uređaj iz mreže napajanja prije čišćenja ili kad ga ne upotrebljavate.

Kako biste izbjegli oštećenje strujom ili zapaljenje, ne stavljajte uređaj u vodu ili druge tekućine.

Ukoliko se to dogodilo, NE DIRAJTE PROIZVOD, odmah ga isključite iz mreže napajanja i obratite se servisnom centru radi provjere.

Ne koristite uređaj u kupaonici ili blizu drugih izvora vode.

Ne dopuštajte djeci igrati s uređajem.

Ne ostavljajte uključen uređaj bez kontrole.

Ne upotrebljavajte pribore koji nisu u kompletu ovog uređaja.

Ne upotrebljavajte uređaj s oštećenim kablom.

Ne pokušavajte samostalno popraviti uređaj.

Ukoliko su se pojavili problemi, obratite se u najbliži servisni centar.

Pazite da kabel ne dodira oštre ivice ili vruće površine.

Ne stavljajte i ne čuvajte stroj za šišanje na mjestu gdje može pasti u umivaonik.

Ne vucite kabel napajanja, ne presavijajte ga i ne namotavajte na tijelo uređaja.

Pazite da se u otvorima na tijelu uređaja ne nalaze strani predmeti ili bilo koje tekućine.

Prije početka rada provjerite jesu li oštrice ispravno namještene.

Nigdje ne stavljajte uređaj za vrijeme njegovog rada jer to može nanijeti nekome traumu ili pričiniti materijalnu štetu.

Ne upotrebljavajte stroj s oštećenim nastavcima ili sa oštećenim zubom jer to može uzrokovati ozljede.

NAPOMENA: OŠTRICE JE POTREBNO REDOVITO PODMAZIVATI.

Ne uporabljajte uređaj u slučaju kožnih upala.

Ne uporabljajte uređaj za šišanje životinja.

PODJEŠAVANJE OŠTRICA

Prije otpreme proizvoda iz tvornice, oštrice stroja su podešene i premazane.

Nakon zamjene oštrica ili njihovog skidanja radi čišćenja potrebno je ponovno podešavanje.

Prilikom montaže zupci obje oštrice moraju se točno poklapati, nezavisno od njihovog pomaka.

Krajevi zubaca oštrice na skidanje (vanjske) moraju biti namješteni približno 1.2 mm više od krajeva zubaca pokretne (unutarnje) oštrice (v. sliku) (sl.1).

Ako oštrice nisu ispravno namještene, nalijte na njih nekoliko kapi ulja, na nekoliko sekundi uključite stroj, zatim ga zaustavite i isključite iz mreže napajanja. Malo odvijte oba zavrtnja i ponovo namjestite oštricu na skidanje. Zavrnite zavrtnje.

PODMAZIVANJE OŠTRICA

Kako biste osigurali dugi i sigurni rad stroja, oštrice je potrebno redovito podmazivati.

Ne preporučuje se upotrebljavati za podmazivanje ulje za kosu, mast i mazivo, razrijeđeno petrolejem ili drugim rastvaračima.

DUŽINA SKRAĆIVANJA KOSE

Pomoću sklopke regulatora koja se nalazi s lijeve strane stroja lako se regulira dužina skraćivanja kose dok je stroj u radnom položaju.

Pri tome se dužina za koju se skraćuje kosa može lako promijeniti bez korištenja dodatnih pribora.

Kad je sklopka u uspravnom položaju, frizura je najkraća, kad se sklopka spušta, dužina za koju se skraćuje kosa smanjuje se (oštrice na skidanje kreće se naprijed).

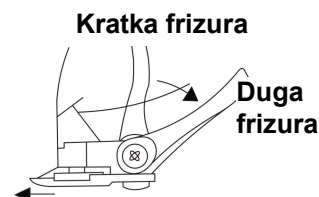

Kad je sklopka u donjem (vodoravnom) položaju, frizura odgovara dodatnom nastavku № 1 (3 mm). Uporaba regulatora povećava trajnost oštrica, budući da kao rezultat promjene oštrice svaki put rade različiti dijelovi oštrica.

Regulator također pomaže osloboditi oštre dlake, stisnute između oštrica. Radi toga nekoliko puta brzo podignite i spustite sklopku.

Provodite ovaj postupak kod praznog hoda stroja, a također po završetku svakog šišanja radi uklanjanja dlaka koje su zaostale u stroju.

Ukoliko se dlake teško uklanjaju i stroj prestaje šišati, zamijenite otupjele oštrice.

PRIPREME ZA RAD

Prije početka šišanja uvjerite se da između zubaca nema ulja. Uključite stroj kako bi se ulje ravnomjerno raspodijelilo između oštrica i provjerite da li se oštrice ravnomjerno kreću. Uklonite višak ulja koji se pojavio. Provodite ovaj postupak nakon svakog šišanja. Za vrijeme rada pazite da se ne zapetlja kabel napajanja.

Prije šišanja dobro pročesljajte kosu.

PROMJENJIVI NASTAVCI

Promjenjivi nastavak №	Dužina kose mm/ incha
№1	3 (1/8)
№2	6 (1/4)
№3	9 (3/8)
№4	12 (1/2)

Na površini svakog nastavka postoje odgovarajuće oznake.

Držite nastavak sa zupcima okrenutim prema gore, čvrsto ga natakните na oštrice.

Prvi put odrežite mali dio kose.

Kako bi frizura bila lijepa, ne premještajte stroj brže nego šiša. Za vrijeme šišanja potrebno je što češće iščešljavati ošišane dlake.

ČIŠĆENJE

Isključite stroj prekidačem i iz mreže napajanja.

Stroj se mora čistiti i podmazivati nakon svake uporabe.

Očistite sječiva i stroj od ošišanih dlaka pomoću četkice iz kompleta uređaja.

Obrišite tijelo suhom mekom tkaninom.

Podmazujte oštrice kako je prethodno gore.

ČUVANJE

Stroj se mora čuvati na suhom mjestu.

Stroj se može objesiti o petlju.

Oštrice obavezno moraju biti podmazane.

D BEDIENUNGSANLEITUNG SICHERHEITSHINWEISE

Lesen Sie sich die Gebrauchsanleitung genau durch und bewahren sie zum Nachschlagen auf. Vor der ersten Verwendung stellen Sie sicher, dass die technischen Daten des Gerätes, die auf dem Aufkleber angegeben sind, mit den Parametern des Stromversorgungsnetzes übereinstimmen. Das Gerät ist ausschließlich für Hausgebrauch in Entsprechung mit der vorliegenden Bedienungsanleitung bestimmt und nicht für Industrie- und Handelszwecke vorgesehen. Das Gerät ist nicht für Außenbetrieb geeignet. Ziehen Sie den Stecker jedes Mal vor der Reinigung und immer, wenn das Gerät nicht betrieben wird, aus der Steckdose.

Um sich vor Schädigungen durch Strom zu schützen und Brandgefahr auszuschließen, tauchen Sie das Gerät niemals ins Wasser bzw. andere Flüssigkeiten. Sollte das passieren, fassen Sie das Gerät unter keinen Umständen an, sondern ziehen Sie sofort den Netzstecker und wenden sich zur Fehlersuche an den Kundendienst.

Verwenden Sie das Gerät nicht in Badezimmern bzw. in der Nähe von mit Wasser gefüllten Behältern.

Halten Sie das Gerät außer Reichweite von Kindern.

Lassen Sie das eingeschaltete Gerät nie ohne Aufsicht.

Verwenden Sie kein nicht mitgeliefertes Zubehör. Benutzen Sie keine Teile, die im Zubehörsatz nicht enthalten sind.

Führen Sie selbst keine Reparaturarbeiten durch. Bei Funktionsstörungen wenden Sie sich an den Kundendienst.

Achten Sie darauf, dass das Netzkabel nicht mit scharfen Kanten bzw. heißen Oberflächen in Berührung kommt.

Platzieren Sie und bewahren Sie das Gerät nicht da auf, von wo aus es in ein Waschbecken u.Ä herunterfallen kann.

Das Netzkabel darf nicht angespannt, verdreht oder um das Gehäuse des Gerätes gewickelt werden.

Achten Sie darauf, dass keine Fremdgegenstände bzw. Flüssigkeiten in die Öffnungen im Gehäuse des Gerätes gelangen.

Vor dem Schneiden überprüfen Sie, dass die Klingen korrekt eingestellt sind.

Legen Sie nie das laufende Gerät auf eine horizontale Oberfläche, es kann Verletzungen oder einen Sachschaden verursachen.

Verwenden Sie niemals das Gerät mit defekten Aufsatzkämmen oder einer der Zacken – es kann Verletzungen zur Folge haben.

ACHTUNG: DIE KLINGEN MÜSSEN REGELMÄßIG GEÖLT WERDEN.

Das Gerät darf nicht bei Hautentzündungen verwendet werden.

Das Gerät darf nicht an Tieren verwendet werden.

KLINGENEINSTELLUNG

Vor der Ablieferung der Endproduktion von dem Herstellerwerk werden die Rasierklingen der Haarschneidemaschine eingestellt und geölt. Nach dem Ersetzen oder Ölen müssen die Klingen neu eingestellt werden.

Die Profile der Zacken der beiden Klingen müssen bei der Einstellung genau übereinstimmen, unabhängig von deren Verschiebung.

Die Zackenspitzen der abnehmbaren (äußeren) Klinge sollen um ca. 1,2 mm höher als die Zackenspitzen der beweglichen (inneren) Klinge sein, wie es auf der Abbildung gezeigt wird (Abb. 1).

Wenn die Klingen nicht korrekt eingesetzt sind, schmieren Sie sie mit ein paar Tropfen Öl ein, lassen die Maschine für einige Sekunden laufen, dann schalten sie aus und ziehen den Stecker aus der Steckdose. Lockern Sie zwei Schrauben und setzen die abnehmbare Klinge neu auf. Ziehen Sie die Schrauben an.

ÖLEN

Für ein langfristiges und zuverlässiges Funktionieren Ihrer Haarschneidemaschine müssen die Klingen regelmäßig geölt werden. Verwenden Sie nie Haaröl bzw. mit Petroleum oder anderen Lösungsmitteln verdünnte Fette und Öle zum Ölen der Klingen.

LÄNGE DER ABZUSCHNEIDENDEN HAARE

Der Hebel des Reglers auf der linken Seite der Haarschneidemaschine dient zur einfachen Regulierung der Länge der abzuschneidenden Haare in der Arbeitsposition.

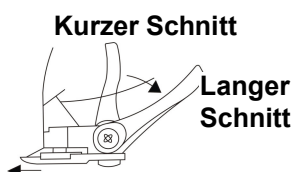

Dabei kann die Länge der abzuschneidenden Haare ohne zusätzliches Aufsteckzubehör bequem geändert werden.

Bei der vertikalen Position des Hebels ergibt sich der kürzeste Schnitt, dessen Länge sich allmählich je nach der Senkung des Hebels (der Verschiebung des abnehmbaren Aufsatzkammes) vergrößert (d.h. Länge der abzuschneidenden Haare sich verkürzt).

Bei der unteren (horizontalen) Position ergibt sich der Schnitt je nach Verwendung eines zusätzlichen Aufsatzkammes. № 1 (3 mm).

Die Verwendung des Reglers verlängert die Nutzungsdauer der Klingen, denn bei bewegendem Aufsatzkamm laufen immer unterschiedliche Stellen der Schneideoberflächen.

Der Regler dient außerdem zur Befreiung der zwischen den Klingen eingeklemmten Haare. Dafür den Hebel mehrmals schnell heben und senken.

Nehmen Sie diesen Vorgang beim Leerlauf und nach jeder Verwendung der Maschine zur Entfernung der Haarreste vor.

Wenn sich die Haare nur schwer entfernen lassen und die Maschine nicht mehr schneidet, wechseln Sie die stumpf gewordenen Klingen aus.

VORBEREITUNG

Vergewissern Sie sich vor dem Schneiden, dass es kein Öl zwischen den Zacken gibt. Schalten Sie die Haarschneidemaschine ein, damit sich das Öl zwischen den Klingen gleichmäßig verteilt, und überprüfen Sie die Gleichmäßigkeit deren Ablaufes. Wischen Sie überflüssiges Öl ab.

Nehmen Sie diesen Vorgang nach jeder Verwendung vor. Achten Sie während des Betriebs darauf, dass sich das Netzkabel nicht verdreht bzw. verwickelt.

Kämmen Sie die Haare vor dem Schneiden gut aus.

ABNEHMBARE AUFSATZKÄMME

Abnehmbarer Aufsatzkamm №	Haarlänge mm/Zoll
№1	3 (1/8)
№2	6 (1/4)
№3	9 (3/8)
№4	12 (1/2)

Die äußere Seite jedes Aufsatzkammes ist mit einer entsprechenden Markierung versehen.

Halten Sie den Aufsatzkamm so, dass die Zacken nach oben zeigen, und setzen Sie ihn fest auf die Klingen auf.

Schneiden Sie zu Beginn immer nur ein wenig Haare auf einmal.

Um einen gleichmäßigen Schnitt zu erhalten, beschleunigen Sie keinesfalls die Haarschneidemaschine. Frisieren Sie beim Schneiden möglichst oft abgeschnittene Haare.

REINIGUNG UND PFLEGE

Schalten Sie die Haarschneidemaschine aus und ziehen Sie den Stecker aus der Steckdose.

Die Maschine soll nach jeder Verwendung gereinigt und geölt werden.

Reinigen Sie die Klingen und die Maschine von Haarresten mit der mitgelieferten Reinigungsbürste.

Wischen Sie das Gehäuse mit einem trockenen, weichen Tuch ab.

Ölen Sie die Klingen wie oben beschrieben ein.

AUFBEWAHRUNG

Die Maschine soll trocken aufbewahrt werden.

Die Maschine lässt sich an der Schlaufe aufhängen.

Die Klingen müssen unbedingt geölt werden.