

VP-DX200(i)
VP-DX205(i)
VP-DX2050
VP-DX210(i)

DVD-видеокамера

руководство пользователя



удивительные возможности

Благодарим Вас за приобретение этого продукта компании Samsung.

Для получения более полного обслуживания зарегистрируйте свое устройство по адресу:

www.samsung.com/global/register

SAMSUNG

основные функции DVD-видеокамеры

Видеокамера с 8см DVD-диском

Возможность записи в формате DVD-VIDEO на 8см DVD-RW/-R/-R DL (двухслойные). Совместимость с различными видами дисков позволяет просто и удобно использовать видеокамеру.

Видеозапись в формате DVD

Видеозапись в формате MPEG2 (SD) на DVD-диск позволяет снимать аналогичное формату MiniDV цифровое видео и аудио, только на DVD-диск. Воспроизводить такие DVD-диски очень легко (в зависимости от используемого воспроизводящего устройства). После закрытия сессии диска в видеокамере его можно воспроизводить при помощи большинства DVD-проигрывателей (SD) и компьютеров.

Широкоэкранный (16:9) ЖК-дисплей 2,7" (112 т. цветов)

Широкоэкранный (16:9) ЖК-дисплей 2,7" обеспечивает превосходную четкость просмотра с увеличенным разрешением. ЖК-дисплей (112 т. пикселей) поворачивается на 270 градусов, обеспечивая несколько углов обзора. Воспроизводимые изображения отличаются четкостью и детальностью, широкоформатный экран обеспечивает возможность съемки в режиме 16:9 и простоту объединения снимков.



Съемка видов, находящихся дальше поля зрения глаза человека ; Оптический зум 34x (только для VP-DX200(i)/DX205(i)/DX2050/26x (только для VP-DX210(i)), интеллектуальный зум 42x (только для VP-DX200(i)/DX205(i)/DX2050/30x интеллектуальный зум (только для VP-DX210(i)) и цифровой зум 2200x.

Объектив с мощным увеличением Samsung обеспечивает приближение, не снижая качества изображения. Кроме того, интерполяция при цифровом зуммировании обеспечивает более четкий цифровой зум и приводит к меньшему числу искажений, чем при цифровом зуммировании предыдущих типов.

Дополнительное шумоподавление и гиперцифровой стабилизатор изображения

Обладая технологией шумоподавления 3D, разработанной компанией Samsung, эта видеокамера может устранять шумы видео, сохраняя при этом резкость и контуры исходного изображения. Кроме того, мощная технология стабилизации изображения позволяет делать четкую видеозапись даже при малейшем движении руки.



Закрытие сессии диска одним нажатием

Закрыть сессию диска в этой видеокамере можно одним нажатием пальца. Просто нажмите кнопку **FINALIZE** на видеокамере. Это упростит процедуру закрытия сессии диска для того, чтобы диск воспроизводился и на других цифровых устройствах.

Функция распознавания лица

Видеокамера распознает лицо объекта и автоматически настраивает яркость и качество изображения, подбирая оптимальные настройки. Запись лиц осуществляется более четко.

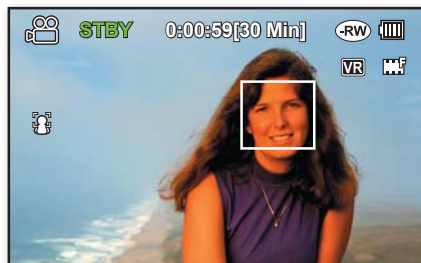

Запись на DVD-диск или карту памяти (только для VP-DX205(i)/DX2050/DX210(i))

Запись на DVD-диск или карту памяти. DVD-видео в режиме записи MPEG-2 подходит для воспроизведения на большинстве DVD-проигрывателей и компьютеров. Благодаря формату записи H.264, который разрешает эффективную кодировку высококачественного видео с большим сжатием, видео на карте памяти можно легко и быстро передавать. Благодаря высоким характеристикам кодека H.264 можно передавать отснятый материал еще быстрее и легче.

Функция длительной записи (только для VP-DX205(i)/DX2050/DX210(i))

Функция длительной записи позволяет снимать определенные кадры с заданным интервалом для разделения длительной записи на более короткие кадры. Представьте, как плывут облака, или закат над водой.

Используйте эту функцию для различных целей: учебной, художественной или документальной видеосъемки.

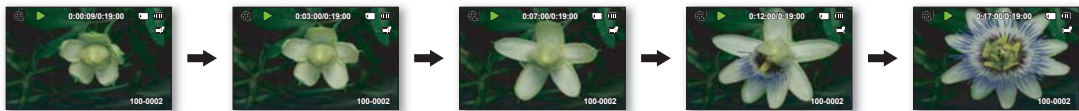

Запись фотосъемки на карту памяти (только для VP-DX205(i)/DX2050/DX210(i))

Сохраняйте фотографии сразу на карту памяти. Это позволит легко передавать их на компьютер для отправки по электронной почте, печати или передачи на другие совместимые устройства.

основные функции DVD-видеокамеры

Просмотр на компьютере изображений, записанных на карту памяти (только для VP-DX205(i)/DX2050/DX210(i))

Можно просматривать записи на компьютере, подключив к нему видеокамеру с помощью кабеля USB. На компьютере под управлением Windows к записям можно применять простые и увлекательные функции, доступные в приложении для воспроизведения CyberLink MediaShow4.

“Голос плюс”

Подключив видеокамеру к телевизору, можно добавить к изображению свой голос. Удачное совмещение голоса и видео сделает запись более презентабельной.

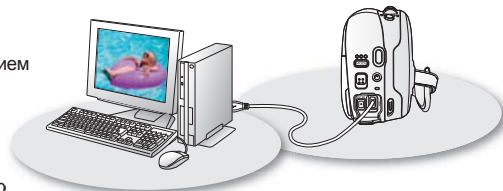





Правильная утилизация данного устройства (Утилизация электрического и электронного оборудования)

(Применяется в странах Европейского Союза и других странах Европы, в которых существует система разделения отходов)

Данная маркировка, имеющаяся на изделии или указанная в руководстве, указывает на то, что по истечении срока службы устройство не следует выбрасывать с другим бытовым мусором. Чтобы предотвратить возможное вредное воздействие на окружающую среду или здоровье человека от неконтролируемой утилизации отходов, отделите его от другого вида отходов для соответствующей переработки и аповторного использования в качестве сырья. Пользователю следует обратиться к продавцу в место приобретения изделия или в местные органы управления для уточнения места и способа безопасной для окружающей среды утилизации. Корпоративным пользователям следует обратиться к поставщику и уточнить условия договора о покупке. Данное изделие не следует утилизировать вместе с другими производственными отходами.

меры предосторожности

Знаки и обозначения, используемые в данном руководстве:

 ПРЕДУПРЕЖДЕНИЕ	Угроза смертельного исхода или получения серьезной травмы.
 ВНИМАНИЕ	Потенциальная угроза получения серьезной травмы или причинения материального ущерба.
 ОСТОРОЖНО	Чтобы уменьшить риск возникновения пожара, взрыва, поражения электрическим током или получения травмы при использовании видеокамеры, соблюдайте следующие основные меры предосторожности.
	Означает советы или справочные страницы, которые могут оказаться полезными при работе с видеокамерой.

Данные предупреждающие символы предназначены для предотвращения травмирования пользователя и окружающих. Строго следуйте этим символам. После прочтения данного раздела сохраните страницу в надежном месте для дальнейшего использования.

меры предосторожности

Предупреждение!

- Данную видеокамеру всегда следует подключать к сетевой розетке с заземлением.
- Не подвергайте батарею воздействию высоких температур, например не оставляйте на солнце, рядом с огнем и т.п.

Осторожно

При неправильной замене батареи существует опасность взрыва.
Используйте для замены только аналогичные батареи.

Чтобы отключить устройство от электросети, следует извлечь вилку кабеля питания из розетки электропитания. Кабель питания при этом освободится для выполнения дальнейших действий.

**ЛАЗЕРНЫЙ ПРОДУКТ КЛАССА 1
KLASSE 1 LASER PRODUKT
LUOKAN 1 LASER LAITE
KLASS 1 LASER APPARAT
PRODUCTO LASER CLASE 1**

ВАЖНЫЕ СВЕДЕНИЯ ПО ИСПОЛЬЗОВАНИЮ

ПЕРЕД ИСПОЛЬЗОВАНИЕМ ВИДЕОКАМЕРЫ

- Данная видеокамера записывает видео в формате MPEG2 в режиме записи на диск, в формате H.264 в режиме записи на карту памяти (только для VP-DX205(i)/DX2050/DX210(i)), а также в формате SD-VIDEO (стандартное разрешение).
- Имейте в виду, что данная DVD-видеокамера не поддерживает другие форматы цифрового видео.
- Перед записью важного видеосюжета необходимо выполнить пробную запись.
Воспроизведите пробную запись, чтобы убедиться, что видео и звук записаны правильно.
- **Записанное содержимое невозможно компенсировать.**
 - Компания Samsung не возмещает убытки за повреждение записанных данных, которые не удастся воспроизвести из-за неисправности DVD-видеокамеры или карты памяти. Компания Samsung не несет ответственности за записанные аудио- и видеоданные.
 - Содержимое записи может быть потеряно вследствие ошибки при обращении с DVD-видеокамерой или с картой памяти и т.д. Компания Samsung не несет ответственности за повреждения, вызванные потерей записанных данных.
- **Создавайте резервные копии всех важных записанных данных.**
Для защиты важных записанных данных скопируйте их на компьютер. Кроме того, рекомендуется копировать данные с компьютера на другой носитель. См. инструкции по установке программного обеспечения и подключения USB.
- **Авторское право. Обратите внимание, что данная DVD-видеокамера предназначена только для личного использования.**
Данные, записанные на карту памяти DVD-видеокамеры с использованием других цифровых/аналоговых носителей и устройств, защищены законом об авторском праве и не могут использоваться без согласия владельца авторских прав ни в каких иных целях, кроме личного пользования. Даже в случае съемки такого события, как шоу, концерт или выставка для личного просмотра, настоятельно рекомендуется заранее получить разрешение.

О ДАННОМ РУКОВОДСТВЕ ПОЛЬЗОВАТЕЛЯ

Благодарим вас за приобретение видеокамеры Samsung. Перед началом работы с видеокамерой внимательно прочтите руководство пользователя и сохраните его для использования в будущем. В случае возникновения неполадок в работе видеокамеры см. раздел "Поиск и устранение неисправностей". ↪ стр. 122

- Данное руководство пользователя распространяется на модели VP-DX200(i)/DX205(i)/DX2050/DX210(i). Обратите внимание, что в моделях, содержащих в названии букву "i", имеется аналоговый вход. В моделях VP-DX205(i)/DX2050/DX210(i) имеется два носителя - диск и карта. Несмотря на то, что модели VP-DX200(i)/DX205(i)/DX2050/DX210(i) внешне отличаются друг от друга, они обладают сходными функциональными возможностями.

- В данном руководстве пользователя представлены иллюстрации модели VP-DX205(i).
- Рисунки в данном руководстве пользователя могут немного отличаться от изображений на ЖК-дисплее.
- Конструкция и характеристики видеокамеры и других принадлежностей могут изменяться без предварительного уведомления.
- В этом руководстве пользователя используются такие термины:
 - “Эпизод” относится к одному видеокадру с момента начала записи нажатием кнопки начала/остановки записи и до повторного нажатия этой кнопки для остановки записи.
 - Термины “фотография” и “снимок” используются взаимозаменяемо и имеют одинаковое значение.
- Это руководство пользователя распространяется на все видеокамеры VP-DX000, включая версии тех же моделей со входами AV (аналоговые) и без них. Обратите внимание на то, что модели, в названиях которых имеется суффикс “i”, имеют вход AV (аналоговый), а модели, в названиях которых нет суффикса “i”, не имеют входа (AV).

ОТМЕТКИ РЯДОМ С ЗАГОЛОВКАМИ

- **Некоторые функции данной DVD-видеокамеры недоступны при использовании карты памяти или диска.**
Чтобы узнать, поддерживается ли функция при использовании карты памяти или диска, см. отметки рядом с названием каждой функции. Обращайте внимание на данные отметки и определяйте функции и операции, поддерживаемые при использовании карты памяти или диска.

ЗАМЕЧАНИЯ ОТНОСИТЕЛЬНО ТОВАРНОГО ЗНАКА

- Все торговые названия и зарегистрированные торговые марки, упомянутые в данном руководстве или другой документации, поставляемой с продуктом компании Samsung, являются товарными знаками и зарегистрированными товарными знаками соответствующих владельцев.
- SD и SDHC Logo являются товарными знаками.
- Microsoft®, Windows®, Windows Vista® и DirectX® являются зарегистрированными товарными знаками либо товарными знаками корпорации Microsoft в США и/или других странах.
- Intel®, Core™ и Pentium® являются зарегистрированными товарными знаками либо товарными знаками корпорации Intel в США и/или других странах.
- Macintosh, Mac OS являются зарегистрированными товарными знаками или товарными знаками корпорации Apple в США и/или других странах.
- Все другие названия продуктов, упомянутые в настоящем документе, являются товарными знаками или охраняемыми товарными знаками соответствующих компаний.
Далее в настоящем руководстве символы “TM” и “R” опускаются.



- Произведено по лицензии Dolby Laboratories.
- “Dolby” и символ двойного D являются торговыми знаками Dolby Laboratories.

Отдельные части данного программного обеспечения защищены авторским правом (© The Free Type Project, 2006).

Веб-узел: <http://www.freetype.org>.

Все права защищены.

меры предосторожности при использовании

Во избежание травм или материального ущерба соблюдайте нижеследующие меры предосторожности. Внимательно ознакомьтесь со всеми инструкциями.

⚠ ПРЕДУПРЕЖДЕНИЕ
Угроза смертельного исхода или получения серьезной травмы.

⊘ Запрещенное действие.

⊘ Не касайтесь изделия.

🔌 Отсоедините изделие от источника питания.

⚠ ВНИМАНИЕ
Потенциальная угроза получения серьезной травмы или причинения материального ущерба

⊘ Не разбирайте изделие.

⚠ Необходимо соблюдать эту меру предосторожности.

⚠ ПРЕДУПРЕЖДЕНИЕ



Во избежание перегрева или возгорания не допускайте перегрузки сетевых розеток и удлинительных шнуров.



Использование видеокамеры при температуре 60°C (140°F) может стать причиной пожара. Хранение батареи при высокой температуре может стать причиной взрыва.

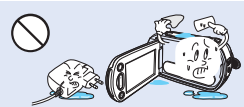

Не допускайте попадания воды, металла или легко воспламеняющихся веществ в камеру или адаптер переменного тока. Это может стать причиной возгорания.

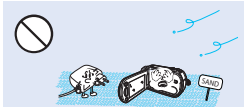

Предохраняйте от воздействия песка или пыли! Мелкий песок или пыль, попавшие в видеокамеру или адаптер переменного тока, могут стать причиной неправильной работы или возникновения дефектов.



Предохраняйте от воздействия масла! Масло, попавшее в видеокамеру или адаптер переменного тока, может стать причиной поражения электрическим током, неправильной работы или возникновения дефектов.



Не направляйте ЖК-экран прямо на солнце. Это может стать причиной глазных травм, а также привести к неправильной работе внутренних частей изделия.



Не кладите тяжелые предметы на адаптер переменного тока, чтобы не повредить его, и не сгибайте шнур питания. Может возникнуть угроза возгорания или поражения электрическим током.



Не отсоединяйте адаптер переменного тока, оттягивая кабель питания, поскольку это может повредить кабель питания.



Не используйте адаптер переменного тока, если его кабели или провода повреждены, треснуты или сломаны. Это может привести к возгоранию или поражению электрическим током.



Не присоединяйте адаптер переменного тока, если вилка кабеля питания не вставлена полностью и ножевые контакты остаются снаружи.



Избегайте попадания аккумуляторной батареи в огонь, так как она может взорваться.

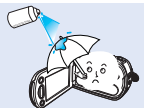

Никогда не используйте очищающую жидкость или подобные химические продукты. Не распыляйте очистители прямо на камеру.



Храните видеоканеру вдали от воды, не используйте ее рядом с пляжем или бассейном, а также во время дождя. Может возникнуть угроза неправильной работы или поражения электрическим током.



Храните литиевую батарею и карту памяти в недоступном для детей месте. Если ребенок проглотил литиевую батарею или карту памяти, немедленно обратитесь к врачу.



Во избежание угрозы возгорания или поражения электрическим током, не пытайтесь разобрать, отремонтировать или исправить видеоканеру и адаптер переменного тока.



Не вставляйте кабель питания в розетку и не отсоединяйте его мокрыми руками. Может возникнуть угроза поражения электрическим током.



Чтобы избежать возгорания, не вставляйте кабель питания в розетку без необходимости, а также во время грозы.



При очистке адаптера переменного тока отсоедините его от розетки, чтобы избежать неправильной работы и поражения электрическим током.



Если работа камеры сопровождается необычным шумом, если появляется запах или идет дым, немедленно отсоедините шнур питания от розетки и обратитесь в сервисный центр Samsung. Может возникнуть угроза возгорания или получения травмы.

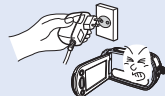

В случае возникновения неполадок в работе видеоканеры немедленно отсоедините адаптер переменного тока или батарею во избежание возгорания и травмы.

меры предосторожности при использовании

ВНИМАНИЕ

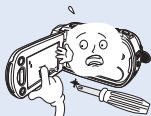

Не нажимайте на поверхность ЖК-экрана, не ударяйте и не прокалывайте его острым предметом. Если нажать на поверхность ЖК-экрана, изображение может стать неравномерным.

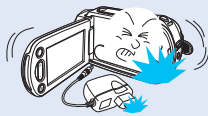

Не роняйте и не подвергайте видеокамеру, аккумуляторную батарею, адаптер переменного тока и другие аксессуары сильным вибрациям или ударам. Это может привести к неправильной работе или к получению травмы.

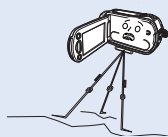

Не используйте видеокамеру на штативе (не входит в комплект поставки) в местах, где она может подвергаться сильным вибрациям или ударам.



Не используйте видеокамеру вблизи места попадания прямых солнечных лучей и рядом с обогревательными приборами. Это заметно сократит рабочий диапазон пульта дистанционного управления, который использует инфракрасные лучи.

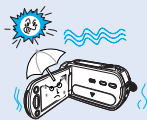

Не подвергайте видеокамеру воздействию песка или воды во время видеосъемки на пляже или возле бассейна, а также при видеосъемке в дождливую погоду. Это может привести к неисправности или поражению электрическим током.

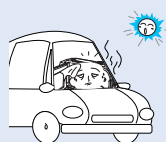

Не оставляйте видеокамеру в закрытом салоне автомобиля, где в течение длительного периода времени поддерживается очень высокая температура.



Не подвергайте видеокамеру воздействию сажи или пара. Густая сажа и плотный пар могут стать причиной повреждения видеокамеры или ее неправильной работы.



Не используйте видеокамеру в местах с высокой концентрацией выхлопных газов бензиновых или дизельных двигателей, а также агрессивных газов, например, сероводорода. Это может привести к коррозии внешних или внутренних контактов, что повредит нормальной работе.



Не подвергайте видеокамеру воздействию инсектицидов. Попадание инсектицида в видеокамеру может привести к неправильной работе. Перед использованием инсектицидов отключите видеокамеру и накройте ее виниловым или другим подобным материалом.



Не подвергайте видеокамеру воздействию внезапных изменений температуры и не используйте ее в местах повышенной влажности. При видеосъемке на улице во время грозы может возникнуть угроза неполадки или поражения электрическим током.



Не кладите видеокамеру открытым ЖК-экраном вниз.



Не используйте бензол и растворитель для очистки корпуса видеокамеры. Внешнее покрытие может облечь, а чехол может потерять форму.

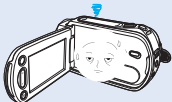

Если видеокамера не используется, не оставляйте ЖК-дисплей открытым.



Не поднимайте видеокамеру за ЖК-дисплей. Видеосмотритель или ЖК-дисплей могут отсоединиться, а видеокамера может упасть.

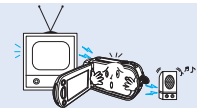

Не используйте видеокамеру рядом с телевизором или радио: Это может стать причиной возникновения помех на экране телевизора или в радиопередаче.



Не используйте видеокамеру рядом с сильными источниками радио- или магнитных волн, например, рядом с громкоговорителями и мощным двигателем. Видео- и аудиосигналы могут записываться с помехами.



Используйте только аксессуары, одобренные для использования компанией Samsung. Использование изделий других производителей может стать причиной перегрева, возгорания, взрыва, поражения электрическим током или получения серьезной травмы в результате неправильной работы продукта.

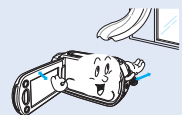

Кладите видеокамеру на устойчивую поверхность и в место, где имеются вентиляционные отверстия.



Не храните важные данные в видеокамере. Компания Samsung не несет ответственности за потерю данных.



Не используйте видеокамеру на протяжении длительного периода для наблюдения или работы.

содержание

ЗНАКОМСТВО С DVD-ВИДЕОКАМЕРОЙ	14	РЕЖИМ ДИСКА: РЕДАКТИРОВАНИЕ ВИДЕО	48
Комплект поставки DVD-видеокамеры	14	Удаление изображений	48
Определение частей	15	Разделение файла	49
ПОДГОТОВКА	18	Список воспроизведения	51
Пульт дистанционного управления (только для VP-DX205(i)/DX2050/DX210(i))	18	РЕЖИМ ДИСКА: ДИСК-МЕНЕДЖЕР	55
Установка батареи типа “таблетка” (только для VP-DX205(i)/DX2050/DX210(i))	19	Закрытие сессий диска	55
Фиксация dvd-видеокамеры в руке	19	Непосредственное воспроизведение закрытого диска	56
Зарядка батарейного модуля	20	Отмена закрытия сессий	57
Основные настройки DVD-видеокамеры	26	Формат диска	58
Индикаторы экрана	27	Информация о диске	58
Управление компонентами перед записью	32	РЕЖИМ КАРТЫ ПАМЯТИ: ЗАПИСЬ/ВОСПРОИЗВЕДЕНИЕ (ТОЛЬКО ДЛЯ VP-DX205(i)/DX2050/DX210(i))	59
Исходная установка: часовой пояс, дата и время, язык экранных сообщений	36	Изменение режима работы	59
РЕЖИМ ДИСКА: ЗАПИСЬ/ВОСПРОИЗВЕДЕНИЕ	38	Вставка и извлечение карты памяти	60
Выбор носителя (только для VP-DX205(i)/DX2050/DX210(i))	38	Выбор подходящей карты памяти	61
Установка и извлечение диска	38	Время записи и количество изображений	63
Время записи	40	Запись видео на карту памяти	64
Запись видео на диск	41	Запись фотографий на карту памяти	65
Простая запись для начинающих пользователей (режим EASY Q)	43	Воспроизведение видео с карты памяти	66
Зуммирование	44	Просмотр фотографий	67
Воспроизведение видео с диска	45		

РЕЖИМ КАРТЫ ПАМЯТИ: УПРАВЛЕНИЕ ФАЙЛАМИ (ТОЛЬКО ДЛЯ VP-DX205(i)/DX2050/DX210(i)) 68

Защита от случайного удаления	68
Удаление изображений	69

ИСПОЛЬЗОВАНИЕ ЭЛЕМЕНТОВ МЕНЮ 70

Использование меню	70
Элементы меню	72
Элементы меню записи	74
Элементы меню воспроизведения	90
Элементы меню настройки	90

ПЕЧАТЬ ФОТОГРАФИЙ (ТОЛЬКО ДЛЯ VP-DX205(i)/DX2050/DX210(i)) 100

Прямая печать с помощью picbridge	100
-----------------------------------	-----

ПОДКЛЮЧЕНИЕ К АУДИО- И ВИДЕОУСТРОЙСТВАМ 102

Подключение к телевизору	102
Запись изображений на видеомагнитофон или устройство записи DVD/HDD	104
Использование функции "голос плюс"	105
Запись (копирование) телевизионной программы или данных с внешнего устройства на диск (только для VP-DX200i/DX205i/DX210i))	106

ИСПОЛЬЗОВАНИЕ С КОМПЬЮТЕРОМ ПОД УПРАВЛЕНИЕМ WINDOWS (ТОЛЬКО ДЛЯ VP-DX205(i)/DX2050/DX210(i)) 107

Проверка типа компьютера	107
Системные требования	108

Установка Cyberlink MediaShow4 (только для Windows)	109
Подключение кабеля USB	111
Просмотр содержимого носителя	112
Передача видео (или фотографий) на компьютер	114
Воспроизведение записанных файлов при помощи windows	114

ИСПОЛЬЗОВАНИЕ С КОМПЬЮТЕРОМ MACINTOSH (ТОЛЬКО ДЛЯ VP-DX205(i)/DX2050/DX210(i)) 116

Системные требования	116
Передача фотографий с видеокамеры на компьютер	116

ОБСЛУЖИВАНИЕ И ДОПОЛНИТЕЛЬНАЯ ИНФОРМАЦИЯ 117

Обслуживание	117
Дополнительная информация	118
Использование dvd-видеокамеры за границей	121

ПОИСК И УСТРАНЕНИЕ НЕИСПРАВНОСТЕЙ 122

ТЕХНИЧЕСКИЕ ХАРАКТЕРИСТИКИ 131

краткое руководство пользователя

В этом руководстве пользователя представлены основные операции и функции видеокамеры. Для получения дополнительной информации см. соответствующие страницы.

ВИДЕОЗАПИСЬ НА DVD-ДИСК

МОЖНО ЗАПИСЫВАТЬ ВИДЕО НА DVD-ДИСК.

Видео на диске записано в формате MPEG2, который позволяет просматривать видеозаписи на большинстве DVD-проигрывателей и компьютеров. Наслаждайтесь работой видеокамеры!

ШАГ1. Выбор подходящего DVD-диска

Видеокамера использует только три типа 8-сантиметровых мини-DVD-дисков; DVD-R, DVD-R DL, и DVD-RW. Изучите разницу между ними и выберите диск, который наиболее соответствует вашим требованиям.

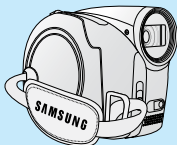

РАЗНИЦА МЕЖДУ DVD-ДИСКАМИ

- DVD-R: наилучшая совместимость. Удаление или редактирование записей НЕВОЗМОЖНО.
- DVD-R DL: наивысшая скорость записи. Удаление или редактирование записей НЕВОЗМОЖНО.
- DVD-RW: возможность повторного использования. Удаление или редактирование записей ВОЗМОЖНО.

Формат записи DVD-RW-диска

DVD-RW-диск имеет два формата записи: видео (видеорежим) и VR (VR-режим). При первой установке нового DVD-RW-диска на видеокамере автоматически отобразится экран инициализации, где можно выбрать формат записи для диска.

- **Видеорежим:** После закрытия сессии можно воспроизводить диск, записанный в данном режиме, на большинстве DVD-проигрывателей/устройств записи/дисководов; данный режим характеризуется наибольшей совместимостью. Однако записи редактировать невозможно.
- **режим VR:** можно легко редактировать и удалять записи на видеокамере, однако воспроизведение возможно только на устройстве записи DVD, которое совместимо с DVD-RW-дисками в режиме VR.



Запись на диски DVD-R и DVD-R DL возможна только в видеорежиме.

ВЫБЕРИТЕ ДИСК, КОТОРЫЙ НАИБОЛЕЕ СООТВЕТСТВУЕТ ВАШИМ ТРЕБОВАНИЯМ.

Нужно ли удалять или редактировать видео на DVD-видеокамере?

ДА

DVD-RW

VR

НЕТ

Нужно ли использовать диск повторно после форматирования?

ДА

DVD-RW

VIDEO

НЕТ

После продолжительной записи.

DVD-R DL

DVD-R



- Выберите формат записи и отформатируйте диск в видеокамере.
- На DVD-диск нельзя записывать фотографии.

краткое руководство пользователя

ШАГ2. Запись видео на диск



ПЕРЕД ЗАПИСЬЮ

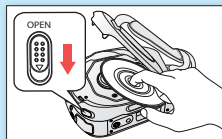

Вставьте диск ↗ стр. 38

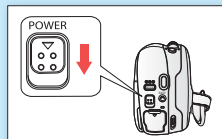

Включите
видеокамеру ↗ стр. 26

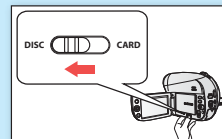

Переключите режим
носителя на **DISC**
(только для VP-DX205(i)/
DX2050/DX210(i))
↗ стр. 26

ДЛЯ ЗАПИСИ ВИДЕО

1. Нажмите кнопку **MODE**, чтобы выбрать режим записи (📷).
2. Направьте видеокамеру на объект.
 - Убедитесь в том, что переключатель **открытия/закрытия объектива** открыт (☞).
3. Для начала записи нажмите кнопку **начала/остановки записи**.
 - Во время записи прошедшее время записи и [●] отображаются на ЖК-экране.
4. Для остановки записи снова нажмите кнопку **начала/остановки записи**.

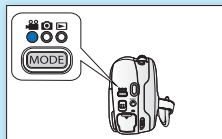

ШАГ3. Воспроизведение видео с диска



1. Нажмите кнопку **MODE**, чтобы установить режим **воспроизведения** (▶).
2. Установите необходимый режим воспроизведения.
 - Нажмите кнопку **MENU**. Переместите **джойстик** вверх или вниз для выбора "**Режим воспроизв.**" → "**Видео**" или "**Плейлист**" после чего нажмите **джойстик**.
 - Отобразится эскизный указатель выбранного режима воспроизведения.
3. Используйте **джойстик** для выбора нужных видеофайлов, затем нажмите **джойстик**.
 - Можно отрегулировать громкость звука при помощи кнопки зума (**WT**).

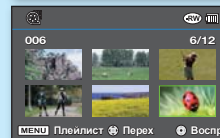
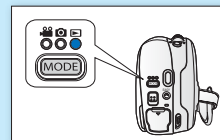

ШАГ4. Просмотр на внешних устройствах



СНАЧАЛА ЗАКРОЙТЕ СЕССИИ ДИСКА!

Для воспроизведения диска с видеокamеры или другого внешнего устройства необходимо сначала закрыть сессию диска. ↖ стр. 55

1. Можно легко выполнить закрытие сессии диска с помощью кнопки **FINALIZE** на видеокamере.

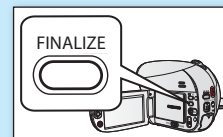
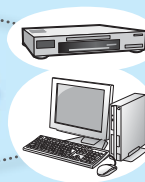

краткое руководство пользователя

ФУНКЦИИ ТИПОВ ДИСКОВ С ЗАКРЫТОЙ СЕССИЕЙ



Как коммерческий DVD-диск этот диск может воспроизводиться на большинстве устройств DVD после того, как его сессия была закрыта.



Невозможно добавить запись, даже если осталось свободное место.



Как коммерческий DVD-диск этот диск может воспроизводиться на большинстве устройств DVD после того, как его сессия была закрыта.



Невозможно добавить запись, даже если осталось свободное место.



Этот диск можно воспроизводить на устройстве, совместимом с DVD-RW-диском в режиме VR.



После отмены закрытия сессии диска можно добавить видеозаписи.



Этот диск можно воспроизводить на устройстве, совместимом с DVD-RW-диском в режиме VR.



После отмены закрытия сессии диска можно добавить видеозаписи.

ПРОСМОТР НА DVD-ПРОИГРЫВАТЕЛЕ

1. Включите DVD-проигрыватель.
2. Вставьте диск после закрытия его сессии в лоток для дисков DVD-проигрывателя.
3. Выберите эпизод для воспроизведения.



ПРОСМОТР НА КОМПЬЮТЕРЕ С DVD-ДИСКОВОДОМ

1. Включите компьютер.
2. Вставьте диск с закрытой сессией в DVD-дисковод компьютера.
3. Запустите приложение для воспроизведения DVD-дисков.
 - Приложение для воспроизведения DVD-дисков может не запускаться автоматически. В таком случае запустите приложение с помощью меню "Пуск".

ПРОСМОТР НА ТЕЛЕВИЗОРЕ

1. Подключите видеокамеру к телевизору.  стр. 102
2. Включите видеокамеру и телевизор.
3. Начните воспроизведение видео.



ЗАПИСЬ ВИДЕО ИЛИ ФОТОГРАФИЙ НА КАРТУ ПАМЯТИ (ТОЛЬКО ДЛЯ VP-DX205(i)/DX2050/DX210(i))

МОЖНО ЗАПИСЫВАТЬ ВИДЕО ИЛИ ФОТОГРАФИИ НА КАРТУ ПАМЯТИ.

Видео записаны на карту памяти в формате H.264, который очень удобен для отправки по электронной почте друзьям и родственникам. Фотосъемку также можно сохранять сразу на карту памяти.

НОСИТЕЛИ ДЛЯ ВИДЕОКАМЕРЫ

Для отдельного хранения фотографий и видеозаписей можно выбрать носитель. Для записи видео можно выбрать диск или карту памяти. Для осуществления фотосъемки выберите карту памяти. Наслаждайтесь работой видеокамеры!



 Можно сохранять данные на выбранный носитель и воспроизводить записи с него. Если вы записываете данные на другой носитель или воспроизводите фотографии с него, еще раз выберите носитель.

ШАГ1. Выбор подходящей карты памяти

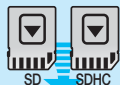

Можно использовать имеющиеся в продаже карты памяти SDHC (SD High Capacity) или SD с этой видеокамерой. Используйте подходящие карты памяти.



 Убедитесь в том, что все карты памяти инициализированы, перед тем как использовать их с этой видеокамерой.

краткое руководство пользователя

ШАГ2. Запись видео на карту памяти



ПЕРЕД ЗАПИСЬЮ

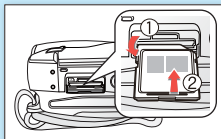

Вставьте карту памяти
↳ стр. 60

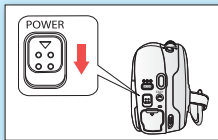

Включите видеокамеру
↳ стр. 26

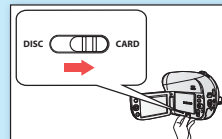

Переключите режим носителя на **CARD**
↳ стр. 26

ДЛЯ ЗАПИСИ ВИДЕО

1. Нажмите кнопку **MODE**, чтобы выбрать режим **видеозаписи** (📹).
2. Направьте видеокамеру на объект.
 - Убедитесь в том, что переключатель **открытия/закрытия объектива** открыт (☞).
3. Чтобы начать запись, нажмите кнопку **начала/остановки записи**.
 - Во время записи прошедшее время записи и [●] отображаются на ЖК-экране.
4. Чтобы остановить запись, снова нажмите кнопку **начала/остановки записи**.

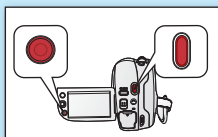
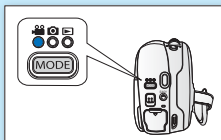

ДЛЯ ВЫПОЛНЕНИЯ ФОТОСЪЕМКИ

1. Нажмите кнопку **MODE**, чтобы выбрать режим **фотосъемки** (📷).
2. Направьте видеокамеру на объект.
 - Убедитесь в том, что переключатель **открытия/закрытия объектива** открыт (☞).
3. Нажмите кнопку **PHOTO**, чтобы выполнить фотосъемку.



Можно сохранять фотографии только на карту памяти. DVD-диски не поддерживают режим фотосъемки.

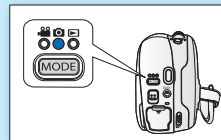

ШАГ3. Воспроизведение видео или фотографий с карты памяти



1. Нажмите кнопку **MODE**, чтобы выбрать режим **воспроизведения** (▶).
2. Установите необходимый режим воспроизведения.
 - Нажмите кнопку **MENU**. Переместите **джойстик**, чтобы выбрать “**Режим воспроизв.**” → “**Видео**” или “**Фото**”, после чего нажмите **джойстик**.
 - Отобразится эскизный указатель выбранного режима воспроизведения.
3. Используйте **джойстик** для выбора необходимого видео или фотографии, а затем нажмите **джойстик**.
 - Во время воспроизведения видео можно отрегулировать громкость звука при помощи кнопки зума (**W/T**).



Можно сохранять фотографии только на карту памяти. DVD-диски не поддерживают режим фотосъемки.

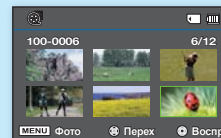
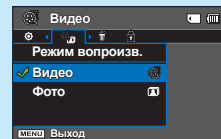

краткое руководство пользователя

ШАГ4. Просмотр на внешних устройствах



ПРОСМОТР ВИДЕО ИЛИ ФОТОГРАФИЙ НА ТЕЛЕВИЗОРЕ

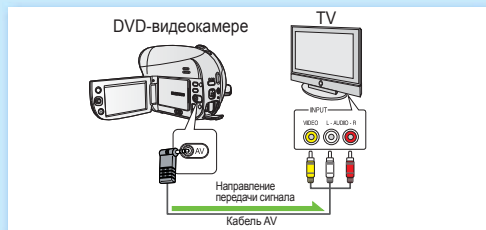

Можно просматривать видеозаписи или фотографии, записанные при помощи видеокамеры, на подключенном телевизоре.

1. Подключите видеокамеру к телевизору. ➔ стр. 102
2. Включите видеокамеру и телевизор.
3. Начните воспроизведение видеозаписей или фотографий.



ПРОСМОТР ВИДЕО ИЛИ ФОТОГРАФИЙ НА КОМПЬЮТЕРЕ



- Эта функция доступна в режиме **воспроизведения видео/фотографий с карты памяти**.

1. Подключите видеокамеру к компьютеру при помощи кабеля USB.
2. Передайте видео или фотографии на компьютер.
 - Выберите папку/файл для копирования и перетяните в целевую папку на компьютере.
3. Воспроизведите видео или фотографии на компьютере.
 - На компьютере под управлением Windows можно использовать программу CyberLink MediaShow4 для воспроизведения записей. Инструкции по использованию CyberLink MediaShow4 см. на следующей странице.



ПРОСТО И ВЕСЕЛО!

НАСЛАЖДАЙТЕСЬ РАЗЛИЧНЫМИ ФУНКЦИЯМИ CYBERLINK MEDIASHOW4 НА КОМПЬЮТЕРЕ ПОД УПРАВЛЕНИЕМ WINDOWS! (🖥️)

1. Установите программное обеспечение, предоставленное на компакт-диске (CyberLink MediaShow4), на компьютер под управлением Windows.
 - Установите компакт-диск с программным обеспечением в дисковод компьютера, после чего отобразится экран установки.
 - Следуйте инструкциям на экране, пока не отобразится сообщение "Установка завершена".
 2. Подключите видеокамеру к компьютеру при помощи кабеля USB.
 - Передайте видео или фотографии на компьютер. Выберите папку/файл для копирования и перетяните в целевую папку на компьютере.
 3. Запустите CyberLink MediaShow4, дважды нажав значок (🌈) на рабочем столе.
 - Выберите режим видео или фото.
 - На экране отобразятся видеозаписи или фотографии, сохраненные на жестком диске компьютера.
 4. Выберите необходимую папку или файл в меню "Библиотека".
 - Эскизы видеозаписей или фотографий отображаются на экране справа.
 5. Дважды нажмите запись, которую необходимо воспроизвести.
 - Начнется воспроизведение, и отобразятся его элементы управления.
 6. Чтобы загрузить свои записи на YouTube, нажмите ярлык YouTube на вкладке "Обмен".
 - Отобразится диалоговое окно входа в систему или подписки.
 - Войдите в систему сайта YouTube и загрузите свои записи.
- 📝
- Программа CyberLink MediaShow4 не совместима с операционными системами Macintosh. На компьютер Macintosh данные можно передавать, подключив кабель USB. Для воспроизведения или редактирования видео при помощи операционной системы Macintosh можно установить и использовать приложение QuickTime Player (версия 7.5.5 или выше)/iMovie (не входит в комплект поставки).
 - Доступ к контенту сайта YouTube может быть ограничен в зависимости от настроек доступа в Интернет.

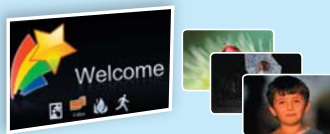

Знакомство с DVD-видеокамерой

КОМПЛЕКТ ПОСТАВКИ DVD-ВИДЕОКАМЕРЫ

С DVD-видеокамерой поставляются следующие дополнительные принадлежности. Если какие-либо элементы отсутствуют, обратитесь в центр поддержки покупателей Samsung.

☞ Внешний вид каждого элемента может различаться в зависимости от модели.



Батарейный блок
(IA-BP80WA)



Адаптер переменного тока
(тип AA-E9)



Кабель AV



Кабель USB
(только VP-DX205(i)/DX2050/
DX210(i))



Руководство пользователя
(компакт-диск)

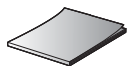

краткое руководство пользователя



Батарея типа «таблетка» для пульта дистанционного управления (только для VP-DX205(i)/DX2050/DX210(i))



Пульт дистанционного управления(только для VP-DX205(i)/DX2050/
DX210(i))



Компакт-диск с программным обеспечением (только для VP-DX205(i)/DX2050/DX210(i))



8см диск DVD
(дополнительно)



Футляр для переноски
(дополнительно)

- Содержимое может отличаться в зависимости от региона сбыта.
- Принадлежности и аксессуары можно приобрести у местного дилера компании Samsung. Чтобы приобрести этот, обратитесь к ближайшему дилеру компании Samsung.
- Карта памяти не входит в комплект поставки. Для получения информации о совместимых с данной видеокамерой картах памяти см. стр. 61.
- В комплект поставки видеокамеры входит руководство пользователя на компакт-диске и краткое руководство пользователя (печатная версия). Дополнительные рекомендации см. в руководстве пользователя (PDF-файл) на предоставленном компакт-диске.

ОПРЕДЕЛЕНИЕ ЧАСТЕЙ

Вид спереди и справа

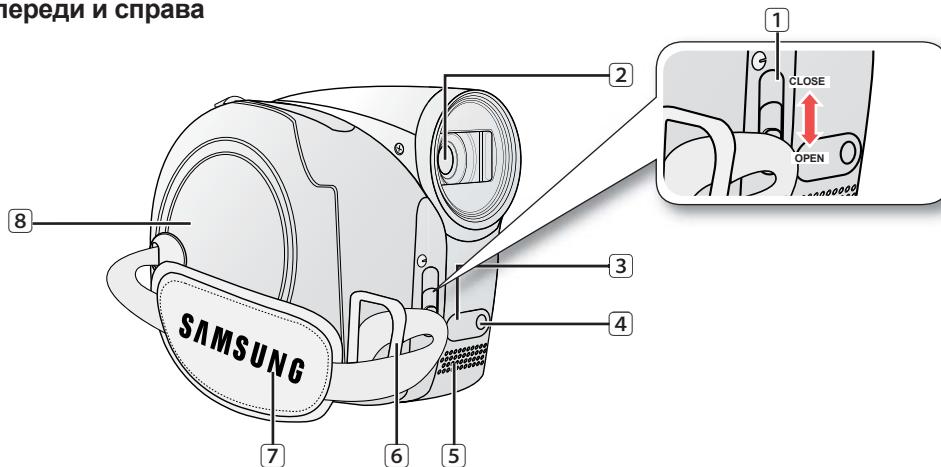

1 Переключатель открытия/закрытия объектива

2 Объектив

3 Датчик дистанционного управления
(только для VP-DX205(i)/DX2050/DX210(i))

4 Подсветка (только для VP-DX205(i)/DX2050/
DX210(i))

5 Внутренний микрофон

6 Крючок для ремня для захвата

7 Ремень для захвата

8 Крышка диска



В данном руководстве пользователя представлены иллюстрации модели VP-DX205(i).

Знакомство с DVD-видеокамерой

ОПРЕДЕЛЕНИЕ ЧАСТЕЙ

Вид слева и снизу

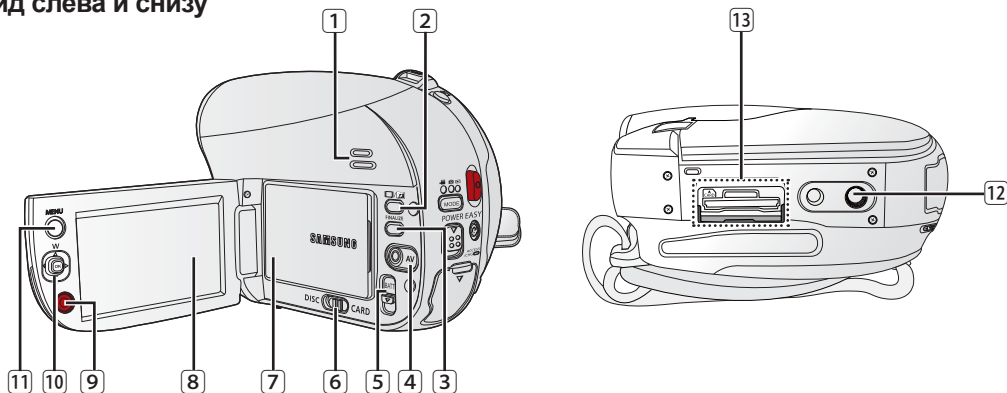

- 1 Встроенный громкоговоритель
- 2 Кнопка / (Дисплея/Управление ЖК-дисплеем)
- 3 Кнопка **FINALIZE**
- 4 Гнездо **AV**
- 5 Переключатель **BATT** (снятие батарейного блока)
- 6 Переключатель режима сохранения (только для **DISC/CARD**) (VP-DXDX205(i)/DX2050/DX210(i))

- 7 Батарейный блок
- 8 ЖК-дисплей
- 9 Кнопка начала/остановки записи
- 10 Джойстик (/ / / / OK, W/T)
- 11 Кнопка **MENU**
- 12 Гнездо для штатива
- 13 Гнездо для карты памяти (только для VP-DX205(i)/DX2050/DX210(i))



В данном руководстве пользователя представлены иллюстрации модели VP-DX205(i).

ОПРЕДЕЛЕНИЕ ЧАСТЕЙ

Вид сзади и сверху

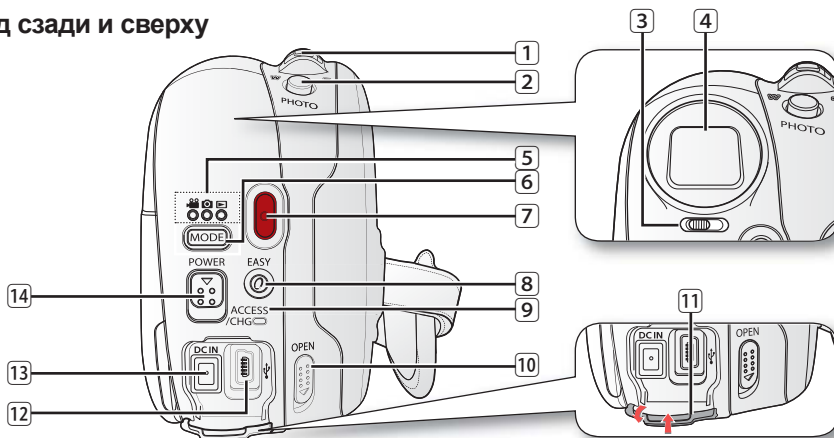

- 1 Регулятор зума (**W/T**)/громкости
- 2 Кнопка **PHOTO** (только для VP-DX205(i)/DX2050/DX210(i))
- 3 Регулятор диоптрийной коррекции (только для VP-DX210(i))
- 4 Видоискатель (только для VP-DX210(i))
- 5 индикатор режима (записи видео (📹)/записи фотографий (📷) (только для VP-DX205(i)/DX2050/DX210(i))/Воспроизведение (режим 📺))
- 6 Кнопка **MODE**

- 7 Кнопка начала/остановки записи
- 8 Кнопка **EASY Q**
- 9 Индикатор **ACCESS/CHG**
- 10 Затвор **ОТКРЫВАНИЯ** крышки диска
- 11 Крышка гнезда
- 12 Гнездо USB (только для VP-DX205(i)/DX2050/DX210(i))
- 13 Гнездо **DC IN**
- 14 Выключатель **POWER**



В данном руководстве пользователя представлены иллюстрации модели VP-DX205(i).

ПОДГОТОВКА

В данном разделе содержится информация об использовании данной DVD-видеокамеры, например сведения об использовании дополнительных принадлежностей, зарядке батареи, выборе режима работы и исходной настройке.

ПУЛЬТ ДИСТАНЦИОННОГО УПРАВЛЕНИЯ (только для VP-DX205(i)/DX2050/DX210(i))

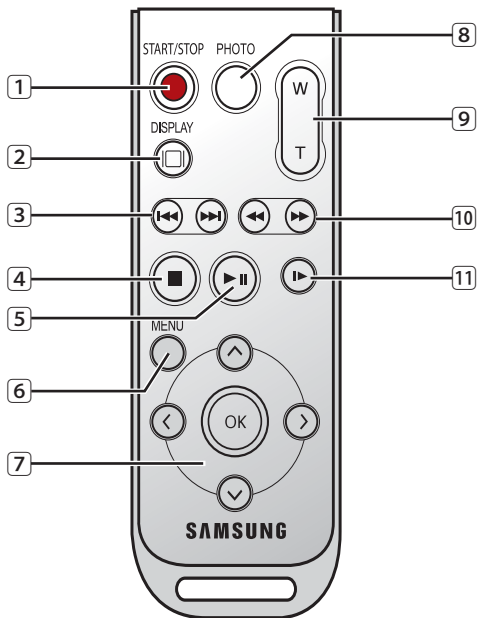

- 1 Кнопка **START/STOP** (начала/остановки записи)
- 2 Кнопка **DISPLAY** (□|)
- 3 Кнопка перехода (◀▶)
- 4 Кнопка остановки (■)
- 5 Кнопка воспроизведения/остановки (▶)
- 6 Кнопка **MENU**
- 7 Кнопки управления (↑/↓/←/→)
- 8 Кнопка **PHOTO**
- 9 Кнопка зума (**W/T**)
- 10 Кнопка поиска (◀/▶)
- 11 Кнопка замедленного воспроизведения (▶)



Кнопки на пульте дистанционного управления соответствуют кнопкам на DVD-видеокамере.

УСТАНОВКА БАТАРЕИ ТИПА “ТАБЛЕТКА” (только для VP-DX205(i)/DX2050/DX210(i))

Установка батареи типа “таблетка” в пульт дистанционного управления

1. Чтобы открыть держатель элемента питания, поверните его против часовой стрелки ногтем или монеткой (как отмечено значком (⊖)). Держатель батареи откроется.
2. Вставьте батарею в держатель плюсом (+) вниз и нажмите до щелчка.
3. Установите держатель в пульт дистанционного управления, совместив метку (O) с меткой (⊙) на пульте дистанционного управления, и поверните держатель по часовой стрелке, чтобы зафиксировать его.

Меры предосторожности при использовании батареи типа “таблетка”

- В случае неправильной замены батареи типа “таблетка” существует опасность взрыва. Используйте для замены только аналогичные батареи.
- Не следует извлекать батарею, используя пинцет или другие металлические предметы. Это может привести к короткому замыканию.
- Во избежание опасности взрыва не следует перезаряжать, разбирать, нагревать или опускать батарею в воду.

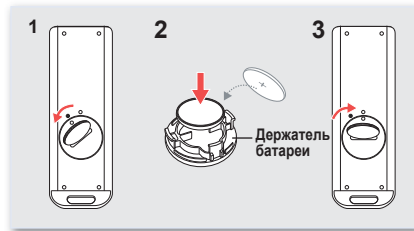

Храните батарею типа “таблетка” в недоступном для детей месте. Если ребенок случайно проглотил батарею, немедленно обратитесь к врачу.

ФИКСАЦИЯ DVD-ВИДЕОКАМЕРЫ В РУКЕ

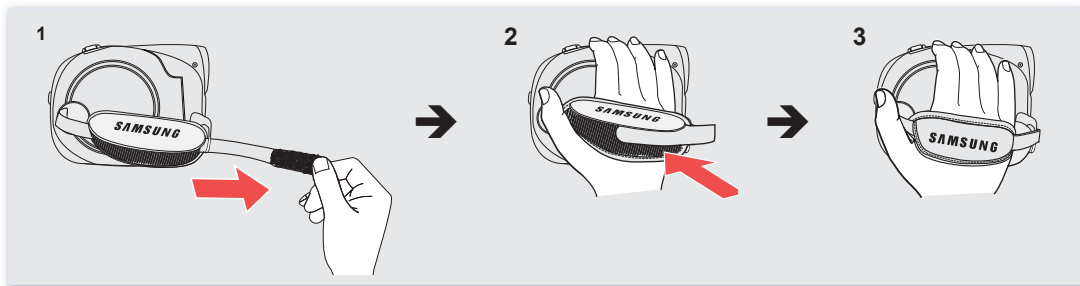

ПОДГОТОВКА

ЗАРЯДКА БАТАРЕЙНОГО МОДУЛЯ

- DVD-видеокамеру можно подключать к двум источникам питания.
- Не используйте прилагаемый источник питания с другим оборудованием.
 - Батарейный блок: используется для записи вне помещения.
 - Адаптер переменного тока: используется для записи в помещении.

Зарядка батарейного модуля

Обязательно зарядите батарейный модуль перед началом использования DVD-видеокамеры.

Подключение батарейного блока к DVD-видеокамере

1. Откройте ЖК-дисплей на 90 градусов.
2. Поместите батарейный блок на площадку для крепления батареи и нажмите на него до щелчка, как показано на рисунке.

Извлечение батарейного блока из DVD-видеокамеры

1. Откройте ЖК-дисплей на 90 градусов.
2. Сдвиньте переключатель **BATT** (снятие батарейного блока) в направлении, указанном на рисунке, затем потяните на себя батарейный блок.



ОПАСНО

Вставьте батарейный блок в направлении, указанном на рисунке. Неправильная установка батарейного блока может привести к неисправности DVD-видеокамеры и самого батарейного блока.



- Рекомендуется приобрести один или несколько дополнительных батарейных блока для обеспечения возможности непрерывного использования DVD-видеокамеры.
- Дополнительные батарейные блоки можно приобрести у местного дилера компании Samsung.
- Если DVD-видеокамера не будет использоваться в течение некоторого времени, извлеките батарею из DVD-видеокамеры.

Используйте только батарейные блоки, одобренные для использования компанией Samsung. Не используйте батареи других производителей. В противном случае может возникнуть опасность перегрева, пожара или взрыва. Компания Samsung не несет ответственности за неисправности, возникшие в результате использования батарей, не получивших одобрения.

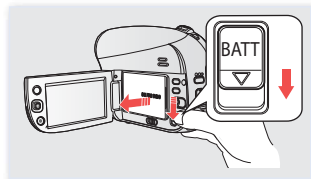
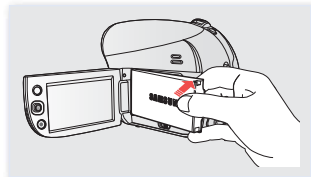
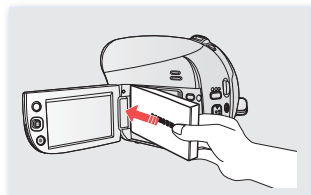

О батарейных блоках

- Батарейный блок следует заряжать при температуре окружающей среды от 0°C до 40°C. Однако при низкой температуре (ниже 0°C) время использования сокращается. Видеокамера может перестать работать. Если DVD-видеокамера не работает, поместите батарейный блок на некоторое время в карман или другое теплое, защищенное место, затем снова установите его в DVD-видеокамеру.
- Не оставляйте батарейный блок вблизи источников тепла (например, вблизи огня или обогревателя).
- Не разбирайте, не сжимайте и не нагревайте батарейный блок.
- Не допускайте закорачивания контактов батарейного блока. Это может привести к вытеканию внутреннего вещества, тепловыделению, перегреву или возгоранию.

Обслуживание батарейного блока

- Время записи зависит от температуры и условий окружающей среды.
- При низкой температуре окружающей среды время записи значительно сокращается. Время непрерывной записи, указанное в инструкции пользователя, измерялось при полной зарядке батарейного блока при температуре 25°C. Поскольку окружающая температура и условия могут быть различными, оставшееся время работы от батареи может отличаться от приблизительного времени непрерывной записи, дающегося в инструкциях.
- Рекомендуется использовать только оригинальный батарейный блок, который можно приобрести у продавца Samsung. Если срок действия батарей подходит к концу, обратитесь к местному дилеру. Батареи должны утилизироваться как химические отходы.
- Перед началом записи убедитесь, что батарейный блок полностью заряжен.
- Когда батарейный блок полностью разряжен, он может повредить внутренние части отсека. Если батарейный блок полностью разряжен, может случиться утечка внутреннего вещества.
- Когда видеокамера не используется, батарею следует извлечь. Даже если питание отключено, батарейный модуль будет разряжаться, если он подключен к DVD-видеокамере.
- Если на протяжении 3 минут в режиме ожидания или в виде эскизов не выполняется никаких действий, ЖК-экран будет автоматически выключен (перейдет в спящий режим) с целью сохранения энергии. Если на протяжении следующих 3 минут не будет выполнено никаких действий, видеокамера выключится полностью. В случае выполнения каких-либо действий в спящем режиме видеокамера вернется в предыдущий режим. Эта функция работает, только если для параметра “**Автовыключение**” задано значение “**6 мин.**” → стр. 96
- Убедитесь, что батарейный блок надежно установлен в отсек. Не роняйте батарейный блок, поскольку это может привести к его повреждению.

Срок службы батареи

Емкость батареи уменьшается со временем и вследствие повторного использования.

Если время между зарядками существенно сократилось, возможно, следует заменить батарею на новую.

Срок службы каждой батареи зависит от условий хранения, эксплуатации и окружающих условий.

ПОДГОТОВКА

Зарядка батарейного модуля

- Используйте только батарейный блок IA-BP80WA.
 - При покупке батарейный блок может быть немного заряжен.
1. Сдвиньте переключатель **POWER** вниз, чтобы отключить питание.
 2. Откройте ЖК-дисплей и подключите батарейный блок к DVD-видеокамере. → стр. 20
 3. Откройте крышку гнезда.
 4. Подключите адаптер сетевого питания к гнезду DC IN DVD-видеокамеры.
 5. Подключите адаптер переменного тока к розетке.
 - Индикатор **ACCESS/CHG** (зарядка) загорится оранжевым и зарядка начнется. Индикатор **ACCESS/CHG** (зарядка) загорится зеленым, когда батарея будет полностью заряжена.
 6. После того, как батарея будет полностью заряжена, отключите адаптер сетевого питания от гнезда DC IN DVD-видеокамеры.
 - Даже если питание отключено, батарейный блок будет разряжаться, если он подключен к DVD-видеокамере. Рекомендуется извлекать батарейный блок из DVD-видеокамеры.

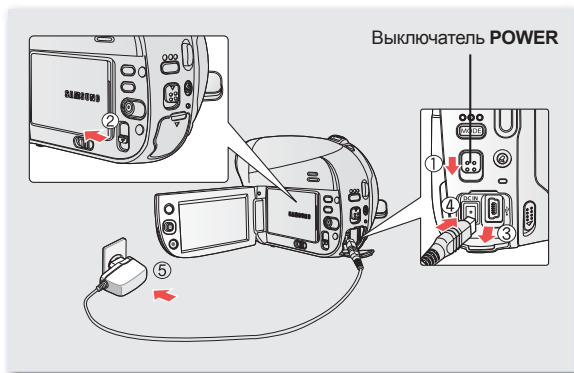

Индикатор зарядки





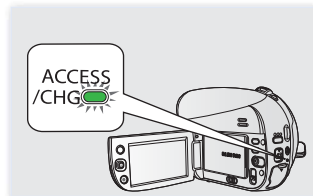

Цвет индикатора **ACCESS/CHG** (заряда) отображает состояние заряда и доступа к диску.

Состояние заряда	Заряд			Доступ
	Заряжается	Заряжена полностью	Ошибка	Диск доступен
Цвет индикатора	● (оранжевый)	● (зеленый)	● (мигает красным)	● (мигает зеленым)



Отображение уровня заряда батареи

Индикатор уровня заряда батареи показывает оставшуюся мощность аккумуляторной батареи.

Индикатор уровня заряда батареи	Состояние	Сообщение
	Заряжена полностью	-
	Использовано от 25 до 50%	-
	Использовано от 50 до 60%	-
	Использовано от 60 до 80%	-
	Использовано от 80 до 99%	-
	Разряжена (мигает): устройство скоро выключится. Замените аккумуляторную батарею как можно скорее.	-
-	(мигает): устройство будет принудительно выключено через 3 секунды.	“Батарея разряжена”



 Указанные цифры приведены для полностью заряженной аккумуляторной батареи при нормальной температуре.

Низкая температура окружающей среды может влиять на продолжительность использования.

ПОДГОТОВКА

Время зарядки, записи и воспроизведения с полностью заряженным батарейным блоком (без использования функции зума и т.п.)

Справочная величина - приблизительное время с полностью заряженным батарейным модулем:

Носитель	DVD-диск	
Время зарядки	Прибл. 1 час 50 мин	
Качество	Время непрерывной записи	Время воспроизведения
Высокое	Прибл. 100мин. (только для VP-DX200(i)/DX205(i)/DX2050), Прибл. 90min. (только для VP-DX210(i))	Прибл. 120мин. (только для VP-DX200(i)/DX205(i)/DX2050), Прибл. 110min. (только для VP-DX210(i))

Носитель	карта памяти (только для VP-DX205(i)/DX2050/DX210(i))	
Время зарядки	Прибл. 1 час 50 мин	
Разрешение	Время непрерывной записи	Время воспроизведения
TV выс.	Прибл. 140мин. (только для VP-DX200(i)/DX205(i)/DX2050), Прибл. 130min. (только для VP-DX210(i))	Прибл. 180мин. (только для VP-DX200(i)/DX205(i)/DX2050), Прибл. 170min. (только для VP-DX210(i))

- Время, указанное выше, основано на показателях работы в режиме "Высокое/высокое для телевизора". Оно может отличаться в зависимости от выбранного качества изображения/разрешения.
- Время приведено только для справки. Приведенные выше цифры основаны на данных тестирований, проведенных в среде Samsung. Они могут отличаться в зависимости от конкретных условий использования.
- Время зарядки зависит от уровня оставшегося заряда.
- Приведенные выше значения основаны на модели VP-DX205(i).
- Рекомендуется использовать адаптер переменного тока в случае применения функции длительной записи.

Время непрерывной записи (без увеличения)

Время, указанное в таблице, соответствует действительному времени записи, когда DVD-видеокамера находится в режиме записи и при этом другие функции отключены. Во время реальной записи батарейный модуль может разряжаться в 2-3 раза быстрее, чем указано, поскольку могут использоваться еще и функции начала/остановки записи, увеличения и воспроизведения. Учитывая тот факт, что время записи при полностью заряженном батарейном блоке составляет 1/2 - 1/3 времени, указанного в таблице, приготовьте несколько батарейных блоков, чтобы обеспечить планируемое время записи на DVD-видеокамеру.

Не забывайте, что при низкой температуре батарейный блок разряжается быстрее.

Использование DVD-видеокамеры с адаптером сетевого питания

При выполнении настроек, завершении сессии диска, воспроизведении, редактировании или использовании DVD-видеокамеры в помещении рекомендуется подключать ее к настенной розетке с помощью адаптера сетевого питания. ➔ стр. 22



- Используйте только прилагаемый к DVD-видеокамере сетевой адаптер питания. Использование других адаптеров сетевого питания может привести к поражению электрическим током или возгоранию.
- Адаптер сетевого питания может использоваться по всему миру. В некоторых странах необходимо использовать переходник сетевой вилки. При необходимости его можно приобрести у местного дилера компании Samsung.



ОСТОРОЖНО

- Перед отключением источника питания убедитесь в том, что питание DVD-видеокамеры отключено. Несоблюдения данных указаний может привести к неисправности DVD-видеокамеры.
- При подключении адаптера сетевого питания используйте ближайшую сетевую розетку. В случае возникновения неисправности при использовании DVD-видеокамеры немедленно отсоедините адаптер переменного тока от сетевой розетки.
- Не используйте адаптер сетевого питания в ограниченном пространстве, например между стеной и мебелью.

О зарядке встроенной аккумуляторной батареи

Встроенная аккумуляторная батарея видеокамеры сохраняет исходные настройки (например, дату и время) после выключения питания. Она автоматически заряжается, когда видеокамера включена.



- Встроенная батарея полностью разряжается, если видеокамера не используется совсем или используется на протяжении длительного периода времени без включения питания. В этом случае все ранее установленные настройки будут утрачены, а дату/время придется установить снова.
- Чем дольше используется встроенная батарея, тем меньше становится ее емкость.
- Когда встроенная батарея полностью разрядится, обратитесь в местный сервисный центр Samsung.

ПОДГОТОВКА

Основные настройки DVD-видеокамеры

Включение и выключение DVD-видеокамеры

Можно включить или выключить питание, передвигая переключатель **POWER** вниз.

Выбор режимов работы

- Перед записью или использованием каких-либо функций установите режим работы с помощью переключателя **режима сохранения** (только для VP-DX205(i)/DX2050/DX210(i)) и кнопки **MODE**.
- Установите переключатель **режима сохранения** в положение **DISC** или **CARD**. (только для VP-DX205(i)/DX2050/DX210(i))
 - Нажмите кнопку **MODE**, чтобы установить режим записи видео (📹), записи фото (📷) или воспроизведения (▶).
Каждое нажатие кнопки **MODE** приведет к переключению индикаторов (📹) → (📷) → (▶).

Режимы работы	Индикатор	Описание
Режим записи на диск		Используется для записи видео на DVD-диск
Режим записи видео на карту памяти		Используется для записи видео на карту памяти (только для VP-DX205(i)/DX2050/DX210(i))
Режим записи фотографий на карту памяти		Используется для записи фотографий на карту памяти (только для VP-DX205(i)/DX2050/DX210(i))
Режим воспроизведения с диска		Используется для воспроизведения видео с DVD-диска
Режим воспроизведения видео/фотографий с карты памяти		Используется для воспроизведения видео/фотографий с карты памяти (только для VP-DX205(i)/DX2050/DX210(i))



При включении DVD-видеокамеры запускается функция самодиагностики, при этом может появиться сообщение. В этом случае см. информацию о предупреждающих индикаторах и сообщениях (стр. 122~124) и выполните действия по устранению неисправности.

При использовании видеокамеры в первый раз

- В случае использования DVD-видеокамеры впервые и после сброса настроек на дисплее запуска отобразится экран часового пояса. Выберите свой географический регион и установите дату и время.
☞ стр. 36 Если не установить дату и время, экран часового пояса будет отображаться каждый раз при включении видеокамеры.

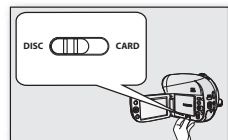
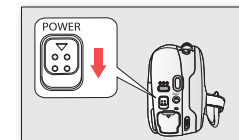
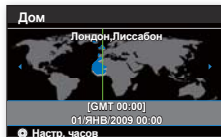

(только для VP-DX205(i)/DX2050/DX210(i))

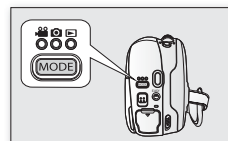

ИНДИКАТОРЫ ЭКРАНА

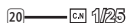
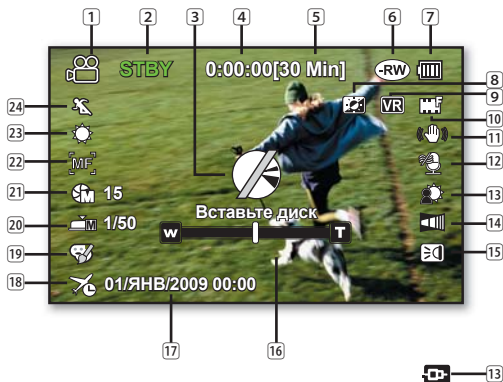

- Здесь приведены отображаемые на экране индикаторы для диска DVD-RW.
- Приведенный выше экран предназначен для пояснения: он отличается от реального экрана.
- Функции, отмеченные значком *, не будут сохранены после выключения DVD-видеокамеры.
- Для повышения производительности индикация на дисплее и ее порядок могут изменяться без предварительного уведомления.

Режим записи на диск

Запись видео на диск

- | | |
|----|---|
| 1 | Режим видеозаписи |
| 2 | Режим работы (Ожид. (ожидание) или ● (запись)) |
| 3 | Предупреждающие индикаторы и сообщения |
| 4 | Счетчик времени (время видеозаписи) |
| 5 | Оставшееся время |
| 6 | Носитель (тип диска) |
| 7 | Информация о батарее (оставшийся уровень заряда работы батареи) |
| 8 | Управление ЖК-дисплеем (LCD enhancer)* |
| 9 | Тип формата дисков |
| 10 | Качество видео |
| 11 | Стабилизация (HDIS) |
| 12 | Вырез ветра |
| 13 | Компенсация заднего света / Вход AV(только для VP-DX200i/DX205i/DX210i) |
| 14 | Затемнение* |
| 15 | Подсветка* (только для VP-DX205(i)/DX2050/DX210(i)) |
| 16 | Индикатор оптического, интеллектуального или цифрового зума |
| 17 | Дата/время |
| 18 | Часовой пояс |
| 19 | Цифр. эффект |
| 20 | Ручной затвор* / С. Nite* |
| 21 | Ручная настройка экспозиции* |
| 22 | Фокус (Ручной, Распоз.лица)* |
| 23 | Баланс белого |
| 24 | iSCENE/ EASY Q* |

ПОДГОТОВКА

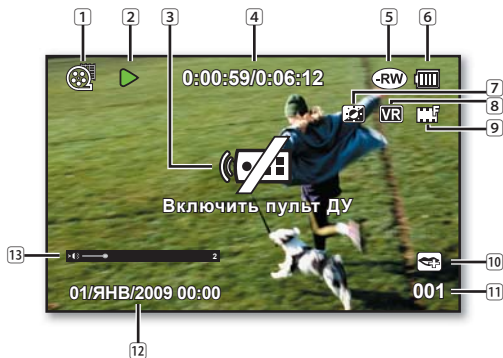

Режим воспроизведения с диска

Воспроизведение видео с диска

- 1 Режим воспроизведения видео
- 2 Рабочее состояние (Воспроизведение/пауза)
- 3 Предупреждающие индикаторы и сообщения
- 4 Код времени (истекшее время/общее время записи)
- 5 Носитель (тип диска)
- 6 Информация о батарее (оставшийся уровень заряда работы батареи)
- 7 Управление ЖК-дисплеем (LCD enhancer)*
- 8 Формат диска
- 9 Качество видео
- 10 Голос плюс
- 11 Номер раздела
- 12 Дата/время
- 13 Регулировка громкости

Режим записи видео на карту памяти

Запись видео на карту памяти

- 1 Режим записи видео
- 2 Режим работы (ОЖИД. (ожидание) или ● (запись))
- 3 Предупреждающие индикаторы и сообщения
- 4 Счетчик времени (время видеозаписи)
- 5 Оставшееся время
- 6 Носитель (карта памяти)
- 7 Информация о батарее (оставшийся уровень заряда работы батареи)
- 8 Управление ЖК-дисплеем (LCD enhancer)*
- 9 Разрешение
- 10 Стабилизация (HDIS)
- 11 Вырез ветра
- 12 Компенс. задн. св.
- 13 Затемнение*
- 14 Подсветка*
- 15 Индикатор оптического, интеллектуального или цифрового зума
- 16 Дата/время
- 17 Часовой поя
- 18 Цифр. эффект
- 19 Ручной затвор* / С. Nite*
- 20 Ручная настройка экспозиции*
- 21 Фокус (Ручной, Распоз.лица)*
- 22 Баланс белого
- 23 iSCENE/ EASY Q*
- 24 Функция длительной записи



19 — EN 1/25

23 — EASY Q



- Запись на карту памяти и воспроизведение с карты памяти доступны только для моделей VP-DX205(i)/DX2050/DX210(i).
- Отображаемые на экране индикаторы основаны на емкости памяти 2 Гб (карта памяти SDHC).

ПОДГОТОВКА



Режим записи фотографий на карту памяти

Запись фотографий на карту памяти

- 1 Режим записи фотографий
- 2 Счетчик фотографий (общее количество записываемых фотографий)
- 3 Предупреждающие индикаторы и сообщения
- 4 Носитель (карта памяти)
- 5 Информация о батарее (оставшийся уровень заряда работы батареи)
- 6 Управление ЖК-дисплеем (LCD enhancer)*
- 7 Компенсация заднего света
- 8 Положение зума
- 9 Дата/время
- 10 Часовой пояс
- 11 Ручная настройка экспозиции*
- 12 Ручн. фокус*
- 13 Баланс белого

-  • Запись на карту памяти и воспроизведение с карты памяти доступны только для моделей VP-DX205(i)/DX2050/DX210(i).
- Общее количество записываемых фотографий зависит от доступного пространства на носителе. Небольшое изменение остающегося объема памяти не может изменить количество фотографий после записи.

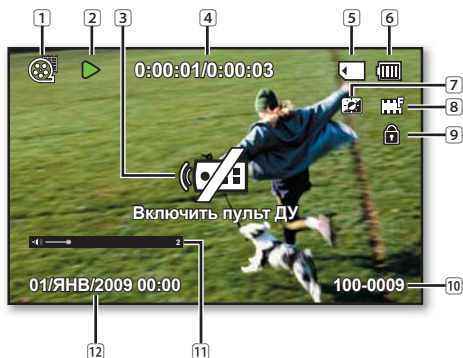

Режим воспроизведения видео с карты памяти

Воспроизведение видео с карты памяти

- | | |
|----|---|
| 1 | Режим воспроизведения видео |
| 2 | Рабочее состояние (Воспроизведение/пауза) |
| 3 | Предупреждающие индикаторы и сообщения |
| 4 | Код времени (истекшее время/общее время записи) |
| 5 | Носитель (карта памяти) |
| 6 | Информация о батарее (оставшийся уровень заряда работы батареи) |
| 7 | Управление ЖК-дисплеем (LCD enhancer)* |
| 8 | Разрешение |
| 9 | Защита от удаления |
| 10 | Имя файла (имя папки-файла) |
| 11 | Регулировка громкости |
| 12 | Дата/время |

Режим воспроизведения фотографий с карты памяти

Воспроизведение фотографий с карты памяти

- | | |
|----|--|
| 1 | Режим просмотра фотографий |
| 2 | Слайд-шоу |
| 3 | Счетчик изображений (номер текущего изображения/общее количество записанных изображений) |
| 4 | Предупреждающие индикаторы и сообщения |
| 5 | Носитель (карта памяти) |
| 6 | Информация о батарее (оставшийся уровень заряда работы) |
| 7 | Управление ЖК-дисплеем (LCD enhancer)* |
| 8 | Защита от удаления |
| 9 | Имя файла (имя папки-файла) |
| 10 | Дата/время |
| 11 | Разрешение фотографий |



Запись на карту памяти и воспроизведение с нее доступны только для моделей VP-DX205(i)/DX2050/DX210(i).

ПОДГОТОВКА

УПРАВЛЕНИЕ КОМПОНЕНТАМИ ПЕРЕД ЗАПИСЬЮ

Использование кнопки (Дисплея/Управление ЖК-дисплеем)

Переключение режима отображения информации

Можно переключать режимы отображения информации:

Сдвиньте переключатель POWER вниз для включения питания и нажмите кнопку

 (Дисплея/Управление ЖК-дисплеем).

При каждом нажатии кнопки происходит включение и выключение отображения экранных индикаторов.

- **Режим полного отображения.** Будет отображаться вся информация.
- **Режим минимального отображения.** Будет отображаться только индикатор рабочего состояния.

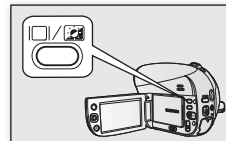

 Если в DVD-видеокамере появилась неисправность, отобразится сообщение с предупреждением.



Улучшение контрастности ЖК-экрана;

Изображение на ЖК-экране можно сделать более четким и ярким.

Этот эффект также можно использовать на улице в солнечный день.

1. Нажмите и удерживайте кнопку  (Дисплея/Управление ЖК-дисплеем).
 - Отобразится индикатор настройки ЖК-экрана () , и он станет ярче.
2. Чтобы отменить действие этой функции, снова нажмите и удерживайте кнопку LCD enhancer () .

- 
- Использование функции управления ЖК-дисплеем (LCD enhancer) не влияет на качество изображения, которое записывается.
 - В случае использования функции управления ЖК-дисплеем (LCD enhancer) при низком уровне освещения на экране могут появляться полосы. Это не является неисправностью.
 - При использовании функции управления ЖК-дисплеем (LCD enhancer) цвета на дисплее могут выглядеть иначе



Настройка ЖК-дисплея

1. Откройте ЖК-дисплей на 90 градусов.
2. Поверните его на угол, наиболее подходящий для записи или воспроизведения.



Не поднимайте DVD-видеокамеру за ЖК-дисплей.



- Чрезмерное вращение может привести к повреждению внутренней части петли, соединяющей ЖК-дисплей с DVD-видеокамерой.
- См. стр. 95 для получения информации о настройке яркости и цвета ЖК-дисплея.

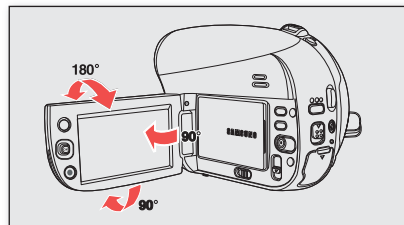

Использование джойстика

Используйте для воспроизведения, приостановки воспроизведения, перемотки записей вперед и назад. Также используйте для перемещения (▲, ▼, ◀, ▶) и выбора необходимых видеозаписей/фотографий или элементов меню.

Кнопка	Описание
	<ul style="list-style-type: none">• Перемещение влево• В режимах воспроизведения с диска, воспроизведения видео/фотографий с карты памяти: предыдущий файл
	<ul style="list-style-type: none">• Перемещение вправо• В режимах воспроизведения с диска, воспроизведения видео/фотографий с карты памяти: следующий файл
	<ul style="list-style-type: none">• Перемещение вверх• В режимах записи на диск, записи видео/фотографий на карту памяти: зум в направлении Wide
	<ul style="list-style-type: none">• Перемещение вниз• В режимах записи на диск, записи видео/фотографий на карту памяти: зум в направлении Tele• В режимах воспроизведения с диска, воспроизведения видео с карты памяти: позволяет остановить воспроизведение и вернуться к виду эскизов• В режиме воспроизведения фотографий с карты памяти: осуществляет переход к виду эскизов
	<ul style="list-style-type: none">• Выбор• Вход в контекстное меню и выход из него• В режимах воспроизведения с диска, воспроизведения видео/фотографий с карты памяти: воспроизведение/пауза

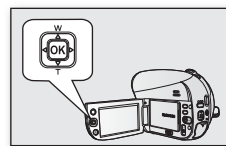

ПОДГОТОВКА

Использование кнопки вызова меню

1. Выберите необходимый режим работы, нажав кнопку **MODE**.
2. Нажмите кнопку **MENU**.
3. Переместите **джойстик** вверх/вниз/влево/вправо для выбора необходимого элемента меню, после чего нажмите **джойстик** для подтверждения.
4. Нажмите кнопку **MENU** для завершения настройки.

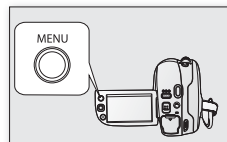

 Кнопка **MENU** или **джойстик** не работают в режиме EASY Q.





Использование контекстного меню (кнопка ОК)

В контекстном меню (кнопка ОК) представлены наиболее часто используемые функции в соответствии с выбранным режимом.

❖ **Например: настройка экспозиции в режиме записи на диск с помощью контекстного меню (кнопка ОК).**

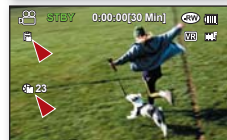
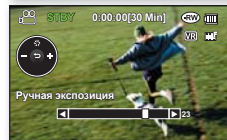
1. Нажмите **джойстик** в режиме **ожидания**.
 - Отобразится контекстное меню (кнопка ОК).
 2. Переместите **джойстик** вверх.
 - Отобразится меню **автоматической экспозиции**, в котором можно нажать **джойстик** для автоматической настройки экспозиции.
 3. Снова переместите **джойстик** вверх.
 - Отобразится меню **ручной экспозиции**, содержащее панель ручного управления, которая позволяет отрегулировать соответствующее значение, перемещая **джойстик** влево или вправо.
 4. Нажмите **джойстик** для подтверждения выбора.
 - На экране отобразится индикатор ручной экспозиции (☉).
 - Нажмите **джойстик** для выхода из контекстного меню.
 - Если устанавливается ручная экспозиция, режим iSCENE автоматически устанавливается на **"Ручной"**.
-  • Контекстное меню (кнопка ОК) невозможно использовать в режиме EASY Q.
-  • Перемещение **джойстика** вверх в каждом меню позволит осуществить переключение между параметрами **"Авто"** или **"Ручной"**.
-  • Перед выбором элемента меню сначала установите соответствующий режим.



Кнопка	Режим записи видео (📹)	Режим записи фотографий (📷) (только для VP-DX205(i)/DX2050/DX210(i))	Режим воспроизведения (▶)
	<ul style="list-style-type: none"> - Вход в контекстное меню - Подтверждение выбора - Выход из контекстного меню 		<ul style="list-style-type: none"> - Отображение контекстного меню (кнопка OK) - Воспроизведение/пауза  
	Экспозиция <ul style="list-style-type: none"> - Авто - Ручной 		
	Фокус <ul style="list-style-type: none"> - Авто - Распознавание лица - Ручной 		Возвращение к виду эскизных указателей
	Затвор <ul style="list-style-type: none"> - Авто - Ручной 		<ul style="list-style-type: none"> - Установка скорости поиска при воспроизведении RPS (поиск назад): x2→x4→x8→x16 - Переход к предыдущему видео - Покадровое воспроизведение назад (только в режиме воспроизведения с диска) - Замедленное воспроизведение назад (только в режиме воспроизведения с диска) (скорость замедленного воспроизведения: (x1/2→1))
	Фейдер <ul style="list-style-type: none"> - Выкл. - Появление - Исчезновение - Появление/исчезновение 		<ul style="list-style-type: none"> - Установка скорости поиска при воспроизведении FPS (поиск вперед): x2→x4→x8→x16 - Переход к следующему видео - Покадровое воспроизведение вперед (только в режиме воспроизведения с диска) - Замедленное воспроизведение вперед: выполняется воспроизведение видео вперед со скоростью 1/2x.

ПОДГОТОВКА

Использование видоискателя (только для VP-DX210(i))

Изображения можно просмотреть через видоискатель, если на ЖК-дисплее они отображаются некачественно.

Видоискатель работает при закрытом ЖК-дисплее.

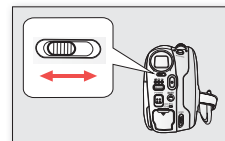

Регулирование фокуса

Регулятор диоптрийной коррекции видоискателя позволяет людям с нарушениями зрения видеть более четкое изображение.

1. Закройте ЖК-дисплей.
2. Используйте регулятор диоптрийной коррекции видоискателя для фокусировки изображения.

 Наведение видоискателя на солнце или другие мощные источники света в течение долгого времени может оказать вредное воздействие или стать причиной временного ухудшения зрения.

ИСХОДНАЯ УСТАНОВКА: ЧАСОВОЙ ПОЯС, ДАТА И ВРЕМЯ, ЯЗЫК ЭКРАННЫХ СООБЩЕНИЙ

- Исходная настройка доступна во всех режимах работы. → стр. 26
- Для чтения меню или сообщений на необходимом языке настройте язык экранного меню. Для сохранения даты и времени во время записи установите часовой пояс и дату/время.

Начальная установка часового пояса и даты/времени

При первом включении видеочамеры установите дату и время для своего региона.

1. Переместите переключатель **POWER** вниз, чтобы включить видеочамеру.
 - Отобразится экран часового пояса ("Дом") с настройкой для Лиссабона, Лондона.
 - Также можно установить текущий часовой пояс в меню "**Настройка**". → стр. 92–93
2. Выберите свой регион на карте, перемещая **джойстик** влево или вправо, после чего нажмите **джойстик**.
 - Отобразится экран настройки даты/времени.
3. Установите день, перемещая джойстик вверх или вниз, после чего переместите джойстик влево или вправо.

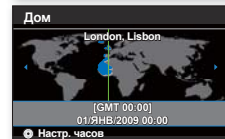
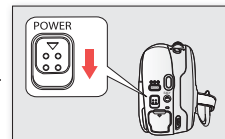

4. Таким же образом установите месяц, год, час, минуты, после чего переместите курсор влево или вправо.
 - Для года можно задать значение не больше 2037, согласно элементу “Дом”.
5. Установите летнее время (☀), переместив **джойстик** вверх или вниз.
 - В случае выбора (☀) время будет переведено на 1 час вперед.
6. Убедитесь в том, что часы настроены правильно, после чего нажмите **джойстик**.
 - Часы будут запущены.

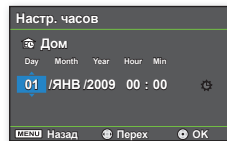

- **Зарядка встроенной аккумуляторной батареи**
Встроенная аккумуляторная батарея автоматически заряжается при включении видеокмеры. Используйте видеокмеру после зарядки встроенной аккумуляторной батареи. Если встроенная аккумуляторная батарея не заряжена, не будет выполняться резервное копирование входящих данных, а дата и время на дисплее будут отображаться следующим образом: “01/JAN/2009 00:00” (если для параметра “Показ. дату/время” установлено значение “Вкл.”).
 - После настройки дата и время автоматически записывается в специальную область данных на носителе.

Включение/выключение отображения даты и времени

Для включения и выключения отображения даты и времени войдите в соответствующее меню и измените режим даты и времени. ↗ стр. 94

Простая настройка часов на основе разницы во времени

Можно с легкостью перевести часы на местное время, установив разницу во времени при использовании видеокмеры за рубежом. В меню выберите “Часовой пояс”, после чего установите разницу во времени. ↗ стр. 92–93

Выбор языка экранного меню

Можно выбрать необходимый язык для отображения экрана меню и сообщений.

1. Нажмите кнопку **MENU**.
 - Отобразится меню.
2. Переместите **джойстик** вправо или влево, чтобы выбрать пункт “Настройка.”.
 - Отобразится экран меню настройки.
 - Инструкция по переходу в режим “Настройка” см. в разделе “Использование меню настройки”.
 ↗ стр. 71
3. Переместите **джойстик** вверх или вниз для выбора элемента “Language” затем нажмите **джойстик**.
4. Переместите **джойстик** вверх или вниз для выбора нужного языка, затем нажмите **джойстик**.
5. Для выхода нажмите кнопку **MENU**.



- Настройка языка сохраняется даже после отключения батареи или отсоединения кабеля питания.
- Параметр “Language” может быть изменен без предварительного уведомления.

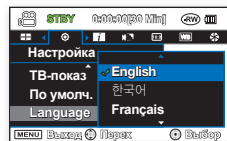
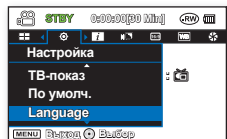

режим диска: запись/воспроизведение

ВЫБОР НОСИТЕЛЯ (только для VP-DX205(i)/DX2050/DX210(i))

Видео и фотографии можно записать на нужный носитель (DVD-диск или карту памяти), поэтому перед началом записи или воспроизведения выберите носитель. Обратите внимание, что фотографии нельзя записать на DVD-диск. На DVD-диск можно записывать только видео.

Выбор носителя

- Установите переключатель **режима сохранения** в положение **DISC** или **CARD**. (DISC ↔ CARD)
 - Режим **записи на диск**: используется для записи видео на DVD-диск. ↗ стр. 41
 - Режим **записи видео/фотографий на карту памяти**: используется для записи видео или фотографий на карту памяти. ↗ стр. 64~65

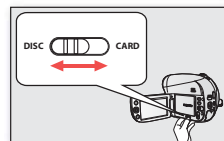

УСТАНОВКА И ИЗВЛЕЧЕНИЕ ДИСКА

- Не прилагайте излишних усилий при установке диска и при закрытии крышки диска. Это может привести к неисправности.
- Нельзя открыть крышку диска во время загрузки.
- Для записи фильмов можно использовать новые 8см диски DVD-RW, DVD-R или DVD-R DL (двухслойные).**
- На DVD-диск невозможно записывать фотографии. На DVD-диск можно записывать только видео.**

Установка диска

- Сдвиньте переключатель **OPEN** в направлении стрелки.
 - Крышка диска будет частично открыта.
- Осторожно откройте крышку до конца вручную.
- Вставьте диск в отделение для дисков до щелчка.
 - Сторона диска, предназначенная для записи, должна быть направлена внутрь DVD-видеокамеры.
 - Не следует дотрагиваться до выдвинувшейся линзы.
- Осторожно нажмите на крышку диска, чтобы ее закрыть.
 - После установки диск будет распознан и индикатор **ACCESS/CHG** начнет мигать. В течение этого времени не отключайте источник питания. Не трясите камеру и не подвергайте ее сильным ударам. Это может привести к неисправности.
 - Установите переключатель **режима сохранения** в положение **DISC**. (только для VP-DX205(i)/DX2050/DX210(i))

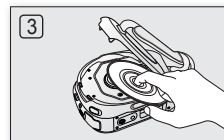
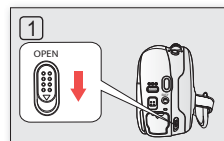



- Передвиньте ремень для захвата так, чтобы он не мешал установке или извлечению диска.
- Крышка диска может быть открыта, когда к устройству подключен адаптер сетевого питания или батарейный блок, даже при отключенном питании.



выдвинувшаяся линза

Осторожно

В данном продукте используется лазер. Использование элементов управления, настройки или выполнение процедур, не указанных в данном руководстве, может привести к возникновению опасного лазерного излучения.

Не следует открывать крышки и смотреть внутрь устройства, если внутренний механизм поврежден.

Предупреждение

Будьте осторожны, чтобы не повредить внутренний механизм.

Использование нового диска: форматирование нового диска

Если вставлен новый диск, возможно, потребуется выполнить форматирование.

Начнется распознавание диска.

Для диска DVD-R/-R DL: форматирование начнется автоматически.

Для дисков DVD-RW: отобразится меню форматирования. Выберите формат записи, видеорежим и режим VR.

Для повторного форматирования диска используйте меню **“Формат”**. ➔ стр. 58

Различия между видеорежимом и режимом VR

Видео (Видеорежим): если сессия диска закрыта, его можно воспроизвести на большинстве проигрывателей/устройств записи/дисководов DVD.

VR (Режим VR): диск можно редактировать на DVD-видеокамере, однако воспроизведение возможно только на устройстве записи DVD, поддерживающем режим VR.

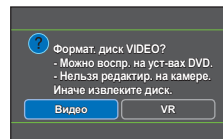

<Когда диск DVD-RW отформатирован.>

См. стр. 8 для получения информации о совместимости диска с закрытой сессией.

режим диска: запись/воспроизведение

Извлечение диска

1. Сдвиньте переключатель **OPEN** в направлении стрелки.
 - Крышка диска будет частично открыта.
2. Осторожно откройте крышку до конца вручную.
3. Извлеките диск.
 - Нажав на центральную часть диска, зафиксированного на шпинделе, возьмите диск за края и извлеките его.
4. Осторожно нажмите на крышку диска, чтобы закрыть ее.

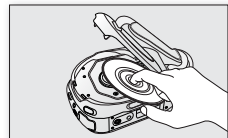

- Функции закрытия сессии/форматирования диска недоступны при низком уровне заряда батареи (). ↗ стр. 23
- При закрытии сессии/форматировании DVD-диска используйте адаптер переменного тока.
- Нельзя открывать крышку диска во время загрузки. Подождите, пока не будет закончена загрузка диска.
- Не выполняйте никаких действий с переключателем **POWER** и не извлекайте карту памяти или диск во время обращения к носителю.
Это может привести к повреждению диска или данных на нем.
- Когда крышка диска открыта, запись выполнять нельзя. Отображается значок и сообщение о том, что при открытой крышке диска запись невозможна.

ВРЕМЯ ЗАПИСИ

Время съемки видеоизображений

Хранен.		DVD-RW-R	DVD-R DL
	Емкость	1,4 ГБ	2,6 ГБ
Качес. фильма			
	Супер	Прибл. 20 мин.	Прибл. 37 мин.
	Высокое	Прибл. 30 мин.	Прибл. 56 мин.
	Нормальное	Прибл. 60 мин.	Прибл. 112 мин.



- ППриведенные выше значения определены компанией Samsung при стандартных условиях тестирования записи. Они могут отличаться в зависимости от конкретных условий использования.
- DVD-видеокамера имеет три параметра качества для видеозаписи: **“Супер”**, **“Высокое”** и **“Нормальное”**. Чем выше качество записи, тем больше требуется памяти.
- Коэффициент сжатия увеличивается при снижении качества. Чем больше коэффициент сжатия, тем больше времени потребуется для записи. Однако качество изображения будет ниже.
- Файлы видеоизображений, записанных на другом оборудовании, не воспроизводятся на данной DVD-видеокамере.

ЗАПИСЬ ВИДЕО НА ДИСК

- Эта функция доступна в режиме **записи на диск**. ↗ стр. 26
 - Видеоизображения можно записывать, используя пульт дистанционного управления. (только для VP-DX205(i)/DX2050/DX210(i)) ↗ стр. 18
 - Данная DVD-видеокамера оснащена двумя **кнопками начала/остановки** записи. Одна из них находится на задней панели видеокамеры, другая - на ЖК-дисплее. Выберите нужную **кнопку начала/остановки** записи.
1. Включите DVD-видеокамеру.
 - Подключите источник питания к DVD-видеокамере. (батарейный блок или адаптер сетевого питания)
 - Сдвиньте переключатель **POWER** вниз, чтобы включить DVD-видеокамеру.
 - Установите переключатель режима сохранения в положение **DISC**. (только для VP-DX205(i)/DX2050/DX210(i)) ↗ стр. 38
 2. Проверьте изображение объекта на ЖК-дисплее. (Объектив и ЖК-дисплей)
 - Установите переключатель открытия/закрытия объектива в положение открытия объектива (☺). ↗ стр. 15
 3. Нажмите **кнопку начала/остановки** записи.
 - Отобразится индикатор записи (●) и запись начнется.
 - Чтобы остановить запись, нажмите **кнопку начала/остановки** записи еще раз.
 4. По завершении записи выключите DVD-видеокамеру.

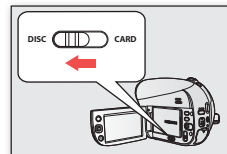

(только для VP-DX205(i)/DX2050/DX210(i))

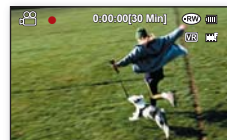
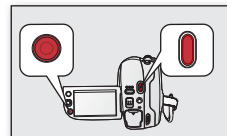

режим диска: запись/воспроизведение



- Размер записанного изображения - 720X576.
- Закончив запись, извлеките батарейный модуль для предотвращения его разряда.
- Сведения об отображении информации на дисплее см. на стр. 27~28.
- Информацию о приблизительном времени записи см. на стр. 40.
- Звук записывается с помощью внутреннего стереомикрофона, расположенного на передней панели DVD-видеокамеры. Следует соблюдать осторожность, чтобы не заблокировать этот микрофон.
- Перед записью важного видео проверьте функцию записи, чтобы убедиться, что нет проблем с записью звука и изображения.
- Различные функции, доступные при записи видеоизображений. ➔ стр. 74~89
- Не выполняйте никаких действий с переключателем POWER и не извлекайте карту памяти или диск во время обращения к носителю. Это может привести к повреждению диска или данных на нем.
- Если в качестве носителя использовать DVD-диск, на DVD-R/R DL-RW можно создать до 250 видеозаписей (разделов).
- Когда крышка диска открыта, нельзя выполнить запись. Отображается значок и сообщение о том, что запись невозможна из-за открытой крышки диска.
- Если нажать кнопку **начала/остановки записи** во время работы с меню, DVD-видеокамера начнет запись.
- **Если DVD-видеокамера выключена во время записи, снова включите ее со вставленным носителем. Восстановление носителя будет выполнено автоматически, при этом отобразится сообщение.** При восстановлении данных не выключайте питание DVD-видеокамеры и не извлекайте носитель. Это может привести к повреждению данных или самого носителя. Восстановление данных выполняется в течение нескольких минут, однако иногда оно занимает больше времени. Во время восстановления данных используйте адаптер сетевого питания.
- При нажатии кнопки **начала/остановки записи** во время отображения эскизов происходит переключение режима работы на STBY (ОЖИД.).

ПРОСТАЯ ЗАПИСЬ ДЛЯ НАЧИНАЮЩИХ ПОЛЬЗОВАТЕЛЕЙ (РЕЖИМ EASY Q)

- Эта функция доступна в режиме записи на диск/записи видео на карту памяти.
↳ стр. 26
 - С помощью функции EASY Q большинство параметров DVD-видеокамеры настраиваются автоматически, что избавляет от необходимости выполнять детальные настройки.
1. Для включения питания сдвиньте переключатель **POWER** вниз.
 2. Нажмите кнопку **EASY Q**.
 - В случае нажатия кнопки EASY Q большинство функций выключается, а такие функции переходят в режим "Авто": "Экспозиция", "Фокус", "Затвор" и т.д.
 - Индикатор **EASY Q** и индикатор стабилизатора изображения (HDIS) (📷) появятся на экране одновременно.
 3. Для записи видеоизображений нажмите кнопку **начала/остановки записи**.



Отмена режима EASY Q

Нажмите кнопку **EASY Q** еще раз.

- Индикатор (**EASY Q**) и индикатор стабилизатора изображения (HDIS) (📷) исчезнут с экрана.
- Будут установлены практически все настройки, которые были установлены до включения режима EASY Q.
- Режим EASY Q нельзя установить во время записи.



- **Кнопки, недоступные во время работы в режиме EASY Q.**
Следующие элементы управления недоступны, так как эти элементы устанавливаются автоматически. При попытке выполнить недоступные операции на экране может появиться соответствующее сообщение ("**Отмените EASY Q**").
 - Кнопка **MENU**, джойстик.
- Отключите функцию EASY Q, если требуется добавить какой-либо эффект или выполнить настройку изображений.
- Настройки режима EASY Q сбрасываются при выключении DVD-видеокамеры.
- Нажав и удерживая кнопку **EASY Q** на протяжении 3 секунд, можно непосредственно выбрать режим iSCENE. ↳ стр. 74

режим диска: запись/воспроизведение

ЗУММИРОВАНИЕ

Используйте функцию зума для съемки крупным планом или широкоугольной записи. Видеокамера позволяет выполнять запись с использованием оптического зума 34x (только для VP-DX200(i)/DX205(i)/DX2050)/26x (только для VP-DX210(i)), интеллектуального зума 42x (только для VP-DX200(i)/DX205(i)/DX2050)/30x (только для VP-DX210(i)) и цифрового зума 2200x.

- Регулятор зума расположен на верхней панели видеокамеры.
- Для зуммирования можно также перемещать **джойстик (W/T)** вверх или вниз.

Увеличение

Передвиньте регулятор зума в направлении символа **T** (телеобъектив).

Уменьшение

Передвиньте регулятор зума в направлении символа **W** (широкоугольный).



- Увеличение со степенью более 34x(только для VP-DX200(i)/DX205(i)/DX2050)/26x(только для VP-DX210(i)) выполняется путем цифровой обработки изображения, и поэтому называется цифровым зумом. Цифровой зум доступен до значения 2200x. Установите для параметра **"Тип зума"** нужное значение. ➔ стр. 86
- В режиме записи видео можно задать для цифрового зума значение до 2200x.

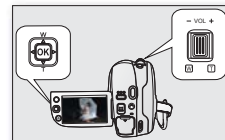

- Если регулятор зума (**W/T**) перемещается во время записи, звук его перемещения также может записываться.
- Минимально возможное расстояние между видеокамерой и объектом, когда поддерживается четкая фокусировка, составляет приблизительно 1 см (прибл. 0,39 дюйма) для широкоугольной записи и 90 см (прибл. 35.43 дюйма) для режима телефото.
- Во время увеличения фокус изменится после выполнения ручной фокусировки. Перед ручной фокусировкой выполните автоматическую фокусировку или выберите нужную сцену, увеличив ее. ➔ стр. 79
- Оптический и интеллектуальный зум сохраняют качество видео, но при использовании цифрового зума качество изображения может ухудшиться.



ВОСПРОИЗВЕДЕНИЕ ВИДЕО С ДИСКА

- Эта функция доступна в режиме **воспроизведения с диска**. ↗ стр. 26
 - Можно переключиться в режим **воспроизведения** (▶) при помощи кнопки **MODE**.
 - Можно быстро найти необходимое видео с помощью эскизных указателей.
 - Используйте кнопки пульта дистанционного управления, отвечающие за воспроизведение. (только для VP-DX205(i)/DX2050/DX210(i)) ↗ стр. 18
1. Переместите переключатель **POWER** вниз для включения питания и откройте ЖК-дисплей.
 - Установите переключатель **режима сохранения** в положение **DISC**. (только VP-DX205(i)/DX2050/DX210(i)) ↗ стр. 38
 - Настройте яркость и цвет ЖК-дисплея. ↗ стр. 95
 2. Нажмите кнопку **MODE**, чтобы установить режим **воспроизведения** (▶).
 - При использовании DVD-RW-диска (режим VR) можно изменить текущий режим воспроизведения на видео. Нажмите кнопку **MENU** и с помощью **джойстика** выберите **“Режим воспроизв.”** → **“Видео”**. ↗ стр. 52
 - Появится эскизный указатель. Выделенный эскиз относится к последнему созданному или воспроизведенному файлу.
 3. Переместите **джойстик** для выбора необходимого видеоизображения, затем нажмите **джойстик**.
 - Выбранный файл отобразится во весь экран, и его воспроизведение начнется автоматически.
 - Чтобы остановить воспроизведение, переместите **джойстик** вниз.
-  • Нажмите кнопку  (Дисплея/Управление жк-дисплеем) для включения и выключения отображения экранных индикаторов.
- В зависимости от объема воспроизводимых данных может потребоваться некоторое время для отображения воспроизводимого видео.
 - Видеозаписи, отредактированные с помощью компьютера, могут не отображаться на DVD-видеокамере.
 - Видео, записанное на другой видеокамере, может не воспроизводиться на этой DVD-видеокамере.

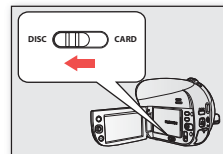

(только для VP-DX205(i)/DX2050/DX210(i))

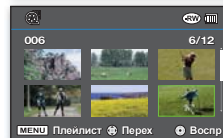
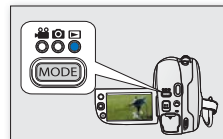

режим диска: запись/воспроизведение

Регулировка громкости

- Во время воспроизведения можно регулировать громкость с помощью регулятора зума.
- Записываемый звук можно слышать из встроенного громкоговорителя.
- Можно настроить уровень громкости от 0 до 10.

 Если закрыть ЖК-дисплей во время воспроизведения, звук из громкоговорителя слышен не будет.



Различные операции воспроизведения

Воспроизведение/пауза/остановка (▶/⏸)

- При нажатии **джойстика** функции воспроизведения и паузы переключаются.
- Переместите **джойстик** вниз, чтобы остановить воспроизведение.
- Эту операцию можно выполнить с помощью пульта дистанционного управления (⏸/⏸).



Поиск при воспроизведении (◀◀/▶▶)

- Переместите **джойстик** влево или вправо и удерживайте во время воспроизведения.
 - RPS (Поиск назад) со скоростью: x2 → x4 → x8 → x16 → x2
 - FPS (Поиск вперед) со скоростью: x2 → x4 → x8 → x16 → x2
- Чтобы возобновить обычное воспроизведение, нажмите **джойстик**.
- Эту операцию можно выполнить с помощью пульта дистанционного управления (◀◀/▶▶).

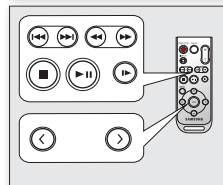
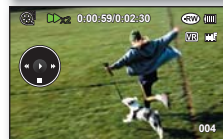

(только для VP-DX205(i)/DX2050/DX210(i))

Воспроизведение с пропуском (⏮/⏭)

- Переместите **джойстик** вправо или влево во время воспроизведения.
 - Если переместить **джойстик** влево в течение 3 секунд после начала воспроизведения видеоизображения, будет воспроизводиться предыдущее изображение.
 - Если переместить **джойстик** влево спустя 3 секунды после начала воспроизведения видеоизображения, текущее изображение будет воспроизводиться с начала.
 - Если переместить **джойстик** вправо, будет воспроизводиться следующее изображение.
- Эту операцию можно выполнить с помощью пульта дистанционного управления (⏮/⏭). (только для VP-DX205(i)/DX2050/DX210(i))

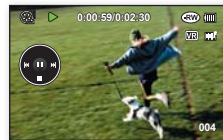

Покадровое воспроизведение (⏮)

- Приостановив воспроизведение, переместите **джойстик** вправо.
 - При повторном перемещении **джойстика** вправо или влево будет выполнено покадровое воспроизведение вперед или назад.
 - Чтобы возобновить обычное воспроизведение, нажмите **джойстик**.

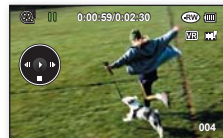

Замедленное воспроизведение (⏪)

- Приостановите воспроизведение, нажав **джойстик**, после чего переместите **джойстик** вправо или влево и удержите. Будет выполнено воспроизведение видео вперед или назад со скоростью 1/2x.
- Чтобы возобновить обычное воспроизведение, нажмите **джойстик**.
- Эту операцию можно выполнить с помощью пульта дистанционного управления (⏪). (только для VP-DX205(i)/DX2050/DX210(i))
- При нажатии кнопки (⏪) или (⏩) на пульте дистанционного управления во время замедленного воспроизведения начнется замедленное воспроизведение в обратном или прямом направлении. (только для VP-DX205(i)/DX2050/DX210(i))

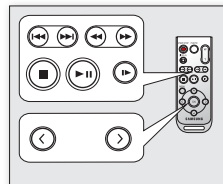
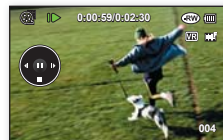

(только для VP-DX205(i)/DX2050/DX210(i))

режим диска: редактирование видео

УДАЛЕНИЕ ИЗОБРАЖЕНИЙ



- Эта функция доступна в режиме **воспроизведения с диска**. ↗ стр. 26
 - Можно удалить ненужные видеоизображения, записанные на диск.
 - Эту функцию можно использовать только для диска DVD-RW (режим VR).
 - Удаленное изображение восстановить невозможно.
- Для включения питания передвиньте переключатель **POWER** вниз.
 - Установите переключатель **режима сохранения** в положение **DISC**. (только для VP-DX205(i)/DX2050/DX210(i)) ↗ стр. 38
 - Нажмите кнопку **MODE**, чтобы установить режим **воспроизведения** (▶).
 - При использовании DVD-RW-диска можно изменить текущий режим воспроизведения, нажав кнопку **MENU**. Переместите **джойстик** вверх или вниз, чтобы выбрать **"Видео"** или **"Плейлист"**, после чего нажмите **джойстик**.
 - Появится эскизный указатель.
 - Нажмите кнопку **MENU**.
 - Переместите **джойстик** вправо или влево, чтобы выбрать параметр **"Удалить"**.
 - Переместите **джойстик** вверх или вниз, чтобы выбрать необходимый параметр (**"Выбрать файлы"** или **"Все файлы"**), затем нажмите **джойстик**.
 - "Выбрать файлы"**: удаление отдельного изображения.
 - Чтобы удалить отдельное изображение, используйте **джойстик** для выбора изображения, которое необходимо удалить. На выбранных изображениях отобразится индикатор (☞).
 - При нажатии **джойстика** будут переключаться эскизы, выбираемые для удаления (на изображении появится индикатор (☞) или нет (индикатор (☞) удаляется с изображения).
 - Нажмите кнопку **MENU**, после чего перейдите к шагу 6.
 - "Все файлы"**: удаление всех изображений.
 - Появится сообщение, соответствующее выбранному параметру. Переместите **джойстик** вправо или влево, чтобы выбрать параметр **"Да"**, затем нажмите **джойстик**.
 - После выполнения всех процедур выбранные изображения будут удалены. (Соответственно, удаленные файлы исчезнут из списка воспроизведения. ↗ стр. 54)

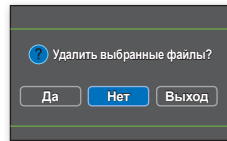
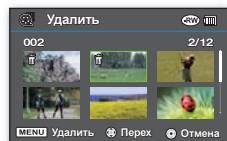
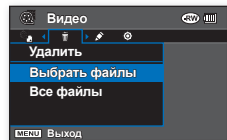
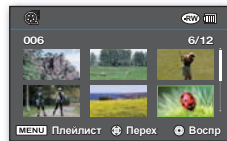

РАЗДЕЛЕНИЕ ФАЙЛА



- Эта функция доступна в режиме **воспроизведения с диска**. ↪ стр. 26
 - Можно разделить видео на столько частей, на сколько необходимо, а также удалить раздел, который больше не нужен.
1. Нажмите кнопку **MODE**, чтобы установить режим **воспроизведения** ().
 - Переключите **режим носителя** на **DISC**. (только для VP-DX205(i)/DX2050/DX210(i))
↪ стр. 38
 - Появится эскизный указатель.
 2. Нажмите кнопку **MENU**.
 3. Переместите **джойстик** влево или вправо, чтобы выбрать пункт **“Ред.”**.
 4. Нажмите **джойстик**, чтобы выбрать **“Раздел.”**.
 5. Переместите **джойстик** влево, вправо, вверх или вниз, чтобы выбрать необходимый видеоклип, после чего нажмите **джойстик**.
 - На экране отобразится выбранное видео в режиме приостановленного воспроизведения.
 6. Нажмите **джойстик** для воспроизведения видео.
 - Точку деления можно установить, перемещая **джойстик** (/ /).
 - Функции поиска и замедленного воспроизведения используются при назначении точек деления.
 7. Нажмите **джойстик**, чтобы остановиться в точке деления, после чего нажмите кнопку **MENU**.
 - Отобразится сообщение **“Разделить файл в этом месте?”**.
 8. Переместите **джойстик** влево или вправо для выбора элемента **“Да”**, затем нажмите **джойстик**.
 - Выбранное видео будет разделено на два видеофайла.
 - Можно продолжить разделение сцены после первых 3 секунд с начала воспроизведения или за 3 секунды до его окончания.

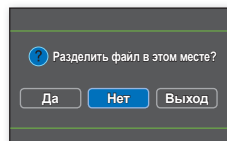
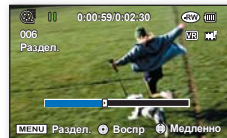
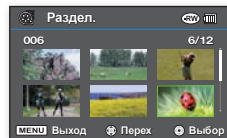
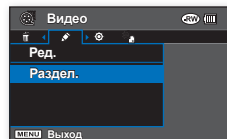

режим диска: редактирование видео

-  Если необходимо удалить ненужный раздел видео, сначала разделите файл, после чего удалите ненужный раздел.
- Первая и вторая сцены разделенного видео будут отображаться рядом вместо оригинального видеоклипа.
- Видео, длина которого не превышает 3 секунды, разделить невозможно.
- Исходные видеозаписи сохранены не будут.
- **Невозможно разделить видео;**
 - Невозможно редактировать или удалять видео на диске, который был записан на другом цифровом устройстве.
 - Невозможно разделить видео, если на диске уже имеется 250 видеоизображений.
 - Одно видео (глава) может быть разделено(-а) максимум на 99 видеозаписей (глав).

ПЛЕЙЛИСТ



Что такое список воспроизведения?

- Можно создать список воспроизведения на том же диске, собрав любимые сцены из записанных видеоизображений. При создании или удалении списка воспроизведения исходное видеоизображение удалено не будет. Добавление или удаление видеоизображений из списка воспроизведения никак не отображается на исходных видеоизображениях.
- Эту функцию можно использовать только для диска DVD-RW (режим VR).
Прежде чем выполнять запись, требуется установить для диска DVD-RW режим VR. ↗ стр. 58

Пример. На диск DVD записано несколько сцен. Требуется сохранить исходную запись, однако, кроме этого, требуется создать список любимых сцен.

В этом случае можно создать список воспроизведения, выбрав для него любимые сцены, не изменяя исходную запись.

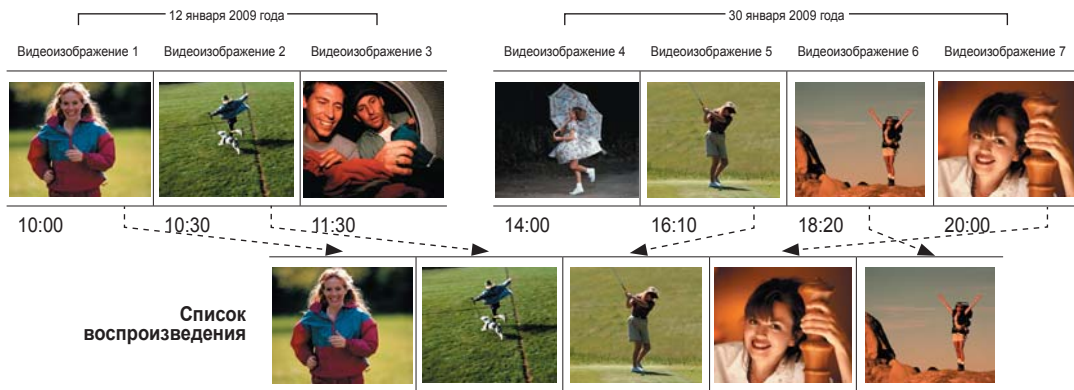

режим диска: редактирование видео

Создание списка воспроизведения

- Эта функция доступна в режиме **воспроизведения с диска**. ↗ стр. 26
- Установите переключатель **режима сохранения** в положение **DISC**. (только для VP-DX205(i)/DX2050/DX210(i)) ↗ стр. 38
- Можно создать список воспроизведения, собрав любимые записанные видеоизображения.
- Можно создать только один список воспроизведения.

1. Установите текущий режим воспроизведения для списка воспроизведения.
 - Нажмите кнопку **MENU**. Переместите **джойстик** для выбора "**Режим воспроизв.**" → "**Плейлист**", после чего нажмите **джойстик**.
 - Появится эскизный указатель списка воспроизведения.
2. Нажмите кнопку **MENU**, затем переместите **джойстик** вправо или влево, чтобы выбрать "**Редактирование**".
3. Переместите **джойстик** вверх или вниз, чтобы выбрать параметр "**Добавить**", затем нажмите **джойстик**.
4. Используйте **джойстик**, чтобы выбрать видеоизображения, которые требуется добавить в список воспроизведения.
 - На выбранных видеоизображениях отобразится индикатор (✓).
 - При нажатии **джойстика** будут переключаться эскизы видеоизображений, выбираемые для создания списка воспроизведения (на изображении появится индикатор (✓)) или нет (индикатор (✓) удаляется с изображения).
5. Нажмите кнопку **MENU**, чтобы добавить выделенные файлы.
 - Появится сообщение "**Добавить выбранные файлы к списку воспроизведения?**".
6. Переместите **джойстик** вправо или влево, чтобы выбрать "**Да**", затем нажмите **джойстик**.
 - Выбранные файлы добавляются в список воспроизведения.
 - Воспроизведение списка можно выполнить аналогично воспроизведению видеоизображения. ↗ стр. 46-47



- Если на диске недостаточно свободного места, удалите ненужные видеоизображения.
- Список воспроизведения может включать до 250 видеоизображений.
- При воспроизведении списка воспроизведения счетчик представляет собой общий счетчик списка воспроизведения.
- Чтобы вернуться к виду эскизов, нажмите кнопку **MENU**, после чего с помощью **джойстика** выберите "**Режим воспроизв.**" → "**Видео**".

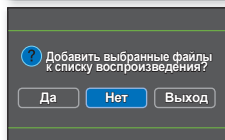
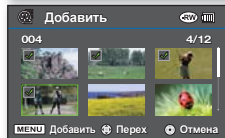
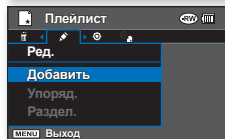
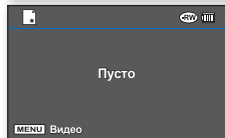
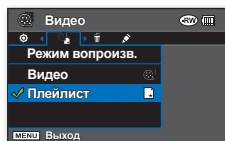

Установка порядка видеоизображений в списке воспроизведения

- Эта функция доступна в режиме **воспроизведения с диска**. ↪ стр. 26
 - Установите переключатель **режима сохранения** в положение **DISC**. (только для VP-DX205(i)/DX2050/DX210(i))
↪ стр. 38
 - Можно упорядочить видеоизображения в списке воспроизведения, переместив их в нужное положение.
1. Установите текущий режим воспроизведения для списка воспроизведения.
 - Нажмите кнопку **MENU**. Переместите **джойстик** для выбора "**Режим воспроизв.**" → "**Плейлист**", после чего нажмите **джойстик**.
 - Появится эскизный указатель списка воспроизведения.
 2. Нажмите кнопку **MENU**, затем переместите **джойстик** вправо или влево, чтобы выбрать "**Редактирование**".
 3. Переместите **джойстик** вверх или вниз для выбора параметра "**Упорядочить**", затем нажмите **джойстик**.
 4. Используйте **джойстик**, чтобы выбрать видеоизображения, которые требуется упорядочить.
 - На выбранном видеоизображении отобразится индикатор (✓).
 - При нажатии **джойстика** будет выполняться переключение между режимом выбора эскиза видеоизображений, для упорядочения списка воспроизведения (на изображении появится индикатор (✓)) и отменой этого режима (индикатор (✓) удаляется с изображения).
 - Рядом с выбранным видеоизображением также появится полоса.
 5. Переместите **джойстик**, чтобы выбрать необходимое положение, затем нажмите **джойстик**.
 - Выбранный файл будет перемещен в требуемое положение.
 6. Для выхода нажмите кнопку **MENU**.
 - Появится сообщение **Монтировать выбранные файлы в этом порядке?**
 7. Переместите **джойстик** вправо или влево, чтобы выбрать "**Да**", затем нажмите **джойстик**.
 - Выделенный файл размещается на выбранной позиции.
 - Выбрав "**Нет**", можно вернуться к виду эскизов.

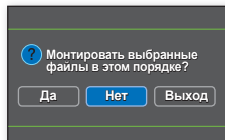
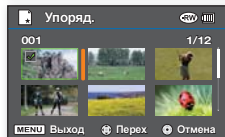
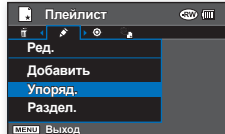
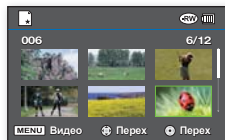

режим диска: редактирование видео

Удаление видеоизображений из списка воспроизведения

- Эта функция доступна в режиме **воспроизведения с диска**. ↗ стр. 26
 - Установите переключатель **режима сохранения** в положение **DISC**. (только для VP-DX205(i)/DX2050/DX210(i)) ↗ стр. 38
 - Ненужные видеоизображения можно удалять из списка воспроизведения.
1. Установите текущий режим воспроизведения для списка воспроизведения.
 - Нажмите кнопку **MENU**. Переместите **джойстик** для выбора **“Режим воспроизв.”** → **“Плейлист”**, после чего нажмите **джойстик**.
 - Появится эскизный указатель списка воспроизведения.
 2. Нажмите кнопку **MENU**, затем переместите **джойстик** вправо или влево, чтобы выбрать **“Удалить.”**.
 3. Переместите **джойстик** вверх или вниз, чтобы выбрать необходимый параметр (**“Выбрать файлы”** или **“Все файлы”**), и нажмите **джойстик**.
 - **“Выбрать файлы”**: удаление отдельного изображения.
 - С помощью **джойстика** выберите отдельное изображение, которое нужно удалить.
 - На выбранном видеоизображении отобразится индикатор (☒).
 - При нажатии **джойстика** будет выполняться переключение между режимом выбора эскиза видеоизображений, для удаления из списка воспроизведения (на изображении появится индикатор (☒)) и отменой этого режима (индикатор (☒) удаляется с изображения).
 - Нажмите кнопку **MENU**, после чего перейдите к шагу 4.
 - **“Все файлы”**: удаление всех изображений.
 4. Появится сообщение, соответствующее выбранному параметру. Переместите **джойстик** вправо или влево, чтобы выбрать **“Да”**, затем нажмите **джойстик**.
 - Выбранные файлы будут удалены.
 - Выбрав **“Нет”**, можно вернуться к виду эскизов.



Чтобы вернуться к виду эскизов видео, нажмите кнопку **MENU**, после чего с помощью **джойстика** выберите **“Режим воспроизв.”** → **“Видео”**.

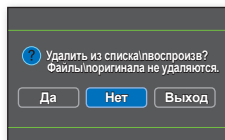
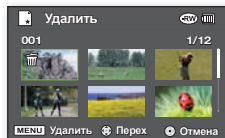
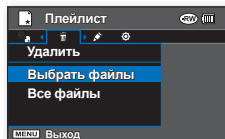
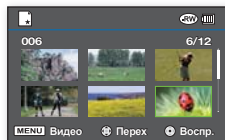

режим диска: Диск-менеджер

ЗАКРЫТИЕ СЕССИЙ ДИСКА



- Эта функция доступна в режиме **записи на диск/воспроизведения с диска**.
 - Для воспроизведения содержимого диска DVD-RW/-R/-R DL на других проигрывателях/устройствах записи/дисководах DVD требуется закрыть сессии диска. Во время закрытия сессий на диске должен быть достаточный заряд аккумулятора. Если требуется использовать адаптер переменного тока, убедитесь в том, что вилка подсоединена правильно. Отключение питания во время закрытия сессий может привести к тому, что диск будет недоступен для повторного воспроизведения.
1. Передвиньте переключатель **POWER** вниз, чтобы включить питание. ➔ стр. 26
 2. Установите переключатель **режима сохранения** в положение **DISC**. (только для VP-DX205(i)/DX2050/DX210(i)) ➔ стр. 38
 3. Нажмите кнопку **MENU**, затем переместите **джойстик** вправо или влево, чтобы выбрать **"Настройка"**.
 4. Переместите **джойстик** вверх или вниз, чтобы выбрать параметр **"Закрыть диск"**, затем нажмите **джойстик**.
 - Можно легко выполнить закрытие сессий диска с помощью кнопки **FINALIZE** на DVD-видеокамере.
 5. Появится сообщение **"Закрытие сессии DVD нужно для воспроизведения на других DVD-проигрывателях. После закрытия \n сессии запись невозможна."**. Переместите **джойстик** вправо или влево, чтобы выбрать **"Далее"**, затем нажмите **джойстик**.
 - Появится информация о диске.
 6. Переместите **джойстик** влево или вправо для выбора элемента **"Выполн."**, затем нажмите **джойстик**.
 - Появится сообщение **"Закрыть диск?"**.
 7. Переместите **джойстик** вправо или влево, чтобы выбрать **"Да"**, затем нажмите **джойстик**.
 - Появится сообщение о том, что закрытие сессий диска выполнено.



Во время закрытия сессий диска не подвергайте DVD-видеокамеру каким-либо воздействиям или вибрации. Это может привести к возникновению неисправностей.



- Функция закрытия сессий диска недоступна, если отображается уровень заряда батареи (■).
- Меню **"Закрыть диск"** отображается серым цветом, если на диске нет записанных данных.
- После закрытия сессий диска видеоизображения или списки воспроизведения на нем невозможно удалить или изменить.
- Время, которое требуется для закрытия сессий диска, зависит от его типа.
- См. стр. 8 для получения информации о совместимости диска с закрытой сессией.
- Воспроизведение не гарантируется на всех проигрывателях/устройствах записи/дисководах DVD. Подробную информацию о совместимости см. в руководстве пользователя проигрывателей/устройств записи/дисковода DVD.
- После закрытия сессий диска DVD-R/-R DL его невозможно повторно записать на DVD-видеокамере.
- Невозможно выполнить дополнительную запись на диске DVD-RW, не отменив закрытие сессий, если оно выполнено.

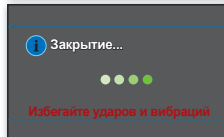
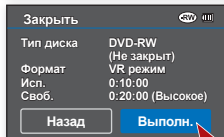
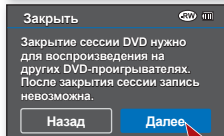
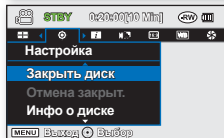
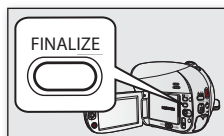

режим диска: Диск-менеджер

НЕПОСРЕДСТВЕННОЕ ВОСПРОИЗВЕДЕНИЕ ЗАКРЫТОГО ДИСКА

После завершения записи нужно закрыть все сессии диска для непосредственного воспроизведения на ПК или с помощью DVD-проигрывателя/устройства записи DVD. ↗ стр. 55

Воспроизведение закрытого диска на компьютере с DVD-дисководом.

DVD-диск можно воспроизводить на компьютере, в котором имеется носитель DVD-дисков (дисковод DVD-дисков).

1. Включите компьютер.
2. Вставьте диск с закрытыми сессиями в дисковод DVD-дисков компьютера.
 - Запустится программное приложение для воспроизведения дисков DVD, и начнется воспроизведение диска.
 - Если программное приложение для воспроизведения дисков DVD не запускается автоматически, запустите его с помощью меню "Пуск".



- Используйте дисковод DVD, совместимый с дисками 8см.
- Файлы, записанные на диск DVD, могут не воспроизводиться в программе Windows Media Player.
- Во время воспроизведения DVD-диска на компьютере видео- или аудиозапись может приостанавливаться или пропускаться. В этом случае скопируйте данные на жесткий диск.
- Невозможно воспроизводить или редактировать видео на DVD-диске при использовании поставляемого программного обеспечения 'CyberLink MediaShow4.' Это поставляемое программное обеспечение поддерживает запись только на карту памяти. (только для VP-DX205(i)/DX2050/DX210(i))
- Для воспроизведения DVD-диска на компьютере необходимо установить программное обеспечение. Также для воспроизведения дисков DVD-R DL необходимо иметь дисковод DVD, который поддерживает двухслойные DVD-диски.

Воспроизведение диска с закрытыми сессиями на проигрывателе/устройстве записи DVD

Воспроизведение диска

Можно выполнить воспроизведение дисков DVD-R/-RW (Видеорежим)/-R DL с закрытыми сессиями на проигрывателях/устройствах записи DVD.

Воспроизведение не гарантируется на всех проигрывателях/устройствах записи DVD. Подробную информацию о совместимости см. в руководстве пользователя проигрывателей/устройств записи DVD.

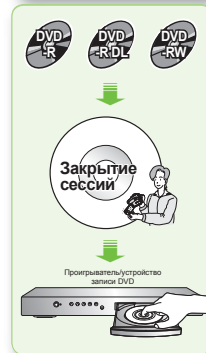
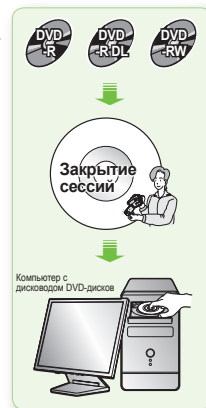

- См. стр. 8 для получения информации о совместимости диска, сессии которого закрыты.
1. Включите проигрыватель/устройство записи дисков DVD.
 2. Вставьте диск DVD с закрытыми сессиями в лоток для дисков проигрывателя/устройства записи DVD. Воспроизведение может начаться автоматически или потребуются нажать кнопку PLAY. Подробнее о воспроизведении дисков DVD см. в руководстве пользователя проигрывателя/устройства записи DVD.

Воспроизведение дисков DVD-RW, записанных в режиме VR:

Диск DVD-RW с закрытыми сессиями можно воспроизводить в режиме VR с помощью устройства записи DVD, которое поддерживает эту функцию.

ОТМЕНА ЗАКРЫТИЯ СЕССИЙ



- Эта функция доступна в режиме записи на диск/воспроизведения с диска. ↪ стр. 26
- Если сессии на диске DVD-RW были закрыты в режиме VR или в режиме видео, можно отменить закрытие сессий на диске, чтобы продолжить запись. Во время отмены закрытия сессий на диске должен быть достаточный заряд аккумулятора. Если требуется использовать адаптер переменного тока, убедитесь в том, что вилка подсоединена правильно.

1. Передвиньте переключатель **POWER** вниз, чтобы включить питание. ↪ стр. 26
2. Установите переключатель **режима сохранения** в положение **DISC**. (только для VP-DX205(i)/DX2050/DX210(i)) ↪ стр. 38
3. Нажмите кнопку **MENU**, затем переместите **джойстик** вправо или влево, чтобы выбрать **"Настройка"**.
4. Переместите **джойстик** вверх или вниз, чтобы выбрать параметр **"Отмена закрытия"**, затем нажмите **джойстик**.
 - Можно легко отменить закрытие сессий диска с помощью кнопки **FINALIZE** на DVD-видеокамере.
 - Появится информация о диске.
5. Переместите **джойстик** для выбора элемента **"Выполн."**, затем нажмите **джойстик**.
 - Чтобы выйти, с помощью **джойстика** выберите **"Назад"**, после чего нажмите **джойстик**.
6. Отобразится сообщение **"Подготовить диск для записи?"**. Переместите **джойстик** влево или вправо для выбора элемента **"Да"**, затем нажмите **джойстик**.
 - Появится сообщение об отмене закрытия сессии диска, и он не будет закрыт.



ОПАСНО

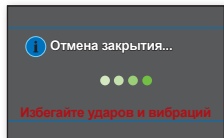
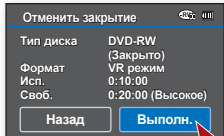
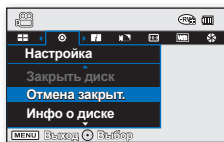

- Функция отмены закрытия сессий недоступна, если отображается уровень заряда батареи (🔋).
- Во время отмены закрытия сессий диска не подвергайте DVD-видеокамеру каким-либо воздействиям или вибрации. Это может привести к возникновению неисправностей.



режим диска: Диск-менеджер

ФОРМАТ ДИСКА



- Эта функция доступна в режиме **записи на диск/воспроизведения с диска**. ↗ стр. 26
 - Можно отформатировать записанный диск, чтобы использовать его повторно. При форматировании все существующие данные будут удалены.
1. Передвиньте переключатель **POWER** вниз, чтобы включить питание. ↗ стр. 26
 2. Установите переключатель **режима сохранения** в положение **DISC**. (только для VP-DX205(i)/DX2050/DX210(i)) ↗ стр. 38
 3. Нажмите кнопку **MENU**, затем переместите **джойстик** вправо или влево, чтобы выбрать **"Настройка"**.
 4. Переместите **джойстик** вверх или вниз, чтобы выбрать параметр **"Формат"**, затем нажмите **джойстик**.
 - Когда будет вставлен диск DVD-RW, переместите **джойстик** вправо или влево, чтобы выбрать **"Video"** или **"VR"** в соответствии с требуемым способом использования диска, затем нажмите **джойстик**.
-  • Функция форматирования недоступна, если отображается уровень заряда батареи ().
- При форматировании с диска удаляется все записанное содержимое. Будьте осторожны, чтобы по ошибке не удалить данные.
 - Не отключайте питание во время форматирования. Записанные на диск данные могут быть повреждены.
 - При форматировании диска следует использовать адаптер переменного тока, чтобы питание DVD-видеокамеры не отключилось во время выполнения этой операции.
 - Для получения дополнительной информации о типе формата дисков см. стр. 120~121

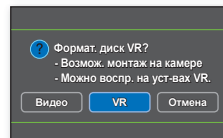
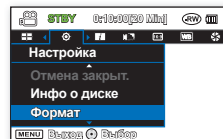

<Диск DVD-RW>

ИНФОРМАЦИЯ О ДИСКЕ



- Эта функция доступна в режиме **записи на диск/воспроизведения с диска**. ↗ стр. 26
- Отображается такая информация о диске, как тип, формат, свободное место и т.д.

ПРИМЕЧАНИЕ. Убедитесь, что диск вставлен. ↗ стр. 38

1. Передвиньте переключатель **POWER** вниз, чтобы включить питание. ↗ стр. 26
2. Установите переключатель **режима сохранения** в положение **DISC**. (только для VP-DX205(i)/DX2050/DX210(i)) ↗ стр. 38
3. Нажмите кнопку **MENU**, затем переместите **джойстик** вправо или влево, чтобы выбрать **"Настройка"**.
4. Переместите **джойстик** вверх или вниз, чтобы выбрать параметр **"Инфо о диске"**, затем нажмите **джойстик**.
 - Отображаются параметры **"Тип диска"**, **"Формат"**, **"Занято"** и **"Свобод."**.



- В зависимости от типа диска сведения о нем могут отображаться по-разному.

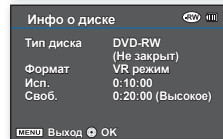
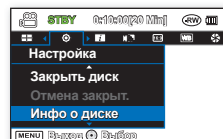

режим карты памяти: запись/воспроизведение (только для VP-DX205(i)/DX2050/DX210(i))

Используя карту памяти, можно записывать и воспроизводить видео и фотографии, предварительно выбрав подходящие режимы работы.

ИЗМЕНЕНИЕ РЕЖИМА РАБОТЫ



- Нажав кнопку **MODE**, можно поочередно изменять режим работы на запись видео на карту памяти (📷), запись фотографий на карту памяти (📷) и воспроизведение фотографий/видео с карты памяти (▶).
- Согласно выбранному режиму записи фотографии и видео будут храниться в виде эскизных указателей.
- Чтобы осуществлять переход между эскизными указателями фотографий и видео в режиме воспроизведения видео/фотографий с карты памяти, нажмите кнопку **MENU** и с помощью джойстика выберите "Режим воспроизв." → "Видео" или "Фото". Настройка меню режима воспроизведения доступна только в виде эскизов.

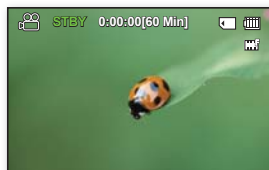
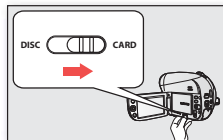
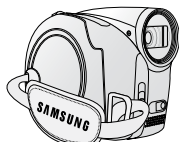

<Режим записи видео на карту памяти>

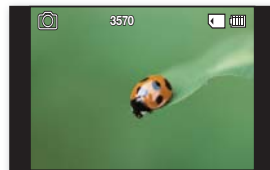

<Режим записи фотографий на карту памяти>

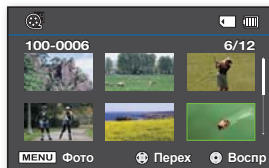

<Режим воспроизведения видео с карты памяти>

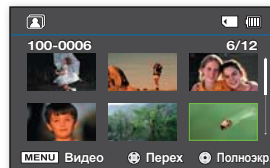

<Режим воспроизведения фотографий с карты памяти>

режим карты памяти: запись/воспроизведение (только для VP-DX205(i)/DX2050/DX210(i))

ВСТАВКА И ИЗВЛЕЧЕНИЕ КАРТЫ ПАМЯТИ



- Данная DVD-видеокамера оснащена гнездом для нескольких карт типа SD (Secure Digital) и.
 - Карты памяти некоторых производителей и типов не поддерживаются.

Вставка карты памяти

1. Откройте крышку карты памяти.
2. Вставьте карту памяти в гнездо до легкого щелчка.
 - Убедитесь в том, что карта расположена наклейкой вверх, а видеокамера расположена так, как показано на рисунке.
3. Закройте крышку карты памяти.

Извлечение карты памяти

1. Откройте крышку карты памяти.
2. Для извлечения карты памяти слегка нажмите на нее.
3. Извлеките карту памяти из гнезда и закройте крышку.

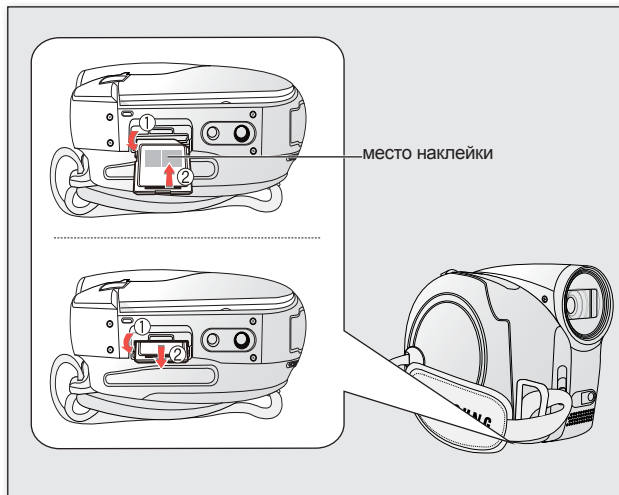

ВЫБОР ПОДХОДЯЩЕЙ КАРТЫ ПАМЯТИ

Карта памяти – это компактный переносной носитель, емкость которого превышает емкость дискеты.

- **Можно использовать карты памяти SDHC и SD.** (При необходимости карту памяти можно приобрести отдельно).
 - Можно также использовать карту памяти SD, однако для данной видеокамеры рекомендуется использовать карту памяти SDHC. (Карты памяти SD емкостью более 2 ГБ не совместимы с данной видеокамерой).
- **С этой видеокамерой можно использовать карты памяти (SDHC) следующей емкости: 512МБ – 16ГБ**
- **Совместимые носители**
 - Следующие носители совместимы с этой видеокамерой. Совместимость других носителей не гарантируется, поэтому следует выбирать их с осторожностью.
- **Карты памяти SDHC или SD:** Panasonic и TOSHIBA
Если используются другие носители, данные на них могут записываться с ошибками или возможна потеря ранее записанных данных. Для записи видео используйте карту памяти, поддерживающую скорость записи не менее 2 МБ/сек.

Карта памяти SD

- Карта памяти SD оснащена механическим переключателем защиты от записи. Соответствующая настройка переключателя предотвращает случайное удаление файлов, записанных на карте памяти SD. Чтобы разрешить запись, передвиньте переключатель вверх по направлению к клеммам. Чтобы установить защиту от записи, переместите переключатель вниз.

Карта памяти SDHC

- Карта памяти SDHC соответствует новой спецификации SD версии 2.00.
- Эта последняя спецификация установлена ассоциацией SD Card Association для использования емкости данных выше 2 ГБ.
- Карта памяти SDHC оснащена механическим переключателем защиты от записи. Переключение предотвращает случайное удаление файлов, записанных на карту памяти SDHC. Чтобы разрешить запись, передвиньте переключатель вверх по направлению к клеммам. Чтобы установить защиту от записи, передвиньте переключатель вниз.
- Из-за изменений в системе размещения файлов и физических характеристиках карту памяти SDHC нельзя использовать с текущими устройствами узла, поддерживающими карты SD. Карту памяти SDHC можно использовать только с текущими устройствами узла, которые поддерживают карту SDHC; на корпусе или в руководстве пользователя для такого устройства указан логотип SDHC.

Основные меры предосторожности при использовании карты памяти

- Поврежденные данные могут не быть восстановлены. Рекомендуется сохранять резервные копии важных данных на жестком диске компьютера.
- Отключение питания или извлечение карты памяти при выполнении операций форматирования, удаления, записи и воспроизведения может привести к потере данных.
- После изменения с помощью компьютера имени файла или папки, хранящейся на карте памяти, видеокамера может не распознать измененный файл.

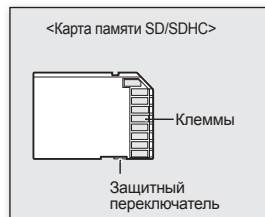

<Используемые карты памяти>

режим карты памяти: запись/воспроизведение (только для VP-DX205(i)/DX2050/DX210(i))

Эксплуатация карты памяти

- Во избежание потери данных перед установкой или извлечением карты памяти рекомендуется выключать питание.
- Возможность использования карт памяти, отформатированных на других устройствах, не гарантируется. Необходимо отформатировать ее с помощью данной видеокамеры.
- Перед использованием карты памяти ее необходимо отформатировать на данной видеокамере.
- Если не удается использовать карту памяти, которая ранее использовалась на другом устройстве, отформатируйте ее с помощью данной DVD-видеокамеры. Обратите внимание, что при форматировании удаляется вся информация, хранящаяся на карте памяти.
- Карта памяти имеет ограниченный срок службы. Если не удастся записать новые данные, необходимо приобрести новую карту памяти.
- Карту памяти не следует сгибать, ронять или ударять.
- Не используйте и не храните устройство в местах с повышенной температурой, влажностью или большой запыленностью.
- Не кладите посторонние предметы на контакты карты памяти. При необходимости используйте для очистки разъемов мягкую сухую ткань.
- Не наклеивайте дополнительные наклейки на карту памяти.
- Храните карту памяти в недоступном для детей месте, чтобы они не могли случайно проглотить ее.

Примечание по использованию

- Корпорация Samsung не несет ответственности за потерю данных вследствие неправильного использования.
- Во избежание потери данных вследствие перемещения и статического электричества рекомендуется пользоваться футляром для карты памяти.
- При длительном использовании карта памяти может нагреваться. Это нормальное явление и не является признаком неисправности.
- Файлы фотографий, записанные на карту памяти с помощью DVD-видеокамеры, соответствуют стандарту DCF (Правила проектирования файловых систем), разработанному ассоциацией JEITA (Japan Electronics and Information Technology Industries Association - Японская ассоциация электроники и информационных технологий).
- DCF - это интегрированный формат файлов изображения для цифровых камер. Файлы изображения можно использовать на всех цифровых устройствах, поддерживающих стандарт DCF.

DVD-видеокамера поддерживает карты памяти SD и SDHC, предназначенные для хранения информации.

Скорость передачи данных может различаться в зависимости от производителя и системы производства карт.

- Система SLC (одноуровневые ячейки): доступна более высокая скорость записи.
- Система MLC (многоуровневые ячейки): доступна только малая скорость записи.

Для обеспечения наилучших результатов рекомендуется использовать карту памяти, поддерживающую более высокую скорость записи.

При записи видео на карту памяти с меньшей скоростью записи могут возникнуть различные проблемы. Возможна даже потеря данных во время записи.

В целях сохранения каждого бита записываемого видео DVD-видеокамера принудительно записывает видео на карту памяти и отображает предупреждение: **"Низкоскоростная карта. Уменьшите качество записи."**

ВРЕМЯ ЗАПИСИ И КОЛИЧЕСТВО ИЗОБРАЖЕНИЙ

Время съемки видеоизображений

Хранен.	Карта памяти (SD/SDHC)					
	Емкость	1МБ	2МБ	4МБ	8МБ	16МБ
Качество видео						
TV оч. выс.	Прибл. 23 мин.	Прибл. 47 мин.	Прибл. 95 мин.	Прибл. 190 мин.	Прибл. 380 мин.	
TV выс.	Прибл. 30 мин.	Прибл. 60 мин.	Прибл. 120 мин.	Прибл. 240 мин.	Прибл. 480 мин.	
TV норм.	Прибл. 38 мин.	Прибл. 77 мин.	Прибл. 155 мин.	Прибл. 310 мин.	Прибл. 620 мин.	
Веб и телефон	Прибл. 57 мин.	Прибл. 115 мин.	Прибл. 230 мин.	Прибл. 460 мин.	Прибл. 920 мин.	

Количество записываемых фотографий

Хранен.	Карта памяти (SD/SDHC)					
	Емкость	1МБ	2МБ	4МБ	8МБ	16МБ
Качество фото						
TV оч. выс.	Прибл. 1760	Прибл. 3570	Прибл. 7140	Прибл. 14290	Прибл. 28570	

Реальная емкость может быть меньше, поскольку часть памяти используется внутренней микропрограммой.



- Приведенные выше значения определены условиями стандартного тестирования записи компании Samsung и могут отличаться в зависимости от условий тестирования и использования.
- Видеокамера позволяет выбрать четыре параметра разрешения записи видео; (“TV оч. выс.”, “TV выс.”, “TV норм.”, “Веб и телефон”). Использование более высокого разрешения для одной и той же сцены дает возможность получить более качественное изображение с большим размером данных в такой последовательности: “TV оч. выс.”, “TV выс.”, “TV норм.”, “Веб и телефон”.
- Коэффициент сжатия увеличивается при уменьшении разрешения (в такой последовательности: “TV оч. выс.”, “TV выс.”, “TV норм.”, “Веб и телефон”). Чем больше коэффициент сжатия, тем ниже разрешение изображения и больше время записи.
- Коэффициент сжатия автоматически настраивается для записываемого изображения, а время записи может соответственно изменяться.
- Для данной видеокамеры можно использовать карту памяти SDHC или SD. Некоторые карты могут не поддерживаться в зависимости от их производителя или типа.
- Нормальная работа карт памяти, которые не отформатированы на этой видеокамере, не гарантируется. Выполните форматирование непосредственно на этой видеокамере.
- Для облегчения процесса записи видео рекомендуется использовать карту памяти с более высокой скоростью записи. (Скорость записи: 2 МБ/с или выше). Если используется карта памяти с более низкой скоростью записи, запись может остановиться и появиться сообщение “Низкоскоростная карта. Уменьшите качество записи.”
- Видеокамера правильно выполняет запись и воспроизведение с картами памяти емкостью до 16 ГБ.
- Карты памяти, емкость которых превышает 16 ГБ, могут работать неправильно.
- Карта памяти, которая используется для хранения видео, может содержать недоступную для записи область, что может привести к уменьшению времени записи и свободного места на карте.
- Максимальный размер видеоклипа (H.264/AVC) для записи за один раз составляет 1,8 ГБ.
- Можно сохранять до 9999 видеозаписей или фотографий на одной карте памяти этой видеокамеры.
- Видео или фотографии, записанные на другом оборудовании, не воспроизводятся на этой видеокамере.

режим карты памяти: запись/воспроизведение (только для VP-DX205(i)/DX2050/DX210(i))

ЗАПИСЬ ВИДЕО НА КАРТУ ПАМЯТИ





- Эта функция доступна в режиме **записи видео на карту памяти**. ↗ стр. 26
- Видеоизображения можно записывать, используя пульт дистанционного управления. ↗ стр. 18
- Данная DVD-видеокамера оснащена двумя кнопками **начала/остановки записи**. Одна из них находится на задней панели видеокамеры, другая - на ЖК-дисплее. Выберите нужную вам кнопку **начала/остановка записи**.

1. Включите DVD-видеокамеру.
 - Подключите источник питания к DVD-видеокамере.
(Батарейный модуль или адаптер переменного тока)
 - Для включения DVD-видеокамеры передвиньте переключатель **POWER** вниз.
 - Установите переключатель **режима сохранения** в положение **CARD**. ↗ стр. 38
2. Проверьте изображение объекта на ЖК-дисплее. (Объектив и ЖК-дисплей)
 - Передвиньте переключатель **открытия/закрытия объектива** в положение открытия объектива (☞). ↗ стр. 15
3. Нажмите кнопку **Начало/остановка записи**.
 - Отобразится индикатор записи (●) и запись начнется.
 - Чтобы остановить запись, нажмите кнопку **начала/остановки записи** еще раз.
4. По завершении записи выключите DVD-видеокамеру.

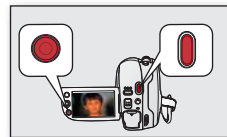

- Во время записи можно использовать функцию зума. ↗ стр. 44
- Можно выбрать разрешение для записываемых видео. ↗ стр. 87
- Сведения об отображении информации на дисплее. ↗ стр. 29.
- Закончив запись, извлеките аккумуляторную батарею, чтобы предотвратить потребление питания.
- Информация о приблизительном времени записи. ↗ стр. 63.
- Информация о функциях, используемых во время записи видео. ↗ стр. 74–89
- Если трудно выполнить фокусировку в автоматическом режиме, используйте функцию ручной фокусировки. ↗ стр. 80
- Во время записи использование некоторых кнопок недоступно. (кнопка **MODE**, кнопка **MENU** и т.д.)
- Звук записывается с помощью внутреннего стереомикрофона, расположенного на передней панели видеокамеры. Не блокируйте этот микрофон.
- Перед записью важного видеоклипа проверьте функцию записи, чтобы убедиться, что нет проблем с записью звука и изображения.
- Во время записи не вставляйте и не извлекайте карту памяти, поскольку может записаться посторонний шум.





-  Не выполняйте никаких действий с переключателем питания и не извлекайте карту памяти при доступе к носителю. Это может привести к повреждению носителя или данных на носителе.
- Для записи нельзя использовать заблокированную карту памяти. В этом случае появится сообщение о том, что запись невозможна из-за блокировки.
- Следует иметь в виду, что сбой питания во время записи, например отключение разъема питания постоянного тока или разряд аккумулятора, может привести к повреждению файла.
- При нажатии кнопки **начала/остановки записи** во время отображения видео- или фотозаписей или во время воспроизведения фотографий происходит переключение режима работы на STBY (ОЖИД.).

ЗАПИСЬ ФОТОГРАФИЙ НА КАРТУ ПАМЯТИ

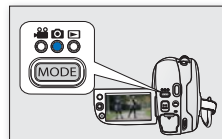

- Эта функция доступна в режиме **записи фотографий на карту памяти**. ➔ стр. 26
 - Перед выполнением записи на карту памяти необходимо установить переключатель **режима сохранения** в положение **CARD**.
- Для включения DVD-видеокамеры передвиньте переключатель **POWER** вниз.
 - Установите переключатель **режима сохранения** в положение **CARD**. ➔ стр. 38
 - Нажмите кнопку **MODE**, чтобы установить режим **записи фотографий на карту памяти**.
 - В этом случае для переключения режимов можно использовать кнопку **PHOTO**;  →  или  → 
 - Проверьте изображение объекта на ЖК-дисплее. (Объектив и ЖК-дисплей)
 - Передвиньте переключатель **открытия/закрытия объектива** в положение открытия объектива . ➔ стр. 15
 - Используя функцию зума можно снимать объект крупным планом. ➔ стр. 44
 - Чтобы сделать снимок, нажмите кнопку **PHOTO**.
 - При съемке фотографий будет слышен звук затвора. ➔ **На экране в течение 1 секунды отображается записанное изображение.** ➔ Переход к режиму ожидания.
 - Во время сохранения фотографии на карту памяти нельзя выполнить следующую запись.



-  Количество фотографий, которое можно сохранить, зависит от качества и размера изображения. ➔ стр. 63
- На карту памяти фотография записывается только в форматном соотношении 4:3.
- Вместе с фотографиями звук на карту памяти не записывается.
- Перед записью проверьте на карте памяти положение переключателя защиты от записи. Если он установлен в положение блокировки, запись будет невозможна.
- Если трудно выполнить фокусировку в автоматическом режиме, используйте функцию ручной фокусировки. ➔ стр. 80
- Не выполняйте никаких действий с переключателем **POWER** и не извлекайте карту памяти во время обращения к носителю. Это может привести к повреждению носителя или данных на носителе.
- На ЖК-дисплее фотографии шире, чем в действительности.
- Размер записанных фотографий: 800X600 (только для VP-205(i)) и 1152x864 (только для VP-DX210(i)).
- При нажатии кнопки **PHOTO** во время воспроизведения видео или фотографий или при отображении видео- или фотозаписей происходит переключение режима работы на STBY (ОЖИД.).

(Просмотр фотографий)

режим карты памяти: запись/воспроизведение (только для VP-DX205(i)/DX2050/DX210(i))

ВОСПРОИЗВЕДЕНИЕ ВИДЕО С КАРТЫ ПАМЯТИ



- Эта функция доступна в режиме **воспроизведения видео**. ↗ стр. 26
 - Можно перейти в режим **воспроизведения**, нажав кнопку **MODE**.
 - Можно быстро найти необходимое видео с помощью эскизных указателей.
 - Используйте кнопки пульта дистанционного управления, отвечающие за воспроизведение. ↗ стр. 18
1. Чтобы включить питание и открыть ЖК-дисплей, сдвиньте переключатель **POWER** вниз.
 - Установите переключатель **режима сохранения** в положение **CARD**.
Настройка меню режима воспроизведения доступна только в виде эскизов.
 - Настройте яркость или цвет ЖК-дисплея. ↗ стр. 95
 2. Нажмите кнопку **MODE**, чтобы выбрать режим **воспроизведения** (▶).
 3. Установите режим воспроизведения для видео.
 - Нажмите кнопку **MENU**. С помощью **джойстика** выберите **“Режим воспроизв.”** → **“Видео”**.
Настройка меню режима воспроизведения доступна только в виде эскизов.
 - Появится эскизный указатель. Выделенный эскиз относится к последнему созданному или воспроизведенному файлу.
 4. Используйте **джойстик** для выбора необходимого видеоизображения, затем нажмите **джойстик**.
 - Выбранный файл отобразится во весь экран, и его воспроизведение начнется автоматически.
 - В течение некоторого времени будет отображаться контекстное меню для воспроизведения.
 - Можно воспроизводить выбранные видеозаписи различными способами. ↗ стр. 46–47
 - Чтобы остановить воспроизведение и вернуться к отображению эскизных указателей, переместите **джойстик** вниз.
- Во время воспроизведения можно регулировать громкость с помощью регулятора зума. ↗ стр. 46
 - Используйте кнопку  /  (**дисплея/Управление жк-дисплеем**) для включения и выключения отображения экранных индикаторов.
 - В зависимости от объема воспроизводимых данных может потребоваться некоторое время для отображения воспроизводимого видео.
 - Видеозаписи, отредактированные с помощью компьютера, могут не отображаться на DVD-видеокамере.
 - Видео, записанное на другой видеокамере, может не воспроизводиться на этой DVD-видеокамере.

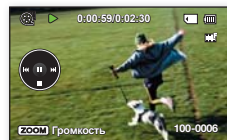
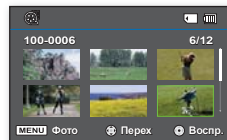
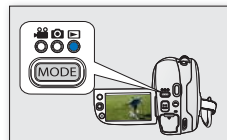

ПРОСМОТР ФОТОГРАФИЙ



- Эта функция доступна в режиме **воспроизведения фотографий с карты памяти**.
↳ стр. 26
 - Можно воспроизводить и просматривать фотографии, записанные на карте памяти.
1. Чтобы включить питание и открыть ЖК-дисплей, сдвиньте переключатель **POWER** вниз.
 - Установите переключатель **режима сохранения** в положение **CARD**. ↳ стр. 38
 - Настройте яркость или цвет ЖК-дисплея. ↳ стр. 95
 2. Нажмите кнопку **MODE**, чтобы выбрать режим **воспроизведения** (⏮).
 3. Установите текущий режим воспроизведения для просмотра фотографий.
 - Нажмите кнопку **MENU** и с помощью **джойстика** выберите **“Режим воспроизв.”** → **“Фото”**. Настройка меню режима воспроизведения доступна только в виде эскизов.
 - Появится эскизный указатель фотографий.
 4. Используйте **джойстик** для выбора необходимой фотографии, затем нажмите **джойстик**.
 - В течение некоторого времени будет отображаться контекстное меню для воспроизведения.
 - Для просмотра предыдущей/следующей фотографии перемещайте **джойстик** влево или вправо.
 - Чтобы вернуться к виду эскизных указателей, переместите **джойстик** вниз.
-  • Все значки исчезают или отображаются при нажатии кнопки  /  (**дисплея/Управление жк-дисплеем**) на видеокамере.
- Время загрузки может быть различным в зависимости от размера изображения.
 - Фотографии, сделанные на других устройствах, нельзя воспроизвести на этой видеокамере.

Установите функцию слайд-шоу для непрерывного воспроизведения.

1. Когда отображается одно изображение, нажмите кнопку **MENU**.
2. Переместите **джойстик** вправо или влево, чтобы выбрать **“Слайд-шоу”** → **“Старт”**, затем нажмите **джойстик**.
 - Отообразится индикатор (⏮). Показ слайдов начнется с текущего изображения.
 - Все изображения будут воспроизведены последовательно, и каждое будет отображаться в течение 2~3 секунд.
 - Чтобы остановить показ слайдов, переместите **джойстик** вниз или нажмите кнопку **MENU**.

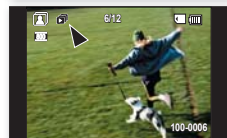
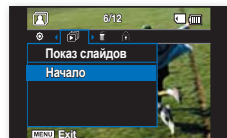
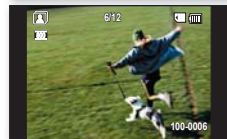
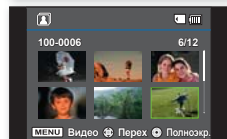
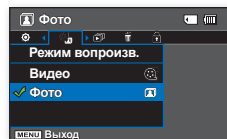

режим карты памяти: управление файлами (только для VP-DX205(i)/DX2050/DX210(i))

ЗАЩИТА ОТ СЛУЧАЙНОГО УДАЛЕНИЯ



- Эта функция доступна в режиме **воспроизведения видео/фотографий с карты памяти**.
↳ стр. 26
 - Важные изображения можно защитить от случайного удаления.
 - Если выполняется форматирование, все файлы (в том числе и защищенные) будут удалены.
1. Для включения питания передвиньте выключатель **POWER** вниз.
 - Установите переключатель **режима сохранения** в положение **CARD**. ↳ стр. 38
 2. Нажмите кнопку **MODE**, чтобы установить режим **воспроизведения** (▶) .
 3. Выберите необходимый режим воспроизведения.
 - Нажмите кнопку **MENU**. С помощью **джойстика** выберите “Режим произв.” → “Видео” или “Фото”, после чего нажмите **джойстик**.
Настройка меню режима воспроизведения доступна только в виде эскизов.
 - Появится выбранный эскизный указатель.
 4. Используйте **джойстик** для выбора изображения, для которого необходимо установить защиту, затем нажмите кнопку **MENU**.
 5. Переместите **джойстик** вправо или влево, чтобы выбрать пункт “Защита”.
 6. Переместите **джойстик** вверх или вниз, чтобы выбрать необходимый параметр (“Выбрать файлы”, “Все вкл.”, “Все выкл.”), и нажмите **джойстик**.
 - “Выбрать файлы”: защита отдельного изображения.
 - С помощью **джойстика** выберите отдельное изображение, которое нужно защитить.
На выбранных изображениях отобразится индикатор (🔒).
 - С помощью **джойстика** будет установлена (на изображении отобразится индикатор (🔒)) или отменена защита (индикатор (🔒) на изображении исчезнет) для выбранного эскиза изображения. Нажмите кнопку **MENU**, после чего перейдите к шагу 7.
 - “Все вкл.”: защита всех изображений.
 - “Все выкл.”: отмена защиты для всех ранее защищенных файлов.
 7. Появится сообщение, соответствующее выбранному параметру. Переместите **джойстик** влево или вправо для выбора элемента “Да”, затем нажмите **джойстик**.
 - После выполнения всех процедур будет установлена защита выбранных изображений.
-  • Эта функция работает аналогичным образом и в режиме отображения целого изображения (на экране отображается одно изображение). (Только фотографии)- При отображении изображений с защитой на них будет отображаться индикатор (🔒).
- Если переключатель защиты от записи на карте памяти заблокирован, то установить защиту для изображения нельзя. ↳ стр. 61

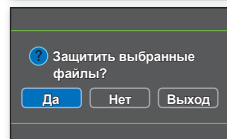
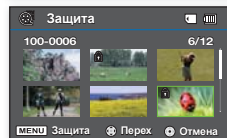
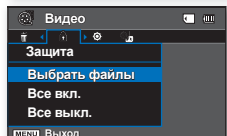
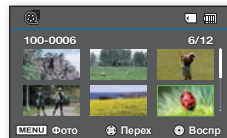

УДАЛЕНИЕ ИЗОБРАЖЕНИЙ



- Эта функция доступна в режиме **воспроизведения видео/фотографий с карты памяти**. ↗ стр. 26
 - Можно удалить ненужные видеоизображения, записанные на карту памяти.
 - Если необходимо удалить изображения с защитой, сначала требуется снять защиту.
 - Удаленное изображение восстановить невозможно.
1. Для включения питания передвиньте выключатель **POWER** вниз.
 - Установите переключатель **режима сохранения** в положение **CARD**. ↗ стр. 38
 2. Нажмите кнопку **MODE**, чтобы установить режим **воспроизведения** (📺).
 3. Выберите необходимый режим воспроизведения.
 - Нажмите кнопку **MENU**. С помощью **джойстика** выберите **“Режим воспроизв.”** → **“Видео”** или **“Фото”**, после чего нажмите **джойстик**. Настройка меню режима воспроизведения доступна только в виде эскизов.
 - Появится выбранный эскизный указатель.
 4. Используйте **джойстик** для выбора изображения, которое необходимо удалить, затем нажмите кнопку **MENU**.
 5. Переместите **джойстик** вправо или влево, чтобы выбрать параметр **“Удалить”**.
 6. Переместите **джойстик** для выбора нужного параметра (**“Выбрать файлы”** или **“Все файлы”**), затем нажмите **джойстик**.
 - **“Выбрать файлы”**: удаление отдельного изображения.
 - С помощью **джойстика** выберите отдельное изображение, которое нужно удалить.
На выбранных изображениях отобразится индикатор (🗑️).
 - С помощью **джойстика** будет выбрано (на изображении отобразится индикатор (🗑️)) или отменено удаление (индикатор (🗑️)) на изображении исчезнет) для выделенного эскиза изображения. Нажмите кнопку **MENU**, после чего перейдите к шагу 7.
 - **“Все файлы”**: удаление всех изображений.
 7. Появится сообщение, соответствующее выбранному параметру. Переместите **джойстик** вправо или влево, чтобы выбрать параметр **“Да”**, затем нажмите **джойстик**.
 - После выполнения всех процедур выбранные изображения будут удалены.
-  • Эта функция работает аналогичным образом и в режиме отображения целого изображения (на экране отображается одно изображение). (Только фотографии)- Для защиты важных изображений от случайного удаления установите на них защиту. ↗ стр. 68
- Изображение с защитой удалить невозможно. Чтобы удалить изображение, необходимо отключить функцию защиты. ↗ стр. 68

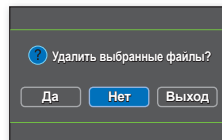
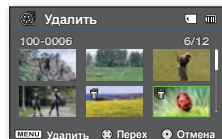
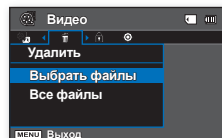
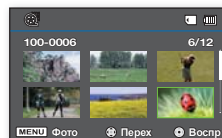

ИСПОЛЬЗОВАНИЕ ЭЛЕМЕНТОВ МЕНЮ

ИСПОЛЬЗОВАНИЕ МЕНЮ

✪ Следуйте приведенным ниже инструкциям, чтобы использовать все элементы меню, указанные на этой странице.

Напр., настройка фокуса в режиме **записи на диск**.

Использование кнопки **MENU**

1. Для включения питания передвиньте переключатель **POWER** вниз.
2. Выбор соответствующего носителя. ↗ стр. 38 (только для VP-DX205(i)/DX2050/DX210(i))
 - Для меню **записи на диск**: Установите **переключатель режима накопителя** данных в положение **DISC**.
3. Выберите соответствующий режим работы.
 - Для меню **записи на диск**:
Нажмите кнопку **MODE**, чтобы установить режим **записи** (📷).
4. Нажмите кнопку **MENU**.
5. Переместите **джойстик** вправо или влево, чтобы выбрать параметр "**Фокус**".
6. Переместите **джойстик** вверх или вниз для выбора нужного параметра, затем нажмите **джойстик**.
 - Переместите **джойстик** вправо или влево, чтобы выполнить фокусировку вручную.
7. Для выхода нажмите кнопку **MENU**.



- Доступные элементы меню могут отличаться в зависимости от режима работы. Перед выбором элемента меню сначала установите соответствующий режим. ↗ стр. 26
- При выборе пункта меню отобразится соответствующий индикатор. Однако в некоторых случаях индикатор выбранного параметра меню может не отобразиться на экране. Например, при установке параметра "**Авто**" (в меню **iSCENE**, **баланс белого**, **экспозиция**, **затвор**, **фокус** ировка и т. д.) индикатор не отобразится.

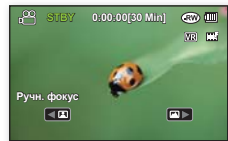
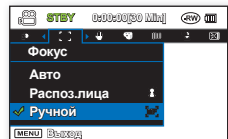
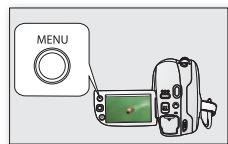

Использование меню настройки

Можно установить различные настройки видеокамеры, используя кнопку **MENU**.

1. Нажмите кнопку **MENU** в выбранном режиме работы.
2. Переместите **джойстик** влево или вправо, чтобы выбрать пункт “**Настройка**”.
3. Переместите **джойстик** вверх или вниз, чтобы выбрать необходимый элемент меню, после чего нажмите **джойстик**.
 - Для выхода нажмите кнопку **MENU**.



- Некоторые элементы могут быть обозначены серым цветом в зависимости от выбранного режима работы и режима накопителя данных (только для VP-DX205(i)/DX2050/DX210(i)).
- При условии отсутствия носителя данных такие элементы меню, как “**Формат**”, “**Инфо о карте**” и т.д. обозначены серым цветом.
- Доступные элементы меню могут отличаться в зависимости от режима работы.

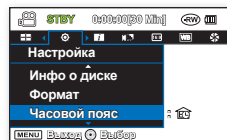
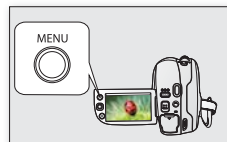

Использование **джойстика**

Можно выбирать элементы меню и получить доступ к контекстному меню. ➔ стр. 35

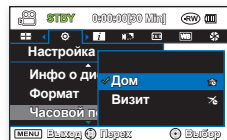

Советы по использованию кнопок.

- а. Кнопка **MENU**: используется для входа и выхода из меню.
- б. **Джойстик**: используется для перемещения вверх/вниз/влево/вправо.
- с. **Джойстик (OK)**: используется для выбора или подтверждения меню.

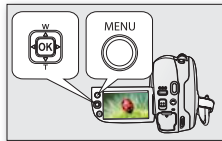

ИСПОЛЬЗОВАНИЕ ЭЛЕМЕНТОВ МЕНЮ

ЭЛЕМЕНТЫ МЕНЮ

- Доступные элементы меню могут отличаться в зависимости от режима работы.
- Для получения дополнительной информации о работе см. соответствующую страницу.

Элементы меню записи

Режим работы	записи на диск	записи видео	фотографий на карту памяти	Значение по умолчанию	Стр.
iSCENE	●	●	X	Авто	74
Качество	●	X	X	Высокое	82
Разрешение (только для VP-DX205(i)/DX2050/DX210(i))	X	●	X	TV выс.	87
Кино 16:9	●	●	X	Вкл	82
Баланс белого	●	●	●	Авто	75~76
Экспозиция	●	●	●	Авто	76~77
Затвор	●	●	X	Авто	81
C. Nite	●	●	X	Выкл	84
Компенс. задн. св.	●	●	●	Выкл	83
Фокус	●	●	●	Авто	79~80
Стабилизация (HDIS)	●	●	X	Выкл	77
Цифр. эффект	●	●	X	Выкл	78
Затемнение	●	●	X	Выкл	85
Удаление ветра	●	●	X	Выкл	83
Подсветка (только для VP-DX205(i)/DX2050/DX210(i))	●	●	X	Выкл	85
Тип зума	●	●	X	Intelli-Zoom	86
Длительная ЗАП (только для VP-DX205(i)/DX2050/DX210(i))	X	●	X	Выкл	88~89
Сетка	●	●	●	Выкл	86
Настройка	●	●	●	-	90~99

●: возможно, X: невозможно



- Некоторые элементы не будут отображаться в зависимости от типа носителя. (только для VP-DX205(i)/DX2050/DX210(i))
- Существует несколько функций, которые невозможно использовать одновременно в меню. Невозможно выбрать серые пункты меню. См. раздел поиска и устранения неисправностей для просмотра примеров неприемлемых сочетаний функций и элементов меню. —стр. 130
- Режимы **записи видео на карту памяти** и **записи фотографий на карту памяти** доступны только для модели VP-DX205(i)/DX2050/DX210(i).

Элементы меню воспроизведения

Режим работы	воспроизведения с диска	воспроизведения видео с карты памяти	воспроизведения фотографий с карты памяти	Стр.
Режим воспроизв.	●	●	●	90
Показ слайдов	X	X	●	67
Удалить	●	●	●	48, 69
Ред.	●	X	X	48-50
Защита	X	●	●	68
Настройка	●	●	●	90-99

● : возможно, X : невозможно

Элементы меню настройки

Режим работы	Record			Воспр.			Значение по умолчанию	Стр.
	DISC	CARD		DISC	CARD			
		Видео	Фото			Видео	Фото	
Хранен.								
Закрывать диск	●	X	X	●	X	X	-	55
Отмена закрыт.	●	X	X	●	X	X	-	57
Инфо о диске	●	X	X	●	X	X	-	58
Формат	●	X	X	●	X	X	-	58
Инфо о карте (только для VP-DX205(i)/DX2050/DX210(i))	X	●	●	X	●	●	-	90
Формат. карты (только для VP-DX205(i)/DX2050/DX210(i))	X	●	●	X	●	●	-	91
Номер файла (только для VP-DX205(i)/DX2050/DX210(i))	X	●	●	X	●	●	Серии	91
Часовой пояс	●	●	●	●	●	●	Дом	92-93
Настр. часов	●	●	●	●	●	●	01/ЯНВ/2009 00:00	93
Тип даты	●	●	●	●	●	●	01/ЯНВ/2009	93
Тип времени	●	●	●	●	●	●	24ч.	94
Показ. дату/время	●	●	●	●	●	●	Выкл	94
Ярк. ЖКД	●	●	●	X	X	X	0	95
Цв. ЖКД	●	●	●	X	X	X	0	95
Цвет меню	●	●	●	●	●	●	Темно-синий	98
Прозрачность	●	●	●	X	X	X	20%	98
Звук сигнала	●	●	●	●	●	●	Вкл	95
Звук затвора (только для VP-DX205(i)/DX2050/DX210(i))	X	●	●	X	●	●	Вкл	96
Автовключение	●	●	●	●	●	●	6 Min	96
Пульт ДУ (только для VP-DX205(i)/DX2050/DX210(i))	●	●	●	●	●	●	Вкл	97
USB Connect (VP-DX205(i)/DX2050/DX210(i) only)	X	●	●	X	●	●	Накопитель	97
AV вход/вых. (VP-DX200i/DX205i/DX210i only)	●	X	X	X	X	X	Выход	98
ТВ-показ	●	●	●	X	X	X	Вкл	97
По умолч.	●	●	●	●	●	●	-	98
Language	●	●	●	●	●	●	-	99
Демо	●	●	X	X	X	X	Вкл	99



Режимы воспроизведения видео с карты памяти и воспроизведения фотографий с карты памяти доступны только для модели VP-DX205(i)/DX2050/DX210(i).









ИСПОЛЬЗОВАНИЕ ЭЛЕМЕНТОВ МЕНЮ

ЭЛЕМЕНТЫ МЕНЮ ЗАПИСИ

iSCENE

Эта функция доступна в режиме **записи на диск/записи видео на карту памяти**. → стр. 26

На этой DVD-видеокамере автоматически устанавливается выдержка и диафрагма, что обеспечивает оптимальную запись в зависимости от яркости объекта. Можно также указать один из шести режимов в зависимости от состояния объекта, условий записи и назначения снимаемого фильма.





Settings (Настройки)	Содержание	Отображение на экране
Авто	- Автоматическая балансировка между объектом и фоном. - Для использования в нормальных условиях. - Выдержка автоматически настраивается в зависимости от сцены.	Нет
Спорт	- Для записи быстро передвигающихся людей и объектов. Если режим "Спорт" используется при освещении флуоресцентными лампами, изображение может мерцать. В этом случае используйте для записи режим "Авто".	
Портрет	- Создание малой глубины резкости, чтобы человек или объект появлялись на мягченном фоне. - Режим портрета наиболее эффективен при съемке на улице.	
Прожектор	- Предотвращение передержки при съемке лица/портрета объекта и т.д., если объект освещен сильным источником света, например во время свадебной церемонии или на сцене.	
Пляж	- Во время съемки морского побережья или озера четко отображается цвет воды.	
Снег	- Эта настройка предотвращает возникновение неестественных цветов и сохраняет четкость изображения во время съемки заснеженного пейзажа, когда экран становится белым.	
Выс. скор.	- Уменьшение размытости при записи быстро движущихся объектов, например в гольфе или теннисе.	
Продукты	- Съемка крупным планом объектов с высокой насыщенностью.	
Водопад	- Безупречная съемка брызжущих водопадов или фонтанов.	
Ручной	- Настройка съемки выполняется автоматически, но можно также вручную регулировать значение экспозиции, скорость затвора и т.д. Можно установить необходимые функции съемки с помощью меню.	





- Выбранный режим "iSCENE" можно проверить на дисплее экранной информации. Однако в режиме "Авто" ничего отображаться не будет.
- Для данной функции будет установлено значение "Авто" в режиме EASY Q.
- В режиме iSCENE установка режима экспозиции "Ручной" позволяет применить сначала экспозицию.
- Нажав и удерживая кнопку **EASY Q** на протяжении 3 секунд, можно непосредственно выбрать режим iSCENE.

БАЛАНС БЕЛОГО

Эта функция доступна только в режиме **записи на диск/записи видео/фотографий на карту памяти**. ↗ стр. 26
На этой DVD-видеокамере автоматически настраивается цвет объекта. Измените настройку баланса белого в зависимости от условий записи.

Settings (Настройки)	Содержание	Отображение на экране
Авто	Данный параметр обычно используется для автоматической регулировки баланса белого.	Нет
Солнце	Регулировка баланса белого в соответствии с условиями окружающей среды, особенно для крупных планов и условий, в которых объект имеет один доминантный цвет.	
Облачно	Данный параметр используется при записи в облачную погоду.	
Лампа дневн.	Данный параметр используется при записи в условиях освещения флуоресцентными лампами.	
Лампа накал.	Данный параметр используется при температуре ламп накаливания менее 3200 по шкале Кельвина.	
Польз. ББ	Баланс белого можно регулировать вручную в соответствии с источником света или ситуацией	

Настройка баланса белого вручную

1. Переместите **джойстик** вверх или вниз для выбора параметра "**Польз. ББ**", затем нажмите **джойстик**.
Отобразится индикатор () и сообщение "**Установите баланс белого**".
2. Наведите объектив видеокамеры на белый предмет, например на лист белой бумаги, чтобы получить на экране изображение. Используйте непрозрачный объект.
 - Если фокусировка на заполняющий экран объект не выполнена, настройте фокусировку с помощью функции "**Ручн. фокус**". ↗ стр. 80
 - Нажмите кнопку **MENU** для отмены.
3. Нажмите **джойстик**.
 - Будет применен параметр баланса белого, и отобразится индикатор ()

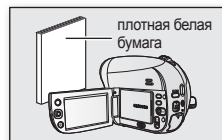

ИСПОЛЬЗОВАНИЕ ЭЛЕМЕНТОВ МЕНЮ



- Объект можно записать при различных типах освещения в помещениях (естественное, освещение флуоресцентными лампами, освещение свечами и т.д.). Поскольку цветовая температура отличается в зависимости от источника света, тон объекта будет отличаться в зависимости от настройки баланса белого. Используйте данную функцию для получения более естественного результата.
- Рекомендуется выбирать **“Тип зума: Оптический зум”** (↪ стр. 86) перед настройкой баланса белого.
- Не используйте цветные объекты при настройке баланса белого, поскольку не удастся настроить необходимый тон.
- Для этой функции будет установлено значение **“Авто”** в режиме EASY Q.
- При изменении условий освещения сбросьте значения баланса белого.
- При записи в нормальных условиях на улице режим **“Авто”** может обеспечить получение лучших результатов.

Экспозиция

Эта функция доступна только в режиме **записи на диск/записи видео/фотографий на карту памяти**. ↪ стр. 26

На данной DVD-видеокамере экспозиция обычно настраивается автоматически. Можно также настроить экспозицию вручную в зависимости от условий записи.

Settings (Настройки)	Содержание	Отображение на экране
Авто	С помощью данного параметра автоматически настраивается яркость изображения в соответствии с условиями освещения.	Нет
Ручной	Можно настроить яркость изображения вручную. Настройте яркость, когда объект слишком яркий или слишком темный.	

Настройка экспозиции вручную.

При настройке экспозиции вручную появляется настройка по умолчанию, поскольку значение настраивается автоматически в соответствии с условиями освещения.

1. Переместите **джойстик** вправо или влево, чтобы настроить экспозицию при просмотре изображения на ЖК-дисплее.
 - Значение экспозиции может находиться в диапазоне от **“00”** до **“29”**.
2. Нажмите **джойстик**.
3. Для выхода нажимайте **джойстик**, пока не исчезнут функции кнопки ОК.
 - Будет применен параметр ручной экспозиции, и отобразится индикатор (.

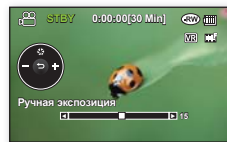

В следующих случаях рекомендуется использовать ручную настройку экспозиции.

- При съемке с использованием обратного освещения или при слишком ярком фоне.
- При съемке на естественном отражающем фоне, например на пляже или при катании на лыжах.
- Когда фон слишком темный или объект яркий.



- Если при выборе функции **“iSCENE”** изменить значение экспозиции вручную, эти изменения будут применены в первую очередь.
- Для этой функции будет установлено значение **“Авто”** в режиме EASY Q.

Стабилизация (HDIS)

Эта функция доступна в режиме **записи на диск/записи видео на карту памяти**. ⇐ стр. 26

При использовании функции увеличения для записи увеличенного изображения объекта, с помощью данной функции будет исправлена расплывчатость записанного изображения.

Settings (Настройки)	Содержание	Отображение на экране
Выкл.	Выключение функции.	Нет
Вкл.	Компенсация эффекта нестабильности изображений, вызванного дрожанием камеры, особенно при большом увеличении.	













- В режиме EASY Q для функции **“Стабилизация (HDIS)”** автоматически устанавливается значение **“Вкл..”**
- Если выбран параметр **“Стабилизация (HDIS): Вкл.”** будет наблюдаться незначительное различие между действительным движением и движением на экране.
- Сильное дрожание камеры, возможно, не удастся исправить полностью даже при выборе функции **“Стабилизация (HDIS): Вкл.”**.
Крепко держите DVD-видеокамеру двумя руками.
- Рекомендуется выбирать **“Стабилизация (HDIS): Вкл.”** при использовании DVD-видеокамеры на столе или штативе (не входит в комплект).
- При записи изображений в темных местах с увеличением 34x(только для VP-DX200(i)/DX205(i)/DX2050)/26x(только для VP-DX210(i)) или более, когда для функции **“Стабилизация (HDIS)”** установлено значение **“Вкл.”**, может появиться остаточное изображение. В таком случае рекомендуется использовать штатив (не входит в комплект) и задать для функции **“Стабилизация (HDIS)”** значение **“Вкл.”**

ИСПОЛЬЗОВАНИЕ ЭЛЕМЕНТОВ МЕНЮ

Цифр. эффект

Эта функция доступна в режиме **записи на диск/записи видео на карту памяти**. → стр. 26

С помощью цифровых эффектов можно придать записи необычный вид. Выберите цифровой эффект для типа изображения, которое необходимо записать, и эффект, который необходимо создать. Доступны 10 вариантов различных цифровых эффектов.

Settings (Настройки)	Содержание	Отображение на экране
<input type="checkbox"/> Выкл.	Выключение функции.	Нет
<input type="checkbox"/> 1 Черно-бел.	При выборе данного режима изображение изменится на черно-белое.	
<input type="checkbox"/> 2 Сепия	В этом режиме изображения приобретают красно-коричневую окраску.	
<input type="checkbox"/> 3 Негатив	В данном режиме цвета инвертируются, за счет чего создается эффект негатива.	
<input type="checkbox"/> 4 Худож.	В этом режиме изображения приобретают эффект небрежных мазков кисти.	
<input type="checkbox"/> 5 Рельефность	В этом режиме создается 3D эффект (рельефность).	
<input type="checkbox"/> 6 Мозаика	В данном режиме изображения приобретают эффект мозаики.	
<input type="checkbox"/> 7 Зеркало	В данном режиме изображение разделяется на две части и создается эффект зеркального отражения.	
<input type="checkbox"/> 8 Пастель	В этом режиме изображение приобретает эффект пастельного рисунка в бледных тонах.	
<input type="checkbox"/> 9 Косметический	Этот режим позволяет устранить изъяны при съемке лица.	
<input type="checkbox"/> 10 Прер. печати	Техника записи изображения сегментами.	



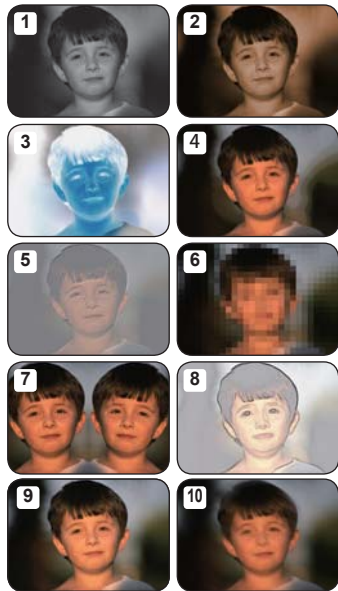

- Невозможно активировать эффект **“Мозаика”**, **“Зеркало”** и **“Прер. печати”** в режимах **“Кин.16:9”**, **“Стабил.(HDIS)”** или **“С.Nite”**.
- Для данной функции будет установлено значение **“Выкл.”** в режиме **EASY Q**.
- **“Тип зума”** недоступен в режиме **“Мозаика”**, **“Зеркало”** или **“Прер. печати”**.



Фокус

Эта функция доступна в режиме **записи на диск/записи видео на карту памяти**. ↗ стр. 26

На DVD-видеокамере фокусировка на объект обычно выполняется автоматически (автофокусировка). При включенной DVD-видеокамере автофокусировка задана всегда. Можно также настроить фокусировку на объект вручную в зависимости от условий записи.

Settings (Настройки)	Содержание	Отображение на экране
Авто	В большинстве случаев лучше использовать функцию автофокусировки. Это позволит вам сконцентрироваться на творческой стороне процесса записи.	Нет
Распознавание лица	Запись в оптимальных условиях съемки с автоматическим определением лиц.	
Ручной	Ручная фокусировка может быть необходима при определенных условиях, когда автоматическая фокусировка трудно выполнима или ненадежна.	



Распознавание лица

Эта функция распознает и определяет предметы, похожие по форме на лица, и автоматически настраивает фокус, цвет и экспозицию. Кроме того, она корректирует условия съемки, подбирая оптимальные настройки для распознанного лица.

1. Переместите **джойстик** вверх или вниз для выбора элемента **“Распоз. лица”**, затем нажмите **джойстик**.

- Распознает лицо и берет его в рамку. Для распознанного лица подбираются оптимальные настройки.



- Индикатор функции распознавания лица () и рамка определения лица () не записываются.
- При наведении камеры на лицо человека, когда выбрана функция распознавания лица, настройка фокуса и оптимального значения экспозиции выполняется автоматически.
- Функция распознавания лица может не работать в зависимости от условий записи. Например, рамка распознавания лица может появляться при наведении на объекты, похожие по форме на лица, даже если на самом деле это не лицо человека. В таких случаях отключите функцию распознавания лица.
- Лица могут не распознаваться в следующих случаях:
 - лица не повернуты в профиль или анфас, или их видно не полностью (например, вид лица сбоку или человек, который одел очки);
 - лица слишком ярко освещены или находятся в тени;
 - маленький размер лица на экране;
 - объект быстро передвигается;
- Функцию распознавания лица нельзя использовать при использовании следующих функций: **“EASY Q”**, **“iSCENE”**, **“Ручной затвор”**, **“Ручная экспозиция”**, **“Цифр. эффект”**, **“C.Nite”**, **“Веб и телефон”** (только для VP-DX205(i)/DX2050/DX210(i)).

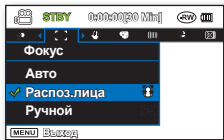

ИСПОЛЬЗОВАНИЕ ЭЛЕМЕНТОВ МЕНЮ

Ручная фокусировка во время записи

На DVD-видеокамере выполняется автоматическая фокусировка на объект от крупного плана до бесконечности.

Однако при определенных условиях правильная фокусировка не может быть выполнена. В этом случае используйте режим ручной фокусировки.

1. Переместите **джойстик** вверх или вниз для выбора элемента **“Ручной”**, затем нажмите **джойстик**.

- Появятся индикаторы настройки ручной фокусировки.

2. Переместите **джойстик** вправо или влево, чтобы выбрать необходимый индикатор для настройки фокусировки, затем нажмите **джойстик**.

Фокусировка на дальний объект

Для фокусировки на дальний объект переместите **джойстик** к индикатору (☞).

Фокусировка на ближний объект

Для фокусировки на ближний объект переместите **джойстик** к индикатору (☜).

- Значок ближнего или дальнего объекта (☞/☜) отобразится между индикаторами по завершении настройки фокусировки. Заданное значение применяется сразу после перемещения **джойстика** вправо или влево для настройки фокусировки.
- Будет применен параметр ручной фокусировки, и отобразится индикатор (☞/☜).

В следующих случаях для достижения наилучшего результата рекомендуется использовать ручную настройку фокуса.

- Изображение содержит несколько объектов: одни расположены ближе к DVD-видеокамере, другие - дальше.
- Человек, находящийся в тумане или под падающим снегом.
- Слишком яркие или блестящие поверхности, например поверхность автомобиля.
- Люди или объекты, передвигающиеся непрерывно или быстро, например спортсмен или толпа людей.



- Можно отрегулировать фокус с помощью кнопки контекстного меню. → стр. 35
- В ручном режиме фокусировка выполняется на точку в кадре, а в автоматическом – по центру.
- В режиме EASY Q для фокусировки автоматически задается значение **“Авто”**.
- Перед выполнением фокусировки вручную выберите нужную сцену, увеличив ее. В случае использования функции зума после выполнения ручной фокусировки необходимо повторно отрегулировать фокус.
- Перед фокусировкой вручную проверьте, отключена ли функция **“Intelli-Zoom”** или **“Цифр. зум”**. Если функция **“Intelli-Zoom”** или **“Цифр. зум”** включена, ручная фокусировка будет выполняться неточно. Установите **“Тип зума”** на **“Оптический зум”** → стр. 86



<Ближний объект>



<Дальний объект>

Затвор

Эта функция доступна в режиме **записи на диск/записи видео на карту памяти**. ➔ стр. 26

На DVD-видеокамере скорость затвора устанавливается автоматически в зависимости от яркости объекта. Выдержку можно также установить вручную в соответствии с условиями съемки.

Settings (Настройки)	Содержание	Отображение на экране
Авто	На DVD-видеокамере автоматически устанавливается необходимое значение апертуры.	Нет
Ручной	Для выдержки можно установить значения 1/50, 1/120, 1/250, 1/500, 1/1000, 1/2000, 1/4000 или 1/10000.	 1/XX

Установка выдержки вручную

Выдержку можно установить вручную. Короткая выдержка позволяет запечатлеть движения быстро движущегося объекта, при длительной выдержке можно создать эффект размытости, которая помогает передать ощущение движения.

1. Переместите **джойстик** вверх или вниз для выбора параметра **“Ручной”**, затем нажмите **джойстик**.
 - Появятся индикаторы ручной настройки затвора.
2. Переместите **джойстик** вправо или влево, чтобы выбрать необходимый индикатор для настройки выдержки, затем нажмите **джойстик**.
 - Заданное значение применяется сразу после перемещения **джойстика** вправо или влево для настройки выдержки.
 - Будет применен параметр ручного затвора, и отобразится индикатор ( 1/XX).

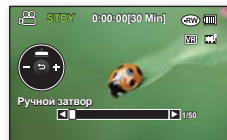

Рекомендуемая скорость затвора при выполнении записи

Выдержка	Условия
1/50	Для выдержки задано значение 1/50 сек. Сужаются черные полосы, которые обычно появляются при выполнении съемки с телевизионного экрана.
1/120	Для выдержки задано значение 1/120 сек. Этот режим используется для съемки спортивных игр, например баскетбола. Снижается эффект мигания изображения, который возникает при съемке в условиях флуоресцентного освещения или освещения ртутными лампами.
1/250, 1/500, 1/1000	Движущиеся машины, поезда или другие быстро перемещающиеся объекты, например аттракцион роллер-коустер.
1/2000, 1/4000, 1/10000	Спортивные игры на открытом воздухе, например гольф или теннис.

ИСПОЛЬЗОВАНИЕ ЭЛЕМЕНТОВ МЕНЮ



- При выполнении съемки в режиме длительной выдержки рекомендуется использовать штатив.
- Если при выборе функции **"iSCENE"** изменить значение выдержки вручную, эти изменения будут применены в первую очередь.
- Если установлена короткая выдержка, изображение может получиться неоднородным.
- В режимах EASY Q и C.Nite эта функция не используется.
- При съемке с выдержкой 1/1000 или выше не направляйте объектив на солнце.
- При установке большой скорости затвора можно запечатлеть быстро движущийся объект по одному кадру.
- Настройка скорости затвора с помощью контекстного меню. ↗ стр. 35

Кино 16:9

Эта функция доступна в режиме **записи на диск/записи видео на карту памяти**. ↗ стр. 26
Можно записывать видеоизображения в формате 16:9 или 4:3 в соответствии с нужным форматным соотношением. Установите правильное форматное соотношение как на телевизоре.

Settings (Настройки)	Содержание	Отображение на экране
Выкл.	Запись изображений во весь экран телевизора 4:3.	Нет
Вкл.	Запись изображений во весь экран телевизора 16:9 (кино).	Нет



- В режиме **"Кин.16:9"** не используются функции **"Мозаика"**, **"Зеркало"**, **"Прер. печати"** (Цифр. эффект).
- Режим "Кин.16:9" недоступен, если для разрешения установлено значение **"Веб и телефон"**.

Качество

Эта функция доступна в режиме **записи на диск**. ↗ стр. 26
Можно выбрать качество записываемого изображения. На DVD-видеокамере можно выполнять запись в режимах SF (Оч. выс.), F (Высокое) и N (Нормальное). Режим "Высокое" является заводской настройкой по умолчанию.

Settings (Настройки)	Содержание	Отображение на экране
Супер	Запись видеоизображений очень высокого качества.	
Высокое	Запись видео высокого качества.	
Нормальное	Запись видео нормального качества.	



- Записанные файлы закодированы с переменной битовой скоростью.
VBR - это система кодировки, автоматически регулирующая битовую скорость в соответствии с записью изображения.

Удаление ветра

Эта функция доступна в режиме **записи на диск/записи видео на карту памяти**. ↗ стр. 26

При записи звука с использованием встроенного микрофона можно ослабить помехи от ветра.

Если для параметр **“Удаление ветра”** установить значение **“Вкл.”**, низкочастотные составляющие звука, записываемого с помощью встроенного микрофона, будут удалены во время записи. Благодаря этому при воспроизведении записи голоса будут различаться отчетливее.

- Используйте функцию **“Удаление ветра”** при выполнении записи в ветреных местах, например на пляже.

Настройки	Содержание	Отображение на экране
Выкл.	Выключение функции.	Нет
Вкл.	Сокращение до минимума помех от ветра и других шумов во время записи.	



- Установите для параметра **“Удаление ветра”** значение **“Выкл.”**, если необходима максимальная чувствительность микрофона.
- Функция вырезания ветра работает только со встроенным микрофоном.

Компенс. задн. св.

Эта функция доступна только в режиме **записи на диск/записи видео/фотографий на карту памяти**. ↗ стр. 26

При съемке против света с помощью данной функции выполняется компенсация освещения, чтобы объект был не слишком темным.

Настройки	Содержание	Отображение на экране
Выкл.	Выключение функции.	Нет
Вкл.	- Компенсация задней подсветки. - Быстрое осветление объекта с помощью компенсации задней подсветки.	

Задняя подсветка влияет на запись, если объект темнее фона.

- Объект находится перед окном.
- Человек в белой или блестящей одежде на ярком фоне; лицо человека слишком темное, различить черты невозможно.
- Объект находится на улице; погода облачная.
- Источник света слишком яркий.
- Объект на фоне снега.



Для данной функции будет установлено значение **“Выкл.”** в режиме EASY Q.



<Подсветка выкл.>





<Подсветка вкл.>

ИСПОЛЬЗОВАНИЕ ЭЛЕМЕНТОВ МЕНЮ

C. Nite

Эта функция доступна в режиме **записи на диск/записи видео на карту памяти**. ➔ стр. 26

Регулируя выдержку, можно снять объект в режиме замедленной съемки или подсветить объект при съемке в темных местах без ущерба для цветов.

Настройки	Содержание	Отображение на экране
Выкл.	Выключение функции.	Нет
Авто	Автоматически настраивает яркость изображения.	
1/25	Яркое изображение становится еще более ярким.	
1/13	Запись яркого изображения в темном месте.	



- При использовании функции C.Nite настройка фокусировки выполняется медленно, и на экране могут появиться белые точки. Это не является неисправностью.
- В режиме C.Nite недоступны такие функции: **“iSCENE: Ручной”**, **“Затвор: Ручной”**, **“Экспозиция: Ручной”**, **“Тип зума: Intelli-Zoom, Цифр. зум”**, **“Цифр. эффект: Мозаика, Зеркало, Прер. печати”**, **“Распоз. лица”**, **“Компенс. задн. св.”**.
- Настройки C.Nite недоступны, если используются такие функции; **“Стабил.(HDIS)”** и **“iSCENE”** (кроме **“Ручной”**).
- Для данной функции будет установлено значение **“Выкл.”** в режиме EASY Q.

Подсветка (только для VP-DX205(i)/DX2050/DX210(i))

Эта функция доступна в режиме **записи на диск/записи видео на карту памяти**. ➔ стр. 26

Можно сделать изображения ярче при съемке в темном месте.

Настройки	Содержание	Отображение на экране
Выкл.	Запись изображения без использования подсветки.	Нет
Вкл.	Запись четкого изображения в темном месте без ущерба для цветов с использованием подсветки.	



- Индикатор может сильно нагреться. Во избежание серьезных травм не прикасайтесь к ней во время съемки и сразу после выключения.
- Не помещайте DVD-видеокамеру в футляр для переноски сразу после использования светодиодной подсветки, т.к. в течение некоторого времени она остается горячей.
- Не используйте DVD-видеокамеру рядом с легковоспламеняющимися или взрывчатыми материалами.
- Подсветка позволяет снимать объекты в темноте.
- Индикатор не загорается и не гаснет во время записи.
- Дальность действия подсветки ограничена (до 2 м).
- Для данной функции будет установлено значение **"Выкл."** в режиме EASY Q.



Затемнение

Эта функция доступна в режиме **записи на диск/записи видео на карту памяти**. ➔ стр. 26

Можно придать записи профессиональный вид, используя специальные эффекты, например появление в начале последовательности и исчезновение в конце последовательности.

Настройки	Содержание	Отображение на экране	Появление (прибл. 3 секунды)
Выкл.	Выключение функции.	Нет	
Вход	Нажмите кнопку начала/остановки записи , когда для параметра "Фейдер" установлено значение "Вход" . Запись начинается с темного экрана, затем появляются изображение и звук.		<p>← Исчезновение (прибл. 3 секунды)</p> 
Выход	Нажмите кнопку начала/остановки записи , когда для параметра "Фейдер" установлено значение "Выход" . Запись остановится, когда изображение и звук исчезнут.		
Вход-выход	Нажмите кнопку начала/остановки записи , когда для параметра "Фейдер" установлено значение "Вход-выход" . Запись начинается с темного экрана, затем появляются изображение и звук. Запись остановится, когда изображение и звук исчезнут.		





- Для данной функции будет установлено значение **"Выкл."** в режиме EASY Q.

ИСПОЛЬЗОВАНИЕ ЭЛЕМЕНТОВ МЕНЮ

Разметка

- Эта функция доступна только в режиме **записи на диск/записи видео/фотографий на карту памяти**. ↗ стр. 26
- Направляющие - это рисунок, отображающийся на ЖК-дисплее, который помогает быстро настроить экспозицию при съемке фильмов или изображений.
- В DVD-видеокамере имеется 3 типа направляющих.

Настройки	Содержание	Отображение на экране
Выкл.	Выключение функции.	Нет
Крест	Запись объекта, расположенного по центру. Это наиболее распространенная композиция.	
Сетка	Запись объекта в горизонтальной или вертикальной композиции или крупным планом.	
Зона безоп.	Запись объекта в пределах безопасной зоны, что предотвращает обрезку при изменении размера на 4:3 по бокам и 2,35:1 - сверху и снизу.	



- Размещение объекта в точке пересечения приводит к сбалансированному расположению.
- Направляющие нельзя применить к записываемым изображениям.

Тип зума

- Эта функция доступна в режиме **записи на диск/записи видео на карту памяти**. ↗ стр. 26
- Видеокамера предлагает три типа зума: оптический, интеллектуальный и цифровой зум при записи видео.



В правой части строки отображается кратность зуммирования. При выборе уровня зуммирования отображается зона зуммирования.

Настройки	Содержание	Отображение на экране
Оптический зум	Диапазон зума ограничивается оптическим коэффициентом увеличения линз. Увеличение масштаба до 34x (только для VP-DX200(i)/DX205(i)/DX2050/26x (только для VP-DX210(i)) выполняется оптическими средствами.	Нет
Интеллектуальный зум (интеллектуальное увеличение)	<ul style="list-style-type: none">- Видеокамера увеличивает полную ширину датчика изображения для получения большего диапазона зума без ухудшения качества изображения.- Интеллектуальное увеличение до 42x (только для VP-DX200(i)/DX205(i)/DX2050)/30x (только для VP-DX210(i)).	Нет

Настройки	Содержание	Отображение на экране
Цифр. Зум	<ul style="list-style-type: none"> - При выборе данного параметра видеочамера автоматически переключится на цифровой зум во время увеличения вне диапазона оптического или интеллектуального зума. С использованием цифрового зума изображение выполняется цифровыми средствами, таким образом, качество изображения будет ухудшаться по мере увеличения. - Цифровое увеличение до 2200х. 	Нет







- Качество изображения может ухудшаться в зависимости от степени увеличения объекта.
- Максимальное увеличение может привести к более низкому качеству изображения.
- Интеллектуальный зум недоступен во время использования следующих настроек; “Кин.16:9:вык”, “Разрешение: Веб и телефон”, “C.Nite.” Во время использования этих функций настройка “Интеллектуальный зум” автоматически переключится на “Оптический зум” для сохранения качества изображения.
- Оптический и интеллектуальный зум сохраняют качество видео, но при использовании цифрового зума качество изображения может снизиться.
- Диапазон зума изменится в зависимости от форматного соотношения видео.

Разрешение (только для VP-DX205(i)/DX2050/DX210(i))

Эта функция доступна в режиме **записи видео на карту памяти**. ↪ стр. 26

Можно выбрать разрешение видео для записи на карту памяти. Видеочамера записывает в режиме “TV оч. выс.”, “TV выс. (по умолчанию)”, “TV норм.” и “Веб и телефон”.

Настройка	Содержание	Отображение на экране
TV оч. выс.	Запись видео с разрешением 720x576(50i) для очень высокого качества изображения.	
TV выс.	Запись видео с разрешением 720x576(50i) для высокого качества изображения.	
TV норм.	Запись видео с разрешением 720x576(50i) для обычного качества изображения.	
Веб и телефон	Запись видео с разрешением 640x480 для обычного качества изображения. Настройка поддерживает просмотр с оптимальным разрешением на компьютере. Также это оптимальный параметр для просмотра на мобильном телефоне.	



- Можно записывать сцену, используя 4 типа разрешения: “TV оч. выс.”, “TV выс.”, “TV норм.” или “Веб и телефон”. Чем выше разрешение, тем больше памяти используется.
- Время записи зависит от разрешения, выбранного для записи видео. ↪ стр. 63
- Форматное соотношение 4:3 применяется к записи в режиме “Веб и телефон”.

ИСПОЛЬЗОВАНИЕ ЭЛЕМЕНТОВ МЕНЮ

Длительная ЗАП (только для VP-DX205(i)/DX2050/DX210(i)) ()

Эта функция доступна в режиме **записи видео на карту памяти**. ↗ стр. 26

Съемка изображений происходит с заданным интервалом времени между кадрами; изображения сохраняются на носители данных.

Настройки	Содержание	Отображение на экране
Выкл	Выключение функции	Нет
Вкл	<ul style="list-style-type: none">Интервал записи ("сек."): Снимки объекта делают с выбранным интервалом времени; 01→03→05→10→15→30 секунд.Общее время записи ("ч."): Общее время от начала до завершения записи: 24→48→72→∞ ч.	

Настройка режима "Длительная запись":

для записи в этом режиме необходимо установить в меню интервал записи и ее общее время.

1. Нажмите кнопку **MENU**.
2. Переместите **джойстик** вправо или влево для выбора режима "Длительная ЗАП".
3. Переместите **джойстик** вверх или вниз для выбора элемента "Вкл", затем нажмите **джойстик**.
 - Интервал записи и общее время записи будут выделены ("сек.": секунды; "ч.": часы).
4. Установите необходимый интервал записи "сек.", перемещая **джойстик** вверх или вниз.
5. Таким же образом переместите **джойстик** вправо для установки общего времени записи ("ч").
 - Во время установки предварительных настроек (интервал записи и общее время записи) на экране меню будет отображаться приблизительное время длительной записи.
6. Нажмите **джойстик** для завершения настройки, после чего нажмите кнопку **MENU** для выхода.
7. После установки режима "Длительная запись" нажмите кнопку **начала/остановки записи**.
 - Начало длительной записи.
 - Во время воспроизведения будут отображаться 25 изображений в секунду. (Звук недоступен). Например, если был установлен интервал записи "30" и общее время записи – "24" часа, изображения записываются автоматически и сохраняются в носителе данных с интервалом в 30 секунд на протяжении 24 часов. (После 24 часов записи время воспроизведения записанных данных составит 1 минуту 55 секунд).

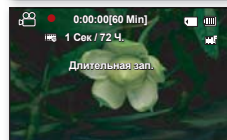
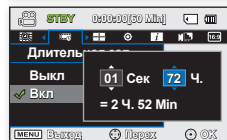
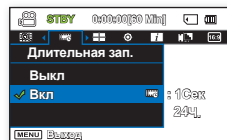

Пример функции длительной записи

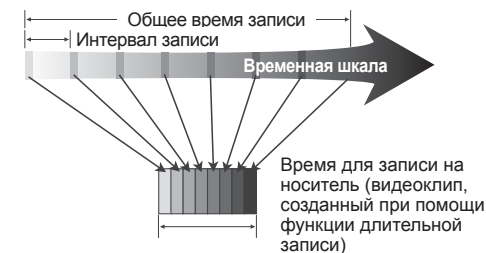

При использовании функции длительной записи в течение всего времени записи изображение фиксируется с предварительно установленным интервалом, в результате чего и создается длительная запись. Функция длительной записи полезна для съемки следующих элементов:

- распускающиеся цветы;
- сбрасывание кожи насекомыми;
- облака, покрывающие небо.



- Режим длительной записи отключается сразу после завершения записи. Чтобы воспользоваться функцией длительной записи еще раз, повторите шаги 1–7.
- 25 последовательно снятых изображений составляют видеоклип длительностью в 1 секунду. Так минимальная длина видео, которое может сохранить ваша видекамера, составляет одну секунду; значение параметра "Интервал" определяет требуемую продолжительность длительной записи. Например, установив интервал в значение "30 сек.", длительная запись (функция записи с интервалами) будет выполняться минимум 13 минут для съемки видеоизображения с минимальной продолжительностью в 1 секунду (25 изображений).
- По истечении общего времени длительной записи видекамера переходит в режим ожидания.
- Нажмите кнопку **начала/остановки записи**, если вы хотите остановить длительную запись.
- Функция длительной записи не поддерживает запись входящего звукового сигнала. (запись без звука)
- После того, как размер видеозаписи достигает 1,8 ГБ, автоматически начинается запись нового файла.
- Если во время длительной записи разряжается батарея, видекамера сохраняет запись до этого момента и переходит в режим ожидания. Через некоторое время на экране отображается сообщение с предупреждением о разряженной батарее, после чего камера автоматически отключается.
- Если размер видео, записываемого при помощи функции длительной записи, превышает объем памяти носителя, камера сохраняет максимально возможную часть видео и автоматически переходит в режим ожидания.
- При использовании функции длительной записи рекомендуется использовать адаптер переменного тока.

ИСПОЛЬЗОВАНИЕ ЭЛЕМЕНТОВ МЕНЮ

ЭЛЕМЕНТЫ МЕНЮ ВОСПРОИЗВЕДЕНИЯ

Режим воспроизведения

- Эта функция доступна в режиме **воспроизведения с диска/воспроизведения видео/фотографий с карты памяти**. ➔ стр. 26
- Выберите этот пункт меню, чтобы просмотреть эскизные указатели необходимого режима воспроизведения.

Настройки	Содержание	Отображение на экране
Видео	Отображение эскизных указателей видео, записанных на диск или карту памяти.	-
Плэйлист (⏮ (RW) VR))	Отображение эскизных указателей списка воспроизведения. Вы можете создать список воспроизведения только для диска DVD-RW (режим VR). ➔ стр. 52	-
Фото (только для VP-DX205(i)/DX2050/DX210(i))	Отображение эскизных указателей фотографий, сохраненных на карту памяти.	-

ЭЛЕМЕНТЫ МЕНЮ НАСТРОЙКИ

Можно установить дату и время, язык экранного меню, видеовыход и параметры дисплея для DVD-видеокамеры.

Инфо о карте (только для VP-DX205(i)/DX2050/DX210(i)) (📄)

- Эта функция доступна в режиме **записи видео на карту памяти/записи фотографий на карту памяти/воспроизведения видео/фотографий с карты памяти**. ➔ стр. 26
- Отображение информации о карте памяти, включая использованный объем памяти и свободную память.



- В зависимости от типа карты памяти информация о ней может отображаться по-разному.

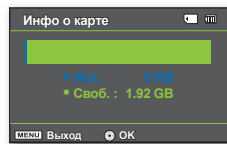

Формат. карты (только для VP-DX205(i)/DX2050/DX210(i)) (📁)

- Эта функция доступна в режиме **записи видео на карту памяти/записи фотографий на карту памяти/воспроизведения видео/фотографий с карты памяти**. ➔ стр. 26
- Удалите все файлы и параметры с карты памяти, включая защищенные файлы.

- 📁 • В результате форматирования все файлы будут окончательно удалены, без возможности восстановления.
- Не отключайте питание во время форматирования.
- Форматирование карты памяти с переключателем защиты от записи невозможно. ➔ стр. 61

Номер файла (только для VP-DX205(i)/DX2050/DX210(i))

- Эта функция доступна в режиме **записи видео на карту памяти/записи фотографий на карту памяти/воспроизведения видео/фотографий с карты памяти**. ➔ стр. 26
- Номера присваиваются записанным файлам в порядке их записи.

Настройки	Содержание	Отображение на экране
Серии	Назначение номеров файлов по порядку, даже если карта памяти заменена на другую или после выполнения форматирования, а также после удаления всех файлов. Номер файла сбрасывается при создании новой папки.	Нет
Сброс	Сброс номера файла до 0001 даже после форматирования, удаления всех файлов или установки новой карты памяти.	Нет

- 📁 Если для параметра “**Номер файла**” выбрано значение “**Серии**”, каждому файлу присваивается разный номер во избежание повторения имен файлов. Это очень удобно, если вы планируете работать с файлами на компьютере.

ИСПОЛЬЗОВАНИЕ ЭЛЕМЕНТОВ МЕНЮ

Часовой пояс

- Эта функция доступна во всех режимах работы.
- Можно легко установить местное время на часах видеокамеры во время путешествия.

Настройки	Содержание	Отображение на экране
Дом	Значения часов будут соответствовать установленным параметрам в меню "Настр. часов". Выберите этот параметр при использовании видеокамеры впервые или для восстановления настроек часов к значениям даты/времени региона, в котором вы живете.	-
Визит	Во время посещения региона с другим часовым поясом можно использовать местное время, не изменяя настройки времени родного региона. Часы будут отрегулированы с учетом разницы во времени между двумя регионами.	

Установка местного времени на часах ("Визит")

Находясь в поездке, можно легко установить местный часовой пояс.

1. Переместите **джойстик** вверх или вниз, чтобы выбрать "**Часовой пояс**" в режиме "**Настройка**", после чего нажмите **джойстик**.
2. Выберите "**Визит**", переместив **джойстик** вверх или вниз, после чего нажмите **джойстик**.
 - Отобразится карта часового пояса.
3. Выберите свой регион, перемещая **джойстик** влево или вправо, после чего нажмите **джойстик**.
 - Часы устанавливаются согласно часовому поясу того региона, в котором вы находитесь.
 - На экране отображается индикатор (🕒).



Вы можете установить дату и время в пункте "**Настр. часов**" в меню "**Настройка**".
→ стр. 93

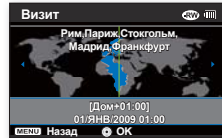
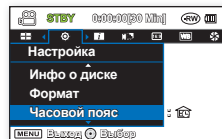

Города, используемые для установки часовых поясов

Города	Города
Лондон, Лиссабон	Аделаида
Рим, Париж, Берлин, Стокгольм, Мадрид	Франкфурт Гуам, Сидней, Брисбен
Афины, Хельсинки, Каир, Анкара	Соломоновы острова
Москва, Эр-Рияд	Веллингтон, Фиджи
Тегеран	Самоа, Мидуэй
Абу-Даби, Маскат	Гонолулу, Гавайи, Таити
Кабул	Аляска
Ташкент, Карачи	Лос-Анжелес, Сан-Франциско, Ванкувер, Сиэтл
Калькутта, Нью-Дели	Денвер, Феникс, Солт-Лейк-Сити
Алма-Ата, Катманду	Чикаго, Даллас, Хьюстон, Мехико
Дакка	Нью-Йорк, Майами, Вашингтон, Монреаль, Атланта
Янгон	Каракас, Сантьяго
Бангкок	Буэнос-Айрес, Бразилия, Сан-Паулу
Гонконг, Пекин, Тайбэй, Сингапур, Манила	Фернандо де Норонха
Сеул, Токио, Пхеньян	Азорские острова, Кабо-Верде

Настр. часов

- Эта функция доступна во всех режимах работы.
- Установите текущую дату и время так, чтобы они отображались правильно. →page 36~37

Тип даты

- Эта функция доступна во всех режимах работы.
- Можно установить тип отображаемой даты.

Настройки	Содержание	Отображение на экране
2009/01/01	Дата отображается в следующей последовательности: год, месяц (две цифры), дата.	2009/01/01
ЯНВ/01/2009	Дата отображается в следующей последовательности: месяц, дата и год.	ЯНВ/01/2009
01/ЯНВ/2009	Дата отображается в следующей последовательности: дата, месяц и год.	01/ЯНВ/2009
01/01/2009	Дата отображается в следующей последовательности: дата, месяц(две цифры), дата.	01/01/2009

ИСПОЛЬЗОВАНИЕ ЭЛЕМЕНТОВ МЕНЮ

Тип времени

- Эта функция доступна во всех режимах работы.
- Можно выбрать формат, в котором будет отображаться время.

Настройки	Содержание	Отображение на экране
12 ч.	Время отображается в 12-часовом формате.	12:00 AM
24 ч.	Время отображается в 24-часовом формате.	00:00

Показ. дату/время

- Эта функция доступна во всех режимах работы.
- Можно включить отображение даты и времени на ЖК-дисплее.
- Перед использованием функции "**Показ. дату/время**" необходимо установить дату и время. ↪ стр. 93

Настройки	Содержание	Отображение на экране
Выкл.	Информация о текущей дате и времени не отображается.	Нет
Дата	Отображение текущей даты.	01/ЯНВ/2009
Время	Отображение текущего времени.	00:00
Дата/Время	Отображение текущей даты и времени.	01/ЯНВ/2009 00:00



- Дата/время будет отображаться в формате "**01/ЯНВ/2009 00:00**" в следующих случаях:
 - Запись видео (или фото) была выполнена до установки даты/времени в видеокамере.
 - Когда встроенная аккумуляторная батарея почти или полностью разряжена.
- Эта функция зависит от настройки "**Тип даты**".

Ярк. ЖКД

- Эта функция доступна в режиме **записи диска/записи видео на карту памяти/фото на карту памяти.** → стр. 26
- Можно настроить яркость ЖКД-дисплея для устранения проблем, связанных с условиями общего освещения.
- При перемещении **джойстика** вверх экран становится ярче, при перемещении джойстика вниз экран темнеет.



- При высокой яркости ЖК-дисплея расходуется больше энергии батареи.
- Можно задать для ЖК-дисплея значение яркости от +15 до -15, если из-за слишком яркого внешнего освещения изображение на экране трудно разглядеть.
- Яркость ЖК-дисплея не влияет на яркость сохраняемых изображений.



Цв. ЖКД

- Эта функция доступна в режиме **записи диска/записи видео на карту памяти/фото на карту памяти.** → стр. 26
- Можно изменить цвет экрана, используя различные варианты и настраивая соотношение красного и синего.



- Устанавливая цветовой диапазон красного и синего, имейте в виду: чем больше выбранные цифры, тем светлее будет изображение на ЖК-дисплее.
- С помощью **джойстика** можно настроить цвет ЖК-дисплея (красный/синий) в диапазоне от -15 до 15 (▲, ▼, ◀, ▶).
- Настройка цвета ЖК-дисплея не влияет на записи.
- После регулирования цветного ЖК-дисплея следует нажать **джойстик** для применения настройки.



Звуковой сигнал

- Эта функция доступна во всех режимах работы.
- Можно включить или выключить звуковой сигнал.

Настройки	Содержание	Отображение на экране
Выкл.	Отключение звукового сигнала.	Нет
Вкл.	Если звуковой сигнал включен, он будет раздаваться при каждом нажатии кнопки.	Нет



- Во время записи видео звуковой сигнал отключен.
- Если звуковой сигнал отключен, при включении/выключении питания звука не будет.
- При подключении кабеля к гнезду AV видекамеры звуковой сигнал будет автоматически отключен.

ИСПОЛЬЗОВАНИЕ ЭЛЕМЕНТОВ МЕНЮ

Звук затвора (только для VP-DX205(i)/DX2050/DX210(i)) (📷)

- Эта функция доступна в режиме записи видео на карту памяти/фотографий на карту памяти/воспроизведения видео с карты памяти/фотографий с карты памяти. ➔ стр. 26
- Можно включить или выключить звук затвора.

Настройки	Содержание	Отображение на экране
Выкл.	Отключение звука затвора.	Нет
Вкл.	Если звук затвора включен, он будет раздаваться при каждом нажатии кнопки PHOTO.	Нет

Автовыключение

- Эта функция доступна во всех режимах работы, но только при условии подачи питания с аккумуляторной батареи.
- Можно задать автоматическое отключение питания DVD-видеокамеры при условии, что в течение 6 минут не будет выполняться никаких операций в режиме "Ожид." ания.

Настройки	Содержание	Отображение на экране
Выкл.	- DVD-видеокамера не отключается автоматически. - ЖК-экран видеокамеры не выключается, даже если по истечении 3 минут не было нажато ни одной кнопки.	Нет
6 мин	- Если на протяжении 3 минут в режиме ожидания или в виде эскизов не выполняется никаких действий, ЖК-экран будет автоматически выключен (перейдет в спящий режим) с целью сохранения энергии. Если на протяжении следующих 3 минут не будет выполнено никаких действий, видеокамера выключится полностью.	Нет





Меню «**Автовыключение**» выделено серым цветом в меню и недоступно для выбора в следующих случаях:

- когда кабель USB подключен;
- когда видеокамера подключена к адаптеру переменного тока.

Пульт ДУ (только для VP-DX205(i)/DX2050/DX210(i))

- Эта функция доступна во всех режимах работы.
- Эта функция позволяет включать и выключать пульт дистанционного управления для управления DVD-видеокамерой.

Настройки	Содержание	Отображение на экране
Выкл.	Выключение функции. - При использовании пульта дистанционного управления отображается индикатор (🔴).	Нет
Вкл.	Управление DVD-видеокамерой можно осуществлять с помощью пульта ДУ.	Нет

ТВ-показ

- Эта функция доступна только в режиме **записи на диск/записи видео/фотографий на карту памяти**. ➔ стр. 26
- Функция телевизионного показа доступна к в режимах записи и воспроизведения.
- Можно выбрать вариант отображения экранных индикаторов. Это позволяет задать просмотр экранных индикаторов в видеоискателе, на ЖК-экране или внешнем телевизоре.

Настройки	Содержание	Отображение на экране
Выкл.	Экранные индикаторы отображаются только на ЖК-дисплее и в видеоискателе.	Нет
Вкл.	Экранные индикаторы отображаются на ЖК-дисплее, в видеоискателе и на телевизоре.	Нет



Видеоискателем оснащена только модель VP-DX210(i).

USB соедин. (только для VP-DX205(i)/DX2050/DX210(i)) (📁)

- Эта функция доступна в режиме **записи видео на карту памяти/фотографий на карту памяти/воспроизведения видео с карты памяти/фотографий с карты памяти**. ➔ стр. 26
- С помощью кабеля USB можно подключить видеокамеру к компьютеру или принтеру.
- Можно скопировать видео или фотографии с карты памяти на компьютер, а также напечатать фотографии.

Настройки	Содержание	Отображение на экране
Накопитель	Подключите камеру к компьютеру, чтобы использовать ее в качестве съемного носителя.	Нет
PictBridge	Подключение к принтеру.	Нет

ИСПОЛЬЗОВАНИЕ ЭЛЕМЕНТОВ МЕНЮ

AV вход/вых. (только для VP-DX200i/DX205i/DX210i)

- Эта функция доступна в режиме **записи на диск**. ↪ стр. 38
- Можно выполнять запись сигналов от внешних источников. Можно также переслать видеоизображения на внешние устройства для записи или воспроизведения.

Настройки	Содержание	Отображение на экране
Вход	Запись данных с внешнего устройства на видеокамеру.	
Выход	Копирование или воспроизведение данных этой видеокамеры на внешнем устройстве.	Нет

По умолч.

- Эта функция доступна во всех режимах работы.
- Можно восстановить заводские (исходные) настройки DVD-видеокамеры.
- При восстановлении заводских настроек DVD-видеокамеры записанные изображения затронуты не будут.

Цвет меню

- Эта функция доступна во всех режимах работы.
- Можно выбрать цвет отображения меню.
"Темно-синий" → "Нежно-розовый" → "Мист. фиолет." → "Солнеч.оранж." → "Ярко-зеленый"

Прозрачность

- Эта функция доступна только в режиме **записи на диск/ записи видео/фотографий на карту памяти**. ↪ стр. 26
- Можно выбрать необходимую степень прозрачности меню. "0%" → "20%" → "40%" → "60%"

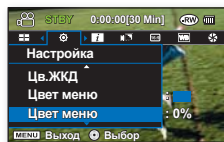

<Прозрачность 0%>



<Прозрачность 60%>

Language

- Эта функция доступна во всех режимах работы.
- Можно выбрать необходимый язык для отображения меню и сообщений.

“English” → “한국어” → “Français” → “Deutsch” → “Italiano” → “Español” → “Português” → “Nederlands” → “Svenska” → “Suomi” → “Norsk” → “Dansk” → “Polski” → “Čeština” → “Slovensky” → “Magyar” → “Română” → “Български” → “Ελληνικά” → “Srpski” → “Hrvatski” → “Українська” → “Русский” → “中文” → “ไทย” → “Türkçe” → “ايرانى” → “العربية” → “IsiZulu”



- “Language” языков могут быть изменены без предварительного уведомления.

Демо

- Эта функция доступна в режиме **записи на диск/записи видео на карту памяти**. ↗ стр. 26
- В режиме демонстрации автоматически отображаются основные функции, поддерживаемые DVD-видеокамерой, что способствует более легкому их использованию.

Settings (Настройки)	Содержание	Отображение на экране
Выкл.	Выключение функции.	Нет
Вкл.	Включение режима демонстрации и отображение различных функций.	Нет



- Демонстрация начинается в следующих случаях:
 - После того, как для параметра “Демо” задано значение “Вкл.”
 - Если “Автовыключение” установлено в значение “Выкл”, а на протяжении 6 минут в режиме ожидания не было выполнено ни одного действия.
 - Демонстрацию можно временно приостановить с помощью других кнопок (MENU, джойстик, кнопка начала/остановки записи, и т.д.).
- Нажмите и удерживайте кнопку MENU в режиме STBY (ОЖИД.), чтобы немедленно включить функцию демонстрации.

печать фотографий (только для VP-DX205(i)/DX2050/DX210(i))

Можно распечатать фотографии, подключив видеокамеру к принтеру с поддержкой PictBridge.

ПРЯМАЯ ПЕЧАТЬ С ПОМОЩЬЮ PICTBRIDGE



- Эта функция доступна в режиме **записи видео на карту памяти/записи фотографий на карту памяти/воспроизведения видео/фотографий с карты памяти**. ↗ стр. 26
- Если принтер совместим со стандартом PictBridge, фотографии можно легко напечатать, подключив видеокамеру напрямую к принтеру с помощью кабеля USB.

ПРИМЕЧАНИЕ. После выбора **"PictBridge"** в меню подключите кабель USB.

1. Установите переключатель **режима сохранения** в положение **CARD**.
2. Задайте для параметра **"USB соедин."** значение **"PictBridge"**. ↗ стр. 97
 - Нажмите кнопку **MENU** → используйте **джойстик** для выбора пункта **"Настройка"** → **"USB соедин."** → **"PictBridge"**
3. Подсоедините DVD-видеокамеру к принтеру с помощью прилагаемого кабеля USB.
4. Включите принтер.
 - Через некоторое время автоматически отобразится экран меню PictBridge.
 - Для просмотра предыдущей/следующей фотографии перемещайте **джойстик** влево или вправо.
5. Нажмите кнопку **MENU**. С помощью **джойстика** выберите **"Печать"** → **"Начало"**, после чего нажмите **джойстик** для печати.
 - Выбранная фотография будет распечатана.
 - Чтобы остановить процесс печати после его начала, нажмите кнопку **MENU**.

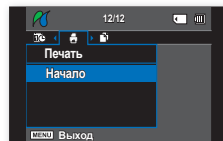
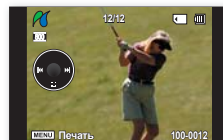
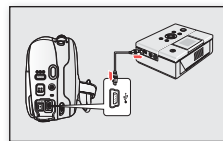
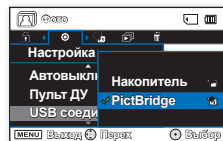

Настройка числа копий для печати

1. Нажмите кнопку **MENU**.
2. Переместите **джойстик** вправо или влево, чтобы выбрать пункт **"Копии"**, затем переместите **джойстик** вверх или вниз, чтобы задать количество копий.
 - Для выхода нажмите кнопку **MENU**.
 - При переходе к предыдущему или к следующему изображению происходит сброс настройки количества копий.

Настройка функции печати даты/времени

Переместите **джойстик** вправо или влево, чтобы выбрать пункт **"Дата/Время"**, затем переместите **джойстик** вверх или вниз для выбора нужного параметра. Для выхода нажмите кнопку **MENU**.



- Если принтер не распознается или необходимо выполнить печать после прямой печати с принтера PictBridge, отсоедините кабель USB, повторно выберите в меню пункт **"PictBridge"**, а затем снова подсоедините кабель.
- Если в меню **"USB соедин."** задан параметр **"Накопитель"**, с помощью кабеля USB видеокamera невозможно подключить к Pictbridge-совместимому принтеру. В некоторых случаях DVD-видеокамера может не подключаться к принтеру, это зависит от модели принтера. Если подключение не удалось, отсоедините кабель USB, выключите принтер и снова включите его. Затем подсоедините кабель USB установите для DVD-видеокамеры значение **"PictBridge"**.
- Параметр даты/времени может поддерживаться не всеми принтерами. Обратитесь к изготовителю принтера. Параметр меню **"Дата/Время"** невозможно настроить, если принтер не поддерживает этот параметр.
- PictBridge™ является зарегистрированным товарным знаком CIPA (Camera & Imaging Products Association). Это стандарт передачи изображений, разработанный компаниями Canon, Fuji, HP, Olympus, Seiko Epson и Sony.
- Используйте кабель USB, прилагаемый к DVD-видеокамере.
- Во время прямой печати PictBridge используйте для DVD-видеокамеры адаптер переменного тока. В случае отключения DVD-видеокамеры во время печати возможно повреждение данных на носителе.
- Печать видеоизображений невозможна.
- В зависимости от принтера можно настроить различные параметры печати. Подробную информацию см. в руководстве пользователя принтера.
- Во время печати не отсоединяйте кабель USB и не извлекайте карту памяти.
- Печать фотографий, записанных на другие устройства, невозможна.
- Если во время использования функции PictBridge видеокamera выключена, параметр **"USB соедин."** вернется в значение **"Накопитель"**. Во время подключения видеокamera к принтеру убедитесь, что питание камеры включено.

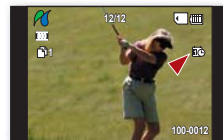
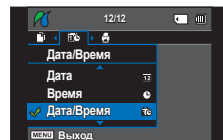
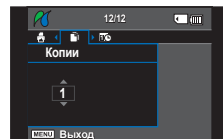

подключение к аудио- и видеоустройствам

Можно просмотреть записанное видео и фотографии (только VP-DX205(i)/DX2050/DX210(i)) на большом экране, подключив DVD-видеокамеру к телевизору.

ПОДКЛЮЧЕНИЕ К ТЕЛЕВИЗОРУ

- Эта функция доступна в режиме **воспроизведения с диска/видео с карты памяти/фотографий с карты памяти.** ↗ стр. 26
- Для воспроизведения записей телевизор должен поддерживать систему PAL. ↗ стр. 121
- В качестве источника питания для DVD-видеокамеры рекомендуется использовать адаптер переменного тока.

Используйте прилагаемый кабель AV для подключения DVD-видеокамеры к телевизору, как описано ниже.

1. Подсоедините конец кабеля AV с одним переходником к гнезду AV DVD-видеокамеры.
2. Подключите другой конец с видеоразъемом (желтый) и левым (белый)/правым (красный) аудиокабелями к телевизору.





- Для получения дополнительной информации о подключении см. руководство пользователя телевизора.
- Перед подключением уменьшите громкость на телевизоре. Если этого не сделать, громкоговорители телевизора могут издавать неприятный звук.
- Надежно подключите соответствующие кабели к входному и выходному гнездам на устройстве, с которым используется DVD-видеокамера.
- **Перед подключением к внешнему устройству установите для параметра “AV вход/вых.” значение “Выход”,** (только для VP-DX200i/DX205i/DX210i)

Просмотр на экране телевизора

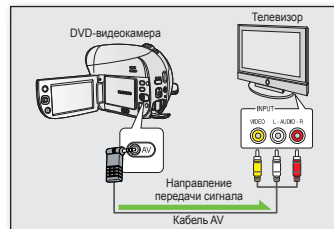
1. Включите телевизор и установите переключатель входного сигнала в положение для входного сигнала с устройства, к которому подключена DVD-видеокамера.
 - Этот вход часто называют линейным. См. руководство пользователя телевизора для получения информации о способе переключения на входной сигнал для телевизора.
2. Включите DVD-видеокамеру.
 - Сдвиньте переключатель **POWER** вниз, чтобы открыть ЖК-дисплей.
 - Задайте соответствующий носитель. (только для VP-DX205(i)/DX2050/DX210(i)) ↗ стр. 38
 - Нажмите кнопку **MODE**, чтобы выбрать режим **воспроизведения** (). ↗ стр. 26
 - Нажмите кнопку **MENU** и с помощью **джойстика** установите нужный **“Режим воспроизв.”** в меню. ↗ стр. 45
 - Изображение с видеокамеры отобразится на экране телевизора.
3. Выполните воспроизведение.
 - Воспроизведение, запись или настройку меню можно выполнить во время просмотра на экране телевизора.



- Настройте уровень громкости на телевизоре.
- Пульт дистанционного управления необходим при использовании DVD-видеокамеры во время просмотра изображения на экране телевизора. (только для VP-DX205(i)/DX2050/DX210(i))
- Если на подключенном устройстве (телевизоре и т.д.) имеется только монофонический аудиовход, используйте аудиокабель с белым разъемом (Audio L).
- При воспроизведении видео, защищенного авторским правом, на экране телевизора изображение отсутствует.
- Когда для параметра "ТВ-показ" установлено значение "Выкл.", экранные индикаторы на экране телевизора не отображаются. ➔ стр. 97
- Информация, которая записывается DVD-видеокамерой, отображается на экране телевизора. Нажмите кнопку  /  (дисплея/Управление жк-дисплеем), чтобы изменить состояние дисплея. ➔ стр. 32
- Может проявиться эффект акустической обратной связи, если DVD-видеокамера находится рядом с другими устройствами или если установлен высокий уровень громкости. Держите DVD-видеокамеру на достаточном расстоянии от других подключенных устройств.

Отображение изображения в зависимости от форматного соотношения экрана телевизора

Форматное соотношение для записи	Широкоэкранный ТВ (16:9)	ТВ 4:3
Видеоизображения, записанные с форматным соотношением 16:9 (Кино 16:9: вкл.)		
Видеоизображения, записанные с форматным соотношением 4:3 (Кино 16:9: выкл.)		
Фотографии (только для VP-DX205(i)/DX2050/DX210(i))		

- Дополнительную информацию о параметре "Кино 16:9" см. на стр. 82.

подключение к аудио- и видеоустройствам

ЗАПИСЬ ИЗОБРАЖЕНИЙ НА ВИДЕОМАГНИТОФОН ИЛИ УСТРОЙСТВО ЗАПИСИ DVD/HDD

Эта функция доступна в режиме **воспроизведения с диска/видео с карты памяти/фотографий с карты памяти.** ↗ стр. 26

Можно записывать изображения, воспроизводимые на данной DVD-видеокамере, на других видеоустройствах, например видеомаягнитофонах или устройствах записи DVD/HDD. Используйте прилагаемый кабель AV для подключения DVD-видеокамеры к другому видеоустройству, как показано на следующем рисунке.

1. Чтобы включить питание, сдвиньте переключатель **POWER** вниз, затем откройте ЖК-дисплей. ↗ стр. 26
 - Установите соответствующий носитель. (только для VP-DX205(i)/DX2050/DX210(i)) ↗ стр. 38
2. Нажмите кнопку **MODE**, чтобы выбрать режим **воспроизведения** (▶).
3. Нажмите кнопку **MENU** и с помощью **джойстика** установите нужный **“Режим воспроизв.”** в меню.
4. С помощью **джойстика** выберите записанное изображение в эскизном указателе, затем нажмите **джойстик**.
5. Нажмите кнопку записи на подключенном устройстве.
 - DVD-видеокамера начнет воспроизведение, и записывающее устройство начнет запись.



- См. раздел **“Редактирование раздела”** для создания списка воспроизведения, выбрав необходимые сцены из тех, которые записаны на этой DVD-видеокамере. ↗ стр. 52–54
- Из громкоговорителя слышен звук. Если уровень громкости слишком высокий, шум может повлиять на записываемое изображение.
- Обязательно используйте адаптер переменного тока для подключения DVD-видеокамеры, чтобы предотвратить отключения питания от батареи во время записи на другое видеоустройство.
- Перед подключением к внешнему устройству установите для параметра **“AV вход/вых.”** значение **“Выход”**. (только для VP-DX200i/DX205i/DX210i)
- Будьте осторожны, чтобы случайно не отсоединить кабель AV во время перемещения переключателя **OPEN**.

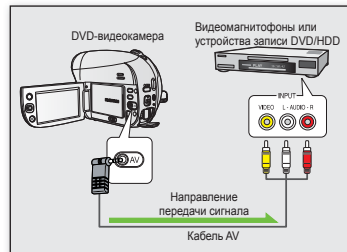

ИСПОЛЬЗОВАНИЕ ФУНКЦИИ “ГОЛОС ПЛЮС”

- Эта функция доступна в режиме **воспроизведения с диска**. ↪ стр. 26
 - Данная функция позволяет записывать голос на диск с записью с помощью микрофона DVD-видеокамеры.
 - Если требуется скопировать диск DVD на другие аудио- или видеоустройства (устройство записи DVD, видеоманитофон), можно переписать звук голоса с внутреннего микрофона DVD-видеокамеры на устройстве AV, вместо копирования записанных на диске звуковых сигналов.
1. Подсоедините DVD-видеокамеру к аудио- или видеоустройству с помощью кабеля AV.
 2. Установите переключатель **режима сохранения** в положение **DISC**. (только для VP-DX205(i)/DX2050/DX210(i)) ↪ стр. 38
 3. Вставьте диск, который необходимо воспроизвести, в данную DVD-видеокамеру.
 4. Нажмите кнопку **MODE**, чтобы выбрать режим **воспроизведения** (▶).
 5. Нажмите кнопку **MENU** и с помощью **джойстика** установите нужный “Режим воспроизв.” в меню. ↪ стр. 45
 6. С помощью **джойстика** выберите нужное изображение.
 7. Нажмите кнопку **начала/остановки записи** в нужном месте во время воспроизведения.
 - Появится значок “Голос плюс” (🗣️) и некоторое время будет мигать индикация “Голос плюс”.
 - Подключенное аудио- или видеоустройство будет записывать звук с внутреннего микрофона вместо копирования записанного звука с диска.
 8. Для отмены этой функции снова нажмите кнопку **начала/остановки записи**.



- Функция “Голос плюс” доступна только при подключении кабеля AV. Если подключен кабель USB, функция Голос плюс может работать неправильно. (только для VP-DX205(i)/DX2050/DX210(i))
- В случае выполнения функций остановки, воспроизведения/паузы, перемотки назад или перемотки вперед во время выполнения функции Голос плюс функция “Голос плюс” будет отключена.
- Во время выполнения функции Голос плюс кнопка **MENU** или **PHOTO** не работает.
- Функция Голос плюс не влияет на оригинальную запись звука на диске.
- При использовании функции “Голос плюс” звук выводится с внутреннего микрофона DVD-видеокамеры на подключенное аудио- или видеоустройство. Следите за тем, чтобы микрофон не был закрыт или перекрыт.
- Настройте уровень громкости на подключенном внешнем устройстве (телевизор, аудиосистема и т.д.)
- Если DVD-видеокамера расположена рядом с громкоговорителем внешнего устройства, может возникнуть обратная акустическая связь.
- Отключите громкость на внешнем устройстве и держите DVD-видеокамеру на достаточном расстоянии от него.
- Перед подключением к внешнему устройству установите для параметра “AV вход/вых.” значение “**Выход**”. (только для VP-DX200i/DX205i/DX210i)

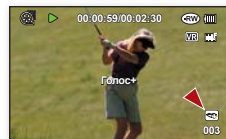
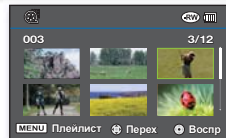
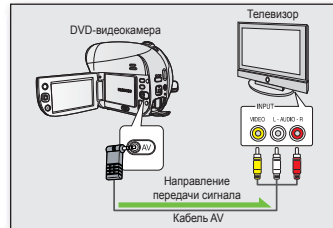

подключение к аудио- и видеоустройствам

ЗАПИСЬ (КОПИРОВАНИЕ) ТЕЛЕВИЗИОННОЙ ПРОГРАММЫ ИЛИ ДАННЫХ С ВНЕШНЕГО УСТРОЙСТВА НА ДИСК (ТОЛЬКО ДЛЯ VP-DX200i/DX205i/DX210i))

- Эта функция доступна в режиме **записи на диск**. ↪ стр. 26
- Чтобы выполнить запись телевизионной программы или скопировать видеокассету на диск, подсоедините DVD-видеокамеру к видеомagneитофону или телевизору с помощью кабеля AV.
- Перед подключением к внешнему устройству установите для параметра **"AV вход/вых."** значение **"Вход"**. ↪ стр. 98
- Модели с суффиксом **"i"** оснащены **AV (аналоговым) входом**.

Запись (копирование) на диск

1. Подсоедините DVD-видеокамеру к видеомagneитофону, устройству записи DVD/HDD или телевизору с помощью кабеля AV.
 - Подсоедините кабель AV к выходному гнезду на видеомagneитофоне, устройстве записи DVD/HDD или телевизоре.
2. Вставьте незаписанный диск в DVD-видеокамеру.
 - Для получения информации о выборе и форматировании дисков см. стр. 38-39.
3. Настройте AV-подключение.
Нажмите кнопку **MENU**. С помощью **джойстика** выберите **"Настройка"** → **"AV вход/вых."** → **"Вход"**, после чего нажмите **джойстик**.

Запись с видеомagneитофона или устройства записи DVD/HDD

1. Вставьте кассету для воспроизведения в видеомagneитофон или устройство записи DVD/HDD.
 - Включите паузу в начальной точке воспроизведения.
2. Начните копирование, нажав кнопку **начала/остановки записи** на DVD-видеокамере.
3. Нажмите кнопку **PLAY** на видеомagneитофоне или устройстве записи DVD/HDD, чтобы начать воспроизведение кассеты.

Для записи с телевизора

1. Выберите телевизионный канал для записи.
2. Начните запись, нажав кнопку **начала/остановки записи** на DVD-видеокамере.

Когда запись (копирование) завершена:

Нажмите кнопку **начала/остановки записи** на DVD-видеокамере, чтобы остановить запись (копирование).



- При подключении DVD-видеокамеры к другому устройству всегда подключайте ее к настенной розетке с помощью адаптера переменного тока.
- Данные с защитой от копирования, например Macrovision, или неустойчивые телевизионные сигналы нельзя записывать на этот DVD-видеокамере.

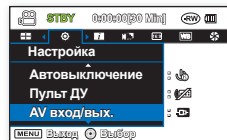
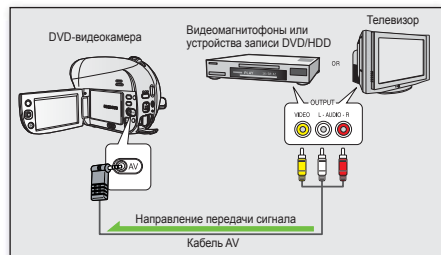

Использование с компьютером под управлением Windows (только для VP-DX205(i)/DX2050/DX210(i))

В данной главе описан процесс подключения видеокамеры к компьютеру с помощью кабеля USB. Внимательно ознакомьтесь с информацией из этого раздела, и вы с легкостью сможете управлять обоими устройствами одновременно.

ПРОВЕРКА ТИПА КОМПЬЮТЕРА



Чтобы просмотреть свои записи на компьютере, в первую очередь необходимо проверить тип компьютера. После этого выполните приведенные ниже действия в соответствии с типом своего компьютера.



Использование с Windows

Установите программное обеспечение с установочного диска, который входит в комплект поставки.
"CyberLink MediaShow 4" в Windows.
↪ стр. 109 См. пособие по установке программного обеспечения.



Подключите видеокамеру к компьютеру при помощи кабеля USB.
↪ стр. 111–114



Воспроизведите видео или фотографии на своем компьютере с помощью программы CyberLink MediaShow4.
↪ стр. 114–115



Загружайте свои видеозаписи на YouTube. ↪ стр. 115

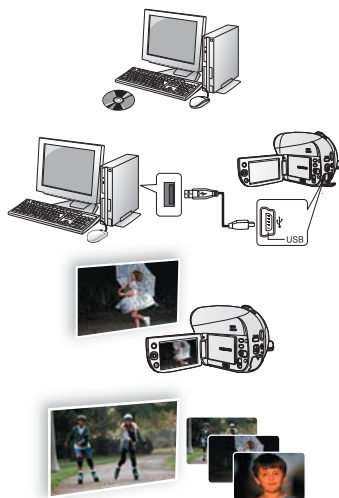

Использование с Macintosh

Прилагаемый компакт-диск с программным обеспечением 'CyberLink MediaShow4' несовместим с операционной системой Macintosh.
Для воспроизведения или редактирования видео при помощи операционной системы Macintosh можно установить и использовать приложение QuickTime Player (версия 7.5.5 или выше)/iMovie (не входит в комплект поставки).



Для передачи данных на компьютер Macintosh используйте кабель USB.
↪ стр. 116



Для воспроизведения или редактирования видео при помощи операционной системы Macintosh можно установить и использовать приложение QuickTime Player (версия 7.5.5 или выше)/iMovie (не входит в комплект поставки).

использование с компьютером под управлением Windows (только для VP-DX205(i)/DX2050/DX210(i))

СИСТЕМНЫЕ ТРЕБОВАНИЯ



Для использования CyberLink MediaShow4 необходимо соблюдать указанные ниже требования.

CPU	Intel® Pentium®4, не менее 3,0 ГГц/AMD (рекомендуется)
OS (операционная система)	Windows Vista или XP (Windows XP Service Pack 2 или более поздняя версия) <ul style="list-style-type: none">• Рекомендуется выполнять стандартную установку. Если используется обновленная версия вышеуказанной операционной системы, функционирование не гарантируется.
RAM	512 МБ (рекомендуется 1 Гб и более)
Разрешение	800 x 600, глубина цвета 16 бит или более
Гнездо USB	высокоскоростной интерфейс USB 2.0
VGA	Intel® 945GM или более мощный NVIDIA Geforce 6600 или более мощная ATI Radeon X1600 или более мощная <ul style="list-style-type: none">• При использовании графических систем с низкой производительностью во время работы с MediaShow4 может возникнуть ошибка, или могут отсутствовать некоторые эффекты анимации.
Прочее	Internet Explorer 5.5 или более поздняя версия DirectX 9.0 или более поздняя версия
Поддерживаемые носители	DVD+R/RW, DVD-R/RW Список совместимых устройств записи DVD-/компакт-дисков см. на веб-сайте CyberLink по адресу: http://www.gocyberlink.com/english/products/powerproducer/2_gold/comp_dvd_drives.jsp



- Указанные выше системные требования являются рекомендуемыми. Правильная работа не гарантируется даже при условии полного соответствия системы указанным ранее требованиям, что зависит от системы.
- На компьютере с характеристиками ниже рекомендуемых возможно неверное воспроизведение видео или пропуск кадров.
- Если используется операционная система Windows XP/Vista, войдите в систему как администратор (администратор компьютера) или как пользователь с эквивалентными правами, чтобы установить программное обеспечение.
- Перед подключением кабеля USB проверьте сведения о камере как о носителе.
- Все другие торговые марки и имена являются собственностью соответствующих владельцев.
- CyberLink MediaShow4 оптимизирована для процессоров Intel Core 2 Duo и процессоров с поддержкой MMX, SSE, 3DNow! и технологией Intel HyperThreading.
- Программа DirectX необходима для обеспечения правильной работы CyberLink MediaShow4, она устанавливается автоматически вместе с CyberLink MediaShow4.
- CyberLink MediaShow4 доступна только для Windows.
- Данная видеочамера может использоваться для компьютеров с операционной системой Macintosh (OS 10.3 или более поздних версий) и Windows 2000 только как съемный носитель данных.

УСТАНОВКА CYBERLINK MEDIASHOW4 (ТОЛЬКО ДЛЯ WINDOWS)



CyberLink MediaShow4 – программное обеспечение для простого редактирования файлов MPEG, AVI и других видеофайлов, снимков, а также другого содержимого для создания видео.

После установки программного обеспечения CyberLink MediaShow4 на компьютере с операционной системой Windows и подключения видеокамеры к компьютеру с помощью кабеля USB можно использовать ниже следующие функции.

- Просмотр видео- и фотофайлов на компьютере. → стр. 112
 - Простой импорт данных с подключенной видеокамеры.
 - Веселое управление файлами благодаря интерфейсу MediaShow в формате 3D.
- Непосредственная загрузка на YouTube. → стр. 115
- После установки на экране меню отобразится пособие пользователя программы.
- Для получения подробной информации об использовании см. руководство пользователя по программному обеспечению (файл PDF).

После завершения установки вы получите доступ к руководству пользователя программного обеспечения. Выберите **“Start”** → **“All Programs (Programs)”** → **“CyberLink MediaShow”** → **“MediaShow User’s Guide.”**

Для начала:

закройте все используемые программы.

(Убедитесь, что в строке состояния отсутствуют значки других приложений).

1. Вставьте в дисковод CD-ROM диск CyberLink MediaShow4 из комплекта поставки.
 - Через несколько секунд появится экран установки.
 - Если экран установки не отображается, дважды щелкните значок дисковода в окне “Мой компьютер”.
 - Нажмите “Install Now” (Установить сейчас).
2. Выберите требуемый язык и щелкните “OK”
3. Отобразится экран “Установка CyberLink MediaShow 4.0...”.
 - Нажмите “Next” (Далее)
4. Откроется окно “License Agreement” (Лицензионное соглашение).
 - Нажмите кнопку “Yes” (Да)



использование с компьютером под управлением Windows (только для VP-DX205(i)/DX2050/DX210(i))

5. Откроется окно "Customer Information" (Информация о пользователе).
 - Нажмите кнопку "Next" (Далее).

6. Откроется окно "Choose Destination Location" (Выбор папки назначения).
 - Выберите папку назначения на компьютере, в которой вы хотите установить элементы программы.
 - Нажмите кнопку "Next" (Далее).

7. Отобразится сообщение "Setup Complete" (Установка завершена).
 - Нажмите кнопку "Finish" (Готово).
 - На рабочем столе будет создан ярлык "CyberLink MediaShow4"  CyberLink MediaShow.



- Если выполняется установка ранее установленной программы, начнется процесс удаления. В этом случае после удаления снова выполните установку.
- В данном руководстве описываются только установка программного обеспечения и подключение к компьютеру.
Для получения более детальной информации о программном обеспечении см. раздел "Online help/Read me" (Интерактивная справка/файл Readme) на компакт-диске CyberLink MediaShow4.
- Для правильной работы программы после установки необходимо перезагрузить компьютер.

ПОДКЛЮЧЕНИЕ КАБЕЛЯ USB



- Эта функция доступна в режиме **записи видео на карту памяти/записи фотографий на карту памяти/воспроизведения видео/фотографий с карты памяти.**
↪ стр. 26
 - Чтобы скопировать видео- и фотофайлы на компьютер, подключите видеокамеру к компьютеру с помощью кабеля USB.
1. Установите для параметра **“USB соедин.”** значение **“Накопитель”**. ↪ стр. 97
 - Нажмите кнопку **MENU**. С помощью **джойстика** выберите **“Настройка”** → **“USB подключен”** → **“Накопитель”**.
 2. Подключите DVD-видеокамеру к компьютеру при помощи кабеля USB.

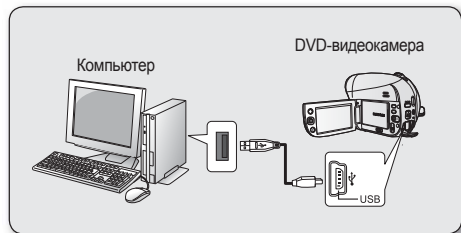

- При подсоединении кабеля USB к гнезду USB или извлечении его оттуда не прилагайте излишних усилий.
- Подсоединяйте кабель USB только после того, как убедитесь, что он вставляется правильно.
- Рекомендуется использовать высокоскоростной порт USB (USB 2.0).



Отключение кабеля USB

По завершении передачи данных необходимо отсоединить кабель, выполнив следующие действия.

1. Щелкните значок **Безопасное извлечение устройства** в панели задач.
2. Выберите **“Запоминающее устройство для USB”** или **“Диск USB”**, затем выберите **“Остановить”**.
3. Нажмите кнопку **“OK”**.
4. Отсоедините кабель USB от камеры и компьютера.



- В качестве источника питания рекомендуется использовать не батарейный модуль, а адаптер переменного тока.
- При подсоединенном кабеле USB включение и выключение камеры может привести к неисправности компьютера.
- В случае отсоединения кабеля USB от компьютера или камеры во время передачи данных процесс передачи будет остановлен, а данные могут быть повреждены.
- При подключении кабеля USB к компьютеру через концентратор USB, а также при одновременном подключении других устройств USB видеокамера может работать неправильно. В таком случае удалите все устройства USB с компьютера и повторно подключите видеокамеру.



использование с компьютером под управлением Windows (только для VP-DX205(i)/DX2050/DX210(i))

ПРОСМОТР СОДЕРЖИМОГО НОСИТЕЛЯ



- Можно передать или скопировать сохраненные на карте памяти файлы на компьютер с помощью кабеля USB.
1. Переместите переключатель **POWER** вниз для включения питания и установите переключатель **режима сохранения** в положение **CARD**.
↳ стр. 26, 38
 - Съёмный диск поддерживает только карту памяти. (DVD-диск не поддерживается).
 2. Подключите DVD-видеокамеру к компьютеру при помощи кабеля USB
↳ стр. 111
 3. При использовании операционной системы Windows® XP/Vista
 - Через некоторое время на экране компьютера отобразится окно “Съёмный диск”.
 - Выберите “Открывать папки для просмотра файлов с помощью Проводника Windows” и нажмите кнопку “OK”.
- При использовании операционной системы Windows® 2000**
- a. Дважды щелкните значок “Мой компьютер” на рабочем столе. Значок “Съёмный диск”, представляющий носитель DVD-видеокамеры, появится в окне “Мой компьютер”.
 - б. Дважды щелкните значок “Съёмный диск”.
4. Появятся папки носителя.
 - В разных папках хранятся файлы разных типов.



- Если окно “Съёмный диск” не открывается, подтвердите соединение (стр. 111) или выполните шаги 1 и 2.
- Если окно “Съёмный диск” не отображается, щелкните значок “Мой компьютер” и выберите “Съёмный диск”.
- Перед подсоединением кабеля USB убедитесь, что карта памяти вставлена в видеокамеру. Если карта памяти не вставлена или вставлена неформатированная карта памяти, компьютер не распознает видеокамеру как съёмный диск.



Фото Видео

Структура папок и файлов носителя

- Структура папок и файлов карты памяти приведена ниже.
- Не изменяйте и не удаляйте произвольно имя папки или файла. Иначе они будут недоступны для воспроизведения.
- Файлам присваиваются имена в соответствии со стандартом DCF (Правила проектирования файловых систем).

Видеофайлы (H.264) ①

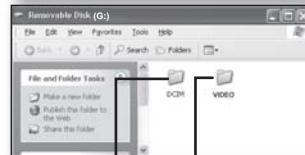
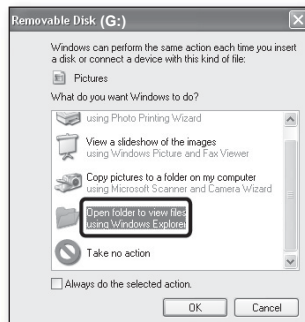
Названия файлов видеоизображений качества SD имеют формат "SDV_####.MP4", а имена видеофайлов для Интернета указываются в формате "WEB_####.MP4". Номер файла автоматически увеличивается при создании нового видеофайла. В одной папке может храниться до 9999 файлов. При создании более 9999 файлов создается новая папка.

Файл фотографии ②

Как и в файлах видеоизображений, номер файла автоматически увеличивается при создании нового файла изображения. Максимально допустимое число файлов соответствует такому значению для файлов видеоизображений.. Максимально допустимое число файлов соответствует такому значению для файлов фотографий. В новой папке сохраняются файлы, начиная с CAM_0001.JPG. Увеличение номера в имени папки происходит в следующем порядке: 100PHOTO → 101PHOTO и т.д. В одной папке может храниться до 9999 файлов. При создании более 9999 файлов создается новая папка.

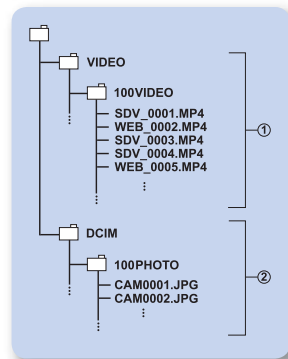

Формат изображения

Видео на карте памяти

- Видеоизображения сжимаются в формате **H.264/AVC (MPEG4 part 10/Advanced Video Coding)**. Расширение файла - ".MP4".
- Размер изображения составляет 720X576 (50i) или 640x480 (при установленном разрешении "Веб и телефон").

Фотографии на карте памяти

- Фотографии сжимаются в формате JPEG (Joint Photographic Experts Group). Расширение файла - ".JPG".
- Размер изображения составляет 800x600 (только для VP-DX205(i)/DX2050 или 1152x864 (только для VP-DX210(i)).



- Если 9999-й файл создан в 999-й папке (например, SDV_9999.MP4 создан в папке 999 VIDEO), новую папку создать нельзя. Выполните резервное копирование файлов на компьютер и отформатируйте карту памяти, затем сбросьте нумерацию файлов в меню.
- При использовании ПК не рекомендуется изменять имя файла/папки, хранящегося(-ейся) на носителе. При их изменении видеорекамере может не распознать измененные файлы.
- Видеорекамеру можно использовать в качестве запоминающего устройства. Поэтому можно сохранять общие данные на носителе (карте памяти) в видеорекамере.

использование с компьютером под управлением Windows (только для VP-DX205(i)/DX2050/DX210(i))

ПЕРЕДАЧА ВИДЕО (ИЛИ ФОТОГРАФИЙ) НА КОМПЬЮТЕР



Можно скопировать видеоизображения и фотографии на компьютер для их просмотра.

1. Выполните процедуру, описанную в разделе “Просмотр содержимого носителя”.
 - ↳ стр. 112~113
 - Появятся папки носителя.
2. Создайте новую папку, введите ее имя и дважды щелкните ее.
3. Выберите папку, которую необходимо скопировать, и перетащите ее в папку назначения.
 - Папка скопирована с карты памяти на компьютер.
 - Не перемещайте и не переименовывайте папки и файлы видеокamеры после их перенесения.

Если изменить основное имя папки или файла, видеокamera больше не сможет распознать их и поэтому их воспроизведение будет невозможным.

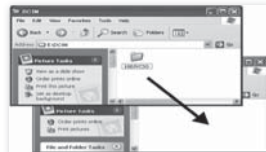

ВОСПРОИЗВЕДЕНИЕ ЗАПИСАННЫХ ФАЙЛОВ ПРИ ПОМОЩИ WINDOWS



Для просмотра записанных видео и фотографий на компьютере под управлением Windows используйте программу CyberLink MediaShow4. Для воспроизведения или редактирования видео при помощи операционной системы Macintosh можно установить и использовать приложение QuickTime Player (версия 7.5.5 или выше)/iMovie (не входит в комплект поставки).

Воспроизведение видео (или фотографий)

По завершении передачи видео или фотографий с видеокamеры можно легко воспроизвести записи с помощью программы CyberLink MediaShow4. Перед началом воспроизведения убедитесь в выполнении следующих настроек:

- На компьютере под управлением Windows установлена программа CyberLink MediaShow4. ↳ стр. 109
 - Записанные на видеокamera файлы переданы на один из жестких дисков компьютера через кабель USB. ↳ стр. 111-114
1. Дважды щелкните ярлык () на рабочем столе.
 - Отобразится экран меню модуля.
 2. Активируйте режим видео.
 - Для просмотра фотографий активируйте режим фото.



3. В меню “Библиотека” щелкните нужную папку или файл для воспроизведения записей.
 - На экране отобразится список эскизов видеофайлов (или фотографий), в зависимости от выбранного источника.
4. Выберите видеозапись (или фотографию), которую нужно воспроизвести, после чего щелкните пиктограмму “Воспроизведение (▶)”.
 - Начнется воспроизведение, и отобразятся его элементы управления.
 - Можно также дважды щелкнуть эскиз видеозаписи (или фотографии) для начала ее воспроизведения.

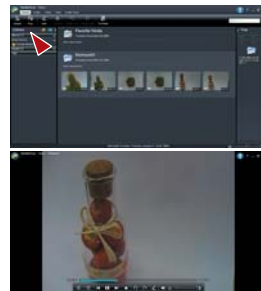

НЕ ТЕРЯЙТЕ СКОРОСТЬ С MEDIASHOW4!

Непосредственная загрузка на YouTube

Обменивайтесь своими записями со всем миром, загружая видео прямо на YouTube одним нажатием кнопки.

1. Выберите необходимый эскиз видео.
2. Нажмите ярлык YouTube на вкладке “Обмен” в меню.
 - Отобразится диалоговое окно входа в систему или подписки.
 - Войдите на сайт YouTube и загрузите свои записи.

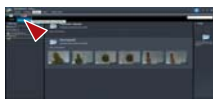

Импорт носителя в библиотеку

CyberLink MediaShow4 быстро находит видео (или фотографии) **на подключенной камере**, их также можно импортировать на диски вашего компьютера.

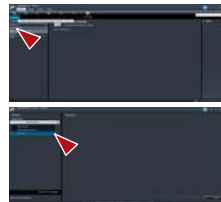

- YouTube – это сайт обмена видеофайлами. Пользователи могут загружать, просматривать и обмениваться персонализированными видеоклипами. Служба, расположенная в San Bruno, использует технологию Adobe Flash для воспроизведения различного пользовательского контента, включая видеоклипы, телевизионные ролики, музыкальные видео, а также любительское содержимое, например, видеоблогинг и короткие оригинальные видеоклипы.
- <http://www.youtube.com/>



Доступ к контенту сайта YouTube может быть ограничен в зависимости от настроек доступа в Интернет.

использование с компьютером Macintosh (только для VP-DX205(i)/DX2050/DX210(i))

СИСТЕМНЫЕ ТРЕБОВАНИЯ



Можно передать записанные данные на компьютер, предварительно подключив кабель USB к видеокамере. Для воспроизведения или редактирования видео при помощи операционной системы Macintosh можно установить и использовать приложение QuickTime Player (версия 7.5.5 или выше)/iMovie (не входит в комплект поставки).

CPU	Power PC G5(1,8 ГГц или больше), Intel Core Duo, Intel Core Solo
OS (операционная система)	MAC OS X с 10.4 или более поздняя версия
RAM	64 МБ или больше
Гнездо USB	высокоскоростной интерфейс USB 2.0



- Даже при выполнении всех системных требований на некоторых компьютерах эта камера использоваться не может.
- Устройство USB работает с драйвером, установленным по умолчанию в операционной системе.
- Данная видеокамера может использоваться для компьютеров с операционной системой Macintosh (OS 10.3 или более поздних версий) и Windows 2000 только как съемный носитель данных.

ПЕРЕДАЧА ФОТОГРАФИЙ С ВИДЕОКАМЕРЫ НА КОМПЬЮТЕР



1. Подключите видеокамеру к компьютеру при помощи кабеля USB из комплекта поставки.
2. Установите **"USB подключен."** в значение **"Накопитель"** ↗ стр. 97
 - Нажмите кнопку **MENU**. С помощью **джойстика** выберите **"Настройка"** → **"USB подключен"** → **"Накопитель"**.
3. Дважды щелкните пиктограмму **"NO_NAME"** на рабочем столе.
 - Появятся папки, которые есть на носителе.
 - Разные типы файлов хранятся в разных папках. ↗ стр. 113
4. Перетяните файлы в папку назначения (на жесткий диск компьютера).
 - Чтобы безопасно отсоединить кабель USB, перетяните пиктограмму **"NO_NAME"** в корзину, после чего отсоедините кабель USB.

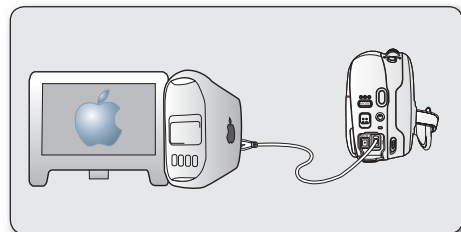

- Прилагаемый компакт-диск с программным обеспечением 'CyberLink MediaShow4' несовместим с операционной системой Macintosh. Для воспроизведения или редактирования видео при помощи операционной системы Macintosh можно установить и использовать приложение QuickTime Player (версия 7.5.5 или выше)/iMovie (не входит в комплект поставки).

обслуживание и дополнительная информация

ОБСЛУЖИВАНИЕ

DVD-видеокамера является устройством, которое разработано и собрано квалифицированными специалистами, поэтому требует бережного обращения. Указания, приведенные ниже, помогут выполнить гарантийные обязательства и позволят использовать устройство долгие годы.

- Для безопасного хранения DVD-видеокамеры ее следует выключить.
 - Извлеките батарейный блок и отключите адаптер переменного тока. ↪ стр. 20, 25
 - Извлеките карту памяти и диск DVD. ↪ стр. 40, 60

Меры предосторожности при хранении

- **Не оставляйте DVD-видеокамеру в местах, где в течение длительного времени поддерживается очень высокая температура.** Температура внутри закрытого транспортного средства или чемодана может быть очень высокой в жаркое время года. Если оставить DVD-видеокамеру в подобном месте, это может привести к неполадкам в ее работе или привести к повреждению корпуса. Не подвергайте DVD-видеокамеру воздействию прямых солнечных лучей или не размещайте ее вблизи нагревательных приборов.
- **Не храните DVD-видеокамеру в местах с повышенной влажностью или пыльных местах.** Попадание пыли в корпус DVD-видеокамеры может стать причиной неисправности. Если уровень влажности слишком высокий, объектив может заплесневеть, и DVD-видеокамеру будет невозможно использовать. При хранении DVD-видеокамеры в шкафу и т.д. рекомендуется положить ее в футляр вместе с небольшим пакетиком с влагопоглотителем.
- **Не храните DVD-видеокамеру в местах, подверженных воздействию сильных магнитных полей или сильной вибрации.** Это может привести к возникновению неисправностей.
- **Извлеките батарейный модуль из DVD-видеокамеры и храните его в прохладном и сухом месте.** Если не извлекать батарейный модуль или хранить его при высоких температурах, это может привести к сокращению срока его службы.

Очистка DVD-видеокамеры

- **Перед очисткой выключите DVD-видеокамеру, извлеките батарейный модуль и отключите адаптер переменного тока.**
Очистка внешней поверхности

Аккуратно протрите поверхность мягкой сухой тканью. Не прилагайте чрезмерных усилий при очистке, а просто слегка протрите поверхность.

- Не используйте для очистки видеокамеры бензол или растворитель. Внешнее покрытие может облезть или чехол может потерять форму.

Очистка ЖК-дисплея

Аккуратно протрите поверхность мягкой сухой тканью. Старайтесь не повредить дисплей.

Очистка объектива

Используйте воздушную струю для сдувания пыли и других мельчайших частиц. Не протирайте объектив с помощью ткани или пальцами. Если необходимо, осторожно протрите объектив с помощью специальных салфеток для очистки объектива.

- Если оставить объектив грязным, на нем может появиться плесень.
- Если объектив кажется затемненным, отключите DVD-видеокамеру со встроенной памятью и оставьте ее на 1 час.

обслуживание и дополнительная информация

Очистка диска и обращение с ним

- Старайтесь не дотрагиваться пальцами до стороны записи (радужная сторона) диска. Воспроизведение диска, загрязненного отпечатками пальцев или другими веществами, может осуществляться неправильно.
- Для очистки диска используйте мягкую ткань.
- Аккуратно протирайте диск от центра к краям. При очистке круговыми движениями или сильным надавливании на поверхности диска могут образоваться царапины и в дальнейшем привести к неправильному воспроизведению.
- Не используйте для очистки диска бензол, растворитель, моющее вещество, спирт или антистатический аэрозоль. Это может привести к неисправности.
- Для извлечения диска нажмите на держатель, расположенный в центре отсека.
- Во избежание появления отпечатков пальцев на стороне записи держите диски за края и центральное отверстие.
- Не сгибайте и не нагревайте диск.
- Если диски не используются, храните их в пластмассовых коробках в вертикальном положении.
- Храните диски в месте, защищенном от прямых солнечных лучей, влаги или пыли, а также вдали нагревательных приборов.

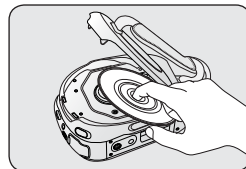
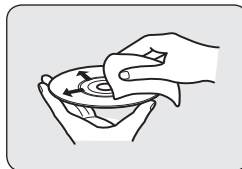

ДОПОЛНИТЕЛЬНАЯ ИНФОРМАЦИЯ

Носители

- **Во избежание повреждения или утери данных обязательно следуйте приведенным ниже указаниям.**
 - Не сгибайте, не роняйте носитель и не подвергайте его сильному давлению, ударам или вибрации.
 - Не допускайте попадания воды на носитель.
 - Не используйте, не заменяйте и не храните носитель в местах с сильными полями статического электричества или электрическими помехами.
 - Во время записи, воспроизведения или другого доступа к носителю не выключайте видеокамеру, не извлекайте батарею и не отключайте адаптер переменного тока.
 - Не допускайте нахождения носителя вблизи предметов с сильным магнитным полем или предметов, излучающих сильные электромагнитные волны.
 - Не храните носитель в местах с высокой температурой или влажностью.
 - Не дотрагивайтесь до металлических деталей.
- **Скопируйте записанные файлы на компьютер. Компания Samsung не несет ответственности за потерю данных.**
- **В результате неисправности носитель может функционировать неправильно. Компания Samsung не предоставляет компенсацию за утерянные данные.**
- Подробную информацию см. на стр. 38~40, 61-62.

ЖК-дисплей

- Не оставляйте DVD-видеокамеру в местах, где в течение длительного времени поддерживается очень высокая температура.
- **Защита ЖК-дисплея от повреждения**
 - Не нажимайте на дисплей слишком сильно и не стучите по нему.
 - Не кладите видеокамеру ЖК-дисплеем вниз.
- **Чтобы продлить срок службы**, не протирайте дисплей грубой тканью.
- **При использовании ЖК-дисплея помните о следующих явлениях. Они не являются неисправностями.**
 - Во время использования видеокамеры поверхность вокруг ЖК-дисплея может нагреваться.
 - Если питание остается включенным в течение длительного периода времени, поверхность вокруг ЖК-дисплея сильно нагревается.

Батарейные модули

Если DVD-видеокамера не используется в течение длительного времени.

Рекомендуется один раз в год полностью заряжать батарейный блок; после этого установите его в DVD-видеокамеру и используйте. Затем необходимо извлечь батарейный модуль и хранить его в прохладном месте.

Прилагаемый батарейный модуль является литиево-ионной батареей. Перед началом использования прилагаемого или дополнительно батарейного модуля обязательно ознакомьтесь с приведенными ниже мерами предосторожности.

- **Предотвращение опасности**
 - Не скигайте батарею.
 - Не допускайте короткого замыкания контактов. При транспортировке переносите батарею в полиэтиленовом пакете.
 - Не изменяйте конструкцию батареи и не разбирайте ее.
 - Не подвергайте батарею воздействию температур свыше 60°C, поскольку это может привести к перегреву, взрыву или возгоранию.
- **Предотвращение повреждения и увеличение срока службы**
 - Не подвергайте батарею ударам.
 - Выполняйте зарядку при температуре, которая находится в допустимых пределах, указанных ниже.
В этой батарее происходит реакция химического типа: низкие температуры препятствуют химической реакции, а высокие температуры - полной зарядке.
 - Храните в прохладном и сухом месте. При длительном воздействии высоких температур повышается естественная потеря заряда и сокращается срок службы батареи.
 - Если видеокамера не используется, извлеките зарядное устройство или блок питания, поскольку некоторые приборы потребляют электрический ток даже в выключенном состоянии.



- В видеокамере рекомендуется использовать только оригинальные батареи компании **Samsung**. Использование обычных батарей не **Samsung** может привести к повреждению внутренних схем зарядки.
- После зарядки или использования батарейный модуль может нагреваться. Это не является неисправностью.

Температурный диапазон

Зарядка: от 10°C до 35°C (от 50°F до 95°F)

Эксплуатация: от 0°C до 40°C (от 32°F до 104°F)

Хранение: от -20°C до 50°C (от -4°F до 122°F)

- Чем ниже температура, тем больше времени требуется для зарядки.
- **Подробную информацию см. на стр. 20–24.**

обслуживание и дополнительная информация

Описание типов дисков

Тип диска	DVD-R (8cm)	DVD-R DL (8cm)	DVD-RW (8cm)	
	Видео	Видео	VR (Видеозапись)	Видео
Емкость	1,4 ГБ	2,6 ГБ	1,4 ГБ	1,4 ГБ
Форматирование нового диска ^① ↗ стр. 39	Авто	Авто	● ^②	
Запись ↗ стр. 41	●	●	●	●
Удаление ↗ стр. 48	X	X	●	X
Повторная запись	X	X	●	●
Воспроизведение на других DVD-проигрывателях ^③ (Закрыть ^④) ↗ стр. 56	●	●	X	●
Воспроизведение на других устройствах записи дисков DVD ^⑤ ↗ стр. 56	●	●	●	●
Дополнительная запись после закрытия сессий (Отменить закрытие) ↗ стр. 57	X	X	●	●
Редактирование ↗ стр. 52~54	X	X	●	X
Повторное использование диска после форматирования ^⑥ (форматирование) ↗ стр. 58	X	X	●	●

● : возможно, X: невозможно

- ① Перед записью следует отформатировать новый диск.
- ② При загрузке диска DVD-RW следует отформатировать его в видеорежиме или режиме VR.
- ③ Мы не гарантируем возможность воспроизведения на всех DVD-видеокамерах, DVD-проигрывателях/ записывающих устройствах или компьютерах других производителей. Информацию о совместимости см. в руководстве устройства, на котором планируется воспроизведение.

- ④ Сессии дисков необходимо закрыть перед воспроизведением на обычном проигрывателе/устройстве записи DVD.
См. стр. 8 для получения информации о совместимости диска с закрытой сессией.
- ⑤ При форматировании диска с записью данные, записанные на диске, удаляются, и восстанавливается емкость диска, что позволяет использовать его повторно.

ИСПОЛЬЗОВАНИЕ DVD-ВИДЕОКАМЕРЫ ЗА ГРАНИЦЕЙ



- **В каждой стране и регионе существует своя энергетическая система и система цвета.**
- **Перед использованием DVD-видеокамеры за границей следует проверить следующее.**
- **Источники питания**
Прилагаемый адаптер переменного тока оснащен системой автоматического выбора напряжения в диапазоне от 100 до 240 В переменного тока.
Видеокамеру можно использовать в любых странах/регионах, если использовать прилагаемый адаптер переменного тока в диапазоне переменного тока от 100 В до 240 В, 50/60 Гц. При необходимости используйте имеющийся в продаже адаптер переменного тока, соответствующий конструкции настенной розетки.
- **Системы цветного телевидения**
Данная видеокамера использует систему **PAL**.
Если требуется просмотреть записи на телевизоре или скопировать их на внешнее устройство, телевизор или внешнее устройство должны работать в системе **PAL** и они должны быть оснащены соответствующими аудио-/видеогнездами. В противном случае, возможно, придется использовать отдельный транскодер видеоформата (преобразователь форматов PAL-NTSC).
- **Страны/регионы, в которых используется стандарт PAL**
Австралия, Австрия, Бельгия, Болгария, Китай, СНГ, Чешская Республика, Дания, Египет, Финляндия, Франция, Германия, Греция, Великобритания, Нидерланды, Гонконг, Венгрия, Индия, Иран, Ирак, Кувейт, Ливия, Малайзия, Маврикий, Норвегия, Румыния, Саудовская Аравия, Сингапур, Словацкая Республика, Испания, Швеция, Швейцария, Сирия, Таиланд, Тунис, и т. д.
- **Страны/регионы, в которых используется стандарт NTSC**
Багамские острова, Канада, Центральная Америка, Япония, Мексика, Филиппины, Корея, Тайвань, Соединенные Штаты Америки и т. д.

поиск и устранение неисправностей







Перед обращением в уполномоченный сервисный центр Samsung попытайтесь выполнить приведенные ниже инструкции. Они могут сэкономить время и деньги на ненужный вызов.

Предупреждающие индикаторы и сообщения

Общие операции

Сообщение	Значок	Сообщает, что...	Действие
Батарея разряжена!		Батарейный блок почти разряжен.	Установите заряженную батарею или подсоедините адаптер переменного тока. (Если адаптер переменного тока подключен при отображении сообщения "Батарея разряжена!", питание выключается и начинается зарядка.)
Открыта крышка!		Открыта крышка.	Закройте крышку.

Диски

Сообщение	Значок	Сообщает, что...	Действие
Вставьте диск		Отсутствует диск в DVD-видеокамере.	Вставьте диск.
Диск полон!		Недостаточно места на диске.	Вставьте новый диск. Удалите записанные изображения. (диск DVD-RW только в режиме VR)
Диск закрыт!		Сессия диска закрыта.	Чтобы выполнить запись на диск DVD-RW, отмените закрытие сессий на нем.
Неправильный диск.		Диск не распознается в DVD-видеокамере. Сессия диска закрыта в видеокамерах производства других компаний.	Поддерживаются диски DVD-R, DVD-R DL, DVD-RW. Используйте новый диск.
Ошибка диска!		Файловая система не подходит для диска. Этот диск используется на компьютере. Диск поврежден.	Используйте новый диск.
Ошибка записи		Возникли проблемы с записью данных на ваш диск. Во время записи видео диск был поврежден.	Чтобы восстановить предыдущие данные на диске, выключите и включите питание. После восстановления данных система переходит в режим ожидания. Если восстановить данные невозможно, отображается сообщение "Ошибка диска".
Макс. количество глав. Нельзя записать видео.	-	Если в качестве носителя использовать DVD-диск, на DVD-R/R DL-RW можно создать до 250 видеозаписей (разделов).	Вставьте новый диск. Удалите записанные изображения. (диск DVD-RW только в режиме VR)

Сообщение	Значок	Сообщает, что...	Действие
Восстановление данных... Не выключайте питание.		Если во время записи произошло неожиданное отключение питания, запись файла будет выполнена неправильно. При включении питания отображается сообщение "Восстановление данных... Не выключайте питание."	Если видеокамера выключена во время процесса записи, включите ее снова со вставленным диском: восстановление диска произойдет автоматически. Не выключайте видеокамеру, когда происходит восстановление данных. Чтобы не повредить данные или сам носитель, не выполняйте таких действий: - Подключите адаптер питания переменного тока. - не извлекайте диск. - Не извлекайте батарейный блок. - Не подвергайте DVD-видеокамеру сильным ударам или вибрации. Для восстановления данных требуется несколько минут, однако иногда оно занимает больше времени. - Восстановление данных может быть неудачным в зависимости от времени отключения питания или наличия на диске записей, выполненных на DVD-видеокамерах или устройствах записи.

Карты памяти (только для VP-DX205(i)/DX2050/DX210(i))

Сообщение	Значок	Сообщает, что...	Действие
Вставьте диск		В слот не вставлена карта памяти.	Вставьте карту памяти. Используйте другой носитель. ➔ стр. 38
Карта заполнена		Для выполнения записи на карте памяти недостаточно места.	Удалите ненужные файлы с карты памяти. Используйте другой носитель. ➔ стр. 38
Неправильный диск.		Данная видеокамера не поддерживает карту памяти.	Используйте рекомендуемую карту памяти. ➔ стр. 61~62
Ош. карты		Карта памяти или контроллер повреждены.	Возможно, повреждена карта памяти. Повторите попытку с другой картой памяти.
Низк. скор. карта.		Запись невозможно осуществлять на DVD-видеокамере с низкоскоростной картой.	Используйте рекомендуемую карту памяти. ➔ стр. 61~62
Не отформатирована!		Файловая система не соответствует карте памяти Карта памяти отформатирована на компьютере. Требуется форматирование карты памяти.	Отформатируйте карту памяти ➔ стр. 62
Память защищена!		Карта памяти защищена от записи.	Снимите защиту от записи на карте памяти.
Ошибка записи		Произошел сбой при записи данных на носитель.	Отформатируйте носитель с помощью меню после выполнения резервного копирования важных файлов на компьютер или другое устройство хранения.

поиск и устранение неисправностей

PictBridge (только для VP-DX205(i)/DX2050/DX210(i))

Сообщение	Сообщает, что...	Действие
Ошибка чтения	Существуют некоторые проблемы с файлом.	Снимите защиту.
Ошибка: чернила	Существуют некоторые проблемы с картриджем.	<ul style="list-style-type: none">• Проверьте картридж.• Замените картридж.
Ошибка: бумага	Существуют некоторые проблемы с бумагой.	Проверьте бумагу в принтере. Если бумага отсутствует, вставьте ее.
Ошибка принтера	Существуют некоторые проблемы с принтером.	Включите и выключите принтер.

Для получения информации об используемом принтере см. также руководство пользователя.



В случае конденсации влаги, прежде чем использовать камеру, положите ее на некоторое время в другое место.

- Что такое конденсация влаги?

Конденсация влаги возникает, когда DVD-видеокамера переносится в место с существенно отличающейся температурой. Конденсация образуется на внешнем и внутреннем объективе DVD-видеокамеры, а также на объективе отражения и поверхности диска, которая связана с воспроизведением. В этом случае функции записи и воспроизведения DVD-видеокамеры временно невозможно будет использовать. Кроме того, использование видеокамеры при наличии конденсации может привести к неисправности или повреждению.

- Что можно сделать?

Выключите питание и отсоедините батарейный модуль и оставьте видеокамеру в сухом месте на 1-2 часа.

- Когда происходит конденсация влаги?

Если устройство перенести в место с более высокой температурой или при резком использовании в месте с высокой температурой возникает конденсация влаги.

- При съемке на улице в холодную погоду зимой и последующем использовании в помещении.
- При съемке на улице в жаркую погоду после нахождения в помещении или в автомобиле, где использовался кондиционер.

Перед отправкой видеокамеры в ремонт.

- Если с помощью этих инструкций не удается решить проблему, обратитесь в ближайший уполномоченный сервисный центр Samsung
- В зависимости от проблемы внутреннюю память, возможно, потребуется инициализировать или заменить, и данные при этом будут удалены.

Обязательно создайте резервную копию данных на компьютере, прежде чем отправить видеокамеру в ремонт. Компания Samsung не несет ответственности за любую потерю данных.

- ☉ При возникновении любой проблемы во время использования видеокамеры проверьте следующее, прежде чем обратиться в сервисный центр.
Если с помощью этих инструкций не удастся решить проблему, обратитесь в ближайший уполномоченный сервисный центр Samsung.

Симптомы и решения

Мощность

Неисправность	Объяснение/решение
Питание отключается автоматически.	<ul style="list-style-type: none"> Установлено ли для параметра "Автовыключение" значение "6 мин.?" Если в течение 6 минут в режиме ожидания не будет нажата ни одна кнопка, питание DVD-видеокамеры будет автоматически отключено. Чтобы отключить эту настройку, установите для параметра "Автовыключение" значение "Выкл." → стр. 96 Батарейный блок почти разряжен. Зарядите батарейный блок или установите заряженный батарейный блок. Используйте адаптер сетевого питания.
Питание невозможно отключить.	<ul style="list-style-type: none"> Отсоедините батарейный модуль или отключите адаптер переменного тока, затем снова подключите источник питания к видеокамере и включите ее.
Батарейный модуль быстро разряжается.	<ul style="list-style-type: none"> Слишком низкая температура окружающей среды. Батарейный блок заряжен неполностью. Снова зарядите батарейный модуль. Истек срок службы батарейного блока, его зарядка невозможна. Используйте другой батарейный блок.

Отображение

Неисправность	Объяснение/решение
ЖК-дисплей отключен.	<ul style="list-style-type: none"> Держите подальше от магнитов. Приближение магнитов к левой стороне DVD-видеокамеры может вызвать отключение ЖК-дисплея. Это не является неисправностью. Если на протяжении 3 минут в режиме ожидания или в виде эскизов не выполняется никаких действий, ЖК-экран будет автоматически выключен (перейдет в спящий режим) с целью сохранения энергии. Если на протяжении следующих 3 минут не будет выполнено никаких действий, видеокамера выключится полностью. В случае выполнения каких-либо действий в спящем режиме видеокамера вернется в предыдущий режим. Эта функция работает, только если для параметра "Автовыключение" задано значение "6 мин." → стр. 96
Размытое изображение в видеоскателе. (только VP-DX210(i))	<ul style="list-style-type: none"> Объектив видеоскателя не настроен. Настройте регулятор видеоскателя, пока отображаемые в видеоскателе индикаторы не станут четкими.
На экране телевизора или ЖК-дисплее по краям вверх/вниз или слева/справа отображаются искаженные изображения или полосы	<ul style="list-style-type: none"> Это может происходить при записи или просмотре изображений с форматным соотношением 16:9 на телевизоре с форматным соотношением 4:3 или наоборот. Для получения дополнительной информации см. характеристики дисплея.
На ЖК-дисплее отображается неизвестный индикатор.	<ul style="list-style-type: none"> На экране отображается индикатор или сообщение предупреждения. → стр. 122~124
На ЖК-дисплее отображается остаточное изображение.	<ul style="list-style-type: none"> Это происходит при отключении адаптера сетевого питания или извлечении батарейного блока до отключения питания
ЖК-экран черный, видны только индикаторы.	<ul style="list-style-type: none"> Проверьте крышку объектива. Откройте крышку объектива если она закрыта.

поиск и устранение неисправностей

Диски

Неисправность	Объяснение/решение
Невозможно извлечь диск.	<ul style="list-style-type: none">Внутри камеры появилась влага (конденсат). Видеокамера перегрелась. Выключите видеокамеру и оставьте ее приблизительно на 1 час в прохладном и сухом месте. ➔ стр. 117Закрытие сессии прервано путем выключения видеокамеры. Включайте питание видеокамеры и извлекайте диск, только по завершении закрытия сессии. ➔ стр. 55
Диск не распознается.	<ul style="list-style-type: none">Диск поврежден. Установите новый диск.

Карты памяти (только для VP-DX205(i)/DX2050/DX210(i))

Неисправность	Объяснение/решение
Невозможно выполнить ни одно действие в режиме карты.	<ul style="list-style-type: none">Надежно вставьте карту памяти в видеокамеру. ➔ стр. 60Если используется карта памяти, отформатированная на компьютере, повторно отформатируйте ее непосредственно на видеокамере. ➔ стр. 91
Невозможно удалить изображение.	<ul style="list-style-type: none">Снимите защиту от записи на карте памяти (карта памяти SD), если она имеется. ➔ стр. 61Невозможно удалить изображения, для которых установлена защита на другом устройстве. Снимите защиту с изображения на этом устройстве.
Невозможно выполнить форматирование карты памяти.	<ul style="list-style-type: none">Снимите защиту от записи на карте памяти (карта памяти SD), если она имеется. ➔ стр. 61Данная видеокамера не поддерживает карту памяти или она повреждена.
Имя файла с данными отображается неверно.	<ul style="list-style-type: none">Возможно, файл поврежден.Формат файла не поддерживается данной DVD-видеокамерой.Отображается только имя файла, если структура каталога соответствует требованиям международного стандарта.

Запись

Неисправность	Объяснение/решение
При нажатии кнопки Начало/остановка записи запись не начинается.	<ul style="list-style-type: none">Нажмите кнопку MODE для установки режима ожидания. (☞)Для выполнения записи на носителе недостаточно места.Проверьте, вставлена ли карта памяти или установлен ли язычок защиты от записи в положение блокировки. (только для VP-DX205(i)/DX2050/DX210(i)) ➔ стр. 61Внутри камеры появилась влага (конденсат). Выключите видеокамеру и оставьте ее приблизительно на 1 час в прохладном и сухом месте. ➔ стр. 117

Неисправность	Объяснение/решение
Реальное время записи меньше, чем теоретическое время записи.	<ul style="list-style-type: none"> • Теоретическое время записи рассчитывается на основе материалов справочников. • При записи быстро движущегося объекта реальное время записи может быть меньше.
Запись останавливается автоматически.	<ul style="list-style-type: none"> • Слишком низкая температура камеры. Оставьте ее включенной и подождите, пока она нагреется. • Если часто записывать или удалять файлы, производительность носителя снижается. В этом случае необходимо снова выполнить форматирование носителя. • При использовании карты памяти с низкой скоростью записи DVD-видеокамера автоматически останавливает запись видеоизображений, после чего на ЖК-дисплее отображается соответствующее сообщение.
При записи слишком ярко освещенного объекта появляется вертикальная линия.	<ul style="list-style-type: none"> • Это не является неисправностью.
Если во время записи на экран падают прямые солнечные лучи, экран на короткое время становится красным или черным.	<ul style="list-style-type: none"> • Это не является неисправностью.
Дата/время не отображаются во время записи.	<ul style="list-style-type: none"> • Для параметра "Показ. дату/время" установлено значение "Выкл.". Установите для параметра "Показ. дату/время" значение Вкл. ➔ стр. 94
Невозможно записать фотографию. (только для VP-DX205(i)/DX2050/DX210(i))	<ul style="list-style-type: none"> • Установите на камере режим записи фотографий на карту памяти. ➔ стр. 26 • Снимите защиту от записи на карте памяти, если она установлена. • Карта памяти заполнена. Используйте новую карту памяти или отформатируйте существующую. ➔ стр. 60-62 • Можно также удалить ненужные изображения. ➔ стр. 69 • Фотографии нельзя записывать на диск. Установите переключатель режима сохранения в положение CARD.
Существует небольшое различие во времени между моментом, в который была нажата кнопка начала/остановки записи, и моментом, в который началась/закончилась запись видео.	<ul style="list-style-type: none"> • При использовании видеокамеры может быть небольшая задержка по времени между моментом нажатия кнопки начала/остановки записи и моментом действительного начала/остановки записи видео. Это не является ошибкой.

поиск и устранение неисправностей

Настройка изображения во время записи

Неисправность	Объяснение/решение
Фокусировка не выполняется автоматически.	<ul style="list-style-type: none">Установите для параметра “Фокус” значение “Авто”. ➔ стр. 79Условия записи не подходят для работы функции автоматической фокусировки. Настройте фокусировку вручную. ➔ стр. 80Поверхность объектива покрыта пылью. Очистите объектив и проверьте фокусировку.
Изображение слишком яркое, мигает или отображается другим цветом.	<ul style="list-style-type: none">Это может произойти во время записи при освещении люминесцентной, натриевой или ртутной лампой. Отключите параметр “iSCENE”, чтобы устранить данный эффект или свести его к минимуму. ➔ стр. 74
Неестественный цветовой баланс изображения.	<ul style="list-style-type: none">Требуется настройка баланса белого. Установите правильное значение параметра “Баланс белого”. ➔ стр. 75

Воспроизведение на DVD-видеокамере

Неисправность	Объяснение/решение
При использовании функции воспроизведения (воспроизведение/пауза) воспроизведение не начинается.	<ul style="list-style-type: none">Нажмите кнопку MODE, чтобы установить режим воспроизведения ().Изображения, записанные с помощью другого , могут не воспроизводиться на используемой DVD-видеокамере.Выберите правильный носитель. (только для VP-DX205(i)/DX2050/DX210(i)) ➔ стр. 38Проверьте совместимость карты памяти. ➔ стр. 61
Функции пропуска или поиска не работают.	<ul style="list-style-type: none">Если температура внутри видеокамеры слишком высокая, эти функции могут не работать. Отключите видеокамеру и снова включите ее спустя какое-то время.

Подключение/перезапись на других устройствах (телевизор, проигрыватели DVD и т.д)

Неисправность	Объяснение/решение
Не отображается изображение или не слышен звук на подключенном устройстве.	<ul style="list-style-type: none">Подключите аудиопровод аудио-/видеокабеля к видеокамере или подключенному устройству (телевизор, устройство записи дисков DVD и т.д.). (красный - правый, белый - левый)Соединительный кабель (аудио-/видеокабель) подключен неправильно. Убедитесь, что соединительный кабель подсоединен к соответствующему гнезду. ➔ страницы 102~103

Неисправность	Объяснение/решение
На экране телевизора с форматным соотношением 4:3 изображение искажается.	<ul style="list-style-type: none"> • Это происходит при просмотре изображения, записанного в режиме “Кино 16:9” на телевизоре с экраном 4:3. Если требуется соответствующее отображение на данном телевизоре, перед выполнением записи установите режим экрана телевизора в соответствии с типом телевизора. ➔ стр. 82
При использовании кабеля AV не удается правильно выполнить перезапись.	<ul style="list-style-type: none"> • Кабель AV неправильно подключен. Убедитесь, что кабель AV подсоединен к соответствующему гнезду, то есть к входному гнезду другого устройства, которое используется для перезаписи изображений с видеокамеры. ➔ стр. 104

Подключение к компьютеру (только для VP-DX205(i)/DX2050/DX210(i))

Неисправность	Объяснение/решение
Компьютер не распознает видеокамеру.	<ul style="list-style-type: none"> • Отсоедините от видеокамеры все устройства USB, кроме клавиатуры, мыши и видеокамеры. • Отсоедините кабель от компьютера и видеокамеры, перезапустите компьютер и снова подключите видеокамеру к компьютеру. • Передача данных на компьютер через кабель USB доступна только в режиме карты памяти.
Не удается воспроизвести видеофайл на компьютере или возникают ошибки.	<ul style="list-style-type: none"> • Убедитесь, что разъем вставлен в правильное направление, затем надежно подсоедините кабель USB к гнезду USB на видеокамере. • Отсоедините кабель от компьютера и камеры и перезапустите компьютер. Снова подключите кабель надлежащим образом. • Видеофайлы с карты памяти можно воспроизвести на компьютере с помощью программного обеспечения из комплекта поставки. Прилагаемый компакт-диск с программным обеспечением 'CyberLink MediaShow4' несовместим с операционной системой Macintosh. Для воспроизведения или редактирования видео при помощи операционной системы Macintosh можно установить и использовать приложение QuickTime Player (версия 7.5.5 или выше)/iMovie (не входит в комплект поставки).
Изображение или звук, записанные на видеокамере, неверно воспроизводятся на компьютере.	<ul style="list-style-type: none"> • Воспроизведение фильма или звука, записанных на некоторых видеокамерах, может временно приостанавливаться. Это не касается фильма или звука, скопированного на компьютер. • Если видеокамера подключена к компьютеру, не поддерживающему высокоскоростное соединение USB (USB2.0), изображение или звук может воспроизводиться неправильно. Это не касается изображения или звука, скопированного на компьютер.
Воспроизведение на экране приостанавливается или искажено.	<ul style="list-style-type: none"> • Проверьте требования к системе, необходимые для воспроизведения фильма. ➔ стр. 108 • Закройте все другие приложения на используемом компьютере. • Если записанный фильм воспроизводится на видеокамере, подключенной к компьютеру, в зависимости от скорости передачи изображение может воспроизводиться рывками. Скопируйте файл на компьютер и затем воспроизведите его.

поиск и устранение неисправностей

Общие функции

Неисправность	Объяснение/решение
Дата и время отображаются неверно.	<ul style="list-style-type: none">Встроенная батарея полностью разряжается, если видеочамера не используется совсем или используется на протяжении длительного периода времени без включения питания. В этом случае все ранее установленные настройки будут утрачены, а дату/время придется установить снова.Чем дольше используется встроенная батарея, тем меньше становится ее емкость.Когда встроенная батарея полностью разрядится, обратитесь в местный сервисный центр Samsung.

Меню

Неисправность	Объяснение/решение														
Элементы меню отображаются серым цветом.	<ul style="list-style-type: none">Во время записи/воспроизведения элементы, выделенные серым цветом, недоступны для выбора.Существует несколько функций, которые невозможно использовать одновременно. В списке, приведенном ниже, представлены примеры неприемлемых сочетаний функций и элементов меню.Меню нельзя использовать в режиме EASY Q.Во время записи нельзя использовать следующие элементы меню:														
	<table border="1"><thead><tr><th>Невозможно использовать</th><th>Вследствие выбора следующего параметра</th></tr></thead><tbody><tr><td>Стабил.(HDIS)</td><td>Разрешение: Веб и телефон</td></tr><tr><td>Цифр. эффект: Зеркало/Мозаика/Прер. печати</td><td>Кин.16:9 Стабил.(HDIS) С. Nite, EASY Q</td></tr><tr><td>Кин.16:9</td><td>Разрешение: Веб и телефон</td></tr><tr><td>Компенсация заднего света</td><td>С.Nite, EASY Q</td></tr><tr><td>Фейдер</td><td>Длительная зап., EASY Q</td></tr></tbody></table>	Невозможно использовать	Вследствие выбора следующего параметра	Стабил.(HDIS)	Разрешение: Веб и телефон	Цифр. эффект: Зеркало/Мозаика/Прер. печати	Кин.16:9 Стабил.(HDIS) С. Nite, EASY Q	Кин.16:9	Разрешение: Веб и телефон	Компенсация заднего света	С.Nite, EASY Q	Фейдер	Длительная зап., EASY Q		
Невозможно использовать	Вследствие выбора следующего параметра														
Стабил.(HDIS)	Разрешение: Веб и телефон														
Цифр. эффект: Зеркало/Мозаика/Прер. печати	Кин.16:9 Стабил.(HDIS) С. Nite, EASY Q														
Кин.16:9	Разрешение: Веб и телефон														
Компенсация заднего света	С.Nite, EASY Q														
Фейдер	Длительная зап., EASY Q														
	<table border="1"><thead><tr><th>Невозможно использовать</th><th>Вследствие выбора следующего параметра</th></tr></thead><tbody><tr><td>Intelli-Zoom</td><td>Цифр. эффект: Мозаика/Зеркало/Прер. печати С. Nite, EASY Q, Кин.16:9: Выкл</td></tr><tr><td>Цифровое зум</td><td>Стабил.(HDIS) С. Nite, EASY Q</td></tr><tr><td>Затвор (Ручной)</td><td>С. Nite, EASY Q</td></tr><tr><td>Экспозиция (Ручной)</td><td>С. Nite, EASY Q</td></tr><tr><td>Фокус: Распознавание лиц</td><td>С. Nite, EASY Q, iSCENE, Цифр. эффект: Мозаика/Зеркало/Прер. печати</td></tr><tr><td>С. Nite</td><td>Стабил.(HDIS), iSCENE, EASY Q</td></tr></tbody></table>	Невозможно использовать	Вследствие выбора следующего параметра	Intelli-Zoom	Цифр. эффект: Мозаика/Зеркало/Прер. печати С. Nite, EASY Q, Кин.16:9: Выкл	Цифровое зум	Стабил.(HDIS) С. Nite, EASY Q	Затвор (Ручной)	С. Nite, EASY Q	Экспозиция (Ручной)	С. Nite, EASY Q	Фокус: Распознавание лиц	С. Nite, EASY Q, iSCENE, Цифр. эффект: Мозаика/Зеркало/Прер. печати	С. Nite	Стабил.(HDIS), iSCENE, EASY Q
Невозможно использовать	Вследствие выбора следующего параметра														
Intelli-Zoom	Цифр. эффект: Мозаика/Зеркало/Прер. печати С. Nite, EASY Q, Кин.16:9: Выкл														
Цифровое зум	Стабил.(HDIS) С. Nite, EASY Q														
Затвор (Ручной)	С. Nite, EASY Q														
Экспозиция (Ручной)	С. Nite, EASY Q														
Фокус: Распознавание лиц	С. Nite, EASY Q, iSCENE, Цифр. эффект: Мозаика/Зеркало/Прер. печати														
С. Nite	Стабил.(HDIS), iSCENE, EASY Q														

Технические характеристики

НАЗВАНИЕ МОДЕЛИ: VP-DX200, VP-DX205, VP-DX2050, VP-DX210, VP-DX200i, VP-DX205i, VP-DX210i

System (Система)	
Видеосигнал	PAL
Формат сжатия изображения	MPEG-2 (при условии использования диска), H.264(при условии использования карты памяти)
Устройство отображения	ПЗС (прибор с зарядовой связью): 800К пикселей (только для VP-DX200(i)/DX205(i)/DX2050)/1M пикселей (только для VP-DX210(i))
Объектив	VP-DX200(i)/DX205(i)/DX2050: Электронный объектив F1.6, 34x(оптический), 42x(интеллектуальный), 2200x(цифровой) VP-DX210(i): электронный объектив F1.6, 26x(оптический), 30x(интеллектуальный), 2200x(цифровой)
Фокусное расстояние	f=2.3-78.2mm(только для VP-DX200(i)/DX205(i)/DX2050)/2.5-65mm(VP-DX210(i))
Диаметр фильтра	Ø30.5
ЖК-дисплей/видеоискатель	
Размер/число точек	Ширина 2,7 дюйма, 112 тысяч точек
Система ЖК-дисплея	ЖК-дисплей с TFT-матрицей
Видеоискатель (только для VP-DX210(i))	Цветной ЖК-дисплей
Разъемы	
Композитный выход	1 Vp-p (75Ω при нагрузке)
Аудиовыход	-7,5 дБ (600 Ω при нагрузке)
Выход USB	Разъем типа Mini-B
General (Общее)	
Источник питания	8,4 В постоянного тока, литиево-ионный батарейный блок 7,4 В
Тип источника питания	Литиево-ионный батарейный модуль, источник питания (100~240 В) 50/60 Гц
Потребляемая мощность (запись)	3,0 Вт (только для VP-DX200(i)/DX205(i)/DX2050), 3,2 Вт (только для VP-DX210(i))
Рабочая температура	0° - 40°С
Температура хранения	-20°С - 60°С
Внешние размеры	Ширина 56,5 мм (2,22 дюйма), высота 91 мм (3,58 дюйма), длина 121,5 мм (4,78 дюйма)
Вес	365 г (0,80 фунта, 12,87 унции) (без литиево-ионного батарейного блока)
Внутренний микрофон	Всенаправленный стереомикрофон
Пульт дистанционного управления (только для VP-DX205(i)/DX2050/DX210(i))	В помещении: более 49 футов (15 м) (прямой линии), вне помещения: около 16,4 фунта (5 м) (по прямой линии)

- Технические характеристики и конструкция могут изменяться без уведомления.

обратитесь в SAMSUNG world wide

Если у Вас есть вопросы или предложения относительно продукции Samsung, обратитесь в центр поддержки покупателей SAMSUNG.

Region	Country	Contact Centre ☎	Web Site
North America	CANADA	1-800-SAMSUNG(726-7864)	www.samsung.com/ca
	MEXICO	01-800-SAMSUNG(726-7864)	www.samsung.com/mx
	U.S.A.	1-800-SAMSUNG(726-7864)	www.samsung.com/us
Latin America	ARGENTINE	0800-333-3733	www.samsung.com/ar
	BRAZIL	0800-124-421 / 4004-0000	www.samsung.com/br
	CHILE	800-SAMSUNG(726-7864)	www.samsung.com/cl
	NICARAGUA	00-1800-5077267	www.samsung.com/nicar
	HONDURAS	800-1916267	www.samsung.com/hond
	COSTA RICA	0-800-507-7267	www.samsung.com/cr
	ECUADOR	1-800-10-7267	www.samsung.com/ec
	EL SALVADOR	800-6225	www.samsung.com/el
	GUATEMALA	1-800-299-0013	www.samsung.com/gu
	JAMAICA	1-800-234-7267	www.samsung.com/jam
	PANAMA	800-7267	www.samsung.com/pa
	PUERTO RICO	1-800-482-3180	www.samsung.com/pr
	REP. DOMINICA	1-800-71-2676	www.samsung.com/do
	TRINIDAD & TOBAGO	1-800-SAMSUNG(726-7864)	www.samsung.com/tr
	VENEZUELA	0-800-100-5303	www.samsung.com/ve
Europe	COLOMBIA	01-8000112112	www.samsung.com/co
	BELGIUM	02 201 2418	www.samsung.com/be (Dutch)
	CZECH REPUBLIC	800-SAMSUNG(800-726786)	www.samsung.com/be fr (French)
	DENMARK	8-SAMSUNG(7267864)	www.samsung.com/dk
	FINLAND	30-6227 515	www.samsung.com/fi
	FRANCE	01 4863 0000	www.samsung.com/fr
	GERMANY	01805 - SAMSUNG(726-7864 € 0,14/min)	www.samsung.com/de
	HUNGARY	06-80-SAMSUNG(726-7864)	www.samsung.com/hu
	ITALY	800-SAMSUNG(726-7864)	www.samsung.com/it
	LUXEMBURG	02 281 03 710	www.samsung.com/lu
	NETHERLANDS	0900-SAMSUNG (0900-7267864) (€ 0,10/min)	www.samsung.com/nl
	NORWAY	3-SAMSUNG(7267864)	www.samsung.com/no
	POLAND	0 801 1SAMSUNG(172678) 022-607-93-33	www.samsung.com/pl
	PORTUGAL	80020-SAMSUNG(726-7864)	www.samsung.com/pt
	SLOVAKIA	800-SAMSUNG(726-7864)	www.samsung.com/sk
SPAIN	902-1-SAMSUNG (902 172 678)	www.samsung.com/es	
SWEDEN	075-SAMSUNG(726 78 64)	www.samsung.com/se	
U.K.	0845 SAMSUNG (17267864)	www.samsung.com/uk	
EIRE	0818 717 100	www.samsung.com/ie	
AUSTRIA	0810-SAMSUNG(7267864. € 0,07/min)	www.samsung.com/at	
SWITZERLAND	0848-SAMSUNG(7267864. CHF 0,08/min)	www.samsung.com/ch	
CIS	Lithuanian Republic	Informacijos informavimas tikruna 80007267	www.samsung.lt
	Lietuvos Respublika	Informacines linijos telefonas 880077777	www.samsung.lt
	Esstl Vaabank	+372 8007267	www.samsung.ee
	RUSSIA	8-800-555-55-58	www.samsung.ru
	KAZAKHSTAN	8-10-800-500-55-500	www.samsung.com/kz_ru
	UZBEKISTAN	8-10-800-500-55-500	www.samsung.com/uz
	KYRGYZSTAN	00-800-500-55-500	
	TADJIKISTAN	8-10-800-500-55-500	
	UKRAINE	8-800-502-0000	www.samsung.ua
	AUSTRALIA	1300 362 803	www.samsung.com/au
	NEW ZEALAND	0800 SAMSUNG (0800 726 786)	www.samsung.com/nz
	CHINA	800-810-5858, 400-810-5858, 010-6475 1880	www.samsung.com/cn
	HONG KONG	3698-4698	www.samsung.com/hk
	INDIA	3591 8682 / 1800 110011, 1-800-3000-4282	www.samsung.com/in
	INDONESIA	0800-112-8688	www.samsung.com/id
Asia Pacific	MALAYSIA	1800-88-9999	www.samsung.com/my
	PHILIPPINES	1-800-10-SAMSUNG(726-7864) 1-800-3-SAMSUNG(726-7864) 02-5805777	www.samsung.com/ph
	SINGAPORE	1800-SAMSUNG(726-7864)	www.samsung.com/sg
	THAILAND	1800-26-3932 / 02-698-3932	www.samsung.com/th
	TAIWAN	0800-329-999	www.samsung.com/tw
	VIETNAM	1 800 588 889	www.samsung.com/vn
	TURKEY	444 11 11	www.samsung.com/tr
	SOUTH AFRICA	0860-SAMSUNG(726-7864)	www.samsung.com/za
	U.A.E.	800-SAMSUNG (726-7864), 8000-4726	www.samsung.com/ae



Подлежит использованию по назначению в нормальных условиях
Срок службы: 7 лет



Сертификат № : РОСС КR.АЯ46.В18702



Совместимость с RoHS

Это устройство соответствует "Ограничению по использованию определенных опасных веществ в электрическом и электронном оборудовании". В устройстве не используются 6 опасных веществ: кадмий (Cd), свинец (Pb), ртуть (Hg), шестивалентный хром (Cr+6), полибромированные бифенилы (PBB), полибромированные полибромированные дифениловые эфиры (PBDE).