

SAMSUNG



(RU) ИНСТРУКЦИЯ ПО ЭКСПЛУАТАЦИИ

РУКОВОДСТВО ПОЛЬЗОВАТЕЛЯ

Перед началом эксплуатации пылесоса
внимательно прочитайте настоящие
инструкции. Сохраните эти инструкции!

Подлежит использованию по
назначению
в нормальных условиях
Срок службы: 7 лет

Сделано в Корее
Юридический адрес
изготовителя: Самсунг
Электроникс Ко, Лтд,
Самсунг Меин Билдинг, 250-2
Га Теланг-Ро, ЧунГу, Сеул,
Корея

Модель: VC-5916, VC-5916V

Сертификат №: РОСС КР.АЯ46. В25213



Срок действия с 06.09.2005 **до** 05.09.2008

Орган по сертификации: РОСТЕСТ-МОСКВА

ПЫЛЕСОС

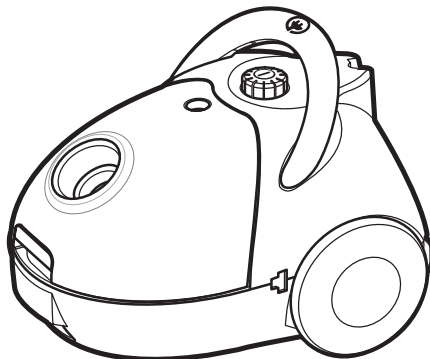

* До начала работы с устройством внимательно прочитайте настоящие инструкции.

Зарегистрируйтесь в клубе Samsung на сайте www.samsung.com/global/register

ОСОБЕННОСТИ

Пылесос обладает такими особенностями, как автоматическая обратная намотка сетевого шнура и индикатор заполнения мешка для сбора пыли.

ЗАМЕЧАНИЕ: Не все модели обладают одинаковыми возможностями.

ТЕХНИКА БЕЗОПАСНОСТИ

1. Внимательно прочитайте все инструкции. Перед включением пылесоса убедитесь в соответствии напряжения электрической сети значению, указанному на табличке с техническими данными на нижней части пылесоса.
2. **ПРЕДУПРЕЖДЕНИЕ:** Не используйте пылесос для уборки влажных ковров или полов.
3. Необходимо соблюдать особую осторожность, если пылесос используется детьми или рядом с ними. Не разрешайте пользоваться пылесосом как игрушкой. Ни в коем случае не оставляйте пылесос работать без присмотра. Используйте пылесос только по назначению, как описано в инструкциях.
4. Не используйте пылесос, если в него не вставлен мешок для сбора пыли. Для поддержания эффективности работы заменяйте мешок для сбора пыли до того, как он переполнился.
5. Не используйте пылесос для подбора спичек, тлеющих углей или окурков. Держите пылесос вдали от печей и других источников тепла. Под воздействием тепла пластмассовые части устройства могут деформироваться и обесцветиться.
6. Избегайте подбора пылесосом тяжелых и острых предметов, так как они могут повредить детали пылесоса. Не наступайте на шланг. Не ставьте на шланг тяжелые предметы. Не блокируйте всасывающее и выпускное отверстия пылесоса.
7. Перед выключением пылесоса из сети электропитания остановите его при помощи выключателя. Для выключения из розетки держите вилку, чтобы не повредить шнур, вилку, штыри или розетку. Не тяните за шнур. Перед заменой пылесборника всегда выключайте шнур из розетки электрической сети.
8. Использование удлинителя не рекомендуется.
9. Если ваш пылесос не работает должным образом, отсоедините его от сети и обратитесь в авторизованный сервисный центр.
10. Не пытайтесь заменять поврежденный шнур электропитания сами. Шнур электропитания могут заменять только изготовитель или квалифицированный персонал технического обслуживания. Попытки самостоятельной замены шнура могут привести к серьезным травмам.

ПРЕДУПРЕЖДЕНИЕ

1. Не используйте пылесос для всасывания воды.
2. Не погружайте шланг в воду для его чистки.
3. Необходимо регулярно проверять исправность шланга; поврежденный шланг не должен быть использован.

ЧАСТИ ПЫЛЕСОСА

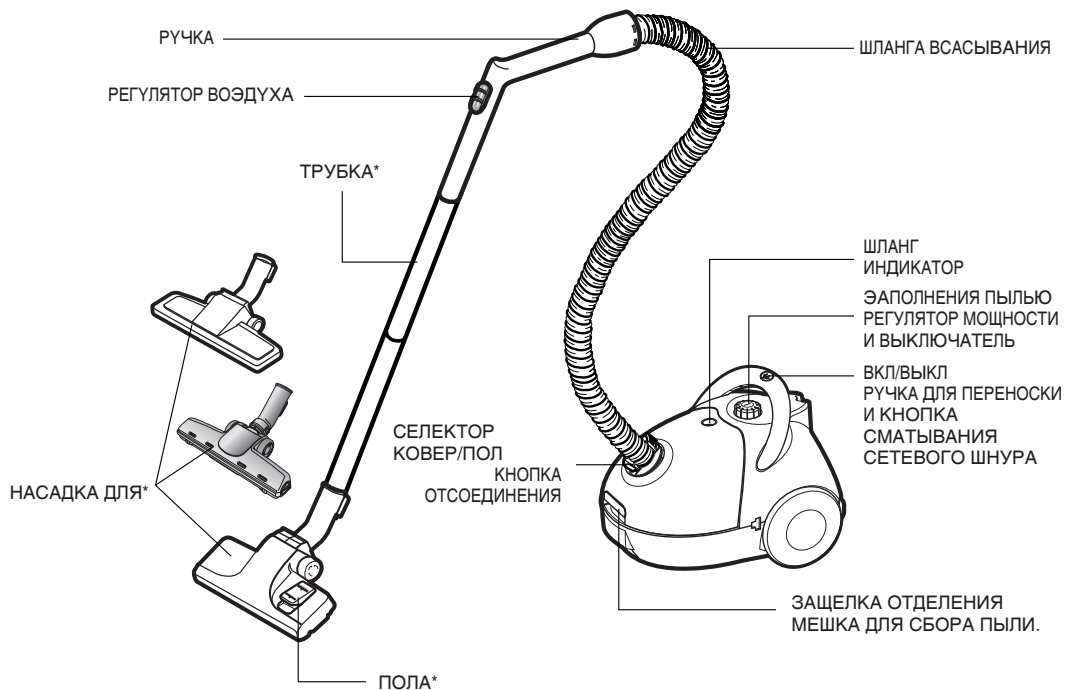

► Элементы, отмеченные * могут отличаться в зависимости от моделей.

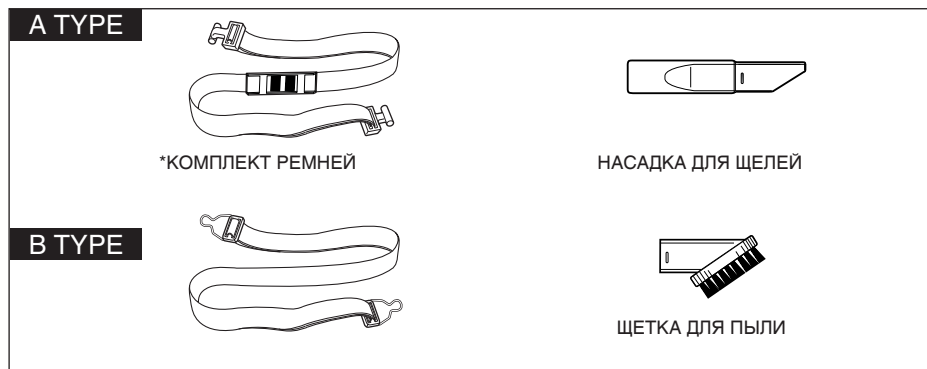

СБОРКА ПЫЛЕСОСА И ПОДГОТОВКА К РАБОТЕ

1) Соедините шланг со всасывающей трубой.

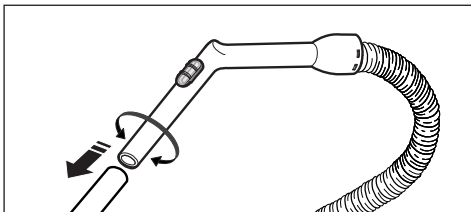

2) Соедините вместе колена всасывающей трубы (в зависимости от модели).

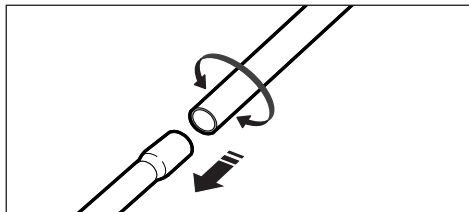

3) Оденьте насадку на трубку всасывания.

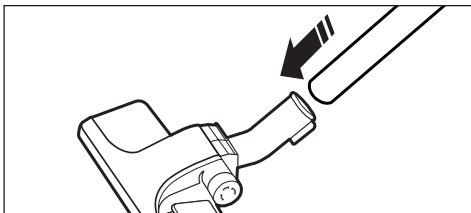

4) Присоедините разъем шланга к корпусу пылесоса.

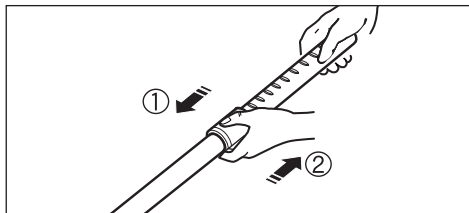
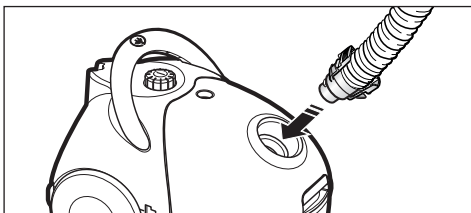

ДОПОЛНИТЕЛЬНЫЕ ВОЗМОЖНОСТИ:

- 1) **УДЛИНЕНИЕ:** Держа узкую часть телескопической трубки одной рукой, потяните рукоятку в противоположную сторону другой рукой.
- 2) **УКОРАЧИВАНИЕ:** Удерживая одной рукой более узкую часть телескопической трубки всасывания, другой рукой оденьте на нее ручку.

ШНУР ПИТАНИЯ

1) ВЫТЯГИВАНИЕ

Шнур питания достаточно длинный и может быть вытянут на нужную вам длину.

2) СМАТЫВАНИЕ

По окончании уборки, выключите вилку пылесоса из сетевой розетки и затем слегка нажмите ногой на кнопку сматывания шнура.

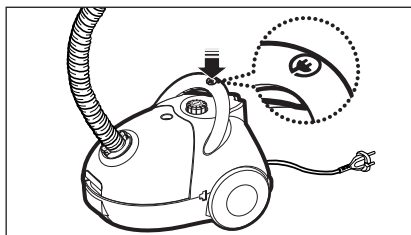

- ЗАМЕЧАНИЕ:**
- При выключении вилки пылесоса из сетевой розетки, беритесь за вилку, а не за шнур.
 - Для вашего удобства ручка имеет две функции. Она может использоваться в качестве ручки для переноски пылесоса, а также как клавиша смотки шнура питания.

ВЫКЛЮЧАТЕЛЬ ВКЛ/ВЫКЛ

Когда шнур включен в розетку электрической сети, включите или выключите пылесос, слегка нажав на выключатель.

ЗАМЕЧАНИЕ: Выключатель питания Вкл/Выкл объединен с РЕГУЛЯТОРОМ МОЩНОСТИ. Для включения или выключения устройства достаточно слегка надавить на выключатель.

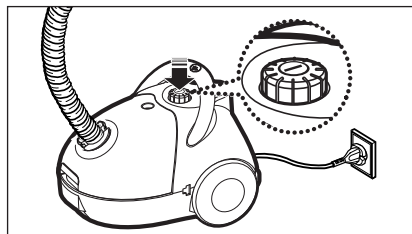

РЕГУЛЯТОР МОЩНОСТИ (только модели с регулятором)

В зависимости от ситуации, мощность всасывания может быть отрегулирована регулятором мощности.

MIN = Для деликатных тканей, таких как шторы.

MAX = Для твердых полов и плотных ковров.

Для регулировки мощности просто поверните регулятор вправо или влево.

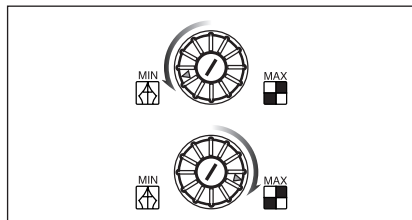

ИНДИКАТОР ЗАПОЛНЕНИЯ ПЫЛЬЮ

Если во время уборки индикатор заполнения пылью становится красным, то это означает, что мешок для сбора пыли нуждается в замене.

ЗАМЕЧАНИЕ: Если индикатор заполнения пылью продолжает оставаться красным даже после замены мешка для сбора пыли, выключите пылесос и проверьте не забился ли шланг, трубка или насадка.

ИСПОЛЬЗОВАНИЕ ПРИНАДЛЕЖНОСТЕЙ

ОЧИСТКА

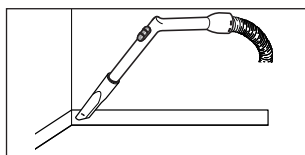

Насадка для очистки от пыли щелей, радиаторов, углов, между подушками.

ЩЕЛЕЙ

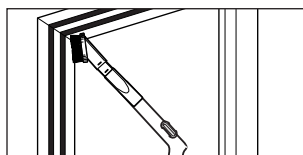

Щетка для очистки от пыли мебели, полок, книг и т.п.

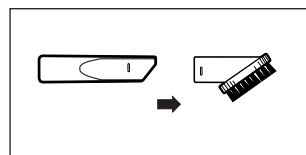

• Перед использованием, соберите щетку с насадкой для очистки щелей.

ИСПОЛЬЗОВАНИЕ И ПРИСОЕДИНЕНИЕ РЕМНЕЙ

Благодаря своей конструкции, пылесос может удобно переноситься на плече. Для этого используется специальный ремень.

При чистке ступенек, штор, полок и т. п. Вы можете переносить пылесос на плече.



► Подготовка к использованию

1) Вставьте защелки в гнезда, соблюдая правильное направление.

* Концы ремня должны быть обращены к корпусу пылесоса.

2) Задвиньте защелки в центральную часть пылесоса.

3) Отрегулируйте длину ремня по своему росту.

A TYPE

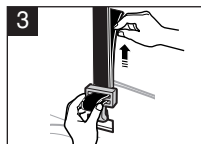
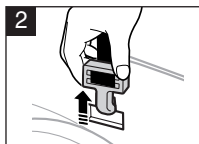
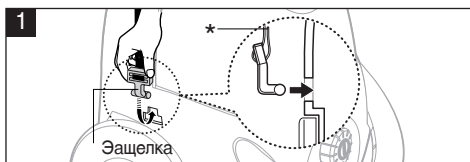

B TYPE

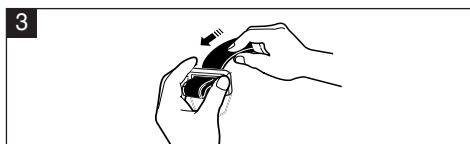
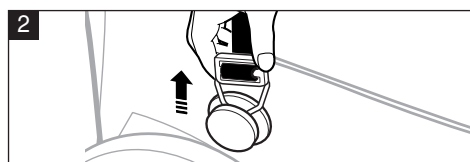

► Если вы не пользуетесь ремнем

1) Отсоедините защелки, сдвинув их вниз и вытащив их из корпуса пылесоса.

2) Храните ремень отдельно от пылесоса до следующего использования.

A TYPE

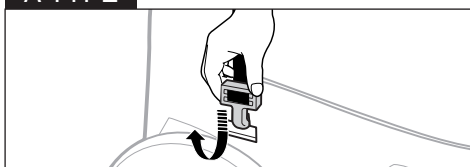

B TYPE

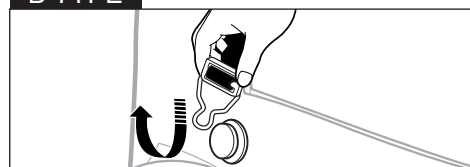

ПОЛОЖЕНИЕ ОСТАНОВКИ

На верхней задней части пылесоса имеется опора для установки насадки в удобное положение при приостановке работы.

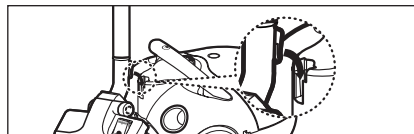

ТРАНСПОРТИРОВКА И ХРАНЕНИЕ ПЫЛЕСОСА

Для удобства хранения и транспортировки этот пылесос снабжен специальной защелкой на корпусе, которая позволяет закрепить трубу, шланг и насадку вертикально.

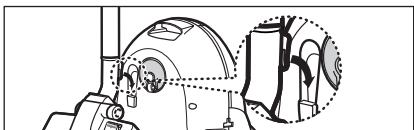

ЗАМЕНА ПЫЛЕСБОРНИКА

1) Для открытия отсека мешка для сбора пыли сдвиньте защелку вверх. (Защелка расположена в передней части пылесборника)



2) Выньте мешок для сбора пыли из пылесоса



3) После удаления использованного мешка пылесборника установите выступ картонной пластинки нового мешка в первоначальное положение.

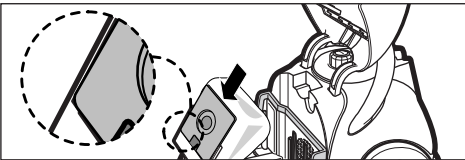

4) Закройте отделение пылесборника так, чтобы защелка закрылась.

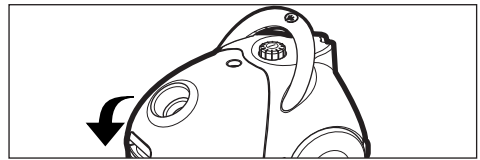

МАТЕРЧАТЫЙ МЕШОК ПЫЛЕСБОРНИКА

После использования, если тканевой пылесборник заполнен пылью, очистите его перед последующим использованием.

ОБСЛУЖИВАНИЕ ИЛИ ЗАМЕНА ФИЛЬТРОВ

▶ ВХОДНОЙ ФИЛЬТР

Для защиты электродвигателя в вашем пылесосе имеется вспомогательный фильтр, расположенный перед электродвигателем в отсеке мешка для сбора пыли. Не допускайте засорение фильтра. Это может привести к снижению мощности всасывания или повреждению двигателя. После очистки вспомогательного фильтра установите его на место.

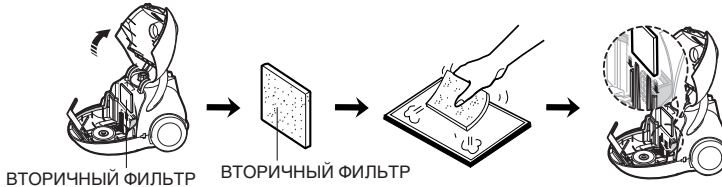

▶ ВЫХОДНОЙ ФИЛЬТР

1) Откройте решетку, отделите выпускной фильтр.

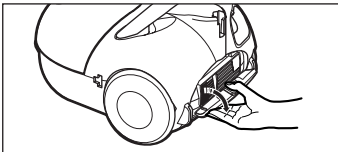

2) Снова установите фильтр после очистки или замены в противоположном порядке.

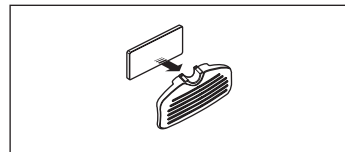

ЗАМЕЧАНИЕ : Перед повторной установкой фильтров в отделение для пылесборника они должны быть полностью высушены.

ПОЛЬЗОВАНИЕ НАСАДКОЙ ДЛЯ ЧИСТКИ ПОЛА

ОПЦИЯ

- Отсоедините прозрачную крышку для облегчения очистки.

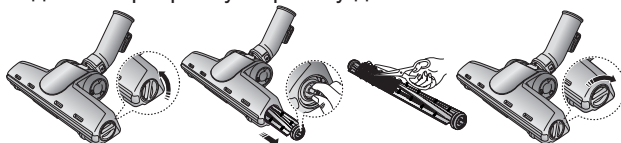

СЕЛЕКТОР КОВЕР / ПОЛ

Перед тем, как пользоваться пылесосом, убедитесь в том, что выбранное положение переключателя соответствует типу

поверхности, которую вы собираетесь чистить.

Выберите указатель ковра ① для очистки ковров.

Выберите указатель гладкой поверхности ② для очистки гладких полов, плитки и т.п.

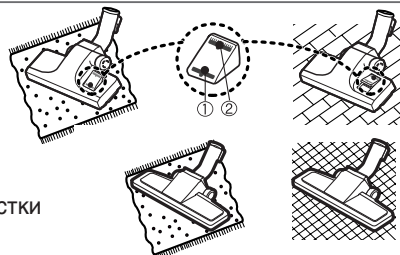

ДЛЯ УНИВЕРСАЛЬНОЙ ЩЕТКИ

Используйте насадку для полов с любыми покрытиями.

ЗАМЕЧАНИЕ: Для оптимальной эффективности очистите щетку для полов насадкой для щелей.



УСТРАНЕНИЕ НЕИСПРАВНОСТЕЙ

ПРОБЛЕМА	ВОЗМОЖНАЯ ПРИЧИНА	ВОЗМОЖНОЕ РЕШЕНИЕ
Двигатель не включается.	Нет питания.	Проверьте шнур питания, вилку и розетку.
Сила засасывания постепенно уменьшается.	Забился фильтр, насадка, шланг или трубка.	Удалите застрявший предмет.
Шнур полностью не Шнур полностью не	Убедитесь, что шнур не перекручен и ровно смотан.	Вытяните шнур на 2-3 м и нажмите кнопку сматывания шнура.

анный пылесос соответствует следующим нормативным требованиям:

ребования по электромагнитным помехам: 89/336/ЕЕС, 92/31ЕЕС и 93/68/ЕЕС

ребования по безопасности устройств низкого напряжения : 73/23/ЕЕС и

Если у вас есть предложения или вопросы по продуктам Samsung, связывайтесь с информационным центром Samsung.

Country	Customer Care Center ☎	Web Site
RUSSIA	8-800-200-0400	www.samsung.ru
KAZAHSTAN	8-800-080-1188	www.samsung.kz
UZBEKISTAN	8-800-120-0400	www.samsung.uz

UKRAINE	8-800-502-0000	www.samsung.com/ur
LITHUANIA	8-800-77777	www.samsung.lt
LATVIA	800-7267	www.samsung.com/lv
ESTONIA	800-7267	www.samsung.ee

SAMSUNG

EN Operating Instructions



VACUUM CLEANER

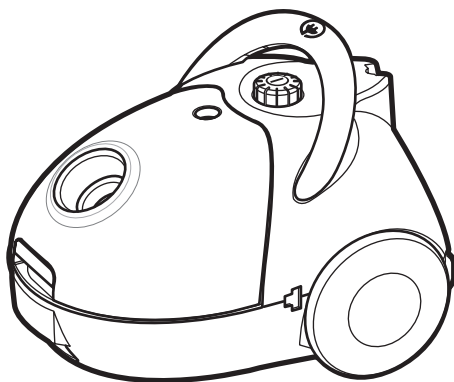

* Before operating this unit, please read the instructions carefully.

Register your product at www.samsung.com/global/register

FEATURES

Features include automatic cord rewind and dust indicator.

NOTE : Not all models have the same features.

IMPORTANT SAFEGUARDS

1. Read all instructions carefully. Before switching on, make sure that the voltage of your electricity supply is the same as that indicated on the rating plate on the bottom of the cleaner.
2. **WARNING:** Do not use the vacuum cleaner when rug or floor is wet.
3. Close supervision is necessary when any appliance is used by or near children. Do not allow the vacuum cleaner to be used as a toy. Do not allow the vacuum cleaner to run unattended at any time. Use the vacuum cleaner only for its intended use as described in these instructions.
4. Do not use the vacuum cleaner without a dust bag. Change the dust bag before it is full in order to maintain best efficiency.
5. Do not use the vacuum cleaner to pick up matches, live ashes or cigarette butts. Keep the vacuum cleaner away from stoves and other heat sources. Heat can deform and discolour the plastic parts of the unit.
6. Avoid picking up hard, sharp objects with the vacuum cleaner as they may damage the cleaner parts. Do not stand on the hose assembly. Do not put a weight on the hose. Do not block the suction or the exhaustion part.
7. Switch the vacuum cleaner off at the machine before unplugging from the electrical outlet. Grasp the plug to disconnect from power outlet to avoid damage to cord, plug, prongs or socket. Do not pull the power cord. Always disconnect cord from electrical outlet before changing the dust bag.
8. The use of an extension cord is not recommended.
9. If your vacuum cleaner is not operating correctly, switch off the power supply and consult an authorized service agent.
10. Do not attempt to replace a damaged power supply cord. Only the manufacturer or qualified service personnel can replace power cords. Serious injury may result.

WARNING

1. Do not use to suck up water.
2. Do not immerse in water for cleaning.
3. The hose should be checked regularly and must not be used if damaged.

IDENTIFICATIONS OF PARTS

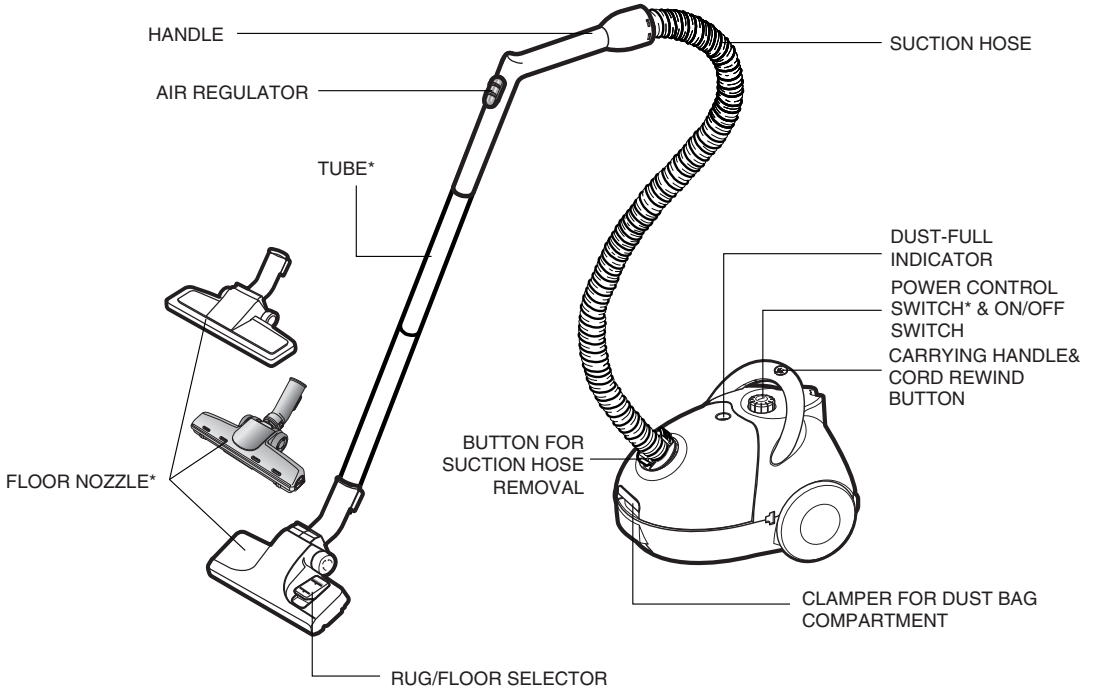

A TYPE

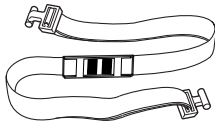

*BELT-STRAP ASSY



CREVICE-TOOL

B TYPE

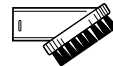
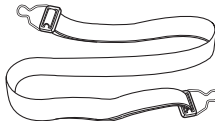

DUSTING BRUSH

► Features marked * may vary according to model.

ASSEMBLING THE VACUUM-CLEANER READY FOR USE

1) Connect the suction hose to the suction tube.

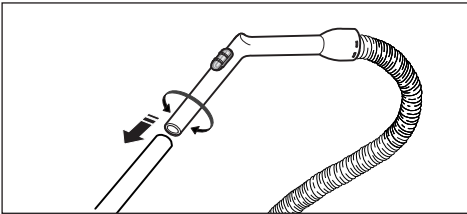

2) Connect the suction tubes together (depending on model).

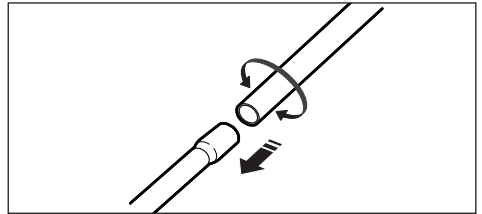

3) Connect the nozzle to the suction tube.

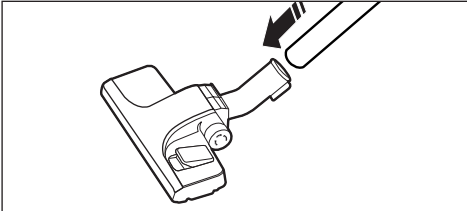

4) Grip the body connector with one hand and squeeze the tube in an inward direction.

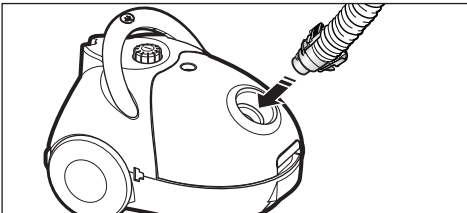

OPTION :

- ① **EXTENDING** : Holding the narrow part of the telescopic tube with one hand, pull the handle in the opposite direction with your other hand.
 - ② **SHORTENING** : Holding the narrow part of the telescopic tube with one hand, push the handle towards it using the other hand.
- Adjustable telescopic tube not available with all models.

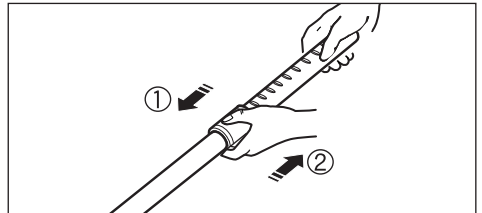

POWER CORD

1) PULLING OUT

The power cord is long enough to be drawn out for convenience.

2) REWINDING

When you have finished cleaning, disconnect the plug from the electrical outlet and simply press the cord rewind button lightly with your toe.



NOTE : When removing the power cord from the electrical outlet, grasp the plug, not the cord.

NOTE : For your convenience, the handle has two functions. It can be used as a “handle” to carry the unit. It is also the cord rewind button that can be used to rewind the power cord.

ON/OFF SWITCH

With the cord plugged into an electrical outlet, start or stop the vacuum cleaner by pushing lightly downward on the switch.

NOTE : ON/OFF switch is combined with POWER CONTROLLER - To start or stop the unit just lightly press it downward.

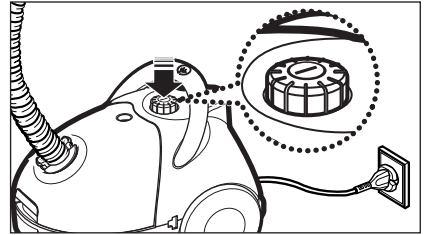

POWER CONTROL (VARIABLE CONTROL TYPE ONLY)

The vacuuming power can be adjusted to suit any situation with the electrical power control.

MIN = For delicate fabrics, e.g.net curtains.

MAX = For hard floors and heavily soiled carpets.

-To adjust power output just turn it right or left.

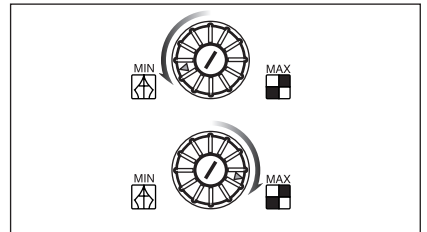

DUST-FULL INDICATOR

If the “Dust-Full” indicator changes to “RED” while you are cleaning, the dust bag requires replacement.

NOTE : If the “Dust-Full” indicator continues to display “RED” even after changing the dust bag, turn the cleaner off and check whether the hose, tube or nozzle is clogged.

USING THE ACCESSORIES

CREVICE

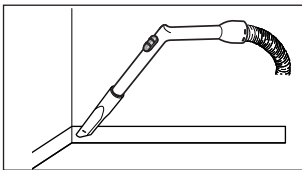

Crevice tool for radiators, crevices, corners, between cushions.

DUSTING

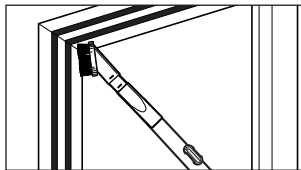

Dusting brush for furniture, shelves, books, etc.

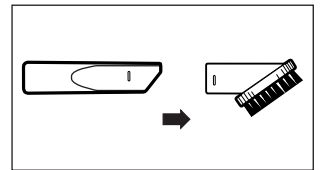

• Before use, assemble the dusting brush to the crevice tool

USING & ASSEMBLING THE STRAP(OPTIONAL)

This appliance is designed to be conveniently carried on your waist using the belt-strap accessory. When cleaning steps, curtains, shelves, etc, you can carry the unit with the strap over your shoulder.



► Ready for use

- 1) Insert the lockers into the holes on the cleaner, taking care of the lockers' direction.
*Strap-ends should face the body of the cleaner.
- 2) Pull the lockers to the front of the cleaner until they click into place.
- 3) Adjust the strap length to fit your body.

A TYPE

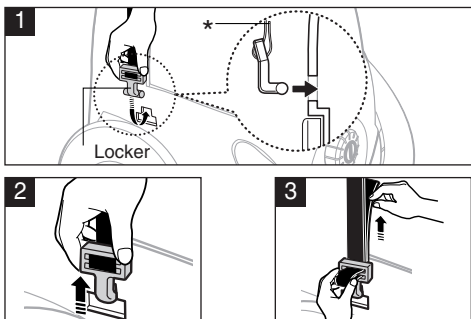

B TYPE

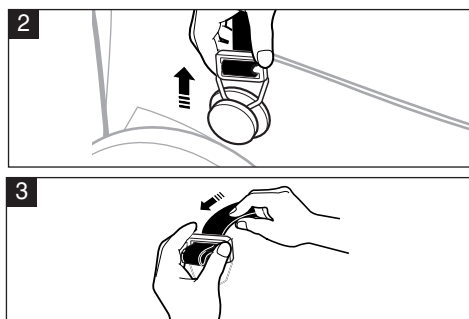

► When not using the strap

- Detach the lockers by pushing them down and drawing them out from the unit.
- Keep the strap separately for the next time you want to use it.

A TYPE

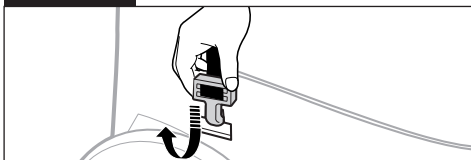

B TYPE

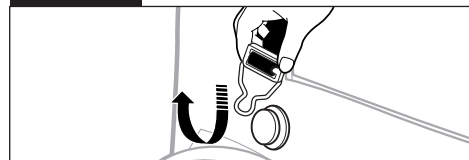

PARK POSITION

Located on the top rear side of the vacuum-cleaner, there is a nozzle support that can be used to park the nozzle during pauses in cleaning.

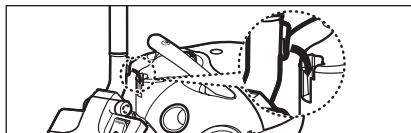

TRANSPORTING AND STORING THE VACUUM CLEANER

For easy storage and transportation, this vacuum cleaner has a clip system built onto the body, which will keep the tube, hose and nozzle in a vertical position.

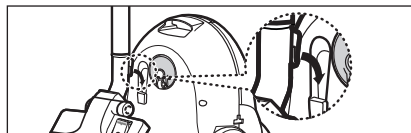

REPLACING THE DUST BAG

1) To open the dust cover of the dust bag compartment, press the clamber upwards. (The clamber is located at the front of the dust cover)



2) Remove the dust bag from the cleaner.



3) After removing the used dust bag, insert the cardboard bag collar of the new dust bag into its original position.

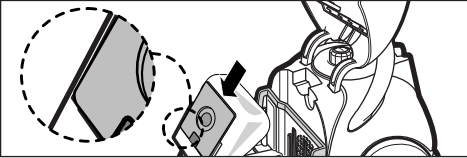

4) Press the dust cover down gently until the clamber relocks.

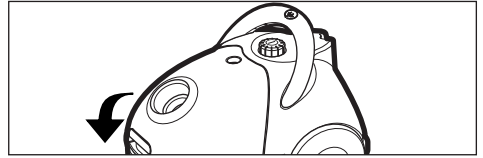

FOR CLOTH FILTER BAG

After using, if the cloth filter bag is full of dust, clean the cloth filter bag and use it again.

MAINTENANCE OR REPLACEMENT OF THE FILTERS

► INLET FILTER

To protect the motor, your cleaner features a secondary filter at the front of the motor in the dust compartment. Do not allow the filter to become clogged. Suction power reduction or motor damage may result. After cleaning the secondary filter attach it in place.

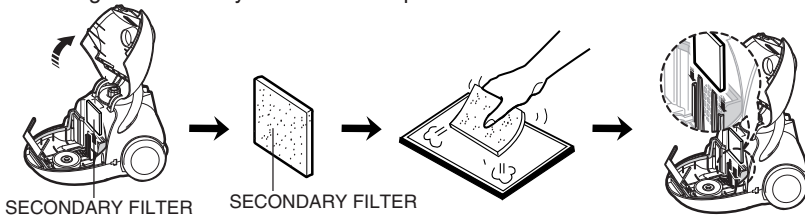

► OUTLET FILTER

1) Open the grille part, separate the exhausted filter.

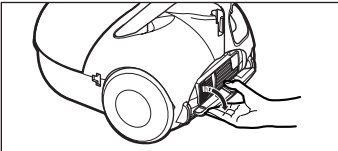

2) Reassemble it after cleaning or replacing the filter in the reverse order.

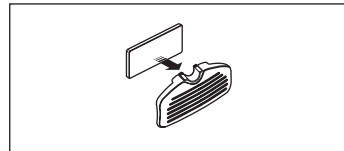

NOTE: The filters must be completely dried before being replaced in the dust compartment.

USAGE OF FLOOR NOZZLE

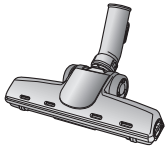
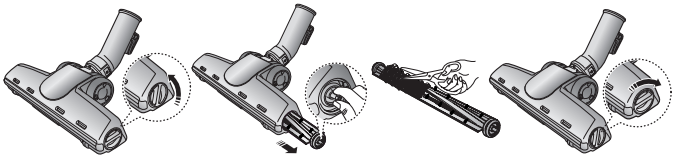
OPTION	- Detach transparent drum cover for easy cleaning.
	

FOR RUG / FLOOR SELECTOR

Before use make sure that the position of the selector is in the right position for the type of surface to be cleaned.

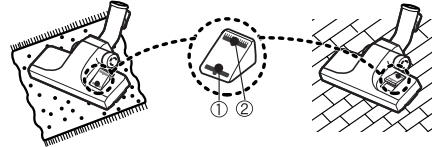

Select the carpet indicator ① when cleaning carpets.
 Select flat surface indicator ② when cleaning the floors, tiles, etc.

FOR UNIVERSAL BRUSH

Use the floor nozzle for cleaning all surfaces.

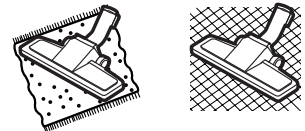

NOTE: For optimum efficiency, clean floor brush with crevice tool.



TROUBLE SHOOTING

PROBLEM	CAUSE	REMEDY
Motor does not start.	No power supply.	Check cable, plug and socket.
Suction force is gradually decreasing.	Filter, nozzle, suction hose or tube is blocked.	Remove the object.
Cord does not rewind fully.	Check that the cord is not twisted or wound unevenly.	Pull the cord out 2~3m & push down the cord rewind button.

This Vacuum cleaner is approved the following
 EMC Directive : 89/336/EEC, 92/31EEC and 93/68/EEC
 Low Voltage Safety Directive : 73/23/EEC and 93/68/EEC