



Contact SAMSUNG WORLDWIDE

If you have any questions or comments relating to Samsung products, please contact the SAMSUNG customer care centre.

Country	Customer Care Centre ☎	Web Site
RUSSIA	8-800-555-55-55	www.samsung.ru
Georgia	8-800-555-555	-
Armenia	0-800-05-555	-
Azerbaijan	088-55-55-555	-
KAZAKHSTAN	8-10-800-500-55-500	-
UZBEKISTAN	8-10-800-500-55-500	www.samsung.com/kz_ru
KYRGYZSTAN	00-800-500-55-500	www.samsung.com
TADJIKISTAN	8-10-800-500-55-500	www.samsung.com
UKRAINE	0-800-502-000	www.samsung.ua www.samsung.com/ua_ru
Belarus	810-800-500-55-500	-
Moldova	00-800-500-55-500	-



SAMSUNG

LED TV user manual



LED TV user manual

imagine the possibilities

Thank you for purchasing this Samsung product.
To receive more complete service, please register
your product at

www.samsung.com/register

Model _____ Serial No. _____



Figures and illustrations in this User Manual are provided for reference only and may differ from actual product appearance. Product design and specifications may be changed without notice.

Digital TV notice

1. Functionalities related to Digital TV (DVB) are only available in countries/areas where DVB-T (MPEG2 and MPEG4 AVC) digital terrestrial signals are broadcasted or where you are able to access to a compatible DVB-C (MPEG2 and MPEG4 AAC) cable-TV service. Please check with your local dealer the possibility to receive DVB-T or DVB-C signal.
2. DVB-T is the DVB European consortium standard for the broadcast transmission of digital terrestrial television and DVB-C is that for the broadcast transmission of digital TV over cable. However, some differentiated features like EPG (Electric Programme Guide), VOD (Video On Demand) and so on, are not included in this specification. So, they cannot be workable at this moment.
3. Although this TV set meets the latest DVB-T and DVB-C standards, as of [August, 2008], the compatibility with future DVB-T digital terrestrial and DVB-C digital cable broadcasts cannot be guaranteed.
4. Depending on the countries/areas where this TV set is used some cable-TV providers may charge an additional fee for such a service and you may be required to agree to terms and conditions of their business.
5. Some Digital TV functions might be unavailable in some countries or regions and DVB-C might not work correctly with some cable service providers.
6. For more information, please contact your local Samsung customer care centre.
 - ✎ The reception quality of TV may be affected due to differences in broadcasting method between the countries. Please check the TV performance in the local SAMSUNG Authorized Dealer, or the Samsung Call Centre whether it can be improved by reconfiguring TV setting or not.

Still image warning

Avoid displaying still images (like jpeg picture files) or still image element (like TV programme logo, panorama or 4:3 image format, stock or news bar at screen bottom etc.) on the screen. Constant displaying of still picture can cause ghosting of LED screen, which will affect image quality. To reduce risk of this effect, please follow below recommendations:

- Avoid displaying the same TV channel for long periods.
- Always try do display any image on full screen, use TV set picture format menu for best possible match.
- Reduce brightness and contrast values to minimum required to achieve desired picture quality, exceeded values may speed up the burnout process.
- Frequently use all TV features designed to reduce image retention and screen burnout, refer to proper user manual section for details.

Securing the Installation Space

Keep the required distances between the product and other objects (e.g. walls) to ensure proper ventilation. Failing to do so may result in fire or a problem with the product due to an increase in the internal temperature of the product.

- ✎ When using a stand or wall-mount, use parts provided by Samsung Electronics only.
 - If you use parts provided by another manufacturer, it may result in a problem with the product or an injury due to the product falling.
- ✎ The appearance may differ depending on the product.

Installation with a stand.

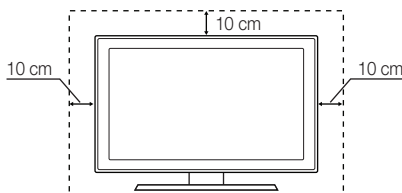

Installation with a wall-mount.

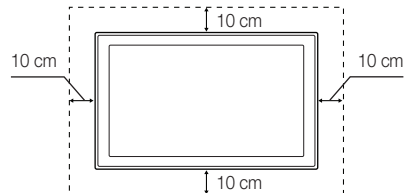

Contents

Getting Started

4

- 4 Accessories
- 5 Viewing the Control Panel
- 6 Mini Remote Control
- 7 Viewing the Touch Control
- 10 Connecting to an Antenna
- 11 Plug & Play (Initial Setup)

Connections

12

- 12 Connecting to an AV Device
- 14 Connecting to an Audio Device
- 15 Changing the Input Source

Basic Features

15

- 15 How to Navigate Menus
- 16 Using the **INFO** button (Now & Next guide)
- 16 Planning Your Viewing
- 18 Channel Menu
- 19 Picture Menu
- 25 Sound Menu
- 27 Setup Menu
- 29 Support Menu

Advanced Features

31

- 31 Connecting to a PC
- 32 Network Connection
- 39 Media Play
- 48 Anynet+
- 52 Internet@TV
- 55 AllShare

Other Information

57

- 57 Assembling the Cables
- 57 Securing the TV to the wall
- 58 Troubleshooting
- 61 Enclosed Wireless LAN Adapter
- 63 Specifications
- 64 Index

Check the Symbol!



TOOLS



This function can be used by pressing the **TOOLS** button on the remote control.







Note



One-Touch Button

Getting Started

Accessories

-  Please make sure the following items are included with your LED TV. If any items are missing, contact your dealer.
-  The items' colours and shapes may vary depending on the models.
-  Cables not included in the package contents can be purchased separately.
-  Don't pull out the LAN and SCART Adapter directly.

CAUTION: INSERT SECURELY LEST SHOULD BE DETACHED IN SET

- Owner's Instructions
- Warranty Card / Safety Guide (Not available in some locations)
- Cleaning Cloth
- Velcro



- Samsung 3D Active Glasses
- SCART Adapter
- LAN Adapter
- Optical Adapter



- PC Adapter
- Component Adapter
- AV Adapter



- Samsung Wireless Lan Adapter
- For stand type
- For wall mount type
(UE40C9000ZW, UE46C9000ZW, UE55C9000ZW)



- Mini Remote Control & Lithium battery
- Holder-Wire (4EA)
(UE40C9000ZW, UE46C9000ZW, UE55C9000ZW)
- Extension Cable

Touch Control

- Owner's Instructions



- Touch Control
- Cable
- Power Adapter
- Touch Control Battery

 For best cable connection to this product, be sure to use cables with a maximum thickness as below:

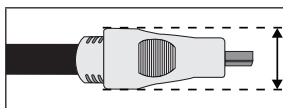





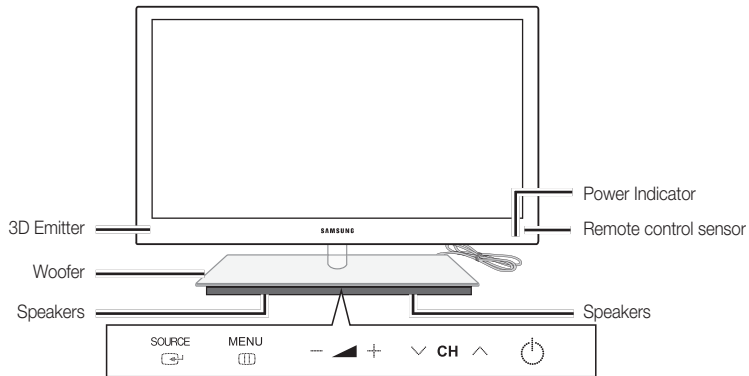

- Maximum thickness - 0.55 inches (14mm)

Viewing the Control Panel

 The product colour and shape may vary depending on the model.



 To control the TV using the LED touch pad, tap the LED touch pad centered underneath the stand. The touch pad will slide out by itself. The LED touch pad will slide back in if unused for a specified period of time.

3D Emitter	The LED on the 3D emitter blinks only when sending a 3D signal.
Power Indicator	Blinks and turns off when the power is on and lights up in standby mode.
Remote control sensor	Aim the remote control towards this spot on the TV.
SOURCE 	Toggles between all the available input sources. In the on-screen menu, use this button as you would use the ENTER  button on the remote control.
MENU 	Displays an on-screen menu, the OSD (on screen display) of your TV's features.
-  +	Adjusts the volume. In the OSD, use the -  + buttons as you would use the ◀ and ▶ buttons on the remote control.
▼ CH ▲	Changes the channels. In the OSD, use the ▼ CH ▲ buttons as you would use the ▼ and ▲ buttons on the remote control.
 (Power)	Turns the TV on or off.

Standby mode

Do not leave your TV in standby mode for long periods of time (when you are away on a holiday, for example). A small amount of electric power is still consumed even when the power button is turned off. It is best to unplug the power cord.

Getting Started

Mini Remote Control

The Mini Remote Control is a simplified remote control that consists of the power, channel and volume buttons only.

Description

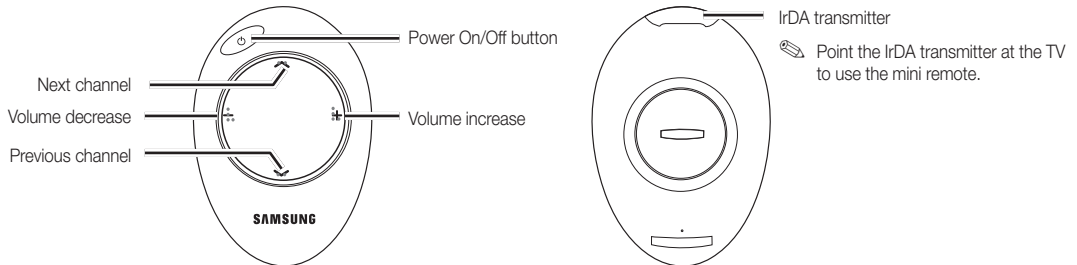

 This is a special remote control for the visually impaired and has Braille points on the Channel and Volume buttons.

Inserting the battery

1. Turn the battery cover counterclockwise to unlock it and then separate the battery cover.
2. Insert a 3V Lithium battery with the + side facing down into the battery cover.
3. Place the battery cover into the remote control aligning it with the grooves and then turn the battery cover clockwise to lock the cover.

 If the remote control doesn't work, check the following:

- Is the TV power on?
- Are the plus and minus ends of the batteries reversed?
- Are the batteries drained?
- Is there a power outage or is the power cord unplugged?
- Is there a special fluorescent light or neon sign nearby?

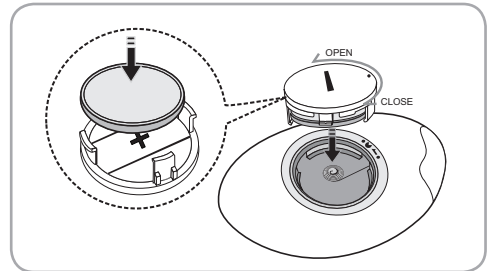

Description

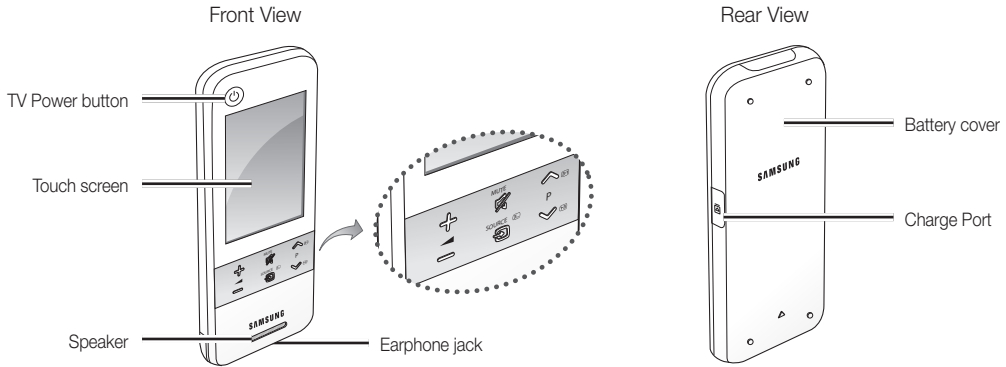

	Power	Turn the TV on and off.
	MUTE	Mute or unmute the sound.
	SOURCE	Display the source list (TV, PC, etc.) on the screen.
	Volume	Press to control the volume.
	Channel	Press to change channels.

Inserting the battery

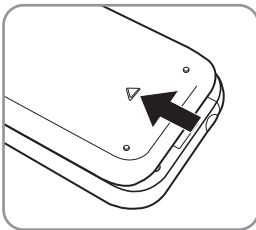

1. Slide and open the battery cover in the direction of the arrow.

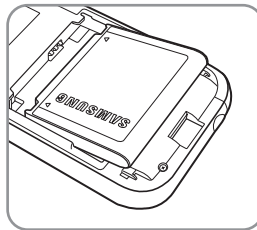

2. Insert the battery with the Samsung logo facing up.

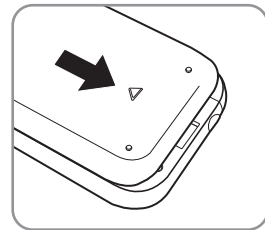

3. Slide and close the battery cover in the direction of the arrow.

Getting Started

Remote Control Screen Display

1 Initial Screen

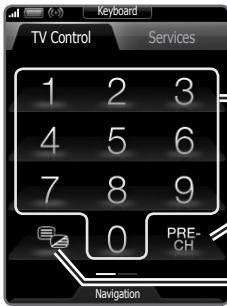

Press to directly access channels.

Returns to the previous channel.

Alternately select Teletext ON, Double, Mix or OFF.

2 Drag to the Left direction



CONTENT: Displays the **Content View**, which includes **Guide**, **Internet@TV**, **Media Play**, **AllShare** and **3D**.

MENU: Brings up the OSD.

GUIDE: Displays the EPG (Electronic Programme Guide).

RETURN: Returns to the previous menu.

TOOLS: Quickly select frequently used functions.

INFO: Displays information on the TV screen.

EXIT: Exits the menu.

Use these buttons in **Media Play** and **Anynet+** modes (p. 39, 48).

(): Controls recording for Samsung recorders that have the Anynet+ feature)

Buttons used in the **Channel List**, **Internet@TV**, **Media Play** menu, etc.

3 Tap the **Navigation** or **Menu** button.



Selects the on-screen menu items and changes the values seen on the menu.

4 Tap **Services**.



INTERNET@TV: Link to various internet services (p. 52).

MEDIA.P: Displays **Media Play** (p. 39).

3D: Sets the **3D** mode. (p. 22).

AD: Turns the audio description on and off (p. 26). This is not available in some locations.

CHLIST: Displays channel lists on the screen (p. 17).

SRS: Selects SRS TruSurround HD mode (p. 25).

P.SIZE: Selects the picture size (p. 21).

SUBT.: Displays digital subtitles (p. 28).

I-II DUAL: Sound effect selection (p. 27).

Setting Up Your Remote

You can set up your 3" LCD Touch Control to control your TV in three ways:

As a standard, IR (Infra Red) remote

As an IR remote, your LCD Touch Control works the same way as a standard push button remote, except you touch icons and symbols on the LCD screen to control your TV instead of pushing buttons. Using your Touch Control as an IR remote requires no more set up than a standard remote and gives you access to most of the remote's functions and features.

As an extended distance, Wi-Fi remote

As an extended distance, Wi-Fi remote, your Touch Control offers all the functions and features of the IR mode and, because it uses Wi-Fi radio waves instead of infra red waves to control your TV, it lets you control your TV from a much greater distance and even from around corners. It also gives you access to the Twin Display function which lets you watch the Programme or content that is on your TV screen on the LCD screen of the Touch Control. The long distance, Wi-Fi mode requires a few additional setup steps; possibly including re-initialization. It also requires you to attach Samsung's Wireless LAN Adapter (WIS09ABGN, WIS09ABGN2, or WIS10ABGN) to one of your TV's USB ports.

As a networked, Wi-Fi remote



As a networked, Wi-Fi remote, your Touch Control gives you all the functions and features of the IR and the extended distance modes and also gives you access to the Multimedia function which lets you listen to or view music, movie, and picture files from your PC on your TV screen. You can also download upgrades to your Touch Control's software directly from the Internet. The networked, Wi-Fi mode requires the largest number of setup steps. In addition, to use the networked, Wi-Fi mode, you need a working local area network and a wireless router. You also need to attach Samsung's Wireless LAN Adapter (WIS09ABGN, WIS09ABGN2, or WIS10ABGN) to one of your TV's USB ports. To use the Multimedia function, you need to install Samsung's PC Share Manager on your PC. You can download PC Share Manager from <http://www.samsung.com>.

Setting up the Network

You can set up a wireless network for the 3-inch remote control.

How to connect using PBC (WPS)



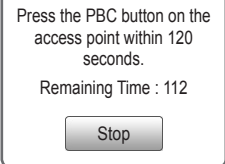

If your router has a PBC (WPS) button, follow these steps:

1. Connect your TV to your LAN.
2. On the **Services** screen, touch **Settings** → **Remote Settings**.
3. Touch **Network**.
4. Touch the **PBC(WPS)**.
5. If the **Press PBC button on the access point within 120 seconds.** message appears, press the PBC button on the device to connect.
 -  For more information, refer to the wireless network setup manual of the device to be connected.
6. If the device is connected properly to the TV after starting count on message box then message box will be disappeared automatically.
 -  If the connection fails, please retry after 2 minutes.



Connecting to network

To setup the wireless connection automatically, follow these steps:

1. Follow Steps 1 through 3 in the "How to connect using PBC (WPS)" procedure.
 -  If the intended network cannot be found in the list, select  to open the list of networks again.
2. Select a network and connect to the network using the encryption method (PIN, security key, ad-hoc, etc.) set for the network.
3. When the network connection is complete, select **Test** to perform a network test.
 -  For the automatic IP, the AP will automatically define the **IP Address, Subnet Mask, Gateway and DNS server**.
 -  For the manual IP, you can select **Edit** and directly enter the **IP Address, Subnet Mask, Gateway and DNS server**.



 For Full Touch Control instructions, please read the Touch Control's user manual.

Getting Started

Operating specification for dual view

		Main TV						
		DTV	ATV	Scart	AV	Comp.	PC	HDMI
Touch Control	DTV	◎	●	○	○	○	○	○
	ATV	X	△	X	X	○	○	○
	SCART	X	X	△	X	X	X	X
	AV	X	X	X	△	X	X	X
	Comp.	X	X	X	X	△	X	X
	PC	X	X	X	X	X	X	X
	HDMI	X	X	X	X	X	X	△

◎ : <Preview> and <Twin Display> are enabled. Note that only **Free** channels are available for <Preview>.

● : <Preview> enabled. Only **Free** channels are available.

○ : <Preview> enabled. **Free / Scrambled** channels are available.

△ : <Twin Display> enabled.

X : Disabled.

Scart output: disabled when a Touch Control signal is outputted.

The Touch Control screen will freeze a few seconds while the input source of the TV switches.

A message appears saying "Not Supported Mode" if the network condition is poor. Check the network connection and try again.

<Twin Display> or <Preview> may be restricted on the touch control if one of the following functions or modes is enabled on the TV:

- PVR, **Media Play**, **Internet@TV**, **AllShare**, or **PC** mode.

Connecting to an Antenna

When the TV is initially powered on, basic settings proceed automatically.

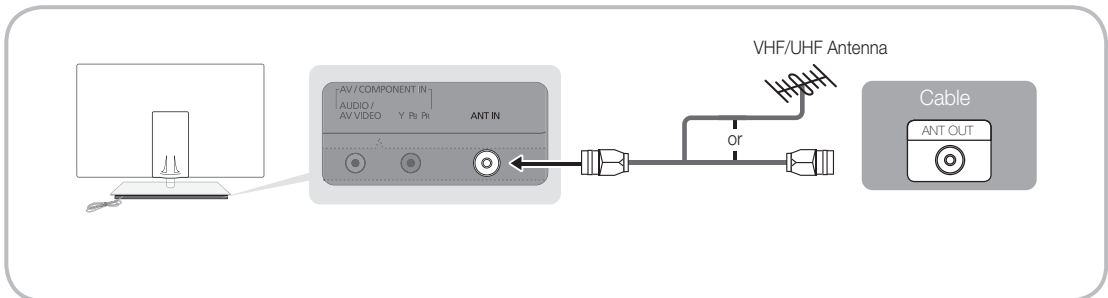

Preset: Connecting the mains and antenna.



Plug & Play (Initial Setup)

When the TV is initially powered on, a sequence of on-screen prompts will assist in configuring basic settings. Press the **POWER** button. **Plug & Play** is available only when the **Input** source is set to TV.

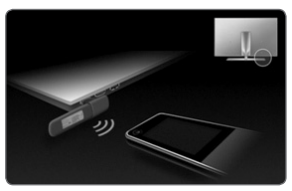
 To return to the previous step, press the Red button.

1	Turn on the TV and Touch Control.	<ul style="list-style-type: none"> Turn on the Touch Control and then tap OK on your remote. <p> It may take about one minute to establish a wireless connection between the TV and Touch Control using the Samsung Wireless LAN Adapter.</p>	
2	Connect the Samsung Wireless LAN Adapter	<ul style="list-style-type: none"> Connect the Samsung Wireless LAN Adapter to the TV. You can connect the Samsung Wireless LAN Adapter using one of the methods shown on page 35. If the connection fails, reconnect the Samsung Wireless LAN Adapter and then try again. 	
3	Selecting a language	Press the ▲ or ▼ button, then press the ENTER button. Select the desired OSD (On Screen Display) language.	
4	Selecting Store Demo or Home Use	Press the ◀ or ▶ button, then press the ENTER button. <ul style="list-style-type: none"> Select the Home Use mode. Store Demo mode is for retail environments. To return the unit's settings from Store Demo to Home Use (standard): Press the volume button on the TV. When the OSD volume is displayed, press and hold MENU for 5 sec. 	
5	Selecting a country	Press the ▲ or ▼ button, then press the ENTER button. Select the appropriate country.	
6	Selecting an antenna	Press the ▲ or ▼ button, then press the ENTER button. Select Air or Cable .	
7	Selecting a channel	Press the ▲ or ▼ button, then press the ENTER button. Select the channel source to memorise. When setting the antenna source to Cable , a step appears allowing you to assign numerical values (channel frequencies) to the channels. For more information, refer to Channel → Auto Store (p. 18). <p> Press the ENTER button at any time to interrupt the memorisation process.</p>	
8	Setting the Clock Mode	Set the Clock Mode automatically or manually. Press the ▲ or ▼ button to select Auto , then press the ENTER button.	
9	Time Zone	Press the ▲ or ▼ button to select the your time zone, then press the ENTER button. (depending on the country)	
10	Viewing the HD Connection Guide .	The connection method for the best HD screen quality is displayed.	
11	Enjoy your TV.	Press the ENTER button.	

If You Want to Reset This Feature...

Select **Setup - Plug & Play** (Initial Setup). Enter your 4 digit PIN number. The default PIN number is "0-0-0-0." If you want to change the PIN number, use the **Change PIN** function.

Connections

Connecting to an AV Device

Using an HDMI or HDMI/DVI cable (up to 1080p)

Available devices: DVD, Blu-ray player, HD cable box, HD STB (Set-Top-Box) satellite receiver, cable box, STB satellite receiver

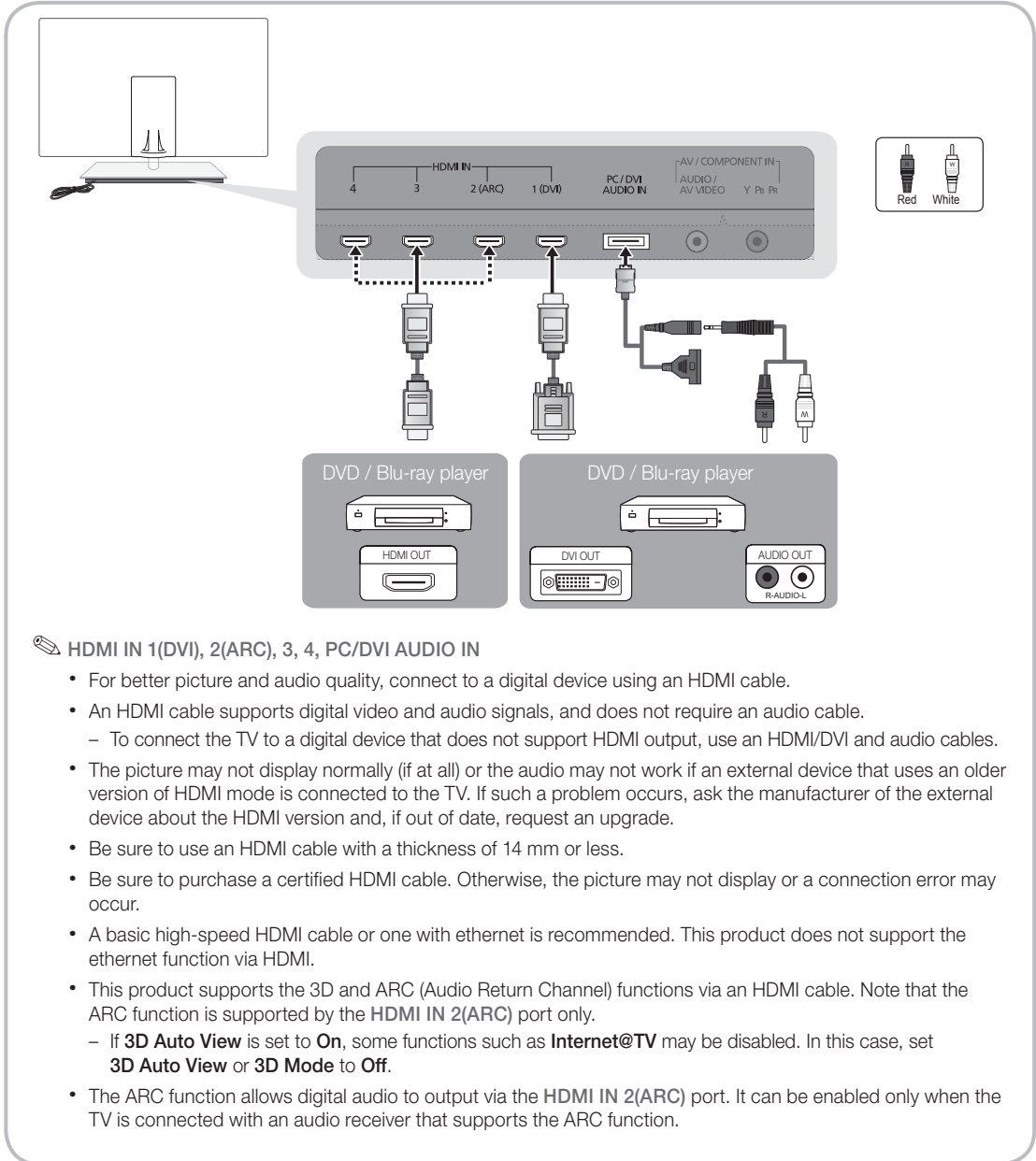

HDMI IN 1(DVI), 2(ARC), 3, 4, PC/DVI AUDIO IN

- For better picture and audio quality, connect to a digital device using an HDMI cable.
- An HDMI cable supports digital video and audio signals, and does not require an audio cable.
 - To connect the TV to a digital device that does not support HDMI output, use an HDMI/DVI and audio cables.
- The picture may not display normally (if at all) or the audio may not work if an external device that uses an older version of HDMI mode is connected to the TV. If such a problem occurs, ask the manufacturer of the external device about the HDMI version and, if out of date, request an upgrade.
- Be sure to use an HDMI cable with a thickness of 14 mm or less.
- Be sure to purchase a certified HDMI cable. Otherwise, the picture may not display or a connection error may occur.
- A basic high-speed HDMI cable or one with ethernet is recommended. This product does not support the ethernet function via HDMI.
- This product supports the 3D and ARC (Audio Return Channel) functions via an HDMI cable. Note that the ARC function is supported by the **HDMI IN 2(ARC)** port only.
 - If **3D Auto View** is set to **On**, some functions such as **Internet@TV** may be disabled. In this case, set **3D Auto View** or **3D Mode** to **Off**.
- The ARC function allows digital audio to output via the **HDMI IN 2(ARC)** port. It can be enabled only when the TV is connected with an audio receiver that supports the ARC function.

Using a Component (up to 1080p) or Audio/Video (480i only) and Scart Cable

Available devices: DVD, Blu-ray player, cable box, STB satellite receiver, VCR

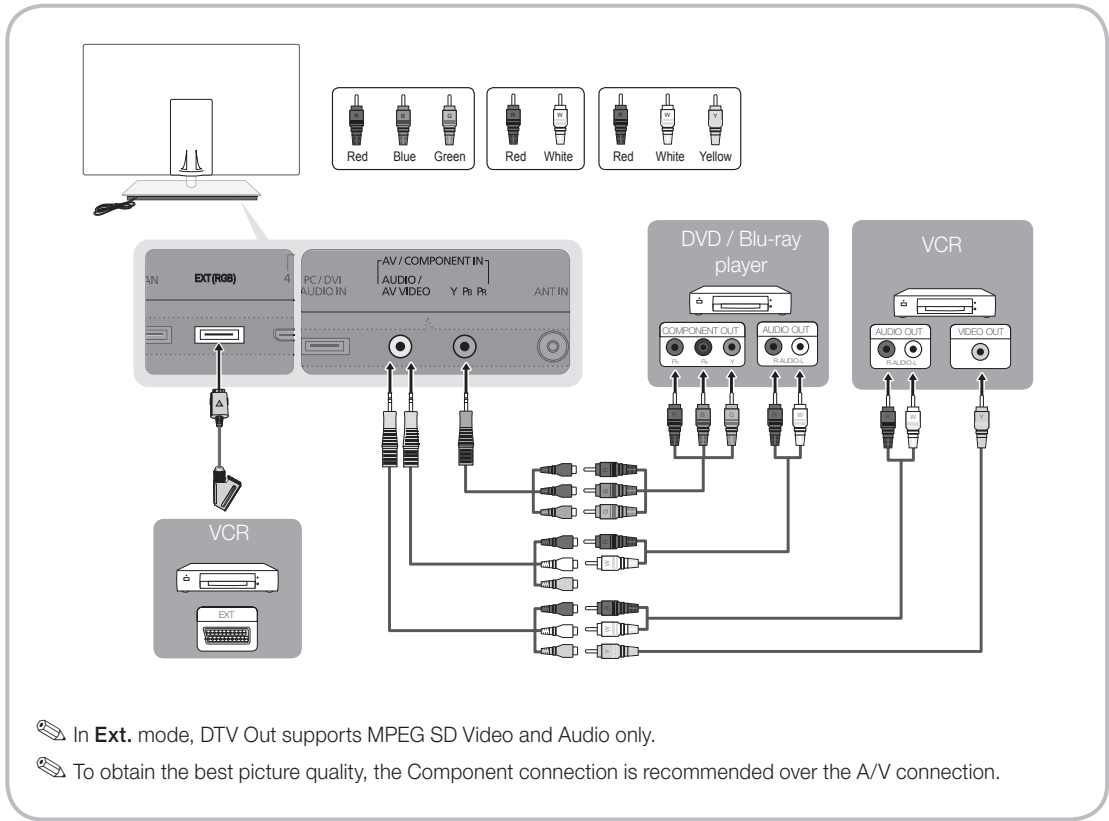

Connections

Connecting to an Audio Device

Using an Optical (Digital) Cable Connection

Available devices: digital audio system, amplifier, DVD home theatre

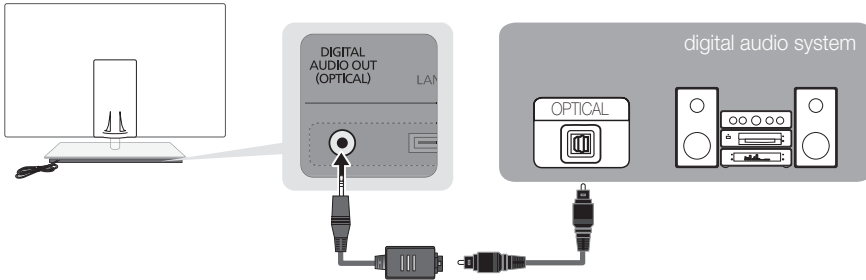

DIGITAL AUDIO OUT (OPTICAL)

- When a digital audio system is connected to the **DIGITAL AUDIO OUT (OPTICAL)** jack, decrease the volume of both the TV and the system.
- 5.1 CH (channel) audio is available when the TV is connected to an external device supporting 5.1 CH.
- When the receiver (home theatre) is set on, you can hear sound output from the TV's optical jack. When the TV is receiving a DTV signal, the TV will send 5.1 CH sound to the home theatre receiver. When the source is a digital component such as a DVD / Blu-ray player / cable box / STB (Set-Top-Box) satellite receiver and is connected to the TV via HDMI, only 2 CH audio will be heard from the home theatre receiver. If you want to hear 5.1 CH audio, connect the digital audio out jack from your DVD / Blu-ray player / cable box / STB satellite receiver directly to an amplifier or home theatre.

CONNECTIONS COMMON INTERFACE Slot

To watch paid channels, the "CI or CI+ CARD" must be inserted.

- If you don't insert the "CI or CI+ CARD," some channels will display the message "Scrambled Signal".
- The pairing information containing a telephone number, the "CI or CI+ CARD" ID the Host ID and other information will be displayed in about 2~3 minutes. If an error message is displayed, please contact your service provider.
- When the configuration of channel information has finished, the message "Updating Completed" is displayed, indicating the channel list is updated.

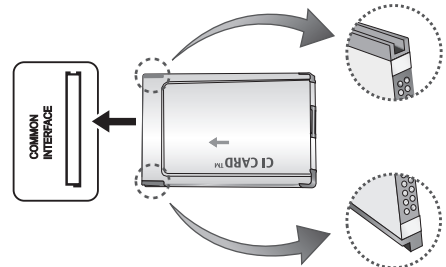

NOTE

- You must obtain a "CI or CI+ CARD" from a local cable service provider.
- When removing the "CI or CI+ CARD", carefully pull it out with your hands since dropping the "CI or CI+ CARD" may cause damage to it.
- Insert the "CI or CI+ CARD" in the direction marked on the card.
- The location of the **COMMON INTERFACE** slot may be different depending on the model.
- "CI or CI+ CARD" is not supported in some countries and regions; check with your authorized dealer.
- If you have any problems, please contact a service provider.
- Insert the "CI or CI+ CARD" that supports the current antenna settings. The screen will be distorted or will not be seen.

Changing the Input Source

Source List

Use to select TV or other external input sources such as DVD / Blu-ray players / cable box / STB satellite receiver connected to the TV.

■ TV / Ext. / PC / AV / Component / HDMI1/DVI / HDMI2 / HDMI3 / HDMI4 / USB

 In the **Source List**, connected inputs will be highlighted.

 **Ext.** and **PC** always stay activated.

Edit Name

■ VCR / DVD / Cable STB / Satellite STB / PVR STB / AV Receiver / Game / Camcorder / PC / DVI PC / DVI Devices / TV / IPTV / Blu-ray / HD DVD / DMA:

Name the device connected to the input jacks to make your input source selection easier.

 When a PC with a resolution of 1920 x 1080 @ 60Hz is connected to the **HDMI IN 1(DVI)** port, you should set to **DVI PC** mode under **Edit Name**.

 When connecting an HDMI/DVI cable to the **HDMI IN 1(DVI)** port, you should set to **DVI PC** or **DVI Devices** mode under **Edit Name**.

 If an HDMI cable is connected to the **HDMI IN 1(DVI)** port, the audio may not work. In this case, connect to the **PC/DVI AUDIO IN** port.

Basic Features

How to Navigate Menus



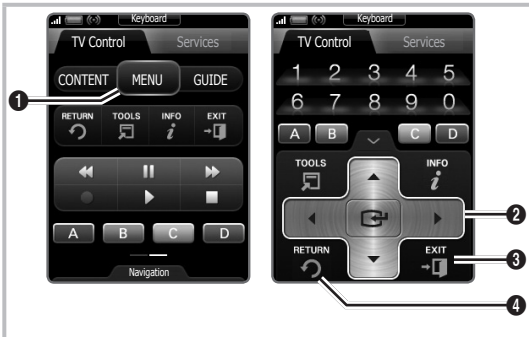

Before using the TV, follow the steps below to learn how to navigate the menu and select and adjust different functions.



- 1 **MENU** button: Displays the main on-screen menu.
- 2 **ENTER**  / **Direction** button: Move the cursor and select an item. Confirm the setting.
- 3 **EXIT** button: Exits the on-screen menu.
- 4 **RETURN** button: Returns to the previous menu.

How to Operate the OSD (On Screen Display)

The access step may differ depending on the selected menu.

1	MENU	The main menu options appear on the screen: Picture, Sound, Channel, Setup, Input, Application, Support.
2	▲ / ▼	Select an icon with the ▲ or ▼ button.
3	ENTER 	Press ENTER  to access the sub-menu.
4	▲ / ▼	Select the desired submenu with the ▲ or ▼ button.
5	◀ / ▶	Adjust the value of an item with the ◀ or ▶ button. The adjustment in the OSD may differ depending on the selected menu.
6	ENTER 	Press ENTER  to complete the configuration.
7	EXIT 	Press EXIT .

Using the INFO button (Now & Next guide)

The display identifies the current channel and the status of certain audio-video settings.

The Now & Next guide shows daily TV programme information for each channel according to the broadcasting time.

- Scroll ◀, ▶ to view information for a desired programme while watching the current channel.
- Scroll ▲, ▼ to view information for other channels. If you want to move to the currently selected channel, press the ENTER button.

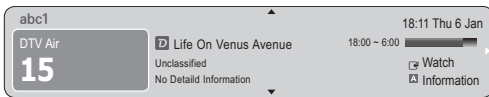

Planning Your Viewing

Guide

The EPG (Electronic Programme Guide) information is provided by broadcasters. Using programme schedules provided by broadcasters, you can specify programmes you want to watch in advance so that the channel automatically changes to the selected programme channel at the specified time. Programme entries may appear blank or out of date depending on a channel status.



Using Channel View



Using Scheduled View

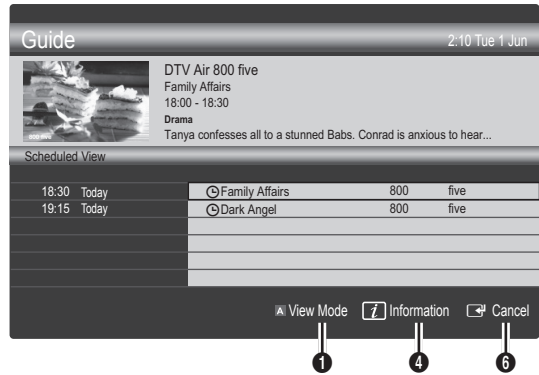

- 1 **View Mode**: View the list of programmes that are playing now or coming up.
- 2 **+24 Hours**: Viewing the list of programmes to be broadcasted after 24 hours.
- 3 **Ch. Mode**: Select the type of channels you want to display on the **Channel View** window. (**All, TV, Radio, Data/Other, My Channel 1~4**)
- 4 **Information**: Displays details of the selected programme.
- 5 **(Page)**: Move to next or previous page.
- 6 **ENTER** button
 - When selecting the current programme, you can watch the selected programme.
 - When selecting the future programme, you can reserve to watch the selected programme. To cancel the schedule, press the **ENTER** button again and select **Cancel Schedules**.

Channel Manager

Delete or set favourites channels and use the programme guide for digital broadcasts. Select a channel in the **Channels, My Channels or Scheduled** screen.

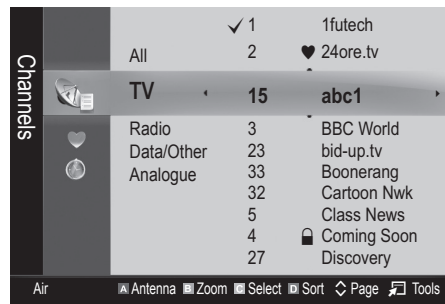

- **Channels**: Shows the channel list according to channel type.

- **♥ My Channels:** Shows the group of the channel.
- **🕒 Scheduled:** Shows all the currently reserved programmes.

✎ Using the colour buttons with the **Channel Manager**

- **📡 Red (Antenna):** Toggle among **Air** or **Cable**.
- **📺 Green (Zoom):** Enlarges or shrinks a channel number.
- **🟡 Yellow (Select):** Select desired channels and press the Yellow button to set all the selected channels at the same time. The ✓ mark appears to the left of the selected channels.
- **📄 Blue (Sort):** Change the list ordered by channel name or channel number.
- **⏪ (Page):** Move to next or previous page.
- **🔧 (Tools):** Displays the **Channel Manager** option menu. (The options menus may differ depending on the situation.)

Channel Status Display Icons

Icons	Operations
📡	An analogue channel.
✓	A channel selected.
♥	A channel set as a Favourite.
📺	A programme currently being broadcast.
🔒	A locked channel.
🕒	A reserved programme.

Guide Type (Samsung / Guide Plus+)

(depending on the country)

You can select a different type of Guide.

- **Samsung:** Uses the guide programme by provided samsung.
- **Guide Plus+:** Uses the guide programme provided by Rovi International Solutions. For more information, refer to "www.europe.guideplus.com."

Using Favourite Channels

♥ My Channels

(in **Channel Manager**)

Shows all favourite channels.

- **Edit My Channels** **TOOLS** : You can set the selected channels to desired my channels group.

✎ The "♥" symbol will be displayed and the channel will be set as a my channel.

1. Select a channel and press the **TOOLS** button.
2. Add or delete a channel in the my channel groups you want among 1, 2, 3 and 4.
 - One or more groups can be selected.
3. After you have changed the settings, the channel list for each group can be viewed in my channels.

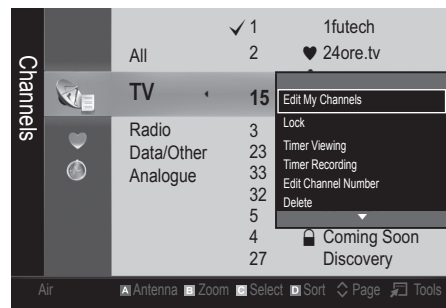

Channel List

You can see all the channels searched.



Basic Features

Channel Menu

Retuning Channels

Antenna (Air / Cable)

Before your television can begin memorising the available channels, you must specify the type of signal source that is connected to the TV (i.e. an Air or a Cable system).

Country

The PIN input screen appears. Enter your 4 digit PIN number.

- **Digital Channel:** Change the country for digital channels.
- **Analogue Channel:** Change the country for analogue channels.

Auto Store

Scans for a channel automatically and stores in the TV.

 Automatically allocated programme numbers may not correspond to actual or desired programme numbers. If a channel is locked using the **Child Lock** function, the PIN input window appears.

- **Antenna Source (Air / Cable)** : Select the antenna source to memorise.
- **Channel Source (Digital & Analogue / Digital / Analogue):** Select the channel source to memorise.

When selecting **Cable** → **Digital & Analogue** or **Digital**: Provide a value to scan for cable channels.

Search Mode (Full / Network / Quick): Scans for all channels with active broadcast stations and stores them in the TV.

 If you select **Quick**, you can set up the **Network, Network ID, Frequency, Modulation** and **Symbol Rate** manually by pressing the button on the remote control.

Network (Auto / Manual): Selects the **Network ID** setting mode among **Auto** or **Manual**.

Network ID: When **Network** is **Manual**, you can set up **Network ID** using the numeric buttons.

Frequency: Displays the frequency for the channel. (differs in each country)

Modulation: Displays available modulation values.

Symbol Rate: Displays available symbol rates.

Manual Store

Scans for a channel manually and stores in the TV.

 If a channel is locked using the **Child Lock** function, the PIN input window appears.

- **Digital Channel:** When scanning has finished, channels are updated in the channel list.

 When selecting **Antenna** → **Air: Channel, Frequency, Bandwidth**

 When selecting **Antenna** → **Cable: Frequency, Modulation, Symbol Rate**

- **Analogue Channel (Programme, Colour System, Sound System, Channel, Search):** If there is abnormal sound or no sound, reselect the sound standard required.

 Channel mode

- **P** (programme mode): When tuning is complete, the broadcasting stations in your area have been assigned to position numbers from P0 to P99. You can select a channel by entering the position number in this mode.
- **C** (aerial channel mode) / **S** (cable channel mode): These two modes allow you to select a channel by entering the assigned number for each aerial broadcasting station or cable channel.

Editing Channels

Channel Manager Option Menu

(in **Channel Manager**)

1. Select a channel and press the **TOOLS** button.
2. Edit the channel name or number using the **Edit Channel Name** or **Edit Channel Number** menu.

■ **Edit Channel Name** (analogue channels only): Assign your own channel name.

■ **Edit Channel Number** (digital channels only): Edit the number by pressing the number buttons desired.

Other Features

Cable Search Option

(depending on the country)

Sets additional search options such as the frequency and symbol rate for a cable network search.

■ **Freq.Start / Freq.Stop:** Set the start or stop frequency (differs in each country).

■ **Symbol Rate:** Displays available symbol rates.

■ **Modulation:** Displays available modulation values.

Channel Manager

Channel Manager Option Menu

Set each channel using the **Channel Manager** menu options (**Lock / Unlock**, **Timer Viewing**, **Timer Recording**, **Sort**, **Delete**, **Select All / Deselect All**). Option menu items may differ depending on the channel status.

1. Select a channel and press the **TOOLS** button.
2. Select a function and change its settings.

- **Lock / Unlock:** Lock a channel so that the channel cannot be selected and viewed.

NOTE

- This function is available only when the **Child Lock** is set to **On**.
- The PIN input screen appears. Enter your 4-digit PIN, the default of which is "0-0-0-0". Change the PIN using the **Change PIN** option.

- **Timer Viewing:** You can set a desired channel to be displayed automatically at the reserved time. Set the current time first to use this function.

 When a digital channel is selected, press the ► button to view the digital Programme.



- **Timer Recording** (digital channels only): Allows you to record a programme currently being broadcasted or make a reservation to record a programme scheduled for broadcast.

 A USB device with 4GB of memory or greater must be connected to the TV.

 A USB storage device cannot record until it completes the Device Performance Test.

 In case of USB-HDD, over 5400rpm

 In case of USB Stick, USB 2.0 and SLC Type. (Minimum size of USB Stick is 2GB.)

 To record, press the  (REC) button on the remote. Press  (REC) twice to set the recording duration.

- **Sort** (analogue channels only): This operation allows you to change the programme numbers of the stored channels. This operation may be necessary after using the auto store.
- **Delete:** You can delete a channel to display the channels you want.
- **Select All / Deselect All:** Select all the channels or deselect all the selected channels in the channel manager.

Channel List Transfer

The PIN input screen appears. Enter your 4 digit PIN number. Imports or exports the channel map. You should connect a USB storage to use this function.

- **Import from USB:** Import channel list from USB.
- **Export to USB:** Export channel list to USB. this function is available when USB is connected.

Scheduled

(in **Channel Manager**)

You can view, modify or delete a show you have reserved to watch.

- **Change Info:** Change a show you have reserved to watch.
- **Cancel Schedules:** Cancel a show you have reserved to watch.
- **Information:** Display a show you have reserved to watch. (You can also change the reservation information.)
- **Select All / Deselect All:** Select or deselect all reserved programmes.

Fine Tune

(analogue channels only)

If the signal is weak or distorted, fine tune the channel manually.

 Fine tuned channels are marked with an asterisk "***".

 To reset the fine-tuning, select **Reset**.

Picture Menu

Changing the Preset Picture Mode

Mode

Select your preferred picture type.

- **Dynamic:** Suitable for a bright room.
- **Standard:** Suitable for a normal environment.
- **Natural:** Suitable for reducing eye strain.
 -  **Natural** is not available in PC mode.
- **Movie:** Suitable for watching movies in a dark room.

Basic Features

Adjusting Picture Settings

Backlight / Contrast / Brightness / Sharpness / Colour / Tint (G/R)





Your television has several setting options for picture quality control.

NOTE

- In analogue **TV, Ext., AV** modes of the PAL system, the **Tint (G/R)** function is not available.
- In PC mode, you can only make changes to **Backlight, Contrast** and **Brightness**.
- Settings can be adjusted and stored for each external device connected to the TV.

Economical Solutions

Eco Solution

- **Energy Saving (Off / Low / Medium / High / Picture Off / Auto)** : This adjusts the brightness of the TV in order to reduce power consumption. If you select **Picture Off**, the screen is turned off, but the sound remains on. Press any button except volume button to turn on the screen.
- **Eco Sensor (Off / On)**: To enhance your power savings; the picture settings will automatically adapt to the light in the room.
 -  If you adjust the **Backlight**, the **Eco Sensor** will be set to **Off**.
- Min Backlight**: When **Eco sensor** is **On**, the minimum screen brightness can be adjusted manually.
 -  If **Eco Sensor** is **On**, the display brightness may change (become slightly darker or brighter) depending on the surrounding light intensity.
- **No-Signal Power Off (Off / 15 min / 30 min / 60 min)**: To avoid unnecessary energy consumption, set how long you want the TV to remain on if it's not receiving a signal.
 -  Disabled when the PC is in power saving mode.

Changing the Picture Options

Advanced Settings



(available in **Standard / Movie** mode)

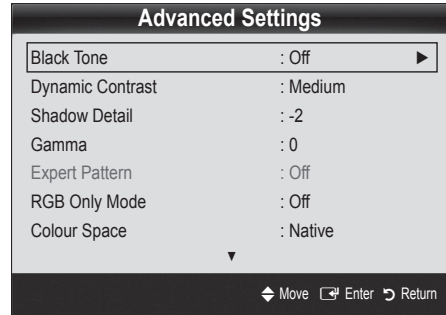

You can adjust the detailed setting for the screen including colour and contrast.

-  In PC mode, you can only make changes to **Dynamic Contrast, Gamma, White Balance** and **LED Motion Plus**.



- **Black Tone (Off / Dark / Darker / Darkest)**: Select the black level to adjust the screen depth.
- **Dynamic Contrast (Off / Low / Medium / High)**: Adjust the screen contrast.
- **Shadow Detail (-2~+2)**: Increase the brightness of dark images.
- **Gamma**: Adjust the primary colour intensity.
- **Expert Pattern (Off / Pattern1 / Pattern2)**: By running the **Expert Pattern** function, the picture can be calibrated without a generator or filter. If the OSD menu disappears or a menu other than the **Picture** menu is opened, the calibration is saved and the **Expert Pattern** window disappears.
 -  While the **Expert Pattern** is running, sound is not outputted.
 -  Only enabled on DTV, Component / HDMI modes.
- **RGB Only Mode (Off / Red / Green / Blue)**: You can adjust **Colour** or **Tint (G/R)** of **Red, Green** or **Blue** for the picture from an external device (DVD player, home theatre, etc.).
- **Colour Space (Auto / Native / Custom)**: Adjust the range of colours available to create the image. To adjust **Colour, Red, Green, Blue** and **Reset**, set **Colour Space** to **Custom**.







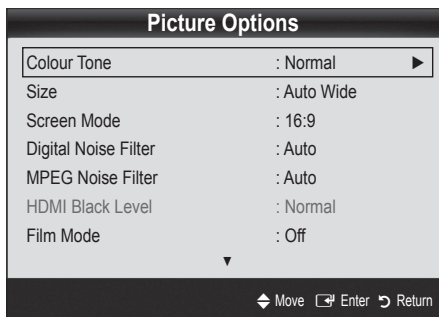

- **White Balance:** Adjust the colour temperature for a more natural picture.
R-Offset / G-Offset / B-Offset: Adjust each colour's (red, green, blue) darkness.
R-Gain / G-Gain / B-Gain: Adjust each colour's (red, green, blue) brightness.
Reset: Resets the **White Balance** to its default settings.
- **10p White Balance (Off / On):** Controls the white balance in 10 point interval by adjusting the red, green, and blue brightness.
 -  Available when the picture mode is set to **Movie** and when the external input is set to all input.
 -  Some external devices may not support this function.

Interval: Select interval to adjust.
Red: Adjust the red level.
Green: Adjust the green level.
Blue: Adjust the blue level.
Reset: Resets the **10p White Balance** to its default settings.
- **Flesh Tone:** Emphasize pink "Flesh Tone."
- **Edge Enhancement (Off / On):** Emphasize object boundaries.
- **xvYCC (Off / On):** Setting the xvYCC mode on increases detail and colour space when watching movies from an external device (e.g. DVD player) connected to the HDMI or Component IN jacks.
 -  Available when the picture mode is set to **Movie** and when the external input is set to HDMI or Component.
 -  Some external devices may not support this function.
- **LED Motion Plus (Off / On):** Removes drag from fast scenes with a lot of movement to provide a clear picture.

Picture Options

-  In PC mode, you can only make changes to the **Colour Tone**, **Size** and **Auto Protection Time**.



- **Colour Tone (Cool / Normal / Warm1 / Warm2)**
 -  **Warm1** or **Warm2** will be deactivated when the picture mode is **Dynamic**.
 -  Settings can be adjusted and stored for each external device connected to an input on the TV.
 - **Size:** Your cable box/satellite receiver may have its own set of screen sizes as well. However, we highly recommend you use 16:9 mode most of the time.
 -  **Auto Wide:** Automatically adjusts the picture size to the 16:9 aspect ratio.
 - 16:9:** Adjusts the picture size to 16:9 for DVDs or wide broadcasting.
 - Wide Zoom:** Magnifies the picture size more than 4:3.
 -  Adjusts the **Position** by using **▲**, **▼** buttons.
 - Zoom:** Magnifies the 16:9 wide pictures vertically to fit the screen size.
 -  Adjusts the **Position** or **Size** by using **▲**, **▼** button.
 - 4:3:** The default setting for a movie or normal broadcasting.
 -  Do not watch in 4:3 format for a long time. Traces of borders displayed on the left, right and centre of the screen may cause image retention (screen burn) which are not covered by the warranty.
 - Screen Fit:** Displays the full image without any cut-off when HDMI (720p / 1080i / 1080p) or Component (1080i / 1080p) signals are inputted.
-  **NOTE**
- Depending on the input source, the picture size options may vary.
 - The available items may differ depending on the selected mode.
 - In PC mode, only **16:9** and **4:3** modes can be adjusted.
 - Settings can be adjusted and stored for each external device connected to an input on the TV.
 - After selecting **Screen Fit** in **HDMI** (1080i / 1080p) or **Component** (1080i / 1080p) mode: Adjusts the **Position** or **Size** by using **▲**, **▼**, **◀**, **▶** button.
 - If you use the **Screen Fit** function with HDMI 720p input, 1 line will be cut at the top, bottom, left and right as in the overscan function.
- **Screen Mode (16:9 / Wide Zoom / Zoom / 4:3):** Available only when picture size is set to **Auto Wide**. You can determine the desired picture size at the 4:3 WSS (Wide Screen Service) size or the original size. Each European country requires different picture size.
 -  Not available in PC, Component or HDMI mode.



Basic Features

- **Digital Noise Filter (Off / Low / Medium / High / Auto / Auto Visualisation):** When the broadcast signal is weak, some static and ghosting may appear. Select one of the options until the best picture is displayed.

Auto Visualisation: When changing analogue channels, displays the intensity of the current signal and defines the screen noise filter.

 Only available for analogue channels.

- **MPEG Noise Filter (Off / Low / Medium / High / Auto):** Reduces MPEG noise to provide improved picture quality.

- **HDMI Black Level (Normal / Low):** Selects the black level on the screen to adjust the screen depth.

 Available only in HDMI mode (RGB signals).

- **Film Mode (Off / Auto1 / Auto2):** Sets the TV to automatically sense and process film signals from all sources and adjust the picture for optimum quality.

 Available in AV, COMPONENT (480i / 1080i) and HDMI (480i / 1080i).

- **Motion Plus (Off / Clear / Standard / Smooth / Custom / Demo):** Removes drag from fast scenes with a lot of movement to provide a clearer picture.

 The Info screen on your TV displays the resolution and frequency of the incoming signal (60Hz), but not the frequency the TV is generating for the image it is displaying by using **Motion Plus** function.

 If noise occurs on the screen, please set up the **Motion Plus** to **Off**. If **Motion Plus** is **Custom**, you can set up the **Blur Reduction, Judder Reduction** or **Reset** manually.

 If **Motion Plus** is **Demo**, you can compare the difference of on and off modes.

Blur Reduction: Adjusts the blur reduction level from video sources.

Judder Reduction: Adjusts the judder reduction level from video sources when playing films.

Reset: Reset the custom settings.

- **Auto Protection Time (2 hours / 4 hours / 8 hours / 10 hours / Off):** If the screen remains idle with a still image for a certain period of time defined by the user, the screen saver is activated to prevent the formation of ghost images on the screen

Viewing TV using the 3D function

IMPORTANT HEALTH AND SAFETY INFORMATION FOR 3D PICTURES.

Read and understand the following safety information before using the TV's 3D function.

⚠ WARNING

- Some viewers may experience discomfort while viewing 3D TV such as dizziness, nausea and headaches. If you experience any such symptom, stop viewing 3D TV, remove 3D Active Glasses and rest.
- Watching 3D images for an extended period of time may cause eye strain. If you feel eye strain, stop viewing 3D TV, remove your 3D Active Glasses and rest.
- A responsible adult should frequently check on children who are using the 3D function. If there are any reports of tired eyes, headaches, dizziness, or nausea, have the child stop viewing 3D TV and rest.
- Do not use the 3D Active Glasses for other purposes (such as general eyeglasses, sunglasses, protective goggles, etc.)
- Do not use the 3D function or 3D Active Glasses while walking or moving around. Using the 3D function or 3D Active Glasses while moving around may result in injuries due to running into objects, tripping, and/or falling.





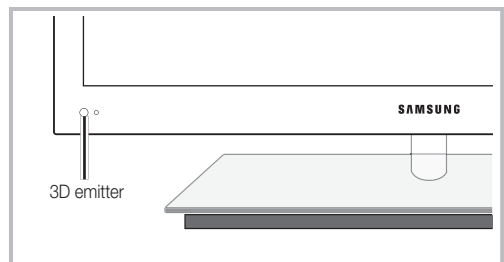
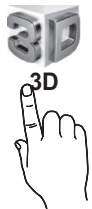

3D

This exciting new feature enables you to view 3D content. In order to fully enjoy this feature, you must use a pair of Samsung 3D Active Glasses (SSG-2100AB, SSG-2200AR, SSG-2200KR) to view 3D video. One pair of Samsung 3D Active Glasses is included with your TV. Additional 3D Active Glasses are sold separately. For more detailed purchasing information, contact the retailer where you purchased this TV.



 If there is any obstacle between the emitter and 3D Active Glasses, the proper 3D effect may not be obtained.

- **3D Mode:** Select the 3D input format.
 - ✎ If you want to feel the 3D effect fully, please wear the 3D Active Glasses first, and then select **3D Mode** from the list as below.
 - ✎ When watching 3D images, turn on 3D Active Glasses

3D Mode	Operation
Off	Turns the 3D function off.
 2D → 3D	Changes a 2D image to 3D.
 Side by Side	Displays two images next to each other.
 Top & Bottom	Displays one image above another.
 Line by Line	Displays the images for the left and right eye alternately in rows.
 Vertical Stripe	Displays the images for the left and right eye alternately in columns.
 Checker Board	Displays the images for the left and right eye alternately in pixels.
 Frequency	Displays the images for the left and right eye alternately in frames.

- ✎ “Side by Side” and “Top & Bottom” are available when the resolution is 720p, 1080i and 1080p in **DTV, HDMI** and **USB** mode or set to PC connecting through HDMI/DVI cable.
- ✎ “Vertical Strip”, “Line by Line” and “Checker Board” are available when the source is set to PC connecting through HDMI/DVI cable.
- ✎ “Frequency” displays the frequency (60Hz only) when the source is set to PC.
- **3D → 2D (Off / On):** Displays the image for the left eye only.
 - ✎ This function is deactivated when **3D Mode** set to “2D → 3D” or **Off**.
- **3D View Point:** The overall adjustment of 3D perspective.
 - ✎ This function is deactivated when **3D Mode** set to “2D → 3D” or **Off**.
- **Depth:** Adjusts focus / depth in “2D → 3D” mode.
 - ✎ This function is only activated when the **3D Mode** is “2D → 3D”.

- **Picture Correction:** Adjusts the images for the left and right eye.
- **3D Auto View (Off / On):** If **3D Auto View** is set to **On**, a “Side by Side” format HDMI signal with one of the resolutions below is automatically switched to 3D. Here, correct 3D information must be sent from the Standard HDMI 3D Format.

- ✎ If a 3D failure occurs due to a 3D information error, set **3D Auto View** to **Off** and manually select a **3D Mode** using the 3D button or corresponding menu.

- ✎ Support resolution (16:9 only)

Resolution	Frequency (Hz)
1280 x 720p	50 / 60 Hz
1920 x 1080i	50 / 60 Hz
1920 x 1080p	24 / 30 / 50 / 60 Hz

- **3D Optimisation:** The overall adjustment of 3D effect.

Resolution supported for HDMI PC mode



The resolution for HDMI PC mode is optimized to 1920 x 1080 input.

An input resolution other than 1920 x 1080 may not be displayed properly in 3D display or full screen mode.

How to watch the 3D image



Basic Features

1. Press the **CONTENT** button, then the **Content View** menu will appear.
2. Press the ◀ or ▶ button, then select **3D**.
To watch in 3D, wear 3D Active Glasses and press the power button on the glasses.
3. Select **OK**, then press the **ENTER**  button.
4. Using the ◀ or ▶ buttons on your remote control, selects the **3D Mode** of the image you want to view.
 Some 3D modes may not be available depending on the format of the image source.

Supported formats and operating specifications for Standard HDMI 3D

 The 3D formats indicated below are recommended by the HDMI association and must be supported.

Source signal format	Standard HDMI 1.4 3D
1920x1080p@24Hz x 2	1920x2205p@24Hz
1280x720p@60Hz x 2	1280x1470p@60Hz
1280x720p@50Hz x 2	1280x1470p@50Hz

The mode is automatically switched to 3D mode for the 3D video input in one of the formats above.

For the Standard HDMI 3D format with 24Hz, the TV is optimized as follows:

- **Resolution First Display Mode:** If **Motion Plus** is set to **Off**, **Clear** or **Standard**, you can watch the video at a high resolution optimized to the resolution of the source video.
- **Judder Reduction Display Mode:** When **Motion Plus** is set to **Smooth** or **Custom**, you can watch a smooth picture without judder.

Before using 3D function...

NOTE

- You may notice a small amount of screen flickering when watching 3D images in poor light conditions (from a strobe light, etc.), or under a fluorescent lamp (50Hz ~ 60Hz) or 3 wavelength lamp. If so, dim the light or turn the lamp off.
- 3D mode is automatically disabled in following cases: when changing a channel or the input source, or accessing **Media Play** or **Internet@TV**.
- Some Picture functions are disabled in **3D** mode.
- The Touch Control does not support 3D pictures.
- Data broadcasts (MHEG / MHP) are not supported in 3D mode.

- 3D Active Glasses from other manufacturers may not be supported.
- When the TV is initially powered on, may take some time until the 3D display is optimized.
- The 3D Active Glasses may not work properly if there is any other 3D product or electronic devices turned on near the glasses or TV. If there is a problem, keep other electronic devices as far away as possible from the 3D Active Glasses.
- When watching pictures from a 50Hz 3D source with its Game mode On, visually-sensitive viewers may see some flicker on bright images.
- **Photos of Media Play** are shown in “2D → 3D” mode only.
- If you lie on your side while watching TV with 3D active glasses, the picture may look dark or may not be visible.
- Be sure to stay within the viewing angle and optimum TV viewing distance when watching 3D pictures.
 - Otherwise, you may not be able to enjoy proper 3D effects.
- The ideal viewing distance should be three times or more the height of the screen. We recommend sitting with viewer’s eyes on a level with the screen.

Picture Reset (OK / Cancel)

Resets your current picture mode to its default settings.

Setting up the TV with Your PC

Set the input source to PC.

Auto Adjustment

Adjust frequency values/positions and fine tune the settings automatically.

 Not available when connecting with an HDMI/DVI cable

Screen

- **Coarse / Fine:** Removes or reduces picture noise. If the noise is not removed by Fine-tuning alone, then adjust the frequency as best as possible (**Coarse**) and Fine-tune again. After the noise has been reduced, readjust the picture so that it is aligned to the centre of screen.
- **Position:** Adjust the PC screen position with direction button (▲ / ▼ / ◀ / ▶).
- **Image Reset:** Resets the image to default settings.

Using Your TV as a Computer (PC) Display

Setting Up Your PC Software (Based on Windows XP)

Depending on the version of Windows and the video card, the actual screens on your PC may differ in which case the same basic set-up information will almost always be applied. (If not, contact your computer manufacturer or Samsung Dealer.)

1. Click on "Control Panel" on the Windows start menu.
2. Click on "Appearance and Themes" in the "Control Panel" window and a display dialog-box will appear.
3. Click on "Display" and a display dialog box will appear.
4. Navigate to the "Settings" tab on the display dialog-box.
 - The correct size setting (resolution) [Optimum: 1920 X 1080 pixels]
 - If a vertical-frequency option exists on your display settings dialog box, the correct value is "60" or "60 Hz". Otherwise, just click "OK" and exit the dialog box.

Sound Menu

Changing the Preset Sound Mode

SRS TheaterSound

- **Standard:** Selects the normal sound mode.
- **Music:** Emphasizes music over voices.
- **Movie:** Provides the best sound for movies.
- **Clear Voice:** Emphasizes voices over other sounds.
- **Amplify:** Increase the intensity of high-frequency sound to allow a better listening experience for the hearing impaired.

Adjusting Sound Settings

Equalizer

Adjusts the sound mode (standard sound mode only).

- **Balance L/R:** Adjusts the balance between the right and left speaker.
- **100Hz / 300Hz / 1kHz / 3kHz / 10kHz** (Bandwidth Adjustment): Adjusts the level of specific bandwidth frequencies.
- **Reset:** Resets the equalizer to its default settings.

Sound Systems, Etc.

SRS TruSurround HD (Off / On)

(standard sound mode only)

This function provides a virtual 5.1 channel surround sound experience through a pair of speakers using HRTF (Head Related Transfer Function) technology.



SRS TruDialog (Off / On)

(standard sound mode only)

This function allows you to increase the intensity of a voice over background music or sound effects so that dialog can be heard more clearly.

Basic Features

Audio Language

(digital channels only)

Change the default value for audio languages.

- ✎ The available language may differ depending on the broadcast.

Audio Format

(digital channels only)

When sound is emitted from both the main speaker and the audio receiver, a sound echo may occur due to the decoding speed difference between the main speaker and the audio receiver. In this case, use the TV Speaker function.

- ✎ **Audio Format** option may differ depending on the broadcast. 5.1ch Dolby digital sound is only available when connecting an external speaker through an optical cable.

Audio Description

(not available in all locations) (digital channels only)

This function handles the Audio Stream for the AD (Audio Description) which is sent along with the Main audio from the broadcaster.



AD



- **Audio Description (Off / On):** Turn the audio description function on or off.
- **Volume:** Adjust the audio description volume.

Auto Volume (Off / Normal / Night)

To equalize the volume level on each channel, set to **Normal**.

- **Night:** This mode provides an improved sound experience compared to **Normal** mode, making almost no noise. It is useful at night.

Speaker Select (External Speaker / TV Speaker)

A sound echo may occur due to a difference in decoding speed between the main speaker and the audio receiver. In this case, set the TV to **External Speaker**.

- ✎ When **Speaker Select** is set to **External Speaker**, the volume and MUTE buttons will not operate and the sound settings will be limited.
- ✎ When **Speaker Select** is set to **External Speaker**.
 - **TV Speaker: Off, External Speaker: On**
- ✎ When **Speaker Select** is set to **TV Speaker**.
 - **TV Speaker: On, External Speaker: On**
- ✎ If there is no video signal, both speakers will be mute.

Additional Setting

(digital channels only)

- **DTV Audio Level (MPEG / HE-AAC):** This function allows you to reduce the disparity of a voice signal (which is one of the signals received during a digital TV broadcast) to a desired level.
 - ✎ According to the type of broadcast signal, **MPEG / HE-AAC** can be adjusted between -10dB and 0dB.
 - ✎ To increase or decrease the volume, adjust between the range 0 and -10 respectively.
- **SPDIF Output:** SPDIF (Sony Philips Digital InterFace) is used to provide digital sound, reducing interference going to speakers and various digital devices such as a DVD player.
 - Audio Format:** During the reception of a digital TV broadcast, you can select the Digital Audio output (SPDIF) format from the options **PCM** or **Dolby Digital**.
 - Audio Delay:** Correct audio-video sync problems, when watching TV or video, and when listening to digital audio output using an external device such as an AV receiver (0ms ~ 250ms).
- **Dolby Digital Comp (Line / RF):** This function minimizes signal disparity between a dolby digital signal and a voice signal (i.e. MPEG Audio, HE-AAC, ATV Sound).
 - ✎ Select **Line** to obtain dynamic sound, and **RF** to reduce the difference between loud and soft sounds at night time.
 - Line:** Set the output level for signals greater or less than -31dB (reference) to either -20dB or -31dB.
 - RF:** Set the output level for signals greater or less than -20dB (reference) to either -10dB or -20dB.

Sound Reset (OK / Cancel)

Reset all sound settings to the factory defaults.

Selecting the Sound Mode

When you set to **I-II Dual**, the current sound mode is displayed on the screen.



	Audio Type	Dual 1/2	Default
A2 Stereo	Mono	Mono	Automatic change
	Stereo	Stereo ↔ Mono	
	Dual	Dual I ↔ Dual II	Dual I
NICAM Stereo	Mono	Mono	Automatic change
	Stereo	Mono ↔ Stereo	
	Dual	Mono ↔ Dual I ↖ Dual II ↙	Dual I

 If the stereo signal is weak and an automatic switching, occurs, then switch to the mono.

 Only activated in stereo sound signal.

 Only available when the **Input** source is set to **TV**.

Setup Menu

Setting the Time

Time

- **Clock**: Setting the clock is for using various timer features of the TV.

 The current time will appear every time you press the **INFO** button.

 If you disconnect the power cord, you have to set the clock again.

Clock Mode (Auto / Manual)

 Depending on the broadcast station and signal, the auto time set up may not be correct. In this case, set the time manually.

 The antenna must be connected in order to set the time automatically.

Clock Set: Set the **Day**, **Month**, **Year**, **Hour** and **Minute** manually.

 Available only when **Clock Mode** is set to **Manual**.

Time Zone (depending on the country): Select your time zone.

 When **Country** is set to **Others**, you can use this function.

 This function is only available when the **Clock Mode** is set to **Auto**.

Using the Sleep Timer

- **Sleep Timer** : Automatically shuts off the TV after a preset period of time. (30, 60, 90, 120, 150 and 180 minutes).

 To cancel **Sleep Timer**, select **Off**.

Setting the On / Off Timer

- **Timer 1 / Timer 2 / Timer 3**: Three different on / off timer settings can be made. You must set the clock first.

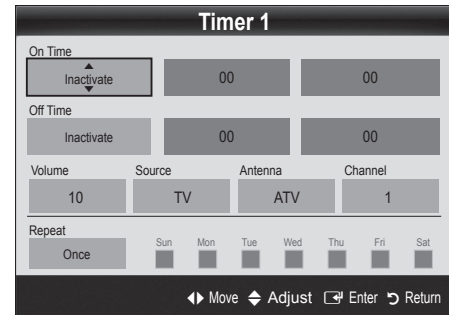

On Time / Off Time: Set the hour, minute, and activate / inactivate. (To activate timer with the setting you've chosen, set to **Activate**.)

Volume: Set the desired volume level.

Source: Select **TV** or **USB** content to be played when the TV is turned on automatically. (**USB** can be selected only when a USB device is connected to the TV)

Antenna (when the **Source** is set to **TV**): Select **ATV** or **DTV**.

Channel (when the **Source** is set to **TV**): Select the desired channel.

Contents (when the **Source** is set to **USB**): Select a folder in the USB device containing music or photo files to be played when the TV is turned on automatically.

NOTE

- If there is no music file on the USB device or the folder containing a music file is not selected, the Timer function does not operate correctly.
- When there is only one photo file in the USB device, the Slide Show will not play.
- If a folder name is too long, the folder cannot be selected.
- Each USB you use is assigned its own folder. When using more than one of the same type of USB, make sure the folders assigned to each USB have different names.

Basic Features

Repeat: Select **Once, Everyday, Mon~Fri, Mon~Sat, Sat~Sun** or **Manual** to set at your convenience. If you select **Manual**, you can set up the day you want to activate the timer.

 The ✓ mark indicates the day is selected.

 **Auto Power Off** (available only when the TV is turned on by Timer): The TV will be automatically turned off after 3 hours of being left idle to prevent overheating.

Locking Programme

Security

 The PIN input screen appears before the setup screen.

 Enter your 4-digit PIN, the default of which is "0-0-0-0". Change the PIN using the **Change PIN** option.

■ **Child Lock (Off / On):** Lock channels in **Channel Manager**, to prevent unauthorized users, such as children, from watching unsuitable programme.

 Available only when the **Input** source is set to **TV**.

■ **Parental Lock** (depending on the country): Prevent unauthorized users, such as children, from watching unsuitable programme with a user-defined 4-digit PIN code. If the selected channel is locked, the "🔒" symbol will be displayed.

Allow All: Unlock all TV ratings.

■ **Change PIN:** Change your personal ID number required to set up the TV.

 If you forget the PIN code, press the remote control buttons in the following sequence, which resets the PIN to "0-0-0-0": **POWER** (off) → **MUTE** → 8 → 2 → 4 → **POWER** (on).

Other Features

Language

■ **Menu Language:** Set the menu language.

■ **Teletext Language:** Set a desired language for teletext.

 English is the default in cases where the selected language is unavailable in the broadcast.

■ **Preference (Primary Audio Language / Secondary Audio Language / Primary Subtitle Language / Secondary Subtitle Language / Primary Teletext Language / Secondary Teletext Language):** Select a language, which will be the default language when a channel is selected.

Subtitle

Use this menu to set the **Subtitle** mode.

■ **Subtitle (Off / On):** Switches subtitles on or off.

■ **Mode (Normal / Hearing Impaired):** Sets the subtitle mode.

■ **Subtitle Language:** Sets the subtitle language.

 If the programme you are watching does not support the **Hearing Impaired** function, **Normal** automatically activates even if the **Hearing Impaired** mode is selected.

 English is the default in cases where the selected language is unavailable in the broadcast.

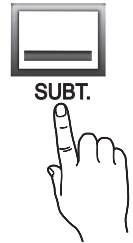

Digital Text (Disable / Enable)

(UK only)

If the programme broadcasts with digital text, this feature is enabled.



Network (Network Type / Network Setup / Network Test / SWL(Samsung Wireless Link) / SWL connect)

For details on setting up options, refer to the "Network Connection" instructions (p. 32).

General

- **Game Mode (Off / On):** When connecting to a game console such as PlayStation™ or Xbox™, you can enjoy a more realistic gaming experience by selecting game mode.

NOTE

- Precautions and limitations for game mode
 - To disconnect the game console and connect another external device, set **Game Mode** to **Off** in the setup menu.
 - If you display the TV menu in **Game Mode**, the screen shakes slightly.
- **Game Mode** is not available when the input source is set to TV or PC.
- After connecting the game console, set **Game Mode** to **On**. Unfortunately, you may notice reduced picture quality.
- If **Game Mode** is **On**:
 - **Picture** mode is set to **Standard** and **Sound** mode is set to **Movie**.
 - **Equalizer** is not available.
- **BD Wise (Off / On):** Provides the optimal picture quality for Samsung DVD, Blu-ray and Home Theatre products which support **BD Wise**. When **BD Wise** is turned **On**, the picture mode is automatically changed to the optimal resolution.
 -  Available when connecting Samsung products that support **BD Wise** through a HDMI cable.
- **Menu Transparency (Bright / Dark):** Set the Transparency of the menu.
- **Slide Key (Off / On):** You can choose to use the LED touch pad, which is centered underneath the stand, or not.
- **Melody (Off / Low / Medium / High):** Set so that a melody plays when the TV is turned on or off.
 -  **Melody** is disabled when **FastStart** is **On**.
- **FastStart (Off / On):** When the TV is powered on, the screen will come on quickly with this feature.

Common Interface





- **CI Menu:** This enables the user to select from the CAM-provided menu. Select the CI Menu based on the menu PC Card.
- **Application Info:** View information on the CAM inserted into the CI slot and on the “CI or CI+ CARD” which is inserted into the CAM. You can install the CAM anytime whether the TV is on or off.
 1. Purchase a CI CAM module at your nearest dealer or by phone.
 2. Firmly insert the “CI or CI+ CARD” into the CAM in the direction of the arrow.
 3. Insert the CAM with the “CI or CI+ CARD” into the common interface slot, in the direction of the arrow so that it aligns parallel with the slot.
 4. Check if you can see a picture on a scrambled signal channel.

Wireless Remote Control

Turn wireless remote controls on or off or give permission to wireless remote controls.

Support Menu

Self Diagnosis

-  Self Diagnostic might take few seconds, this is part of the normal operation of the TV.
- **Picture Test (Yes / No):** Use to check for picture problems.
- **Sound Test (Yes / No):** Use the built-in melody sound to check for sound problems.
 -  If you hear no sound from the TV's speakers, before performing the sound test, make sure **Speaker Select** is set to **TV Speaker** in the **Sound** menu.
 -  The melody will be heard during the test even if **Speaker Select** is set to **External Speaker** or the sound is muted by pressing the MUTE button.
- **Signal Information:** (digital channels only) HDTV channel's reception quality is either perfect or the channels are unavailable. Adjust your antenna to increase signal strength.
- **Troubleshooting:** If the TV seems to have a problem, refer to this description.
 -  If none of these troubleshooting tips apply, contact the Samsung customer service centre.

Basic Features

Software Upgrade

Software Upgrade can be performed via a broadcasting signal or by network connection or downloading the latest firmware from “www.samsung.com,” to a USB memory device.

Current Version the software already installed in the TV.

 Software is represented as “Year/Month/Day_Version”.

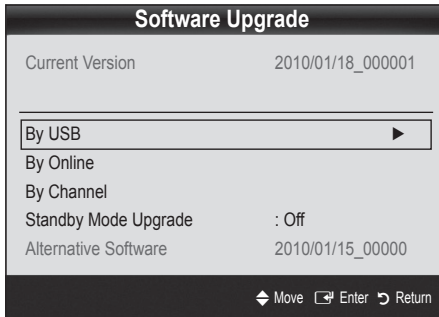

■ **By Channel:** Upgrade the software using the broadcasting signal.

 If the function is selected during the software transmission period, software will be automatically searched and downloaded.

 The time required to download the software is determined by the signal status.

■ **Standby Mode Upgrade:** A manual upgrade will be automatically performed at selected time. Since the power of the unit is turned on internally, the screen may be turned on slightly for the LED product. This phenomenon may continue for more than 1 hour until the software upgrade is complete.

■ **Alternative Software (backup):** Displays the software version downloaded through **By Online**. During the software upgrading, When the Upgrade will discontinue from last step, this function be activated.

HD Connection Guide

Refer to this information when connecting external devices to the TV.

Installing the Latest Version

■ **By USB :** Insert a USB drive containing the firmware upgrade file, downloaded from “www.samsung.com,” into the TV. Please be careful not to disconnect the power or remove the USB drive until upgrades are complete. The TV will be turned off and on automatically after completing the firmware upgrade. When software is upgraded, video and audio settings you have made will return to their default settings. We advise you to write down your settings so that you can easily reset them after the upgrade.

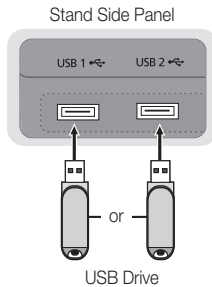

■ **By Online:** Upgrade the software using the Internet.

 First, configure your network. For detailed procedures on using the Network Setup, refer to the “Network Connection” instructions.

 If the internet connection doesn't operate properly, the connection may be broken. Please retry downloading. If the problem persists, download by USB and upgrade.

Contact Samsung

View this information when your TV does not work properly or when you want to upgrade the software. You can find information regarding our call centres, and how to download products and software.

Advanced Features

Connecting to a PC

Using an HDMI/DVI Cable / a D-sub Cable

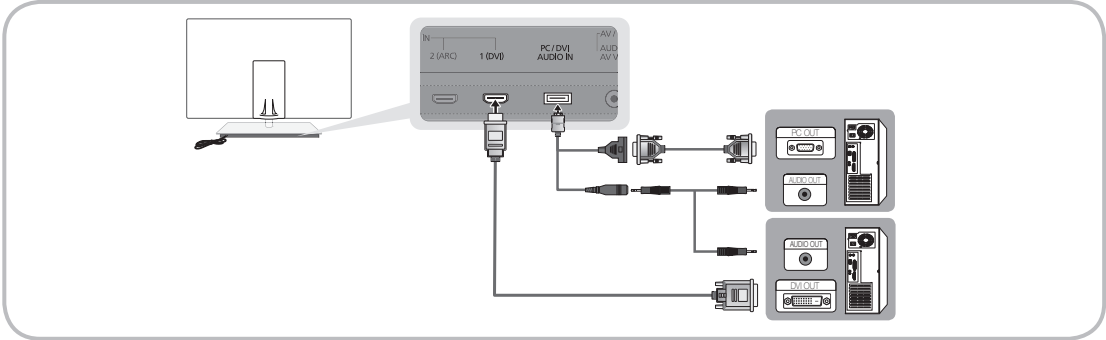

Display Modes (D-Sub and HDMI/DVI Input)

Optimal resolution is 1920 X 1080 @ 60 Hz.

Mode	Resolution	Horizontal Frequency (KHz)	Vertical Frequency (Hz)	Pixel Clock Frequency (MHz)	Sync Polarity (H / V)
IBM	640 x 350	31.469	70.086	25.175	+/-
	720 x 400	31.469	70.087	28.322	-/+
MAC	640 x 480	35.000	66.667	30.240	-/-
	832 x 624	49.726	74.551	57.284	-/-
	1152 x 870	68.681	75.062	100.000	-/-
VESA CVT	720 x 576	35.910	59.950	32.750	-/+
	1152 x 864	53.783	59.959	81.750	-/+
	1280 x 720	56.456	74.777	95.750	-/+
	1280 x 960	75.231	74.857	130.000	-/+
VESA DMT	640 x 480	31.469	59.940	25.175	-/-
	640 x 480	37.861	72.809	31.500	-/-
	640 x 480	37.500	75.000	31.500	-/-
	800 x 600	37.879	60.317	40.000	+/+
	800 x 600	48.077	72.188	50.000	+/+
	800 x 600	46.875	75.000	49.500	+/+
	1024 x 768	48.363	60.004	65.000	-/-
	1024 x 768	56.476	70.069	75.000	-/-
	1024 x 768	60.023	75.029	78.750	+/+
	1152 x 864	67.500	75.000	108.000	+/+
	1280 x 1024	63.981	60.020	108.000	+/+
	1280 x 1024	79.976	75.025	135.000	+/+
	1280 x 720	45.000	60.000	74.250	+/+
	1280 x 800	49.702	59.810	83.500	-/-
	1280 x 800	62.795	74.934	106.500	-/-
	1280 x 960	60.000	60.000	108.000	+/+
	1360 x 768	47.712	60.015	85.500	+/+
1440 x 900	55.935	59.887	106.500	-/-	
1440 x 900	70.635	74.984	136.750	-/-	
1600 x 1200	75.000	60.000	162.000	+/+	
1680 x 1050	65.290	59.954	146.250	-/-	
VESA GTF	1280 x 720	52.500	70.000	89.040	-/-
	1280 x 1024	74.620	70.000	128.943	-/-
VESA DMT / DTV CEA	1920 x 1080p	67.500	60.000	148.500	+/+

NOTE

- For HDMI/DVI cable connection, you must use the **HDMI IN 1 (DVI)** jack.
- The interlace mode is not supported.
- The set might operate abnormally if a non-standard video format is selected.
- Separate and Composite modes are supported. SOG(Sync On Green) is not supported.

Advanced Features

Network Connection

You can set up your TV so that it can access the Internet through your local area network (LAN) using a wired or wireless connection.

Connecting to a Wired Network

You can attach your TV to your LAN using cable in three ways:

- You can attach your TV to your LAN by connecting the LAN port on the back of your TV to an external modem using a Cat 5 cable. See the diagram below.

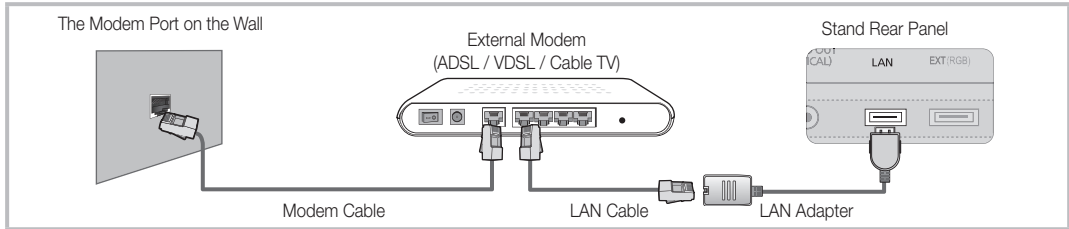

- You can attach your TV to your LAN by connecting the LAN port on the back of your TV to a IP Sharer which is connected to an external modem. Use Cat 5 cable for the connection. See the diagram below.

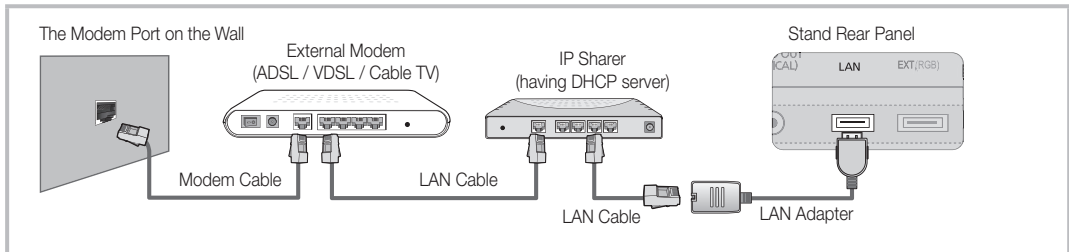

- Depending on how your network is configured, you may be able to attach your TV to your LAN by connecting the LAN port on the back of your TV directly to a network wall outlet using a Cat 5 cable. See the diagram below. Note that the wall outlet is attached to a modem or router elsewhere in your house.

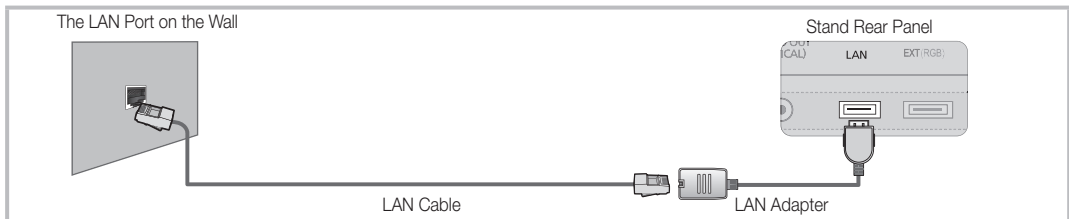

If you have a Dynamic Network, you should use an ADSL modem or router that supports Dynamic Host Configuration Protocol (DHCP). Modems and routers that support DHCP automatically provide the IP address, subnet mask, gateway, and DNS values your TV needs to access the Internet so you don't have to enter them manually. Most home networks are Dynamic Networks.

Some networks require a Static IP address. If your network requires a Static IP address, you must enter the IP address, subnet mask, gateway, and DNS values manually on your TV's Network Setup Screen when you set up the network connection. To get the IP address, subnet mask, gateway, and DNS values, contact your Internet Service Provider (ISP). If you have a Windows computer, you can also get these values through your computer.

 You can use ADSL modems that support DHCP if your network requires a Static IP address. ADSL modems that support DHCP also let you use Static IP addresses.

Network Setup (Auto)

Use the Automatic **Network Setup** when connecting your TV to a network that supports DHCP. To set up your TV's cable network connection automatically, follow these steps:

How to set up automatically

1. Connect your TV to your LAN as described in the previous section.
2. Turn on your TV, press the **MENU** button on your remote, use the **▲** or **▼** button to select **Setup**, and then press the **ENTER** button.
3. Use the **▲** or **▼** button to select **Network** in the **Setup** menu, and then press the **ENTER** button. The **Network** screen appears.

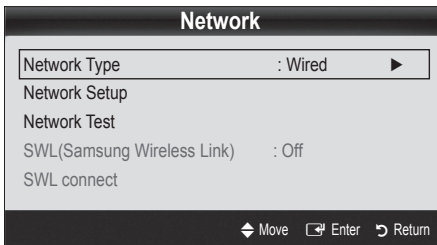

4. On the **Network** screen, select **Network Type**.
5. Set **Network Type** to **Wired**.
6. Select **Network Setup**. The **Network Setup** screen appears.

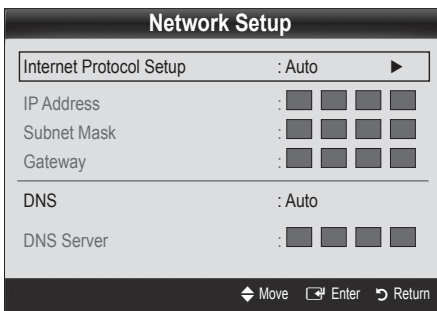

7. Set **Internet Protocol Setup** to **Auto**.
8. **Auto** acquires and enters the needed Internet values automatically.
9. When done, press the **RETURN** button on your remote.
10. If the **Network** Function has not acquired the network connection values, go to the directions for **Manual**.

Network Setup (Manual)

Use the Manual **Network Setup** when connecting your TV to a network that requires a Static IP address.

Getting the Network Connection Values

To get the Network connection values on most Windows computers, follow these steps:

1. Right click the Network icon on the bottom right of the screen.
2. In the pop-up menu that appears, click Status.
3. On the dialog that appears, click the Support tab.
4. On the Support Tab, click the Details button. The Network connection values are displayed.

How to set up manually

To set up your TV's cable network connection manually, follow these steps:

1. Follow Steps 1 through 6 in the "How to set up automatically" procedure.
2. Set **Internet Protocol Setup** to **Manual**.
3. Press the **▼** button on your remote to go to the first entry field.
4. Enter the **IP Address**, **Subnet Mask**, **Gateway**, and **DNS Server** values. Use the number buttons on your remote to enter numbers and the arrow buttons to move from one entry field to another.
5. When done, press the **RETURN** button on your remote.
6. Select **Network Test** to check the Internet connectivity.

Advanced Features

Connecting to a Wireless Network

To connect your TV to your network wirelessly, you need a wireless router or modem and a Samsung Wireless LAN Adapter (WIS09ABGN2), which you connect to your TV's back or side panel USB jack. See the illustration below.

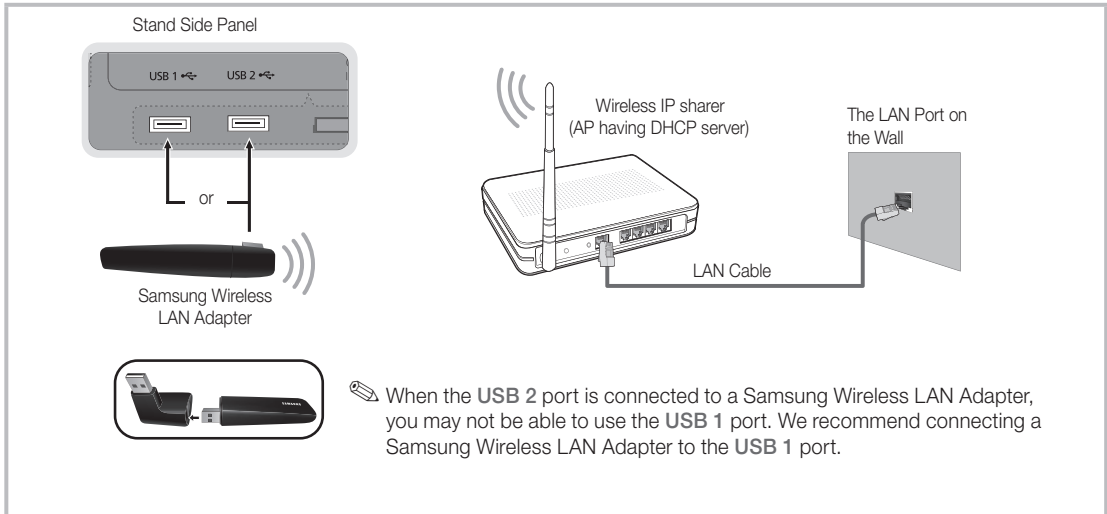

Samsung's Wireless LAN adapter supports the IEEE 802.11A/B/G and N communication protocols. Samsung recommends using IEEE 802.11N. When you play the video over a IEEE 802.11B/G connection, the video may not play smoothly.

NOTE

- You must use the "Samsung Wireless LAN Adapter" (WIS09ABGN2) to use a wireless network.
- To use a wireless network, your TV must be connected to a wireless IP sharer. If the wireless IP sharer supports DHCP, your TV can use a DHCP or static IP address to connect to the wireless network.
- Select a channel for the wireless IP sharer that is not currently being used. If the channel set for the wireless IP sharer is currently being used by another device nearby, this will result in interference and communication failure.
- If you apply a security system other than the systems listed below, it will not work with the TV.
- If Pure High-throughput (Greenfield) 802.11N mode is selected and the Encryption type is set to WEP, TKIP or TKIP-AES (WPS2Mixed) for your AP, Samsung TVs will not support a connection in compliance with new Wi-Fi certification specifications.
- If your AP supports WPS (Wi-Fi Protected Setup), you can connect to the network via PBC (Push Button Configuration) or PIN (Personal Identification Number). WPS will automatically configure the SSID and WPA key in either mode.
- If your router, modem, or device isn't certified, it may not connect to the TV via the "Samsung Wireless LAN Adapter."
- **Connection Methods:** You can setup the wireless network connection six ways.
 - Samsung Auto Configuration
 - **PBC (WPS)**
 - Auto Setup (Using the Auto Network Search function)
 - Manual Setup
 - **SWL(Samsung Wireless Link)**
 - **Ad-Hoc**
- The Samsung Wireless LAN Adapter may not be recognized or work properly when connecting via a USB hub or via a USB extension cable other than the one available from Samsung.

Notice

The picture may appear corrupted or have static for some channels when the TV is connected to the Samsung Wireless LAN Adapter. In such a case, connect the Samsung Wireless LAN Adapter using a USB cable in a place that is not affected by radio interference.

- The Samsung Wireless LAN Adapter should be installed in an interference-free area in order to avoid interference between the adapter and tuner.

Method 1

UE40C9000SW, UE46C9000SW, UE55C9000SW
UE40C9000ZW, UE46C9000ZW, UE55C9000ZW

- Components: Extension Cable, Velcro

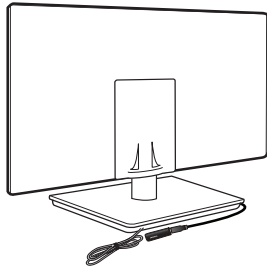

Method 2

UE40C9000ZW, UE46C9000ZW, UE55C9000ZW

- Components: Extension Cable, Velcro

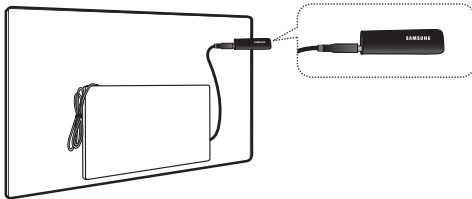

Network Setup (Samsung Auto Configuration)

This function is available in APs (Access Points) that support Samsung Auto Configuration. If your AP does not, you can connect through **PBC (WPS)**, auto, or manually.

- This function is available when **SWL(Samsung Wireless Link)** is set to **Off**.
- You can check for equipment that supports Samsung Auto Configuration on www.samsung.com.

How to set up using Samsung Auto Configuration

- Place the AP and TV next to each other and turn them on.
 - Because the booting times of applications differ, you may have to wait for approximately 2 minutes.
 - If the LAN cable connected the WAN port of AP during Samsung Auto Configuration, you are able to complete until internet connection test. If you do not connect, Samsung Auto Configuration will check only device connecting of AP (Not check internet).
- After 2 minutes, connect the Samsung Wireless LAN Adapter to the TV. When the Samsung Wireless LAN Adapter is established, the pop-up window appears.
- As soon as a connection is established, place the AP in parallel with the Samsung Wireless LAN Adapter giving a gap no larger than 25cm.
- Wait until the connection is automatically established.
 - If Samsung Auto Configuration does not connect your TV to your AP, a pop-up window appears on the screen notifying you of the failure. Reset the AP, and then try again. If the connection fails again, choose one of the other connection setup methods, PBC (WPS), auto, or manual.
- After the connection is established, locate the sharer at the desired location.
 - If the AP settings have been changed or it is the first time you use the new AP after purchase, you need to set up again beginning from Step 1.

Advanced Features

Network Setup (PBC (WPS))

How to set up using PBC (WPS)

If your router has a PBC (WPS) button, follow these steps:

1. Connect your TV to Samsung Wireless LAN Adapter as described in the previous section.
2. Turn on your TV, press the **MENU** button on your remote, use the **▲** or **▼** button to select **Setup**, and then press the **ENTER** button.
3. Use the **▲** or **▼** button to select **Network** in the **Setup** menu, and then press the **ENTER** button.
4. On the **Network** screen, select **Network Type**.
5. Set **Network Type** to **Wireless**.
6. Select **Network Setup**. The **Network Setup** screen appears.

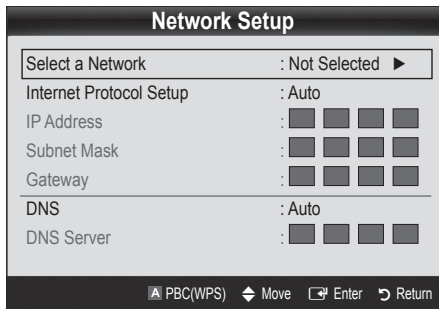

7. Press the Red button on your remote.
8. Press the PBC (WPS) button on your router within 2 minutes. Your TV player automatically acquires all the network setting values it needs and connects to your network.
9. After the network connection is set up, press the **RETURN** button to exit the **Network Setup** screen.

Network Setup (Auto)

Most wireless networks have an optional security system that requires devices that access the network to transmit an encrypted security code called an Access or Security Key. The Security Key is based on a Pass Phrase, typically a word or a series of letters and numbers of a specified length you were asked to enter when you set up security for your wireless network. If you use this method of setting up the network connection, and have a Security Key for your wireless network, you will have to enter the Pass Phrase during the setup process.

How to set up automatically





To set up the wireless connection automatically, follow these steps:

1. Follow Steps 1 through 6 in the "How to set up using PBC (WPS)" procedure.
2. Press the **▼** button to select **Internet Protocol Setup**, and then press the **ENTER** button. Press the **▲** or **▼** button to select **Auto**, and then press the **ENTER** button.
3. Press the **▲** button to go to **Select a Network**, and then press the **ENTER** button. The **Network** function searches for available wireless networks. When done, it displays a list of the available networks.
4. In the list of networks, press the **▲** or **▼** button to select a network, and then press the **ENTER** button.

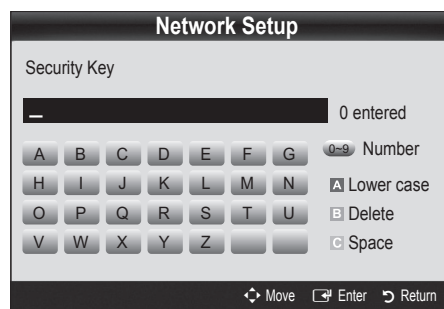
 If the AP is set to Hidden (Invisible), you have to select **Add Network** and enter the correct **Network Name (SSID)** and **Security Key** to establish the connection.

5. If the Security/PIN pop-up appears, go to Step 6. If the Network Connecting Screen appears, go to Step 10.
6. Press the **▲** or **▼** button to select **Security** or **PIN**. For most home networks, you would select Security (for **Security Key**). The **Security** Screen appears.



7. On the **Security** screen, enter your network's Pass Phrase.
 -  You should be able to find the Pass Phrase on one of the set up screens you used to set up your router or modem.
8. To enter the Pass Phrase, follow these general directions:
 - Press the number buttons on your remote to enter numbers.
 - Use the direction buttons on your remote to move from button to button on the **Security Key** screen.
 - Press the Red button to change case or display symbols/characters.
 - To enter a letter or symbol, move to the letter or symbol, and then press the **ENTER**  button.
 - To delete the last letter or number you entered, press the Green button on your remote.
 - To input a blank space, press the Yellow button on your remote.
9. When done, press the Blue button on your remote. The Network Connecting screen appears.
10. Wait until the connection confirmation message is displayed, and then press the **ENTER**  button. The **Network Setup** screen re-appears.
11. To test the connection, press the **RETURN** button to select **Network Test**, and then press the **ENTER**  button.

Network Setup (Ad-Hoc)

You can connect to a mobile device without an access point through the "Samsung Wireless LAN Adapter" by using a peer to peer network.

-  This function is available when **SWL(Samsung Wireless Link)** is set to **Off**.

How to connect to new Ad-hoc device

1. Follow Steps 1 through 6 in the "How to set up using PBC (WPS)" (p. 36).
2. Choose **Select a Network**. A list of devices/networks appears.
3. While in the device list, press the Blue button on the remote.
 -  The message **Ad-hoc is a direct Wi-Fi connection with cell phone or PC. The existing network system may have limited functionality. Do you want to change the network connection?** is displayed.
4. Input the generated **Network Name (SSID)** and **Security Key** into the device you want to connect.

How to connect an existing Ad-hoc device

1. Follow Steps 1 through 6 in the "How to set up using PBC (WPS)" (p. 36).
2. Choose **Select a Network**. The Device/Network list appears.
3. Select the device you want in the Device list.
4. If security key is required, input the security key.
 -  If network doesn't operate normally, check the **Network Name (SSID)** and **Security Key** again. An incorrect **Security Key** may cause a malfunction.

Network Setup (Manual)

If the other methods do not work, you need to enter the Network setting values manually.

Getting the Network Connection Values

To get the Network connection values on most Windows computers, follow these steps:

1. Right click the Network icon on the bottom right of the screen.
2. In the pop-up menu, click Status.
3. On the dialog that appears, click the Support tab.
4. On the Support tab, click the Details button. The Network settings are displayed.

Advanced Features

How to set up manually

To enter the Network connection values manually, follow these steps:

1. Follow Steps 1 through 6 in the “How to set up using PBC (WPS)” (p. 36).
2. Press the ▼ button to select **Internet Protocol Setup**, and then press the ENTER button. Press the ▲ or ▼ button to select **Manual**, and then press the ENTER button.
3. Press the ▼ button to go to the first entry field (IP Address).
4. Use the number buttons to enter numbers.
5. When done with each field, use the ► button to move successively to the next field. You can also use the other arrow buttons to move up, down, and back.
6. Enter the **IP Address**, **Subnet Mask**, and **Gateway** values.
7. Press the ▲ or ▼ button to go to **DNS**.
8. Press the ▼ button to go to the first DNS entry field. Enter the numbers as above.
9. When done, press the ▲ button to go to **Select a Network**. Select your network, and then press the ENTER button.
10. Go to Step 4 in the “How to set up automatically” (p. 36), and follow the directions from that point on.

SWL(Samsung Wireless Link)

This function lets you connect a Samsung device that supports the PBC (WPS) to your TV. You can connect devices to the TV even if a sharer is not connected to the TV.

 To use the Internet@TV, the AP (access point) must be connected to the wireless network.

 Only sharers using the 2.4 Ghz band are supported. Sharers using the 5 Ghz band are not supported.

SWL connect

You can directly connect a device that supports the PBC (WPS) to the TV.

 This function is available when **SWL(Samsung Wireless Link)** is set to **On**.

How to connect Samsung Wireless Link

For the procedures to establish a connection, refer to the following:

1. Follow Steps 1 through 5 in the “How to set up using PBC (WPS)” (p. 36).
2. Select **SWL(Samsung Wireless Link)** by using the ▼ button and press the ENTER button to turn it On.
3. Select **SWL connect** by using the ▼ button and press the ENTER button.
4. If the “**Press the PBC button on the PBC(WPS) supported device to connect within 120 seconds.**” message appears, press the PBC button on the device to connect.

 For more information, refer to the wireless network setup manual of the device to be connected.
5. If the device is connected properly to the TV after starting count on message box then message box will be disappeared automatically.

 If the connection fails, please retry after 2 minutes.

If Your TV Fails to Connect to the Internet

Your TV may not be able to connect to the Internet because your ISP has permanently registered the MAC address (a unique identifying number) of your PC or modem, which it then authenticates each time you connect to the Internet as a way of preventing unauthorized access. As your TV has a different MAC address, your ISP can not authenticate its MAC address, and your TV can not connect.

To resolve this problem, ask your ISP about the procedures required to connect devices other than a PC (such as your TV) to the Internet.

If your Internet service provider requires an ID or password to connect to the Internet, your TV may not be able to connect to the Internet. If this is the case, you must enter your ID or password when connecting to the Internet.

The internet connection may fail because of a firewall problem. If this is the case, contact your Internet service provider.

If you cannot connect to the Internet even after you have followed the procedures of your Internet service provider, please contact Samsung Electronics at 1-800-SAMSUNG.

Media Play



Enjoy recorded tv, photos, music and/or movie files saved on a USB Mass Storage Class (MSC) device and/or your PC.



Connecting a USB Device

1. Turn on your TV.
2. Connect a USB device containing recorded tv, photo, music and/or movie files to the USB 1 or USB 2 port on the back or side panel of the TV.
3. When USB is connected to the TV, popup window appears. Then you can select **Media Play**.

If an external USB device connected to the TV's USB port draws an excessive amount of current from the port, the message "USB Power overload" appears on the screen. This is not a problem with the TV, which provides the standard current from its USB ports, but a problem with the external device. Please contact the manufacturer of the device for support.

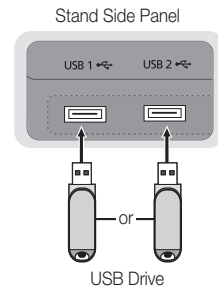

Connecting to the PC through network

You can play pictures, music and videos saved on your PC through a network connection in the **Media Play** mode.

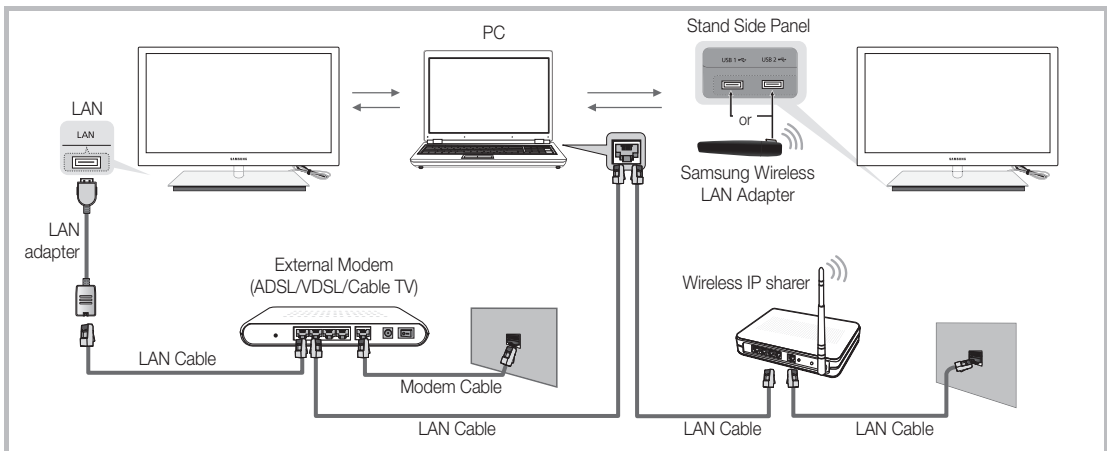

If you use **Media Play** through saved file on your PC, you should download "PC Share Manager" and users manual from "www.samsung.com."



1. For more information on how to configure your network, refer to "Network Connection" (p. 32).
 - You are recommended to locate both TV and PC in same subnet. The first 3 parts of the subnet address of the TV and the PC IP addresses should be the same and only the last part (the host address) should be changed. (e.g. IP Address: 123.456.789.**)
2. Using a LAN cable, connect between the external modem and the PC onto which the Samsung PC Share Manager programme will be installed.
 - You can connect the TV to the PC directly without connecting it through a Sharer (Router).

Advanced Features



 No supported functions when connecting to the PC through network:

- The **Background Music** and **Background Music Setting** functions.
- Sorting files by preference in the **Photos**, **Music**, and **Videos** folders.
- The  (REW) or  (FF) button while a movie is playing.

 The Divx DRM, Multi-audio, embedded caption does not supported.

 Samsung PC Share manager should be permitted by the firewall programme on your PC.

 When you use **Media Play** mode through a network connection, According to functions of the provided server:

- The sorting method may vary.
- The scene search function may not be supported.
- The **Play Continuously** function, which resumes playing of a video, may not be supported.
 - The **Play Continuously** function does not support multiple users. (It will have only memorised the point where the most recent user stopped playing.)
- The  or  button may not work depending on the content information.
- You may experience file stuttering while playing a video in Media Play through a network connection.

 It might not work properly with unlicensed multimedia files.

 Need-to-Know List before using **Media Play**

- MTP (Media Transfer Protocol) is not supported.
- The file system supports FAT16, FAT32 and NTFS.
- Certain types of USB Digital camera and audio devices may not be compatible with this TV.
- Media Play only supports USB Mass Storage Class (MSC) devices. MSC is a Mass Storage Class Bulk-Only Transport device. Examples of MSC are Thumb drives, Flash Card Readers and USB HDD (USB HUB are not supported). Devices should be connected directly to the TV's USB port.
- Before connecting your device to the TV, please back up your files to prevent them from damage or loss of data. SAMSUNG is not responsible for any data file damage or data loss.
- Do not disconnect the USB device while it is loading.
- The higher the resolution of the image, the longer it takes to display on the screen.
- The maximum supported JPEG resolution is 15360X8640 pixels.
- For unsupported or corrupted files, the "Not Supported File Format" message is displayed.
- If the files are sorted by Basic View, up to 1000 files can be displayed in each folder.
- MP3 files with DRM that have been downloaded from a non-free site cannot be played. Digital Rights Management (DRM) is a technology that supports the creation of content, the distribution and management of the content in an integrated and comprehensive way, including the protection of the rights and interests of the content providers, the prevention of the illegal copying of contents, as well as managing billings and settlements.
- If more than 2 PTP devices are connected, you can only use one at a time.
- If more than two MSC devices are connected, some of them may not be recognized. A USB device that requires high power (more than 500mA or 5V) may not be supported.
- If an over-power warning message is displayed while you are connecting or using a USB device, the device may not be recognized or may malfunction.
- If the TV has been no input during time set in **Auto Protection Time**, the Screensaver will run.
- The power-saving mode of some external hard disk drives may be released automatically when connected to the TV.
- If a USB extension cable is used, the USB device may not be recognized or the files on the device may not be read.
- If a USB device connected to the TV is not recognized, the list of files on the device is corrupted or a file in the list is not played, connect the USB device to the PC, format the device and check the connection.
- If a file deleted from the PC is still found when Media Play is run, use the "Empty the Recycle Bin" function on the PC to permanently delete the file.

Screen Display

Move to the file you desired using the up/down/right/left buttons and then press the **ENTER** or **(Play)** button. The file is played.

Supports the **View Devices** and **Home** in **Media Play** homepage.

Information:
You can ascertain the selected file name and the number of files and page.

Sort List Section:
Displays sorting standard.

Sorting standard is different depending on the contents.

File List Section:
You can confirm the files and groups that is sorted by each category.

Operation Buttons

- Red (Change Device):** Selects a connected device.
- Green (Preference):** Sets the file preference. (not supported in Basic view)
- Yellow (Select):** Selects multiple files from file list. Selected files are marked with a symbol.
- Blue (Sorting):** Selects the sort list.
- Tools:** Displays the option menu.

Using the **(REW)** or **(FF)** button, file list can move to next or previous page.

Recorded TV

To use the recording or Timeshift Mode function, the connected USB device must be available for recording. **Device format** is recommended to use USB HDD.

- During the Device formatting, do not disconnect the device while formatting is in progress. If you format the device, all files will be deleted.
- Before formatting your device to the tv, please back up your files to prevent them from damage or loss of data. SAMSUNG is not responsible for any data file damage or data loss.

Playing Recorded TV Programme

1. Press the **(Left)** or **(Right)** button to select **Recorded TV**, then press the **ENTER** button in the **Media Play** menu.
2. Press the **(Up/Down/Left/Right)** button to select the desired file in the file list.
3. Press the **ENTER** button or **(Play)** button.
 - The selected file is displayed on the top with its playing time.
 - During playing the recorded TV programme, you can search using the **(Left)** and **(Right)** button.

Operation Buttons

Green (Section Repeat): You can set up the function to repeat some section. You can also watch some section you want to.



Advanced Features

Using the Timeshift Mode function



If you missed a live broadcast, you can see from the recorded broadcast using this feature.

When the **Timeshift Mode** is set to **Auto**, the TV stores the channel you watch currently to record automatically.

When the **Timeshift Mode** is set to **Manual**, if you press the  (Play) button, the TV stores the channel from the point of view you want to record.



 **Recorded videos are DRM (digital rights management) protected and cannot be played on a PC or other TVs. Note that files saved on the TV cannot be used after the main board is changed.**

NOTE

- Data broadcasts cannot be recorded.
- The availability of both recording and the **Timeshift Mode** function may differ depending on picture quality and the free space on the hard disk drive.
- If you press the **▲** or **▼** button, you can see the current channel being on air, or can see the start point the recorded broadcast.
- The **Timeshift Mode** operates for a maximum of 90 minutes.
- After the **Timeshift Mode** function has run for the maximum time, the time information will be fixed to "00:00:00." Note that if you have paused the recording the TV will automatically resume playback.
- If the 5% free memory space limit of the USB storage device is reached, the current recording process will be closed.
- When recording is performed by both the PVR (Personal Video Recorder) function and a device that supports the HDMI-CEC feature, recording by the PVR function takes precedence.
- During a playback or the **Timeshift Mode**, the picture will be displayed according to the display settings of the TV.
- If you change the input source during recording, the screen will go blank until the change is completed.
- An application which supports neither the recording nor the **Timeshift Mode** function will close automatically if you try to use it during either function.
- A message may appear in front of the application window indicating that the recording or the **Timeshift Mode** function is closed.
- **Timeshift Mode** function is not supported for analogue channels.
- The recording and the **Timeshift Mode** functions are disabled for channels locked with **Child Lock**.
- If the USB device has failed the **Device Performance Test**, the USB device must go through the **Device Format** and **Device Performance Test** again before you record with the **Guide** or **Channel Manager**.
- The recording and **Timeshift Mode** functions can only be used with a USB storage device that completed the **Device Performance Test**.
- If you attempt the recording or **Timeshift Mode** function with a device that did not have the **Device Performance Test**, the function will not start.
- If you press  (REC) on the remote control while the **Channel Manager** screen is being displayed or record with **Timer Recording**, the TV may start or stop recording 1 or 2 seconds later than you intended due to the time needed to process the command.
- If a USB device dedicated to recording is connected, existing **Timeshift Mode** or recording files that were saved abnormally will automatically be deleted.
- If you switch to external input mode during recording, the recording will continue but the  (REC) button will be disabled.
- If any function that turns off the TV (**Sleep Timer**, Off timer, etc.) is set for a time that conflicts with recording, the TV will be turned off once the recording is complete.

Videos

Playing Video

1. Press the ◀ or ▶ button to select **Videos**, then press the ENTER  button in the **Media Play** menu.
2. Press the ◀/▶/▲/▼ button to select the desired file in the file list.
3. Press the ENTER  button or ▶ (Play) button.
 - The selected file is displayed on the top with its playing time.
 - If video time information is unknown, play time and progress bar are not displayed.
 - During playing the video, you can search using the ◀ and ▶ button.

 In this mode, you can enjoy movie clips contained on a Game, but you cannot play the Game itself.

- Supported Subtitle Formats

Name	File extension	Format
MPEG-4 time-based text	.txt	XML
SAMI	.smi	HTML
SubRip	.srt	string-based
SubViewer	.sub	string-based
Micro DVD	.sub or .txt	string-based



- Supported Video Formats

File Extension	Container	Video Codec	Resolution	Frame rate (fps)	Bit rate (Mbps)	Audio Codec
*.avi *.mkv	AVI MKV	Divx 3.11 / 4.x / 5.1 / 6.0	1920x1080	6 ~ 30	8	MP3 / AC3 / LPCM / ADPCM / DTS Core
		XviD	1920x1080	6 ~ 30	8	
		H.264 BP / MP / HP	1920x1080	6 ~ 30	25	
		MPEG4 SP / ASP	1920x1080	6 ~ 30	8	
*.asf	ASF	Divx 3.11 / 4.x / 5.1 / 6.0	1920x1080	6 ~ 30	8	MP3 / AC3 / LPCM / ADPCM / WMA
		XviD	1920x1080	6 ~ 30	8	
		H.264 BP / MP / HP	1920x1080	6 ~ 30	25	
		MPEG4 SP / ASP	1920x1080	6 ~ 30	8	
*.wmv	ASF	Window Media Video v9	1920x1080	6 ~ 30	25	WMA
*.mp4	MP4	H.264 BP / MP / HP	1920x1080	6 ~ 30	25	MP3 / ADPCM / AAC
		MPEG4 SP / ASP	1920x1080	6 ~ 30	8	
		XVID	1920x1080	6 ~ 30	8	
*.3gp	3GPP	H.264 BP / MP / HP	1920x1080	6 ~ 30	25	ADPCM / AAC / HE-AAC
		MPEG4 SP / ASP	1920x1080	6 ~ 30	8	
*.vro *.vob	VRO VOB	MPEG1	1920x1080	24 / 25 / 30	30	AC3 / MPEG / LPCM
		MPEG2	1920x1080	24 / 25 / 30	30	
*.mpg *.mpeg	PS	MPEG1	1920x1080	24 / 25 / 30	30	AC3 / MPEG / LPCM / AAC
		MPEG2	1920x1080	24 / 25 / 30	30	
		H.264	1920x1080	6 ~ 30	25	
*.ts *.tp *.trp	TS	MPEG2	1920x1080	24 / 25 / 30	30	AC3 / AAC / MP3 / DD+ / HE-AAC
		H.264	1920x1080	6 ~ 30	25	
		VC1	1920x1080	6 ~ 30	25	

Advanced Features

Other Restrictions

NOTE

- If there are problems with the contents of a codec, the codec will not be supported.
- If the information for a Container is incorrect and the file is in error, the Container will not be able to play correctly.
- Sound or video may not work if the contents have a standard bitrate/frame rate above the compatible Frame/sec listed in the table above.
- If the Index Table is in error, the Seek (Jump) function is not supported.

Video Decoder	Audio Decoder
<ul style="list-style-type: none"> • Supports up to H.264, Level 4.1 • H.264 FMO / ASO / RS, VC1 SP / MP / AP L4 and AVCHD are not supported. • XVID, MPEG4 SP, ASP: <ul style="list-style-type: none"> – Below 1280 x 720: 60 frame max – Above 1280 x 720: 30 frame max • GMC 2 over is not supported. • H.263 is not supported. • Only Samsung Techwin MJPEG is supported. 	<ul style="list-style-type: none"> • Supports up to WMA 7, 8, 9, STD • WMA 9 PRO does not support 2 channel excess multi channel or lossless audio. • WMA sampling rate 22050Hz mono is not supported.

Playing recorded TV or movie file continuously (Resume Play)

If you exit the playing Recorded TV or Videos function, it can be played later from the point where it was stopped.

✎ If you press the **ENTER** button (**Chaptering**) during playing the file, you can explore scene divided into 5 chapters you want.

✎ If the index information is damaged or unsupported, you will not be able to use the **Chaptering** function.

1. Select the movie file you want to play continuously by pressing the ◀ or ▶ button to select it from the file list section.
2. Press the ▶ (Play) / **ENTER** button.
3. Select **Play Continuously** (Resume Play) by pressing the Blue button. The Movie will begin to play from where it was stopped.



✎ The Blue button is available when resuming play.

✎ If the **Cont. movie play help** function is set to **On** in the **Settings** menu, a pop-up message will appear when you resume play a movie file.



Music

Playing Music

1. Press the ◀ or ▶ button to select **Music**, then press the ENTER  button in the **Media Play** menu.
2. Press the ◀/▶/▲/▼ button to select the desired file in the file list.
3. Press the ENTER  button or ▶ (Play) button.
 - During playing the music, you can search using the ◀ and ▶ button.
 - ◀◀ (REW) and ▶▶ (FF) buttons do not function during play.

 Only displays the files with MP3 and PCM file extension. Other file extensions are not displayed, even if they are saved on the same USB device.

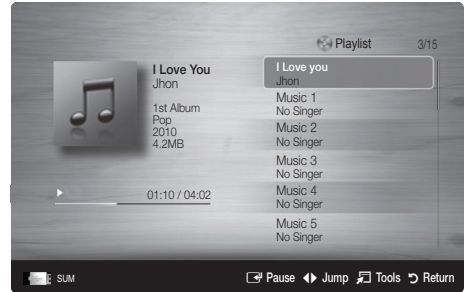

 If the sound is strange when playing MP3 files, adjust the **Equalizer** in the **Sound** menu. (An over-modulated MP3 file may cause a sound problem.)

 You can create **My Playlist** selecting the desired music in the file, and can play **My Playlist**.



Photos

Viewing a Photo (or Slide Show)

1. Press the ◀ or ▶ button to select **Photos**, then press the ENTER  button in the **Media Play** menu.
2. Press the ◀/▶/▲/▼ button to select the desired file in the file list.
3. Press the ENTER  button or ▶ (Play) button.
 - While a photo list is displayed, press the ▶ (Play) / ENTER  button on the remote control to start slide show.
 - All files in the file list section will be displayed in the slide show.
 - During the slide show, files are displayed in order from currently being shown.

 Music files can be automatically played during the Slide Show if the **Background Music** is set to **On**.

 The **BGM Mode** cannot be changed until the BGM has finished loading.



Advanced Features

Playing the Multiple Files

Playing the selected recorded TV/video/music/photo files

1. Press the Yellow button in the file list to select the desired file.
2. Repeat the above operation to select multiple files.

NOTE

- The ✓ mark appears to the left of the selected files.
- To cancel a selection, press the Yellow button again.
- To deselect all selected files, press the TOOLS button and select **Deselect All**.

3. Press the TOOLS button and select **Play Selected Contents**.



Playing the recorded TV/video/music/photo file group

1. While a file list is displayed, move to the any file in desired group.
2. Press the TOOLS button and select **Play Current Group**.

Media Play Additional Function

Sorting the file list

Press the Blue button in the file list to sort the files.

Category	Operations	Recorded TV	Videos	Music	Photos
Basic View	It shows whole folder. You can view the file list by selecting the folder.		✓	✓	✓
Title	It sorts and displays the file title in Symbol/Number/Alphabet/Special order.	✓	✓	✓	✓
Preference	It sorts and displays the file by preference. You can change the file preference in the file list section using the Green button.	✓	✓	✓	✓
Latest Date	It sorts and shows files by latest date.	✓	✓		✓
Earliest Date	It sorts and shows files by earliest date.	✓	✓		✓
Artist	It sorts the music file by artist in alphabetical.			✓	
Album	It sorts the music file by album in alphabetical order.			✓	
Genre	It sorts music files by the genre.			✓	
Mood	It sorts music files by the mood. You can change the music mood information.			✓	
Monthly	It sorts and shows photo files by month. It sorts only by month (from January to December) regardless of year.	✓			✓
Channel	It sorts the recorded files by channel name.	✓			

Recorded TV/Videos/Music/Photos Play Option menu

During playing a file, press the TOOLS button.

Category	Operations	Recorded TV	Videos	Music	Photos
Title	You can move the other file directly.	▼	▼		
Repeat Mode	You can play recorded tv, movie and music files repeatedly.	▼	▼	▼	
Picture Size	You can adjust the picture size for preference.	▼	▼		
Picture Setting	You can adjust the picture setting. (p. 19–25)	▼	▼		▼
Sound Setting	You can adjust the sound setting. (p. 25, 26, 27)	▼	▼	▼	▼
Subtitle Setting	You can play the video file with Subtitle. This function only works if the subtitles are the same file name as the video file.	▼	▼		
Audio	You can enjoy video in one of supported languages as required. The function is only enabled when stream-type files which support multiple audio formats are played.	▼	▼		
Audio Description	You can adjust the audio description (p. 26).	▼			
Stop Slide Show / Start Slide Show	You can start or stop a slide show.				▼
Slide Show Speed	You can select the slide show speed during the slide show.				▼
Slide Show Effect	You can set variously the slide show effect.				▼
Background Music	You can set and select background music when watching a slide show.				▼
Zoom	You can zoom into images in full screen mode.				▼
Rotate	You can rotate images in full screen mode.				▼
Home Background	You can move the file to the Media Play desktop.				▼
Information	You can see detailed information about the played file.	▼	▼	▼	▼

Settings

Using the Setup Menu

- **Background Setting:** Select to display the background you want.
- **Cont. movie play help (Resume Play) (On / Off):** Select to display the help pop-up message for continuous movie playback.
- **Get the DivX® VOD registration code:** Shows the registration code authorized for the TV. If you connect to the DivX web site and register the registration code with a personal account, you can download VOD registration file. If you play the VOD registration using Media Play, the registration is completed.
 For more information on DivX® VOD, visit “www.DivX.com.”
- **Get the DivX® VOD deactivation code:** When DivX® VOD is not registered, the registration deactivation code is displayed. If you execute this function when DivX® VOD is registered, the current DivX® VOD registration is deactivated.
- **Information:** Select to view information about the connected device.

Advanced Features

Anynet+

What is Anynet+?

Anynet+ is a function that enables you to control all connected Samsung devices that support Anynet+ with your Samsung TV's remote. The Anynet+ system can be used only with Samsung devices that have the Anynet+ feature. To be sure your Samsung device has this feature, check if there is an Anynet+ logo on it.

To connect to a Samsung Home Theatre

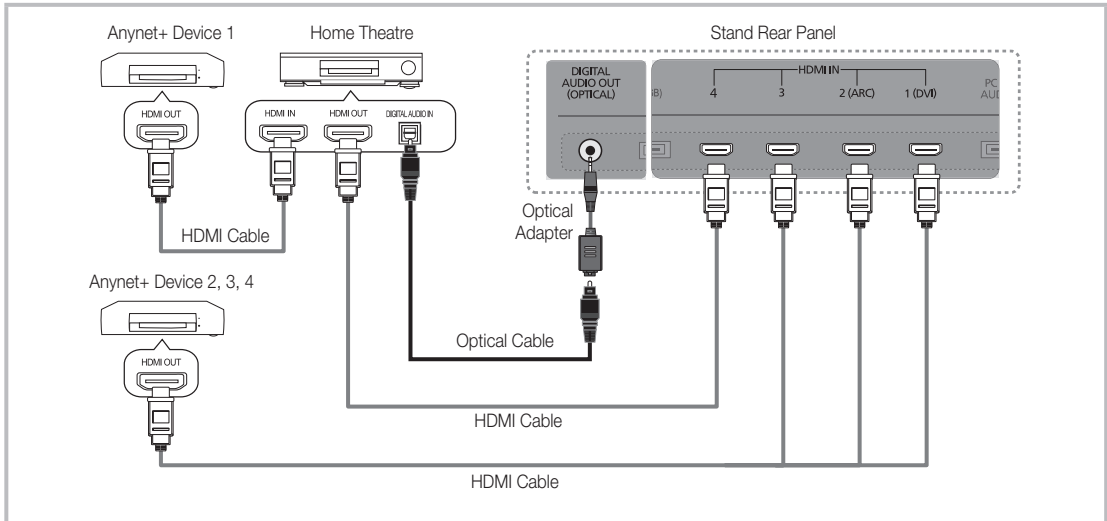

1. Connect the **HDMI IN (1(DVI), 2(ARC), 3 or 4)** jack on the TV and the **HDMI OUT** jack of the corresponding Anynet+ device using an HDMI cable.
2. Connect the **HDMI IN** jack of the home theatre and the **HDMI OUT** jack of the corresponding Anynet+ device using an HDMI cable.

NOTE

- Connect the Optical cable between the **DIGITAL AUDIO OUT (OPTICAL)** jack on your TV and the Digital Audio Input on the Home Theatre.
- The ARC function enables digital output of sound using the **HDMI IN 2(ARC)** port and can only be operated when the TV is connected to an audio receiver that supports the ARC function.
- When following the connection above, the Optical jack only outputs 2 channel audio. You will only hear sound from the Home Theatre's Front, Left and Right speakers and the subwoofer. If you want to hear 5.1 channel audio, connect the **DIGITAL AUDIO OUT (OPTICAL)** jack on the DVD / Satellite Box (i.e. Anynet Device 1 or 2) directly to the Amplifier or Home Theatre, not the TV.
- You can connect only one Home Theatre.
- You can connect an Anynet+ device using the HDMI cable. Some HDMI cables may not support Anynet+ functions.
- Anynet+ works when the AV device supporting Anynet+ is in the standby or on status.
- Anynet+ supports up to 12 AV devices in total. Note that you can connect up to 3 devices of the same type.

Anynet+ Menu

The Anynet+ menu changes depending on the type and status of the Anynet+ devices connected to the TV.

Anynet+ Menu	Description
View TV	Changes Anynet+ mode to TV broadcast mode.
Device List	Shows the Anynet+ device list.
(device_name) MENU	Shows the connected device menus. E.g. If a DVD recorder is connected, the disc menu of the DVD recorder will appear.
(device_name) INFO	Shows the play menu of the connected device. E.g. If a DVD recorder is connected, the play menu of the DVD recorder will appear.
Recording: (*recorder)	Starts recording immediately using the recorder. (This is only available for devices that support the recording function.)
Stop Recording: (*recorder)	Stops recording.
Receiver	Sound is played through the receiver.

If more than one recording device is connected, they are displayed as (*recorder) and if only one recording device is connected, it will be represented as (*device_name).

Setting Up Anynet+

Setup

Anynet+ (HDMI-CEC) (Off / On): To use the Anynet+ Function, **Anynet+ (HDMI-CEC)** must be set to **On**.

 When the **Anynet+ (HDMI-CEC)** function is disabled, all the Anynet+ related operations are deactivated.

Auto Turn Off (No / Yes): Setting an Anynet+ Device to turn off automatically when the TV is turned off.

 If **Auto Turn Off** is set to **Yes**, running external devices will turn off at the same time as the TV powers off. However, a device may not turn off if recording is in progress.

 May not be enabled depending on the device.

Switching between Anynet+ Devices

1. Anynet+ devices connected to the TV are listed.

 If you cannot find a device you want, press the Red button to refresh the list.

2. Select a device and press the ENTER  button. You can switch to the selected device.

 Only when you set **Anynet+ (HDMI-CEC)** to **On** in the **Application** menu, the **Device List** menu appears.

- Switching to the selected device may take up to 2 minutes. You cannot cancel the operation during the switching operation.
- If you have selected external input mode by pressing the **SOURCE** button, you cannot use the Anynet+ function. Make sure to switch to an Anynet+ device by using the **Device List**.

Advanced Features

Recording

You can make a recording of a TV Programme using a Samsung recorder.

1. Select **Recording**.



When there are more than two recording devices

- When multiple recording devices are connected, the recording devices are listed. Select one recording device in the **Device List**.



When the recording device is not displayed, select **Device List** and press the Red button to search devices.

2. Press the **EXIT** button to exit.



You can record the source streams by selecting **Recording: (device_name)**.



Pressing the  (REC) button will record whatever you are currently watching. If you are watching video from another device, the video from the device is recorded.



Before recording, check whether the antenna jack is properly connected to the recording device. To properly connect an antenna to a recording device, refer to the recording device's users manual.

Listening through a Receiver

You can listen to sound through a receiver (i.e Home Theatre) instead of the **TV Speaker**.

1. Select **Receiver** and set to **On**.

2. Press the **EXIT** button to exit.



If your receiver supports audio only, it may not appear in the device list.



The receiver will work when you have properly connected the optical in jack of the receiver to the **DIGITAL AUDIO OUT (OPTICAL)** jack of the TV.



When the receiver (i.e Home Theatre) is set to On, you can hear sound output from the TV's Optical jack. When the TV is displaying a DTV (aerial) signal, the TV will send out 5.1 channel sound to the receiver. When the source is a digital component such as a DVD and is connected to the TV via HDMI, only 2 channel sound will be heard from the receiver.

 **NOTE**

- You can only control Anynet+ devices using the TV remote control, not the buttons on the TV.
- The TV remote control may not work under certain conditions. If this occurs, reselect the Anynet+ device.
- The Anynet+ functions do not operate with other manufacturers' products.

Using the ARC function

You can listen to sound through a receiver connected HDMI cable without the need for a separate optical cable.

1. Select **Receiver** and set to **On**.

2. Press the **EXIT** button to exit.





To use the ARC function, a receiver which supports the HDMI-CEC and ARC features must be connected to the **HDMI IN 2 (ARC)** port.



To disable the ARC function, set the **Receiver** to **Off**. Even if the TV transmits the ARC signal continuously, the receiver will be blocked from receiving the signal.

Troubleshooting for Anynet+

Problem	Possible Solution
Anynet+ does not work.	<ul style="list-style-type: none"> • Check if the device is an Anynet+ device. The Anynet+ system supports Anynet+ devices only. • Only one receiver (home theatre) can be connected. • Check if the Anynet+ device power cord is properly connected. • Check the Anynet+ device's Video/Audio/HDMI cable connections. • Check whether Anynet+ (HDMI-CEC) is set to On in the Anynet+ setup menu. • Check whether the TV remote control is in TV mode. • Check whether the remote control is Anynet+ compatible. • Anynet+ doesn't work in certain situations. (Searching channels, operating Media Play or Plug & Play (initial setup), etc.) • When connecting or removing the HDMI cable, please make sure to search devices again or turn your TV off and on again. • Check if the Anynet+ Function of Anynet+ device is set on.
I want to start Anynet+.	<ul style="list-style-type: none"> • Check if the Anynet+ device is properly connected to the TV and check if the Anynet+ (HDMI-CEC) is set to On in the Anynet+ Setup menu. • Press the TOOLS button to display the Anynet+ menu and select a menu you want.
I want to exit Anynet+.	<ul style="list-style-type: none"> • Select View TV in the Anynet+ menu. • Press the SOURCE button on the TV remote control and select a non- Anynet+ device. • Press P  / , and PRE-CH to change the TV mode. (Note that the channel button operates only when a tuner-embedded Anynet+ device is not connected.)
The message "Connecting to Anynet+ device..." appears on the screen.	<ul style="list-style-type: none"> • You cannot use the remote control when you are configuring Anynet+ or switching to a view mode. • Use the remote control when the Anynet+ setting or switching to view mode is complete.
The Anynet+ device does not play.	<ul style="list-style-type: none"> • You cannot use the play function when Plug & Play (initial setup) is in progress.
The connected device is not displayed.	<ul style="list-style-type: none"> • Check whether or not the device supports Anynet+ functions. • Check whether or not the HDMI cable is properly connected. • Check whether Anynet+ (HDMI-CEC) is set to On in the Anynet+ setup menu. • Search Anynet+ devices again. • You can connect an Anynet+ device using the HDMI cable only. Some HDMI cables may not support Anynet+ functions. • If connection is terminated because there has been a power interruption or the HDMI cable has been disconnected, please repeat the device scan.
The TV Programme cannot be recorded.	<ul style="list-style-type: none"> • Check whether the antenna jack on the recording device is properly connected.
The TV sound is not output through the receiver.	<ul style="list-style-type: none"> • Connect the optical cable between TV and the receiver. • The ARC function enables digital output of sound using the HDMI IN 2(ARC) port and can only be operated when the TV is connected to an audio receiver that supports the ARC function.

Advanced Features

Getting Started with Internet@TV



Internet@TV brings useful and entertaining contents and services directly from the web to your TV.

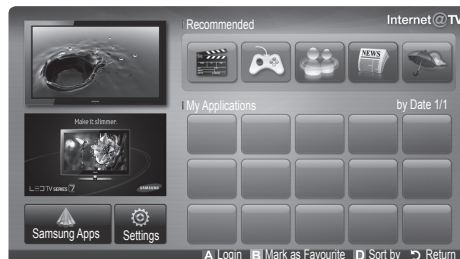

NOTE

- Configure the network settings before using **Internet@TV**. For more information, refer to “Network Connection” (p. 32).
- Unsupported fonts within the provider’s content will not display normally.
- Slow responses and/or interruptions may occur, depending on your network conditions.
- English may be only supported in application service depending on region.
- This feature is not available in some locations.
- If you experience a problem using a application, please contact the content provider.
- According to circumstances of the contents provider, an application’s updates or the application itself may be discontinued.
- Depending on your country’s regulations, some applications may have limited service or not be supported.

Screen Display

TV Screen: Displays the current channel.

Information: Displays notices, new applications, and advertisements brought to you by Samsung product introductions.

Application service: You can experience various service by provided samsung.

Internet@TV Settings: Edit and configure applications and **Internet@TV** settings.

Recommended Applications: Displays the recommended service by Samsung. You are not able to add or delete a service in this list.

Downloaded Applications: Displays the downloaded applications through the Samsung Apps.

Controls:

- **A Red (Login):** To log in to **Internet@TV**.
- **B Green (Mark as Favourite):** To mark the applications as a favourite.
- **D Blue (Sort by):** To sort the applications.
- **Return:** To return to the previous menu.

The colour buttons may work differently depending on the application.

Account Login

For an application with multiple accounts, use ◀ and ▶ to access the different accounts.

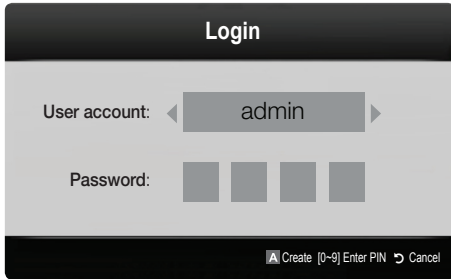

✎ For a more enjoyable application experience, register and log in to your account.

✎ For instructions on creating an account, refer to **Settings** → **Internet@TV ID** → **Create**.

1. Press the Red button in **Internet@TV** home page.
2. Select desired **User account**, then press the ENTER button.
 - ✎ If you want to create an account, press the Red button; then the create account OSD window will appear.
3. Enter the **Password**.
 - ✎ When login succeeds, **User account** will be displayed on the screen.

Setting up Internet@TV

Settings

Create IDs and configure Internet@TV settings from this screen. Highlight **Settings** using ▲ and ▼ buttons and press the ENTER button.

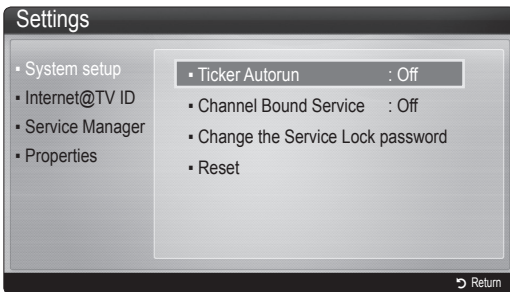

System Setup

Ticker Autorun (Off / On): Enable/disable ticker autorun upon powering on the TV.

✎ The **Ticker** application provides useful News, Weather, and Stock Market information. The **Ticker** application on **Internet@TV** must be downloaded to use this feature.

✎ Depending on your country, **Ticker** application may have different services or not be supported.

Channel Bound Service (Off / On): Some channels support applications as an Internet data service, allowing you to access the Internet service while watching TV.

✎ Only available if supported by the broadcaster.

Change the Service Lock password

✎ The default password set is "0-0-0-0."

✎ If you forget the password, press the following sequence of remote control buttons to reset the password to "0-0-0-0": **POWER (off)** → **MUTE** → **8** → **2** → **4** → **POWER (on)**.

Reset: Resets Internet@TV settings to factory default settings.

Internet@TV ID

You can use this menu when creating, deleting the account. You can control your account including contents site's account information.

✎ Account is only for Internet@TV.

Create: Create an account and link it with desired service applications.

NOTE

- Account will be made less than 10.
- Maximum number of characters is 8.

Manager

- **Service Site:** Register login information for service sites.
- **Change Password:** Change account password.
- **Delete:** Delete the account.

- **Service Manager:** Delete and lock applications installed to Internet@TV.

Lock: Lock the application.

✎ Accessing a locked application requires the password.

Delete: Delete the application.

- **Properties:** Display information about Internet@TV. Use the **Check the speed of your internet connection** option to test your network connection.

Advanced Features

Using the Internet@TV service

Samsung Apps

Samsung Apps is a store for downloading applications to be used on Samsung TV/AV equipment.

Users can enjoy a variety of contents like videos, music, photos, games, useful information etc. using the downloaded applications.

Additional applications will be available hereafter.

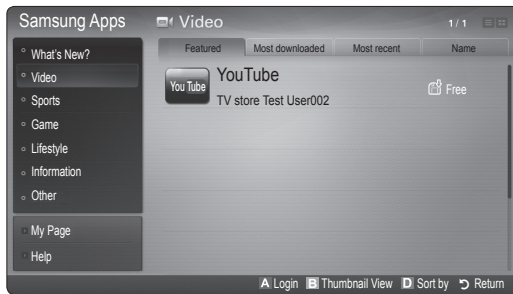

Using the colour buttons with the **Samsung Apps**.

- **Red (Login):** To log in to the internet service.
- **Green (Thumbnail View):** To change the view mode.
- **Blue (Sort by):** To sort the applications by **Featured, Most downloaded, Most recent** or **Name**.
- **Return:** Moves to previous menu.

Using the Samsung Apps by category

The following categories are available:

- **What's New?:** Displays newly registered applications.
- **Video:** Displays various video media such as movies, TV shows and short length videos.
- **Sports:** Displays various sports media such as match information, images and short length video.
- **Game:** Displays various games such as sudoku and chess.
- **Lifestyle:** Includes various lifestyle media services such as music, personal photo management tools and social networking such as Facebook and Twitter.
- **Information:** Includes various information services such as news, stocks and weather.
- **Other:** Includes other miscellaneous services.
- **My Page:** **My Page** offers information about already installed applications on the TV like detailed information, download contents etc.. It can allow delete or lock the applications.
- **Help:** If you have questions about Internet@TV, check this section first.

[Legal Statement]

Due to the various capabilities of products featuring the Samsung Internet@TV - Content Service, as well as limitations in the available content, certain features, applications, and services may not be available on all devices or in all territories. Some features on Internet@TV may also require additional peripheral devices or membership fees that are sold separately. Please visit <http://www.samsung.com> for more information on specific device information and content availability. The services and availability of content through Internet@TV are subject to change from time to time without prior notice.

About AllShare

AllShare connects your TV, mobile phones and other devices which are compatible through a network. On your TV, you can view call arrivals, SMS messages and schedules set on your mobile phones. In addition, you can play media contents including videos, photos and music saved on your mobile phones or the other devices (such as your PC) by controlling them on the TV via the network. Additionally, you can use your TV as a monitor for your mobile when browsing a web page.

 For more information, visit "www.samsung.com" or contact the Samsung call centre. Mobile devices may need additional software installation. For details, refer to each device's user's guide.

Setting Up AllShare

Setup

- **Message (On / Off):** Enables or disables the message function (for call arrivals, SMS messages and schedules set on your mobile phones).
- **Media (On / Off):** Enables or disables the media function. When the media function is on, it plays videos, photos and music from a mobile phone or other device that supports **AllShare**.
- **ScreenShare (On / Off):** Enables or disables the ScreenShare function for using mobile phone as a remote control.
- **TV name:** Sets the TV name so you can find it easily on a mobile device.

 If you select **User Input**, you can type on the TV using the OSK (On Screen Keyboard).

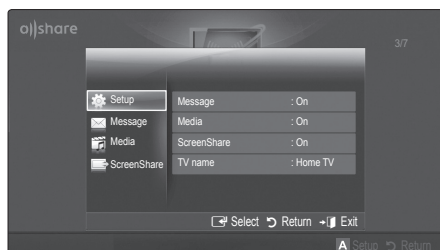

Message / Media / ScreenShare

Shows a list of mobile phones or connected devices which have been set up with this TV for using the **Message**, **Media**, or **ScreenShare** function.

 The **Media** function is available in all mobile devices which support **AllShare**.

■ **Allowed / Denied:** Allows/Blocks the mobile phone.

■ **Delete:** Deletes the mobile phone from the list.

 This function only deletes the name of the mobile from the list. If the deleted mobile device is turned on or tries to connect to the TV, it may appear on the list again.

Using the Message Function

Using this function, you view call arrivals, SMS messages and schedules set on the mobile phone through the alarm window while watching TV.

NOTE

- To disable the alarm window, set **Message** to **Off** in **Setup** of **AllShare**.
- If **OK** is selected, or if **OK** is not selected after the message has appeared three times, the message will be deleted. The message is not deleted from the mobile phone.
- The alarm window can be displayed while using some applications such as **Media Play** etc. To view the contents of a message, switch to TV viewing mode.
- When a message from an unknown mobile phone is displayed, select the mobile phone on the message menu in **AllShare** and select **Denied** to block the phone.

Message View

If a new SMS message arrives while you are watching TV, the alarm window appears. If you click the OK button, the contents of the message are displayed.

 You can configure the viewing settings for SMS messages on your mobile phones. For the procedures, refer to the mobile phone manual.

 Some types of characters may be displayed as blank or broken characters.



Advanced Features

Call Arrival Alarm

If a call arrives while you are watching TV, the alarm window appears.

Schedule Alarm

While you are watching TV, the alarm window appears to display the registered event.

-  You can configure viewing settings for schedule contents on your mobile phones. For the procedures, refer to the mobile phone manual.
-  Some special characters may be displayed as blank or broken characters.

Using the Media Function

An alarm window appears informing the user that the media contents (videos, photos, music) sent from a mobile phone will be displayed on your TV. The contents are played automatically 3 seconds after the alarm window appears. If you press the **RETURN** or **EXIT** button when the alarm window appears, the media contents are not played.

NOTE

- If the media function executes for the first time, the warning popup window appears. Press the **ENTER**  button to select **Allow**, then you can use Media function on that device.

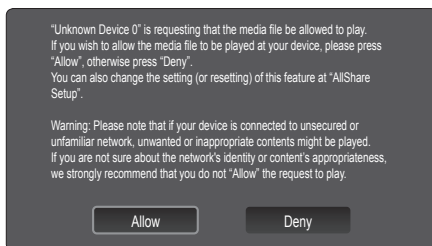

- To turn off the media contents transmission from the mobile phone, set **Media** to **Off** in the **AllShare** setup.
- Contents may not be played on your TV depending on their resolution and format.
- The **ENTER**  and **◀ / ▶** buttons may not work depending on the type of media content.
- Using the mobile device, you can control the media playing. For details, refer to each mobile's user's guide.
- When you want to play media contents from your PC, select the PC icon on the main display of **AllShare**. Then the TV's **Media Play** menu automatically changes. For more detail information, refer to "Media Play" (p. 39).

Using ScreenShare Function

ScreenShare displays the same web page as provide in mobile. Using ScreenShare, you can open the various contents saved in a mobile phone. For example, the image below displays an access page for contents from a mobile. You can read the mobile's various files and view the phone book and calendar on the TV. Also, in phone book, you can make a call to other person, or can send to SMS.

NOTE

- In Samsung mobile, ScreenShare must be installed and the supporting application must be executed; then you can use the ScreenShare function.
- Available buttons on your remote control may vary for each page.
- Doc Viewer** can read files in doc format, but cannot modify them.
- The screen display may differ depending on the connected device.



Using your Samsung phone to control your TV Simply

Before you can use this feature, you must connect to a Samsung mobile phone that supports ScreenShare functions. When operating the TV with your mobile phone, only the **POWER**, **-** , **+**, **P** , **▲/▼** and **MUTE** buttons are supported.

-  Even if you keep pressing down on a control button (channel or volume) on the mobile phone, the value will only go up or down by one unit.

Assembling the Cables

Wall-Mount Type

(UE40C9000ZW, UE46C9000ZW, UE55C9000ZW)

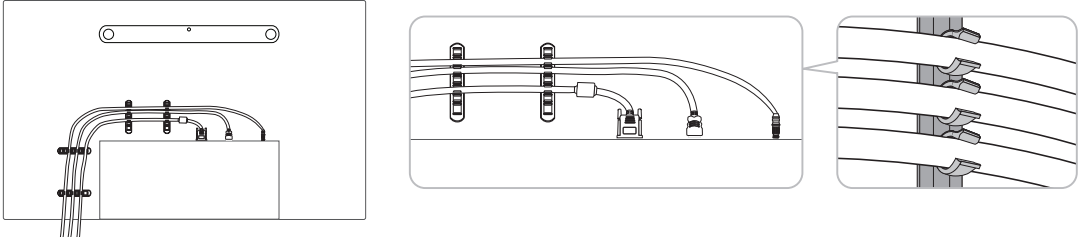

 Do not pull the cables too hard when arranging them. This may cause damage to the product's connection terminals.



Securing the TV to the wall



Caution: Pulling, pushing, or climbing onto the TV may cause the TV to fall. In particular, ensure that your children do not hang over or destabilize the TV; doing so may cause the TV to tip over, resulting in serious injuries or death. Follow all safety precautions provided in the included Safety Flyer. For added stability and safety, install the anti-fall device as follows.

To Avoid the TV from Falling

(UE40C9000ZW, UE46C9000ZW, UE55C9000ZW)

1. Put the screws into the clamps and firmly fasten them onto the wall.
Confirm that the screws have been firmly installed onto the wall.
 -  You may need additional material such as an anchor depending on the type of wall.
 -  Since the necessary clamps, screws, and string are not supplied, please purchase these additionally.
2. Remove the screws from the back centre of the TV, put the screws into the clamps, and then fasten the screws onto the TV again.
3. Connect the clamps fixed onto the TV and the clamps fixed onto the wall with a strong cable and then tie the string tightly.

NOTE

- Install the TV near to the wall so that it does not fall backwards.
 - It is safe to connect the string so that the clamps fixed on the wall are equal to or lower than the clamps fixed on the TV.
 - Untie the string before moving the TV.
4. Verify all connections are properly secured. Periodically check connections for any sign of fatigue for failure. If you have any doubt about the security of your connections, contact a professional installer.

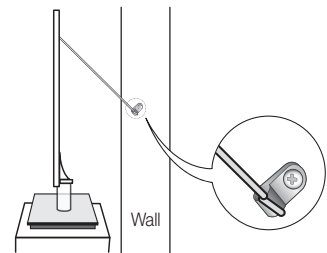
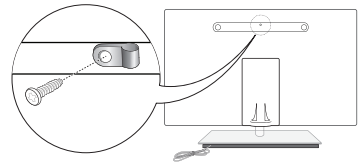

Other Information

Troubleshooting

If you have any questions about the TV, first refer to this list. If none of these troubleshooting tips apply, please visit “www.samsung.com,” then click on Support, or contact the call centre listed on the back-cover of this manual.

Issues	Solutions and Explanations
Picture Quality	First of all, please perform the Picture Test and confirm that your TV is properly displaying test image. (go to MENU - Support - Self Diagnosis - Picture Test) (p. 29) If the test image is properly displayed, the poor picture may be caused by the source or signal.
The TV image does not look as good as it did in the store.	<ul style="list-style-type: none"> • If you have an analogue cable/set top box, upgrade to a digital set top box. Use HDMI or Component cables to deliver HD (high definition) picture quality. • Cable/Satellite subscribers: Try HD stations from the channel line up. • Antenna connection: Try HD stations after performing Auto programme. <ul style="list-style-type: none"> 🔧 Many HD channels are up scaled from SD(Standard Definition) contents. • Adjust the Cable/Set top box video output resolution to 1080i or 720p. • Make sure you are watching the TV at the minimum recommended distance based on the size and definition of the signal.
The picture is distorted: macro block error, small block, dots, pixelization	<ul style="list-style-type: none"> • Compression of video contents may cause picture distortion especially in fast moving pictures such as sports and action movies. • Low signal level or bad quality can cause picture distortion. This is not a TV issue. • Mobile phones used close to the TV (cca up to 1m) may cause noise in picture on Analogue and digital TV.
Colour is wrong or missing.	<ul style="list-style-type: none"> • If you're using a component connection, make sure the component cables are connected to the correct jacks. Incorrect or loose connections may cause colour problems or a blank screen.
There is poor colour or brightness.	<ul style="list-style-type: none"> • Adjust the Picture options in the TV menu. (go to Picture mode / Colour / Brightness / Sharpness) (p. 20) • Adjust Energy Saving option in the TV menu. (go to MENU - Picture - Eco Solution - Energy Saving) (p. 20) • Try resetting the picture to view the default picture settings. (go to MENU - Picture - Picture Reset) (p. 24).
There is a dotted line on the edge of the screen.	<ul style="list-style-type: none"> • If the picture size is set to Screen Fit, change it to 16:9 (p. 21). • Change cable/set top box resolution.
The picture is black and white.	<ul style="list-style-type: none"> • If you are using an AV composite input, connect the video cable (yellow) to the Green jack of component input 1 on the TV.
When changing channels, the picture freezes or is distorted or delayed.	<ul style="list-style-type: none"> • If connected with a cable box, please try to reset the cable box. Reconnect the AC cord and wait until the cable box reboots. It may take up to 20 minutes. • Set the output resolution of the cable box to 1080i or 720p.
Sound Quality	First of all, please perform the Sound Test to confirm that your TV audio is properly operating. (go to MENU - Support - Self Diagnosis - Sound Test) (p. 29) If the audio is OK, the sound problem may be caused by the source or signal.
There is no sound or the sound is too low at maximum volume.	<ul style="list-style-type: none"> • Please check the volume of the external device connected to your TV.
The picture is good but there is no sound.	<ul style="list-style-type: none"> • Set the Speaker Select option to TV Speaker in the sound menu (p. 26). • If you are using an external device, make sure the audio cables are connected to the correct audio input jacks on the TV. • If you are using an external device, check the device's audio output option (ex. you may need to change your cable box's audio option to HDMI when you have a HDMI connected to your TV). • If you are using a DVI to HDMI cable, a separate audio cable is required. • If your TV has a headphone jack, make sure there is nothing plugged into it.
The speakers are making an inappropriate noise.	<ul style="list-style-type: none"> • Check the cable connections. Make sure a video cable is not connected to an audio input. • For antenna or cable connections, check the signal strength. Low signal level may cause sound distortion.
No Picture, No Video	
The TV won't turn on.	<ul style="list-style-type: none"> • Make sure the AC power cord is securely plugged in to the wall outlet and the TV. • Make sure the wall outlet is working. • Try pressing the POWER button on the TV to make sure the problem is not the remote. If the TV turns on, refer to “The remote control does not work” below.
The TV turns off automatically.	<ul style="list-style-type: none"> • Ensure the Sleep Timer is set to Off in the Setup menu (p. 27). • If your PC is connected to the TV, check your PC power settings. • Make sure the AC power cord is plugged in securely to the wall outlet and the TV. • When watching TV from an antenna or cable connection, the TV will turn off after 10 ~ 15 minutes if there is no signal.

Issues	Solutions and Explanations
There is no picture/Video.	<ul style="list-style-type: none"> • Check cable connections (remove and reconnect all cables connected to the TV and external devices). • Set your external devices' (Cable/Set top Box, DVD, Blu-ray etc) video outputs to match the connections to the TV input. For example, if an external device's output is HDMI, it should be connect to an HDMI input on the TV. • Make sure your connected devices are powered on. • Be sure to select the TV's correct source by pressing the SOURCE button on the TV remote.
RF(Cable/Antenna) Connection	
The TV is not receiving all channels.	<ul style="list-style-type: none"> • Make sure the Antenna cable is connected securely. • Please try Plug & Play (Initial setup) to add available channels to the channel list. Go to MENU - Setup - Plug & Play (Initial setup) and wait for all available channels to be stored (p. 11). • Verify the Antenna is positioned correctly.
The picture is distorted: macro block error small block, dots, pixelization	<ul style="list-style-type: none"> • Compression of video contents may cause picture distortion, especially with fast moving pictures such as sports and action movies. • A low signal can cause picture distortion. This is not a TV issue.
PC Connection	
A "Mode Not Supported" message appears.	<ul style="list-style-type: none"> • Set your PC's output resolution and frequency so they match the resolutions supported by the TV (p. 31).
"PC" is always shown on the source list, even if a PC is not connected.	<ul style="list-style-type: none"> • This is normal; "PC" is always shown on the source list, regardless of whether a PC is connected.
The video is OK but there is no audio.	<ul style="list-style-type: none"> • If you are using a HDMI connection, check the audio output setting on your PC.
Network Connection (Depending on Models)	
Wireless network connection failed.	<ul style="list-style-type: none"> • Samsung Wireless USB dongle is required to use a wireless network. • Make sure the Network Connection is set to Wireless (p. 34). • Make sure the TV is be connected to a wireless IP sharer (router).
Recording / Timeshift	
The USB device is not recognized or a Device Format, Checking Device or Device Performance Test fails.	<ul style="list-style-type: none"> • See the manual for the USB device to check that the USB device supports recording. • If the USB device has a lock, ensure it is off. • Check that the USB device can be formatted when connected to the PC. Connect the USB to the TV and format it. (Formatting may fail intermittently.) • If a Device Performance Test or formatting failed, it means that there is a problem with the USB hardware or the performance of the USB hardware is too low.
A message prompts me to format a USB device that has been working well.	<ul style="list-style-type: none"> • If the USB device has a lock, ensure it is off. • Recover the USB device using the recovery function in Checking Device.
The recording function does not work.	<ul style="list-style-type: none"> • Check that a USB device is connected. • Check that the channel is a recordable digital channel. • If the signal is weak or does not exist, the recording function will automatically be closed. • The TV will not record if the USB device has no free memory space. Check that this is not the case.
Timeshift Mode does not work.	<ul style="list-style-type: none"> • Check that a USB device is connected. • Radio channels and analogue broadcasts are not supported. • Data broadcast channels are not supported. • If the signal is weak or does not exist, the Timeshift Mode function will automatically be closed. • Timeshift Mode cannot be performed if the USB device has no free memory space. Check that this is not the case.
A message indicates a performance test failure, and the recording and Timeshift Mode functions do not work.	<ul style="list-style-type: none"> • These problems may occur if you use a low-capacity USB device that does not support recording. We recommend using the USB HDD.

Other Information

Issues	Solutions and Explanations
A scheduled recording has failed.	<ul style="list-style-type: none"> A scheduled recording is disabled for certain operations (formatting, performance test, error checking, deleting) that access the file system of a USB device. If there is no USB device connected, the TV will not record even if the scheduled time is reached. The TV will not record if the USB device has no free memory space. Check that this is not the case. If you record a channel locked with Parental lock, the PIN input window will appear when you try to play back the recording.
Several recording devices are connected but the TV stopped recording.	<ul style="list-style-type: none"> If multiple recording devices are connected and the device set as Default Recording Device has no free memory space, the recording function will be closed. Attempt recording again. The device with the most free memory space will automatically be set as Default Recording Device and the TV will start recording.
Others	
The picture won't display in full screen.	<ul style="list-style-type: none"> HD channels will have black bars on either side of the screen when displaying up scaled SD (4:3) contents. Black bars on the top and bottom will appear during movies that have aspect ratios different from your TV. Adjust the picture size options on your external device or TV to full screen.
The remote control does not work.	<ul style="list-style-type: none"> Replace the remote control batteries with the poles (+/-) in the right direction. Clean the sensor's transmission window on the remote. Try pointing the remote directly at the TV from 5-6 feet away.
The cable/set top box remote control doesn't turn the TV on or off, or adjust the volume.	<ul style="list-style-type: none"> Programme the Cable/Set top box remote control to operate the TV. Refer to the Cable/Set user manual for the SAMSUNG TV code.
A "Mode Not Supported" message appears.	<ul style="list-style-type: none"> Check the supported resolution of the TV, and adjust the external device's output resolution accordingly. Refer to the resolution settings on page 31 of this manual.
There is a plastic smell from the TV.	<ul style="list-style-type: none"> This smell is normal and will dissipate over time.
The TV Signal Information is unavailable in the Self Diagnostic Test menu.	<ul style="list-style-type: none"> This function is only available with digital channels from an Antenna / RF/Coax connection (p. 29).
The TV is tilted to the side.	<ul style="list-style-type: none"> Remove the base stand from the TV and reassemble it.
The channel menu is greyed out. (unavailable)	<ul style="list-style-type: none"> The Channel menu is only available when the TV source is selected.
Your settings are lost after 30 minutes or every time the TV is turned off.	<ul style="list-style-type: none"> If the TV is in the Store Demo mode, it will reset audio and picture settings every 30 minutes. Change the settings from Store Demo mode to Home Use mode in the Plug & Play (Initial setup) procedure. Press the SOURCE button to select TV mode, and go to MENU → Setup → Plug & Play (Initial setup) → ENTER  (p. 11).
You have intermittent loss of audio or video.	<ul style="list-style-type: none"> Check the cable connections and reconnect them. Loss of audio or video can be caused by using overly rigid or thick cables. Make sure the cables are flexible enough for long term use. If mounting the TV to the wall, we recommend using cables with 90 degree connectors.
You see small particles when you look closely at the edge of the frame of the TV.	<ul style="list-style-type: none"> This is part of the product's design and is not a defect.
The message "Scramble signal" or "Weak Signal/No Signal" appears.	<ul style="list-style-type: none"> If you are using a CAM CARD (CI/CI+), check that it is installed into the common interface slot. If there is still a problem, pull the CAM CARD out of the TV and insert it into the slot again.
You turned the TV off 45 minutes ago, and it turned on again.	<ul style="list-style-type: none"> It is normal. The TV operates the OTA (Over The Aerial) function itself to upgrade firmware downloaded whilst your watching TV.
There are recurrent picture/sound issues.	<ul style="list-style-type: none"> Check and change the signal/source.
A reaction may occur between the rubber cushion pads on the base stand and the top finish of some furniture.	<ul style="list-style-type: none"> To prevent this, use felt pads on any surface of the TV that comes in direct contact with furniture.

 This TFT LED panel uses a panel consisting of sub pixels which require sophisticated technology to produce. However, there may be a few bright or dark pixels on the screen. These pixels will have no impact on the performance of the product.

Features

- Compatible with IEEE 802.11a/b/g and 802.11n draft 2.0
- Supports USB 2.0
- Compact and Lightweight Pocket-Sized Design
- Supported Model: The Enclosed wireless LAN Adapter will only be work with the TV is was shipped with.

Safety Precautions

- Do not let children swallow the product or play with the plastic bag. Keep the product and the plastic bag out of the reach of children.
- Do not let water or other liquids come into contact with the product, as it may result in damage.
- Keep the product away from direct sunlight, fire or a heat source such as a heater. This may reduce the product lifetime or result in fire.

Warranty: 1 Year

- If the product is not working properly due to a performance defect that appears under normal circumstances within the warranty period, please visit the retailer where you purchased it.

Specifications	
Standard	IEEE 802.11 a/b/g/n (n : draft 2.0)
Host Interface	USB 2.0
Frequency Range	2.412 ~ 2.4835GHz 5.15 ~ 5.850GHz
Security	64/128bit WEP, WPA /WPA2, 802.1x, WPS
Output Power	802.11a: 11dBm at 54Mbps 802.11b: 17dBm at 11, 5.5, 2, and 1Mbps 802.11g: 14dBm at 54Mbps 802.11n(2.4GHz): 14dBm (20MHz) / 12dBm (40MHz) 802.11n(5GHz): 11dBm (20MHz) / 9dBm (40MHz)
Data Rate	802.11a/g: 54,48,36,24,18,12,9 and 6Mbps 802.11b: 11,5.5,2 and 1Mbps 802.11n: up to 300Mbps (40MHz / spatial streams: 2)
Sensitivity	802.11a: -68dBm at 54Mbps 802.11b: -84dBm at 11Mbps 802.11g: -68dBm at 54Mbps 802.11n: -68dBm (20MHz) / -65dBm (40MHz)
Power consumption	TX: 500mA at continuous transmit mode (2 Tx chains on) RX: 300mA at continuous receive mode (2 Rx chains on)
Dimensions (L X W X D)	84 X 26.6 X 16 mm

Ideal For	802.11n (5GHz)	802.11n (2.4GHz)	802.11 a/b/g
streaming HD video	recommended	not recommended	not recommended
streaming SD video		recommended	recommended
music, photo			

- Network conditions and environmental factors (including but not limited) volume of network traffic, building materials and construction, may lower actual data throughput rate.
- Environmental conditions will affect wireless signal coverage.
- Video clips with lower than 20Mbps bit-rates are recommended for the wireless video streaming.

Other Information

Licence



TheaterSound, SRS and the  symbol are trademarks of SRS Labs, Inc. TheaterSound technology is incorporated under licence from SRS Labs, Inc.



Manufactured under licence from Dolby Laboratories. Dolby and the double-D symbol are trademarks of Dolby Laboratories.



Manufactured under licence under U.S. Patent #'s: 5,451,942; 5,956,674; 5,974,380; 5,978,762; 6,487,535 & other U.S. and worldwide patents issued & pending. DTS and the Symbol are registered trademarks. & DTS 2.0+ Digital Out and the DTS logos are trademarks of DTS, Inc. Product Includes software. © DTS, Inc. All Rights Reserved.



DivX Certified to play DivX video up to HD 1080p, including premium content.

ABOUT DIVX VIDEO: DivX® is a digital video format created by DivX, Inc. This is an official DivX Certified device that plays DivX video. Visit www.divx.com for more information and software tools to convert your files into DivX video.
ABOUT DIVX VIDEO-ON-DEMAND: This DivX Certified® device must be registered in order to play DivX Video-on-Demand (VOD) content. To generate the registration code, locate the DivX VOD section in the device setup menu. Go to vod.divx.com with this code to complete the registration process and learn more about DivX VOD.
Pat. 7,295,673; 7,460,688; 7,519,274



GUIDE Plus+ Trademark / Licence / Patent Notice

GUIDE Plus+ is (1) a registered trademark or trademark of, (2) manufactured under license from and (3) subject of various international patents and patent applications owned by, or licensed to, Gemstar-TV Guide International, Inc. and/or its related affiliates.

GUIDE Plus+ Legal Notice:

GEMSTAR-TV GUIDE INTERNATIONAL, INC. AND/OR ITS RELATED AFFILIATES ARE NOT IN ANY WAY LIABLE FOR THE ACCURACY OF THE PROGRAM SCHEDULE INFORMATION PROVIDED BY THE GUIDE PLUS+ SYSTEM. IN NO EVENT SHALL GEMSTAR-TV GUIDE INTERNATIONAL, INC. AND /OR ITS RELATED AFFILIATES BE LIABLE FOR ANY AMOUNTS REPRESENTING LOSS OF PROFITS, LOSS OF BUSINESS, OR INDIRECT, SPECIAL, OR CONSEQUENTIAL DAMAGES IN CONNECTION WITH THE PROVISION OR USE OF ANY INFORMATION, EQUIPMENT, OR SERVICES RELATING TO THE GUIDE PLUS+ SYSTEM.

Open Source Licence Notice

In the case of using open source software, Open Source Licences are available on the product menu. Open Source Licence Notice is written only English.

Specifications

Display Resolution	1920 x 1080					
Environmental Considerations	Operating Temperature: 10°C to 40°C (50°F to 104°F) Operating Humidity: 10% to 80%, non-condensing Storage Temperature: -20°C to 45°C (-4°F to 113°F) Storage Humidity: 5% to 95%, non-condensing					
TV System	Analogue: B/G, D/K, L, I (Depending on your country selection) Digital: DVB-T/DVB-C					
Colour/Video System	Analogue: PAL, SECAM, NTSC-4.43, NTSC-3.58, PAL60 Digital: MPEG-2 MP@ML, MPEG-4, H.264/AVC MP@L3, MP@L4.0, HP@L4.0					
Sound System	BG. OK NICAM. MPEGI					
HDMI IN 1 ~ 4	Video: 1080 24p, 1080p, 1080i, 720p, 576p, 576i, 480p, 480i Audio: 2Ch Linear PCM 32/44.1/48kHz, 16/20/24bits. Analogue audio input (HDMI IN1 only) PC input (HDMI IN1 only)					
Stand Swivel (Left / Right)	-20° ~ 20°					
Model Name	UE40C9000ZW	UE40C9000SW	UE46C9000ZW	UE46C9000SW	UE55C9000ZW	UE55C9000SW
Screen Size (Diagonal)	40 inches		46 inches		55 inches	
Sound (Output)	10 W X 2		10 W X 2		15 W X 2	
Dimensions (WxDxH)						
Body	969.4 X 33.9 X 598.4 mm	–	1104.2 X 33.9 X 674.8 mm	–	1295.6 x 33.9 x 784.4 mm	–
With stand	969.4 X 306.1 X 687.3 mm	969.4 X 306.1 X 687.3 mm	1104.2 X 306.1 X 819.5 mm	1104.2 X 306.1 X 819.5 mm	1295.6 x 306.1 x 873.3 mm	1295.6 x 306.1 x 873.3 mm
Weight						
Without Stand	14.5 kg	–	16.7 kg	–	20.4 kg	–
With Stand	20.7 kg	19.7 kg	22.8 kg	21.8 kg	26.5 kg	25.5 kg

 Design and specifications are subject to change without prior notice.

 For information about power supply, and more about power consumption, refer to the label attached to the product.

Other Information

Index

A

AllShare	55
Amplify	25
Antenna	18
Anynet+	48
Auto Adjustment	24
Auto Volume	26

B

Background Music	47
Balance L/R	25
Basic View	46
Batteries	6, 7
Black Tone	20
Brightness	20

C

Change PIN	28
Channel Manager	16
Channel Menu	18
Clock	27
Colour Tone	21
Component	13
Connecting to a PC	31
Connecting to an Audio Device	14

D

DIGITAL AUDIO OUT	14, 48
DivX® VOD	47
D-sub	31
Dynamic	19
Dynamic Contrast	20

E

Eco Sensor	20
Edit Name	15
Editing Channels	18
Energy Saving	20
EPG (Electronic Programme Guide)	16
Equalizer	25
External Speaker	26

F

Fine Tune	19
Flesh Tone	21
Frequency	18

H

HDMI	12, 48
Home Theatre	14, 48

I

Installation Space	2
Internet@TV	52

L

Language	28
Licence	62
Lock	19

M

Media Play	39
Melody	29
Menu Transparency	29
Music	45

N

Navigate	15
Network Connection	32
Network Setup	33
Now & Next guide	16

O

Optimal resolution	31
--------------------	----

P

Password	53
Photos	45
Picture Size	21, 47
Plug & Play	11
Power Indicator	5

R

Receiver	50
Recording	50
Remote Control	6
Repeat Mode	47
RGB Only Mode	20
Rotate	47

S

Select All	19
Self Diagnosis	29
Sharpness	20
Signal Information	29
Sleep Timer	27
Slide Show	45
Software Upgrade	30
Source List	15
Speaker Select	26
Specifications	63
Standby mode	5
Subtitle	28
Symbol	3

T

Timer	27
Title	46
Tools	3
Troubleshooting	58
TV Speaker	26

U

USB Drive	30, 39
Using Channel View	16
Using Scheduled View	16
Using Favourite Channels	17

V

VCR	13
Video Formats	43
Videos	43
Volume	5

W

Warm	21
White Balance	21

***This page is intentionally
left blank.***

Ілюстрації у цьому посібнику користувача подані лише для довідки і можуть відрізнятися від дійсного вигляду виробу. Вигляд і технічні характеристики виробу можуть бути змінені без попередження.

Примітка про цифрове телебачення

1. Функції, пов'язані з цифровим телебаченням (DVB), доступні лише в тих країнах/регіонах, де транслюються наземні цифрові канали DVB-T (MPEG2 і MPEG4 AVC) або де існує доступ до послуг кабельного телебачення, сумісних зі стандартом DVB-C (MPEG2 і MPEG4 AAC). Дізнайтеся у місцевого торгового представника про можливість отримання сигналу DVB-T або DVB-C.
2. DVB-T - це стандарт європейського консорціуму DVB для передачі цифрового наземного телевізійного сигналу; DVB-C - це стандарт для передачі цифрового телевізійного сигналу через кабель. Однак підтримку окремих функцій, як-от EPG (Electric Programme Guide), VOD (Video On Demand) тощо, не передбачено технічними характеристиками цієї моделі. Тому вони поки що недоступні для використання.
3. Хоча цей телевізор відповідає останнім вимогам стандартів DVB-T і DVB-C (станом на [серпень 2008 р.]), ми не можемо гарантувати його сумісність із майбутніми функціями цифрового наземного сигналу DVB-T і цифрового кабельного сигналу DVB-C.
4. Залежно від країни чи регіону, де встановлено телевізор, деякі постачальники послуг кабельного телебачення можуть впроваджувати додаткову плату за такі послуги, згоду з якою користувач надаватиме, приймаючи умови і положення щодо постачання цих послуг.
5. Окремі функції цифрового телебачення можуть бути недоступними в деяких країнах або регіонах; не всі постачальники послуг кабельного телебачення можуть забезпечувати належну якість мовлення DVB-C.
6. Докладніші відомості можна отримати, звернувшись до місцевого центру обслуговування клієнтів компанії Samsung.
 На якість прийому телевізійного сигналу можуть впливати відмінності типів мовлення в різних країнах. Дізнайтеся у місцевого уповноваженого дилера SAMSUNG або в центрі обслуговування клієнтів компанії Samsung, чи можна налаштувати телевізор так, щоб покращити його роботу.

Попередження щодо нерухомого зображення

Уникайте відображення на екрані нерухомих зображень (наприклад, файлів із зображеннями jpeg) або елементів нерухомих зображень (наприклад, логотипу телевізійної програми, панорамного зображення або зображення у форматі 4:3, рядка інформації з біржі або новин внизу екрана тощо). Тривале відображення нерухомих зображень може спричинити появу на світлодіодному екрані фантомних зображень, що впливатиме на якість зображення. Щоб зменшити ризик утворення такого ефекту, дотримуйтеся викладених нижче рекомендацій.

- Уникайте перегляду того самого телевізійного каналу протягом тривалого часу.
- Завжди намагайтесь відобразити будь-яке зображення на весь екран; для оптимального відображення такого зображення використовуйте меню налаштування формату зображення телевізора.
- Зменшіть значення яскравості і контрастності до мінімального рівня для досягнення потрібної якості зображення; збільшення таких значень може прискорити процес вигорання.
- Часто використовуйте всі телевізійні функції, які розроблені для зменшення ефекту залишкового зображення і вигорання екрана; детальнішу інформацію читайте у відповідному розділі посібника користувача.

Забезпечення безпеки у місці встановлення

Дотримуйтеся визначеної відстані між виробом та іншими об'єктами (наприклад, стіною) для забезпечення належної вентиляції. Недотримання цієї вимоги може призвести до проблем із виробом чи пожежі через підвищення внутрішньої температури виробу.

-  Використовуйте лише підставку і настінне кріплення, які надаються компанії Samsung Electronics.
 - Використання деталей, наданих іншим виробником, може призвести до проблем із виробом чи травмування користувача через падіння виробу.

 Вигляд може бути дещо іншим залежно від виробу.

Встановлення з використанням підставки.

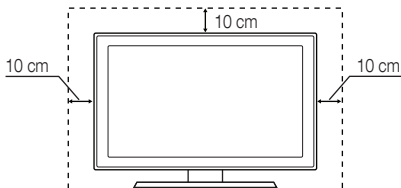

Встановлення з використанням настінного кріплення.

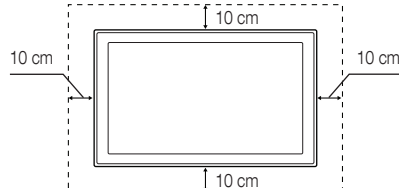

Початок роботи

4

- 4 Приладдя
- 5 Огляд панелі керування
- 6 Міні-пульт дистанційного керування
- 7 Огляд сенсорного пульта Touch Remote
- 10 Під'єднання антени
- 11 Plug & Play (попереднє налаштування)

З'єднання

12

- 12 Під'єднання аудіо-/відеопристрою
- 14 Під'єднання до аудіосистеми
- 15 Зміна джерела вхідного сигналу

Основні функції

15

- 15 Як користуватись меню
- 16 Використання кнопки **INFO** (довідник «Now & Next»)
- 16 Планування перегляду
- 18 Меню каналу
- 19 Меню зображення Изображение
- 25 Меню звуку Звук
- 27 Меню налаштування Настройка
- 29 Меню підтримки Поддержка

Додаткові функції

31

- 31 Під'єднання до комп'ютера
- 32 Під'єднання до мережі
- 39 Media Play
- 48 Anynet+
- 52 Internet@TV
- 55 AllShare

Інша інформація

57

- 57 Упорядкування кабелів
- 57 Кріплення телевізора на настінному кронштейні
- 58 Устранение неполадок
- 61 Адаптер бездротової локальної мережі, який додається
- 63 Технічні характеристики
- 64 Показчик

Запам'ятайте символи!



TOOLS



Цю функцію можна застосувати, якщо натиснути кнопку TOOLS на пульті дистанційного керування.



Примітка



Кнопка виклику функції одним натисненням

Початок роботи

Приладдя

- Перевірте наявність усіх перелічених елементів, які постачаються з телевізором зі світлодіодним екраном. Якщо якогось елемента бракує, зверніться за місцем придбання виробу.
- Форма і колір виробу можуть бути дещо іншими залежно від моделі.
- Кабелі, які не входять у комплект, можна придбати окремо.
- Не виймайте безпосередньо адаптер локальної мережі і SCART.

⚠ ЗАСЕРЕЖЕННЯ: ВСТАВЛЯЙТЕ КАБЕЛЬ НАДІЙНО, ЩОБ ВИКЛЮЧИТИ САМОВІЛЬНЕ ВІД'ЄДНАННЯ

- Посібник користувача
- Ганчірка для протирання
- Гарантійний талон / інструкція з техніки безпеки (додаються не у всіх країнах)
- защіпка



• Samsung 3D Active Glasses



• Перехідник для роз'єму SCART



• Адаптер локальної мережі



• Перехідник для оптичного роз'єму



• Перехідник для ПК



• Перехідник для компонентного роз'єму



• Перехідник для аудіо-/відеороз'єму



• Адаптер бездротової локальної мережі Samsung



• Для пристрою з підставкою



Адаптер USB

• Для пристрою, який монтується на стіні (UE40C9000ZW, UE46C9000ZW, UE55C9000ZW)



• Міні-пульт дистанційного керування і літійова батарея



• Тримачі для кабелів (4 шт.) (UE40C9000ZW, UE46C9000ZW, UE55C9000ZW)



• Кабель-подовжувач

Touch Control

- Посібник користувача



• Touch Control



• Кабель



• Адаптер живлення



• Батарея сенсорного пульта

- Для забезпечення оптимального кабельного з'єднання використовуйте кабель максимальної товщини.

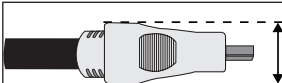

- Максимальна товщина – 14 мм

Форма і колір виробу можуть різнитися залежно від моделі.

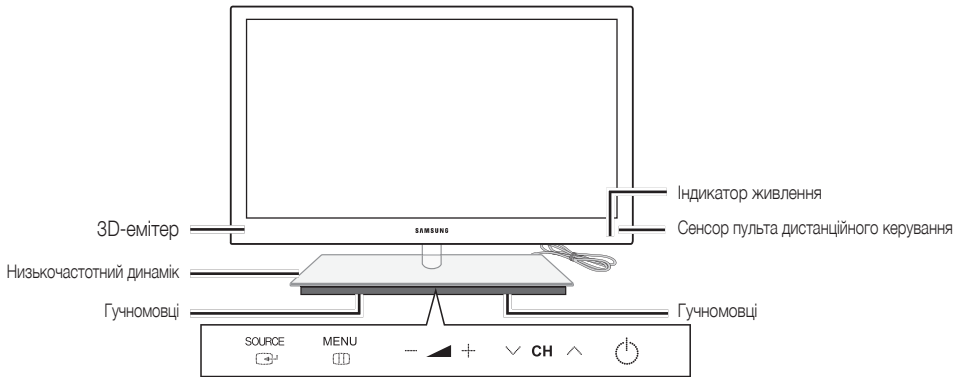

3D-емітер	Індикатор на 3D-емітері блимає лише під час надсилання тривимірного сигналу.
Індикатор живлення	Блимає і вимикається, коли живлення увімкнено, і засвічується в режимі очікування.
Сенсор пульта дистанційного керування	Спрямуйте пульт ДК на цю точку на телевізорі.
SOURCE	Дозволяє перемикати між усіма доступними джерелами вхідного сигналу. В екранному меню ця кнопка виконує ті самі функції, що й кнопка ENTER на пульті ДК.
MENU	Дозволяє відобразити екранне меню і функції телевізора.
	регулювання гучності. В екранному меню кнопки виконують ті самі функції, що й кнопки на пульті дистанційного керування.
	Використовуються для зміни каналів. В екранному меню кнопки виконують ті самі функції, що й кнопки на пульті дистанційного керування.
(живлення)	Використовується для увімкнення та вимкнення телевізора.

Режим очікування

Не залишайте телевізор у режимі очікування на тривалий час (наприклад, вирушаючи у відпустку). Навіть коли кнопка живлення перебуває в положенні «вимкнено», буде відбуватись незначне споживання електроенергії. Найкраще від'єднати кабель живлення.

Початок роботи

Міні-пульт дистанційного керування

Міні-пульт дистанційного керування  це спрощена версія пульта дистанційного керування, що містить лише кнопки живлення, управління каналами і регулювання гучності.

Опис

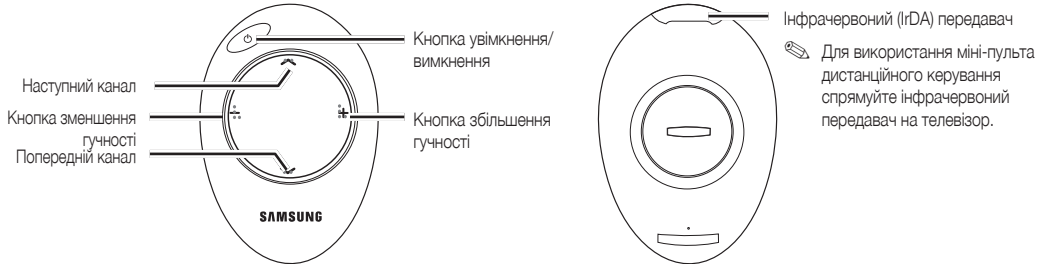

 Цей пульт дистанційного керування спеціально пристосовано для людей із вадами зору; він має написи за Брайлем на кнопках перемикання каналів і регулювання гучності.

Вставлення батареї

1. Щоб відкрити, поверніть кришку відсіку для батареї проти годинникової стрілки, а тоді зніміть кришку.
2. Вставте у відсік для батарей літєву батарею 3 В, стороною з позначкою «+» донизу.
3. Встановіть кришку відсіку для батареї у пульт дистанційного керування, вирівнявши її з пазами, а тоді поверніть кришку за годинниковою стрілкою, щоб заблокувати.

 Якщо пульт дистанційного керування не працює, перевірте таке:

- чи увімкнено живлення телевізора?
- чи правильно розташовані полюси батарей?
- чи не розрядилися батареї?
- чи не стався збій в енергопостачанні або чи кабель живлення підключено до розетки?
- чи немає поблизу флуоресцентної лампи або неонові вивіски?

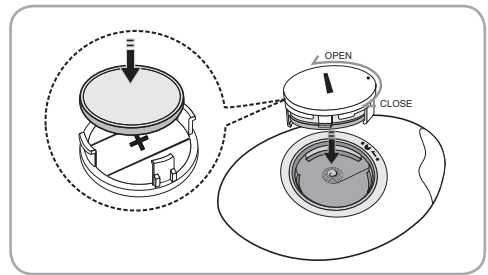

Опис

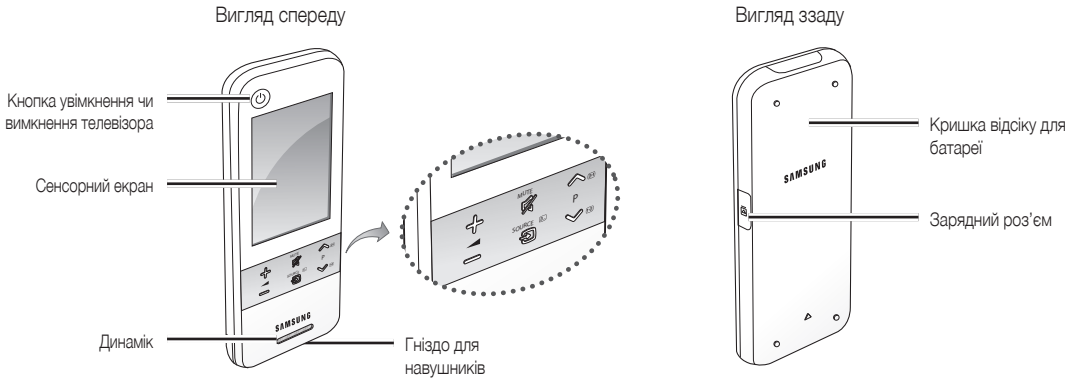

	Живлення	Кнопка увімкнення/вимкнення телевізора.
	MUTE	Вимкнення або увімкнення звуку.
	SOURCE	Відображення списку джерел сигналу (телевізор, комп'ютер тощо) на екрані.
	Гучність	Регулювання гучності.
	Канал	Зміна каналів.

Вставка батареї

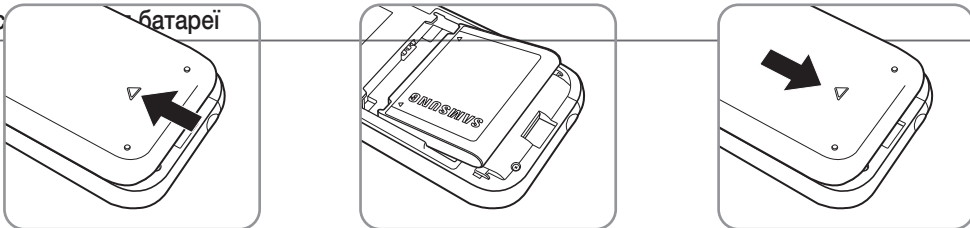

1. Посуньте кришку відсіку для батареї та відкрийте її у напрямку стрілки.
2. Вставте батарею логотипом Samsung догори.
3. Встановіть кришку на місце та посуньте її в напрямку стрілки, щоб закрити.

Початок роботи

Екран пульта дистанційного керування

1 Початковий екран



Дозволяють безпосередньо вибрати канал.

Повернення до попереднього каналу.

Можна почергово увімкнути телетекст, вибрати режим двох вікон, змішаний режим і вимкнути телетекст.

2 Протягніть ліворуч

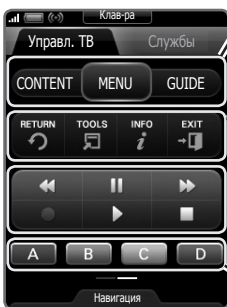

CONTENT: виклик меню **Просм. содержимого**, яке містить пункти **Телегид, Internet@TV, Media Play, AllShare** та **3D**.
MENU: виклик екранного меню.
GUIDE: Відображення електронного довідника програм.

RETURN: повернення до попереднього меню.
TOOLS: швидкий вибір часто застосовуваних функцій.
INFO: відображення інформації на екрані телевізора.
EXIT: вихід із меню.

Ці кнопки використовуються в режимах **Media Play** і **Anynet+** (стор. 39, 48).

(): регулювання запису для записуючих пристроїв Samsung, які підтримують функцію Anynet+)

Кнопки, що використовуються в меню **Список каналів, Internet@TV, Media Play** тощо.

3 Натисніть пункт **Навигация** або **Меню**.



Вибір пунктів екранного меню і зміна значень меню.

4 Торкніться вкладки **Сервісы**.



INTERNET@TV: дозволяє отримати доступ до різноманітних інтернет-послуг (стор. 52).
MEDIA.P: увімкнення режиму **Media Play** (стор. 39).
3D: встановлення режиму **3D** (стор. 22).
AD: увімкнення чи вимкнення аудіоопису (стор. 26). Ця функція доступна не у всіх регіонах.
CHLIST: відображення списку каналів на екрані (стор. 17).
SRS: вибір режиму **SRS TruSurround HD** (стор. 25).
P.SIZE: вибір розміру зображення (стор. 21).
SUBT.: відображення субтитрів у цифровому режимі (стор. 28).
HI DUAL: вибір звукового ефекту (стор. 27).

Налаштування пульта дистанційного керування

Пульт Touch Remote із 3-дюймовим сенсорним екраном можна налаштувати так, щоб управляти телевізором трьома способами.

Як стандартний інфрачервоний пульт

У режимі ІЧ пульт дистанційного керування Touch Remote із РК екраном працює як звичайний пульт із кнопками, з тією різницею, що для керування функціями телевізора ви торкаєтеся піктограм і символів на РК екрані, а не натискаєте кнопки. Щоб користуватися пультом Touch Remote у режимі ІЧ пульта, його не потрібно додатково налаштувати; цей режим дає змогу використовувати більшість функцій і можливостей пульта дистанційного керування.

У режимі Wi-Fi для керування на більшій відстані

Для керування на більшій відстані в режимі Wi-Fi сенсорний пульт Touch Remote забезпечує ті ж функції та властивості, що і в ІЧ режимі, але завдяки використанню радіохвиль Wi-Fi замість інфрачервоних хвиль ви можете керувати телевізором із суттєво більшої відстані та навіть з-за кула. Також ви отримуєте доступ до функції подвійного відображення, що дозволяє переглядати поточну програму чи вміст з екрана телевізора на РК екрані сенсорного пульта. Для керування на більшій відстані в режимі Wi-Fi слід виконати кілька додаткових дій із налаштування; можливо, включно з повторною ініціалізацією. Також необхідно під'єднати адаптер бездротової локальної мережі Samsung (WIS09ABGN, WIS09ABGN2 або WIS10ABGN) до одного з USB-роз'ємів телевізора.

У режимі мережевого пульта дистанційного керування Wi-Fi

У режимі мережевого пульта дистанційного керування Wi-Fi сенсорний пульт Touch Remote підтримує всі функції та можливості режимів ІЧ та керування з більшої відстані, а також дає доступ до мультимедійних функцій для прослуховування музики, перегляду фільмів і зображень з комп'ютера через телевізор. Також у цьому режимі можна завантажити з Інтернету оновлення програмного забезпечення для сенсорного пульта Touch Remote.

Для роботи в мережевому режимі Wi-Fi необхідно виконати найбільшу кількість дій із налаштування. Крім цього, для використання мережевого режиму Wi-Fi необхідна діюча локальна мережа та бездротовий маршрутизатор. Також необхідно під'єднати адаптер бездротової локальної мережі Samsung (WIS09ABGN, WIS09ABGN2 або WIS10ABGN) до одного з USB-роз'ємів телевізора. Щоб використовувати мультимедійні функції, на комп'ютері необхідно встановити програму керування спільним доступом Samsung PC Share Manager. Програму PC Share Manager можна завантажити з веб-сайту <http://www.samsung.com>.

Налаштування мережі

Для 3-дюймового пульта дистанційного керування можна налаштувати бездротову мережу.

Використання способу PBC (WPS)

Якщо на маршрутизаторі є кнопка PBC (WPS), виконайте подані нижче кроки.

1. Під'єднайте телевізор до локальної мережі.
2. На екрані **Сервіси** виберіть пункт **Налаштування** → **Налаштування пульта**.
3. Торкніться пункту **Сеть**.
4. Виберіть пункт **PBC(WPS)**.
5. Якщо з'явиться повідомлення **Press PBC button on the access point within 120 seconds. (Нажміть кнопку PBC на точці доступу в течение 120 секунд)**, для під'єднання натисніть кнопку PBC на пристрої.
 - 📎 Детальнішу інформацію дивіться у посібнику з налаштування бездротової мережі пристрою, підключення якого виконується.
6. Якщо пристрій підключено належним чином до телевізора, після завершення відліку часу повідомлення зникне автоматично.
 - 📎 У разі помилки підключення повторіть спробу через 2 хвилини.

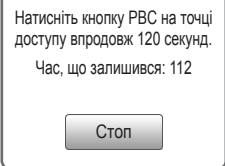

Під'єднання до мережі

Щоб автоматично встановити бездротове з'єднання, виконайте подані нижче кроки.

1. Виконайте дії кроків 1-3, зазначені у розділі «Використання способу PBC (WPS)».
 - 📎 Якщо потрібної мережі немає у списку, натисніть , щоб відкрити список мереж знову.
2. Виберіть мережу і під'єднайтесь до неї за допомогою встановленого для мережі методу шифрування (PIN-код, ключ безпеки, однорангова мережа та ін.).
3. Коли під'єднання до мережі буде виконано, натисніть пункт **Тестирование**, щоб перевірити мережу.
 - 📎 У випадку автоматичного визначення IP-адреси точка доступу автоматично визначить налаштування пунктів **IP-адрес**, **Маска підсети**, **Шлюз** і **Сервер DNS**.
 - 📎 У разі встановлення IP-адреси вручну можна вибрати пункт **Изменить** і безпосередньо ввести налаштування пунктів **IP-адрес**, **Маска підсети**, **Шлюз** і **Сервер DNS**.

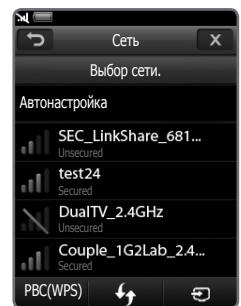

📎 Для отримання повної інформації про пульт Touch Remote читайте посібник користувача пульта Touch Remote.

Початок роботи

Характеристики для перегляду в режимі двох вікон

		Головний телевізор						
		Цифрове мовлення	Аналогове мовлення	Scart	Аудіо/відео	Компонент.	Комп'ютер	HDMI
Touch Control	Цифрове мовлення	◎	●	○	○	○	○	○
	Аналогове мовлення	X	△	X	X	○	○	○
	SCART	X	X	△	X	X	X	X
	Аудіо/відео	X	X	X	△	X	X	X
	Компонент.	X	X	X	X	△	X	X
	Комп'ютер	X	X	X	X	X	X	X
	HDMI	X	X	X	X	X	X	△

◎ : <Предв. просмотр> і <Двойн. отображ.> буде увімкнено. Зауважте, що для функції <Предв. просмотр> доступні лише канали категорії **Бесплатно**.

● : <Предв. просмотр> увімкнено. Доступні лише канали категорії **Бесплатно**.

○ : <Предв. просмотр> увімкнено. Доступні лише **Бесплатно / закодовані** канали.

△ : <Двойн. отображ.> увімкнено.

X : вимкнено.

- ✎ Вихідний сигнал Scart: вимкнено, коли виводиться сигнал Touch Control.
- ✎ Під час перемикання джерела вхідного сигналу телевізора екран пульта Touch Control на кілька секунд завмре.
- ✎ Якщо зв'язок із мережею слабкий, з'явиться повідомлення про те, що режим не підтримується. Перевірте під'єднання до мережі і спробуйте ще раз.
- ✎ Функції <Двойн. отображ.> или <Предв. просмотр> могут быть ограничены на дисплее Touch Control, если на телевизоре выбрана из следующих функций или режимов:
 - PVR, Media Play, Internet@TV, AllShare или PC.

Під'єднання антени

Під час першого увімкнення телевізора автоматично відображаються основні меню налаштувань.



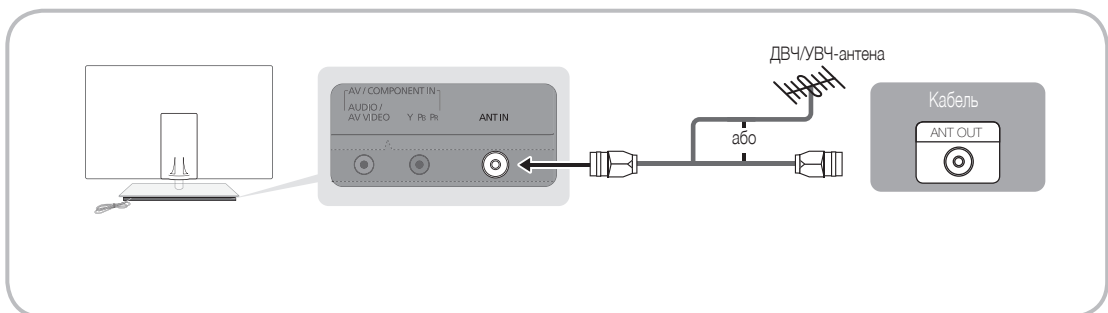









✎ Попереднє налаштування: під'єднання живлення та антени.



Plug & Play (попереднє налаштування)

Під час першого увімкнення телевізора послідовні екранні допомагатимуть в налаштуванні основних параметрів. Натисніть кнопку POWER . Функція **Plug & Play** доступна тільки якщо встановлено налаштування **Вход**.

 Щоб повернутись до попереднього кроку, натисніть червону кнопку.

1	Увімкніть телевізор і пульт Touch Remote.	<ul style="list-style-type: none"> Увімкніть пульт Touch Remote і натисніть OK на пульті.  Встановлення бездротового зв'язку між телевізором і сенсорним пультом дистанційного керування за допомогою адаптера бездротової локальної мережі Samsung може тривати приблизно хвилину. 	
2	Під'єднайте адаптер бездротової локальної мережі Samsung	<ul style="list-style-type: none"> Під'єднайте адаптер бездротової локальної мережі Samsung до телевізора. Під'єднати адаптер бездротової локальної мережі Samsung можна одним із способів, зазначених на стор. 35. Якщо спроба не вдалася, від'єднайте адаптер бездротової локальної мережі Samsung і спробуйте під'єднати його ще раз. 	
3	Вибір мови	Натисніть кнопку ▲ або ▼ , тоді натисніть кнопку ENTER  . Виберіть потрібну мову екранного меню.	
4	Вибір режиму Демонстрація або Домашній	<p>Натисніть кнопку ◀ або ▶, тоді натисніть кнопку ENTER .</p> <ul style="list-style-type: none"> Виберіть режим Домашній. Режим Демонстрація призначений для використання в магазинах. Змініть налаштування телевізора з режиму Демонстрація на режим Домашній: натисніть кнопку регулювання гучності на панелі телевізора. Коли з'явиться екран регулювання гучності, натисніть і утримуйте кнопку MENU впродовж 5 секунд. 	
5	Вибір країни	Натисніть кнопку ▲ або ▼ , тоді натисніть кнопку ENTER  . Виберіть потрібну країну.	
6	Вибір антени	Натисніть кнопку ▲ або ▼ , тоді натисніть кнопку ENTER  . Виберіть пункт Антенна або Кабель .	
7	Вибір каналу	<p>Натисніть кнопку ▲ або ▼, тоді натисніть кнопку ENTER .</p> <p>виберіть джерело каналів, яке потрібно запам'ятати. Якщо для джерела сигналу антени встановити налаштування Кабель, відобразиться підказка, що дозволить присвоїти каналам цифрові значення (частоти). Детальніше дивіться Канал → Автонастройка (стор. 18).</p> <p> Перервати процес збереження можна в будь-який момент натисненням кнопки ENTER .</p>	
8	Налаштування пункту Режим часов	Пункт Режим часов можна налаштувати автоматично або вручну. За допомогою кнопок ▲ або ▼ виберіть пункт Авто і натисніть кнопку ENTER  .	
9	Часовий пояс	За допомогою кнопок ▲ або ▼ виберіть часовий пояс, після чого натисніть кнопку ENTER  . (Залежно від країни)	
10	Перегляд посібника Руководство по соединению с ТВЧ .	Відображається опис методу під'єднання, що дозволить забезпечити найкращу якість зображення на екрані високої чіткості.	
11	Приятного просмотра!	Натисніть кнопку ENTER  .	

Як скинути параметри цієї функції...

Виберіть **Настройка - Plug & Play** (попереднє налаштування). Введіть чотиризначний PIN-код. PIN-код за замовчуванням - «0-0-0-0». Щоб змінити PIN-код, скористайтеся функцією **Изменение PIN**.

З'єднання

Під'єднання аудіо-/відеопристрою

Використання кабелю HDMI або HDMI/DVI (до 1080p)

Доступні пристрої: програвач дисків DVD, Blu-ray, декодер каналів кабельного телебачення високої чіткості, приймач каналів супутникового телебачення високої чіткості, декодер каналів кабельного телебачення, приймач каналів супутникового телебачення

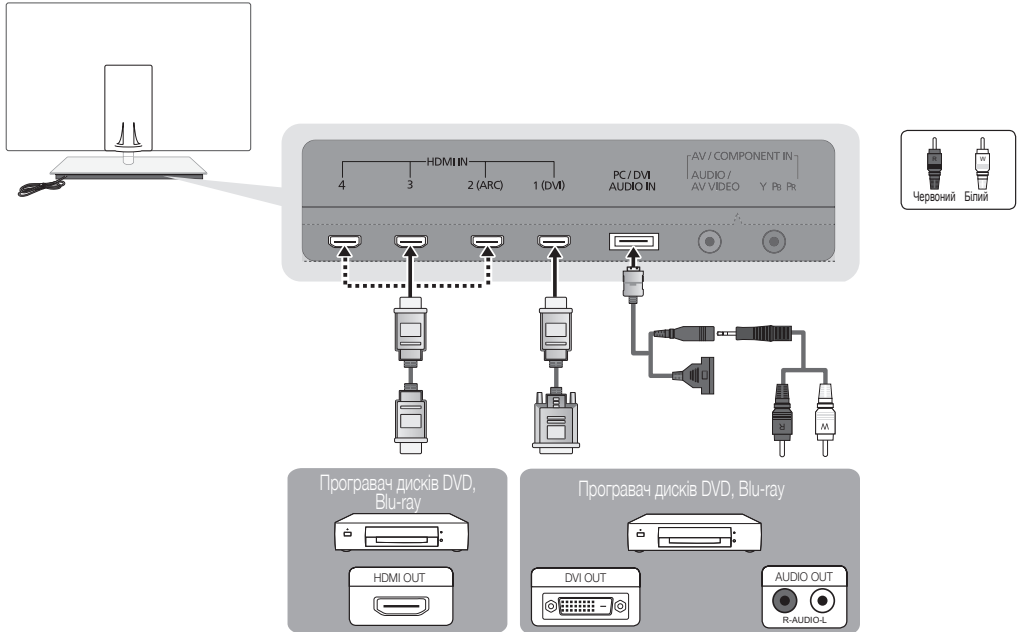

HDMI IN 1(DVI), 2(ARC), 3, 4, PC/DVI AUDIO IN

- Для отримання кращої якості зображення та звуку виконуйте під'єднання до цифрового пристрою через кабель HDMI.
- HDMI-кабель підтримує цифрові відео- та аудіосигнали, тому аудіокабель не потрібен.
 - Для під'єднання телевізора до цифрового пристрою, що не підтримує вихід HDMI, використовуйте кабель HDMI/DVI та аудіокабелі.
- Якщо до телевізора під'єднано зовнішній пристрій, який використовує старішу версію режиму HDMI, зображення може не відобразитись належним чином (або не відобразитись взагалі) або може не відтворюватись звук. Якщо виникне така проблема, дізнайтесь у виробника зовнішнього пристрою про версію HDMI, і, якщо вона застаріла, попросіть її оновити.
- Використовуйте кабель HDMI товщиною не більше 14 мм.
- Купуйте тільки сертифікований кабель HDMI. Інакше зображення на екрані може не відобразитись або можуть виникати помилки зв'язку.
- Рекомендовано використовувати базовий високошвидкісний кабель HDMI або кабель ethernet. Цей вибір не підтримує функцію ethernet через HDMI.
- Цей вибір підтримує функцію 3D та ARC (Audio Return Channel - зворотній аудіоканал) через кабель HDMI. Пам'ятайте, що функція ARC підтримується тільки через роз'єм HDMI IN 2(ARC).
 - Якщо для функції **Автом. просмотр 3D** встановлено значення **Вкл.**, деякі функції, як наприклад **Internet@TV**, може бути вимкнено. У такому разі встановіть для функції **Автом. просмотр 3D** чи **Режим 3D** значення **Викл.**
- Функція ARC дозволяє виводити цифровий звук через роз'єм HDMI IN 2(ARC). Це можливо тільки у випадку, коли телевізор під'єднано до аудіоприймача, що підтримує функцію ARC.

Використання компонентного кабелю (до 1080p) або аудіо-/відеокабелю (лише 480i) і використання кабелю Scart

Доступні пристрої: DVD-програвач, програвач дисків Blu-ray, декодер каналів кабельного телебачення, приймач каналів супутникового телебачення, відеомагнітофон

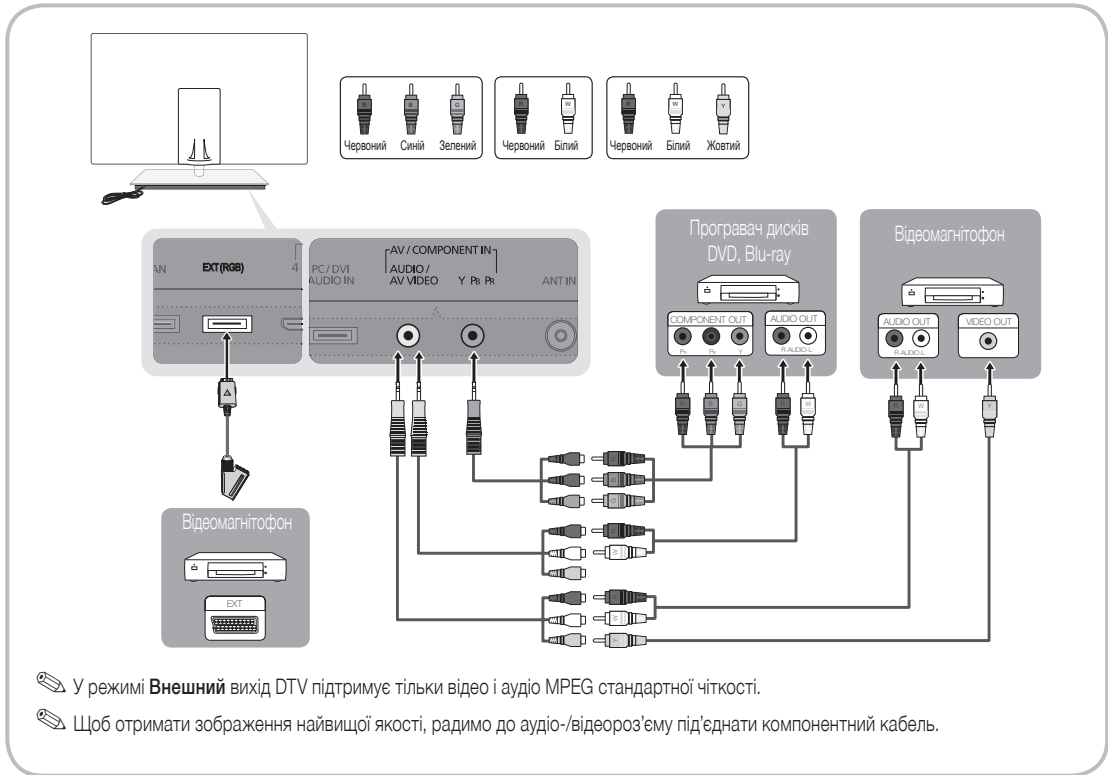

З'єднання

Під'єднання до аудіосистеми

Використання оптичного (цифрового) з'єднання

Доступні пристрої: цифрова аудіосистема, підсилювач, домашній кінотеатр DVD

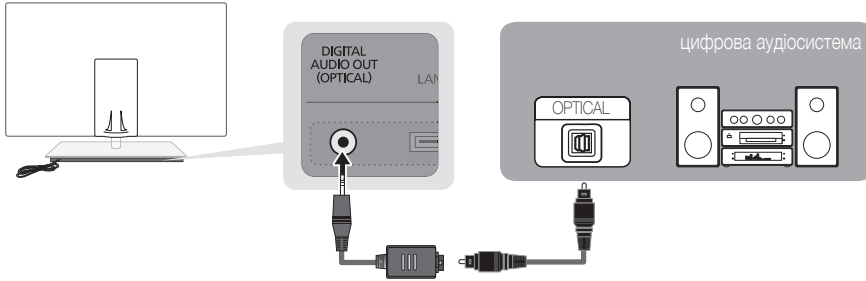

DIGITAL AUDIO OUT (OPTICAL)

- Якщо цифрова аудіосистема підключена до роз'єму DIGITAL AUDIO OUT (OPTICAL), зменште гучність телевізора і системи.
- 5.1-канальний звук доступний, якщо телевізор під'єднано до зовнішнього пристрою, який підтримує 5.1-канальний звук.
- Якщо приймач (домашній кінотеатр) увімкнено, звук буде надходити через оптичний роз'єм телевізора. Якщо телевізор приймає сигнал цифрового телебачення, телевізор надсилатиме 5.1-канальний звук на приймач (домашній кінотеатр). Якщо джерелом сигналу є цифровий компонент, наприклад програвач дисків DVD, Blu-ray / декодер каналів кабельного телебачення / приймач каналів супутникового телебачення, який під'єднано до телевізора через роз'єм HDMI, з приймача (домашнього кінотеатру) буде лунати лише 2-канальний звук. Щоб слухати 5.1-канальний звук, під'єднайте цифровий аудіовихід програвача дисків DVD, Blu-ray / декодера каналів кабельного телебачення / приймача каналів супутникового телебачення безпосередньо до підсилювача чи домашнього кінотеатру.

З'ЄДНАННЯ. Гніздо COMMON INTERFACE

Щоб переглядати платні канали, слід вставити картку CI або CI+.

- Якщо картку CI або CI+ не вставити, для деяких каналів на екрані з'являтиметься повідомлення про те, що сигнал закодовано «Недопустимий сигнал».
- На екрані протягом 2-3 хвилин відобразиться така інформація: номер телефону, ідентифікатор картки CI або CI+, ідентифікатор головного вузла тощо. Якщо з'явиться повідомлення про помилку, зверніться до постачальника послуг.
- Після завершення конфігурації інформації каналу з'явиться повідомлення про те, що оновлення завершено. Це означає, що список каналів оновлено.

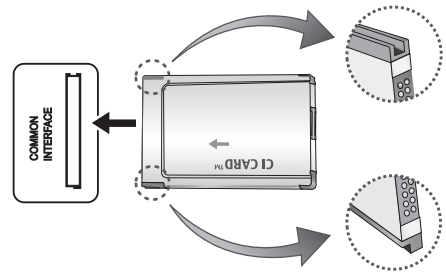

ПРИМІТКА



- Картку CI або CI+ можна придбати в місцевого постачальника послуг кабельного телебачення.
- Виймаючи картку CI або CI+, будьте обережні, оскільки від падіння картка може вийти з ладу.
- Вставляйте картку CI або CI+ відповідно до позначок на ній.
- Розташування гнізда COMMON INTERFACE може бути відрізнятися залежно від моделі.
- Картка CI або CI+ не підтримується у деяких країнах і регіонах. Докладніші відомості можна отримати в місцевого уповноваженого дилера.
- У разі виникнення проблем звертайтеся до постачальника послуг.
- Вставте карту CI чи CI+, що підтримує поточні налаштування антени. Інакше зображення спотворюватиметься або не відобразиться.

Зміна джерела вхідного сигналу

Список источников



Використовується для вибору телевізора або інших зовнішніх джерел вхідного сигналу, наприклад програвача дисків DVD, Blu-ray / декодера каналів кабельного телебачення / приймача каналів супутникового телебачення.

■ **TB / Внешний / ПК / AV / Компонент / HDMI1/DVI / HDMI2 / HDMI3 / HDMI4 / USB**

-  У меню **Список источников** під'єднані джерела вхідного сигналу буде виділено.
-  Параметри **Внешний** і **ПК** завжди увімкнені.

Редактир. назв.

- **VHS / DVD / Кабельное ТВ / Спутниковая прист. / PVR / AV ресивер / Игра / Камера / ПК / DVI PC / Устройства DVI / TB / IP TB / Blu-ray / HD DVD / DMA:** для полегшення вибору джерела вхідного сигналу призначте назви пристроям, підключеним до вхідних роз'ємів.

-  Якщо до роз'єму **HDMI IN 1(DVI)** під'єднано комп'ютер із роздільною здатністю 1920 x 1080 @ 60 Гц, слід встановити режим **DVI PC** у меню **Редактир. назв.**
-  У разі під'єднання кабелю **HDMI/DVI** до роз'єму **HDMI IN 1(DVI)** у меню **Редактир. назв.** для вхідного сигналу має бути встановлено режим **DVI PC** або **Устройства DVI**.
-  Якщо кабель **HDMI** під'єднано до роз'єму **HDMI IN 1(DVI)**, звук може не працювати. У такому разі під'єднайте кабель до роз'єму **PC/DVI AUDIO IN**.

Основні функції

Як користуватись меню

Перш ніж користуватись телевізором, виконайте подані нижче вказівки, щоб дізнатися як користуватися меню для вибору і налаштування різних функцій.

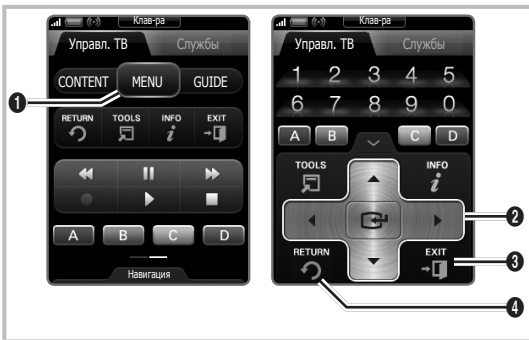

- 1 Кнопка **MENU**: відображення головного екранного меню.
- 2 **ENTER**  / кнопка вибору напрямку: переміщення курсору і вибір певного пункту меню. Підтвердження налаштування.
- 3 Кнопка **EXIT**: вихід з екранного меню.
- 4 Кнопка **RETURN**: Повернення до попереднього меню.

Робота екранного меню (On Screen Display)

Можливість доступу до певних функцій залежить від вибраного меню.

1	MENU	На екрані з'являться пункти головного меню. Изображение, Звук, Канал, Настройка, Вход, Приложение, Поддержка.
2	▲ / ▼	Виберіть піктограму за допомогою кнопок ▲ або ▼ .
3	ENTER 	Натисніть кнопку ENTER  , щоб отримати доступ до підменю.
4	▲ / ▼	Виберіть потрібне підменю за допомогою кнопок ▲ або ▼ .
5	◀ / ▶	За допомогою кнопок ◀ або ▶ налаштуйте потрібне значення. Налаштування екранного меню можуть відрізнятися залежно від вибраного меню.
6	ENTER 	Натисніть кнопку ENTER  , щоб підтвердити налаштування.
7	EXIT 	Натисніть кнопку EXIT .

Використання кнопки INFO (довідник «Now & Next»)

На дисплеї вказується інформація про поточний канал і стан певних аудіо-/відеоналаштувань.

Довідник «Now & Next» відображає щоденну програму телепередач для кожного каналу відповідно до часу мовлення.



- За допомогою кнопок **◀**, **▶** можна переглянути інформацію про потрібну телепрограму поточного каналу.
- За допомогою кнопок **▲**, **▼** можна переглянути інформацію для інших каналів. Щоб перемістити вибраний канал, натисніть кнопку **ENTER**

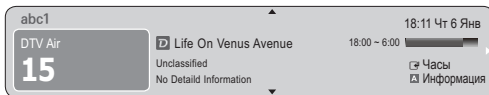

Планування перегляду

Телегид

Відомості для електронного довідника програм надаються телевізійними компаніями. За допомогою програм телепередач, наданих телевізійними компаніями, можна заздалегідь вказати програми, які ви бажаєте переглянути; відповідно у визначений час канал автоматично зміниться на канал із вибраною програмою. Записи програм можуть бути порожніми чи застарілими залежно від стану каналу.



Використання функції перегляду каналів

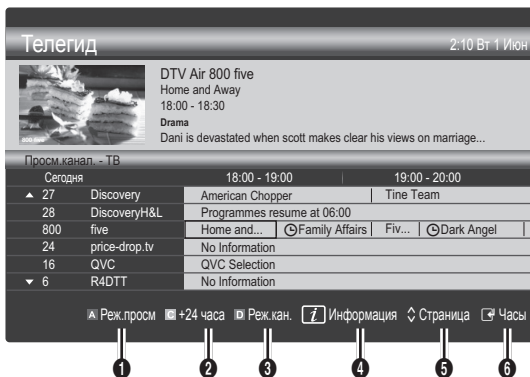

Використання функції запланованого перегляду

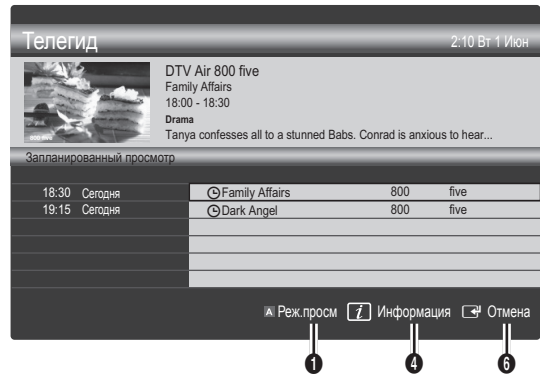

- 1 Червона (**Реж.просм.**): дозволяє переглянути список програм, які транслюються у цей момент або незабаром мають транслюватись.
- 2 Жовта (**+24 часа**): дозволяє переглянути список програм, які транслюватимуться через 24 години.
- 3 Синя (**Реж.кан.**): дозволяє вибрати тип каналів, які потрібно відобразити, у вікні **Просм.канал.. (Все, ТВ, Радио, Данные/др., Мой канал 1-4)**
- 4 **Информация**: відображає деталі вибраної програми.
- 5 (**Страница**): дозволяє перейти до наступної або попередньої сторінки.
- 6 Кнопка **ENTER**
 - У разі вибору поточної програми її можна переглянути.
 - У разі вибору майбутньої програми її перегляд можна запрограмувати. Щоб скасувати програмування, натисніть кнопку **ENTER** ще раз і виберіть пункт **Отмена расписаний**.

Диспетчер каналів

Дозволяє встановлювати або видаляти вибрані канали і використовувати довідник програм для цифрового мовлення. Виберіть канал на екрані **Каналы**, **Мои каналы** або **Запланировано**.

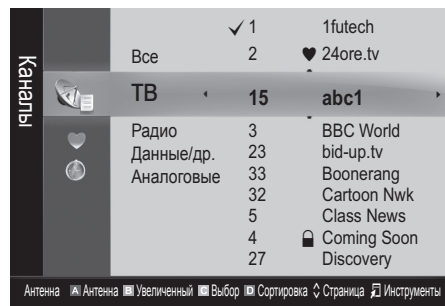

- **Каналы**: відображає список каналів відповідно до типу каналу.

- **♥ Мои каналы:** відображає групу каналу.
- **🕒 Запланировано:** відображає усі поточні збережені програми.
- 📎 Використання кольорових кнопок у меню **Диспетчер каналов**
 - **А Червона (Антенна):** дозволяє перемикає між пунктами **Антенна** або **Кабель**.
 - **З Зелена (Увеличенный):** дозволяє збільшити або зменшити номер каналу.
 - **Жовта (Выбор):** виберіть потрібні канали і натисніть жовту кнопку, щоб виконати певну дію для всіх вибраних каналів одночасно. Ліворуч від вибраних каналів з'явиться позначка ✓.
 - **Синя (Сортировка):** дозволяє змінити впорядкування списку за назвою чи номером каналу.
 - **◇ (Страница):** дозволяє перейти до наступної або попередньої сторінки.
 - **📄 (Инструменты):** відображає меню **Диспетчер каналов**. (Меню параметрів можуть різнитися залежно від ситуації).

Піктограми відображення стану каналу

Піктограми	Функція
А	Аналоговий канал.
✓	Вибраний канал.
♥	Канал, встановлений як вибраний.
📺	Програма, яка зараз транслюється.
🔒	Заблокований канал.
🕒	Збережена програма.

Тип руководства (Samsung / Guide Plus+)

(Залежно від країни)

Можна вибрати певний тип довідника.

- **Samsung:** цей довідник наданий компанією Samsung.
- **Guide Plus+:** цей довідник наданий компанією Rovi International Solutions. Докладніше читайте на сторінці www.europe.guideplus.com.

Використання вибраних каналів

♥ Мои каналы

(у меню **Диспетчер каналов**)

Відображає всі вибрані канали.

- **Изменить мои каналы** **TOOLS** : дає змогу додати вибрані канали до певної збереженої групи.

📎 Внаслідок цього з'явиться символ «♥» і канал буде встановлено як «мій канал».

1. Виберіть канал і натисніть кнопку **TOOLS**.
2. Додайте або видаліть канал у групах «мої канали» 1, 2, 3 і 4.
 - Можна вибрати одну або кілька груп.
3. Після того, як налаштування буде змінено, список каналів для кожної групи можна переглянути у меню перегляду моїх каналів.

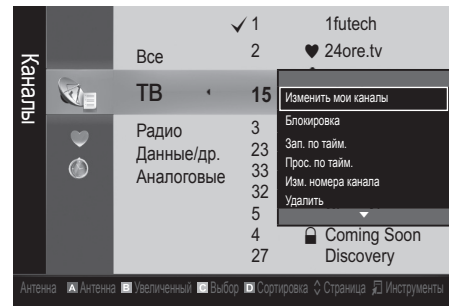

Список каналов

За допомогою цього параметра можна переглянути усі знайдені канали.



Повторне налаштування каналів

Антенна (Антенна / Кабель)

Перш ніж виконати пошук доступних каналів, слід вказати тип джерела сигналу, під'єданого до телевізора (тобто, антена чи кабель).

Страна

З'явиться вікно для введення PIN-коду. Введіть чотиризначний PIN-код.

- **Цифровой канал:** дозволяє змінити країну для прийому цифрових каналів.
- **Аналоговый канал:** дозволяє змінити країну для прийому аналогових каналів.

Автонастройка

Дозволяє виконати автоматичний пошук і збереження каналу.

 Автоматично призначені номери каналів можуть не відповідати дійсним або бажаним номерам. Якщо канал заблоковано за допомогою функції **Замок**, відкриється вікно для введення PIN-коду.

- **Источник антенны (Антенна / Кабель)** : виберіть джерело сигналу, яке потрібно запам'ятати.
- **Источник канала (Цифр. и аналог. / Цифровые / Аналоговые):** виберіть джерело каналів, яке потрібно запам'ятати.

Якщо вибрано пункт **Кабель** → **Цифр. и аналог.** або **Цифровые:** вкажіть значення для пошуку кабельних каналів.

Режим поиска (Полный / Сеть / Быстрый): ця функція виконує пошук усіх каналів, які зараз транслюються у вашій місцевості, та зберігає їх у пам'яті телевізора.

 Якщо встановити значення **Быстрый**, пункти **Сеть**, **Идентиф. сети**, **Частота**, **Модуляция** і **Скорость передачи** можна налаштувати вручну натисненням кнопок на пульті дистанційного керування.

Сеть (Авто / Ручной): дозволяє вибрати режим налаштування **Идентиф. сети: Авто** або **Ручной**.

Идентиф. сети: якщо для пункту **Сеть** встановлено значення **Ручной**, параметр **Идентиф. сети** можна налаштувати за допомогою кнопок із цифрами.

Частота: відображення частоти каналу (значення частот в кожній країні різні).

Модуляция: використовується для відображення доступних значень модуляції.

Скорость передачи: використовується для відображення доступних значень швидкості передачі символів.

Ручная настройка

Дозволяє виконати пошук каналу вручну і зберегти його в пам'яті телевізора.

 Якщо канал заблоковано за допомогою функції **Замок**, відкриється вікно для введення PIN-коду.

- **Цифровой канал:** після завершення пошуку список каналів буде оновлено.

 У разі вибору пунктів **Антенна** → **Антенна: Канал, Частота, Полоса пропуск.**

 У разі вибору пунктів **Антенна** → **Кабель: Частота, Модуляция, Скорость передачи**

- **Аналоговый канал (Программа, Система цвета, Система звука, Канал, Поиск):** якщо звук спотворюється або взагалі відсутній, виберіть інший стандарт звуку.

 Режим каналов

- **P** (режим програм): після завершення налаштування кожній знайденій телевізійній станції призначається порядковий номер від P0 до P99. У цьому режимі для вибору каналу достатньо ввести його номер.
- **S** (режим ефірних каналів) / **S** (режим кабельних каналів): ці два режими дозволяють вибрати канал, ввівши присвоєний номер телестанції, яка транслює ефірні чи кабельні канали.

Редагування каналів

Меню параметрів каналів

(у меню **Диспетчер каналов**)

1. Виберіть канал і натисніть кнопку **TOOLS**.
2. Змініть назву каналу чи номер за допомогою меню **Изменить название канала** або **Изм. номера канала**.

- **Изменить название канала** (лише аналогові канали): дозволяє присвоїти власну назву каналу.

- **Изм. номера канала** (лише цифрові канали): змініть номер натисненням потрібних кнопок із цифрами.

Інші функції

Кабельные параметры поиска

(Залежно від країни)

Дозволяє встановити додаткові параметри пошуку, наприклад частоту і швидкість передачі символів, для пошуку в кабельній мережі.

- **Частота начала / Частота окончания:** дозволяє встановити початкову або кінцеву частоту (відрізняється залежно від країни)

- **Модуляция:** використовується для відображення доступних значень модуляції.

- **Скорость передачи:** використовується для відображення доступних значень швидкості передачі символів.







Диспетчер каналів

Меню параметрів каналів Channel Manager

Встановіть кожен канал за допомогою параметрів меню **Диспетчер каналів (Блокировка / Разблокировка, Прос. по тайм., Зап. по тайм., Сортировка, Удалить, Выбрать все / Отменить все)**. Елементи меню параметрів можуть різнитися залежно від стану каналу.

1. Виберіть канал і натисніть кнопку **TOOLS**.
 2. Виберіть функцію і змініть її налаштування.
- **Блокировка / Разблокировка:** використовується для блокування каналу від перегляду.

ПРИМІТКА

- Ця функція доступна лише тоді, коли для пункту **Замок** встановлено значення **Вкл.**
 - З'явиться вікно для введення PIN-коду. Введіть чотиризначний PIN-код; код за замовчуванням - «0-0-0-0». Змінити PIN-код можна за допомогою пункту **Изменение PIN**.
- **Прос. по тайм.:** дозволяє налаштувати канал на автоматичне увімкнення у певний час. Щоб використовувати цю функцію, спершу слід встановити поточний час.
 -  Якщо вибрано цифровий канал, натисніть кнопку **▶**, щоб переглянути цифрову програму.
 - **Зап. по тайм.** (лише цифрові канали): Дозволяє записати програму, яка зараз транслюється, чи запрограмувати запис програми, яка транслюватиметься пізніше.
 -  До телевізора слід підключити пристрій USB ємністю 4 Гб чи більше.
 -  Запис на запам'ятовуючий пристрій USB неможливий, доки не буде виконано пункт **Тест производительности** устрою.
 -  За наявності зовнішнього жорсткого диска USB, зі швидкістю понад 5400 об./хв.
 -  За наявності USB-накопичувача, USB 2.0 та пристрою типу SLC. (Мінімальна ємність USB-накопичувача становить 2 Гб).
 -  Щоб розпочати запис, натисніть кнопку **REC** на пульті дистанційного керування. Щоб встановити час запису, натисніть кнопку **REC** двічі.
 - **Сортировка** (лише аналогові канали): ця функція дозволяє змінювати порядкові номери збережених каналів. Таке впорядкування може знадобитися після автоматичного збереження каналів.
 - **Удалить:** можна видалити канал, щоб відобразити потрібні канали.
 - **Выбрать все / Отменить все:** дозволяє вибрати всі канали чи скасувати вибір усіх каналів у меню диспетчера каналів.

Передача списку каналів

З'явиться вікно для введення PIN-коду. Введіть чотиризначний PIN-код. Дозволяє імпортувати чи експортувати карту каналів. Щоб користуватися цією функцією, слід під'єднати запам'ятовуючий пристрій USB.

- **Импорт с USB:** дозволяє імпортувати список каналів із пристрою USB.
- **Экспорт на USB:** дозволяє експортувати список каналів на пристрій USB. Ця функція доступна, якщо підключено пристрій USB.

Заплановано



(у меню **Диспетчер каналів**)

Можна переглядати, змінювати чи видалити програму, заплановану до перегляду.

- **Изменение информации:** дозволяє змінити програму, заплановану до перегляду.
- **Отмена расписаний:** дозволяє скасувати програму, заплановану до перегляду.
- **Информация:** дозволяє відобразити програму, заплановану до перегляду. (За потреби дані резервації можна змінити).
- **Выбрать все / Отменить все:** дозволяє вибрати або скасувати вибір усіх запрограмованих для перегляду програм.

Точная настройка

(лише аналогові канали) Якщо сигнал слабкий або спотворений, можна виконати точне налаштування каналу вручну.

-  Вручну налаштовані канали позначаються зірочкою «*».
-  Щоб скинути параметри точного налаштування, виберіть пункт **Сброс**.

Меню зображення **Изображение**

Зміна попередньо налаштованого режиму зображення

Режим **TOOLS**

Цей параметр дозволяє вибрати потрібний тип зображення.

- **Динамический:** підходить для яскраво освітленого приміщення.
- **Стандартный:** підходить для звичайного освітлення.
- **Обычный:** дозволяє зменшити навантаження на очі.
 -  Цей режим недоступний у режимі ПК.
- **Кино:** підходить для перегляду фільмів у темному приміщенні.

Основні функції

Налаштування параметрів зображення

Подсветка / Контраст / Яркость / Четкость / Цвет / Тон(З/К)

Ваш телевізор підтримує кілька параметрів для керування якістю зображення.

ПРИМІТКА

- В аналогових режимах **ТВ**, **Внешний**, **AV** системи **PAL** функція **Тон(З/К)** недоступна.
- У режимі **ПК** можна змінювати значення лише для параметрів **Подсветка**, **Контраст** і **Яркость**.
- Параметри можна налаштувати та зберегти для кожного зовнішнього пристрою, під'єданого до телевізора.

Економні рішення

Экономный режим

- Экон. энергии (Выкл. / Низкий / Средний / Высокий / Откл. экран / Авто)** **TOOLS**: за допомогою цієї функції можна налаштувати яскравість екрана, щоб зменшити споживання електроенергії. У разі вибору пункту **Откл. экран** екран буде вимкнено, але звук все ще лунатиме. Щоб увімкнути екран, натисніть будь-яку кнопку, крім кнопки регулювання гучності.
- Датчик экон. реж. (Выкл. / Вкл.)**: дозволяє покращити можливості заощадження електроенергії; параметри зображення буде автоматично налаштовано відповідно до освітлення в кімнаті.
 - Під час налаштування підсвітки **Датчик экон. реж.** набуде значення **Выкл.**.
- Мин. подсветка**: якщо для пункту **Датчик экон. реж.** вибрано значення **Вкл.**, мінімальну яскравість зображення можна налаштувати вручну.
 - Якщо для пункту **Датчик экон. реж.** встановлено значення **Вкл.**, яскравість відображення може змінитись (зображення може ставати тьмянішим або яскравішим) залежно від освітлення довкола.
- Режим ожидания (Выкл. / 15 мин / 30 мин / 60 мин)**: Щоб уникнути непотрібного споживання електроенергії, встановіть проміжок часу, впродовж якого телевізор має залишатися увімкненим, якщо сигнал не отримується.
 - Вимкнено, якщо комп'ютер перебуває в режимі заощадження електроенергії.

Зміна параметрів зображення

Дополнительные параметры

(доступно у режимі **Стандартный / Кино**)

Ці параметри дозволяють встановити додаткові налаштування зображення, зокрема кольори та контрастність.

- У режимі **ПК** можна змінювати значення лише для параметрів **Автоконтраст**, **Гамма** і **Баланс белого** та **Доп. движение ЖК**.

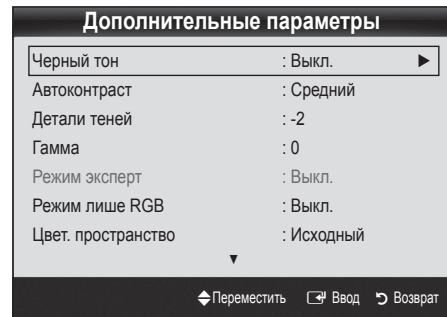

- Черный тон (Выкл. / Темный / Темнее / Самый темный)**: дозволяє вибрати рівень чорного для налаштування глибини зображення.
- Автоконтраст (Выкл. / Низкий / Средний / Высокий)**: використовується для налаштування контрастності зображення.
- Гамма**: дозволяє налаштувати насиченість основних кольорів.
- Режим эксперт (Выкл. / Режим1 / Режим2)**: за допомогою функції **Режим эксперт** можна відкалібрувати зображення, не застосовуючи генератор або фільтр. Якщо екранне меню зникне або відкриється інше меню, аніж меню **Изображение**, параметри калібрування буде збережено і вікно **Режим эксперт** зникне.
 - Поки виконується функція **Режим эксперт**, звук не виводитиметься.
 - Доступно лише у моделях з режимами **DTV**, **Компонент / HDMI**.
- Режим только RGB (Выкл. / Красный / Зеленый / Синий)**: параметри **Цвет** та **Тон(З/К)** можна налаштувати для кольорів **Красный**, **Зеленый** або **Синий** для зображення, що подається зовнішнім пристроєм (**DVD-програвач**, домашній кінотеатр тощо).
- Цвет. пространство (Авто / Исходный / Пользовательский)**: дозволяє налаштувати діапазон доступних кольорів для створення зображення. Для регулювання параметрів **Цвет**, **Красный**, **Зеленый**, **Синий** або **Сброс**, встановіть у пункті **Цвет. пространство** значення **Пользовательский**.

- **Баланс белого:** дозволяє налаштувати температуру кольору для отримання природного зображення.
К: смещ. / З: смещ. / С: смещ.: дозволяють зробити кольори (червоний, зелений, синій) темнішими.
К: усил. / З: усил. / С: усил.: дозволяють зробити кольори (червоний, зелений, синій) яскравішими.
Сброс: дозволяє скинути налаштування пункту **Баланс белого** до заводських значень.
- **Бал. бел. по 10 т. (Выкл. / Вкл.):** дозволяє керувати балансом білого з інтервалом 10 точок, налаштовуючи яскравість тонів червоного, зеленого і синього.
 - ✎ Цей режим доступний, якщо для режиму зображення встановлено значення **Кино**, а для зовнішнього джерела сигналу – будь-який режим вхідного сигналу.
 - ✎ Деякі зовнішні пристрої можуть не підтримувати цю функцію.**Интервал:** дозволяє вибрати інтервал для налаштування.
Красный: використовується для налаштування рівня червоного.
Зеленый: використовується для налаштування рівня зеленого.
Синий: використовується для налаштування рівня синього.
Сброс: дозволяє скинути налаштування пункту балансу білого по 10 точках до заводських значень.
- **Телесный оттенок:** дозволяє підсилити рожевий тон.
- **Улучшение кромок (Выкл. / Вкл.):** дозволяє підкреслити межі об'єкта.
- **xvYCC (Выкл. / Вкл.):** увімкнення режиму **xvYCC** дозволить підвищити чіткість і кольорову палітру під час перегляду фільмів із зовнішніх пристроїв (наприклад DVD-програвача), під'єднаних до роз'єму HDMI або вхідного компонентного роз'єму.
 - ✎ Цей режим доступний, якщо для режиму зображення встановлено значення **Кино**, а для зовнішнього джерела сигналу вибрано режим HDMI або Компонентный.
 - ✎ Деякі зовнішні пристрої можуть не підтримувати цю функцію.
- **Доп. движение ЖК (Выкл. / Вкл.):** усуває шуми з динамічних епізодів з великою кількістю рухів для забезпечення чіткішого зображення.

Параметры изображения

- ✎ У режимі ПК можна змінювати значення лише для параметрів **Оттенок**, **Размер** і **Время автозащиты**.

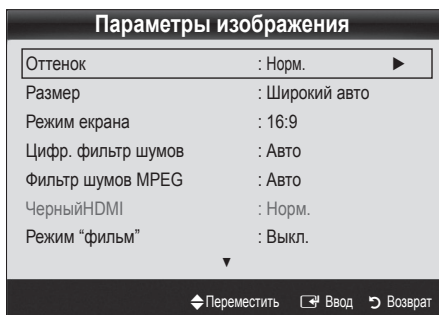

- **Оттенок (Хол. / Норм. / Теплый1 / Теплый2)**
 - ✎ Пункти **Теплый1** або **Теплый2** недоступні, якщо встановлено режим зображення **Динамический**.
 - ✎ Параметри можна налаштувати і зберегти для кожного зовнішнього пристрою, під'єданого до телевізора.
- **Размер:** як правило, декодер каналів кабельного телебачення/приймач каналів супутникового телебачення можуть мати власні налаштування розміру екрана. Проте ми наполегливо радимо використовувати режим 16:9.
 - ✎ **Широкий авто:** автоматично налаштує розмір зображення до співвідношення 16:9.
 - ✎ **16:9:** налаштує розмір зображення до стандарту 16:9, який застосовується у дисках DVD і широкоформатних телепрограмах.
 - ✎ **Широк. увел.:** збільшує зображення до формату, що перевищує 4:3.
 - ✎ Положення можна налаштувати за допомогою кнопок **▲**, **▼**.
 - ✎ **Увеличенный:** збільшує широке зображення формату 16:9 (у вертикальному напрямку) до розміру екрана.
 - ✎ пункти **Позиция** і **Размер** можна налаштувати за допомогою кнопок **▲**, **▼**.
 - ✎ **4:3:** значення за замовчуванням для художнього фільму чи звичайної телепрограми.
 - ✎ Не переглядайте телепрограми у форматі 4:3 впродовж тривалого часу. Сліди меж цього формату ліворуч, праворуч і посередині екрана можуть призвести до появи залишкових зображень (вигорання екрана), на що не поширюється дія гарантії.
- **По разм. экрана:** користуйтеся цією функцією, щоб переглядати зображення у повний розмір без отримання в разі отримання вхідного сигналу HDMI (720p / 1080i / 1080p) або компонентного вхідного сигналу (1080i / 1080p).
- ✎ **ПРИМІТКА**
 - Можливості режиму вибору розміру зображення можуть відрізнятися залежно від джерела вхідного сигналу.
 - Доступні параметри можуть відрізнятися залежно від вибраного режиму.
 - У режимі ПК можна налаштувати лише режим **16:9** та **4:3**.
 - Параметри можна налаштувати і зберегти для кожного зовнішнього пристрою, під'єданого до телевізора.
 - Якщо у режимах **HDMI (1080i / 1080p)** або **Компонент (1080i / 1080p)** вибрано параметр **По разм. экрана**, пункти **Позиция** і **Размер** можна налаштувати за допомогою кнопок **▲**, **▼**, **◀**, **▶**.
 - Якщо використовувати функцію **По разм. экрана** із джерелом вхідного сигналу HDMI 720p, 1 рядок буде обрізаний зверху, внизу, ліворуч і праворуч, як у режимі обрізання кадрів.
- **Режим экрана (16:9 / Широк. увел. / Увеличенный / 4:3):** доступно лише якщо для розміру зображення вибрано значення **Широкий авто**. Можна встановити розмір зображення для перегляду: широкоформатне зображення 4:3 (Wide Screen Service - WSS) або залишити оригінальний розмір. Для кожної країни Європи є свій розмір зображення.
 - ✎ Не підтримується у режимі ПК, компонентному режимі і HDMI.



Основні функції

- **Фільтр цифр. шумов (Выкл. / Низкий / Средний / Высокий / Авто / Автовизуализация):** якщо сигнал мовлення слабкий, можуть з'являтися шуми або фантомні зображення. Виберіть один із поданих параметрів, щоб налаштувати зображення.
Автовизуализация: під час зміни аналогових каналів показує силу поточного сигналу і визначає рівень зниження шумів.
🔧 Підтримується лише для аналогових каналів.
- **Фільтр шумов MPEG (Выкл. / Низкий / Средний / Высокий / Авто):** дозволяє знизити рівень шумів для забезпечення кращої якості зображення MPEG.
- **ЧерныйHDMI (Норм. / Низкий):** дозволяє вибрати рівень чорного, щоб налаштувати глибину зображення.
🔧 Підтримується лише у режимі HDMI (сигнали RGB).
- **Режим "фільм" (Выкл. / Авто1 / Авто2):** телевізор можна налаштувати таким чином, що він автоматично розпізнаватиме відеосигнал із різних джерел і автоматично регулюватиме зображення для отримання оптимальної якості.
🔧 Налаштування підтримується у режимах перегляду телевізійних програм, аудіо-/відеорежимі, компонентному режимі (480i/1080i) та режимі HDMI (480i/1080i).
- **Motion Plus (Выкл. / Четкий / Стандартный / Сглаживание / Пользовательский / Демо):** усуває шуми з динамічних епізодів з великою кількістю рухів для забезпечення чіткого зображення.
🔧 Інформаційне віконечко на екрані телевізора відображає налаштування роздільної здатності та частоти вхідного сигналу (60 Гц); частота, яку генерує телевізор для відображення зображення за допомогою функції **Motion Plus**, не відображається.
🔧 Якщо на екрані з'являються перешкоди, встановіть для параметра **Motion Plus** значення **Выкл.** Якщо для параметра **Motion Plus** вибрано значення **Пользовательский** можна вручну встановити пункти **Снижение размытия**, **Снижение дрож.** або **Сброс.**
🔧 Якщо для параметра **Motion Plus** встановлено значення **Демо**, можна порівняти зображення за режимів увімкнено та вимкнено.
Снижение размытия: встановлює рівень зниження розмитості для сигналу з відеоджерела.
Снижение дрож.: встановлює рівень зниження тремтіння для сигналу з відеоджерела під час відтворення фільму.
Сброс: скидає налаштування користувача.
- **Время автозащиты (2 часа / 4 часа / 8 часов / 10 часов / Выкл.):** якщо впродовж певного періоду часу, визначеного користувачем, відображається екран з нерухомим зображенням, буде увімкнено екранну заставку для запобігання утворенню фантомних зображень.

Перегляд телепрограм з використанням функції тривимірного відео

ВАЖЛИВА ІНФОРМАЦІЯ ЩОДО ОХОРОНИ ЗДОРОВ'Я ТА БЕЗПЕКИ ПІД ЧАС ПЕРЕГЛЯДУ ТРИВИМІРНОГО ВІДЕО
Перш ніж користуватися функцією перегляду тривимірного відео, прочитайте та зрозумійте викладені нижче вказівки щодо безпеки.

⚠ ЗАСТЕРЕЖЕННЯ

- Під час перегляду тривимірних зображень деякі глядачі можуть відчувати дискомфорт, наприклад запаморочення, нудоту і головний біль. У такому випадку слід припинити перегляд тривимірного відео, зняти окуляри 3D Active і відпочити.
- Перегляд тривимірних зображень впродовж тривалого періоду часу може викликати втому очей. У такому разі слід припинити перегляд тривимірного відео, зняти окуляри 3D Active і відпочити.
- За дітьми, які користуються функцією перегляду тривимірного відео, має наглядати відповідальний за них дорослий. Якщо діти скаржаться на втому очей, головний біль, запаморочення чи нудоту, попросіть їх припинити перегляд тривимірного відео і відпочити.
- Не використовуйте окуляри 3D Active для інших цілей (наприклад, як звичайні окуляри, окуляри від сонця, захисні окуляри тощо).
- Не використовуйте функцію перегляду тривимірного відео чи окуляри 3D Active, пересуваючись по приміщенні. Недотримання цієї вимоги може призвести до травм, адже ви можете наштотхнутись на предмети, перечепитись через них і/або впасти.

3D

За допомогою цієї нової дивовижної функції можна переглядати тривимірний вміст. Щоб уповні скористатися перевагами цієї функції, необхідно використовувати тривимірні окуляри Samsung 3D Active Glasses (SSG-2100AB, SSG-2200AR, SSG-2200KR) для перегляду тривимірного вмісту.

Одна пара тривимірних окулярів Samsung 3D Active Glasses входить до комплекту телевізора. Додаткові тривимірні окуляри Samsung 3D Active Glasses продаються окремо. За детальнішою інформацією про придбання звертайтеся до продавця телевізора.

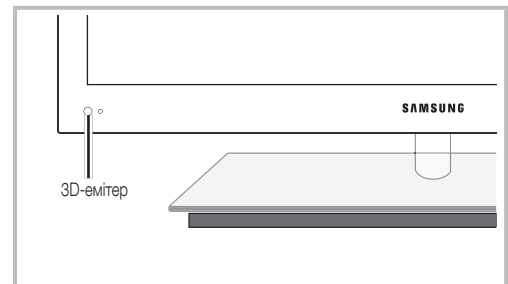
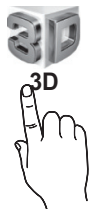



🔧 За наявності перешкоди між емітером і 3D-окулярами Active належний ефект тривимірного зображення не гарантується.

■ **Режим 3D:** Виберіть режим тривимірного відображення.

Щоб максимально відчувати ефект тривимірного зображення, спочатку вдягніть 3D-окуляри Active, а потім виберіть **Режим 3D** у поданому нижче списку параметрів для забезпечення найкращого перегляду.

Під час перегляду тривимірного відео вмикайте окуляри 3D Active.

Режим 3D	Функція
Вимкнено	Тривимірні ефекти вимкнено.
 2D → 3D	Перетворення двовимірного зображення у тривимірне.
 Рядом	Два зображення відображаються поруч.
 Верх-низ	Два зображення відображаються одне над одним.
 Через строчку	Зображення для лівого і правого ока відображаються по чергово через рядок.
 Вертикальные полосы	Зображення для лівого і правого ока відображаються по чергово через стовпчик.
 Шахматная доска	Зображення для лівого і правого ока відображаються по чергово через піксел.
 Частота	Зображення для лівого і правого ока відображаються по чергово через кадр.

Режими "Рядом" і "Верх-низ" доступні за роздільної здатності 720p, 1080i та 1080p у режимах **DTV, HDMI** та **USB** або в режимі підключення до комп'ютера за допомогою кабелю HDMI/DVI.

Режими "вертикальні смуги", "через рядок" і "шахова дошка" доступні, коли як джерело сигналу встановлено комп'ютер, підключений за допомогою кабелю HDMI/DVI.

Параметр "частота" відображає частоту (тільки 60 Гц), коли як джерело сигналу встановлено комп'ютер.

■ **3D → 2D (Викл. / Вкл.):** Відображення тільки зображення для лівого ока.

Ця функція скасовується вибором у меню **Режим 3D** значення "2D → 3D" або **Викл.**

■ **Точка обзора 3D:** Загальне налаштування тривимірної перспективи.

Ця функція скасовується вибором у меню **Режим 3D** значення 2D → 3D або **Викл.**

■ **Глибина:** регулювання фокусу / глибини в режимі "2D → 3D".

Ця функція доступна лише, якщо для пункту **Режим 3D** встановлено значення "2D → 3D".

■ **Коррекція изобраз.:** Коригує зображення для лівого і правого ока.

■ **Автом. просмотр 3D (Викл. / Вкл.):** якщо для параметра **Автом. просмотр 3D** встановити значення **Вкл.**, то сигнал HDMI з роздільною здатністю, що вказана нижче, автоматично відображатиметься у режимі 3D, якщо він містить дані формату "Рядом". Для цього телевізор має отримати відповідні дані через стандартний 3D-формат HDMI.

Якщо через помилку в даних стався збій у відображенні тривимірного відео, виберіть у меню **Автом. просмотр 3D** значення **Викл.** і виберіть **Режим 3D** за допомогою кнопки 3D або відповідного меню.

Підтримувані значення роздільної здатності (тільки 16:9)

Роздільна здатність	Частота (Гц)
1280 x 720p	50 / 60 Гц
1920 x 1080i	50 / 60 Гц
1920 x 1080p	24 / 30 / 50 / 60 Гц

■ **Оптимизация 3D:** загальне налаштування тривимірної перспективи.

Роздільна здатність для режиму підключення до ПК через HDMI



Для режиму підключення до комп'ютера через HDMI роздільну здатність оптимізовано до значення 1920 x 1080.

Відео з роздільною здатністю, відмінною від 1920 x 1080, може не відображатися належним чином у тривимірному або повноекранному режимі.

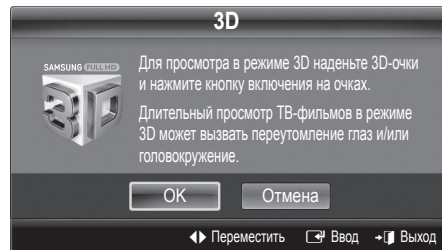
Як дивитися тривимірні відео



Основні функції

1. Натисніть кнопку **CONTENT**; з'явиться меню **Просм. содержимого**.
2. Натисніть кнопку **◀** або **▶**, щоб вибрати пункт **3D**.
Для перегляду у режимі 3D одягніть 3D-окуляри Active та увімкніть їх, натиснувши кнопку живлення на окулярах.
3. Виберіть **OK** та натисніть кнопку **ENTER** .
4. За допомогою кнопок **◀** та **▶** на пульті дистанційного керування виберіть потрібний **Режим 3D** для перегляду.
 Залежно від формату вхідного відеосигналу, деякі режими 3D можуть бути недоступні.

Підтримувані формати та робочі характеристики для стандартного 3D-формату HDMI

 Зазначені нижче 3D-формати рекомендовані асоціацією HDMI і мають підтримуватись.

Формат вхідного сигналу	Стандарт. HDMI 1.4 3D
1920x1080p, 24 Гц x 2	1920x2205p, 24 Гц
1280x720p, 60 Гц x 2	1280x1470p, 60 Гц
1280x720p, 50 Гц x 2	1280x1470p, 50 Гц

Якщо телевізор отримує вхідний тривимірний відеосигнал в одному з перелічених вище форматів, він автоматично переходить у режим 3D.

Для стандартного 3D-формату HDMI з частотою 24 Гц відображення оптимізується таким чином:

- **Пріоритет роздільної здатності**: якщо для функції **Motion Plus** вибрано значення **Выкл.**, **Четкий** або **Стандартный**, можна дивитися відео у високій роздільній здатності, оптимізованій відповідно до роздільної здатності вхідного відео.
- **Зменшення тремтіння зображення**: якщо для функції **Motion Plus** вибрано значення **Сглаживание** або **Пользовательский**, можна дивитися відео без тремтіння.

Перед використанням функції тривимірного відео...

ПРИМІТКА

- Під час перегляду тривимірного відео за умов поганого освітлення (зокрема від стробоскопічної лампи), з увімкненою флуоресцентною лампою (50 - 60 Гц) чи трихвильовою лампою може спостерігатися незначне мерехтіння екрана. У такому разі приглушіть світло або вимкніть лампу.
- Режим 3D автоматично вимикається у таких випадках: під час зміни каналу або джерела вхідного сигналу, а також під час доступу до функцій **Media Play** або **Internet@TV**.
- У режимі **3D** деякі функції зображення стають неактивними.
- Сенсорний пульт Touch Remote не підтримує тривимірного зображення.
- У тривимірному режимі можливість передачі даних (MPEG / MHP) не підтримується.

- 3D-окуляри Active інших виробників можуть не підтримуватися.
- Для оптимізації тривимірного зображення під час увімкнення телевізора вперше потрібний певний час.
- Окуляри 3D Active можуть не працювати належним чином, якщо поруч із ними чи телевізором увімкнено будь-який інший електронний пристрій чи пристрій відображення тривимірного зображення. Якщо виникають проблеми, перемістіть інші електронні пристрої подалі від 3D-окулярів Active.
- Під час перегляду зображень із джерел 3D-вмісту (з частотою 50 Гц), коли для режиму **Игра** встановлено значення **Вкл.**, глядачі з чутливим зором можуть помітити мерехтіння яскравих зображень.
- **Фотографії** в режимі **Media Play** відображаються тільки в режимі "2D → 3D".
- Якщо дивитися телевізор у 3D-окулярах, лежачи на боці, зображення може бути темним або його може бути не видно зовсім.
- Під час перегляду тривимірного зображення дотримуйтесь оптимальних кута огляду і відстані до екрана телевізора.
 - Інакше ви не зможете вповні насолодитись тривимірними ефектами.
- Найкраще переглядати зображення з відстані, що втричі чи більше перевищує висоту екрана. Радимо сідати так, щоб очі були розташовані на одному рівні з екраном.

Сброс настроек изображения (OK / Отмена)

Дозволяє скинути поточний режим зображення до заводських налаштувань.

Налаштування телевізора для роботи з ПК

Встановіть для вхідного сигналу режим ПК.

Автоподстройка

Використовується для налаштування значення частоти і автоматичного регулювання параметрів.

 Не підтримується у разі під'єднання за допомогою кабелю HDMI/DVI.

Екран

- **Грубо / Точно:** дозволяє зменшити або усунути шуми зображення. Якщо шумів не вдається позбутися за допомогою точного налаштування, відрегулюйте частоту якомога краще в режимі **Грубо** і повторіть точне налаштування. Знизивши рівень шумів, ще раз відрегулюйте положення зображення за центром екрана.
- **Позиція:** дозволяє налаштувати положення екрана ПК за допомогою кнопок зі стрілками (▲ / ▼ / ◀ / ▶).
- **Сброс настр.:** дозволяє скинути налаштування зображення до заводських значень.

Використання телевізора як монітора для комп'ютера

Налаштування програмного забезпечення ПК (для операційної системи Windows XP)

Залежно від версії Windows і відеокарти дійсні відображення на екрані ПК можуть відрізнятися, проте майже завжди застосовуватиметься та сама базова інформація з налаштування. (В іншому разі зверніться до виробника комп'ютера або торгового представника компанії Samsung).

1. Виберіть пункт «Панель керування» у меню пуску Windows.
2. Клацніть «Оформлення й теми» у вікні «Панель керування», з'явиться діалогове вікно.
3. Клацніть «Дисплей», з'явиться діалогове вікно.
4. Перейдіть до вкладки «Параметри».
 - Правильне налаштування розміру (роздільної здатності) [оптимально: 1920 x 1080 пікселів]
 - Якщо є змога налаштувати вертикальну частоту у діалоговому вікні, правильне значення буде «60» або «60 Гц». В іншому разі просто натисніть «ОК» і закрийте діалогове вікно.

Меню звуку Звук

Зміна попередньо налаштованого режиму звуку

SRS TheaterSound

- **Стандартный:** дозволяє вибрати нормальний режим звуку.
- **Музыка:** дозволяє виділити музику над голосом.
- **Кино:** забезпечує оптимальний звук для перегляду фільмів.
- **Четкий голос:** виділяє голос над музикою.
- **Усиление:** дозволяє підвищити інтенсивність високочастотного звуку з метою кращого прослуховування звуку для людей із вадами слуху.

Налаштування параметрів звуку

Еквалайзер

Дозволяє налаштувати режим звуку (лише для стандартного режиму звуку).

- **Баланс Лев./Пр.:** використовується для регулювання балансу правого та лівого гучномовців.
- **100Гц / 300Гц / 1кГц / 3кГц / 10кГц** (регулювання частотного діапазону): дозволяє налаштувати певний частотний діапазон.
- **Сброс:** дозволяє скинути налаштування еквалайзера до заводських значень.

Звукові системи

SRS TruSurround HD (Выкл. / Вкл.)

(лише для стандартного режиму звуку)

Ця функція моделює віртуальне 5.1-канальне об'ємне звучання через гучномовці за допомогою технології HRTF (Head Related Transfer Function).



SRS TruDialog (Выкл. / Вкл.)

(лише для стандартного режиму звуку)

Ця функція дозволяє виділити голос над фоновою музикою чи звуковими ефектами так, щоб було краще чути діалог.

Основні функції

Язык аудио

(лише для цифрових каналів)

Дозволяє змінити мову звукового супроводу, встановлену за замовчуванням.

 Доступність мов залежить від телестанції.

Аудиоформат

(лише для цифрових каналів)

Якщо звук лунає і через головний гучномовець, і через аудіоприймач, у зв'язку з різницею у швидкості декодування між головним гучномовцем та аудіоприймачем, може виникати ефект луни. У такому разі радимо увімкнути звук гучномовців телевізора.

 Параметри цього налаштування можуть відрізнитися залежно від телестанції. 5.1-канальний звук Dolby Digital доступний лише у разі під'єднання зовнішнього гучномовця через оптичний кабель.

Описание аудио

(підтримується не у всіх регіонах) (лише для цифрових каналів)

Ця функція забезпечує звуковий опис того, що відбувається на екрані, паралельно з основним звуковим сигналом трансляції.

■ **Описание аудио (Выкл. / Вкл.):** дозволяє увімкнути або вимкнути функцію звукового опису.

■ **Громкость:** дозволяє налаштувати гучність звукового опису.



AD



Громкость авто (Выкл. / Норм. / Ночь)

Щоб вирівняти рівень гучності звуку для кожного каналу, встановіть налаштування **Норм.**

■ **Ночь:** цей режим забезпечує кращий звук у порівнянні з режимом **Норм.**; за цього режиму шуми майже відсутні. Він корисний для перегляду телебачення вночі.

Выбрать громкогов. (Внеш. громк. / Громкогов. ТВ)

Через різницю у швидкості декодування між головним гучномовцем і аудіоприймачем може виникати ефект луни. У такому разі радимо увімкнути параметр **Внеш. громк.**

 Якщо для пункту **Выбрать громкогов.** встановлено значення **Внеш. громк.**, кнопки регулювання гучності і MUTE не працюватимуть і можливості регулювання звуку буде обмежено.

 Якщо для пункту **Выбрать громкогов.** встановлено значення **Внеш. громк.**

- **Громкогов. ТВ:** Выкл., Внеш. громк.: Вкл.

 Якщо для пункту **Выбрать громкогов.** встановлено значення **Громкогов. ТВ.**

- **Громкогов. ТВ:** Вкл., Внеш. громк.: Вкл.

 Якщо відеосигнал відсутній, звук обох гучномовців буде вимкнено.

Доп-ная настройка

(лише для цифрових каналів)

■ **Уровень звука DTV (MPEG / HE-AAC):** ця функція дозволяє знизити невідповідність голосу (один із сигналів, який отримується під час трансляції цифрового мовлення) до відповідного рівня.

 Відповідно до типу сигналу мовлення пункт **MPEG / HE-AAC** можна налаштувати від -10 дБ до 0 дБ.

 Щоб збільшити або зменшити рівень гучності, налаштуйте значення у діапазоні від 0 до -10.

■ **Выход SPDIF:** SPDIF (Sony Philips Digital InterFace) використовується для забезпечення цифрового звуку, знижуючи перешкоди гучномовців і різних цифрових пристроїв, наприклад програвача дисків DVD.

Аудиоформат: під час прийому цифрового мовлення можна вибрати формат цифрового вихідного звуку (SPDIF) за допомогою пунктів **PCM** або **Dolby Digital**.

Автозадержка: дозволяє виправити неспівпадіння голосу-відео під час перегляду телевізійних програм або відео чи прослуховування цифрового звуку за допомогою зовнішнього пристрою, наприклад аудіо-/відеоприймача (0 мс-250 мс).

■ **Комп Dolby Digital (Line / RF):** ця функція дозволяє зменшити невідповідність між сигналом Dolby Digital і голосом (тобто, MPEG Audio, HE-AAC, ATV Sound).

 Виберіть пункт **Line**, щоб отримати динамічний звук, і пункт **RF**, щоб зменшити різницю між голосними і тихими звуками вночі.

Line: дозволяє налаштувати рівень вихідної гучності для сигналів з потужністю більше або менше -31 дБ (вихідне значення) на -20 дБ чи -31 дБ.

RF: дозволяє налаштувати рівень вихідної гучності для сигналів з потужністю більше або менше -20 дБ (вихідне значення) на -10 дБ чи -20 дБ.

Сброс звука (OK / Отмена)

Використовується для відновлення всіх налаштувань звуку до заводських значень.

Вибір режиму звуку **TOOLS**

Якщо встановити пункт **I-II Dual**, на екрані відобразиться поточний режим звуку.



	Тип аудіо	Dual 1/2	За замовчуванням
A2 Стерео	Моно	Моно	Автоматична зміна
	Стерео	Стерео ↔ Моно	
	Dual	Dual I ↔ Dual II	Dual I
NICAM стерео	Моно	Моно	Автоматична зміна
	Стерео	Моно ↔ Стерео	
	Dual	Моно ↔ Dual I ↙ Dual II ↘	Dual I

- Якщо стереосигнал слабкий, але цей режим все одно активується автоматично, перейдіть у режим монофонічного звуку.
- Вмикається лише у режимі стереозвуку.
- Підтримується лише якщо для пункту **Вход** встановлено значення **ТВ**.

Меню налаштування **Настройка**

Налаштування часу

Время

- **Часы:** налаштуйте годинник для використання різноманітних функцій таймера.



Поточний час з'являтиметься щоразу, коли ви натискатимете кнопку **INFO**.



Після від'єднання кабелю живлення годинник потрібно буде налаштувати знову.

Режим часов (Авто / Ручной)



Іноколи після автоматичного встановлення час може відображатися неправильно - це залежить від отриманого телевізійного сигналу. У такому разі налаштуйте час вручну.



Для автоматичного налаштування часу до телевізора має бути підключена антена.

Установка часов: вручну встановіть значення таких пунктів: **День**, **Місяць**, **Год**, **Час** і **Минут**.



Підтримується лише якщо для пункту **Режим часов** встановлено значення **Ручной**.

Часовой пояс (залежно від країни): дозволяє вибрати часовий пояс.



Цю функцію можна використовувати, якщо для пункту **Страна** встановлено значення **Другие**.



Ця функція доступна лише тоді, коли для пункту **Режим часов** встановлено значення **Авто**.

Використання таймера сну

- **Таймер сна **TOOLS****: автоматично вимикає телевізор після того, як мине встановлений період часу (30, 60, 90, 120, 150 і 180 хвилин).
 Щоб вимкнути функцію **Таймер сна**, виберіть значення **Выкл..**

Налаштування таймера увімкнення і вимкнення

- **Таймер 1 / Таймер 2 / Таймер 3:** для таймера увімкнення і вимкнення можна зберегти три різні налаштування. Спершу необхідно налаштувати годинник.



Время вкл. / Время выкл.: встановіть години, хвилини і увімкніть / вимкніть цей таймер. (Щоб увімкнути таймер із вибраними налаштуваннями, натисніть кнопку **Включить**).

Громкость: дозволяє виконати налаштування рівня гучності.

Источник: виберіть вміст, який має відтворюватись після автоматичного увімкнення телевізора: **ТВ** або **USB**. (Пункт **USB** можна вибрати лише якщо до телевізора під'єднано пристрій USB).

Антенна (якщо для пункту **Источник** встановлено значення **ТВ**): виберіть пункт **ATV** або **DTV**.

Канал (якщо для пункту **Источник** встановлено значення **ТВ**): дозволяє вибрати потрібний канал.

Содержание (якщо для пункту **Источник** встановлено значення **USB**): виберіть папку на пристрої USB, в якій містяться музичні файли чи фотографії, які слід відтворити, коли телевізор автоматично вмикається.

ПРИМІТКА

- Якщо на пристрої USB музичний файл відсутній або папку, у якій міститься музичний файл, не вибрано, функція таймера не працюватиме належним чином.
- Якщо на пристрої USB є тільки одна фотографія, показ слайдів не виконуватиметься.
- Якщо назва папки значно довга, папку неможливо буде вибрати.
- Кожному пристрою USB, який використовується, присвоєно власну папку. У разі використання кількох однотипних пристроїв USB упевніться, що папки, присвоєні кожному пристрою USB, мають різні назви.

Основні функції

Повтор: виберіть потрібний параметр: **Один раз, Ежедн., Пн-Пт, Пн-Сб, Сб-Вс** або **Ручной**. Якщо вибрати пункт **Ручной**, можна встановити день, коли слід увімкнути таймер.

 Позначка вказує на те, що день вибрано.

 Автоматичне вимкнення живлення (доступно лише якщо телевізор увімкнено за таймером): якщо впродовж 3 годин не було виконано жодної дії, телевізор автоматично вимкнеться з метою запобігання перегріванню.

Блокування програм

Защита

 Перед екраном налаштування з'являється екран введення PIN-коду.

 Введіть чотиризначний PIN-код; код за замовчуванням - «0-0-0-0». Змінити PIN-код можна за допомогою пункту **Изменение PIN**.

■ **Замок (Выкл. / Вкл.):** дозволяє заблокувати канали у меню **Диспетчер каналов** для запобігання перегляду небажаних телепрограм певною категорією користувачів, наприклад дітьми.

 Підтримується, лише якщо для пункту **Вход** встановлено значення **ТВ**.

■ **Родит. блокування** (залежно від країни): дозволяє запобігти перегляду небажаних телепрограм певною категорією користувачів, наприклад дітьми, шляхом встановлення 4-значного цифрового PIN-коду. Якщо вибраний канал заблоковано, відображатиметься символ «».

Разр. все: дозволяє розблокувати усі обмеження.

■ **Изменение PIN:** дозволяє змінити особистий ідентифікаційний номер, необхідний для налаштування телевізора.

 Якщо ви забудете PIN-код, натисніть кнопки на пульті дистанційного керування у такій послідовності, щоб скинути PIN-код до «0-0-0-0»: **POWER (Выкл.)** → **MUTE** → **8** → **2** → **4** → **POWER (Вкл.)**.

Інші функції

Язык

■ **Язык меню:** дозволяє вибрати мову меню.

■ **Язык телетекста:** дозволяє встановити потрібну мову телетексту.

 Якщо вибрана мова недоступна на певному каналі, за замовчуванням буде встановлено англійську мову.

■ **Предпочтение (Основной язык аудио / Вторичный язык аудио / Первичный язык субтитров / Вторичный язык субтитров / Основной язык телетекста / Вторичный язык телетекста):** дозволяє вибрати мову, яка використовуватиметься за замовчуванням під час вибору користувачем певного каналу.

Субтитры

Це меню використовується для налаштування режиму **Субтитры**.

■ **Субтитры (Выкл. / Вкл.):** увімкнення або вимкнення субтитрів.

■ **Режим (Норм. / С нарушен. слуха):** встановлення режиму субтитрів.

■ **Язык субтитров:** дозволяє вибрати мову субтитрів.

 Якщо програма, яку ви переглядаєте, не підтримує функції **С нарушен. слуха**, автоматично увімкнеться режим **Норм.**, навіть якщо ви вибрали режим **С нарушен. слуха**.

 Якщо вибрана мова недоступна на певному каналі, за замовчуванням буде встановлено англійську мову.

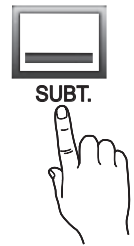

Цифровой текст (Отключить / Включить)

(передбачено лише для Великобританії)

Ця функція вмикається, якщо програма транслюється із цифровим текстом.



Сеть (Тип сети / Настройка сети / Проверка сети / SWL(Samsung Wireless Link) / Подключение SWL)

Детальніше про налаштування параметрів читайте у розділі «Під'єднання до мережі» (стор. 32).

Общие

- **Ігровий режим (Выкл. / Вкл.):** коли до телевізора під'єднано ігрову приставку, наприклад PlayStation™ або Xbox™, відчуття від гри можуть бути більш реалістичними, якщо увімкнути ігровий режим.

ПРИМІТКА

- Застереження і обмеження щодо ігрового режиму
 - Перед від'єднанням ігрової приставки та підключенням іншого зовнішнього пристрою відкрийте меню налаштувань і встановіть для параметра **Ігровий режим** значення **Выкл.**
 - Якщо викликати меню телевізора в режимі **Ігровий режим**, може спостерігатися легке тремтіння зображення.
- **Ігровий режим** недоступний, якщо для джерела вхідного сигналу встановлено режим перегляду телевізійних програм чи режим ПК.
- Під'єднавши ігрову приставку, встановіть для пункту **Ігровий режим** значення **Вкл.**. На жаль, якість зображення може погіршитись.
- Якщо для пункту **Ігровий режим** встановлено значення **Вкл.:**
 - для пункту **Изображение** буде вибрано значення **Стандартный** і для режиму **Звук** - значення **Кино**.
 - функція **Эквалайзер** буде недоступною.
- **BD Wise (Выкл. / Вкл.):** забезпечує оптимальну якість зображення для DVD-програвачів, програвачів дисків Blu-ray і домашніх кінотеатрів Samsung, які підтримують функцію **BD Wise**. Якщо для функції **BD Wise** встановлено значення **Вкл.**, режим зображення автоматично перемикається на оптимальну роздільну здатність.
 -  Цей пункт доступний, коли за допомогою кабелю HDMI під'єднано виробу Samsung, які підтримують функцію **BD Wise**.
- **Прозрачність меню (Яркий / Темный):** дозволяє встановити рівень прозорості меню.
- **Клавиша перех. (Выкл. / Вкл.):** можна увімкнути або вимкнути світлодіодну сенсорну панель, яка розміщена по центру підставкаю.
- **Мелодія (Выкл. / Низкий / Средний / Высокий):** дозволяє налаштувати на відтворення мелодії під час увімкнення чи вимкнення телевізора.
 -  Параметр **Мелодія** недоступний, якщо для пункту **FastStart** встановлено значення **Вкл.**
- **FastStart (Выкл. / Вкл.):** Коли цю функцію увімкнено, після вимкнення телевізора зображення швидше з'являтиметься на екрані.

Общий интерфейс





- **Меню CI:** дозволяє користувачу вибирати потрібний пункт меню CAM. Виберіть меню стандартного інтерфейсу на основі меню карти ПК.
- **Інфо о приложении:** дозволяє переглянути інформацію про модуль CAM, вставлений у гніздо модуля стандартного інтерфейсу, і про картку CI чи CI+, яка вставлена у модуль CAM. Модуль CAM можна вставити будь-коли, незалежно від того, чи телевізор увімкнено, чи вимкнено.
 1. Придбати модуль стандартного інтерфейсу CAM можна в найближчого торгового представника або по телефону.
 2. До кінця вставте картку CI або CI+ у модуль CAM у напрямку стрілки.
 3. Вставте модуль CAM із картою CI чи CI+ у гніздо стандартного інтерфейсу у напрямку стрілки так, щоб він був розташований паралельно до гнізда.
 4. Перевірте наявність зображення на каналі з кодованим сигналом.

Беспроводной пульт ДУ

Можна увімкнути або вимкнути елементи бездротового дистанційного керування, або ж дати дозвіл на використання елементів бездротового дистанційного керування.

Меню підтримки Поддержка

Самодиагностика

-  Процес самодіагностики може зайняти декілька секунд. Це типово для роботи телевізора.
- **Тест изображения (Да / Нет):** дозволяє перевірити зображення на наявність проблем.
- **Звуковой тест (Да / Нет):** дозволяє використати вбудовану мелодію для перевірки наявності проблем зі звуком.
 -  Якщо ви не чуєте звуку з гучномовців телевізора, перед запуском тесту перевірте, чи в меню **Звук** для параметра **Выбрать громкогов.** вибрано значення **Громкогов. ТВ**.
 -  Тестова мелодія лунатиме навіть якщо для параметра **Выбрать громкогов.** вибрано значення **Внеш. громк.** або звук вимкнено кнопкою MUTE.
- **Інформ. о сигнале:** (лише для цифрових каналів) якість прийому телевізійних каналів високої чіткості досконала або канали недоступні. Відрегулюйте антену, щоб підвищити силу сигналу.
- **Устранение неполадок:** якщо, на вашу думку, телевізор несправний, дивіться відомості далі.
 -  Якщо жодна з підказок щодо усунення несправностей не допомогла, зверніться до центру обслуговування споживачів Samsung.

Основні функції

Обновление ПО

Функцію **Обновление ПО** можна виконати через сигнал мовлення чи завантаживши найновіше вбудоване програмне забезпечення зі сторінки samsung.com у пам'ять USB.

Текущая версия - це програмне забезпечення, що вже встановлено на телевізорі.

Програмне забезпечення відображається як «рік/місяць/день_версія».

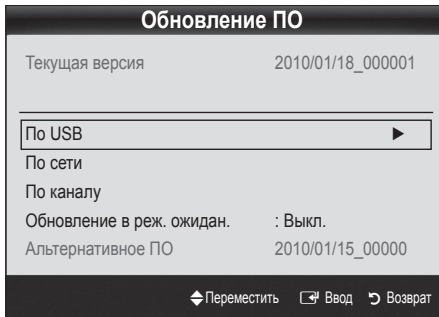

Встановлення найновішої версії

■ **По USB:** вставте в телевізор USB-пристрій, на якому міститься оновлення програмного забезпечення, завантажене із сайту samsung.com. Не вимикайте живлення і не виймайте пристрій USB, поки застосовуються оновлення. Телевізор вимкнеться і увімкнеться автоматично після завершення оновлення програмного забезпечення. Коли оновлення програмного забезпечення завершиться, буде відновлено заводські налаштування зображення і звуку. Радимо записати ваші налаштування, щоб швидко відновити їх після оновлення.

■ **По сети:** дозволяє оновити програмне забезпечення через Інтернет.

Спершу налаштуйте мережу. Детальніші відомості щодо використання функції налаштування мережі читайте у розділі «Налаштування мережі».

Якщо під'єднання до Інтернету не працює належним чином, зв'язок може бути втрачено. Спробуйте виконати завантаження ще раз. Якщо проблему не вдається вирішити, завантажте оновлення за допомогою пристрою USB.

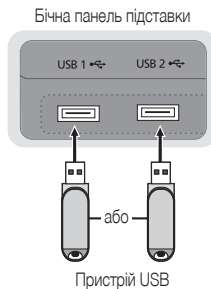

■ **По каналу:** оновлення програмного забезпечення за допомогою телевізійного сигналу.

Якщо вибрати цю функцію під час передачі програмного забезпечення, вона виконає пошук доступного програмного забезпечення і завантажить його.

Час завантаження програмного забезпечення визначається станом сигналу.

■ **Обновление в реж. ожидан.:** у вибраний час буде автоматично виконано оновлення вручну. Оскільки живлення пристрою вмикається внутрішньо, світлодіодний екран може злегка світитися. Це може тривати понад годину, поки не завершиться оновлення програмного забезпечення.

■ **Альтернативное ПО** (резервна копія): відображає версію програмного забезпечення, завантаженого за допомогою режиму **По сети**. Ця функція активується, якщо, дійшовши до останнього кроку, процедура оновлення переривається.

Руководство по соединению с ТВЧ

У разі під'єднання зовнішніх пристроїв до телевізора дивіться цю інформацію.

Обращение в Samsung

Перегляньте цю інформацію, якщо телевізор не працює належним чином або якщо потрібно оновити програмне забезпечення. Тут ви знайдете інформацію про наші центри телефонного обслуговування і про те, як завантажити продукти і програмне забезпечення.

Використання кабелю HDMI/DVI / кабелю D-sub

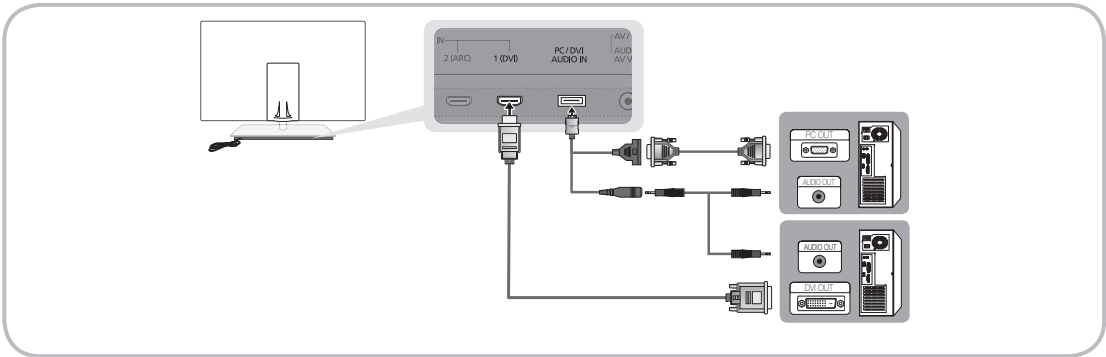

Режими відображення (вхідний сигнал D-Sub і HDMI/DVI)

Оптимальне значення роздільної здатності - 1920 X 1080 за частоти 60 Гц.

Режим	Роздільна здатність	Горизонтальна частота (кГц)	Вертикальна частота (Гц)	Частота піксельної синхронізації (МГц)	Полярність синхронізації (Г/В)
IBM	640 x 350	31.469	70.086	25.175	+/-
	720 x 400	31.469	70.087	28.322	-/+
MAC	640 x 480	35.000	66.667	30.240	-/-
	832 x 624	49.726	74.551	57.284	-/-
	1152 x 870	68.681	75.062	100.000	-/-
VESA CVT	720 x 576	35.910	59.950	32.750	-/+
	1152 x 864	53.783	59.959	81.750	-/+
	1280 x 720	56.456	74.777	95.750	-/+
	1280 x 960	75.231	74.857	130.000	-/+
VESA DMT	640 x 480	31.469	59.940	25.175	-/-
	640 x 480	37.861	72.809	31.500	-/-
	640 x 480	37.500	75.000	31.500	-/-
	800 x 600	37.879	60.317	40.000	+/+
	800 x 600	48.077	72.188	50.000	+/+
	800 x 600	46.875	75.000	49.500	+/+
	1024 x 768	48.363	60.004	65.000	-/-
	1024 x 768	56.476	70.069	75.000	-/-
	1024 x 768	60.023	75.029	78.750	+/+
	1152 x 864	67.500	75.000	108.000	+/+
	1280 x 1024	63.981	60.020	108.000	+/+
	1280 x 1024	79.976	75.025	135.000	+/+
	1280 x 720	45.000	60.000	74.250	+/+
	1280 x 800	49.702	59.810	83.500	-/+
	1280 x 800	62.795	74.934	106.500	-/+
	1280 x 960	60.000	60.000	108.000	+/+
	1360 x 768	47.712	60.015	85.500	+/+
1440 x 900	55.935	59.887	106.500	-/+	
1440 x 900	70.635	74.984	136.750	-/+	
1600 x 1200	75.000	60.000	162.000	+/+	
1680 x 1050	65.290	59.954	146.250	-/+	
VESA GTF	1280 x 720	52.500	70.000	89.040	-/+
	1280 x 1024	74.620	70.000	128.943	-/-
VESA DMT / DTV CEA	1920 x 1080p	67.500	60.000	148.500	+/+

ПРИМІТКА

- Для з'єднання за допомогою кабелю HDMI/DVI слід використовувати роз'єм HDMI IN 1(DVI).
- Режим черезрядкової розгортки не підтримується.
- У разі вибору нестандартного відеоформату зображення може не відображатися належним чином.
- Підтримуються роздільний і композитний режими. Режим SOG (Sync On Green) не підтримується.

Додаткові функції

Під'єднання до мережі

Телевізор можна налаштувати на з'єднання з Інтернетом через локальну мережу за допомогою дротового або бездротового зв'язку.

Під'єднання до дротової мережі

Встановити з'єднання з локальною мережею за допомогою кабелю можна у три способи.

- Підключення можна встановити, з'єднавши роз'єм локальної мережі на задній панелі комп'ютера із зовнішнім модемом за допомогою кабелю Cat 5. Дивіться схему, зображену нижче.

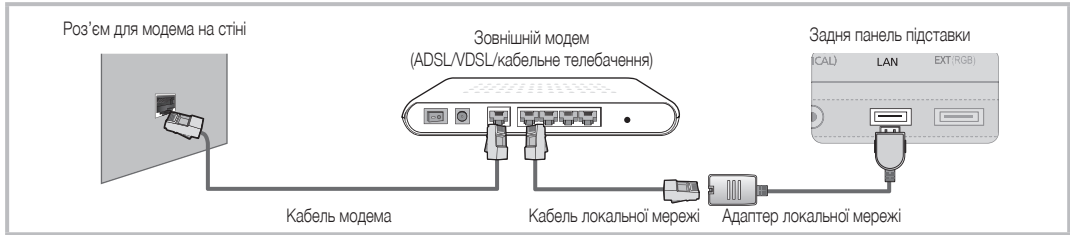

- Підключення можна встановити, з'єднавши роз'єм локальної мережі на задній панелі комп'ютера з розподільцем IP-адрес, під'єднаним до зовнішнього модема. Для такого з'єднання слід використовувати кабель Cat 5. Дивіться схему, зображену нижче.

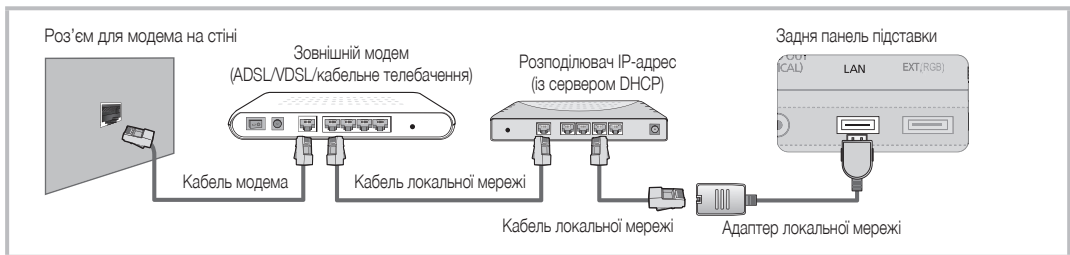

- Залежно від налаштувань мережі телевізор можна підключити до неї, під'єднавши роз'єм локальної мережі на задній панелі телевізора безпосередньо до настінної розетки за допомогою кабелю Cat 5. Дивіться схему, зображену нижче. При цьому настінна розетка має мати з'єднання з модемом чи маршрутизатором десь в іншому місці квартири.



У разі використання динамічної мережі необхідно використовувати ADSL-модем або маршрутизатор із підтримкою протоколу DHCP. Модеми та маршрутизатори з підтримкою протоколу DHCP автоматично вказують IP-адресу, маску підмережі, шлюзу та адресу DNS, які необхідні для встановлення доступу до Інтернету з телевізора, а отже вам не доведеться вводити ці дані вручну. Більшість домашніх мереж є динамічними.



Деякі мережі передбачають наявність статичної IP-адреси. Якщо мережа передбачає використання статичної IP-адреси, вам необхідно буде вручну ввести IP-адресу, маску підмережі, шлюзу та адресу DNS у вікні налаштування, яке відобразиться на екрані телевізора під час встановлення з'єднання з мережею. Щоб отримати дані щодо IP-адреси, маски підмережі, шлюзу та адреси DNS, зверніться до свого постачальника інтернет-послуг. За наявності комп'ютера з ОС Windows ці дані можна отримати через комп'ютер.

З мережею, що передбачає використання статичної IP-адреси, також можна використовувати ADSL-модеми з підтримкою протоколу DHCP. Ці модеми також забезпечують можливість використання статичної IP-адреси.

Налаштування мережі (Авто)

Використовуйте можливість автоматичного налаштування пункту **Налаштування мережі** у разі під'єднання телевізора до мережі з підтримкою протоколу DHCP. Щоб автоматично налаштувати параметри дротового з'єднання телевізора з мережею, виконайте подані нижче кроки.

Автоматичне налаштування

1. Під'єднайте телевізор до локальної мережі в один зі способів, описаних у попередньому розділі.
2. Увімкніть телевізор, натисніть на пульті ДК кнопку MENU, виберіть за допомогою кнопок ▲ і ▼ пункт **Налаштування мережі** і натисніть кнопку ENTER .
3. За допомогою кнопок ▲ або ▼ виберіть пункт **Мережа** у меню **Налаштування мережі** і натисніть кнопку ENTER . З'явиться екран налаштування мережі.

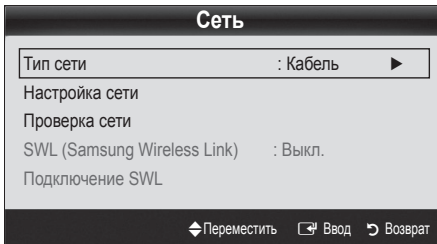

4. На екрані **Мережа** виберіть пункт **Тип мережі**.
5. Для пункту **Тип мережі** встановіть значення **Кабель**.
6. Виберіть пункт **Налаштування мережі**. Після цього відобразиться екран **Налаштування мережі**.



7. Для пункту **Настр.проток. Інтернету** встановіть значення **Авто**.
8. Параметр **Авто** передбачає автоматичне отримання і введення даних, необхідних для доступу до Інтернету.
9. Завершивши введення даних, натисніть на пульті ДК кнопку RETURN.
10. Якщо для функції **Мережа** не було отримано даних, необхідних для встановлення з'єднання, скористайтеся пунктом **Ручно**.

Налаштування мережі (Ручно)

Виконайте пункт **Налаштування мережі** вручну в разі під'єднання телевізора до мережі, що передбачає використання статичної IP-адреси.

Отримання даних, необхідних для встановлення з'єднання з мережею

Щоб отримати дані, необхідні для встановлення з'єднання з мережею, за допомогою комп'ютера Windows, виконайте подані нижче кроки.

1. Клацніть правою кнопкою миші піктограму мережі в правому нижньому кутку екрана.
2. У розкритому меню, що відобразиться, виберіть пункт «стан».
3. У діалоговому вікні, що відобразиться, виберіть вкладку «підтримка».
4. На вкладці «підтримка» натисніть кнопку «докладно». Внаслідок цього відобразяться дані, які слід використати для з'єднання з мережею.

Налаштування вручну

Щоб налаштувати параметри дротового з'єднання телевізора з мережею вручну, виконайте подані нижче кроки.

1. Виконайте кроки 1-6, зазначені у розділі «Автоматичне налаштування».
2. Для пункту **Настр.проток. Інтернету** встановіть значення **Ручно**.
3. Натисніть на пульті ДК кнопку ▼, щоб перейти до першого поля для введення даних.
4. Введіть дані для параметрів **IP-адреса**, **Маска підмережі**, **Шлюз** і **Сервер DNS**. Вводьте числові значення за допомогою кнопок із цифрами на пульті ДК. Для переходу від одного поля до іншого використовуйте кнопки зі стрілками.
5. Завершивши введення даних, натисніть на пульті ДК кнопку RETURN.
6. Виберіть пункт **Перевірка мережі**, щоб перевірити з'єднання з Інтернетом.

Додаткові функції

Під'єднання до бездротової мережі

Для під'єднання телевізора до мережі за допомогою бездротового зв'язку необхідний бездротовий маршрутизатор або модем, а також адаптер бездротової локальної мережі Samsung (WIS09ABGN2), який під'єднується до USB-роз'єму на задній або бічній панелі телевізора. Дивіться подане нижче зображення.



Цей адаптер підтримує протоколи зв'язку IEEE 802.11A/B/G та N. Компанія Samsung радить використовувати протокол IEEE 802.11N. Відео може не відтворюватись належним чином через з'єднання IEEE 802.11B/G.

ПРИМІТКА

- Щоб користуватися бездротовою мережею, потрібно використовувати адаптер бездротової локальної мережі Samsung (WIS09ABGN2).
- Щоб користуватися бездротовою мережею, потрібно підключити телевізор до бездротового розподільувача IP-адрес. Якщо бездротовий розподільувач IP-адрес підтримує DHCP, телевізор може використовувати для з'єднання з бездротовою мережею як протокол DHCP, так і статичну IP-адресу.
- Виберіть вільний канал для бездротового розподільувача IP-адрес. Якщо канал, передбачений для бездротового розподільувача IP-адрес, використовується іншим пристроєм, що знаходиться неподалік, це може призвести до виникнення перешкод і розриву з'єднання.
- Будь-які системи безпеки, не зазначені нижче, не підтримуються цим телевізором.
- Якщо вибрано режим високої пропускної здатності стандарту 802.11N (Greenfield), а для типу шифрування точки доступу встановлено значення WEP, TKIP або TKIP-AES (WPS2Mixed), телевізор Samsung не підтримуватиме можливості встановлення з'єднання з огляду на нові технічні характеристики сертифікації Wi-Fi.
- Якщо точка доступу підтримує стандарт WPS (Wi-Fi Protected Setup), до мережі можна під'єднатися способом PBC (Push Button Configuration) або за допомогою PIN-коду (Personal Identification Number). WPS автоматично налаштує ключі SSID і WPA у будь-якому режимі.
- Якщо маршрутизатор, модем або будь-який інший пристрій не сертифіковано, вам, можливо, не вдасться під'єднатися до телевізора через адаптер бездротової локальної мережі Samsung.
- Способи під'єднання:** встановлювати бездротове з'єднання можна шістьма способами.
 - Автоматичне налаштування Samsung
 - **PBC (WPS)**
 - Автоматичне налаштування (за допомогою функції автоматичного пошуку мережі)
 - Налаштування вручну
 - **SWL (Samsung Wireless Link)**
 - **Одноранг.**
- Адаптер бездротової локальної мережі Samsung може не розпізнаватися або не працювати належним чином у разі під'єднання через USB-концентратор або USB-подовжувач іншого виробника.

Примітка

Якщо телевізор під'єднано до адаптера бездротової локальної мережі Samsung, для деяких каналів зображення може відобразитись спотвореним або відтворюватись із перешкодами. У такому випадку під'єднайте адаптер бездротової локальної мережі Samsung за допомогою USB-кабелю в місці, де відсутні радіоперешкоди.

Щоб уникнути перешкод між адаптером і тюнером, в області, вільній від перешкод, слід встановити адаптер бездротової локальної мережі Samsung.

Спосіб 1

UE40C9000SW, UE46C9000SW, UE55C9000SW
UE40C9000ZW, UE46C9000ZW, UE55C9000ZW

Складові частини: Кабель-подовжувач, Velcro

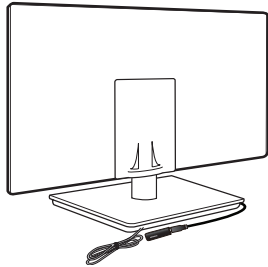
**Спосіб 2**

UE40C9000ZW, UE46C9000ZW, UE55C9000ZW

Складові частини: Кабель-подовжувач, Velcro

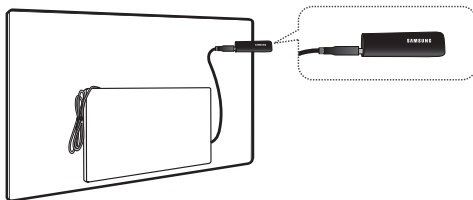

Настройка сети (Автоматичне налаштування Samsung)

Ця функція доступна для точок доступу, що підтримують можливість автоматичного налаштування Samsung. В інших випадках з'єднання можна встановити за допомогою параметра **PBC (WPS)**, автоматично або вручну.

Ця функція доступна, коли для параметра **SWL (Samsung Wireless Link)** встановлено значення **Викл.**

Дізнатися про пристрої, які підтримують можливість автоматичного налаштування Samsung, можна на веб-сайті www.samsung.com.

З'єднання з мережею за допомогою функції автоматичного налаштування Samsung

- Розташуйте телевізор і точку доступу поруч і увімкніть обидва пристрої.
 - З огляду на різну тривалість завантаження програм, вам, можливо, доведеться зачекати приблизно 2 хвилини.
 - Якщо під'єднати кабель локальної мережі до WAN-роз'єму точки доступу під час роботи функції автоматичного налаштування Samsung, процедуру з'єднання буде виконано до моменту перевірки інтернет-підключення. Якщо кабель не під'єднати, функція автоматичного налаштування Samsung перевірить лише параметри пристрою, що виконує з'єднання, а не саме з'єднання з Інтернетом.
- Через дві хвилини під'єднайте адаптер бездротової локальної мережі Samsung до телевізора. Після підключення адаптера бездротової локальної мережі Samsung відобразиться спливне вікно.
- Одразу після встановлення з'єднання розмістіть точку доступу паралельно до адаптера бездротової локальної мережі Samsung на відстані не більше 25 см.
- Зачекайте, поки з'єднання не встановиться автоматично.
 - Якщо за допомогою функції автоматичного налаштування Samsung не вдається під'єднати телевізор до точки доступу, на екрані телевізора з'явиться відповідне сповіщення про збій. Скиньте налаштування точки доступу, встановіть їх ще раз і повторіть спробу. Якщо збій з'єднання повториться, скористайтеся іншим способом налаштування: **PBC (WPS)**, автоматично або вручну.
- Після встановлення з'єднання розташуйте розподільювач IP-адрес на потрібній відстані.
 - Якщо параметри точки доступу було змінено або їх встановлення виконується вперше, процедуру налаштування необхідно виконати, починаючи з кроку 1.

Додаткові функції

Настройка сети (PBC(WPS))

Використання способу PBC (WPS)

Якщо на маршрутизаторі є кнопка PBC (WPS), виконайте подані нижче кроки.

1. Підключіть телевізор до адаптера бездротової локальної мережі Samsung, як описано у попередньому розділі.
2. Увімкніть телевізор, натисніть на пульті ДК кнопку MENU, виберіть за допомогою кнопок ▲ і ▼ пункт **Настройка** і натисніть кнопку ENTER ↵.
3. За допомогою кнопок ▲ або ▼ виберіть пункт **Сеть** у меню **Настройка** і натисніть кнопку ENTER ↵.
4. На екрані **Сеть** виберіть пункт **Тип сети**.
5. Встановіть для пункту **Тип сети** значення **Беспроводная**.
6. Виберіть пункт **Настройка сети**. Після цього відобразиться екран **Настройка сети**.



7. Натисніть червону кнопку на пульті ДК.
8. Упродовж 2 хвилин натисніть на маршрутизаторі кнопку PBC (WPS). На телевізорі буде автоматично налаштовано параметри, необхідні для з'єднання з мережею.
9. Після встановлення з'єднання з мережею натисніть кнопку RETURN, щоб закрити екран **Настройка сети**.

Настройка сети (Авто)





Більшість бездротових мереж мають додаткову систему безпеки, яка передбачає застосування зашифрованого коду захисту (ключ доступу або ключ безпеки) під час під'єднання пристроїв до мережі. Ключ безпеки являє собою пароль (зазвичай слово або набір букв і цифр певної довжини), встановлений користувачем під час налаштування параметрів безпеки бездротової мережі. У разі використання цього способу під'єднання під час процедури налаштування мережі вам доведеться ввести ключ безпеки.

Автоматичне налаштування

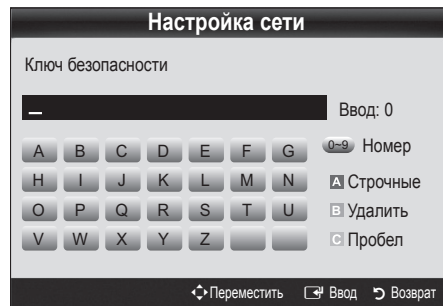
Щоб автоматично встановити бездротове з'єднання, виконайте подані нижче кроки.

1. Виконайте кроки 1-6, зазначені у розділі «Використання способу PBC (WPS)».
2. За допомогою кнопки ▼ виберіть пункт **Настр.проток. Интернета** і натисніть кнопку ENTER ↵. За допомогою кнопок ▲ або ▼ виберіть пункт **Авто** і натисніть кнопку ENTER ↵.
3. За допомогою кнопки ▲ перейдіть до пункту **Выбор сети** і натисніть кнопку ENTER ↵. Функція **Сеть** виконає пошук доступних бездротових мереж. Після цього відобразиться список доступних мереж.
4. За допомогою кнопок ▲ або ▼ виберіть у списку потрібну мережу і натисніть кнопку ENTER ↵.
✎ Якщо точка доступу перебуває в невидимому режимі, виберіть пункт **Добавить сеть** і введіть дані за допомогою параметрів **Имя сети (SSID)** і **Ключ безопасности**, щоб встановити з'єднання.
5. Якщо відобразиться запит щодо введення PIN-коду, виконайте крок 6. Якщо відобразиться екран з'єднання з мережею, перейдіть до кроку 10.
6. За допомогою кнопок ▲ або ▼ виберіть пункт **Защита** або **PIN-код**. Зазвичай домашні мережі передбачають вибір пункту **Защита** (для використання параметра **Ключ безопасности**). Після цього відобразиться екран **Защита**.



7. На екрані **Защита** введіть пароль мережі.
 -  Переглянути пароль можна на одному з екранів, що використовувались для налаштування маршрутизатора чи модема.
8. Для введення пароля дотримуйтесь поданих нижче вказівок.
 - Для введення чисел використовуйте кнопки з цифрами на пульті ДК.
 - Для переходу між кнопками на екрані **Ключ безпеки** використовуйте кнопки зі стрілками на пульті ДК.
 - Для зміни регістру або відображення символів натискайте червону кнопку.
 - Щоб ввести букву або символ, перейдіть до потрібної букви або символу і натисніть кнопку ENTER .
 - Щоб видалити останню введену букву чи цифру, натисніть на пульті ДК зелену кнопку.
 - Щоб вставити пробіл, натисніть жовту кнопку на пульті.
9. Завершивши введення даних, натисніть на пульті ДК синю кнопку. Відобразиться екран з'єднання з мережею.
10. Зачекайте, поки відобразиться підтвердження встановлення з'єднання, після чого натисніть кнопку ENTER . Після цього знову відобразиться екран **Налаштування мережі**.
11. Щоб перевірити з'єднання, натиснувши кнопку RETURN, виберіть пункт **Проверка сети** і натисніть ENTER .

Налаштування мережі (Одноранг.)

дозволяє під'єднатися до мобільного пристрою без використання точки доступу через адаптер бездротової локальної мережі Samsung, використовуючи однорангову мережу.

-  Ця функція доступна, коли для параметра **SWL (Samsung Wireless Link)** встановлено значення **Вкл.**

Під'єднання до нового пристрою

1. Виконайте кроки 1-6, зазначені у розділі «Використання способу PBC (WPS)» (стор. 36).
2. Виберіть пункт **Выбор сети**. Внаслідок цього відобразиться список пристроїв/мереж.
3. Під час відображення списку пристроїв натисніть на пульті ДК синю кнопку.
 -  З'явиться повідомлення **Одноранг. сеть пред. собой прямое соед. Wi-Fi с сот. телеф. или комп. Функции существующей сетевой системы могут быть ограничены. Изменить сетевое подключение?**
4. Введіть згенеровані налаштування **Имя сети (SSID)** і **Ключ безопасности** у пристрій, до якого потрібно під'єднатися.

Під'єднання до наявного пристрою

1. Виконайте кроки 1-6, зазначені у розділі «Використання способу PBC (WPS)» (стор. 36).
2. Виберіть пункт **Выбор сети**. Внаслідок цього відобразиться список пристроїв/мереж.
3. Виберіть потрібний пристрій у списку.
4. За потреби введіть ключ безпеки.
 -  Якщо мережа не працює належним чином, перевірте налаштування **Имя сети (SSID)** і **Ключ безопасности** ще раз. Неправильне налаштування пункту **Ключ безопасности** може призвести до неналежної роботи пристрою.

Налаштування мережі (Ручной)

Якщо викладені вище способи налаштування не спрацьовують, введіть параметри мережі вручну.

Отримання даних, необхідних для встановлення з'єднання з мережею



Щоб отримати дані, необхідні для встановлення з'єднання з мережею, за допомогою комп'ютера Windows, виконайте подані нижче кроки.

1. Клацніть правою кнопкою миші піктограму мережі в правому нижньому кутку екрана.
2. У розкритому меню, що відобразиться, виберіть пункт «стан».
3. У діалоговому вікні, що відобразиться, виберіть вкладку «підтримка».
4. На вкладці «підтримка» натисніть кнопку «докладно». Внаслідок цього відобразяться дані, які слід використати для з'єднання з мережею.

Додаткові функції

Налаштування вручну

Щоб вручну ввести дані, необхідні для з'єднання з мережею, виконайте подані нижче кроки.

1. Виконайте кроки 1-6, зазначені у розділі «Використання способу PBC (WPS)» (стор. 36).
2. За допомогою кнопки ▼ виберіть пункт **Настр.проток. Інтернета** і натисніть кнопку ENTER . За допомогою кнопок ▲ або ▼ виберіть пункт **Ручної** і натисніть кнопку ENTER .
3. Натисніть кнопку ▼, щоб перейти до першого поля для введення даних (IP-адреса).
4. Для введення чисел використовуйте кнопки з цифрами.
5. Заповнивши поле, переходьте до наступного за допомогою кнопки ►. Також для переміщення вгору, вниз і назад можна використовувати кнопки зі стрілками.
6. Введіть дані для параметрів **IP-адрес, Маска підсети і Шлюз**.
7. За допомогою кнопок ▲ або ▼ перейдіть до пункту **DNS**.
8. Натисніть кнопку ▼, щоб перейти до першого поля для введення даних сервера DNS. Введіть відповідне значення.
9. Завершивши введення даних, за допомогою кнопки ▲ перейдіть до пункту **Вибір сети**. Виберіть потрібну мережу і натисніть кнопку ENTER .
10. Перейдіть до кроку 4 розділу «Автоматичне налаштування» (стор. 36) і виконайте вказівки, починаючи з цього кроку.

SWL (Samsung Wireless Link)

Ця функція дає змогу під'єднати до телевізора пристрій Samsung, що підтримує спосіб PBC (WPS). Можна під'єднувати пристрої до телевізора, навіть якщо пристрій спільного доступу не підключено до телевізора.

 Для використання Internet@TV необхідно до бездротової мережі підключити точку доступу.

 Підтримуються лише пристрої спільного доступу, що використовують діапазон 2,4 ГГц. Пристрої спільного доступу, що використовують діапазон 5 ГГц, не підтримуються.



Подключение SWL

Пристрій, який підтримує спосіб налаштування PBC (WPS), можна під'єднати безпосередньо до телевізора.

 Ця функція доступна, коли для параметра **SWL(Samsung Wireless Link)** встановлено значення **Вкл.**.

Використання параметра Samsung Wireless Link

Інструкції щодо встановлення з'єднання подано нижче.

1. Виконайте кроки 1-5, зазначені у розділі «Використання способу PBC (WPS)» (стор. 36).
2. Виберіть **SWL(Samsung Wireless Link)**, натиснувши кнопку ▼, а потім ENTER , щоб перемкнутися на «Вкл.».
3. Виберіть пункт **Подключение SWL** за допомогою кнопки ▼ і натисніть ENTER .
4. Якщо відобразиться повідомлення **«Нажмите кнопку PBC на устройстве с поддержкой PBC(WPS) для подключения в течение 120 секунд..»**, натисніть кнопку PBC на пристрої для виконання підключення.

 Детальнішу інформацію дивіться у посібнику з налаштування бездротової мережі пристрою, підключення якого виконується.
5. Якщо пристрій підключено належним чином до телевізора, після завершення відліку повідомлення зникне автоматично.

 У разі помилки підключення повторіть спробу через 2 хвилини.

Якщо не вдається підключити телевізор до Інтернету

Телевізор неможливо підключити до Інтернету в тому разі, якщо постачальник інтернет-послуг зареєстрував постійну MAC-адресу (унікальний ідентифікаційний номер) вашого ПК чи модема і вона використовується як засіб автентифікації під час спроби з'єднання з Інтернетом для запобігання неавторизованому доступу. Оскільки MAC-адреса телевізора інша, стається збій автентифікації і телевізор не може встановити з'єднання з Інтернетом.

Щоб вирішити цю проблему, зверніться до свого постачальника інтернет-послуг за інформацією щодо можливості під'єднання до Інтернету інших пристроїв, окрім ПК, - наприклад телевізора.

Якщо для встановлення з'єднання з мережею Інтернет постачальник послуг вимагає введення ідентифікатора або пароля, телевізор, імовірно, не встановить з'єднання з Інтернетом. У такому разі для доступу до Інтернету необхідно ввести ідентифікатор і пароль. З'єднання з Інтернетом може бути розірвано внаслідок проблем із брандмауером. У такому разі зверніться до свого постачальника інтернет-послуг.

Якщо встановити мережеве з'єднання не вдалося навіть після виконання процедур, вказаних постачальником інтернет-послуг, слід звернутися до компанії Samsung Electronics за номером 1-800-SAMSUNG.



Відтворюйте записані телепрограми, фотографії, музичні та відеофайли, збережені на зовнішніх запам'ятовуючих пристроях USB та/чи комп'ютері.

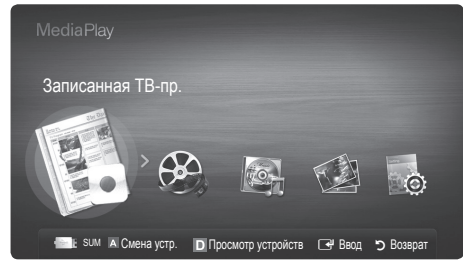

Під'єднання пристрою USB

1. Увімкніть телевізор.
2. Під'єднайте пристрій USB, що містить записані телевізійні програми, фото-, аудіо- та/або відеофайли, до роз'єму USB 1 (HDD) або USB 2 на бічній панелі телевізора.
3. Після під'єднання пристрою USB до телевізора на екрані відобразиться спливне вікно. У ньому можна вибрати параметр **Media Play**.

Якщо зовнішній пристрій USB, підключений до роз'єму USB телевізора, споживає надто багато струму через роз'єм, на екрані з'явиться повідомлення «USB Power overload (Перегрузка USB)». Це не становить проблеми для телевізора, який забезпечує стандартний струм із роз'ємів USB; це проблема для зовнішнього пристрою. З питань підтримки звертайтеся до виробника пристрою.

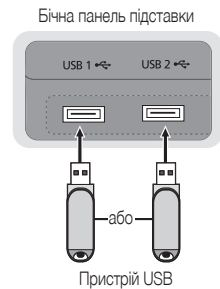

Під'єднання до комп'ютера через мережу

Можна переглядати зображення і відеофайли, а також прослуховувати музичні файли, збережені на комп'ютері, через мережеве з'єднання у режимі **Media Play**.

У разі використання режиму **Media Play** із файлом, збереженим на ПК, із веб-сайту www.samsung.com необхідно завантажити програму PC Share Manager і посібники користувача.

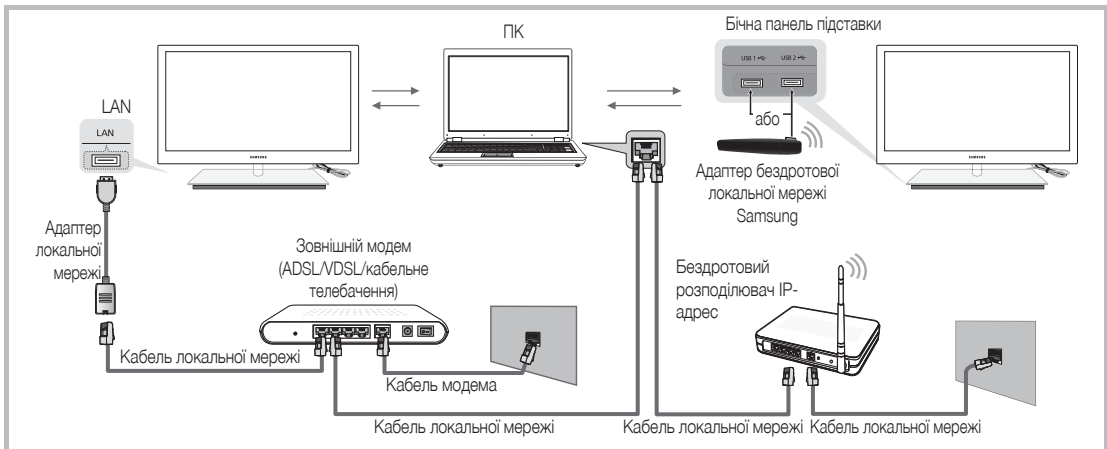

1. Детальніше про налаштування мережі читайте у розділі «Налаштування мережі» (стор. 32).
 - Радимо розташувати телевізор і комп'ютер в одній підмережі. Перші 3 частини адреси підмережі телевізора і IP-адреси комп'ютера мають бути однаковими, і тільки останню частину (адресу головного комп'ютера) потрібно змінити. (наприклад, IP-адреса: 123.456.789.**)
2. За допомогою кабелю локальної мережі з'єднайте комп'ютер, на якому буде встановлено програму Samsung PC Share Manager, і зовнішній модем.
 - Телевізор можна безпосередньо підключити до комп'ютера без використання розподільвача (маршрутизатора).

Додаткові функції

📎 Функції, що не підтримуються в разі під'єднання до ПК через мережу:

- **Фоновая музика і Настройка фонової музики.**
- сортування файлів за пріоритетністю у папках **Фотографии, Музыка і Видео.**
- Функції кнопок ◀ (REW) і ▶ (FF) під час відтворення відео.

📎 Divx DRM, багатоканальний звук, вбудовані субтитри не підтримуються.

📎 Брандмауер комп'ютера має дозволяти виконання програми управління спільним доступом для комп'ютера Samsung.

📎 Під час використання режиму **Media Play** через з'єднання з мережею, відповідно до функцій сервера:



- спосіб сортування може різнитися;
- функція пошуку сцени може не підтримуватися;
- функція **Неперер.**, що передбачає продовження відтворення відео з моменту зупинки, може не підтримуватися;
 - функція **Неперер.** не працює для кількох користувачів; вона запам'ятовуватиме лише момент зупинки відтворення останнім користувачем;
- Кнопка ◀ або ▶ може не працювати залежно від вмісту.
- Під час відтворення відео за допомогою функції Media Play в мережі можуть з'являтися перешкоди.

📎 Використання неліцензованих мультимедійних файлів може призвести до неналежної роботи.

📎 Важливі відомості щодо використання функції **Media Play**

- Протокол MTP (Media Transfer Protocol) не підтримується.
- Підтримуються файлові системи FAT16, FAT32 і NTFS.
- певні цифрові фотоапарати та аудіопристрої з підтримкою з'єднання USB можуть бути несумісними з цим телевізором.
- Функція відтворення мультимедійного вмісту підтримує лише зовнішні запам'ятовуючі пристрої USB (Mass Storage Class – MSC). MSC – це зовнішній запам'ятовуючий пристрій класу Bulk-Only Transport. Приклади зовнішніх запам'ятовуючих пристроїв MSC: привід Thumb, пристрій зчитування флеш-карт і зовнішній жорсткий диск USB (концентратори USB не підтримуються). Пристрої слід під'єднувати безпосередньо до роз'єму USB телевізора.
- Перед тим, як під'єднувати пристрій до телевізора, створіть резервні копії файлів, щоб запобігти їх пошкодженню чи втраті. Компанія SAMSUNG не несе відповідальності за будь-які пошкодження чи втрату даних.
- Не від'єднуйте пристрій USB під час його завантаження.
- Що вища роздільна здатність зображення, то більше часу потрібно для його відображення на екрані.
- Максимальна підтримувана роздільна здатність JPEG - 15360X8640 пікселів.
- Якщо файли не підтримуються або пошкоджені, з'явиться повідомлення про те, що формат файлу не підтримується «Формат файла не піддерж».
- Якщо файли впорядковано за допомогою параметра «Основной вид», у кожній папці може відобразитися до 1000 файлів.
- MP3-файли з технологією DRM, завантажені з платного веб-сайту, неможливо відтворити. Digital Rights Management (DRM) – це технологія, яка підтримує створення, розповсюдження і комплексне керування вмістом, зокрема захист прав та інтересів постачальників вмісту, запобігання незаконному копіюванню та керування платежами і угодами.
- Якщо одночасно під'єднано більше двох пристроїв PTP, можна використовувати тільки один із них.
- Якщо під'єднано більше двох зовнішніх запам'ятовуючих пристроїв (MSC), деякі з них можуть не розпізнаватись. Пристрої USB, які вимагають більшої потужності живлення (понад 500 мА або 5 В), можуть не підтримуватись.
- Якщо під час під'єднання або використання пристрою USB з'явиться повідомлення з попередженням про перенапругу, пристрій може не розпізнаватись або не працювати належним чином.
- Якщо телевізор не виконує ніяких дій упродовж періоду часу, встановленого у пункті **Время автозащиты**, увімкнеться екранна заставка.
- Режим заощадження електроенергії деяких зовнішніх жорстких дисків може вмикатися автоматично у разі під'єднання до телевізора.
- Якщо використовується кабель-подовжувач USB, пристрій USB може не розпізнаватися або не вдасться зчитати з нього інформацію.
- Якщо пристрій USB, під'єднаний до телевізора, не розпізнається, список файлів на пристрої пошкоджено або файл зі списку не відображається, під'єдняйте пристрій USB до комп'ютера, відформатуйте пристрій і перевірте з'єднання.
- Якщо файл, видалений із комп'ютера, все ще відображається під час виконання функції мультимедійного відтворення, використайте функцію очищення кошика на комп'ютері, щоб назавжди видалити файл.

Екранні меню

За допомогою кнопок зі стрілками вгору/вниз/вправо/вліво перейдіть до потрібного файлу і натисніть кнопку ENTER  або  (відтворення). Почнеться відтворення файлу.

 На головній сторінці **Media Play** підтримуються функції **Перегляд устр-в** і **Главная**.

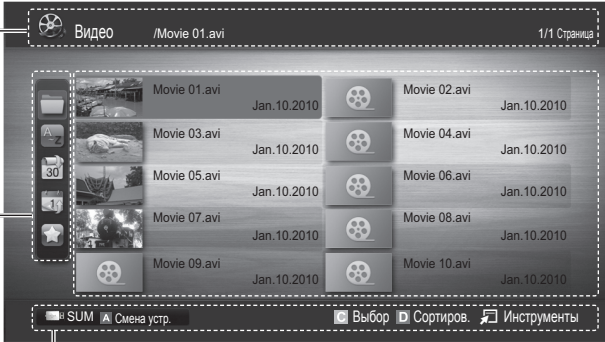





Інформація: дає змогу переглянути ім'я вибраного файлу, а також номер файлу та сторінки.



Область сортування файлів: відображає тип сортування.

Тип сортування залежить від типу вмісту.

Область списку файлів: дає змогу переглянути посортовані за категоріями файли чи групи файлів.

Функціональні кнопки

-  Червона (**Смена устр.**): дозволяє вибрати певний під'єднаний пристрій.
-  Зелена (**Предпочтение**): дозволяє налаштувати пріоритетність файлів. (не підтримується у режимі «Основной вид».)
-  Жовта (**Выбор**): дозволяє вибрати у списку кілька файлів. Вибрані файли позначаються символом.
-  Синя (**Сортиров.**): використовується для сортування файлів.
-  **Инструменты**: відображає меню параметрів.

 За допомогою кнопок  (REW) або  (FF) список файлів можна перемістити на попередню чи наступну сторінку.











Записання ТВ-пр.

Щоб використовувати функцію запису чи зсуву в часі, підключений пристрій USB має підтримувати можливість запису. Щоб використовувати жорсткий диск зі з'єднанням USB, слід спершу застосувати режим **Формат устроїства**.

 Не від'єднуйте пристрій, поки виконується форматування. У разі форматування пристрою всі файли буде видалено.

 Перед тим як формувати пристрій для використання з телевізором, створіть резервні копії файлів, щоб уникнути їх пошкодження чи втрати. Компанія SAMSUNG не несе відповідальності за будь-які пошкодження чи втрату даних.

Відтворення записаної телепрограми

1. За допомогою кнопок  або  виберіть пункт **Записання ТВ-пр.** і натисніть кнопку ENTER  у меню **Media Play**.
2. За допомогою кнопок , ,  виберіть потрібний файл у списку файлів.
3. Натисніть кнопку ENTER  або кнопку  (відтворення).
 - Назва вибраного файлу та час відтворення відображаються вгорі екрана.
 - Під час відтворення записаної телепрограми пошук можна виконувати за допомогою кнопок  та .

Операційні кнопки

 Зелена (**Повтор раздела**): можна налаштувати цю функцію на повторення певного розділу. Можна також переглянути певний розділ.

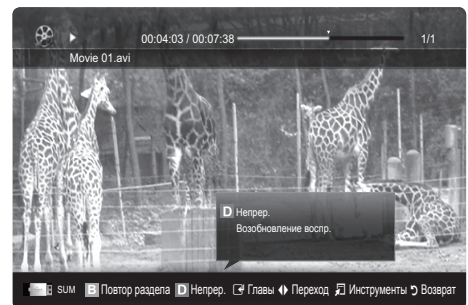



Додаткові функції

Використання функції Режим Timeshift



Якщо ви пропустили програму прямого мовлення, за допомогою цієї функції можна переглянути її записаний варіант.

Якщо для функції **Режим Timeshift** встановлено значення **Авто**, телевізор зберігає канал, що переглядається в цей момент, для автоматичного запису програм.

Якщо для функції **Режим Timeshift** встановлено значення **Ручной**, у разі натиснення кнопки  (відтворення) телевізор зберігає канал для запису з точки перегляду.



 Записані відеофайли захищено технологією DRM (Digital Rights Management) управління електронними правами; їх неможливо відтворити на комп'ютері чи іншому телевізорі. Зауважте, що файли, збережені на телевізорі, не можна використовувати після зміни головної плати.

ПРИМІТКА

- Неможливо записати трансляцію даних.
- Можливість використання функції запису та функції **Режим Timeshift** залежить від якості зображення і вільного місця на жорсткому диску.
- За допомогою кнопок  чи  можна переглянути поточну програму каналу в ефірі або побачити точку початку запису програми.
- Максимальний час роботи функції **Режим Timeshift** становить 90 хвилин.
- Після роботи функції **Режим Timeshift** максимальний період часу інформацію про час буде зафіксовано зі значенням "00:00:00". Зауважте, що у разі призупинення запису телевізор автоматично відновлює відтворення.
- Якщо досягнуто 5% обмеження вільного місця на пристрої зберігання даних USB, поточний запис буде зупинено.
- Коли запис виконується за допомогою функції PVR (Personal Video Recorder) і пристрою із підтримкою функції HDMI-CEC, запис з використанням функції PVR є пріоритетним.
- Під час відтворення або використання функції **Режим Timeshift** зображення відобразитиметься з використанням параметрів дисплея телевізора.
- У разі зміни джерела вхідного сигналу під час запису зображення зникає і знову з'являється, коли джерело змінено.
- Програма, яка не підтримує ні функції запису, ні функції **Режим Timeshift**, закриється автоматично під час спроби її використання, якщо увімкнено одну із цих функцій.
- У вікні програми може з'явитися повідомлення з інформацією про скасування виконання функції запису або функції **Режим Timeshift**.
- Функція **Режим Timeshift** не підтримується для аналогових каналів.
- Функції запису та **Режим Timeshift** вимкнено для каналів, заблокованих за допомогою параметра **Замок**.
- Якщо USB-пристрій не пройшов перевірку **Тест произв-ти устройства**, він має пройти перевірку **Формат устройства** та **Тест произв-ти устройства** ще раз перед записом за допомогою функції **Телегид** або **Диспетчер каналов**.
- Функції запису і **Режим Timeshift** можна використовувати для запам'ятовуючого пристрою USB лише у тому разі, якщо виконано пункт **Тест произв-ти устройства**.
- Функції запису або **Режим Timeshift** для пристрою, для якого не виконано пункт **Тест произв-ти устройства**, увімкнути не вдасться.
- Якщо натиснути кнопку  (REC) на пульті дистанційного керування під час відображення екрана **Диспетчер каналов** або запису за допомогою функції **Зап. по тайм.**, телевізор може розпочати або зупинити запис на 1 чи 2 секунди пізніше, ніж очікувалось; цей час потрібен для опрацювання команди.
- Якщо призначений для запису USB пристрій під'єднано, існуючі файли запису або **Зап. по тайм.**, що були неналежно збережені, буде автоматично видалено.
- Якщо під час запису буде увімкнено режим зовнішнього вхідного сигналу, запис буде продовжуватись, однак кнопку  (REC) буде вимкнено.
- Якщо для будь-якої функції, що вимикає телевізор (**Таймер сна**, таймер вимкнення тощо) буде встановлено час, що конфліктує із часом запису, телевізор вимкнеться відразу після завершення запису.

Відео

Відтворення відеофайлу

1. За допомогою кнопок ◀ або ▶ виберіть пункт **Відео** і натисніть кнопку ENTER  у меню **Media Play**.
2. За допомогою кнопок ◀/▶/▲/▼ виберіть потрібний файл у списку файлів.
3. Натисніть кнопку ENTER  або кнопку  (відтворення).
 - Назва вибраного файлу та час відтворення відображаються вгорі екрана.
 - Якщо час відтворення відеофайлу невідомий, ці відомості і рядок перебігу процесу не відобразатимуться.
 - Під час відтворення відео пошук можна виконувати за допомогою кнопок ◀ та ▶.

 У цьому режимі можна переглядати відеоролики, збережені в ігровому режимі, однак грати в ігри неможливо.

- Підтримувані формати субтитрів

Тип	Розширення файлу	Формат
MPEG-4 (текст із часовим критерієм)	.txt	XML
SAMI	.smi	HTML
SubRip	.srt	у форматі рядків
SubViewer	.sub	у форматі рядків
Micro DVD	.sub або .txt	у форматі рядків



- Підтримувані формати відеофайлів

Розширення файлу	Файл	Відеокодек	Роздільна здатність	Швидкість передачі кадрів (кадрів/с)	Швидкість передачі даних (Мбіт/с)	Аудіокодек
*.avi *.mkv	AVI MKV	Divx 3.11 / 4.x / 5.1 / 6.0	1920x1080	6 ~ 30	8	MP3 / AC3 / LPCM / ADPCM / DTS Core
		XviD	1920x1080	6 ~ 30	8	
		H.264 BP / MP / HP	1920x1080	6 ~ 30	25	
		MPEG4 SP / ASP	1920x1080	6 ~ 30	8	
		Motion JPEG	800x600	6 ~ 30	8	
*.asf	ASF	Divx 3.11 / 4.x / 5.1 / 6.0	1920x1080	6 ~ 30	8	MP3 / AC3 / LPCM / ADPCM / WMA
		XviD	1920x1080	6 ~ 30	8	
		H.264 BP / MP / HP	1920x1080	6 ~ 30	25	
		MPEG4 SP / ASP	1920x1080	6 ~ 30	8	
		Motion JPEG	800x600	6 ~ 30	8	
*.wmv	ASF	Window Media Video v9	1920x1080	6 ~ 30	25	WMA
*.mp4	MP4	H.264 BP / MP / HP	1920x1080	6 ~ 30	25	MP3 / ADPCM / AAC
		MPEG4 SP / ASP	1920x1080	6 ~ 30	8	
		XVID	1920x1080	6 ~ 30	8	
*.3gp	3GPP	H.264 BP / MP / HP	1920x1080	6 ~ 30	25	ADPCM / AAC / HE-AAC
		MPEG4 SP / ASP	1920x1080	6 ~ 30	8	
*.vro *.vob	VRO VOB	MPEG1	1920x1080	24 / 25 / 30	30	AC3 / MPEG / LPCM
		MPEG2	1920x1080	24 / 25 / 30	30	
*.mpg *.mpeg	PS	MPEG1	1920x1080	24 / 25 / 30	30	AC3 / MPEG / LPCM / AAC
		MPEG2	1920x1080	24 / 25 / 30	30	
		H.264	1920x1080	6 ~ 30	25	
*.ts *.tp *.trp	TS	MPEG2	1920x1080	24 / 25 / 30	30	AC3 / AAC / MP3 / DD+ / HE-AAC
		H.264	1920x1080	6 ~ 30	25	
		VC1	1920x1080	6 ~ 30	25	

Додаткові функції

Інші обмеження

ПРИМІТКА

- Якщо із вмістом кодека виникають проблеми, кодек не підтримуватиметься.
- Якщо інформація файлу неправильна і файл містить помилку, файл не вдасться відтворити належним чином.
- Звук і відео можуть не відтворюватись, якщо стандартна швидкість передачі даних чи швидкість передачі кадрів є вищою за швидкість, вказану у таблиці вище.
- Якщо покажчик містить помилку, функція пошуку не підтримуватиметься.

Відеокодер	Аудіокодер
<ul style="list-style-type: none">• Підтримує до H.264, рівень 4.1• H.264 FMO / ASO / RS, VC1 SP / MP / AP L4 і AVC1D не підтримуються.• XVID, MPEG4 SP, ASP:<ul style="list-style-type: none">– нижче 1280 x 720: макс. 60 кадрів– вище 1280 x 720: макс. 30 кадрів• GMC 2 і вище не підтримуються.• H.263 не підтримуються.• Підтримується лише Samsung Techwin MJPEG.	<ul style="list-style-type: none">• Підтримується до WMA 7, 8, 9, STD• WMA 9 PRO не підтримує 2-канальний, багатоканальний звук чи звук без втрат.• Частота вибірки WMA 22050 Гц моно не підтримуються.

Безперервне відтворення записаної телепрограми чи відеофайлу (відновлення відтворення)

Якщо вимкнути функцію відтворення записаних телепрограм чи відео, пізніше відтворення можна розпочати з місця зупинки.

Якщо під час відтворення файлу натиснути кнопку ENTER (Глави), можна шукати розділи, поділені на 5 епізодів.

1. За допомогою кнопок ◀ або ▶ у списку файлів виберіть відеофайл, відтворення якого потрібно відновити.
2. Натисніть кнопку ▶ (відтворення) / ENTER (Глави).
3. Натиснувши синю кнопку, виберіть пункт **Неперр.** Почнетесь відтворення відеофайлу з моменту, на якому його було зупинено.

Синя кнопка доступна у разі відновлення відтворення.

Якщо для функції **Справка неперр. воспр.** встановлено значення **Вкл.** у меню **Налаштування**, після відновлення відтворення відео з'явиться спливне повідомлення.

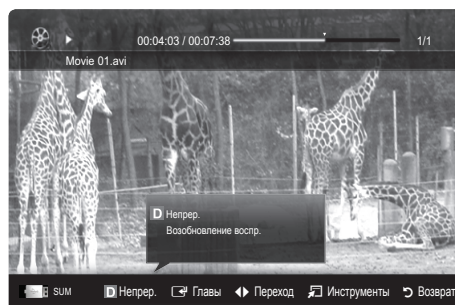



Музыка

Відтворення музики

1. За допомогою кнопок ◀ або ▶ виберіть пункт **Музыка** і натисніть кнопку ENTER  у меню **Media Play**.
2. За допомогою кнопок ◀/▶/▲/▼ виберіть потрібний файл у списку файлів.
3. Натисніть кнопку ENTER  або кнопку ▶ (відтворення).
 - Під час відтворення музики пошук можна виконувати за допомогою кнопок ◀ та ▶.
 - Кнопки ◀◀ (REW) або ▶▶ (FF) під час відтворення не працюють.

 Відображаються тільки файли з розширенням MP3 і PCM. Файли, які мають інше розширення, не будуть відображатися, навіть якщо вони збережені на тому самому пристрої USB.

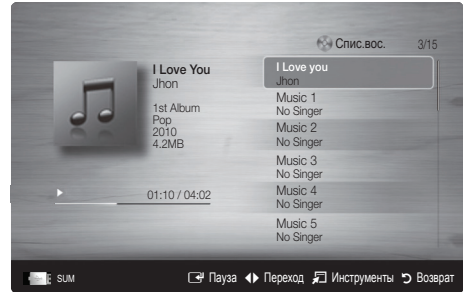

 Якщо звучання MP3-файлів неналежне, відрегулюйте пункт **Еквалайзер** у меню **Звук**. (Надлишкова модуляція файлів MP3 може спотворювати звучання).

 Можна створити список **Список воспр.**, вибравши потрібні аудіофайли, і відтворити **Список воспр.**.



Фотографии

Перегляд фотографій (або показу слайдів)

1. За допомогою кнопок ◀ або ▶ виберіть пункт **Фотографии** і натисніть кнопку ENTER  у меню **Media Play**.
2. За допомогою кнопок ◀/▶/▲/▼ виберіть потрібний файл у списку файлів.
3. Натисніть кнопку ENTER  або кнопку ▶ (відтворення).
 - Під час відображення списку фотографій натисніть кнопку ▶ (відтворення) / ENTER  на пульті ДК, щоб розпочати показ слайдів.
 - Усі файли списку буде відображено у показі слайдів.
 - Під час показу слайдів файли відображаються послідовно, починаючи з поточного файлу.

 Під час показу слайдів можна автоматично відтворювати аудіофайли, якщо для параметра **Фоновая музыка** встановлено значення **Вкл.**.

 **Режим BGM** неможливо змінити, поки BGM не завантажиться.



Додаткові функції

Відтворення кількох файлів

Відтворення вибраних записаних телепрограм, відео-, аудіофайлів або фотографій

1. Натисніть жовту кнопку, щоб вибрати у списку потрібний файл.
2. Щоб вибрати кілька файлів, повторіть вищезгадану дію.



ПРИМІТКА

- Ліворуч від вибраних файлів з'явиться позначка ✓.
- Щоб скасувати позначення вибраного, ще раз натисніть жовту кнопку.
- Щоб скасувати позначення усіх вибраних файлів, натисніть кнопку TOOLS і виберіть пункт **Отменить все**.

3. Натисніть кнопку TOOLS і виберіть пункт **Воспр. выбранное содерж.**



Відтворення групи записаних телепрограм, відео-, аудіофайлів або фотографій

1. Під час відображення списку файлів перейдіть до будь-якого файлу в потрібній групі.
2. Натисніть кнопку TOOLS і виберіть пункт **Воспр. текущ. гр.**

Додаткові функції відтворення мультимедійного вмісту

Сортування списку файлів

Щоб виконати сортування файлів, натисніть синю кнопку на екрані списку файлів.

Категорія	Функція	Записанная ТВ-пр.	Видео	Музыка	Фотографии
Основний вид	Відображає всю папку. Файли можна переглянути, вибравши папку.		▼	▼	▼
Название	Дозволяє сортувати і відображати назви файлів за символом або у цифровому/алфавітному/вибраному порядку.	▼	▼	▼	▼
Предпочтение	Дозволяє сортувати і відображати файли відповідно до їх пріоритетності. Змінити пріоритетність файлів у списку можна за допомогою зеленої кнопки.	▼	▼	▼	▼
Сам. поз. дата	Дозволяє сортувати і відображати файли, починаючи з останньої дати.	▼	▼		▼
Сам. ран. дата	Дозволяє сортувати і відображати файли, починаючи з найдавнішої дати.	▼	▼		▼
Артист	Дозволяє сортувати аудіофайли за виконавцем в алфавітному порядку.			▼	
Альбом	Дозволяє сортувати аудіофайли за альбомом в алфавітному порядку.			▼	
Жанр	Дозволяє сортувати аудіофайли за жанром.			▼	
Настр.	Дозволяє сортувати аудіофайли за настроєм. Інформацію про настрій можна змінювати.			▼	
Ежемес.	Дозволяє сортувати і відображати фотографії за місяцем. Сортування виконується виключно за місяцем (від січня до грудня), незалежно від року.	▼			▼
Канал	Дозволяє сортувати записані файли за назвою каналу.	▼			

Меню параметрів відтворення записаних телепрограм, відео-, аудіофайлів і фотографій

Під час відтворення натисніть кнопку **TOOLS**.

Категорія	Функція	Записанная ТВ-пр.	Відео	Музыка	Фотографии
Название	Дає змогу перейти до іншого файлу.	▼	▼		
Режим повтора	Забезпечує повторюване відтворення записаних телепрограм, відео- і аудіофайлів.	▼	▼	▼	
Размер картинки	Використовується для налаштування потрібного розміру зображення.	▼	▼		
Настройка изображения	Використовується для налаштування параметрів зображення (стор. 19~25).	▼	▼		▼
Настройка звука	Використовується для налаштування параметрів звуку (стор. 25, 26, 27).	▼	▼	▼	▼
Настройка субтитров	Дозволяє відтворювати відео з субтитрами. Ця функція працює лише, якщо файл із субтитрами має таку саму назву, що й відеофайл.	▼	▼		
Аудио	Відео можна переглядати однією з підтримуваних мов. Ця функція доступна лише якщо відтворюються потокові файли, які підтримують кілька аудіоформатів.	▼	▼		
Описание аудио	Дозволяє відрегулювати звуковий опис (стор. 26).	▼			
Остановка показа / Запустить показ слайдов	Використовується для запуску або зупинення показу слайдів.				▼
Скор. слайд-шоу	Використовується для налаштування швидкості зміни слайдів під час показу.				▼
Эффект слайд-шоу	Дозволяє налаштувати різноманітні ефекти показу слайдів.				▼
Фоновая музыка	Використовується для вибору і налаштування фонові музики для показу слайдів.				▼
Увеличенный	Дозволяє збільшувати зображення до повноекранного формату.				▼
Поворот	Дозволяє обертати зображення у повноекранному форматі.				▼
Фон дом. стран.	Можна перенести файл на робочий стіл Media Play .				▼
Информация	Дає змогу переглянути докладні відомості про відтворюваний файл.	▼	▼	▼	▼

Настройки**Використання меню налаштування**

- **Настройка фона:** дозволяє вибрати фон для відображення.
- **Справка непрер. воспр. (відновлення відтворення) (Вкл. / Выкл.):** використовується для відображення спливних повідомлень довідки під час послідовного відтворення відео.
- **Получить код регистрации DivX® VOD:** відображає код реєстрації, авторизований для телевізора. У разі під'єднання до веб-сайту DivX і реєстрації коду разом з обліковим записом можна завантажити реєстраційний файл VOD (Video On Demand - відео за запитом). Якщо відтворити реєстрацію VOD за допомогою функції відтворення мультимедійного вмісту, реєстрацію буде завершено.
 Детальніше про DivX® VOD читайте на сторінці www.DivX.com.
- **Получить код деактивации DivX® VOD:** якщо DivX® VOD не зареєстровано, відобразиться код дезактивації реєстрації. Якщо виконати цю функцію в разі наявності реєстрації DivX® VOD, поточну реєстрацію DivX® VOD буде дезактивовано.
- **Информация:** дає змогу переглянути відомості про під'єднаний пристрій.

Що таке Anynet+?

Anynet+ - це функція, яка дає змогу керувати усіма під'єднаними до телевізора пристроями Samsung із підтримкою Anynet+ за допомогою пульта дистанційного керування Samsung. Система Anynet+ працює лише з пристроями Samsung, які підтримують функцію Anynet+. Щоб довідатись, чи пристрій Samsung має таку функцію, перевірте, чи є на ньому логотип Anynet+.

Під'єднання до домашнього кінотеатру Samsung

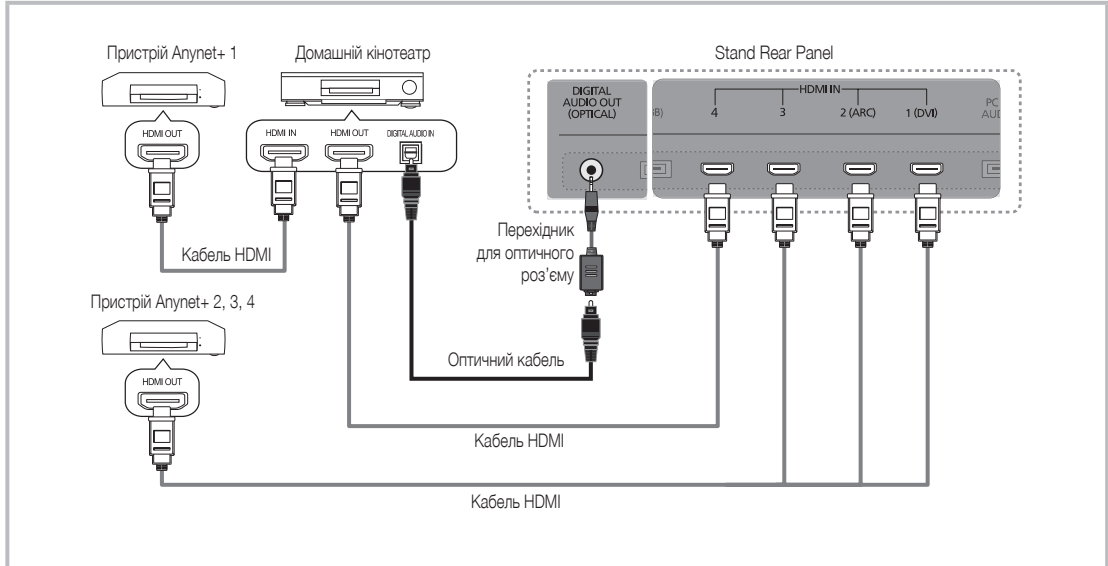

1. З'єднайте роз'єм HDMI IN (1(DVI), 2(ARC), 3 або 4) телевізора з вихідним роз'ємом HDMI відповідного пристрою Anynet+ за допомогою кабелю HDMI.
2. З'єднайте вхідний роз'єм HDMI системи домашнього кінотеатру з вихідним роз'ємом HDMI відповідного пристрою Anynet+ за допомогою кабелю HDMI.

ПРИМІТКА

- За допомогою оптичного кабелю з'єднайте роз'єм DIGITAL AUDIO OUT (OPTICAL) телевізора і вхід для цифрового аудіо домашнього кінотеатру.
- Функція ARC забезпечує подачу вихідного аудіосигналу через роз'єм HDMI IN 2(ARC) і може використовуватися тільки коли телевізор підключений до аудіосистеми, що підтримує функцію ARC.
- У разі виконання описаного вище з'єднання оптичний роз'єм видає лише 2-канальний звук. Звук лунатиме лише з передніх лівого і правого гучномовців і з низькочастотного динаміка домашнього кінотеатру. Щоб слухати 5.1-канальний звук, з'єднайте роз'єм DIGITAL AUDIO OUT (OPTICAL) на DVD-програвачі або декодері каналів кабельного чи супутникового телебачення (тобто пристрої Anynet 1 або 2) безпосередньо з підсилювачем або домашнім кінотеатром, а не з телевізором.
- Під'єднайте лише один домашній кінотеатр.
- Пристрій Anynet+ можна під'єднати за допомогою кабелю HDMI. Деякі кабелі HDMI можуть не підтримувати функцію Anynet+.
- Anynet+ працює, коли аудіо-/відеопристрій, що підтримує Anynet+, увімкнений або перебуває в режимі очікування.
- Anynet+ може підтримувати загалом до 12 аудіо-/відеопристроїв. Зауважте, що можна під'єднати до 3-х пристроїв одного типу.

Меню Anynet+

Меню Anynet+ може змінюватися залежно від типу та стану пристроїв Anynet+, під'єднаних до телевізора.

Меню Anynet+	Опис
Просмотр ТВ	Використовується для перемикання режиму Anynet+ на режим перегляду телевізійних програм.
Список устройств	Використовується для відображення списку пристроїв Anynet+.
MENU (назва_пристрою)	Використовується для відображення меню під'єднаних пристроїв. Наприклад, якщо під'єднано записуючий пристрій DVD, буде відображатися меню диска, передбачене цим пристроєм.
INFO (назва_пристрою)	Використовується для відображення меню відтворення під'єданого пристрою. Наприклад, якщо під'єднано записуючий пристрій DVD, буде відображатися меню відтворення, передбачене цим пристроєм.
Запись: (*записуючий пристрій)	Використовується для початку запису за допомогою записуючого пристрою. (Ця функція доступна лише для пристроїв, які підтримують функцію запису).
Остановить запись: (*записуючий пристрій)	Використовується для зупинення запису.
Приймач	Звук відтворюється через приймач.

Якщо під'єднано кілька записуючих пристроїв, вони відображатимуться як (*записуючий пристрій), а якщо лише один записуючий пристрій, він відображатиметься як (*назва_пристрою).

Налаштування Anynet+

■ Налаштування

Anynet+ (HDMI-CEC) (Вykl. / Вкл.): щоб використовувати функцію Anynet+, для параметра **Anynet+ (HDMI-CEC)** потрібно встановити значення **Вкл.**.

 Якщо функцію **Anynet+ (HDMI-CEC)** вимкнути, усі пов'язані з Anynet+ операції стануть неактивними.

Автоотключение (Нет / Да): налаштування пристрою Anynet+ на автоматичне вимкнення після вимкнення телевізора.

 Якщо для параметра **Автоотключение** встановлено значення **Да**, увімкнені зовнішні пристрої вимкнуться одночасно з вимкненням живлення телевізора. Проте пристрій може не вимкнутися, якщо в цей час здійснюється запис.

 Може не бути активованим для деяких пристроїв.

Перемикання між пристроями Anynet+

1. На екрані відображається список пристроїв Anynet+, під'єднаних до телевізора.

 Якщо у списку немає потрібного вам пристрою, натисніть червону кнопку для оновлення списку.

2. Виберіть потрібний пристрій і натисніть кнопку ENTER . Таким чином можна перейти до вибраного пристрою.

 Меню **Список устройств** відображається лише в тому разі, коли у меню **Приложение** для параметра **Anynet+ (HDMI-CEC)** встановлено значення **Вкл.**.

- Перехід до вибраного пристрою може тривати до 2 хвилин. Операція перемикання неможливо скасувати.

- Якщо натисненням кнопки SOURCE було вибрано режим зовнішнього вхідного сигналу, функція Anynet+ буде недоступною. До пристроїв Anynet+ слід переходити, скориставшись параметром **Список устройств**.

Додаткові функції

Запись

За допомогою записуючого пристрою Samsung можна записати телепрограму.

1. Виберіть пункт **Запись**.



У разі під'єднання двох чи більше записуючих пристроїв:

- у разі під'єднання двох чи більше записуючих пристроїв відображається список цих пристроїв. Виберіть на екрані **Список устройств** один записуючий пристрій.



Якщо записуючий пристрій не відображається, виберіть пункт **Список устройств** і натисніть червону кнопку для пошуку пристроїв.

2. Натисніть кнопку EXIT, щоб вийти.



Вхідні потокові дані можна записувати, вибравши пункт **Запись**: (назва_пристрою).



У результаті натиснення кнопки [●] (REC) буде виконано запис поточного відео. У разі перегляду відео з іншого пристрою буде здійснюватися запис саме цього відео.



Перед тим, як виконати запис, перевірте, чи роз'єм антени належним чином під'єднано до записуючого пристрою. Щоб правильно підключити антену до записуючого пристрою, дивіться посібник користувача для цього пристрою.

Прослуховування через приймач

Звук можна прослуховувати не лише через гучномовці телевізора **Громкогов. ТВ**, але й через приймач (наприклад, домашній кінотеатр).

1. Встановіть для пункту **Приемник** значення **Вкл.**

2. Натисніть кнопку EXIT, щоб вийти.



Якщо приймач підтримує лише аудіо, він може не відображатися у списку пристроїв.



Приймач працюватиме за умови належного під'єднання його оптичного вхідного роз'єму до роз'єму DIGITAL AUDIO OUT (OPTICAL) телевізора.



Якщо для приймача (домашнього кінотеатру) вибрано значення «увімкнено», звук надходитиме через оптичний роз'єм телевізора. Якщо на екрані телевізора відображається сигнал цифрового телебачення (eфiрного), телевізор надсилатиме 5.1-канальний звук на приймач. Якщо джерелом сигналу є цифровий компонент, наприклад програвач дисків DVD, під'єднаний до телевізора через роз'єм HDMI, приймач може видавати лише 2-канальний звук.

ПРИМІТКА

- Пристроями Anynet+ можна керувати за допомогою телевізійного пульта дистанційного керування. За допомогою кнопок на телевізорі це зробити неможливо.
- Пульт дистанційного керування телевізора за певних умов може не працювати. У такому разі слід повторно вибрати пристрій Anynet+.
- Функції Anynet+ не працюють з виробами інших виробників.

Користування функцією ARC

Звук можна прослуховувати через приймач, підключений за допомогою кабелю HDMI; окремий оптичний кабель не потрібен.

1. Встановіть для пункту **Приемник** значення **Вкл.**

2. Натисніть кнопку EXIT, щоб вийти.



Щоб користуватися функцією ARC, приймач, який підтримує HDMI-CEC і ARC, має бути під'єднано до роз'єму HDMI IN 2 (ARC).



Щоб вимкнути функцію ARC, встановіть для пункту **Приемник** значення **Вykl.**. Навіть якщо телевізор передає сигнал ARC, приймач буде заблоковано від приймання сигналу.

Усунення несправностей для функції Anynet+

Проблема	Можливе вирішення
Функція Anynet+ не працює.	<ul style="list-style-type: none"> Перевірте, чи пристрій підтримує функцію Anynet+. Система Anynet+ підтримує лише ті пристрої, які підтримують функцію Anynet+. Під'єднати можна лише один приймач (домашній кінотеатр). Перевірте, чи кабель живлення пристрою Anynet+ під'єднано належним чином. Перевірте під'єднання кабелів відео/аудіо/HDMI пристрою Anynet+. Перевірте, чи в меню налаштування Anynet+ для параметра Anynet+ (HDMI-CEC) встановлено значення Вкл. Перевірте, чи пульт дистанційного керування телевізора налаштовано на телевізійний режим. Перевірте, чи пульт дистанційного керування сумісний із функцією Anynet+. За певних умов функція Anynet+ не працює. (Пошук каналів, використання режимів Media Play або Plug & Play (початкове налаштування) тощо). У разі під'єднання чи від'єднання кабелю HDMI обов'язково ще раз виконайте пошук пристроїв або вимкніть і знов увімкніть телевізор. Перевірте, чи функцію Anynet+ пристрою Anynet+ увімкнено.
Я хочу запустити Anynet+.	<ul style="list-style-type: none"> Перевірте, чи пристрій Anynet+ під'єднано до телевізора належним чином, а також чи в меню налаштування Anynet+ для параметра Anynet+ (HDMI-CEC) встановлено значення Вкл. Потім натисніть кнопку TOOLS, щоб відкрити меню Anynet+ і вибрати відповідне підменю.
Я хочу вийти з режиму Anynet+.	<ul style="list-style-type: none"> Виберіть у меню Anynet+ пункт Просмотр ТВ. Натисніть кнопку SOURCE на пульті ДК і виберіть пристрій, який не підтримує Anynet+. За допомогою кнопок P \blacktriangledown/\blacktriangle та PRE-CH змініть режим перегляду телевізійних програм. (Зауважте, що кнопки перемикання каналів працюють лише тоді, коли не під'єднано жодного пристрою Anynet+ із тонером).
На екрані відображається повідомлення «Подключение к устройству Anynet+ ...».	<ul style="list-style-type: none"> Під час налаштування функції Anynet+ або перемикання у режим перегляду пульт дистанційного керування не працює. Використовуйте пульт дистанційного керування тоді, коли налаштування Anynet+ або перехід у режим перегляду завершено.
Вміст пристрою Anynet+ не відтворюється.	<ul style="list-style-type: none"> Функція відтворення недоступна, коли виконується операція Plug & Play (початкове налаштування).
Під'єднаний пристрій не відображається.	<ul style="list-style-type: none"> Перевірте, чи пристрій підтримує функції Anynet+. Перевірте, чи кабель HDMI під'єднаний належним чином. Перевірте, чи в меню налаштування Anynet+ для параметра Anynet+ (HDMI-CEC) встановлено значення Вкл. Виконайте пошук пристроїв Anynet+ ще раз. Пристрій Anynet+ можна під'єднати лише за допомогою кабелю HDMI. Деякі кабелі HDMI можуть не підтримувати функцію Anynet+. Якщо з'єднання перервано через збій в електропостачанні або від'єднання кабелю HDMI, виконайте повторний пошук пристроїв.
Неможливо записати телепрограму.	<ul style="list-style-type: none"> Перевірте, чи кабель антени належним чином під'єднано до записуючого пристрою.
Звук телепрограми не відтворюється через приймач.	<ul style="list-style-type: none"> Під'єднайте приймач до телевізора за допомогою оптичного кабелю. Функція ARC забезпечує подачу вихідного аудіосигналу через роз'єм HDMI IN 2(ARC) і може використовуватися тільки коли телевізор підключений до аудіосистеми, що підтримує функцію ARC.

Додаткові функції

Internet@TV

Початок роботи з послугою Internet@TV



Послуга Internet@TV забезпечує можливість передачі корисного та розважального вмісту з Інтернету безпосередньо на телевізор.



ПРИМІТКА

- Перед використанням послуги **Internet@TV** слід налаштувати параметри мережі. Докладніше про це читайте у розділі «Під'єднання до мережі» (стор. 32).
- Вміст із непідтримуваним типом шрифту не відобразиться належним чином.
- Залежно від умов з'єднання з мережею можуть мати місце збої або затримки завантаження вмісту.
- У деяких регіонах програми можуть підтримувати лише англійську мову.
- Ця функція доступна не у всіх регіонах.
- У разі виникнення проблем із використанням програми зверніться до постачальника вмісту.
- Залежно від постачальника вмісту надсилання оновлень для програм або самих програм може бути припинено.
- Залежно від норм, які діють у тій чи іншій країні, послуги деяких програм може бути обмежено чи програми не підтримуватимуться взагалі.

Екранні меню

Екран телевізора: відображає поточний канал.

Інформація: відображає повідомлення, нові програми та рекламу від компанії Samsung.

Програми: відображаються різноманітні програми, надані Samsung.

Рекомендовані програми: відображаються рекомендовані компанією Samsung послуги. До чи зі списку неможливо ані додати, ані видалити послугу.

Завантажені програми: відображаються програми завантажені через засіб Samsung Apps.

Параметри **Internet@TV**: дає змогу змінити і налаштувати програми і параметри функції **Internet@TV**.

Елементи керування

- **А Красный (Вход)**: використовується для входу до послуги **Internet@TV**.
- **Зеленый (Отм. как избранное)**: використовується для позначення вибраних програм.
- **Синий (Сортировка по)**: використовується для сортування програм.
- **Возврат**: дозволяє повернутися до попереднього меню.

Кольорові кнопки можуть працювати по-різному залежно від програми.

Вхід за допомогою облікового запису

Якщо використовується програма, яка має кілька облікових записів, для переходу між ними використовуйте кнопки ◀ і ▶.

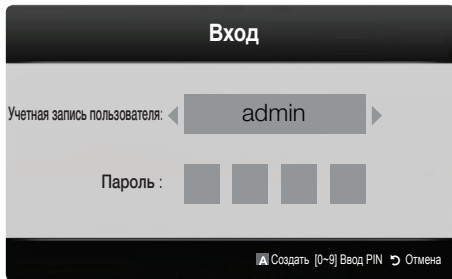

- Щоб забезпечити оптимальні параметри користування програмами, зареєструйтеся і увійдіть до свого облікового запису.
 - Вказівки щодо створення облікового запису можна дізнатися, натиснувши пункти **Настройки** → **Internet@TV ID** → **Создать**.
1. Якщо на екрані відображається головна сторінка **Internet@TV**, натисніть червону кнопку.
 2. Виберіть потрібний запис **Учетная запись пользователя** і натисніть кнопку **ENTER**
 - Щоб створити обліковий запис, натисніть червону кнопку, після чого з'явиться вікно створення облікового запису. 3. Введіть налаштування пункту **Пароль**.
 - Якщо вхід у систему буде виконано успішно, на екрані з'явиться **Учетная запись пользователя**.

Налаштування функції Internet@TV

Настройки

На цьому екрані можна створювати ідентифікатори і налаштовувати параметри функції Internet@TV. Виділіть потрібний параметр за допомогою кнопок ▲ і ▼ і натисніть кнопку **ENTER** .

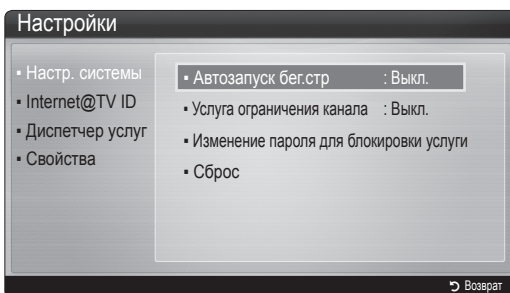

Настр. системы

Автозапуск бег.стр (Выкл. / Вкл.): використовується для увімкнення або вимкнення автоматичного запуску інформаційного рядка після увімкнення телевізора.

За допомогою програми **Бегущая строка** можна переглядати корисні новини, інформацію про погоду та інформацію з фондових бірж. Щоб використовувати цю функцію, слід завантажити програму **Бегущая строка** в **Internet@TV**.

Залежно від країни програма **Бегущая строка** може підтримувати інші послуги чи не підтримуватися взагалі.

Услуга ограничения канала (Выкл. / Вкл.): деякі канали підтримують програми як послуги передачі інтернет-даних, забезпечуючи можливість доступу до Інтернету під час перегляду телевізійних програм.

Доступно лише за умови підтримки з боку постачальника послуг.

Изменение пароля для блокировки услуги

Пароль за замовчуванням - «0-0-0-0».

Якщо ви забули пароль, щоб скинути дані пароля до «0-0-0-0», натисніть кнопки на пульті дистанційного керування у такій послідовності: **POWER (Выкл.)** → **MUTE** → **8** → **2** → **4** → **POWER (Вкл.)**.

Сброс: дає змогу відновити заводські параметри функції Internet@TV.

Internet@TV ID

Це меню використовується для створення і видалення облікового запису. Також за допомогою нього можна керувати обліковим записом, зокрема обліковими даними сайту із вмістом.

Цей обліковий запис використовується тільки для послуги internet@TV.

Создать: дає змогу створити обліковий запис і пов'язати його з потрібними програмами.

ПРИМІТКА

- Можна створити до 10 облікових записів.
- Максимальна кількість символів - 8.

Диспетчер

- **Узел службы:** використовується для реєстрації облікових даних для веб-послуг.
- **Изменить пароль:** використовується для зміни пароля облікового запису.
- **Удалить:** дозволяє видалити обліковий запис.

Диспетчер услуг: дає змогу видаляти і блокувати програми, що надаються послугою Internet@TV.

Блокировка: дозволяє заблокувати програму.

Доступ до заблокованої програми передбачає введення пароля.

Удалить: дозволяє видалити програму.

Свойства: відображає інформацію про функцію Internet@TV. Щоб перевірити стан з'єднання з мережею, скористайтеся параметром **Проверьте скорость подключения к Интернету**.

Додаткові функції

Використання послуги Internet@TV

Samsung Apps

Samsung Apps - це магазин, з якого можна завантажити програми для використання на телевізорі чи іншому аудіо-/відеообладнанні Samsung.

Завантаживши потрібні програми, користувачі матимуть змогу переглянути і прослухати різноманітний вміст - відеофайли, аудіофайли, фотографії, ігри, корисну інформацію тощо.

Додаткові програми будуть доступні незабаром.



Використання кольорових кнопок для роботи з екраном **Samsung Apps (Samsung Apps)**.

- **Красный (Вход):** використовується для входу до веб-послуги.
- **Зеленый (Эскизы):** використовується для зміни режиму перегляду.
- **Синий (Сортировка по):** дозволяє сортувати програми за такими категоріями: **Популярные, Наиболее загруж., Самые новые** і **Название**.
- **Возврат:** використовується для повернення до попереднього меню.

Використання програм Samsung за категоріями

Доступні викладені далі категорії.

- **Новые возможн.:** відображає перелік щойно зареєстрованих програм.
- **Видео:** відображає перелік різноманітних відеоматеріалів, наприклад фільмів, телешоу і короткометражних відеофайлів.
- **Спорт:** відображає перелік різноманітних матеріалів спортивної тематики, наприклад інформації, зображень і короткометражного відео.
- **Игра:** відображає перелік різноманітних ігор, як наприклад sudoku і шахи.
- **Стиль:** включає різноманітні мультимедійні файли і послуги, які відповідають вашому стилю життя, наприклад аудіофайли, засоби управління фотографіями і соціальні мережі, як Facebook і Twitter.
- **Сведения:** включає різноманітні інформаційні послуги, наприклад новини, відомості з біржі і прогнози погоди.
- **Другое:** включає інші різноманітні послуги.
- **Моя страница:** **Моя страница** відображає детальну інформацію про встановлені на телевізорі програми, завантажений вміст тощо. На цій сторінці можна видаляти або блокувати програми.
- **Справка:** якщо у вас виникли запитання щодо послуги Internet@TV, спершу перегляньте цей розділ.

[Юридичне повідомлення]

У зв'язку з різноманітними можливостями виробів, які підтримують послугу Samsung Internet@TV, а також через обмеження щодо доступного вмісту, певні функції, програми та послуги можуть бути недоступними для усіх пристроїв чи усіх регіонів. Деякі функції Internet@TV можуть також вимагати додаткового периферійного обладнання, яке слід придбати окремо, чи сплати членських внесків. Відвідайте сторінку <http://www.samsung.com>, щоб отримати докладнішу інформацію щодо певних пристроїв чи доступності вмісту. Послуги та вміст на Internet@TV може бути змінено без попереднього повідомлення.

Про функцію AllShare

Функція **AllShare** забезпечує можливість під'єднання до телевізора мобільних телефонів та інших пристроїв, сумісних із телевізором, через мережу. На телевізорі можна відображати надходження викликів, SMS-повідомлень, а також збережені в телефоні графіки. Крім цього, на телевізорі можна відтворювати мультимедійний вміст (відео, фото і музику), збережений на мобільному телефоні або інших пристроях (наприклад, комп'ютері) та керувати ним через мережу. Також екран телевізора можна використовувати як монітор для перегляду веб-сторінок через мобільний телефон.

Щоб отримати докладнішу інформацію, відвідайте сторінку www.samsung.com чи зверніться у центр телефонного обслуговування споживачів Samsung. Мобільні пристрої можуть вимагати додаткового встановлення програмного забезпечення. Докладніше читайте у посібнику з користування відповідним пристроєм.

Налаштування функції AllShare

Настройка

- **Сообщ. (Вкл. / Выкл.):** використовується для увімкнення або вимкнення функції отримання повідомлень (щодо надходження викликів, SMS і сповіщень збережених на телефоні графіків).
- **Мультим (Вкл. / Выкл.):** використовується для увімкнення або вимкнення функції відтворення мультимедійного вмісту. Коли функцію відтворення мультимедійного вмісту увімкнено, на телевізорі можна відтворювати відео, фото та музику з мобільного телефону чи іншого пристрою з підтримкою **AllShare**.
- **ScreenShare (Вкл. / Выкл.):** використовується для увімкнення або вимкнення функції ScreenShare для використання мобільного телефону в якості пульта ДК.
- **Назв. ТВ:** використовується для налаштування назви телевізора для полегшення його пошуку на мобільному телефоні.

Вибравши пункт **Польз. вход**, можна вводити дані за допомогою екранної клавіатури.

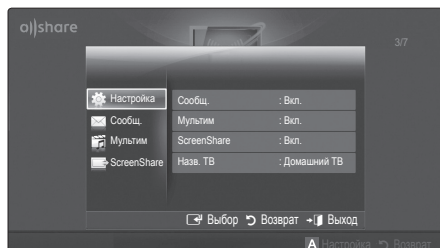

Сообщ. / Мультим / ScreenShare

Відображається список мобільних телефонів або під'єднаних пристроїв, налаштованих за допомогою функцій телевізора **Сообщ.**, **Мультим** або **ScreenShare**.

Функція **Мультим** доступна на всіх мобільних пристроях, які підтримують функцію **AllShare**.

- **Разр. / Запрещено:** дає змогу активувати/заблокувати роботу мобільного телефону.
- **Удалить:** дозволяє видалити мобільний телефон зі списку.

Ця функція видалає зі списку лише назву мобільного телефону. У разі увімкнення або спроби під'єднання видаленого мобільного пристрою до телевізора він може знову відобразитися у списку.

Використання функції Сообщ.

За допомогою цієї функції під час перегляду телевізійних програм у вікні сповіщень можна переглядати вхідні виклики, SMS-повідомлення і графіки, збережені на мобільному телефоні.

ПРИМІТКА

- Щоб вимкнути відображення вікна сповіщень, встановіть для параметра **Сообщ.** значення **Выкл.** у меню **Настройка** функції **AllShare**.
- Якщо буде вибрано пункт **OK** або ж якщо **OK** не буде вибрано після трьох відображень повідомлення, повідомлення буде видалено. При цьому воно залишиться на мобільному телефоні.
- Вікно сповіщень можна відображати під час використання певних програм, як наприклад **Media Play** тощо. Щоб переглянути вміст повідомлення, перейдіть у режим перегляду телевізійних програм.
- Якщо відображається повідомлення з невідомого мобільного телефону, виберіть цей мобільний телефон у меню повідомлення в розділі **AllShare** і виберіть пункт **Запрещено**, щоб його заблокувати.

Перегляд повідомлення

Якщо під час перегляду телевізійних програм надійде нове SMS-повідомлення, з'явиться вікно сповіщень. Якщо натиснути кнопку **OK**, відобразиться вміст повідомлення.

Параметри перегляду SMS-повідомлень можна налаштувати на мобільному телефоні. Докладніше про це читайте у посібнику з користування мобільним телефоном.

Деякі символи можуть відобразитись як пробіли або спотворюватись.

Додаткові функції

Сповіщення про вхідний виклик

Якщо під час перегляду телевізійних програм надійде вхідний виклик, відобразиться вікно сповіщень.

Сповіщення графіка

Під час перегляду телевізійних програм відобразиться вікно сповіщення з інформацією про заплановану подію.

Параметри перегляду вмісту графіків можна налаштувати на мобільному телефоні. Докладніше про це читайте у посібнику з користування мобільним телефоном.

Деякі спеціальні символи можуть відображатись як пробіли або спотворюватись.

Використання функції МультиМ

З'явиться вікно сповіщення, яке інформує користувача, що мультимедійний вміст (відео-, фото-, музичні файли), надісланий із мобільного телефону, буде відтворено на екрані телевізора. Вміст буде відтворено автоматично через 3 секунди після того, як з'явилось вікно сповіщення. У разі натиснення кнопки RETURN або EXIT під час відображення вікна сповіщення, мультимедійний вміст не буде відтворюватись.

ПРИМІТКА

- Якщо функція відтворення мультимедійного вмісту виконується вперше, з'явиться спливне вікно з попередженням. Натисніть кнопку ENTER, щоб вибрати пункт **Разр.**; лише після цього можна використовувати функцію роботи з мультимедійним вмістом на цьому пристрої.

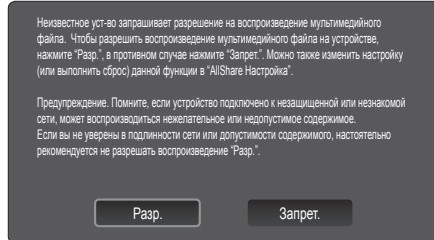

- Щоб вимкнути передавання мультимедійного вмісту з мобільного телефону, встановіть для параметра **МультиМ** значення **Викл.** у меню налаштування **AllShare**.
- Залежно від роздільної здатності і формату вміст може не відображатись на екрані телевізора.
- Залежно від типу мультимедійного вмісту кнопки ENTER і **◀ / ▶** можуть бути неактивними.
- Відтворенням мультимедійного вмісту можна керувати за допомогою мобільного пристрою. Докладніше читайте у посібнику з користування мобільним пристроєм.
- Якщо потрібно відтворити мультимедійний вміст із комп'ютера, виберіть на головному екрані функції **AllShare** піктограму комп'ютера. Внаслідок цього меню телевізора **Media Play** автоматично зміниться. Докладніше про це читайте у розділі «Функція відтворення мультимедійного вмісту» (стор. 36).

Використання функції ScreenShare

За допомогою функції ScreenShare можна відображати веб-сторінки з мобільного телефону. Також ScreenShare забезпечує доступ до різноманітного вмісту, збереженого на мобільному телефоні. Наприклад, зображення внизу відображає сторінку доступу до вмісту мобільного телефону. Такий доступ передбачає можливість перегляду на екрані телевізора різноманітних файлів, збережених на телефоні, а також телефонної книги і календаря. Крім того, за допомогою телефонної книги можна зателефонувати іншій особі чи надіслати SMS.

ПРИМІТКА

- Для використання функції ScreenShare її слід встановити на мобільному телефоні Samsung і запустити на ньому відповідну програму підтримки.
- Залежно від сторінки певні кнопки на пульті дистанційного керування можуть бути недоступними.
- За допомогою програми **Doc Viewer** можна переглядати файли формату doc, але не редагувати їх.
- Відображення екрана можуть різнитись залежно від під'єданого пристрою.



Використання телефону Samsung для простого управління телевізором

Перш ніж користуватися цією функцією, слід підключити мобільний телефон Samsung, який підтримує функції ScreenShare. Під час керування телевізором за допомогою мобільного телефону активними є лише кнопки **POWER**, **— ▲ +**, **P ▲ / ▼** та **MUTE**.

Навіть якщо кнопки зміни каналів чи регулювання гучності на мобільному телефоні натиснути і утримувати, значення збільшуватиметься чи зменшуватиметься лише покровоко.

Тип настінного кріплення

(UE40C9000ZW, UE46C9000ZW, UE55C9000ZW)

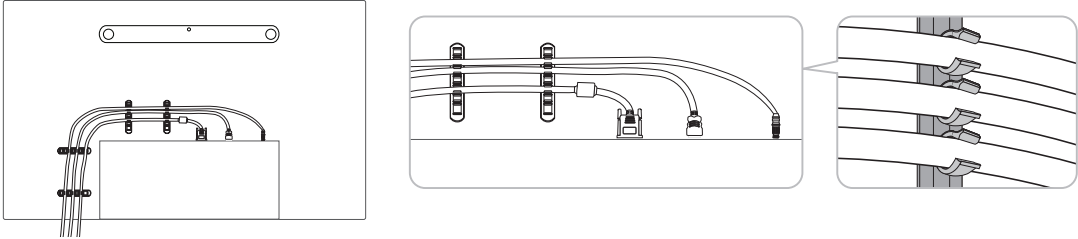

 Це може призвести до пошкодження роз'ємів виробу.



Кріплення телевізора на настінному кронштейні



Увага.: Не тягніть, не штовхайте і не залазьте на телевізор, інакше він може впасти. Особливо зверніть увагу на те, щоб діти не виснули на телевізорі і не розхитували його; в іншому разі телевізор може перевернутись і призвести до серйозної травми чи летальних наслідків. Дотримуйтесь усіх заходів безпеки, зазначених на листівці з правилами з техніки безпеки. З міркувань безпеки для додаткової стабільності пристрою скористайтесь засобом проти падіння, як вказано нижче.

Вказівки щодо запобігання падінню телевізора

(UE40C9000ZW, UE46C9000ZW, UE55C9000ZW)

1. Вставте гвинти у затискачі і надійно зафіксуйте їх на стіні. Перевірте, чи гвинти надійно зафіксовані на стіні.
 -  Залежно від типу стіни можуть знадобитися додаткові засоби, наприклад анкери.
 -  Оскільки затискачі, гвинти і шнурок не додаються, придбайте їх додатково.
2. Викрутіть гвинти посередині на задній панелі телевізора, вставте гвинти у затискачі і знову вкрутіть гвинти.
3. З'єднайте затискачі на телевізорі із затискачами на стіні за допомогою міцного шнурка, після чого надійно зав'яжіть шнурок.
 -  **ПРИМІТКА**
 - Встановлюйте телевізор близько до стіни, щоб він не перевернувся назад.
 - Задля безпеки протягніть шнурок так, щоб затискачі на стіні були на одному рівні або нижче затискачів на телевізорі.
 - Розв'яжіть шнурок, перш ніж пересувати телевізор.
4. Перевірте, чи усі з'єднання виконано належним чином. Час від часу перевіряйте з'єднання на наявність пошкодження чи послаблення. Якщо у вас виникли сумніви щодо надійності з'єднань, зверніться до професійного монтажника.

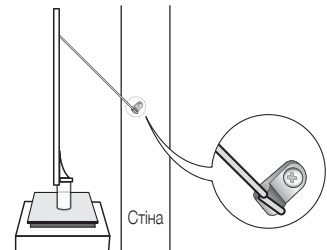
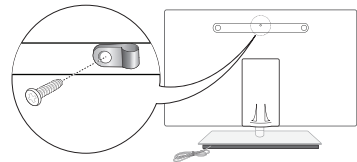

Устранение неполадок

Якщо ви маєте будь-які запитання щодо роботи телевізора, спершу перегляньте цей список. Якщо жодна з поданих порад не допоможе вирішити вашу проблему, перегляньте на веб-сайті www.samsung.com розділ підтримки (Support) або зателефонуйте у центр телефонного обслуговування споживачів, перелік яких подається на останній сторінці цього посібника.

Неполадка	Рішення і пояснення
Якість зображення	<p>Перш за все виконайте функцію Тест зображення, щоб упевнитись, що телевізор належним чином відображає тестове зображення. (перейдіть до MENU - Піддержка - Самодіагностика - Тест зображення) (стор. 29)</p> <p>Якщо тестове зображення відображається належним чином, погана якість може бути спричинена джерелом сигналу або самим сигналом.</p>
Зображення на екрані телевізора не настільки якісне, як було у магазині.	<ul style="list-style-type: none"> • Якщо ви користуєтесь аналоговим кабелем/декодером, замініть його декодером для цифрових каналів. Використовуйте кабель HDMI або компонентний кабель для отримання зображення високої чіткості (HD). • Для абонентів кабельного чи супутникового телебачення: перевірте станції високої чіткості серед налаштованих каналів. • Під'єднання антени: перевірте станції високої чіткості, попередньо виконавши автоматичне програмування. •  Багато каналів високої чіткості працюють на основі вдосконалення вмісту стандартної чіткості (SD). • Налаштуйте роздільну здатність вихідного відеосигналу декодера каналів кабельного чи супутникового телебачення на 1080i або 720p. • Стежте за тим, щоб перегляд телевізійних програм здійснювався на відстані, не ближчій за мінімальну рекомендовану, яка залежить від розміру екрана та чіткості сигналу.
Зображення спотворюється: макроблоки, малі блоки, точки, пікселізація	<ul style="list-style-type: none"> • Стиснення відеовмісту може спричинити спотворення зображення, особливо це актуально для динамічних епізодів, наприклад спортивних програм і бойовиків. • Низький рівень сигналу або його погана якість можуть викликати спотворення зображення. Це не є несправністю телевізора. • Використання мобільних телефонів поблизу телевізора (прибл. до 1 м) може спричинити появу шумів у зображенні в режимі аналогового та цифрового телебачення.
Колір відображається неналежним чином або відсутній.	<ul style="list-style-type: none"> • У разі використання компонентного з'єднання перевірте, чи компонентні кабелі під'єднані до відповідних роз'ємів. Неналежне або ненадійне під'єднання може спричинити проблеми з відображенням кольорів або згасання екрана.
Кольори та яскравість зображення неналежної якості.	<ul style="list-style-type: none"> • Налаштуйте параметри меню Зображення телевізора. (Перейдіть до режиму Зображення / Цвет / Яркость / Четкость) (стор. 20) • Налаштуйте параметр Екон. енергії у ТВ. (Перейдіть до MENU - Зображення - Економный режим - Экон. энергии) (стор. 20) • Спробуйте скинути налаштування зображення для перегляду зображення із заводськими значеннями. (Перейдіть до MENU - Зображення - Сброс настроек изображения) (стор. 24).
З краю екрана відображається пунктирна лінія.	<ul style="list-style-type: none"> • Якщо для розміру зображення встановлено значення По разм. экрана, змініть його на 16:9 (стор. 17). • Змініть роздільну здатність декодера каналів кабельного чи супутникового телебачення.
Зображення чорно-біле.	<ul style="list-style-type: none"> • У разі використання композитного аудіо-/відеовходу під'єднайте відеокабель (жовтий) до зеленого роз'єму компонентного входу 1 на телевізорі.
Під час зміни каналів зображення застигає, спотворюється або відображається із затримкою.	<ul style="list-style-type: none"> • Якщо телевізор під'єднано до декодера каналів кабельного телебачення, спробуйте його перезавантажити. Від'єднайте та знову під'єднайте кабель змінного струму і зачекайте, поки перезавантажиться декодер каналів кабельного телебачення. Це може тривати до 20 хвилин. • Встановіть роздільну здатність вихідного сигналу декодера каналів кабельного телебачення на 1080i або 720p.
Якість звуку	<p>Перш за все виконайте функцію Звукової тест, щоб упевнитись, що телевізор працює належним чином. (перейдіть до MENU - Піддержка - Самодіагностика - Звуковой тест) (стор. 29)</p> <p>Якщо звук нормальний, проблеми зі звуком можуть бути спричинені джерелом сигналу або самим сигналом.</p>
Звук не відтворюється або за встановлення максимального рівня гучності відтворюється надто тихо.	<ul style="list-style-type: none"> • Перевірте рівень гучності зовнішнього пристрою, під'єданого до телевізора.
Зображення якісне, але звук не відтворюється.	<ul style="list-style-type: none"> • У меню звуку для параметра Вибрати громкогов. встановіть значення Громкогов. ТВ (стор. 26). • У разі використання зовнішнього пристрою перевірте, чи його аудіокабелі під'єднані до відповідних аудіороз'ємів на телевізорі. • У разі використання зовнішнього пристрою перевірте налаштування його аудіовиходу (наприклад, вам може знадобитися змінити параметр аудіодекодера кабельних каналів на HDMI, коли до телевізора під'єднано пристрій HDMI). • У випадку використання кабелю DVI-HDMI потрібен окремий аудіокабель. • Якщо на телевізорі є роз'єм для навушників, перевірте, чи до нього нічого не під'єднано.
Гучномовці видають зайві шуми.	<ul style="list-style-type: none"> • Перевірте з'єднання кабелів. Перевірте, чи відеокабель не під'єднано до аудіовиходу. • У разі під'єднання антени або кабелю перевірте силу прийому сигналу. Слабкий рівень сигналу може спричинити спотворення звуку.
Відсутнє зображення, відсутнє відео	
Телевізор не вмикається.	<ul style="list-style-type: none"> • Упевніться, що кабель живлення змінного струму надійно під'єднано до настінної розетки і телевізора. • Перевірте, чи працює настінна розетка. • Спробуйте скористатися кнопкою POWER на телевізорі, щоб перевірити, чи проблема не в самому пульті дистанційного керування. Якщо телевізор увімкнеться, дивіться нижче пункт «Пульт дистанційного керування не працює».
Телевізор автоматично вимикається.	<ul style="list-style-type: none"> • Перевірте, чи для параметра Таймер сна не встановлено значення Викл. у меню Настройка (стор. 27). • Якщо до телевізора під'єднано комп'ютер, перевірте налаштування живлення комп'ютера. • Упевніться, що кабель живлення змінного струму надійно під'єднано до настінної розетки і телевізора. • У разі перегляду телевізора з під'єднаною антеною або кабелем за умови відсутності сигналу телевізор вимикається через 10-15 хвилин.

Неполадка	Рішення і пояснення
Зображення/відео відсутнє.	<ul style="list-style-type: none"> Перевірте з'єднання кабелів (від'єднайте і знову під'єднайте всі кабелі телевізора і зовнішніх пристроїв). Вставте відеовихід зовнішнього пристрою (декодера каналів кабельного чи супутникового телебачення, програвача дисків DVD, Blu-ray тощо) у відповідний відеовихід телевізора. Наприклад, якщо зовнішній пристрій передбачає вихідний сигнал HDMI, його слід під'єднати до роз'єму HDMI на телевізорі. Перевірте, чи під'єднані пристрої увімкнено. Перевірте, чи правильно вибрано джерело для телевізора, натиснувши кнопку SOURCE на пульті дистанційного керування телевізора.
РЧ (кабельне/антенне) з'єднання	
Телевізор не приймає сигнал усіх каналів.	<ul style="list-style-type: none"> Перевірте, чи кабель антени під'єднано належним чином. Спробуйте за допомогою функції Plug & Play (початкове налаштування) додати доступні канали до списку. Перейдіть до MENU - Настройка - Plug & Play (початкове налаштування) і зачекайте, поки буде збережено усі доступні канали (стор. 11). Перевірте, чи антену розташовано належним чином.
Зображення спотворюється: макроблоки, малі блоки, точки, пікселізація	<ul style="list-style-type: none"> Стиснення відеовмісту може спричинити спотворення зображення, особливо це актуально для динамічних епізодів, наприклад спортивних програм і бойовиків. Низький рівень сигналу може спричинити спотворення зображення. Це не є несправністю телевізора.
Під'єднання до комп'ютера	
Відображається повідомлення про те, що режим не підтримується «Режим не підтримується».	<ul style="list-style-type: none"> Налаштуйте вихідну роздільну здатність комп'ютера і частоту так, щоб вони відповідали роздільній здатності, що підтримується телевізором (стор. 31).
Індикація «ПК» відображається у списку джерел сигналу, навіть якщо комп'ютер не під'єднано.	<ul style="list-style-type: none"> Це нормально. Індикація «ПК» завжди відображається у списку джерел сигналу, незалежно від того, чи комп'ютер під'єднано.
Зображення якісне, але звук не відтворюється.	<ul style="list-style-type: none"> У разі використання з'єднання HDMI перевірте налаштування аудіовиходу комп'ютера.
Під'єднання до мережі (залежно від моделі)	
Збій бездротового з'єднання з мережею.	<ul style="list-style-type: none"> Для використання бездротової мережі потрібен адаптер бездротового зв'язку USB Samsung (Samsung Wireless USB dongle). Перевірте, чи для під'єднання до мережі вибрано значення Беспроводная (стор. 34). Перевірте, чи телевізор з'єднано з бездротовим IP-маршрутизатором.
Запис / зсув у часі	
Пристрій USB не розпізнано чи не вдалося виконати такі функції: Формат уст-ва , Проверка уст-ва або Тест произв-ти уст-ва .	<ul style="list-style-type: none"> Щоб дізнатися, чи пристрій USB підтримує можливість запису, читайте посібник пристрою USB. Якщо пристрій USB має засіб блокування, упевніться, що його вимкнено. Перевірте, чи можна відформатувати пристрій USB, коли його під'єднано до комп'ютера. Під'єднайте пристрій USB до телевізора і відформатуйте його. (Форматування може час від часу перериватись). Якщо не вдається виконати функцію Тест произв-ти уст-ва або форматування, це означає, що пристрій USB несправний або ефективність роботи пристрою USB надто низька.
Повідомлення сповіщає про те, що слід відформатувати пристрій USB для належної його роботи.	<ul style="list-style-type: none"> Якщо пристрій USB має засіб блокування, упевніться, що його вимкнено. Відновіть пристрій USB за допомогою функції відновлення у меню Проверка уст-ва.
Функція запису не працює.	<ul style="list-style-type: none"> Перевірте, чи підключено пристрій USB. Перевірте, чи це цифровий канал із можливістю запису. Якщо сигнал слабкий або не існує, функція запису вимкнеться автоматично. Якщо на пристрої USB немає вільного місця, телевізор не виконуватиме запис. Перевірте, чи є на пристрої місце.
Функція Режим Timeshift не працює.	<ul style="list-style-type: none"> Перевірте, чи підключено пристрій USB. Радіоканали і аналогове мовлення не підтримуються. Канали передачі даних не підтримуються. Якщо сигнал слабкий або не існує, функція Режим Timeshift вимкнеться автоматично. Функцію Режим Timeshift не вдається виконати, якщо на пристрої USB немає вільного місця. Перевірте, чи є на пристрої місце.
Повідомлення вказує на помилку перевірки роботи пристрою, і функції запису і Режим Timeshift не працюють.	<ul style="list-style-type: none"> Ці проблеми можуть виникати, якщо використовується пристрій USB малої ємності, який не підтримує функцію запису. Рекомендовано використовувати зовнішній жорсткий диск USB.

Інша інформація

Неполадка	Рішення і пояснення
Не вдалося виконати запланований запис.	<ul style="list-style-type: none"> Функцію запланованого запису вимкнено для певних дій (форматування, перевірка роботи, перевірка на наявність помилок, видалення), які отримують доступ до файлової системи пристрою USB. Якщо пристрій USB не підключено, телевізор не виконуватиме запис, навіть якщо надійшов запланований час. Якщо на пристрої USB немає вільного місця, телевізор не виконуватиме запис. Перевірте, чи є на пристрої місце. Якщо ви записуєте канал, заблокований за допомогою функції Родит. блокування, у разі спроби відтворення запису з'явиться вікно введення PIN-коду.
Підключено кілька пристроїв запису, проте телевізор зупинив запис.	<ul style="list-style-type: none"> Якщо підключено кілька пристроїв запису і на пристрої, встановленому як Запис. устр-во по умолч., немає вільного місця, функцію запису буде вимкнено. Спробуйте записати ще раз. Пристрій, на якому найбільше вільного місця, буде автоматично встановлено як Запис. устр-во по умолч., і телевізор розпочне запис.
Другое	
Зображення не відображається у повноекранному режимі.	<ul style="list-style-type: none"> Під час відтворення вдосконаленого вмісту стандартної чіткості (4:3) канали високої чіткості відображаються з чорними смугами з боків екрана. Чорні смуги вгорі і внизу будуть відображатись для відео, яке має формат, інший ніж той, що підтримується телевізором. Налашуйте параметр розміру зображення зовнішнього пристрою або телевізора на відображення на весь екран.
Пульт дистанційного керування не працює.	<ul style="list-style-type: none"> Замініть батареї пульта дистанційного керування, розташувачи їх з урахуванням полярності (+/-). Почистьте вікно передачі сигналу пульта дистанційного керування. Спробуйте спрямувати пульт безпосередньо на телевізор на відстані 1,5-1,8 м від нього.
Пульт дистанційного керування декодера кабельних чи супутникових каналів не спрацьовує для увімкнення або вимкнення телевізора та регулювання гучності.	<ul style="list-style-type: none"> Запрограмуйте пульт дистанційного керування декодера каналів кабельного чи супутникового телебачення на роботу з телевізором. Дивіться посібник користувача декодера каналів кабельного чи супутникового телебачення для телевізорів SAMSUNG.
Відображається повідомлення про те, що режим не підтримується «Режим не піддерживається».	<ul style="list-style-type: none"> Перевірте підтримувану роздільну здатність телевізора і відповідно налаштуйте роздільну здатність для вихідного сигналу зовнішнього пристрою. Перегляньте відомості про налаштування роздільної здатності на стор. 31 цього посібника.
Від телевізора чутно запах пластмаси.	<ul style="list-style-type: none"> Цей запах - нормальне явище, з часом він зникне.
Пункт Інформ. о сигнале недоступний у меню самодіагностики телевізора.	<ul style="list-style-type: none"> Ця функція доступна тільки для цифрових каналів з антенним/РЧ/коаксіальним з'єднанням (стор. 29).
Телевізор нахилений у бік.	<ul style="list-style-type: none"> Змініть телевізор з основи підставки і встановіть його ще раз.
Меню каналу сіре (недоступне).	<ul style="list-style-type: none"> Меню Канал доступне лише в тому разі, коли вибрано джерело телевізійного сигналу.
Встановлені налаштування втрачаються через 30 хвилин або кожного разу після вимкнення телевізора.	<ul style="list-style-type: none"> Якщо телевізор перебуває в режимі Демонстрація, він буде скидати налаштування аудіо та відео кожні 30 хвилин. Змініть режим Демонстрація на Домашній у меню Plug & Play (початкове налаштування). Натиснувши кнопку SOURCE, виберіть режим TB, перейдіть до пунктів MENU → Настройка → Plug & Play (початкове налаштування) → ENTER  (стор. 11).
Переривчастий аудіо- або відеосигнал.	<ul style="list-style-type: none"> Перевірте з'єднання кабелів і в разі потреби під'єднайте їх ще раз. Втрата якості аудіо або відео може бути спричинена використанням надто твердих або грубих кабелів. Перевірте, чи кабелі достатньо гнучкі для тривалого використання. У разі монтажу телевізора на стіну радимо використовувати кабелі з кріпленням роз'ємів під кутом 90 градусів.
Якщо впритул подивитись на край рамки телевізора, можна побачити дрібні часточки.	<ul style="list-style-type: none"> Це передбачено дизайном виробу і не є несправністю.
Відображається повідомлення, що сигнал закодовано «Недопустимий сигнал» або що сигнал слабкий чи відсутній «Слабкий сигнал/Нет сигнала».	<ul style="list-style-type: none"> У разі використання модуля CAM (CI/CI+) перевірте, чи модуль вставлено у гніздо модуля стандартного інтерфейсу. Якщо проблему не буде усунуто, вийміть модуль CAM із телевізора і вставте у відповідне гніздо ще раз.
Телевізор було вимкнено 45 хвилин тому, а він знов увімкнувся.	<ul style="list-style-type: none"> Це нормально. Режим OTA (Over The Aerial) виконує оновлення програмного забезпечення, завантаженого під час перегляду.
Час від часу виникають проблеми із зображенням/звуком.	<ul style="list-style-type: none"> Перевірте і змініть сигнал/джерело сигналу.
Гумові подушечки підставки залишають сліди на поверхні, на якій стоїть телевізор.	<ul style="list-style-type: none"> Щоб запобігти цьому, розташовуючи телевізор на будь-якій поверхні, використовуйте повстяні прокладки.

 Телевізор із TFT РК екраном використовує панель, яка містить підпікселі, і її виготовлення потребує застосування складних сучасних технологій. Однак на екрані можуть з'являтися декілька світлих чи темних пікселів. Такі поодинокі пікселі не впливають на якість роботи пристрою.

Характеристики

- Сумісний із IEEE 802.11a/b/g і 802.11n draft 2.0
- Підтримка USB 2.0
- Компактний і легкий, невеликого розміру
- Підтримувана модель: адаптер бездротової локальної мережі, який додається, працює тільки з телевізором, з яким він постачається.

Правила техніки безпеки

- Слідкуйте, щоб діти не проковтнули виріб і не гралися з пластмасовою упаковкою. Тримайте виріб і пластмасову упаковку поза межами досяжності дітей.
- Слідкуйте, щоб на виріб не потрапила вода або інша рідина, оскільки це може пошкодити його.
- Тримайте виріб подалі від прямого сонячного проміння, вогню або джерела тепла, наприклад обігрівача. Це може призвести до зменшення строку служби виробу або спричинити пожежу.

Гарантійне обслуговування: 1 рік

- Якщо пристрій не працює належним чином через несправність, яка виникає за нормальних обставин під час дії гарантійного періоду, відвідайте продавця, у якого ви придбали пристрій.

Технічні характеристики	
Стандарт	IEEE 802,11 a/b/g/n (n : draft 2,0)
Інтерфейс головного комп'ютера	USB 2,0
Діапазон частот	2,412 - 2,4835 ГГц 5,15 - 5,850 ГГц
Захист	64/128 біт WEP, WPA /WPA2, 802,1x, WPS
Вихідна потужність	802,11a: 11 dBm за 54 Мбіт/с 802,11b: 17 dBm за 11, 5,5, 2 і 1 Мбіт/с 802,11g: 14 dBm за 54 Мбіт/с 802,11n(2,4 ГГц): 14 dBm (20 МГц) / 12 dBm (40 МГц) 802,11n(5 ГГц): 11 dBm (20 МГц) / 9 dBm (40 МГц)
Швидкість передачі даних	802,11a/g: 54,48,36,24,18,12,9 і 6 Мбіт/с 802,11b: 11, 5,5, 2 і 1 Мбіт/с 802,11n: до 300 Мбіт/с (40 МГц / просторова потокова передача: 2)
Чутливість	802,11a: -68 dBm за 54 Мбіт/с 802,11b: -84 dBm за 11 Мбіт/с 802,11g: -68 dBm за 54 Мбіт/с 802,11n: -68 dBm (20 МГц) / -65 dBm (40 МГц)
Споживання електроенергії	TX: 500 мА в режимі постійного передавання (2 Tx ланцюги) RX: 300 мА в режимі постійного передавання (2 Rx ланцюги)
Розміри (Д x Ш x Г)	84 X 26,6 X 16 мм

Найкраще підходить для	802,11n(5 ГГц)	802,11n(2,4 ГГц)	802,11 a/b/g
передавання відео високої чіткості	рекомендовано	не рекомендовано	не рекомендовано
передавання відео стандартної чіткості		рекомендовано	рекомендовано
музика, фото		рекомендовано	рекомендовано

- Якість передачі даних може знижуватися з огляду на стан мережі та зовнішні фактори (зокрема, але не лише) – об'єм мережевого потоку, матеріали стін і конструкцію будівлі.
- Зовнішні умови впливають на радіус досяжності бездротового сигналу.
- Передавати через бездротову мережу рекомендується відеокліпи, які мають швидкість нижчу за 20 Мбіт/с.

Інша інформація

Ліцензія



TheaterSound, SRS and the  symbol are trademarks of SRS Labs, Inc. TheaterSound technology is incorporated under licence from SRS Labs, Inc.



Виготовлено за ліцензією компанії Dolby Laboratories. Dolby та логотип із подвійною літерою D є товарними знаками компанії Dolby Laboratories.



Manufactured under licence under U.S. Patent #s: 5,451,942; 5,956,674; 5,974,380; 5,978,762; 6,487,535 & other U.S. and worldwide patents issued & pending. DTS and the Symbol are registered trademarks. & DTS 2.0+ Digital Out and the DTS logos are trademarks of DTS, Inc. Product Includes software. © DTS, Inc. All Rights Reserved.



DivX Certified to play DivX video up to HD 1080p, including premium content.

ABOUT DIVX VIDEO: DivX® is a digital video format created by DivX, Inc. This is an official DivX Certified device that plays DivX video. Visit www.divx.com for more information and software tools to convert your files into DivX video. ABOUT DIVX VIDEO-ON-DEMAND: This DivX Certified® device must be registered in order to play DivX Video-on-Demand (VOD) content. To generate the registration code, locate the DivX VOD section in the device setup menu. Go to vod.divx.com with this code to complete the registration process and learn more about DivX VOD.
Pat. 7,295,673; 7,460,688; 7,519,274



Товарний знак / ліцензія / патентне маркування GUIDE Plus+

GUIDE Plus+: (1) є зареєстрованим товарним знаком чи товарним знаком корпорації Gemstar-TV Guide International, Inc. та/або її дочірніх компаній, (2) виготовлено за ліцензією, яку надала корпорація Gemstar-TV Guide International, Inc. та/або її дочірні компанії, та (3) є об'єктом дії різноманітних міжнародних патентів і патентних заявок, які належать або ліцензія на які належить корпорації Gemstar-TV Guide International, Inc. та/або її дочірнім компаніям.

Повідомлення про права GUIDE Plus+:

GEMSTAR-TV GUIDE INTERNATIONAL, INC. ТА/АБО ЇЇ ДОЧІРНІ КОМПАНІЇ НЕ БЕРУТЬ НА СЕБЕ ЖОДНОЇ ВІДПОВІДАЛЬНОСТІ ЗА ТОЧНІСТЬ ТЕЛЕПРОГРАМИ, ЩО НАДАЄТЬСЯ СИСТЕМОЮ GUIDE PLUS+. КОРПОРАЦІЯ GEMSTAR-TV GUIDE INTERNATIONAL, INC. ТА/АБО ЇЇ ДОЧІРНІ КОМПАНІЇ ЗА ЖОДНИХ ОБСТАВИН НЕ НЕСУТЬ ВІДПОВІДАЛЬНОСТІ ЗА БУДЬ-ЯКІ ЗБИТКИ, ПОВ'ЯЗАНІ ІЗ ВТРАТОЮ ПРИБУТКІВ, ВТРАТОЮ БІЗНЕСУ, А ТАКОЖ ЗА НЕПРЯМІ, УМИСНІ АБО ПОБІЧНІ ЗБИТКИ, СПРИЧИНЕНІ НАДАННЯМ АБО ВИКОРИСТАННЯМ ІНФОРМАЦІЇ, ОБЛАДНАННЯ ЧИ ПОСЛУГ, ПОВ'ЯЗАНІХ ІЗ СИСТЕМОЮ GUIDE PLUS+.

Ліцензія на відкритий вихідний код

У разі застосування програмного забезпечення з відкритим вихідним кодом у меню продукту доступні ліцензії на відкритий вихідний код. Ліцензія відкритого коду подається лише англійською мовою.

Технічні характеристики

Роздільна здатність екрана	1920 x 1080					
Вимоги щодо навколишнього середовища	від 10°C до 40°C (від 50°F до 104°F)					
Робоча температура	10%-80% без конденсації від					
Робоча вологість	від -20°C до 45°C (від -4°F до 113°F)					
Температура зберігання	5%-95% без конденсації					
Телевізійна система	Аналогова: B/G, D/K, L, I (залежно від регіону) Цифрова: DVB-T/DVB-C					
Система кольору/відео	Аналогова: PAL, SECAM, NTSC-4.43, NTSC-3.58, PAL60 Цифрова: MPEG-2 MP@ML, MPEG-4, H.264/AVC MP@L3, MP@L4.0, HP@L4.0					
Система звуку	BG, OK NICAM, MPEG1					
HDMI IN 1-4	Відео: 1080 24р, 1080р, 1080i, 720р, 576р, 576i, 480р, 480i Аудіо: 2-канальний звук PCM 32/44,1/48 кГц, 16/20/24 біт. Аналоговий аудіовхід (лише для HDMI IN1) Вхід ПК (лише для HDMI IN1)					
Поворотна підставка (ліворуч / праворуч)	-20° ~ 20°					
Model Name	UE40C9000ZW	UE40C9000SW	UE46C9000ZW	UE46C9000SW	UE55C9000ZW	UE55C9000SW
Розмір екрана (по діагоналі)	40 дюйми		46 дюйми		55 дюйми	
Звук (Вихідний)	10 W X 2		10 W X 2		15 W X 2	
Розміри (ШxГxВ)						
Корпус	969,4 X 33,9 X 598,4 мм	–	1104,2 X 33,9 X 674,8 мм	–	1295,6 X 33,9 X 784,4 мм	–
З підставкою	969,4 X 306,1 X 687,3 мм	969,4 X 306,1 X 687,3 мм	1104,2 X 306,1 X 619,5 мм	1104,2 X 306,1 X 619,5 мм	1295,6 X 306,1 X 673,3 мм	1295,6 X 306,1 X 673,3 мм
Вага						
Без підставки	14,5 кг	–	16,7 кг	–	20,4 кг	–
З підставкою	20,7 кг	19,7 кг	22,8 кг	21,8 кг	26,5 кг	25,5 кг

 Конструкцію та технічні характеристики може бути змінено без попередження.

 Номінальні параметри живлення і потужності для цього виробу вказано на наклейці.

А

AllShare	55
Anynet+	48

Д

DIGITAL AUDIO OUT	14, 48
DivX® VOD	47
D-sub	31

Е

EPG (електронний довідник програм)	16
------------------------------------	----

Н

HDMI	12, 48
------	--------

І

Internet@TV	52
-------------	----

М

Media Play	39
------------	----

Р

Plug & Play	11
-------------	----

А

Автоконтраст	20
Автоматичне налаштування	24
Автоматичне регулювання гучності антена	18
Аудіофайли	45

Б

Баланс білого	21
Баланс Лев./Пр	25
Батареї	6, 7

В

Вибір гучномовця	26
Вибір усіх	19
Використання вибраних каналів	17
Використання функції запланованого перегляду	16
Використання функції перегляду каналів	16
Відеомагнітофон	13
Відеофайли	43
Відтінок кольору	21

Г

Годинник	27
Громкогов. ТВ	26
Гучність	5

Д

Динамічний режим	19
Диспетчер каналів	16
Довідник «Now & Next»	16
Домашній кінотеатр	14, 48

Е

Еко-сенсор	20
------------	----

З

Замок	19
Заощадження електроенергії	20
Запись	50
Зовнішні гучномовці	26

И

Изменение PIN	28
Инструменты	3
Информ. о сигнале	29

І

Індикатор живлення	5
--------------------	---

К

Компонентний режим	13
--------------------	----

Л

Ліцензія	62
----------	----

М

Мелодія	29
Меню каналу	18
Місце встановлення	2

Н

Навігація	15
Название	46
Налаштування мережі	33

О

Обновление ПО	30
Оптимальна роздільна здатність	31
Основний вид	46

П

Пароль	53
Під'єднання до аудіосистеми	14
Під'єднання до комп'ютера	31
Під'єднання до мережі	32
Поворот	47
Позначення	3
Показ слайдів	45
Приймач	50
Пристрій USB	30, 39
Прозорість меню	29
Пульт дистанційного керування	6

Р

Размер картинки	21, 47
Редагування каналів	18
Редагування назви	15
Режим лише RGB	20
Режим очікування	5
Режим повтора	47

С

Самодіагностика	29
Список джерел сигналу	15
Субтитри	28

Т

Таймер	27
Таймер сну	27
Теплі тони	21
Технічні характеристики	63
Тілесний відтінок	21
Тони чорного	20
Точная настройка	19

У

Усилення	25
Устранение неполадок	58

Ф

Фоновая музыка	47
Формати відео	43
Фотографії	45

Ч

Частота	18
Чіткість	20

Э

Эквалайзер	25
------------	----

Я

Язык	28
Яскравість	20

***This page is intentionally
left blank.***

Аталмыш пайдаланушыға арналған нұсқаулықтағы суреттер мен иллюстрациялар тек жалпылама ақпарат ретінде ғана берілген және олар құрылғының нақты көрінісінен өзгеше болуы мүмкін. Өнімнің дизайны мен техникалық сипаттамасы алдын ала ескертусіз өзгертілуі мүмкін.

Сандық теледидарға қатысты құлақтандыру

1. Сандық теледидар (DVB) функциялары тек DVB-T (MPEG2 және MPEG4 AVC) сандық жерүсті сигналдары таратылатын немесе DVB-C (MPEG2 және MPEG4 AAC) сигналдарымен сыйысымды кабельдік телевизия қызметі көрсетілетін елдер/аймақтарда ғана бар. DVB-T немесе DVB-C сигналдарын қабылдау мүмкіндігінің бар-жоғын білу үшін жергілікті дилерге хабарласыңыз.
2. DVB-T дегеніміз, сандық жерүсті сигналдарын таратуға қатысты, ал DVB-C дегеніміз, сандық сигналдарды кабельдік теледидар арқылы қабылдау бойынша DVB Еуропалық консорциум стандарты болып табылады. Дегенмен, EPG (Electric Programme Guide), VOD (Video On Demand) тағы сол сияқты ерекше функциялардың түрі бұл нұсқаулықта қамтылмаған. Сондықтан оларға осы сәтте қолдау көрсетілмейді.
3. Бұл теледидар DVB-T және DVB-C соңғы стандарттарына [Тамыз, 2008] сай жасалса да, аталмыш теледидарға бұдан кейін шығатын DVB-T сандық жерүсті және DVB-C кабельдік теледидар таратылым сигналдарын қолдайды деген кепілдік берілмейді.
4. Теледидар қолданылатын ел/аймақ түрлеріне қарай, кейбір кабельдік теледидар қызметінің провайдерлері көрсеткен қызметтері үшін қосымша төлемақы алуы және сіздің олар көрсетіп отырған қызмет шарттарына келісім беруіңіз қажет болуы мүмкін.
5. Кейбір елдер немесе аймақтарда сандық теледидардың кей функциялары жұмыс істемеуі және кабельдік теледидар провайдерлерінің кейбірі DVB-C қызметін дұрыс көрсете алмауы мүмкін.
6. Қосымша ақпаратты жергілікті Samsung тұтынушыларына қызмет көрсету орталығына хабарласып алыңыз.

 Теледидардың сигналдарды қабылдау сапасына елдер арасындағы сигнал тарату тәсілдерінің әртүрлі болуы әсер етуі мүмкін. Теледидардың қалай жұмыс жасайтынын жергілікті SAMSUNG уәкілетті дилеріне немесе Samsung телефон арқылы хабарласу орталығына хабарласып, оны теледидарды қайта конфигурациялау арқылы реттеуге болатын-болмайтынын тексеріңіз.

Қимылсыз бейнеге қатысты ескерту

Бейнебетте қимылсыз бейнені (мысалы, жред суреттерінен тұратын файлдар) немесе қимылсыз бейне элементін (мысалы, теледидар бағдарламасының логотипі, панорама немесе 4:3 пішіміндегі сурет, экранның төменгі жағынан биржа жаңалықтары немесе жаңалықтар т.с.с.) көрсетпеңіз. Қимылсыз бейнені үздіксіз көрсеткенде, LED жарықтамалы бейнебетте қосарлы сурет пайда болады, бұл суреттің сапасына әсер етеді. Осы әсердің салдарын азайту үшін төмендегі ұсыныстарды орындаңыз:

- Теледидардан бір арнаны ұзақ уақыт көрмеңіз.
- Кез келген суретті теледидар экранына толық ашып көріңіз, ол үшін теледидардың бейне пішімі параметрлері мәзірін қолданыңыз.
- Суреттің сапасын қалаған деңгейге қою үшін жарықтылық және контраст мәндерін ең аз мәнге қойыңыз, бұл мәннен асырсаңыз "бейнебеттің жануы" үрдісі тездетуі мүмкін.
- Теледидардың "бейненің қалып қоюы" және "бейнебеттің жануы" тәрізді ақаулықтарды азайтуға арналған функцияларының барлығын жиі қолданыңыз, бұл туралы толығырақ ақпаратты, пайдаланушы нұсқаулығының тиісті тарауынан қараңыз.

Орнататын жерде қауіпсіз етіп дайындау

Ауа жақсы алмасып тұру үшін теледидар мен басқа заттар (мысалы, қабырға) арасындағы арақашықтықты жеткілікті түрде сақтаңыз.

Бұлай істемеген жағдайда, өрт шығу қатері орын алып немесе өнімнің ішкі температурасының жоғарылауы нәтижесінде оған зиян келуі мүмкін.

 Теледидарды тұрғыға қойғанда не қабырғалық аспа жинаққа орнатқанда тек Samsung Electronics бөлшектерін ғана қолданыңыз.

- Егер басқа өндіруші шығарған бөлшектерді қолдансаңыз, өнімге зақым келуі не ол құлап қалған жағдайда адам жарақаттануы мүмкін.

 Өнімнің сыртқы көрінісі үлгі түріне қарай әртүрлі болуы мүмкін.

Тұрғыға орнату.

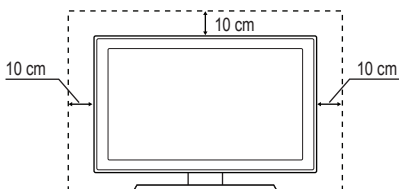

Қабырғалық аспа жинаққа орнату.

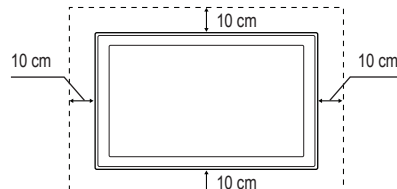

Мазмұны

Нұсқаулықпен танысуды бастау

4

- 4 Керек-жарақтар
- 5 Басқару панелінің көрінісі
- 6 Қашықтан басқаратын кішкене пульт
- 7 Қашықтан басқару пультінің көрінісі
- 10 Антеннаны қосу
- 11 Plug & Play (функциясы)

Жалғау

12

- 12 Аудио-видео құрылғыға жалғау
- 14 Аудио құрылғыға жалғау
- 15 Кіріс көзін өзгерту

Негізгі функциялары

15

- 15 Мәзірді қалай қолдануға болады
- 16 INFO түймешігін қолдануNow & Next нұсқаулығы
- 16 Теледидар қарауды жоспарлау
- 18 Арна мәзірі
- 19 Сурет мәзірі
- 25 Үнділік мәзірі
- 27 Параметрлерді орнату мәзірі
- 29 Қолдау көрсету мәзірі

Кеңейтілген функциялары

31

- 31 ДК-ді қосу
- 32 Желіге қосылу
- 39 Media Play
- 48 Anynet+
- 52 Internet@TV
- 55 AllShare

Басқа мағлұматтар

57

- 57 Сымдарды құрастыру
- 57 Теледидарды қабырғаға бекіту
- 58 Ақаулықты түзету
- 61 Бірге жеткізілетін сымсыз LAN адаптері
- 63 Техникалық сипаттамалары
- 64 Индекс

Белгіге назар аударыңыз!

TOOLS 



Бұл функцияны қашықтан басқару пультііндегі TOOLS түймешігін басып қолдануға болады.



Ескерім



Сенсорлық түймешік

Нұсқаулықпен танысуды бастау

Керек-жарақтар

- Төмендегі бөлшектердің LED жарықтамасы бар бейнебетті теледидармен бірге жеткізілгенін тексеріңіз. Керек-жарақтардың қайбірі жетіспесе, дилерге хабарласыңыз.
- Элементтердің түсі мен формасы теледидар үлгісінің түріне қарай әртүрлі болуы мүмкін.
- Жинақтың ішіне кірмеген сымдарды жеке сатып алуға болады
- LAN және SCART адаптерін тура суырып алмаңыз.

⚠ АБАЙ БОЛЫҢЫЗ: ЖИНАҚТАН ШЫҒЫП КЕТПЕС ҮШІН МЫҚТАП СҰҒЫҢЫЗ

- Пайдаланушы нұсқаулығы
- Тазалағыш шүберек
- Кепілдік түбіртегі / Қауіпсіздік нұсқаулары (Кей жерлерде берілмейді)
- Велкро

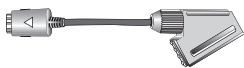

- Samsung 3D Active Glasses
- SCART адаптері
- LAN адаптері
- Оптикалық адаптер



- ДК адаптері
- Құралас бөлшек адаптері
- Аудио-видео адаптері



- Samsung сымсыз Lan адаптері
- USB адаптері
- Тұрғыға қойылуға арналған
- Қабырғаға орнатуға арналған (UE40C9000ZW, UE46C9000ZW, UE55C9000ZW)



- Қашықтан басқаратын кішкене пульт және литий батареясы
- Ұстағыш-Сым(4EA) (UE40C9000ZW, UE46C9000ZW, UE55C9000ZW)
- Ұзартқыш сым

Touch Control

- Пайдаланушы нұсқаулығы



- Touch Control
- Сым
- Қуат адаптері
- Қашықтан басқару пультінің батареясы

- Осы өнімге сымдарды дұрыс жалғау үшін, міндетті түрде жуандықтары төменде көрсетілгендей сымдарды қолданыңыз:



- Макс. жуандығы - 0.55 дюйм (14мм)

Басқару панелінің көрінісі

Теледидардың түсі мен формасы үлгі түріне қарай әртүрлі болуы мүмкін.

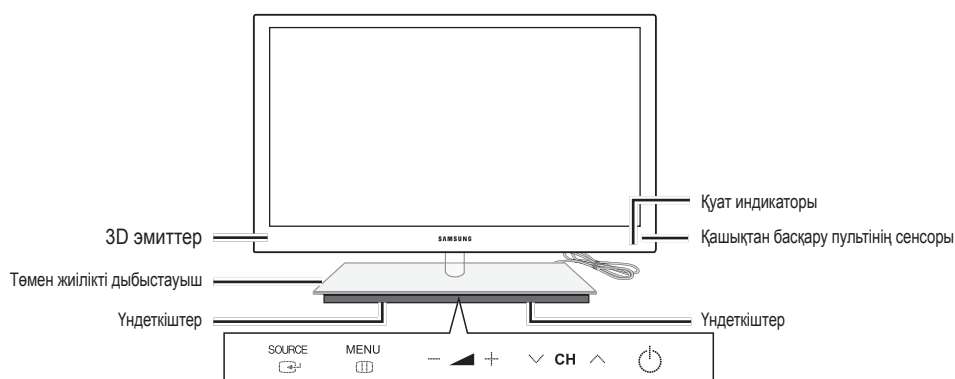

Теледидарды LED сенсорлық тақта арқылы басқару үшін, тұрғының астыңғы жағында орнатылған LED сенсорлық тақтасын басыңыз. LED сенсорлық тақтасын белгілі уақыт ішінде қолданбасаңыз, ол өз орнына қайта сырғып кіреді.

3D эмиттер	3D эмиттеріндегі жарық диодты шам тек 3D сигналын жібергенде ғана жыпылықтайды.
Қуат индикаторы	Теледидарды қуат көзіне қосқанда жыпылықтап барып өшіп қалады, күту режимінде жанып тұрады.
Қашықтан басқару пультінің сенсоры	Қашықтан басқару пультін теледидардағы осы нүктеге бағыттаңыз.
SOURCE	Қолданыстағы кіріс көздерінің бірінен біріне өтуге арналған. Бұл түймешікті бейнебет мәзірінде, қашықтан басқару пультіндегі ENTER түймешігінің орнына қолданыңыз.
MENU	Теледидар функцияларының бейнебеттегі мәзірін, OSD (on screen display) көрсетеді.
— ▲ +	Үнділікті реттейді. Бейнебеттегі мәзірде — ▲ + түймешігін, қашықтан басқару пультіндегі ◀ және ▶ түймешіктерінің орнына қолданыңыз.
▼ CH ▲	Арнаны ауыстыру үшін қолданылады. Бейнебеттегі мәзірде ▼ CH ▲ түймешігін, қашықтан басқару пультіндегі ▼ және ▲ түймешіктерінің орнына қолданыңыз.
⏻ (Power)	Теледидарды қосуға немесе сөндіруге арналған.

Күту режимі

Теледидарыңызды ұзақ уақыт (мысалы, демалысқа кеткенде) күту режимінде қалдырмаңыз. Қуат түймешігі сөніп тұрса да, электр қуаты аз мөлшерде тұтынылып тұрады. Қорек сымын ағытып қойған дұрыс.

Нұсқаулықпен танысуды бастау

Қашықтан басқаратын кішкене пульт

Қашықтан басқаратын кішкене пульт тек қуат, арна және үнділік түймешіктері ғана бар қарапайым қашықтан басқару құралы болып табылады.

Сипаттама

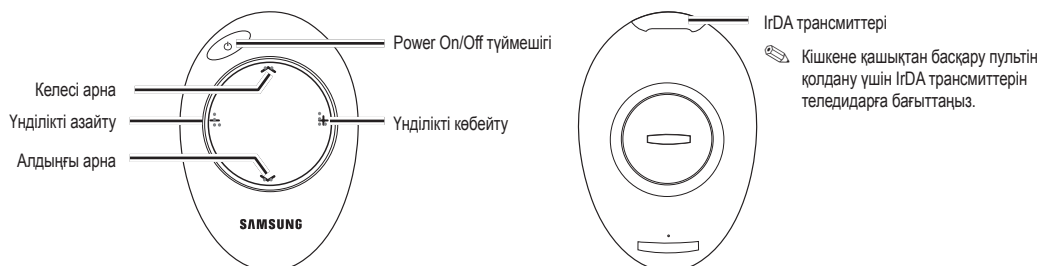

Бұл көзі нашар көретін адамдарға арналған, сондай-ақ, Channel және Volume түймешіктерінің үстінде Брайль нүктелері бар арнайы қашықтан басқару құралы.

Батареяны салу

1. Батарея қақпағын ашу үшін, оны сағат бағытына қарсы бұраңыз да, содан кейін қақпақты алыңыз.
2. 3В литий батареясын + таңбасы бар жағын төмен қаратып, батарея қақпағына салыңыз.
3. Батарея қақпағын қашықтан басқару пультіндегі ұяларға келтіріп салыңыз да, содан кейін батарея қақпағын сағат бағытымен бұрап бекітіңіз.

Егер қашықтан басқару пульті жұмыс істемесе, төмендегілерді тексеріңіз:

- Теледидар қосулы тұр ма?
- Батареяның оң және теріс полюстарының орны ауысып кеткен жоқ па?
- Батареялар ескірген жоқ па?
- Электр қорегі үзіліп қалып немесе сым электр желісінен ағытылып қалған жоқ па?
- Жақын жерде люминесцентті жарық немесе неон шамы жанып тұрған жоқ па?

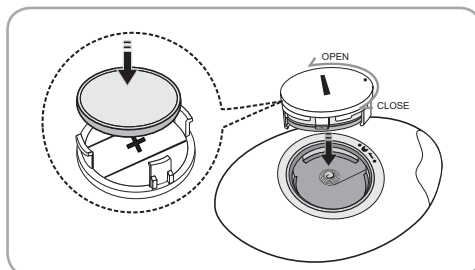

Сипаттама

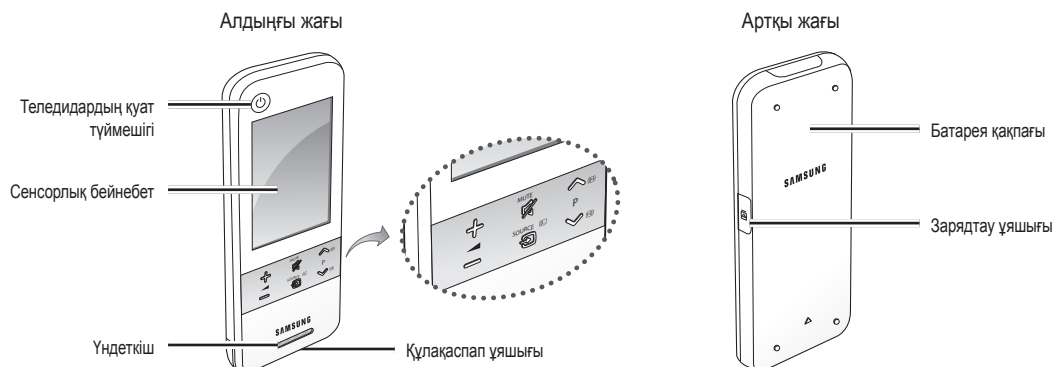

	Қуат	Теледидарды қосу және сөндіруге арналған.
	MUTE	Үнділікті қосу немесе өшіруге арналған.
	SOURCE	Сигнал көздерінің тізімін (Теледидар, ДК т.с.с.) бейнебетке шығаруға арналған.
	Volume	Үнділік деңгейін басқаруға арналған.
	Channel	Арналарды ауыстыру үшін пайдаланылады.

Батареяны

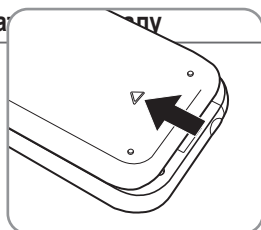

1. Батарея қақпағын көрсеткі бағыты бойынша жылжытып ашыңыз.

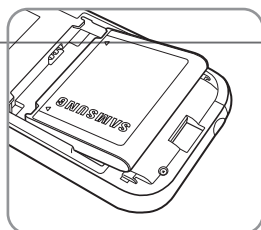

2. Батареяның Samsung логотипін жоғары қаратып салыңыз.

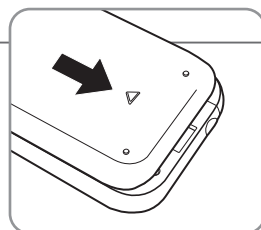

3. Батарея қақпағын көрсеткі бағыты бойынша жылжытып жабыңыз.

Нұсқаулықпен танысуды бастау

Қашықтан басқару пультінің бейнебеті

1 Бастапқы бейнебет



Арналарға тура кіру үшін сандарды басыңыз.

Алдыңғы арнаға оралуға арналған.

Сондай-ақ, Телемәтінді қосу, қосарлау, араластыру немесе ажырату режимін тиісінше таңдаңыз.

2 Солға қарай жылжыту

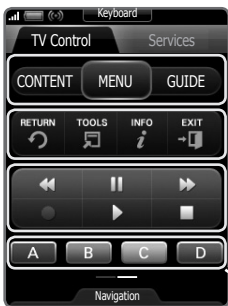

CONTENT: Бейнебетке **Guide, Internet@TV, Media Play, AllShare** және **3D** режимі бар **Content View** мәзірін шығарады.

MENU: Бейнебет мәзірін бейнелейді.

GUIDE: EPG (Electronic Programme Guide) көрсетеді.

RETURN: Алдыңғы мәзірге қайта оралуға арналған.

TOOLS: Жиі қолданылған функцияларды жылдам таңдауға арналған.

INFO: Теледидар экранына ақпаратты шығарады.

EXIT: Мәзірден шығу.

Бұл түймешіктерді **Media Play** және **Anynet+** режимдерінде қолданыңыз (б. 39, 48).

(**AN**): Anynet+ функциясы бар Samsung жазғыш құрылғыларының жазу үрдісін бақылайды)

Channel list, Internet@TV, Media Play мәзірінде, т.с.с. мәзірлерде қолданылатын түймешіктер.

3 Navigation немесе Menu түймешігін басыңыз.



Бейнебет мәзірі элементін таңдайды және мәзірде көрсетілген мәндерді өзгертеді.

4 Services түймешігін басыңыз.



INTERNET@TV: Өртүрлі интернет қызметтеріне қосады (б. 52).

MEDIA.P: **Media Play** бейнелейді (б. 39).

3D: **3D** режимін орнатады. (б. 22).

AD: Аудио сипаттаманы қосады және сөндіреді (б. 26). Бұл функция кей жерлерде жұмыс істемейді.

CHLIST: Бейнебетке арна тізімдерін шығарады (б. 17).

SRS: SRS TruSurround HD режимін таңдайды (б. 25).

P.SIZE: Сурет өлшемін таңдайды (б. 21).

SUBT.: Сандық субтитрді көрсетеді (б. 28).

I-II DUAL: Үнділік әсерін таңдауға арналған (б. 27).

Қашықтан басқару пультын баптау

3" Қашықтан басқару пультын, теледидарды басқару үшін үш тәсілмен баптауға болады:

Стандартты, IR (инфрақызыл) қашықтан басқару пульты

IR қашықтан басқару пульты ретінде қолданғанда, СКБ бейнебетті пульт, түймешіктері арқылы іске қосылатын стандартты пульт тәрізді жұмыс істейді, бірақ түймешіктердің орнына сенсорлық белгілер мен символдар пульттің СКБ бейнебетінде көрсетіледі. Қашықтан басқару пультын IR қашықтан басқару пульты ретінде қолдансаңыз, стандартты пультпен салыстырғанда параметрлерді орнату қажет емес және бұл қашықтан басқару пультының функцияларының көпшілігін қолдануға мүмкіндік береді.

Ұзақ қашықтықта Wi-Fi қашықтан басқару пульты ретінде қолдану

Ұзақтан басқару үшін Wi-Fi пульты ретінде қолдануға болады; қашықтан басқару пульты IR режимінде жұмыс істейтін функциялар мен мүмкіндіктердің барлығымен қамтамасыз етеді, себебі ол теледидарды инфрақызыл толқынмен емес Wi-Fi радио толқынымен басқарады, бұл теледидарды барынша алыстан басқаруға, тіптен бұрыштарда тұрып басқаруға мүмкіндік береді. Бұл сонымен қатар, теледидар бейнебетіндегі бағдарлама немесе мазмұнды, пульттің СКБ бейнебеті арқылы қарауға мүмкіндік беретін Қос бейнебет функциясын қолдануға мүмкіндік береді. Алыстан қолдану үшін Wi-Fi режиміне бірнеше қосымша параметрлерді орнату керек; параметрлердің бастапқы мәнін орнату қажет болуы мүмкін. Сонымен қатар Samsung сымсыз LAN адаптерін (WIS09ABGN, WIS09ABGN2, не WIS10ABGN) теледидардың USB ұяшықтарының біріне жалғау керек.

Wi-Fi желі арқылы басқару пульты ретінде қолдану

Wi-Fi желі арқылы басқару пульты ретінде қолданғанда, қашықтан басқару пульты IR және қашықтан басқару режимдерінің функциялары мен мүмкіндіктерінің барлығын қолдануға, сонымен қатар, ДК-дегі саз, бейнефильм және суреттерді теледидар арқылы ойнатуға, қарауға, естуге мүмкіндік беретін Мультимедиа функциясын қолдануға мүмкіндік береді. Сонымен қатар қашықтан басқару пультының бағдарламалық жасақтамасын интернеттен тура қотарып жаңартуыңызға болады.

Wi-Fi желі арқылы басқару пульты ретінде қолданғанда, параметрлерді орнату бойынша ең көп қадамдар орындалады. Сонымен қатар, Wi-Fi желі арқылы басқару режимін қолдану үшін, жұмыс істеп тұрған жергілікті желі мен сымсыз роутер қажет. Сонымен қатар Samsung сымсыз LAN адаптерін (WIS09ABGN, WIS09ABGN2, не WIS10ABGN) теледидардың USB ұяшықтарының біріне жалғау керек. Мультимедиа функциясын қолдану үшін, "Samsung's PC Share Manager" бағдарламасын ДК-ге орнату керек. "PC Share Manager" бағдарламасын <http://www.samsung.com> сайтынан қотарып алуыңызға болады.

Желі параметрлерін орнату

Сымсыз желіні 3-дүймдік қашықтан басқару пультіне орнатуға болады.

PBC (WPS) арқылы орнату

Егер роутер құрылғысында PBC (WPS) түймешігі бар болса, мына қадамдарды орындаңыз:

1. Теледидарыңызды LAN-ға жалғаңыз.
2. **Services** бейнебетінен **Settings** → **Remote Settings** басыңыз.
3. **Network** басыңыз.
4. **PBC(WPS)** басыңыз.
5. Егер **Press PBC button on the access point within 120 seconds.** хабары пайда болса, құралдың PBC түймешігін басып қосылыңыз.
 - 📎 Қосымша ақпаратты, қосқыңыз келген құрылғының, желіге сымсыз жалғау параметрін орнату нұсқаулығынан қараңыз.
6. Мәтін жолағындағы санақ басталғаннан кейін, құрылғы теледидарға дұрыс қосылса, мәтін жолағы автоматты түрде жойылады.
 - 📎 Қосылым жүзеге аспаса, 2 минуттан кейін қайта жалғап көріңіз.

Press the PBC button on the access point within 120 seconds.

Remaining Time : 112

Stop

Желіге қосылу

Сымсыз желіні автоматты түрде орнату үшін мына қадамдарды орындаңыз:

1. Жоғарыда "PBC (WPS) арқылы орнату" тармағында көрсетілген 1 - 3-ші қадамдарды орындаңыз.
 - 📎 Егер қажет желіні тізімнен таба алмасаңыз, желі тізімін қайта ашу үшін ↻ таңдаңыз.
2. Желіні таңдаңыз да, желі үшін арнайы орнатылған кодтау тәсілін қолданып (PIN, қауіпсіздік кілті, арнайы тәсіл т.с.с.) қолданып жалғаңыз.
3. Желіге жалғау аяқталғаннан кейін, желіні тексеру үшін **Test** таңдаңыз.
 - 📎 Автоматты IP үшін, AP (кіру протоколы) автоматты түрде **IP Address, Subnet Mask, Gateway** және **DNS server** мәнін анықтайды.
 - 📎 Қолдан көрсетілетін IP үшін **Edit** параметрін таңдаңыз да, **IP Address, Subnet Mask, Gateway** және **DNS server** мәндерін тура енгізіңіз.

📎 Қашықтан басқару пультының нұсқауларын, қашықтан басқару пультының нұсқаулығынан оқыңыз.



Нұсқаулықпен танысуды бастау

Қос функцияға арналған жұмыс параметрлері

		Негізгі теледидар						
		Сандық теледидар	ATV	Скарт	Аудио-видео	Құралас	ДК	HDMI
Touch Control	Сандық теледидар	◎	●	○	○	○	○	○
	ATV	X	△	X	X	○	○	○
	Скарт	X	X	△	X	X	X	X
	Аудио-видео	X	X	X	△	X	X	X
	Құралас	X	X	X	X	△	X	X
	ДК	X	X	X	X	X	X	X
	HDMI	X	X	X	X	X	X	△

◎ : <Preview> және <Twin Display> функциялары іске қосылады. <Preview> режимінде тек Free арналардың ғана жұмыс істейтінін есте ұстаңыз.

● : <Preview> іске қосылады. Тек Free арналар ғана жұмыс істейді.

○ : <Preview> іске қосылады. Free / Scrambled арналар жұмыс істейді.

△ : <Twin Display> іске қосылады.

X : Сөндірулі.

🔗 Скарт шығысы: Touch Control сигналы шығады.

🔗 Touch Control бейнебеті, теледидар сигнал көзі ауысып жатқан кезде бірнеше секунд қимылсыз қалады.

🔗 Желінің қалып-күйі төмен болса, "Not Supported Mode" хабары көрсетіледі. Желі қосылымын тексеріңіз де, әрекетті қайталап көріңіз.

🔗 Теледидарда төмендегі функциялар мен режимдердің бірі қосылып тұрса, қашықтан басқару құралында <Twin Display> не <Preview> режимдеріне шектеу қойылуы мүмкін:

- PVR, Media Play, Internet@TV, AllShare, не PC режимі.

Антеннаны қосу

Теледидарды алғаш қосқан кезде, негізгі параметрлер автоматты түрде орнайды.

🔗 Алдын ала орнату: Сымдар мен антеннаны жалғау.

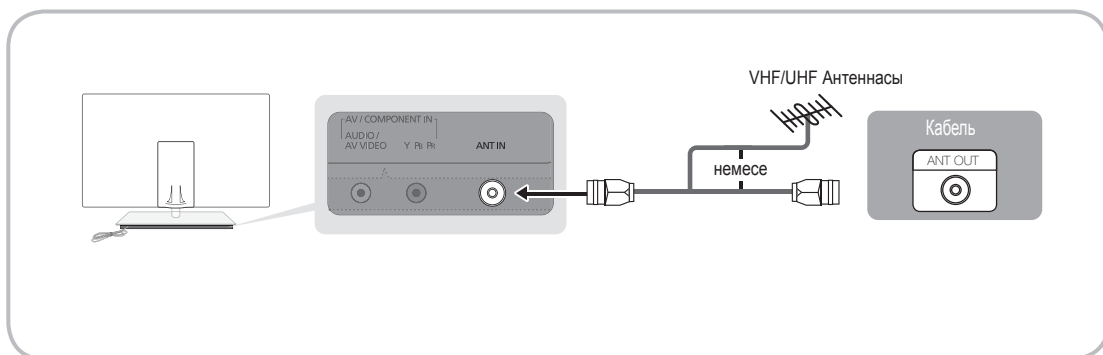

Plug & Play (функциясы)

Теледидарды алғаш іске қосқан кезде, бейнебетте бірінен соң бірі көрсетілетін нұсқаулар, негізгі параметрлерді конфигурациялауға көмектеседі. **POWER**  түймешігін басыңыз. **Plug & Play** функциясы, теледидардың **Input** параметрі TV режиміне қойылған кезде ғана жұмыс істейді.

 Алдыңғы қадамға қайту үшін, қызыл түймешікті басыңыз.

1	Теледидар мен қашықтан басқару пультын іске қосыңыз.	<ul style="list-style-type: none"> Теледидар мен қашықтан басқару пультын іске қосып, содан кейін пульттң OK түймешігін басыңыз.  Теледидар мен қашықтан басқару пультінің арасындағы қосылымды, Samsung сымсыз LAN адаптері арқылы жүзеге асыру үшін бір минуттай уақыт кетуі мүмкін. 	
2	Samsung сымсыз LAN адаптерін жалғаңыз	<ul style="list-style-type: none"> Samsung сымсыз LAN адаптерін теледидарға жалғаңыз. Samsung сымсыз LAN адаптерін, 35-ші беттегі тәсілдердің бірін қолданып қосуыңызға болады. Қосылым сәтсіз болса, Samsung сымсыз LAN адаптерін қайта жалғап, қайта қосып көріңіз. 	
3	Тілді таңдау	▲ немесе ▼ түймешігін басыңыз да, содан кейін ENTER  түймешігін басыңыз. Қажетті OSD (On Screen Display) тілін таңдау үшін қолданыңыз.	
4	Store Demo немесе Home Use режимін таңдау.	<ul style="list-style-type: none"> ◀ немесе ▶ түймешігін басыңыз да, содан кейін ENTER  түймешігін басыңыз. Home Use режимін таңдаңыз. Store Demo режимі бөлшек сауда орталықтарында қолдануға арналған. Құрылғыны Store Demo режимінен шығарып, Home Use (стандартты) режиміне қою: Теледидардағы үнділік түймешігін басыңыз. Бейнебеттен үнділік мәзірі көрсетілген кезде MENU түймешігін 5 секунд басыңыз. 	
5	Елді таңдау	▲ немесе ▼ түймешігін басыңыз да, содан кейін ENTER  түймешігін басыңыз. Тиісті елді таңдаңыз.	
6	Антеннаны таңдау	▲ немесе ▼ түймешігін басыңыз да, содан кейін ENTER  түймешігін басыңыз. Air немесе Cable таңдаңыз.	
7	Арнаны таңдау	<p>▲ немесе ▼ түймешігін басыңыз да, содан кейін ENTER  түймешігін басыңыз. Жадыға енгізіңіз келген арна көзін таңдаңыз. Арна көзін Cable режиміне қойған кезде, арналарға белгілі бір нөмір (арна жиіліктері) тағайындауға мүмкіндік беретін қадам пайда болады. Қосымша ақпаратты Channel → Auto Store арқылы алыңыз (б. 18).</p> <p> Ақпараттың жадыда сақталуын кез келген уақытта тоқтату үшін ENTER  түймешігін басыңыз.</p>	
8	Clock Mode режимін орнату	Clock Mode режимін автоматты түрде немесе қолмен орнатыңыз. ▲ немесе ▼ түймешігі арқылы Auto параметрін таңдап, содан кейін ENTER  түймешігін басыңыз.	
9	Time Zone	▲ немесе ▼ түймешігін басып, өзіңіз тұратын жердің уақыт белдеуін таңдаңыз да, содан кейін ENTER  түймешігін басыңыз. (елге байланысты)	
10	HD Connection Guide нұсқауын қарау.	Бейнебет үшін ең жақсы ажыратымдылық параметрін орнату тәсілдері көрсетіледі.	
11	Enjoy your TV.	ENTER  түймешігін басыңыз.	

Егер бұл функцияны қайта орнатқыңыз келсе...

Setup - Plug & Play (параметрлерді бастапқы орнату) функциясын орнатыңыз. 4 орынды PIN кодты енгізіңіз. Бастапқы PIN коды: "0-0-0-0". PIN кодты өзгерткіңіз келсе, **Change PIN** функциясын қолданыңыз.

HDMI немесе HDMI/DVI сымын қолдану (1080р дейін)

Бар құрылғылар: DVD, Блю-рей ойнатқышы, жоғары ажыратымдылықтағы кабель теледидары, жоғары ажыратымдылықтағы спутниктік ресивер, кабель қорапшасы, спутниктік ресивер

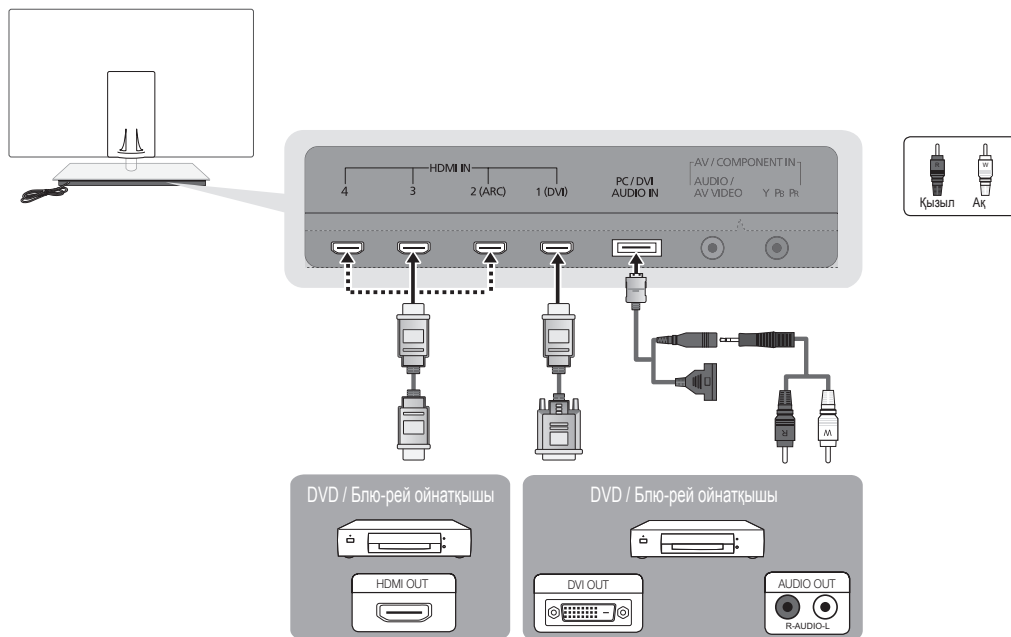

HDMI IN 1(DVI), 2(ARC), 3, 4, PC/DVI AUDIO IN

- Сурет пен аудио сапасын барынша жақсарту үшін, сандық құралды HDMI сымы арқылы қосыңыз.
- HDMI сымы сандық видео және аудио сигналдарға қолдау көрсетеді, және аудио сымды қажет етпейді.
 - Теледидарды HDMI режиміне қолдау көрсетпейтін сандық құралға қосу үшін, HDMI/DVI және аудио сымдарын қолданыңыз.
- Теледидарға HDMI режимінің ескірек нұсқасын қолданатын сандық құрал қосылса, сурет бұрмаланып көрсетілуі (не мүлдем көрсетілмеуі мүмкін) немесе аудио жұмыс істемеуі мүмкін. Бұндай мәселе орын алса, сыртқы құралды өндірушіден HDMI нұсқасын сұрап біліңіз де, егер ескі нұсқасы қолданылған болса жаңартып беруін сұраңыз.
- Жуандығы 14 мм не одан жіңішке HDMI сымын қолдануды ұмытпаңыз.
- Сертификатталған HDMI сымын сатып алуды ұмытпаңыз. Әйтпесе, сурет көрсетілмеуі немесе қосылымға қатысты ақаулық орын алуы мүмкін.
- Негізгі жоғары жылдамдықты HDMI сымын немесе “ethernet” бар сымды қолдану ұсынылады. Бұл құрылғы “ethernet” функциясына HDMI арқылы қолдау көрсетпейді.
- Бұл өнім 3D және ARC (Audio Return Channel) функцияларына, HDMI сымы арқылы қолдау көрсете алады. ARC функциясына тек **HDMI IN 2(ARC)** ұяшығы арқылы ғана қолдау көрсетілетінін есте ұстаңыз.
 - Егер **3D Auto View** функциясы **On** қалпында тұрса, **Internet@TV** тәрізді кей функциялар іске қосылмайды. Бұндай жағдайда **3D Auto View** немесе **3D Mode Off** қалпына қойыңыз.
- ARC функциясы сандық аудионы **HDMI IN 2(ARC)** ұяшығы арқылы шығаруға көмектеседі. Бұны тек теледидар ARC функциясына қолдау көрсететін аудио қабылдағышқа жалғанғанда ғана іске қосуға болады.

Құралас бөліктер сымын (1080р дейін) немесе аудио/видео (тек 480i) және Scart сымын қолдану

Бар құрылғылар: DVD, Блю-рей ойнатқыш, кабель қорапшасы, спутниктік ресивер, Видеомагнитофон

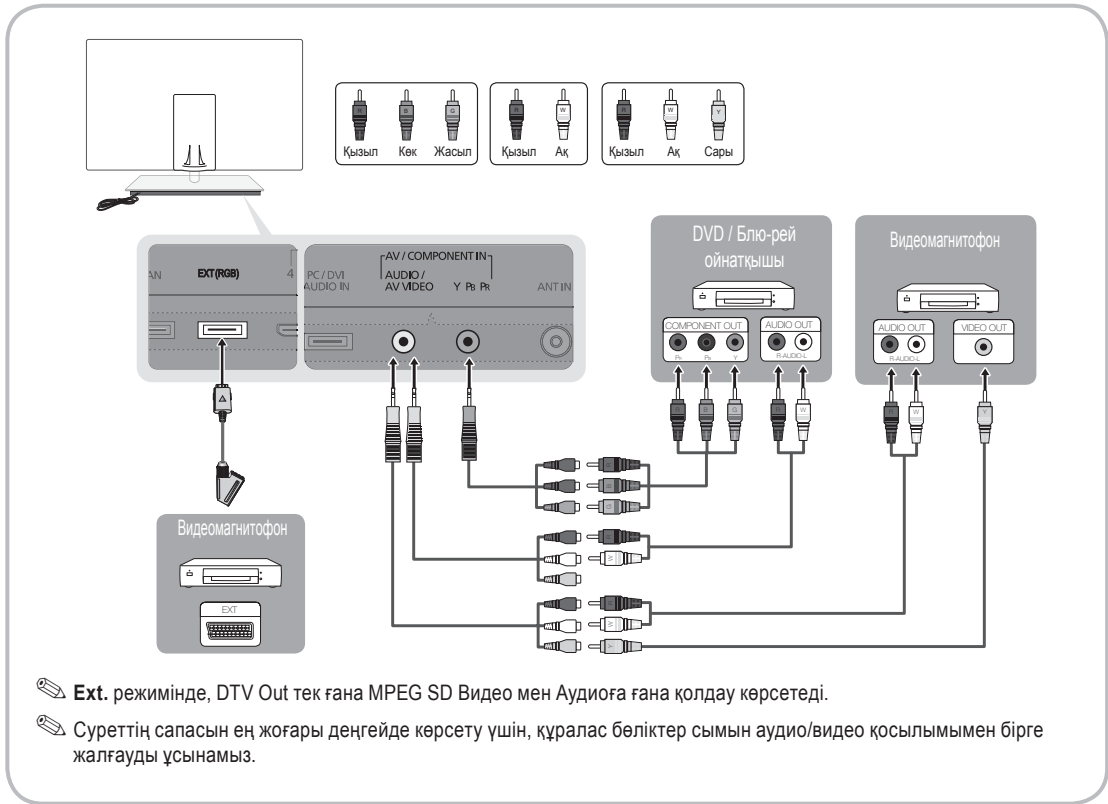

Оптикалық (Сандық) қосылым сымын қолдану

Бар құрылғылар: сандық аудио жүйе, дыбыс күшейткіш құрылғы, DVD үй театры

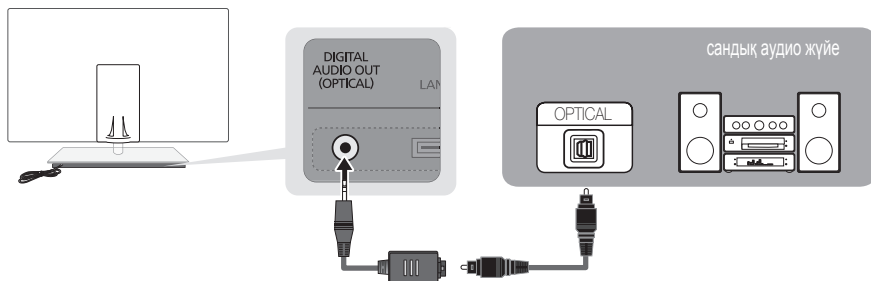

DIGITAL AUDIO OUT (OPTICAL)

- Сандық аудио құрылғыны **DIGITAL AUDIO OUT (OPTICAL)** ұяшығына жалғаған кезде, теледидар мен құрылғының екеуінің де үнділігін азайтыңыз.
- Теледидарды 5.1 CH арнасын қолдайтын сыртқы құрылғыға жалғаған кезде, 5.1 CH (арна) аудио функциясына қолдау көрсетіледі.
- Ресивер (үй кинотеатры) қосылу тұрғанда, теледидардың оптикалық ұяшығынан дыбыс шыққанын естисіз. Теледидар DTV сигналын қабылдаған кезде, 5.1 арналық дыбысты үй кинотеатрының ресиверіне жібереді. Сигнал көзі теледидарға HDMI арқылы жалғанған DVD / Блю-рей ойнатқышы / кабель қорапшасы / Спутниктік ресивер сияқты сандық құрамдас бөлік болып табылса, үй кинотеатрының қабылдағышынан тек 2 арналық дыбыс шығады. Егер 5.1 CH аудиосын тыңдағыңыз келсе, DVD / Блю-рей ойнатқыш / кабель қорапшасы / спутниктік ресивердің сандық аудио шығыс ұяшығын, дыбыс күшейткішке немесе үй театрына тура жалғаңыз.

ҚОСЫЛЫМДАР COMMON INTERFACE ҰЯШЫҒЫ

Ақылы арналарды көру үшін “CI немесе CI+ CARD” картасын салу керек.

- Егер “CI немесе CI+ CARD” картасын салмасаңыз, кей арналарда “Scrambled Signal” жазуы пайда болуы мүмкін.
- 2-3 минуттан кейін бейнебетте телефон нөмірі, “CI немесе CI+ CARD” анықтағышы, хост анықтағышы және басқа да деректерді қамтыған келісім туралы мәлімет көрсетіледі. Егер ақаулық туралы ақпарат пайда болса, қызмет провайдеріне хабарласыңыз.
- Арна деректерін конфигурациялау жұмысы аяқталған кезде, арналар тізімінің жаңартылғанын білдіретін “Updating Completed” хабары көрсетіледі.

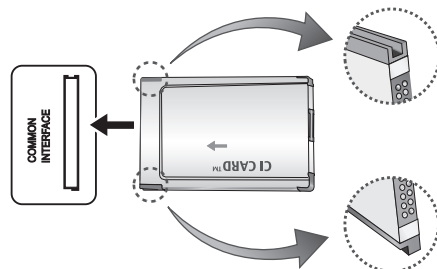



ЕСКЕРІМ

- “CI немесе CI+ CARD” картасын жергілікті кабельдік телевидение провайдерінен алуыңыз керек.
- “CI немесе CI+ CARD” картасын еппен шығарып алыңыз, себебі “CI немесе CI+ CARD” жерге түсіп кетсе, оған нұқсан келуі мүмкін.
- “CI немесе CI+ CARD” картасын онда көрсетілген бағытта орнатыңыз.
- **COMMON INTERFACE** ұяшығының орналасатын жері оның үлгісіне байланысты әрқилы болуы мүмкін.
- Кей елдер мен аймақтарда “CI немесе CI+ CARD” модуліне қолдау көрсетілмеуі мүмкін, уәкілетті дилерге хабарласыңыз.
- Мәселе туындаған жағдайда, қызмет провайдеріне хабарласыңыз.
- Ағымдық антенна параметрлеріне қолдау көрсететін “CI немесе CI+ CARD” картасын салыңыз. Экран бұрмалануы немесе көрсетілмеуі мүмкін.

Source List



Теледидарды таңдау үшін немесе DVD / Блю-рей ойнатқыш / кабель қорапшасы / спутниктік ресивер тәрізді сыртқы сигнал көздерін таңдау үшін қолданыңыз.

■ TV / Ext. / PC / AV / Component / HDMI1/DVI / HDMI2 / HDMI3 / HDMI4 / USB

-  **Source List** ішінде, жалғанған кіріс көздері бөлектеліп тұрады.
-  **Ext.** және **PC** әрқашан қосылып тұрады.

Edit Name

- **VCR / DVD / Cable STB / Satellite STB / PVR STB / AV Receiver / Game / Camcorder / PC / DVI PC / DVI Devices / TV / IPTV / Blu-ray / HD DVD / DMA:** Кіріс ағытпаға қосылған құрылғыны оңай таңдап алу үшін, құрылғыға атау беріңіз.

-  Ажыратымдылығы 1920 x 1080 @ 60Гц ДК-ді **HDMI IN 1(DVI)** ұяшығына жалғаған кезде, **DVI PC** режимін **Edit Name** арқылы орнатуыңыз керек.
-  HDMI/DVI сымын **HDMI IN 1(DVI)** ұяшығына жалғаған кезде, **DVI PC** немесе **DVI Devices** режимін **Edit Name** арқылы таңдауыңыз керек.
-  Егер HDMI сымы **HDMI IN 1(DVI)** ұяшығына жалғанып тұрса, аудио жұмыс істемеуі мүмкін. Бұндай жағдайда **PC/DVI AUDIO IN** ұяшығына жалғаңыз.

Негізгі функциялары

Мәзірді қалай қолдануға болады



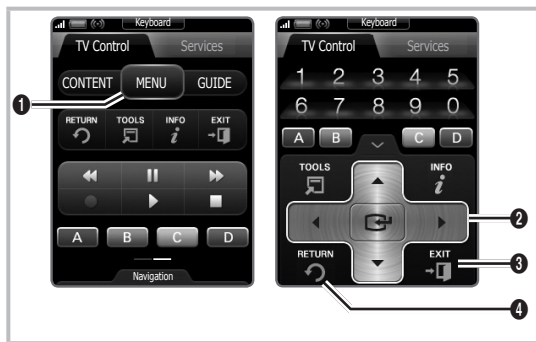

Теледидарды іске қосуға кірмей тұрып, мәзірді қолдану және әртүрлі функцияларды таңдау мен реттеу жолдарын үйрену үшін төмендегі қадамдарды орындаңыз.



- 1 **MENU** түймешігі: Негізгі бейнебет мәзірін көрсетуге арналған.
- 2 **ENTER**  / Көрсеткі түймешік: Көрсеткі арқылы қажетті элементті таңдаңыз. Параметрді құптаңыз.
- 3 **EXIT** түймешігі: Бейнебеттегі мәзірден шығу үшін қолданылады.
- 4 **RETURN** түймешігі: Алдыңғы мәзірге қайта оралуға арналған.

Бейнебет мәзірін қолдану

Таңдалған мәзірдің түріне байланысты оған қатынасу қадамдары әртүрлі болуы мүмкін.

1	MENU	Бейнебетте негізгі мәзір параметрлері пайда болады: Picture, Sound, Channel, Setup, Input, Application, Support.
2	▲ / ▼	Белгішені ▲ немесе ▼ түймешігімен таңдаңыз.
3	ENTER 	Ішкі мәзірге өту үшін ENTER  түймешігін басыңыз.
4	▲ / ▼	Қажетті ішкі мәзірді ▲ немесе ▼ түймешігімен таңдаңыз.
5	◀ / ▶	Элементтің мәнін ◀ немесе ▶ түймешігімен реттеңіз. Бейнебет мәзірінің параметрін реттеу, таңдалған мәзір түріне қарай өзгеше болуы мүмкін.
6	ENTER 	Конфигурация жасауды аяқтау үшін ENTER  түймешігін басыңыз.
7	EXIT 	EXIT түймешігін басыңыз.

INFO түймешігін қолдану Now & Next нұсқаулығы

Бейнебет ағымдық арна мен тиісті аудио-видео параметрлерінің қалып-күйін анықтайды.

“Now & Next guide” бағдарламасы, әр арна үшін күнделікті теледидар бағдарламасын, хабар тарату уақытына сай көрсетеді.

- Ағымдық арнаны қарап отырып, қажетті бағдарламаға қатысты ақпаратты көру үшін ◀, ▶ түймешіктерін қолданыңыз.
- Басқа арналарға қатысты ақпаратты көру үшін ▲, ▼ түймешіктерін қолданыңыз. Ағымдық таңдалған арнаға өткіңіз келсе, **ENTER**  түймешігін басыңыз.

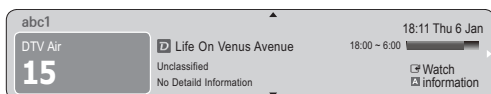

Теледидар қарауды жоспарлау

Guide

Бағдарламалардың электрондық нұсқаулығын (EPG) телевизия хабарын тарататын компаниялар береді. Хабар таратушы компаниялардан алынған бағдарламаны қолдана отырып, арна сіз таңдаған бағдарлама көрсетілетін арнаға, қажетті уақыт келгенде автоматты түрде ауысатын ету үшін, көргіңіз келген бағдарламаларды алдын ала белгілеп қоюыңызға болады. Арнаңыз қалып-күйіне қарай бағдарлама атауы көрсетілетін жолақ бос болуы немесе онда ескі ақпарат көрсетілуі мүмкін.









Арна көрінісін қолдану



Жоспарланған бағдарламалар



- 1  **Red (View Mode):** Қазір орындалып тұрған немесе орындалатын бағдарламалар тізімін қарау.
- 2  **Сары (+24 Hours):** 24 сағаттан кейін көрсетілетін бағдарламалар тізімін қарау.
- 3  **Blue (Ch. Mode): Channel View** терезесі арқылы қарағыңыз келген арналарды таңдаңыз. (**All, TV, Radio, Data/Other, My Channel 1~4**)
- 4 **Information:** Таңдалған бағдарламаға қатысты толық мағлұмат көрсетеді.
- 5  **(Page):** Келесі немесе алдыңғы бетке өту.
- 6 **ENTER**  түймешігі
 - Ағымдық бағдарламаны таңдасаңыз, таңдаған бағдарламаңызды көре аласыз.
 - Кейін болатын бағдарламаны таңдасаңыз, оны бағдарлама жоспарына қоса аласыз. Бағдарламаларды жоспарлағыңыз келмесе, **ENTER**  түймешігін қайта басыңыз да, **Cancel Schedules** параметрін таңдаңыз.

Channel Manager

Таңдаулы арналарды жою немесе орнату әрекеттерін орындаңыз және сандық таратылымдар үшін бағдарлама нұсқаулығын қолданыңыз. Арнаны **Channels**, **My Channels** немесе **Scheduled** бейнебетінен таңдаңыз.

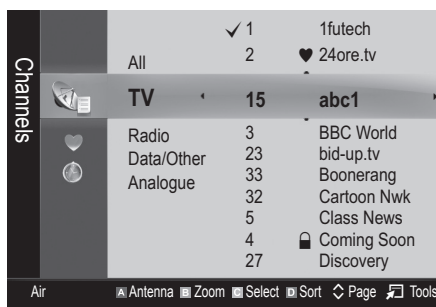

-  **Channels:** Арна түріне қарай, арна тізімін көрсетеді.

- **♥ My Channels:** Арна тобын көрсетеді.
- **🕒 Scheduled:** Ағымдағы ретке қойылған бағдарламалардың барлығын көрсетеді.
- 📎 Түрлі-түсті түймешіктерді **Channel Manager** функциясымен бірге қолдану
 - **📡 Қызыл (Antenna):** **Air** немесе **Cable** таңдаңыз.
 - **📺 Жасыл (Zoom):** Арна нөмірін үлкейтеді не кішірейтеді.
 - **📺 Сары (Select):** Қажетті арналарды таңдаңыз да, таңдалған арналардың барлығын бір мезетте орнату үшін сары түймешікті басыңыз. Таңдалған арналардың сол жағында ✓ белгісі пайда болады.
 - **📺 Көк (Sort):** Арнаның атауы немесе арнаның нөмірі бойынша сұрыпталған тізімді өзгерту.
 - **📄 (Page):** Келесі немесе алдыңғы бетке өту.
 - **🔧 (Tools):** **Channel Manager** параметрлері мәзірін көрсетеді. (Параметр мәзірлері жағдайға байланысты өзгеше болуы мүмкін.)

Арна күйін бейнелеу белгішелері

Белгішелер	Амалдар
📡	Аналогтық арна.
✓	Таңдалған арна.
♥	Таңдаулы ретінде орнатылған арна.
📺	Ағымдық уақытта таратылып жатқан бағдарлама.
🔒	Құрсауланған арна.
🕒	Кезекке қойылған бағдарлама.

Guide Type (Samsung / Guide Plus+)

(елге байланысты)

Бағдарламаның басқа түрін таңдауыңызға болады.

- **Samsung:** Samsung ұсынған бағдарламаны қолданады.
- **Guide Plus+:** Rovi International Solutions ұсынған бағдарламаны қолданады. Қосымша ақпаратты "www.europe.guideplus.com" торабынан алыңыз.

Таңдаулы арналарды қолдану

♥ My Channels

(Channel Manager ішінде)

Барлық таңдаулы арналарды көрсетеді.

- **Edit My Channels** **TOOLS** : Таңдалған арналарды қалаған "Таңдаулы арналар" тобына қоса аласыз.

📎 "♥" пайда болады да, арна таңдаулы арна ретінде орнатылады.

1. Арнаны таңдаңыз да, **TOOLS** түймешігін басыңыз.
2. 1,2,3 және 4-ші таңдаулы арналар тобына арнаны қосу немесе алып тастау.
 - Бір немесе одан да көп топты таңдауға болады.
3. Параметрді өзгертіп болғаннан кейін, әр топқа тиесілі арна тобын My Channels арқылы қарауға болады.

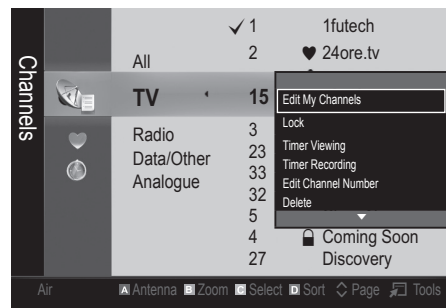

Channel List

Осыған дейін ізделген арналардың барлығын көре аласыз.



Негізгі функциялары

Арна мәзірі

Арналардың күйін қайта келтіру

Antenna (Air / Cable)

Теледидар бар арналардың барлығын жадына кіргізе бастамас бұрын, теледидарға жалғанып тұрған сигнал көзін көрсетуіңіз керек (яғни, антенна немесе кабель жүйесі).

Country

PIN коды енгізу терезесі пайда болады. 4 орынды PIN коды енгізіңіз.

- **Digital Channel:** Сандық арналардың елін ауыстыру үшін қолданылады.
- **Analogue Channel:** Аналогтық арналардың елін ауыстыру үшін қолданылады.

Auto Store

Арналарды автоматты түрде іздейді және теледидарда сақтайды.

- 📎 Автоматты түрде үлестірілген бағдарлама нөмірлері, іс жүзіндегі немесе қалаған бағдарлама нөмірлеріне сәйкес келмеуі мүмкін. Егер арна **Child Lock** функциясы арқылы құрсауланған болса, PIN коды көрсету терезесі пайда болады.
- **Antenna Source (Air / Cable)** : Жадыға енгізіңіз келген антенна көзін таңдаңыз.
- **Channel Source (Digital & Analogue / Digital / Analogue):** Жадыға енгізіңіз келген арна көзін таңдаңыз.
Cable → **Digital & Analogue** немесе **Digital** таңдаған кезде: Кабельдік арналарды іздеу параметрлерін көрсетіңіз.
Search Mode (Full / Network / Quick): Белсенді тарату станциялары бар барлық арналарды іздейді және оларды теледидар жадына сақтайды.
- 📎 Егер **Quick** режимін орнатсаңыз, **Network**, **Network ID**, **Frequency**, **Modulation** және **Symbol Rate** параметрлерін, қашықтан басқару пультіндегі түймешіктерді басу арқылы қолмен орнатуыңызға болады.
Network (Auto / Manual): **Network ID** параметрін орнату режимін, **Auto** немесе **Manual** бірінен таңдайды.
Network ID: **Network** режимі **Manual** параметрінде тұрғанда, сандық түймешіктерді қолданып **Network ID** орнатуыңызға болады.
Frequency: Арна жиілігін көрсетеді. (әр елде әр түрлі)
Modulation: Қолданыстағы модуляция мәндерін көрсетеді.
Symbol Rate: Сигнал тарату жылдамдықтарын көрсетеді.

Manual Store

Арналарды қолмен іздеу және теледидарда сақтау үшін қолданылады.

- 📎 Егер арна **Child Lock** функциясы арқылы құрсауланған болса, PIN коды көрсету терезесі пайда болады.
- **Digital Channel:** Арналарды іздеу аяқталған кезде, арналардың арна тізімінде жаңарғанын көресіз.
📎 **Antenna** → **Air** таңдаған кезде: **Channel**, **Frequency**, **Bandwidth**
📎 **Antenna** → **Cable** таңдаған кезде: **Frequency**, **Modulation**, **Symbol Rate**
- **Analogue Channel (Programme, Colour System, Sound System, Channel, Search):** Егер қалыптан тыс дыбыс естілсе немесе дыбыс мүлдем естілмесе, онда дыбыс стандартын қайтадан таңдаңыз.
- 📎 Арна режимі
 - **P** (бағдарлама режимі): Баптау аяқталғанда, аймағыңыздағы барлық хабар тарату станцияларына P0 бастап P99 дейінгі нөмірлер тағайындалады. Осы режимде, арнаны реттік нөмірін енгізу арқылы таңдауыңызға болады.
 - **C** (әуе арнасы режимі) / **S** (кабельдік арна режимі): Осы екі режим, сигналды әуе арқылы тарататын станцияның әрбіріне немесе кабельдік арнаға тағайындалған нөмірді көрсету арқылы арнаны таңдауға мүмкіндік береді.

Арналарды өңдеу

Арна басқарушысы параметрлерінің мәзірі

(**Channel Manager** ішінде)

1. Арнаны таңдаңыз да, **TOOLS** түймешігін басыңыз.
 2. Арнаның атауын немесе нөмірін **Edit Channel Name** немесе **Edit Channel Number** мәзірін қолданып өңдеңіз.
- **Edit Channel Name** (тек аналогтық арналар үшін): Арнаға өзіңіз қалаған атау беріңіз.
 - **Edit Channel Number** (тек сандық арналар үшін): Нөмірді қажетті сандық түймешіктерді басып өңдеңіз.

Басқа функциялары

Cable Search Option

(елге байланысты)

Кабель арнасын іздеу үшін жиілік және сигнал тарату жылдамдығы тәрізді қосымша іздеу параметрлерін орнатады.

- **Freq.Start / Freq.Stop:** Бастау және тоқтату жиілігін орнатады (әр елде әртүрлі)
- **Symbol Rate:** Сигнал тарату жылдамдықтарын көрсетеді.
- **Modulation:** Қолданыстағы модуляция мәндерін көрсетеді.

Channel Manager

Арна басқарушысы параметрлерінің мәзірі







Арнаның кез келгенін **Channel Manager** мәзірі параметрлерімен орнатыңыз (**Lock / Unlock, Timer Viewing, Timer Recording, Sort, Delete, Select All / Deselect All**).

Параметр мәзірінің элементтері арнаның күйіне байланысты әртүрлі болуы мүмкін.

1. Арнаны таңдаңыз да, **TOOLS** түймешігін басыңыз.
2. Функцияны таңдаңыз да, оның параметрлерін өзгертіңіз.

- **Lock / Unlock:** Арнаны таңдауға немесе қарауға болмайтындай етіп құрсауға болады.

ЕСКЕРІМ

- Бұл функция тек **Child Lock** параметрі **On** қалпында тұрғанда ғана жұмыс жасайды.
- PIN кодты енгізу терезесі пайда болады. 4 орынды PIN кодты енгізіңіз, әдепкі PIN код нөмірі: "0-0-0-0". PIN кодты **Change PIN** параметрін қолданып өзгертіңіз.
- **Timer Viewing:** Қалаған арнаны кезекке қойылған уақыт келгенде автоматты түрде көрсетілетін етіп орнатуыңызға болады. Бұл функцияны қолдану үшін алдымен ағымдық уақытты орнатыңыз.
 -  Сандық арна таңдалып тұрса, сандық бағдарламаны қарау үшін ► түймешігін басыңыз.
- **Timer Recording** (тек сандық арналар үшін): Ағымдық таратылымдағы бағдарламаны жазуға немесе бағдарламаны тарату үшін кезекке қойылған бағдарламаны, жазу үшін кезекке қоюға мүмкіндік береді.
 -  Теледидарға сыйымдылығы 4GB немесе одан үлкен USB құралын жалғау керек.
 -  USB жады құралы, Device Performance Test сынағын аяқтамай тұрып, жаза алмайды.
 -  За наявності зовнішнього жорсткого диска USB, зі швидкістю понад 5400 об./хв.
 -  За наявності USB-накопичувача, USB 2.0 та пристрою типу SLC. (Мінімальна ємність USB-накопичувача становить 2 Гб).
 -  Жаза бастау үшін қашықтан басқару пультінен (REC) түймешігін басыңыз. Жазу уақытын орнату үшін (REC) түймешігін екі рет басыңыз.
- **Sort** (тек аналогтық арналар үшін): Бұл амал сақталған арналардағы бағдарламалар нөмірін өзгертуге мүмкіндік береді. Бұл амал арналарды автоматты түрде сақтау жүзеге асырылған соң қажет болуы мүмкін.
- **Delete:** Қалаған арналарды көрсету үшін арнаны жоюыңызға болады.
- **Select All / Deselect All:** Арна басқарушысындағы барлық арналарды таңдауға немесе бөлектемеуге болады.

Channel List Transfer

PIN кодты енгізу терезесі пайда болады. 4 орынды PIN кодты енгізіңіз. Арна картасын импорттау немесе экспорттауға арналған. Осы функцияны қолдану үшін USB құралын жалғауыңыз керек.

- **Import from USB:** USB құралынан арна тізімін импорттау.
- **Export to USB:** Арна тізімін USB құралына экспорттау. бұл функция USB құралы жалғанып тұрған кезде жұмыс істейді.

Scheduled



(**Channel Manager** ішінде)

Кезекке қойылған шоу-бағдарламаны қарауға, өзгертуге немесе жоюға болады.

- **Change Info:** Қарау үшін кезекке қойылған шоу-бағдарламаны өзгертуге арналған.
- **Cancel Schedules:** Қарау үшін кезекке қойылған шоу-бағдарламаны біржола тоқтатуға арналған.
- **Information:** Қарау үшін кезекке қойылған шоу-бағдарламаны экранға шығаруға арналған. (Кезекке қою ақпаратын өзгертуге де болады.)
- **Select All / Deselect All:** Кезекке қойылған бағдарламалардың барлығын таңдау немесе бөлектемеуге арналған.

Fine Tune

(тек аналогтық арналар үшін) Сигнал әлсіз немесе бұрмаланған болса, арнаны қолмен баптаңыз.

-  Бапталған арналар жұлдызшамен "*" белгіленіп тұрады.
-  Бастапқы баптау параметрлерін орнатқыңыз келсе, **Reset** таңдаңыз.

Сурет мәзірі

Ағымдық сурет режимін ауыстыру

Mode

Қалаған сурет түрін таңдаңыз.

- **Dynamic:** Жарық бөлмеге сай келеді.
- **Standard:** Қалыпты ортаға сай келеді.
- **Natural:** Көздің шаршауын азайтатын режим.
 -  **Natural** функциясы ДК режимінде жұмыс істемейді.
- **Movie:** Қараңғы бөлмеде бейнефильм көруге сай келеді.

Негізгі функциялары

Сурет параметрлерін реттеу

Backlight / Contrast / Brightness / Sharpness / Colour / Tint (G/R)

Теледидарыңыз суреттің сапасын басқаруға арналған бірнеше параметрлермен жабдықталған.

✎ ЕСКЕРІМ

- PAL жүйесінің аналогтық **TV, Ext., AV** режимінде, **Tint (G/R)** функциясы жұмыс істемейді.
- ДК режимінде тек **Backlight, Contrast** және **Brightness** параметрлеріне ғана өзгерту енгізе аласыз.
- Теледидарға қосылған әрбір сыртқы құрылғы үшін параметрлерді реттеуге және сақтауға болады.

Экономикалық шешім

Eco Solution

- **Energy Saving (Off / Low / Medium / High / Picture Off / Auto)** **[TOOLS]**: Қуат шығынын азайту үшін теледидардың жарықтылығын реттейді. Егер **Picture Off** параметрін таңдасаңыз, бейнебет сөнеді де, үнділік ғана сақталады. Бейнебетті қосу үшін үнділік түймешігінен басқа кез келген түймешікті басыңыз.
- **Eco Sensor (Off / On)**: Қуатты жақсы үнемдеу үшін сурет параметрлері автоматты түрде бөлме ішіндегі жарыққа бейімделеді.
 - ✎ **Backlight** параметрін реттесеңіз, **Eco Sensor** функциясы **Off** қалпына қойылады.
- Min Backlight: Eco Sensor** құралы **On** қалпында тұрғанда, бейнебетті ең төменгі жарықтылыққа қолмен қоюға болады.
 - ✎ Егер **Eco Sensor** параметрі **On** қалпында тұрса, бөлме жарығының қарқынына байланысты бейнебеттің жарықтылығы (шамалы күңгірт тартуы немесе жарықтануы) өзгеруі мүмкін.
- **No-Signal Power Off (Off / 15 min / 30 min / 60 min)**: Қуатты босқа шығындасыз үшін, сигнал қабылданбаған жағдайда теледидардың қанша уақыт қосылып тұруға тиіс екенін көрсетіңіз.
 - ✎ ДК қуатты үнемдеу режиміне қойылса, жұмыс істемейді.

Сурет параметрлерін өзгерту

Advanced Settings

(Standard / Movie режимдерінде жұмыс істейді)

Бейнебетке арнап кеңейтілген параметрлерді, сондай-ақ түспен контраст мәндерін де реттеуіңізге болады.

- ✎ ДК режимінде **Dynamic Contrast, Gamma, White Balance** және **LED Motion Plus** параметрлеріне ғана өзгерту енгізе аласыз.

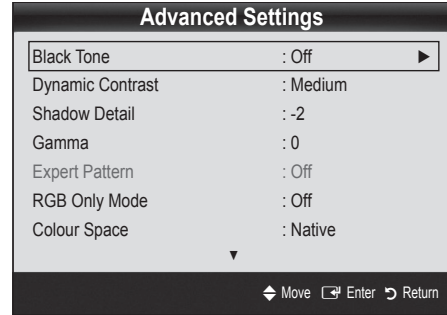

- **Black Tone (Off / Dark / Darker / Darkest)**: Бейнебеттің тереңдігін реттеу үшін қара түс деңгейін таңдайды.
- **Dynamic Contrast (Off / Low / Medium / High)**: Бейнебет контрастын реттейді.
- **Shadow Detail (-2~+2)**: Қара суреттердің жарықтылығын арттырады.
- **Gamma**: Негізгі түстің қанықтығын реттейді.
- **Expert Pattern (Off / Pattern1 / Pattern2)**: **Expert Pattern** функциясын іске қосу арқылы, суретті генератор немесе сүзгі көмегінсіз баптауға болады. Егер бейнебет мәзірі көрінбей қалса немесе **Picture** мәзірінен басқа мәзір ашылса, бапталым сақталады да, **Expert Pattern** терезесі ашылады.
 - ✎ **Expert Pattern** жұмыс жасап тұрған кезде, дыбыс естілмейді.
 - ✎ Тек сандық теледидар / Component / HDMI режимдерінде жұмыс істейді.
- **RGB Only Mode (Off / Red / Green / Blue)**: Сыртқы құрылғыдан (DVD ойнатқыш, үй театры т.с.с.) алынған суреттің **Red, Green** немесе **Blue** түстерінің **Colour** немесе **Tint (G/R)** параметрлерін реттей аласыз.
- **Colour Space (Auto / Native / Custom)**: Сурет жасау үшін қолданылатын түстердің барлығын реттейді. **Colour, Red, Green, Blue** және **Reset** реттеу үшін, **Colour Space** параметрін **Custom** қалпына қойыңыз.

- **White Balance:** Суреттің “жылуын” барынша табиғи түске жақындату үшін реттейді.
- R-Offset / G-Offset / B-Offset:** Әр түстің (қызыл, жасыл, көк) қаралтымдығын реттейді.
- R-Gain / G-Gain / B-Gain:** Әр түстің (қызыл, жасыл, көк) жарықтылығын реттейді.
- Reset: White Balance** параметрінің әделкі мәнін қалпына келтіреді.
- **10p White Balance (Off / On):** Қызыл, жасыл және көк түстің жарықтылығын ақ түс балансын 10 бірліктен тұратын интервал бойынша реттеу арқылы басқарады.
 - 📎 Сурет режимі **Movie** қалпына қойылғанда және сыртқы сигнал көзі “барлық сигналдар” режиміне қойылғанда жұмыс істейді.
 - 📎 Кейбір сыртқы құрылғылар бұл функцияға қолдау көрсетпеуі мүмкін.
- Interval:** Реттеу үшін интервалды таңдаңыз.
- Red:** Қызыл түстің деңгейін реттейді.
- Green:** Жасыл түстің деңгейін реттейді.
- Blue:** Көк түстің деңгейін реттейді.
- Reset:** 10 бірліктен тұратын ақ түс балансын әделкі қалпына келтіреді. **10p White Balance**
- **Flesh Tone:** Күлгін “Flesh Tone” реңкін қанық етеді.
- **Edge Enhancement (Off / On):** Заттың жиек сызығын айқындай түседі.
- **xvYCC (Off / On):** xvYCC режимін орнату, HDMI немесе Component IN ұяшықтарына жалғанған сыртқы құрылғы (мысалы, DVD ойнатқыш) арқылы бейнефильм көріп отырған кезде сурет түсін және түс кеңістігін барынша нақты көрсетеді.
 - 📎 Сурет режимі **Movie** қалпына қойылғанда және сыртқы құрылғы HDMI немесе Component ұяшықтарына жалғанған кезде жұмыс істейді.
 - 📎 Кейбір сыртқы құрылғылар бұл функцияға қолдау көрсетпеуі мүмкін.
- **LED Motion Plus (Off / On):** Көп қозғалысты жылдам көріністер көрсетілгенде, суретті айқынырақ көрсету үшін жолақтарды жояды.

Picture Options

- 📎 ДК режимінде тек **Colour Tone**, **Size** және **Auto Protection Time** параметрлеріне ғана өзгерту енгізе аласыз.

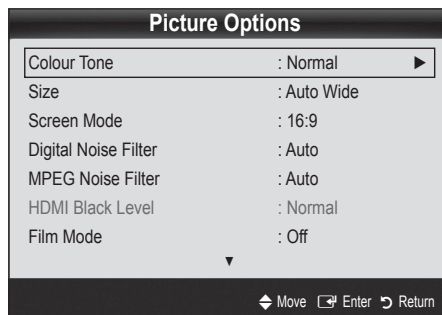

- **Colour Tone (Cool / Normal / Warm1 / Warm2)**
 - 📎 **Warm1** немесе **Warm2** параметрі, сурет режимі **Dynamic** қалпына қойылған кезде жұмыс істемейді.
 - 📎 Теледидардағы ұяшыққа жалғанған әрбір сыртқы құрылғы үшін параметрлерді реттеуге және сақтауға болады.
- **Size:** Кабельдік декодер/спутниктік ресивердің өзіндік бейнебет өлшемдері болуы мүмкін. Дегенмен, көбінесе 16:9 режимін қолдануды ұсынамыз.
 - Auto Wide:** Сурет өлшемін автоматты түрде 16:9 пішіміне келтіреді.
 - 16:9:** DVD құрылғылары немесе кең таратылым үшін суреттің өлшемін 16:9 пішіміне қояды.
 - Wide Zoom:** Суреттің өлшемін 4:3 пішімінен үлкен пішімге қояды.
 - 📎 Орналасу параметрін ▲, ▼ түймешіктерін қолданып реттейді.
 - Zoom:** 16:9 пішіміндегі суретті бейнебеттің өлшеміне дәл келтіру үшін тік бағытта үлкейтеді.
 - 📎 **Position** немесе **Size** параметрін ▲, ▼ түймешігімен реттейді.
 - 4:3 :** Бейнефильм және қалыпты таратылымдар үшін әделкі параметр болып саналады.
 - 📎 Теледидарды ұзақ уақыт 4:3 пішімінде қарамаңыз. Бейнебеттің сол, оң жағы мен ортасында пайда болатын жиек сызықтар, бейненің қалып қоюына (экранның жануына) алып келуі мүмкін, бұндай жағдай кепілдік шартына кірмейді.
 - Screen Fit:** HDMI (720p / 1080i / 1080p) немесе Component (1080i / 1080p) сигналдары қабылданған кезде, бейненің шетін қимастан толық көрсетеді.
- 📎 **ЕСКЕРІМ**
 - Сигналдың қандай көзден қабылданғанына байланысты сурет өлшемі параметрлері де әр түрлі болуы мүмкін.
 - Таңдалған режим түріне қарай, параметр элементтері де әр түрлі болуы мүмкін.
 - ДК режимінде, тек **16:9** және **4:3** режимдерін ғана реттеуге болады.
 - Теледидардағы ұяшыққа жалғанған әрбір сыртқы құрылғы үшін параметрлерді реттеуге және сақтауға болады.
 - **Screen Fit** параметрін **HDMI (1080i / 1080p)** немесе **Component (1080i / 1080p)** режимінен таңдап алған соң: **Position** немесе **Size** параметрін ▲, ▼, ◀, ▶ түймешігімен реттейді.
 - Егер **Screen Fit** функциясын HDMI 720p режимінде таңдасаңыз, үстіңгі, астыңғы, сол жағы мен оң жағынан 1 сызық жиек, қоса мәтіналу функциясындағыдай қиылып қалады.
- **Screen Mode (16:9 / Wide Zoom / Zoom / 4:3):** Суреттің өлшемі **Auto Wide** қойылған кезде ғана жұмыс істейді. Суреттің қажетті өлшемін 4:3 WSS (Wide Screen Service) өлшемі немесе бастапқы өлшемі бойынша анықтауыңызға болады. Еуропаның әр еліне әр түрлі сурет өлшемі қажет.
 - 📎 ДК, Component немесе HDMI режимінде жұмыс жасамайды.



Негізгі функциялары

- **Digital Noise Filter (Off / Low / Medium / High / Auto / Auto Visualisation):** Таратылым сигналы әлсіз болса, қимылсыз және қосарлы суреттер пайда болуы мүмкін. Параметрлердің бірін сурет жақсы көрсетілгенше таңдаңыз.
Auto Visualisation: Аналогтық арнаны өзгерткен кезде, ағымдық сигналдың қарқынын көрсетеді және бейнебет шуылы сүзгісін анықтайды.
🔧 Тек аналогтық арналарда ғана жұмыс жасайды.
- **MPEG Noise Filter (Off / Low / Medium / High / Auto):** Суреттің сапасын арттыру үшін MPEG шуылын азайтады.
- **HDMI Black Level (Normal / Low):** Бейнебеттің тереңдігін қалыпқа келтіру үшін бейнебеттегі қара деңгейді таңдайды.
🔧 Тек HDMI режимінде (RGB сигналдары) жұмыс жасайды.
- **Film Mode (Off / Auto1 / Auto2):** Теледидарды барлық көздерден келетін фильм сигналдарын автоматты түрде "сезу" және өндеумен қатар, суретін де барынша сапалы көрсете алатындай етіп баптайды.
🔧 Теледидар, аудио - видео, COMPONENT (480i / 1080i) және HDMI (480i / 1080i) режимдерінде жұмыс істейді.
- **Motion Plus (Off / Clear / Standard / Smooth / Custom / Demo):** Көп қозғалысты бейнелейтін жылдам көріністер көрсетілгенде, суретті айқынырақ көрсету үшін жолақтарды жояды.
🔧 Теледидардың ақпарат бейнебетінде, теледидар **Motion Plus** функциясын қолданып, көрсетілетін сурет үшін қалыптастыратын жиілік емес, кіріс сигналының ажыратымдылығы мен жиілігі (60Гц) көрсетіледі.
🔧 Бейнебетте шуыл пайда болса, **Motion Plus** параметрін **Off** қалпына қойыңыз. Егер **Motion Plus** параметрі **Custom**, қалпында тұрса, **Blur Reduction**, **Judder Reduction** немесе **Reset** параметрлерін қолдан орнатыңыз.
🔧 Егер **Motion Plus** параметрі **Demo** қалпында тұрса, "on" және "off" режимдерінің айырмашылығын салыстыра аласыз.
Blur Reduction: Видео сигнал көздерінен келетін бұлдырды азайту деңгейін баптайды.
Judder Reduction: Фильм көрсетіліп тұрғанда, видео сигналдар көзінен келетін дірілді азайту деңгейін баптайды.
Reset: Әдепкі параметрлерді қалпына келтіреді.
- **Auto Protection Time (2 hours / 4 hours / 8 hours / 10 hours / Off):** Теледидарда теледидар көруші алдын ала анықтаған уақыт бойы қимылсыз бейне көрсетілсе, бейнебетте қосарлы бейне пайда болуға жол бермеу үшін экран қорғағыш іске қосылады.

Теледидарды 3D функциясы арқылы қарау

3D СУРЕТТЕРІНЕ ҚАТЫСТЫ ДЕНСАУЛЫҚ ЖӘНЕ ҚАУІПСІЗДІК ТУРАЛЫ МАҢЫЗДЫ АҚПАРАТ.

Теледидардың 3D функциясын қолданар алдында, төмендегі сақтық шаралары туралы ақпаратты оқып, түсіну қажет.

⚠ ЕСКЕРТУ

- 3D теледидарды қарағанда кей адамдардың бастары айналуы, жүректері шайлығы және бастары ауыруы мүмкін. Бұндай симптомдардың кез келгенін байқасаңыз, 3D теледидарды қарауды тоқтатып, 3D Active көзілдірігін шешіңіз де демалыңыз.
- 3D суреттерді ұзақ уақыт қарағанда көзіңіз тартуы мүмкін. Көзіңіз тартса 3D теледидарды қарауды тоқтатыңыз да, 3D көзілдірігін шешіп демалыңыз.
- 3D функциясын қолданып отырған балаларды үлкендер жиі қадағалап отыруы керек. Бала көзім шаршады, басым ауырды, басым айналып тұр не жүрегім айнып тұр деп шағымдаса, 3D теледидарды көруді тоқтатып демалуы керек.
- 3D Active көзілдірігін ешбір басқа мақсатта қолданбаңыз (күннен қорғайтын көзілдірік, жай көзілдірік, қауіпсіздік көзілдірігі т.с.с.)
- 3D функциясын не 3D Active көзілдірігін жүріп немесе қозғалып жүргенде қолданбаңыз. 3D функциясын немесе 3D Active көзілдірігін жүріп бара жатқанда қолдансаңыз, заттарға соғылып, басып кетіп, және/не құлап жарақаттанып қалуыңыз мүмкін.

3D





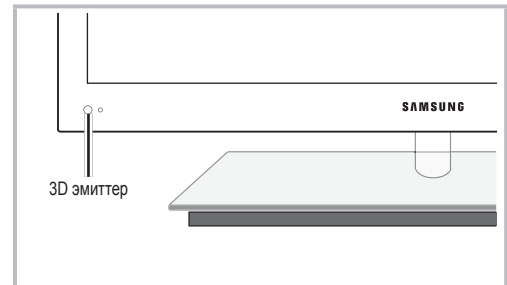
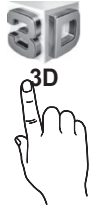

Бұл жаңа әрі тамаша функция, 3D мазмұнды көруге мүмкіндік береді. Нағыз 3D шынайы бейнені сезіну үшін, үш өлшемді Samsung 3D Active Glasses көзілдірігін (SSG-2100AB, SSG-2200AR, SSG-2200KR) пайдалану керек.

Samsung 3D Active көзілдірігі жеке сатылады. Көзілдірікті сатып алу туралы толығырақ ақпарат алу үшін, осы теледидарды сатып алған бөлшек сауда орталығына хабарласыңыз.



- 🔧 Эмиттер мен 3D Active көзілдірігі арасында кедергі тұрса, шынайы 3D әсерін сезіне алмауыңыз мүмкін.

- **3D Mode:** 3D сигнал түрін таңдаңыз.
 - 📌 3D әсерін толық сезінгізіз келсе, алдымен 3D Active көзiлдiрiгiн киiп, содан кейiн ең тамаша 3D қарау мүмкiндiгiн ұсынатын төмендегi тiзiмнен **3D Mode** таңдаңыз.
 - 📌 3D бейненi қарау үшiн 3D Active көзiлдiрiгiн iске қосыңыз.

3D режимi	Иске қосу
Off	3D функциясын ажыратады.
 2D → 3D	2D бейненi 3D режимiне ауыстырады.
 Қатарластыру	Екi бейненi қатарластыра қойып көрсетедi.
 Жоғары және төмен	Бiр бейненiң үстiне екiншiсiн қойып көрсетедi.
 Сызық бойымен көрсету	Бейнелердi сол және оң жақ көзге көрiнетiндей етiп, бiр сызық бойымен көрсетедi.
 Тiк баған	Бейнелердi сол және оң жақ көзге көрiнетiндей етiп, бағандарға тiзiп көрсетедi.
 Шахмат тақтасы	Бейнелердi сол және оң жақ көзге көрiнетiндей етiп, пикселдер бойынша көрсетедi.
 Жиiлiк	Бейнелердi сол және оң жақ көзге көрiнетiндей етiп, жақтаушалармен көмкерiп көрсетедi.

- 📌 “Side by Side” және “Top & Bottom” функциялары, ажыратымдылық 720p, 1080i және 1080p қалпына **DTV, HDMI** және **USB** режимдерiне немесе HDMI/DVI сымы арқылы жалғанған ДК режимiне қойылған кезде жұмыс iстейдi.
- 📌 “Vertical Strip”, “Line by Line” және “Checker Board” функциялары, сигнал көзi HDMI/DVI сымы арқылы жалғанып, ДК режимiне қойылған кезде жұмыс iстейдi.
- 📌 “Frequency” параметрi, сигнал көзi ДК қалпына қойылғанда жиiлiктi (тек 60Гц) көрсетедi.
- **3D → 2D (Off / On):** Бейненi тек сол көз үшiн ғана шығарады.
 - 📌 Бұл функция **3D Mode** режимi “2D → 3D” немесе **Off** қалпына қойылған кезде ажырайды.
- **3D View Point:** 3D қарауды жалпы реттеу.
 - 📌 Бұл функция **3D Mode** режимi “2D → 3D” немесе **Off** қалпына қойылған кезде ажырайды.
- **Depth:** Фокус / тереңдiк “2D → 3D” режимiн реттейдi.
 - 📌 Бұл функция **3D Mode** режимi “2D → 3D” қалпына қойылғанда ғана iске қосылады.

- **Picture Correction:** Суреттердi сол және оң жақ көзге арнап реттейдi.
- **3D Auto View (Off / On):** Егер **3D Auto View** режимi **On** қалпында тұрса, “Side-By-Side” пішiмiндегi HDMI сигналы, төмендегi ажыратымдылықтардың бiрiнде автоматты түрде 3D режимiне ауысады. Осы жерде, дұрыс 3D дерегi Стандартты HDMI 3D пішiмi жiберiлуге тиiс..
 - 📌 3D дерегiндегi қателiкке байланысты 3D ақаулығы орын алса, **3D Auto View** режимiн **Off** қалпына қойыңыз да, **3D Mode** режимiн тиiстi мәзiрдегi 3D түймешiгiн басып таңдаңыз.түймешiгiн басып таңдаңыз.
 - 📌 Қолдау көрсетiлетiн ажыратымдылық (тек 16:9)

Ажыратымдылық	Жиiлiк (Гц)
1280 x 720p	50 / 60 Гц
1920 x 1080i	50 / 60 Гц
1920 x 1080p	24 / 30 / 50 / 60 Гц

- **3D Optimisation:** 3D әсерi параметрiн жалпы реттеу.

HDMI ДК режимiнде қолдау көрсетiлетiн ажыратымдылық

HDMI ДК режимiне арналған ажыратымдылық 1920 x 1080 дейiн жақсартылған.

1920 x 1080 мәнiнен басқа мәнге ие ажыратымдылық, 3D бейнебетi немесе толық бейнебет режимiнде дұрыс көрсетiлмеуi мүмкiн.

3D бейненi қарау

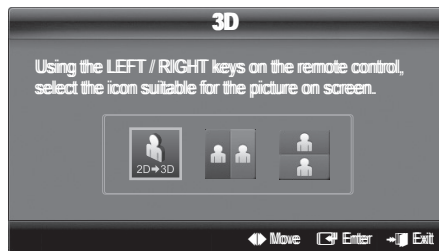

Негізгі функциялары

1. **CONTENT** түймешігін басыңыз, сонда **Content View** мәзірі ашылады.
2. ◀ немесе ▶ түймешігін басыңыз да, содан кейін **3D** режимін таңдаңыз.
Теледидарды 3D режимінде қарау үшін 3D Active көзiлдірігін киіңіз де, көзiлдіріктегі қуат түймешігін басыңыз.
3. **OK** параметрін таңдаңыз да, содан кейін **ENTER** түймешігін басыңыз.
4. Қашықтан басқару пультіндегі ▶ немесе ▶ түймешіктері арқылы, қарағыңыз келген бейненің **3D Mode** режимін таңдайсыз.
 Бейне алынатын кіріс сигналының пішіміне қарай, кей 3D режимдеріне қолдау көрсетілмеуі мүмкін.

Стандартты HDMI 3D режимі үшін қолдау көрсетілетін пішімдер және жұмыс параметрлері

 Төменде көрсетілген 3D пішімдерді HDMI ассоциациясы ұсынған, және оларға қолдау көрсетілуге тиіс.

Кіріс сигналының пішімі	Стандартты HDMI 1.4 3D
1920x1080p @ 24Гц x 2	1920x2205p @ 24Гц
1280x720p @ 60Гц x 2	1280x1470p @ 60Гц
1280x720p @ 50Гц x 2	1280x1470p @ 50Гц

Жоғарыда көрсетілген пішімдердің біріндегі 3D бейне сигналы қабылданғанда, режим автоматты түрде 3D режиміне ауысады.

Стандартты HDMI 3D 24Гц пішімі үшін, теледидарды төмендегідей тиімді түрде баптауға болады:

- **Бастапқы бейнебет режиміндегі ажыратымдылық:** Егер **Motion Plus** режимі **Off**, **Clear** немесе **Standard** қалпына қойылса, бейнефильмді кіріс сигналының ажыратымдылығына сәйкестендірілген ажыратымдылық бойынша қарауға болады.
- **Дірілді азайтып көрсету режимі:** **Motion Plus** режимі **Smooth** немесе **Custom** қалпына қойылғанда, бейнені еш бұлдыр-дірілсіз тегіс бейнебеттен көре аласыз.

3D функциясын қолданар алдында...

ЕСКЕРІМ

- 3D бейнені жақсы жарықтандырылмаған (строб импульсы т.с.с. арқылы) немесе люминесцентті шам (50Гц ~ 60Гц) немесе 3 ұзындықты толқын шамы жарықтандыратын жерде қараған кезде, экранның сәл дірілдегенін байқауыңыз мүмкін. Бұндай жағдай орын алса, жарықты азайтыңыз немесе шамды сөндіріңіз.
- 3D режимі төменде көрсетілген жағдайларда автоматты түрде жұмыс істемей қалады: арна немесе сигнал көзін өзгерткен кезде, немесе **Media Play** немесе **Internet@TV** функцияларына қосылған кезде.
- **3D** режимінде кейбір сурет функциялары жұмыс істемейді.
- Touch Remote құралы 3D суреттеріне қолдау көрсетпейді.
- 3D режимінде дерек тарату функцияларына (MHEG / MHP) қолдау көрсетілмейді.

- Басқа өндірушілер шығарған 3D Active көзiлдіріктеріне қолдау көрсетілмеуі мүмкін.
- Теледидарды алғаш іске қосқаннан кейін 3D бейнебеті қалыпқа келгенше біраз уақыт қажет болуы мүмкін.
- Көзiлдіріктің немесе теледидардың қасында басқа 3D құралы немесе электроника құралы іске қосылып тұрса, 3D Active көзiлдірігі дұрыс жұмыс істемейді мүмкін. Бұндай мәселе туындаса, басқа электроникалық құрылғыларды 3D Active көзiлдірігінен барынша алыс ұстаңыз.
- Бейнені 50Гц 3D арқылы “Game mode” режимін “On” қалпына қойып қарағанда, көру қабілеті сезімтал адамдар, жарық бейненің жыпылықтап тұрғанын көруі мүмкін.
- **Media Play** арқылы көрсетілетін **Photos** тек “2D → 3D” режимінде ғана көрсетіледі.
- Теледидарды 3D көзiлдірігін киіп, жантайып жатып көрсеңіз, сурет күңгірт болып көрінуі немесе көрінбеуі мүмкін.
- 3D суреттерді қарағанда, теледидарды қарау бұрышынан ауытқымай, ара қашықтықты дұрыс сақтап қараңыз.
 - Әйтпесе, 3D қарағанда дұрыс әсер ала алмауыңыз мүмкін.
- Теледидар мен көрермен арасындағы қашықтық, бейнебет биіктігінен үш немесе одан да көп есе артық болса тамаша. Көрерменнің көзі, бейнебеттің деңгейімен деңгейлес болуы ұсынылады.

Picture Reset (OK / Cancel)

Ағымдық суреттің режимін бастапқы қалпына қояды.

Теледидарды дербес компьютер көмегімен баптау

ДК-ді сигнал көзі ретінде таңдаңыз.

Auto Adjustment

Жиілік мәндері/орналасу орнын реттейді және параметрлерді автоматты түрде баптайды.

 HDMI/DVI сымы арқылы жалғаған кезде жұмыс істемейді.

Screen

- **Coarse / Fine:** Бейне шуылын жояды немесе азайтады. Дәл күйге келтіру функциясының көмегімен бөгеуілдерді жою мүмкін болмаса, жиілікті неғұрлым жақсырақ (**Coarse**) реттеп, қайта баптаңыз. Бөгеуілдер азайған соң, бейнені бейнебеттің дәл ортасынан көрсетілетін етіп қайта баптаңыз.
- **Position:** ДК бейнебетінің орналасу қалпын көрсеткі (▲ / ▼ / ◀ / ▶). түймешіктермен реттеңіз.
- **Image Reset:** Суреттің әдепкі параметрлерін орнатады.

Теледидарды Компьютер (ДК) Мониторы ретінде пайдалану

Компьютердің бағдарламалық жасақтамасын орнату (Windows XP негізінде)

Windows және видео карта нұсқасына байланысты, ДК бейнебеті басқаша болуы мүмкін, бұндай жағдайда негізгі параметрлерді орнату ақпараты барлық дерлік жағдайларда қолданылады. (Басқа жағдай орын алса, компьютер өндіруші не Samsung дилеріне хабарласыңыз).

1. Windows бастау мәзіріндегі “Басқару панелі” қойындысын басыңыз.
2. “Басқару панелі” ішінен “Көрініс және тема” қойындысын басыңыз, сонда бейнебетте тілқатысу терезесі пайда болады.
3. “Бейнебет” қойындысын басыңыз, сонда тілқатысу терезесі пайда болады.
4. Бейнебеттегі тілқатысу терезесінен ‘Параметрлер’ қойындысына өтіңіз.
 - Дұрыс өлшем орнатымы (ажыратымдылық) [Оңтайлы: 1920 X 1080 пиксел]
 - Егер бейнебет параметрлерінің тілқатысу терезесінде тік-жиілік параметрі бар болса, ‘60’ немесе ‘60 Гц’ мәні дұрыс мән болып есептеледі. Әйтпесе, ‘OK’ түймешігін басыңыз да, тілқатысу терезесінен шығыңыз.

Үнділік мәзірі

Алдын ала орнатылған үнділік режимін ауыстыру

SRS TheaterSound TOOLS

- **Standard:** Қалыпты үнділік режимін таңдайды.
- **Music:** Шуылды басып, музыканы арттырады.
- **Movie:** Киноның дыбысын тамаша шығарады.
- **Clear Voice:** Басқа шуылдарға қарағанда дауысты айырықша шығарады.
- **Amplify:** Жоғары жиіліктегі дауыстың қарқынын күшейте отырып, құлағы мүкіс адамдарға дауысты жақсырақ естуге мүмкіндік туғызады.

Үнділік параметрлерін реттеу

Equalizer

Үнділік режимін реттейді (стандартты үнділік режимінде ғана).

- **Balance L/R:** Оң және сол жақ үндеткіштер арасындағы тепе-теңдікті басқарады.
- **100Hz / 300Hz / 1kHz / 3kHz / 10kHz** (Bandwidth Adjustment): Арнайы диапазон жиіліктерінің деңгейін реттейді.
- **Reset:** Эквалайзердің әдепкі параметрлерін орнатады.

Үнділік жүйелері, т.с.с.

SRS TruSurround HD (Off / On) TOOLS

(стандартты үнділік режимінде ғана)

Бұл функция виртуальды 5.1 арна арқылы, қос үндеткіш көмегімен HRTF технологиясы арқылы үнділік қоршаған ортадан шығып тұрғандай әсер алуға көмектеседі.



SRS TruDialog (Off / On)

(стандартты үнділік режимінде ғана)

Бұл функция диалогты барынша жақсы есту үшін, өндік музыканың қарқынын немесе дауыс әсерін күшейтеді.

Негізгі функциялары

Audio Language

(тек сандық арналарда ғана)

Аудио тілдердің әдепкі мәндерін өзгертеді.

 Тілдердің түрі таратылым түріне қарай әртүрлі болуы мүмкін.

Audio Format

(тек сандық арналарда ғана)

Дыбыс негізгі үндеткіш пен дыбыстауыш ресиверден бір уақытта шыққан кезде, үндеткіш пен дыбыстауыш ресивердің кодты шешу жылдамдығының әр түрлі болуына байланысты, дыбыс жаңғырығы естілуі мүмкін. Мұндай жағдайда теледидар динамиктері функциясын қолданыңыз.

 **Audio Format** параметрі таратылым түріне қарай әртүрлі болуы мүмкін. 5.1ch Dolby сандық үнділігі, сыртқы үндеткішті оптикалық сым арқылы жалғаған кезде ғана жұмыс істейді.

Audio Description

(кей жерлерде болмауы мүмкін) (тек сандық арналарда ғана)

Бұл функция **AD** (Audio Description) арналған дыбыстауыш лек, хабар таратушыдан Негізгі аудио лекпен қатар жіберілген кезде, сол лекпен жұмыс жасайды.

■ **Audio Description (Off / On):** Аудио сипаттама функциясын қосыңыз немесе ажыратыңыз.

■ **Volume:** Аудио сипаттама үнділігін реттейді.



AD



Auto Volume (Off / Normal / Night)

Әр арнаның үнділігі деңгейін теңестіру үшін **Normal** параметрін орнатыңыз.

■ **Night:** Бұл режим **Normal** режиміне қарағанда үнділікті жақсартып, шуылды мүлдем дерлік жояды. Түнде қолдануға пайдалы режим.

Speaker Select (External Speaker / TV Speaker)

Негізгі үндеткіш пен аудио ресивер арасында, әр түрлі код шешу жылдамдығының болуына байланысты, дыбыс жаңғырығы естілуі мүмкін. Бұндай жағдайда, теледидарды **External Speaker** режиміне қойыңыз.

 **Speaker Select** параметрі **External Speaker** режимінде тұрғанда, үнділік және **MUTE** түймешіктері жұмыс жасамайды және үнділік параметрлеріне шектеу қойылады.

 **Speaker Select** параметрі **External Speaker** режиміне қойылғанда.

- **TV Speaker: Off, External Speaker: On**

 **Speaker Select** параметрі **TV Speaker** режиміне қойылғанда.

- **TV Speaker: On, External Speaker: On**

 Ешбір видео сигналы болмаса, үндеткіштердің екеуі де үнсіз тұрады.

26 Қазақша

Additional Setting

(тек сандық арналарда ғана)

■ **DTV Audio Level (MPEG / HE-AAC):** Бұл функция дауыс сигналының дисбалансын (сандық теледидар таратылымы кезінде алынатын сигналдардың бірі) қажетті деңгейге дейін төмендетеді.

 Таратылым сигналының түріне қарай **MPEG / HE-AAC** параметрлерін -10дБ және 0дБ аралығында реттеуге болады.

 Үнділікті күшейту немесе төмендету үшін 0 және -10 аралығында тиісті түрде реттеу қажет.

■ **SPDIF Output:** SPDIF (Sony Philips Digital InterFace) үндеткіш немесе DVD ойнатқыш тәрізді әртүрлі сандық құрылғыларға баратын бөгеуілдерді азайта отырып сандық үнділікпен қамтамасыз етеді.

Audio Format: Сандық теледидар таратылымы кезінде Сандық аудио шығыс (SPDIF) пішімін **PCM** немесе **Dolby Digital** параметрлерінен таңдаңыз.

Audio Delay: Теледидар немесе видео көргенде, және аудио-видео ресивері (0ms ~ 250ms) тәрізді сыртқы құрылғыдан сандық аудио тыңдап отырған кезде, аудио-видеоны синхрондау мәселесі орын алса түзетіңіз.

■ **Dolby Digital Comp (Line / RF):** Бұл функция долби сандық сигналы мен аудио сигналының (мысалы, MPEG Audio, HE-AAC, ATV Sound) арасындағы дисбалансты азайтады.

 Динамикалық үнділікке қол жеткізу үшін **Line** параметрін, түнде қатты және ақырын дауыстың арасындағы айырмашылықты азайту үшін **RF** параметрін таңдаңыз.

Line: Сигнал шығысын -31дБ (жалпылама ұсыныс) мәнінен үлкен немесе аз етіп -20дБ не -31дБ ретінде орнатыңыз.

RF: Сигнал шығысын -20дБ (жалпылама ұсыныс) мәнінен үлкен немесе аз етіп -10дБ не -20дБ ретінде орнатыңыз.

Sound Reset (OK / Cancel)

Үнділік параметрлерінің барлығының зауыттық параметрлерін орнатады.

Дыбыс режимін таңдау

I-II Dual параметрін орнатқан кезде, бейнебетте ағымдық үнділік режимі пайда болады.



	Дыбыс түрі	Dual 1 / 2	Әдепкі параметр
A2 Stereo	Mono	Mono	Автоматты түрде өзгерту
	Stereo	Stereo ↔ Mono	
	Dual	Dual I ↔ Dual II	
NICAM Stereo	Mono	Mono	Автоматты түрде өзгерту
	Stereo	Mono ↔ Stereo	
	Dual	Mono ↔ Dual I ↖ Dual II ↙	

 Егер стереосигнал әлсіз болып, режимдер автоматты түрді ауысып кете берсе, онда моно режимін таңдаңыз.

 Тек стерео дауыс сигналында ғана іске қосылады.

 **Input** параметрі **TV** режиміне қойылғанда ғана жұмыс істейді.

Параметрлерді орнату мәзірі

Уақытты орнату

Time

Clock: Сағат параметрлерін орнату, теледидарда әртүрлі таймер функцияларын қолдану үшін қажет.

 Ағымдық уақыт **INFO** түймешігін әр басқан сайын пайда болады.

 Егер қорек сымын ажыратсаңыз, сағатты қайта орнату қажет болады.

Clock Mode (Auto / Manual)

 Хабар тарату станциясы не сигнал түріне қарай, автоматты түрде орнатылған уақыт дұрыс болмауы мүмкін. Бұндай жағдайда уақытты қолмен орнатыңыз.

 Уақытты автоматты түрде орнату үшін антенна қосылып тұруға тиіс.

Clock Set: Day, Month, Year, Hour және Minute мәндерін қолдан орнатыңыз.

 **Clock Mode** параметрі **Manual** режимінде тұрса ғана жұмыс істейді.

Time Zone (елге байланысты): Өзіңіз тұратын жердегі уақыт белдеуін таңдаңыз.

 **Country** параметрі **Others** қалпында тұрса, осы функцияны қолдана аласыз.

 Бұл функция тек **Clock Mode** параметрі **Auto** қалпында тұрғанда ғана жұмыс жасайды.

Ұйқы таймерін қолдану

Sleep Timer : Алдын ала көрсетілген уақыт өткен кезде теледидарды автоматты түрде өшіреді. (30, 60, 90, 120, 150 және 180 минут).

 **Sleep Timer** функциясын біржола тоқтату үшін **Off** таңдаңыз.

On / Off таймерін орнату

Timer 1 / Timer 2 / Timer 3: Таймерді қосу/өшіру параметрлерінің үш түрін орнатуға болады. Ең алдымен, сағатты орнату қажет.

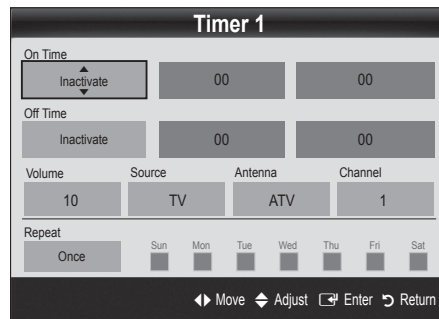

параметрлермен бірге іске қосу үшін **Activate** қалпына қойыңыз.)

Volume: Қажетті үнділік деңгейін орнатыңыз.

Source: Теледидар автоматты түрде қосылған кезде көрсетілуге тиіс **TV** немесе **USB** мазмұнын таңдаңыз. (**USB** мазмұнын тек **USB** құралы теледидарға жалғанған кезде ғана таңдауға болады)

Antenna (Source параметрі TV режиміне қойылғанда): ATV немесе DTV режимін таңдаңыз.

Channel (Source параметрі TV режиміне қойылғанда): Қажетті арнаны таңдаңыз.

Contents (Source параметрі USB режиміне қойылғанда): **USB** құралының ішіндегі саз немесе фотосуреті бар қалтаны, теледидар автоматты түрде қосылған кезде ойнату үшін таңдаңыз.

ЕСКЕРІМ

- **USB** құралында ешбір саз файлы болмаса немесе саз файлдары салынған қалта таңдалмаса, **Timer** функциясы дұрыс жұмыс істемейді.
- **USB** құралында тек бір ғана фотосурет файлы болса, **Слайд Көрмесі** көрсетілмейді.
- Ұзын атаумен аталған қалтаны таңдау мүмкін емес.
- Сіз қолданатын әр **USB** құралының өзіне арналған қалтасы болады. Бірнеше біркелкі **USB** құралдарын қолданған кезде, **USB** құралының әрқайсысына тағайындалған қалтаның өзіндік атауы болуын қамтамасыз етіңіз.

Негізгі функциялары

Repeat: Once, Everyday, Mon~Fri, Mon~Sat, Sat~Sun немесе **Manual** таңдаңыз. Егер **Manual** режимін таңдасаңыз, таймерді іске қосқыңыз келген күнді таңдауыңызға болады.

 ✓ белгісі күннің таңдалғанын білдіреді.

 Auto Power Off (тек теледидар таймер арқылы іске қосылса ғана жұмыс істейді): Теледидар 3 сағат пайдаланылмаса, қызып кетпес үшін автоматты түрде сөнеді.

Бағдарламаны құрсаулау

Security

 Параметрлерді орнату терезесі көрсетілердің алдында PIN кодты көрсету терезесі пайда болады.

 4 орынды PIN кодты енгізіңіз, әдепкі PIN код нөмірі: “0-0-0-0”. PIN кодты **Change PIN** параметрін қолданып өзгертіңіз.

■ **Child Lock (Off / On):** Арналарды **Channel Manager** көмегімен, балалар, басқа адамдар, рұқсат етілмейтін бағдарламаны қарамас үшін құрсаулап қойыңыз.

 Тек **Input** параметрі **TV** режиміне қойылғанда ғана жұмыс істейді.

■ **Parental Lock** (елге байланысты): Балалар, басқа адамдар, рұқсат етілмейтін бағдарламаны қарауға жол бермеу үшін 4-орынды PIN код тағайындап қолданыңыз. Таңдалған арна құрсауланып тұрса, “” белгішесі пайда болады.

Allow All: Теледидар рейтингтерінің барлығына рұқсат беру.

■ **Change PIN:** Теледидар параметрін орнату үшін қолданылатын ID нөміріңізді өзгертеді.

 Егер PIN кодты ұмытып қалсаңыз, қашықтан басқару пультіндегі түймешіктерді төмендегі рет бойынша басыңыз, сонда PIN код “0-0-0-0” болып орнайды: **POWER** (off) → **MUTE** → 8 → 2 → 4 → **POWER** (on).

Басқа функциялары

Language

■ **Menu Language:** Мәзір тілін орнатады.

■ **Teletext Language:** Қажетті телемәтін тілін орнатыңыз.

 Таңдалған тіл таратылған бағдарламада болмаса, ағылшын тілі әдепкі тіл деп саналады.

■ **Preference (Primary Audio Language / Secondary Audio Language / Primary Subtitle Language / Secondary Subtitle Language / Primary Teletext Language / Secondary Teletext Language):** Арна таңдалған кезде әдепкі тіл ретінде қолданылатын тілді таңдаңыз.

Subtitle

Бұл мәзірді **Subtitle** режимін орнату үшін қолданыңыз.



■ **Subtitle (Off / On):** Субтитрлерді қосады және ажыратады.

■ **Mode (Normal / Hearing Impaired):** Субтитр режимін орнатады.

■ **Subtitle Language:** Субтитр тілін орнатады.

 Егер көріп отырған бағдарламаңыз, **Hearing Impaired** функциясын қолдамаса, **Normal** автоматты түрде, тіпті **Hearing Impaired** режимі таңдалып тұрса да қосылады.

 Таңдалған тіл таратылған бағдарламада болмаса, ағылшын тілі әдепкі тіл деп саналады.

Digital Text (Disable / Enable)

(тек Ұлыбритания үшін)

Егер бағдарлама сандық мәтіндермен қатар таратылса, бұл функция іске қосылады.



Network (Network Type / Network Setup / Network Test / SWL(Samsung Wireless Link) / SWL connect)

Параметрлерді орнату туралы ақпаратты “Желі қосылымы” тарауындағы нұсқаулардан қараңыз (б. 32).

General

- **Game Mode (Off / On):** PlayStation™ не Xbox™ тәрізді ойын құрылғыларын қосқан кезде, ойын мәзірін таңдау арқылы шынайы ойын рахатына батуыңызға болады.

ЕСКЕРІМ

- Ойын режиміне қатысты сақтық шаралары мен шектеулер
 - Видео ойын құрылғысын ағытып, басқа сыртқы құрылғыны қосу үшін параметрлерді орнату мәзіріндегі **Game Mode** режимін **Off** қалпына қойыңыз.
 - Егер теледидар мәзірін **Game Mode** режимі кезінде ашсаңыз, бейнебет сәл дірілдейді.
- **Game Mode** сигнал көзі ретінде теледидар немесе ДК таңдалса жұмыс істейді.
- Ойын құрылғысын жалғап болғаннан кейін, **Game Mode** режимін **On** қалпына қойыңыз. Өкінішке орай, сурет сапасының төмендегенін байқауыңыз мүмкін.
- Егер **Game Mode** режимі **On** қалпында тұрса:
 - **Picture** режимі **Standard** қалпына, **Sound** режимі **Movie** қалпына қойылады.
 - **Equalizer** функциясына қолдау көрсетілмейді.
- **BD Wise (Off / On):** **BD Wise**-ды қолдайтын SAMSUNG DVD, Блю-рей және Үй театры үшін суреттің ең оптималды сапасын ұсынады. **BD Wise On** қалпына қойылғанда, сурет режимі автоматты түрде ең тиімді ажыратымдылыққа ауысады.
-  **BD Wise** функциясына HDMI сымы арқылы қолдау көрсететін Samsung құрылғыларын жалғаған кезде жұмыс жасайды.
- **Menu Transparency (Bright / Dark):** Мәзірдің анықтығын орнатады.
- **Slide Key (Off / On):** Тұрғының астыңғы жағының ортасында орналасқан LED сенсорлық тақтасын қолдану үшін таңдауға немесе таңдамауға болады.
- **Melody (Off / Low / Medium / High):** Теледидар қосылған немесе сөндірілген кезде саз ойнап тұру үшін орнатуыңызға болады.
-  **Melody** функциясы **FastStart** режимі **On** қалпында тұрғанда іске қосылмайды.
- **FastStart (Off / On):** Теледидарды қосқан кезде, осы функцияның көмегімен теледидар бейнебеті жылдам іске қосылады.

Common Interface

- **CI Menu:** Бұл функция пайдаланушыларға CAM модулі ұсынатын мәзір параметрлерін таңдауға мүмкіндік береді. ДК Card платасының негізіндегі CI мәзірін таңдаңыз.
 - **Application Info:** CI ұяшығына қондырылған CAM туралы және CAM ұяшығына қондырылған “CI немесе CI+ CARD” картасындағы ақпаратты қараңыз. CAM модулін кез келген уақытта, теледидар қосылып не сөндіріліп тұрса да орнатуға болады.
1. CI CAM модулін жақын жердегі дилерге хабарласу не телефон шалу арқылы сатып алыңыз.
 2. “CI немесе CI+ CARD” картасын CAM ұяшығына көрсеткі бағыты бойынша мықтап кіргізіңіз.
 3. “CI немесе CI+ CARD” картасы бар CAM модулін, ортақ интерфейс ұяшығына көрсеткіні ұяшыққа параллель келтіріп ұстау арқылы салыңыз.
 4. Сигналдары кодталған арнада бейненің көрінетін-көрінбейтінін тексеріңіз.

Wireless Remote Control

Сымсыз қашықтан басқару құралын on немесе off қалпына қойыңыз, сымсыз қашықтан басқару тетіктерін іске қосыңыз.

Қолдау көрсету мәзірі

Self Diagnosis

-  Өзіндік диагностика жасауға бірнеше секунд уақыт кетуі мүмкін, бұл теледидардың қалыпты жұмысына жатады.
- **Picture Test (Yes / No):** Суретке қатысты мәселе туындаған кезде қолданыңыз.
- **Sound Test (Yes / No):** Үнділікке қатысты ақаудың бар-жоғын тексеру үшін кіріктірілген сазды қолданыңыз.
 -  Егер теледидар үндеткіштерінен еш дыбыс естілмесе, дыбыс сынағын өткізбей тұрып, **Speaker Select** параметрінің **Sound** мәзірінде **TV Speaker** қалпына қойылғанын тексеріңіз.
 -  Сынақ барысында **Speaker Select** параметрі **External Speaker** режиміне қойылса да, немесе дыбыс MUTE түймешігі арқылы өшіріліп тұрса да әуен естіледі.
- **Signal Information:** (тек сандық арналарда ғана) жоғары ажыратымдылықтағы арнаның сигнал қабылдау сапасы тамаша немесе арналар мүлдем жоқ. Сигналды күшейту үшін антеннаны реттеңіз.
- **Troubleshooting:** Теледидарда ақаулық бар деп ойласаңыз, осы ақпаратты қараңыз.
 -  Ақаулықты түзетуге қатысты берілген ақыл-кеңестердің біреуі де көмектеспесе, Samsung тұтынушыларға қызмет көрсету орталығына хабарласыңыз.

Негізгі функциялары

Software Upgrade

Software Upgrade көмегімен бағдарламаны жаңарту жұмысын, таратылым сигналы не желі қосылымы арқылы немесе ең соңғы бағдарламаны “www.samsung.com” сайтынан USB жады құралына сақтау арқылы жүзеге асыруыңызға болады.

Current Version - бағдарламалық жасақтаманың теледидарға орнатылған нұсқасы.

📎 Бағдарламалық жасақтама ‘Жыл/Ай/Күн_Нұсқа’ арқылы белгіленеді.

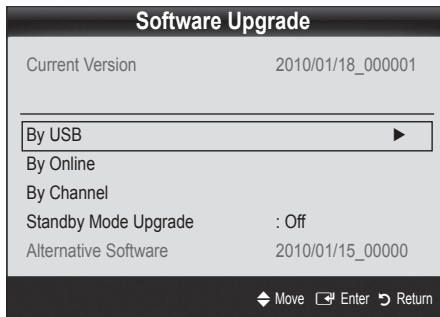

Ең соңғы нұсқаны орнату

■ **By USB** : “www.samsung.com” веб-торабынан қотарылған бағдарламалық жасақтама сақталған USB құралын теледидарға жалғаңыз. Жаңартулар орындалып болғанша, USB дискісін алуға және қорек көзінен ажыратуға болмайды. Бағдарлама жаңартуы аяқталған соң теледидар автоматты түрде сөнеді де, қосылады. Бағдарлама жаңартылғаннан кейін сіз орнатқан бейне және дыбыс параметрлері өздерінің әдепкі (зауыттық) параметрлеріне қайта оралады. Жаңартудан кейін параметрлерді оңай қалпына келтіру үшін өзіңіз орнатқан параметрлерді жазып қоюды ұсынамыз.

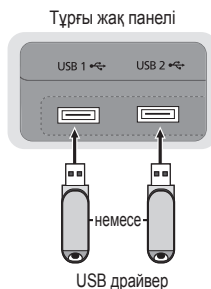

■ **By Online**: Бағдарламаны интернет арқылы жаңартады.

- 📎 Алдымен желіні конфигурациялаңыз. Желі параметрлерін орнату туралы толық ақпаратты “Желіге қосылу” тарауынан қараңыз.
- 📎 Интернет қосылымы дұрыс жұмыс жасамай тұрса, қосылым ажырап қалуы мүмкін. Бағдарламаны қайта көшіріп көріңіз. Ақаулық қайта орын алса, бағдарламаны USB арқылы көшіріп алып жаңартыңыз.

■ **By Channel**: Бағдарламаны таратылым сигналы арқылы жаңартады.

📎 Бағдарлама беріліп жатқан кезде функция таңдалса, бағдарламаны автоматты түрде іздеу орын алады да, ол теледидарға көшіріледі.

📎 Бағдарламаны қотарып алуға қажетті уақыт, сигналдың қалып-күйіне байланысты анықталады.

■ **Standby Mode Upgrade**: Таңдалған уақыт келгенде бағдарламаны қолдан жаңарту жүзеге асырылады. Теледидардың ішкі қорек көзі автоматты түрде қосылатындықтан, LED жарықтамалы теледидарлардың бейнебеті шала жанып тұруы мүмкін. Бұл құбылыс бағдарламалық жасақтаманы жаңарту аяқталғанша, 1 сағаттан артық уақыт жалғасуы мүмкін.

■ **Alternative Software** (Сақтық көшірмесі): **By Online** арқылы қотарылып алынған бағдарламалық жасақтама нұсқасын көрсетеді. Бағдарламалық жасақтаманы жаңарту барысында, жаңартудың соңғы қадамы орындалып жатқан кезде үрдіс тоқтап қалса, осы функция іске қосылады.

HD Connection Guide

Теледидарға сыртқы құрылғыларды жалғаған кезде осы ақпаратқа сүйеніңіз.

Contact Samsung

Теледидар дұрыс жұмыс істемеген кезде не бағдарламалық жасақтаманы жаңартқыңыз келген кезде осы ақпаратты қараңыз. Біздің байланыс орталықтарымыз туралы ақпаратты, өнімдерімізді және бағдарламалық жасақтаманы көшіріп алу туралы ақпараттарды таба аласыз.

Кеңейтілген функциялары

ДК-ді қосу

HDMI/DVI сымын / D-sub сымын қолдану

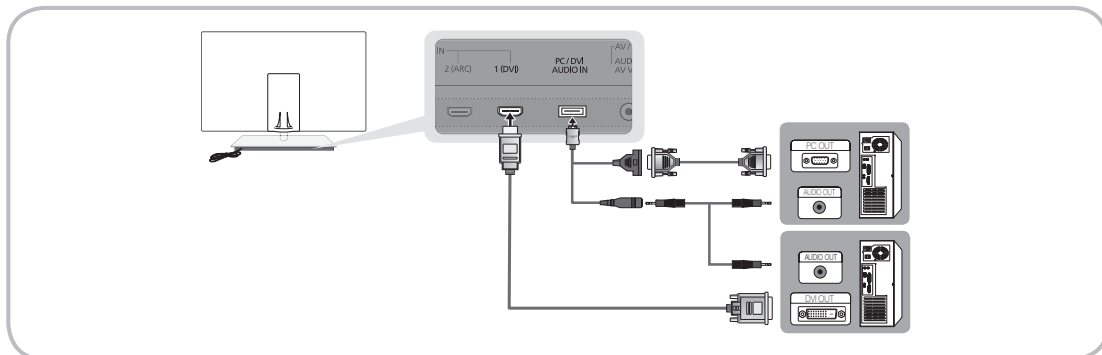

Бейнебет режимдері (D-Sub және HDMI/DVI кірісі)

Ең тиімді ажыратымдылық: 1920 X 1080 @ 60 Гц.

Режим	Ажыратымдылық	Көлденең жиілік (кГц)	Тік жиілік (Гц)	Пиксел сағатының жиілігі (МГц)	Үндестіру полярлығы (H/V)
IBM	640 x 350	31.469	70.086	25.175	+/-
	720 x 400	31.469	70.087	28.322	-/+
MAC	640 x 480	35.000	66.667	30.240	-/-
	832 x 624	49.726	74.551	57.284	-/-
	1152 x 870	68.681	75.062	100.000	-/-
VESA CVT	720 x 576	35.910	59.950	32.750	-/+
	1152 x 864	53.783	59.959	81.750	-/+
	1280 x 720	56.456	74.777	95.750	-/+
	1280 x 960	75.231	74.857	130.000	-/+
VESA DMT	640 x 480	31.469	59.940	25.175	-/-
	640 x 480	37.861	72.809	31.500	-/-
	640 x 480	37.500	75.000	31.500	-/-
	800 x 600	37.879	60.317	40.000	+/+
	800 x 600	48.077	72.188	50.000	+/+
	800 x 600	46.875	75.000	49.500	+/+
	1024 x 768	48.363	60.004	65.000	-/-
	1024 x 768	56.476	70.069	75.000	-/-
	1024 x 768	60.023	75.029	78.750	+/+
	1152 x 864	67.500	75.000	108.000	+/+
	1280 x 1024	63.981	60.020	108.000	+/+
	1280 x 1024	79.976	75.025	135.000	+/+
	1280 x 720	45.000	60.000	74.250	+/+
	1280 x 800	49.702	59.810	83.500	-/+
	1280 x 800	62.795	74.934	106.500	-/+
	1280 x 960	60.000	60.000	108.000	+/+
	1360 x 768	47.712	60.015	85.500	+/+
1440 x 900	55.935	59.887	106.500	-/+	
1440 x 900	70.635	74.984	136.750	-/+	
1600 x 1200	75.000	60.000	162.000	+/+	
1680 x 1050	65.290	59.954	146.250	-/+	
VESA GTF	1280 x 720	52.500	70.000	89.040	-/+
	1280 x 1024	74.620	70.000	128.943	-/-
VESA DMT / DTV CEA	1920 x 1080p	67.500	60.000	148.500	+/+

ЕСКЕРІМ

- Қосылымды HDMI/DVI сымы арқылы жүзеге асырғанда, HDMI IN 1(DVI) ұяшығын қолдануыңыз керек.
- Интерфейс режиміне қолдау көрсетілмейді.
- Стандартты емес бейне пішімін таңдаған жағдайда, теледидар дұрыс жұмыс істемеуі мүмкін.
- Жеке және Құрама режимдер қолданылады. SOG(Sync On Green) режиміне қолдау көрсетілмейді.

Кеңейтілген функциялары

Желіге қосылу

Теледидарыңызды сым арқылы немесе сымсыз қосылым арқылы жергілікті желі көмегімен (LAN) интернетке қосылатын етіп баптауыңызға болады.

Желіге сым арқылы қосылу

Теледидарыңызды LAN жергілікті желісіне сым арқылы үш тәсілмен қосуға болады:

- Теледидарды LAN желісіне, теледидардың арт жағындағы LAN ұяшығын сыртқы модемге Cat 5 сымын қолданып қоса аласыз. Төмендегі сызбаға қараңыз.

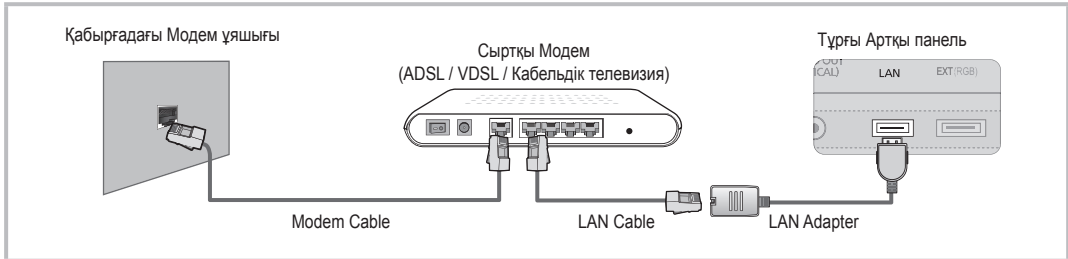

- Теледидарды LAN желісіне, теледидардың арт жағындағы LAN ұяшығын, сыртқы модемге жалғанған IP Sharer арқылы қосуыңызға болады. Cat 5 сымын қолданып қосылымды жүзеге асырыңыз. Төмендегі сызбаға қараңыз.

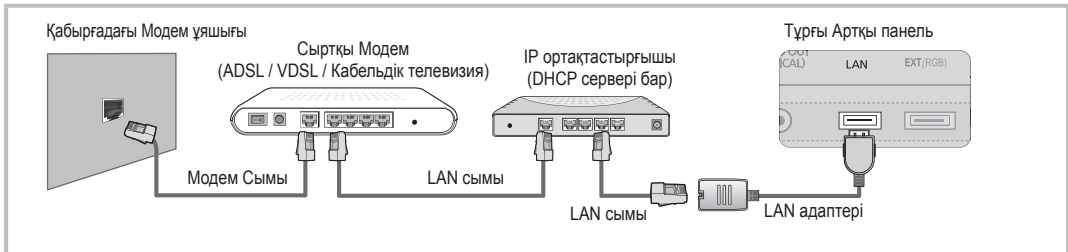

- Желі конфигурациясының қалай жүзеге асырылғанына қарай, теледидарыңызды LAN желісіне, теледидардың арт жағындағы LAN ұяшығын, Cat 5 сымын қолданып қабырғадағы желі розеткасына тура қоса аласыз. Төмендегі сызбаға қараңыз. Қабырғадағы розетканың үйдегі модем немесе роутерге қосылатынын есіңізде ұстаңыз.

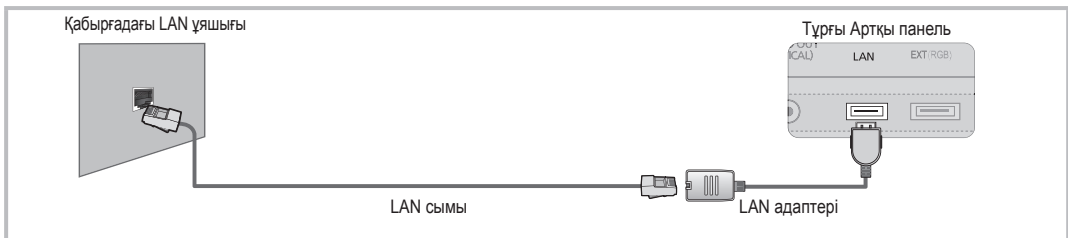

Динамикалық желі қосылымын жүзеге асыру үшін ADSL модемін немесе Динамикалық Хост Конфигурациялаушы Протоколына (DHCP) қолдау көрсететін роутерді қолданыңыз. DHCP функциясына қолдау көрсететін модем не роутер құралдары, теледидарыңызды интернетке қосу үшін қажет IP мекенжайы, желіаралық қорғауыш, шлюз және DNS мәндерін автоматты түрде тағайындайтындықтан, оларды қолдан енгізудің қажеті жоқ. Үйдегі желілердің көпшілігі динамикалық желі болып табылады.

Кейбір желілерге тұрақты IP мекенжайы қажет. Егер желі тұрақты IP мекенжайын қажет етсе, қосылымды жүзеге асыратын кезде, теледидардың желі қосылымын орнататын терезесіне IP мекенжайы, желіаралық қорғауыш, шлюз және DNS мәндерін қолдан көрсетуіңіз қажет. IP мекенжайы, желіаралық қорғауыш, шлюз және DNS мәндерін алу үшін интернет провайдеріне хабарласыңыз. Компьютеріңізде Windows жүйесі орнатылып тұрса, бұл мәндерді компьютеріңіз арқылы да ала аласыз.

- Егер желі үшін тұрақты IP мекенжайы қажет болса, DHCP функциясына қолдау көрсететін ADSL модемдерін қолдана аласыз. DHCP функциясына қолдау көрсететін ADSL модемдері, сонымен қатар тұрақты IP мекенжайын да қолдануға мүмкіндік береді.

Network Setup (Auto)

Теледидарды DHCP функциясына қолдау көрсететiн желiге қосу үшiн автоматты **Network Setup** параметрiн қолданыңыз. Теледидарды сым арқылы желiге автоматты түрде қосылатын етiп баптау үшiн мына қадамдарды орындаңыз:

Автоматты қосылым параметрiн орнату

1. Теледидарыңызды LAN желiсiне алдыңғы тараудағы нұсқауларға сай жалғаңыз.
2. Теледидарыңызды қосыңыз да, қашықтан басқару пультiндегi **MENU** түймешiгiн басыңыз, ▲ немесе ▼ түймешiгiн қолданып **Setup** мәзiрiн таңдаңыз да, **ENTER** түймешiгiн басыңыз.
3. ▲ немесе ▼ түймешiгiн қолданып, **Setup** мәзiрiнен **Network** параметрiн таңдаңыз да, содан кейiн **ENTER** түймешiгiн басыңыз. “Network” бейнебетi көрсетiледi.

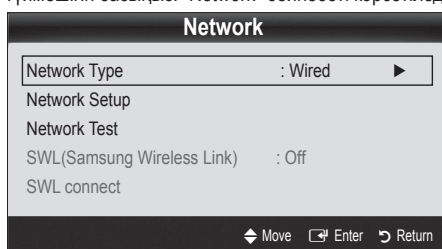

4. **Network** бейнебетiнен **Network Type** параметрiн таңдаңыз.
5. **Network Type** режимiн **Wired** қалпына қойыңыз.
6. **Network Setup** таңдаңыз. **Network Setup** бейнебетi көрсетiледi.

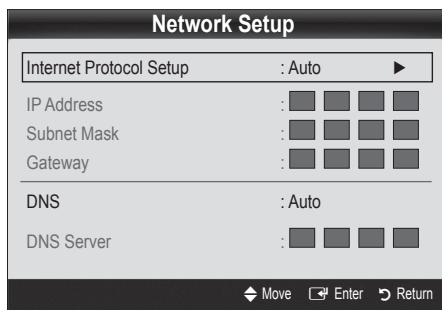

7. **Internet Protocol Setup** режимiн **Auto** қалпына қойыңыз.
8. **Auto** параметрi, интернетке қосылуға қажет мәндердi автоматты түрде алады және тиiстi жолақтарға енгiзедi.
9. Мәндердi енгiзгеннен кейiн қашықтан басқару пультiндегi **RETURN** түймешiгiн басыңыз.
10. Егер **Network** функциясы желi қосылымын жүзеге асыру үшiн қажеттi мәндердi ала алмаса, **Manual** тармағындағы нұсқауларды қараңыз.

Network Setup (Manual)

Теледидарды тұрақты IP мекенжайын қажет ететiн желiге қосу үшiн **Network Setup** параметрлерiн қолдан орнату режимiн таңдаңыз.

Желi қосылымы үшiн қажеттi мәндердi алу

Windows жүйесi бар компьютерлер үшiн желi қосылымы параметрлерiн алу үшiн мына қадамдарды орындаңыз:

1. Бейнебеттiң оң жақ астында орналасқан Желi белгiшесiн басыңыз.
2. Қалқымалы мәзiр ашылған кезде Қалып-күй қойындысын басыңыз.
3. Ашылған тiлқатысу терезесiндегi Қолдау көрсету қойындысын басыңыз.
4. Қолдау көрсету қойындысынан, Толық ақпарат түймешiгiн басыңыз. Желi қосылымы мәндерi көрсетiледi.

Қосылым параметрiн қолдан орнату

Теледидарды сым арқылы желiге қолдан қосу үшiн мына қадамдарды орындаңыз:

1. “Автоматты қосылым параметрiн орнату” тармағындағы 1-ден 6-ға дейiнгi қадамдарды орындаңыз.
2. **Internet Protocol Setup** режимiн **Manual** қалпына қойыңыз.
3. Қашықтан басқару пультiндегi ▼ түймешiгiн басыңыз да, бiрiншi мәтiн жолағына барыңыз.
4. **IP Address**, **Subnet Mask**, **Gateway**, және **DNS Server** мәндерiн енгiзiңiз. Қашықтан басқару пультiндегi сандары бар түймешiктердiң көмегiмен сандарды көрсетiп, көрсеткi түймешiктер арқылы бiр жолақтан екiншi жолаққа өтiңiз.
5. Мәндердi енгiзгеннен кейiн қашықтан басқару пультiндегi **RETURN** түймешiгiн басыңыз.
6. Интернет қосылымын тексеру үшiн **Network Test** таңдаңыз.

Кеңейтілген функциялары

Желіге сымсыз қосылу

Теледидарды желіге сымсыз қосу үшін, сымсыз роутер немесе модем және теледидардың арт жағында немесе бүйір панелінде орналасқан USB ұяшығына жалғанатын Samsung сымсыз LAN адаптері (WIS09ABGN2) қажет. Төмендегі суретке қараңыз.



Samsung сымсыз LAN адаптері IEEE 802.11A/B/G және N тілқатысу протоколдарын қолдайды. Samsung компаниясы IEEE 802.11N протоколын қолдануды ұсынады. Бейнефильмді IEEE 802.11B/G қосылымы арқылы көрген кезде, бейнефильм жақсы көрсетілмеуі мүмкін.

ЕСКЕРІМ

- Сымсыз желіні орнату үшін “Samsung Wireless LAN Adapter” (WIS09ABGN2) адаптерін қолдануыңыз қажет.
- Сымсыз желіні қолдану үшін теледидарыңыз сымсыз IP ортақтастырғышына қосылып тұруға тиіс. Егер сымсыз IP ортақтастырғышы DHCP-ды қолдаса, теледидарыңыз желіге сымсыз қосылу үшін DHCP немесе тұрақты IP мекенжайын қолдана алады.
- Сымсыз IP ортақтастырғышы үшін қолданылмай тұрған арнаның бірін таңдаңыз. Сымсыз IP ортақтастырғышы үшін таңдалған арнаны, жақын орналасқан басқа құрылғылардың бірі қолданып тұрса, нәтижесінде бөгеуіл пайда болып, қосылым жүзеге аспауы мүмкін.
- Төменде келтірілген қауіпсіздік жүйелерінен басқа қауіпсіздік жүйесін қолдансаңыз, онда ол теледидарда жұмыс істемейді.
- Егер кіру протоколы үшін “Pure High-throughput (Greenfield) 802.11N” режимі таңдалып, “Encryption type” параметрі “WEP, TKIP” немесе “TKIP-AES (WPS2Mixed)” қалпына қойылса, Samsung теледидары жаңа Wi-Fi сертификаттау стандартына сай келетін қосылымға қолдау көрсетпейді.
- Егер AP, WPS (Wi-Fi Protected Setup) жүйесін қолдаса, желіге PBC (Push Button Configuration) немесе PIN (Personal Identification Number) арқылы қосылуыңызға болады. WPS автоматты түрде SSID мен WPA кілтін, режимдердің бірінде конфигурациялайды.
- Егер роутер, модем немесе құрылғыңыз сертификатталмаған болса, теледидарға “Samsung Wireless LAN Adapter” арқылы қосылмауы мүмкін.
- Қосылым тәсілдері:** Сымсыз қосылымды алты түрлі тәсілмен жүзеге асыруыңызға болады.
 - Samsung автоматты түрде конфигурациялау тәсілі
 - PBC (WPS)**
 - Параметрлерді автоматты түрде орнату (“Auto Network Search” функциясын қолданып)
 - Параметрлерді қолдан орнату
 - SWL(Samsung Wireless Link)**
 - Ad-Hoc**
- Егер Samsung USB-хаб немесе USB ұзартқыш сымын қолданбай қосылымды жүзеге асырсаңыз, Samsung Wireless LAN адаптері танылмауы мүмкін.

Ескерiм

Теледидар Samsung сымсыз LAN адаптерiне жалғанған кезде, кейбiр арналардағы суреттер бұрмаланып көрсетiлуi немесе “қимылсыз қалуы” мүмкiн. Бұндай жағдай орын алса, Samsung Wireless LAN адаптерiн радио бөгеулдерi кедергi жасамайтын жерде USB сымы арқылы жалғаңыз.

Адаптер мен тюнердiң арасында бөгеул пайда болмас үшiн, Samsung Wireless LAN адаптерiн бөгеул орын алмайтын жерге орнату керек.

1-шi тәсiл

UE40C9000SW, UE46C9000SW, UE55C9000SW
UE40C9000ZW, UE46C9000ZW, UE55C9000ZW

Құралас бөлiктерi: Ұзартқыш сым, Velcro

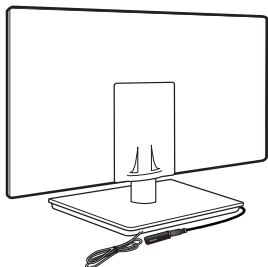

2-шi тәсiл

UE40C9000ZW, UE46C9000ZW, UE55C9000ZW

Құралас бөлiктерi: Ұзартқыш сым, Velcro

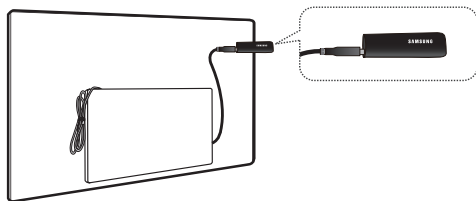

Network Setup (Samsung параметрлердi автоматты түрде орнату)

Бұл функция, параметрлердi автоматты түрде конфигурациялау функциясына қолдау көрсететiн кiру протоколдарында жұмыс iстейдi. Егер кiру протоколында бұндай функция болмаса, қосылымды **PBC (WPS)**, арқылы, автоматты түрде не қолдан орнатуға болады.

Бұл функция **SWL (Samsung Wireless Link)** режимi **Off** қалпына қойылғанда жұмыс iстейдi.

Samsung автоматты түрде конфигурациялау функциясына қолдау көрсететiн құрылғы түрлерiн www.samsung.com торабынан қарауыңызға болады.

Параметрлердi Samsung автоматты түрде конфигурациялау функциясымен орнату

1. Кiру протоколы және теледидарды қатарластыра қойыңыз да, iске қосыңыз.

Бағдарламалардың iске қосылатын уақыттары әртүрлi болғандықтан, 2 минуттай күтуiңіз қажет болуы мүмкiн.

Егер LAN сымы, Samsung автоматты түрде конфигурациялау кезiнде кiру протоколы құрылғысының WAN ұяшығына жалғанса, интернет қосылымын тексеретiн сынақты өткiзе аласыз. Егер қосыла алмасаңыз, Samsung автоматты түрде конфигурациялау функциясы тек AP-ге қатысты (интернет қосылымын тексермейдi) құралдарды ғана тексередi.

2. 2 минут өткеннен кейiн Samsung сымсыз LAN адаптерiн теледидарға жалғаңыз. Samsung сымсыз LAN адаптерi орнатылғаннан кейiн, қалқымалы терезе ашылады.

3. Қосылым тұрақтанғаннан кейiн, AP құралы мен Samsung сымсыз LAN адаптерiн араларына 25см-ден артық орын қалдырмай параллель қойыңыз.

4. Қосылым автоматты түрде орнағанша күтiңіз.

Егер Samsung автоматты түрде конфигурациялау функциясы теледидарды кiру протоколы құралына қоса алмаса, бейнебетте қалқымалы терезе көрсетiледi де, қосылымның жүзеге аспағанын хабарлайды. Кiру протоколы құралын қайта баптаңыз да, қайта қосып көрiңiз. Қосылым қайта сәтсiз болса, қосылым тәсiлдерiнiң басқа бiреуiн таңдаңыз: PBC (WPS), автоматты түрде немесе қолдан орнату.

5. Қосылым жүзеге асқаннан кейiн, ортақтастырғышты қалаған жерге қойыңыз.



Егер кiру протоколы параметрлерi өзгерсе немесе кiру протоколы құралын сатып алғаннан кейiн бiрiншi рет қолданып тұрсаңыз, онда параметрлердi 1-шi қадамнан бастап қайта орнатуыңыз керек.

Кеңейтілген функциялары

Network Setup (PBC (WPS))

PBC (WPS) арқылы орнату

Егер роутер құрылғысында PBC (WPS) түймешігі бар болса, мына қадамдарды орындаңыз:

1. Теледидарыңызды Samsung сымсыз LAN адаптеріне алдыңғы тараудағы нұсқаулар бойынша жалғаңыз.
2. Теледидарыңызды қосыңыз да, қашықтан басқару пультіндегі MENU түймешігін басыңыз, ▲ немесе ▼ түймешігін қолданып Setup мәзірін таңдаңыз да, ENTER  түймешігін басыңыз.
3. ▲ немесе ▼ түймешігін қолданып, Setup мәзірінен Network параметрін таңдаңыз да, содан кейін ENTER  түймешігін басыңыз.
4. Network бейнебетінен Network Type параметрін таңдаңыз.
5. Network Type режимін Wireless қалпына қойыңыз.
6. Network Setup таңдаңыз. Network Setup бейнебеті көрсетіледі.

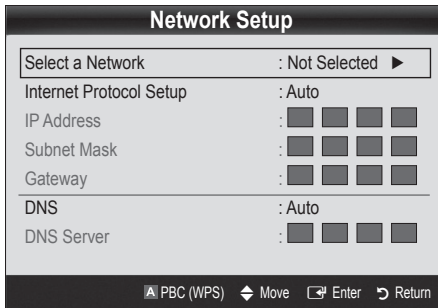





7. Қашықтан басқару пультіндегі қызыл түймешікті басыңыз.
8. Қашықтан басқару пультіндегі PBC (WPS) түймешігін 2 минуттың ішінде басыңыз. Теледидарыңызға автоматты түрде желі параметрлерінің мәндері тағайындалады да, теледидар желіге қосылады.
9. Желі қосылымы параметрлері орнағаннан кейін, Network Setup бейнебетінен шығу үшін RETURN түймешігін басыңыз.

Network Setup (Auto)





Көпшілік сымсыз желілердің, желіге кіріп “Қатынасу коды” немесе “Қауіпсіздік коды” деп аталатын құпияланған қауіпсіздік кодын жіберу үшін желіге қатынасатын құралдарды қажет ететін қауіпсіздік жүйелері болады. Қауіпсіздік кілті, әдетте сөз немесе қаріп немесе сандардың белгілі бір тізбегінен тұратын фразаға негізделеді, әдетте жүйе бұны сізден сымсыз желіні орнатып жатқанда көрсетуді сұрайды. Желіні орнатудың осы тәсілін қолдансаңыз және қауіпсіздік кілтін қолданып желіні сымсыз орнатсаңыз, параметрлерді орнату барысында қауіпсіздік фразасын көрсетуіңіз қажет.

Автоматты қосылым параметрін орнату

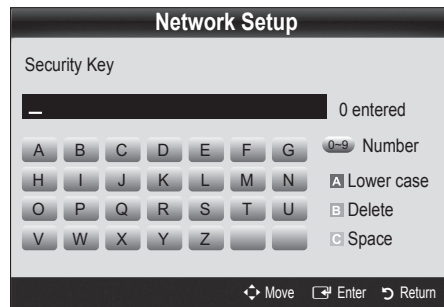
Сымсыз желіні автоматты түрде орнату үшін мына қадамдарды орындаңыз:

1. “PBC (WPS) арқылы орнату” тармағында көрсетілген 1 - 6-шы қадамдарды орындаңыз.
2. ▼ түймешігін басып, Internet Protocol Setup мәзірін таңдаңыз да, содан кейін ENTER  түймешігін басыңыз. ▲ немесе ▼ түймешігі арқылы Auto параметрін таңдап, содан кейін ENTER  түймешігін басыңыз.
3. ▲ түймешігін басып Select a Network параметрін таңдаңыз да, содан кейін ENTER  түймешігін басыңыз. Network функциясы, бар сымсыз желілерді іздейді. Желілерді іздеу аяқталғаннан кейін, бар желілердің тізімі автоматты түрде көрсетіледі.
4. Желілер тізіміндегі желіні таңдау үшін ▲ немесе ▼ түймешігін басыңыз да, содан кейін ENTER  түймешігін басыңыз.
 Егер AP параметрі “Hidden” (жасырын) қалпына қойылса, Add Network параметрін таңдап, дұрыс Network Name (SSID) және Security Key мәнін көрсетіп қосылымды жүзеге асырыңыз.
5. Егер Қауіпсіздік/PIN қалқымалы терезесі көрсетілсе, 6-шы қадамға барыңыз. Егер желіге қосылу терезесі көрсетілсе, 10-шы қадамға барыңыз.
6. ▲ немесе ▼ түймешігін басу арқылы Security немесе PIN параметрін таңдаңыз. Үйдегі желілердің көпшілігі үшін Қауіпсіздік (Security Key үшін) параметрін таңдайсыз. Security бейнебеті көрсетіледі.



7. **Security** бейнебетіне желінің құпия фразасын жазыңыз.
 -  Құпия фразаны роутер немесе модем параметрлерін орнату терезелерінің бірінен тауып алуыңыз керек.
8. Құпия фразаны көрсету үшін мына жалпылама нұсқауды орындаңыз:
 - Сандарды жазу үшін қашықтан басқару пультіндегі сандық түймешіктерді қолданыңыз.
 - **Security Key** бейнебетіндегі түймешіктердің бірінен екіншісіне ауысу үшін, қашықтан басқару пультіндегі көрсеткі түймешіктерді қолданыңыз.
 - Бас әріп немесе кіші әріпті көрсету немесе белгіше/қаріптерді өзгерту үшін қызыл түймешікті басыңыз.
 - Қаріп немесе белгішені жазу үшін, қаріп немесе белгішеге барып, содан кейін **ENTER**  түймешігін басыңыз.
 - Ең соңғы қаріп немесе санды жою үшін, қашықтан басқару пультіндегі жасыл түймешікті басыңыз.
 - Бос орын қалдыру үшін қашықтан басқару пультінің Сары түймешігін басыңыз.
9. Әрекет аяқталғаннан кейін, қашықтан басқару пультіндегі көк түймешікті басыңыз. Желі қосылымы бейнебеті көрсетіледі.
10. Қосылымды құптау хабары көрсетілгенше күтіңіз де, содан кейін **ENTER**  түймешігін басыңыз. **Network Setup** бейнебеті қайта көрсетіледі.
11. Қосылымды тексеру үшін **RETURN** түймешігін басып **Network Test** таңдаңыз да, содан кейін **ENTER**  түймешігін басыңыз.

Network Setup (Ad-Hoc)

Мобильді құралды бір деңгейлі желі арқылы “Samsung Wireless LAN Adapter” адаптері көмегімен, кіру протоколын қолданбай желіге жалғауыңызға болады.

 Бұл функция **SWL(Samsung Wireless Link)** режимі **Off** қалпына қойылғанда жұмыс істейді.

Жаңа Ad-нос құралына қосылу

1. “PBC (WPS) арқылы орнату” тармағында көрсетілген 1 - 6-шы қадамдарды орындаңыз (б. 36).
2. **Select a Network** параметрін таңдаңыз. Құрылғы/желілер тізімі көрсетіледі.
3. Құрылғы тізімінде тұрған кезде, қашықтан басқару пультіндегі көк түймешікті басыңыз.
 -  **Ad-hoc is a direct Wi-Fi connection with cell phone or PC. The existing network system may have limited functionality. Do you want to change the network connection?** хабары пайда болады.
4. Көрсетілген **Network Name(SSID)** және **Security Key** екеуін, қосқыңыз келген құралға енгізіңіз.

Бар Ad-нос құралын қалай қосу қажет

1. “PBC (WPS) арқылы орнату” тармағында көрсетілген 1 - 6-шы қадамдарды орындаңыз (б. 36).
2. **Select a Network** параметрін таңдаңыз. Құрылғы/Желі тізімі көрсетіледі.
3. Қажетті құралды Құралдар тізімінен таңдаңыз.
4. Қауіпсіздік кілті қажет болса, қауіпсіздік кілті мәнін енгізіңіз.
 -  Желі дұрыс жұмыс жасамаса, **Network Name(SSID)** және **Security Key** дұрыстығын қайта тексеріңіз. **Security Key** ақаулық тудыруы мүмкін.

Network Setup (Manual)

Басқа тәсілдер жұмыс істемесе, желі параметрлері мәндерін қолдан көрсетуіңіз қажет.

Желі қосылымы үшін қажетті мәндерді алу



Windows жүйесі бар компьютерлер үшін желі қосылымы параметрлерін алу үшін мына қадамдарды орындаңыз:

1. Бейнебеттің оң жақ астында орналасқан Желі белгішесін басыңыз.
2. Қалқымалы мәзірден Қалып-күй қойындысын басыңыз.
3. Ашылған тілқатысу терезесіндегі Қолдау көрсету қойындысын басыңыз.
4. Қолдау көрсету қойындысынан, Толық ақпарат түймешігін басыңыз. Желі параметрлері көрсетіледі.

Кеңейтілген функциялары



Қосылым параметрін қолдан орнату

Желі қосылым параметрі мәндерін қолдан орнату үшін мына қадамдарды орындаңыз:

1. “PBC (WPS) арқылы орнату” тармағында көрсетілген 1 - 6-шы қадамдарды орындаңыз (б. 36).
2. ▼ түймешігін басып, **Internet Protocol Setup** мәзірін таңдаңыз да, содан кейін **ENTER**  түймешігін басыңыз. ▲ немесе ▼ түймешігі арқылы **Manual** параметрін таңдап, содан кейін **ENTER**  түймешігін басыңыз.
3. Бірінші жолаққа (IP мекенжайы) өту үшін ▼ түймешігін басыңыз.
4. Сандарды көрсету үшін сандары бар түймешіктерді қолданыңыз.
5. Жолақтың біріне қажетті мәнді енгізгеннен кейін, келесі жолаққа өту үшін ► түймешігін басыңыз. Жоғары, төмен және кері жылжу үшін басқа көрсеткі түймешіктерді қолдануыңызға болады.
6. **IP Address, Subnet Mask**, және **Gateway** мәндерін енгізіңіз.
7. ▲ немесе ▼ түймешігін, **DNS** параметріне бару үшін қолданыңыз.
8. Бірінші DNS жолағына өту үшін ▼ түймешігін басыңыз. Сандарды жоғарыда көрсетілгендей енгізіңіз.
9. Әрекет аяқталған кезде ▲ түймешігін басып, **Select a Network** параметріне барыңыз. Желіні таңдаңыз да, содан кейін **ENTER**  түймешігін басыңыз.
10. “Автоматты қосылым параметрін орнату” (б. 36) тармағындағы 4-ші қадамға барып, осы қадамнан басталған әрекеттерді орындаңыз.

SWL(Samsung Wireless Link)

Бұл функция PBC (WPS) функциясына қолдау көрсететін Samsung құрылғысын теледидарға жалғайды. Құрылғыларды теледидарға, тіптен ортақтастырғыш құрал теледидарға жалғанбай тұрса да қоса аласыз.

-  Internet@TV функциясын қолдану үшін кіру протоколы сымсыз желіге қосылып тұруға тиіс.
-  Егер Samsung сымсыз Lan адаптері **USB 2** ұяшығына жалғанып тұрса, желі дұрыс жұмыс істемеуі мүмкін. Біз оны **USB 1 (HDD)** ұяшығына жалғауды ұсынамыз.
-  Тек 2.4 ГГц диапазонын қолданатын ортақтастырғыштарға ғана қолдау көрсетіледі. 5 ГГц диапазонын қолданатын ортақтастырғыштарға қолдау көрсетілмейді.





SWL connect

PBC (WPS) функциясын қолдайтын құрылғыны теледидарға тура жалғауыңызға болады.

-  Бұл функция **SWL(Samsung Wireless Link)** режимі **On** калпына қойылғанда жұмыс істейді.

Samsung Wireless Link желісіне қосылу

Қосылымды жүзеге асыру қадамдары төменде берілген:

1. “PBC (WPS) арқылы орнату” тармағында көрсетілген 1 - 5-ші қадамдарды орындаңыз (б. 36).
2. **SWL(Samsung Wireless Link)** желісін ▼ түймешігімен таңдап, оны қосу үшін **ENTER**  түймешігін басыңыз.
3. **SWL connect** параметрін ▼ түймешігі арқылы таңдап, **ENTER**  түймешігін басыңыз.
4. Егер “**Press the PBC button on the PBC(WPS) supported device to connect within 120 seconds.**” жазуы пайда болса, қосылатын құрылғының PBC түймешігін басыңыз.
 -  Қосымша ақпаратты, қосқыңыз келген құрылғының, желіге сымсыз жалғау параметрін орнату нұсқаулығынан қараңыз.
5. Мәтін жолағындағы санақ басталғаннан кейін, құрылғы теледидарға дұрыс қосылса, мәтін жолағы автоматты түрде жойылады.
 -  Қосылым жүзеге аспаса, 2 минуттан кейін қайта жалғап көріңіз.

Егер теледидарды интернетке қосу мүмкін болмаса

Теледидарыңызды егер интернет провайдері ДК немесе модемнің MAC мекенжайын (әмбебап анықтағыш нөмір) тұрақты түрде тіркеуге алса, содан кейін интернетке қосылғыңыз келген сайын, интернетке рұқсатсыз кіруден сақтандыру үшін, осы нөмірдің түпнұсқалығын растауды талап еткен жағдайда қосыла алмауыңыз мүмкін. Теледидарыңыздың MAC мекенжайы басқа болғандықтан, интернет провайдері өз MAC мекенжайының түпнұсқалығын растай алмайды да, теледидарыңыз интернетке қосыла алмайды.

Бұл мәселені шешу үшін өз интернет провайдеріңізден ДК-ден басқа (мысалы, теледидарды) құралды интернетке қалай қосу қажет екенін сұраңыз.

Егер интернет провайдері интернетке қосылу үшін ID немесе құпиясөзді қажет етсе, теледидарыңыз интернетке қосыла алмауы мүмкін. Бұндай жағдайда, интернетке қосылу үшін ID немесе құпиясөзді көрсетуіңіз қажет. Брандмауэрге қатысты мәселе туындағанда интернет қосылымы жүзеге аспауы мүмкін. Бұндай жағдай орын алса, интернет провайдеріне хабарласыңыз.

Интернет провайдері берген нұсқауларды орындасаңыз да, интернетке қосыла алмасаңыз Samsung Electronics компаниясына 1-800-SAMSUNG бойынша хабарласыңыз.



USB құралына және/не ДК-ге сақталған теледидар файлдарын, фотосурет, саз және/не бейнефильмдерді рахаттана көріңіз.



USB құралын жалғау

1. Теледидарыңызды қосыңыз.
2. Теледидардан жазылған бағдарлама, фотосурет, музыка және/немесе бейнефайлдар сақталған USB құралын теледидардың бүйіріндегі USB 1 (HDD) немесе USB 2 ұяшығына жалғаңыз.
3. USB теледидарға жалғанған кезде қалқымалы терезе пайда болады. Содан кейін **Media Play** функциясын таңдауыңызға болады.

Егер теледидардың USB ұяшығына жалғанған USB құралы, ұяшықтан тым көп тоқ тартса, бейнебетте “USB Power overload” хабары пайда болады. Бұл USB ұяшығы арқылы стандартты мөлшерде тоқ бөліп отырған теледидарға қатысты мәселе емес, сыртқы құралға қатысты мәселе. Көмек алу үшін сыртқы құрал өндірушісіне хабарласыңыз.

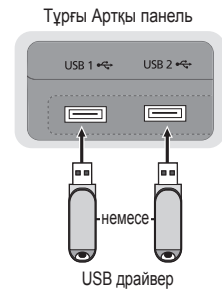

ДК-ге желі арқылы қосылу

ДК-де сақталған суретті, сазды файлдар мен бейнефильмдерді **Media Play** режимінде желі арқылы қарап, ойнатуға болады.

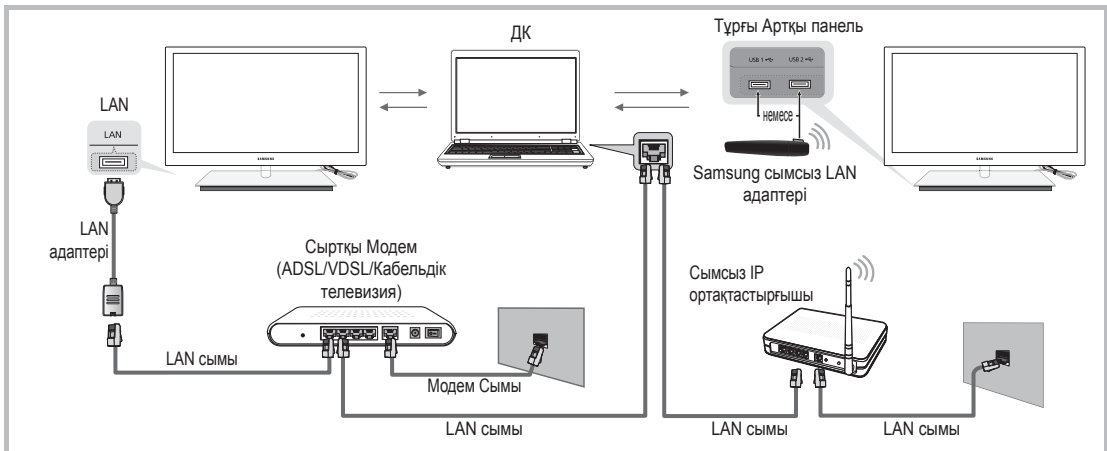

Media Play функциясын ДК-де сақталған файл арқылы қолдансаңыз, “www.samsung.com” торабынан “PC Share Manager” және пайдаланушы нұсқаулығын қотарып алуыңыз керек.



1. Желіні теңшеу туралы толығырақ ақпарат алу үшін “Желіге қосылу” тарауын қараңыз (б. 32).
 - Теледидар мен компьютердің екеуін де бір ішкі желіде орналастырған дұрыс. Теледидардың ішкі желісінің мекенжайы мен ДК IP мекенжайларының алдыңғы 3 бөлігі бірдей болуы керек және тек соңғы бөлігі (хост мекенжайы) өзгертілуге тиіс. (мысалы, IP мекенжай: 123.456.789.**)
2. “Samsung PC Share Manager” бағдарламасы орнатылатын ДК мен сыртқы модемді LAN сымы арқылы өзара жалғаңыз.
 - Теледидарды ДК-ге, ортақтастырғыш (Роутер) құралын қолданбай, тура жалғауға болады.

Кеңейтілген функциялары

 ДК-ге желі арқылы қосылған кезде ешбір функцияға қолдау көрсетілмейді.

- **Background Music** және **Background Music Setting** функциялары.
- Файлдарды бапталымы бойынша **Photos**, **Music** және **Videos** қалталарында сұрыптау.
- Бейнефайл ойнатылып тұрса,  (REW) немесе  (FF) түймешіктері.

 Divx DRM, Multi-audio, кіріктірілген титрға қолдау көрсетілмейді.

 Samsung PC Share manager бағдарламасын орнату үшін компьютердегі брендмауэр рұқсаты қажет.

 **Media Play** режимін желі арқылы қосылған кезде қолдансаңыз, сервер функцияларына қарай:

- Сұрыптау тәсілі басқаша болуы мүмкін.
- Сценарийді іздеу функциясына қолдау көрсетілмеуі мүмкін.
- Бейнефильмді жалғастырып ойнататын **Play Continuously** функциясына қолдау көрсетілмеуі мүмкін.
 - **Play Continuously** функциясы, пайдаланушы көп болған кезде жұмыс істемейді. (Бұл функцияның жадында бейнефильмнің ең соңғы пайдаланушы тоқтаған жері ғана сақталады.)
- ◀ немесе ▶ түймешігі мазмұнда қамтылған ақпараттың түріне қарай жұмыс істемейді мүмкін.
- Бейнефайлды желі қосылымы арқылы Media Play көмегімен ойнатқанда, файл кідіріске ұшырауы мүмкін.

 Бұл лицензиясы жоқ мультимедиа файлдарын дұрыс ойнатпауы мүмкін.

 **Media Play** функциясын қолданардың алдында білуге тиіс нәрселер

- МТП-ға (мультимедиа тарату протоколы) қолдау көрсетілмейді.
- Файл жүйесі FAT16, FAT32 және NTFS протоколдарын қолдайды.
- USB сандық камералары мен аудио құрылғыларының кейбір түрлері бұл теледидарға сәйкес келмеуі мүмкін.
- Media Play тек USB Mass Storage Class (MSC) санатындағы құралдарды ғана қолдайды. MSC – деректерді топтастыра жинайтын, ағытпалы жинақтауыш құрылғысы. MSC құрылғылары деп Thumb дискілері, флэш карта оқу құралдары мен USB HDD құрылғыларын (USB HUB құрылғыларына қолдау көрсетілмейді) айтамыз. Құралдарды теледидардың USB ұяшығына тура жалғау керек.
- Құрылғыны теледидарға қоспас бұрын деректер бұзылып немесе жойылып кетудің алдын алу үшін файлдардың сақтық көшірмесін жасаңыз. SAMSUNG қандай да дерек файлының бұзылуы немесе деректің жойылып кетуіне жауапты емес.
- USB HDD құралын арнайы ұяшыққа, **USB 1 (HDD)** ұяшығына жалғаңыз.
- USB құралын мәліметті түсіру кезінде ажыратпаңыз.
- Бейненің ажыратымдылық деңгейі неғұрлым жоғары болса, оны бейнебетке шығару да соғұрлым көп уақыт алады.
- Ең үлкен қолдау көрсетілетін JPEG ажыратымдылығы – 15360x8640 пиксел.
- Қолдау көрсетілмейтін немесе бүлінген файлдар үшін “Not Supported File Format” хабары көрсетіледі.
- Егер файлдар негізгі көрінісі арқылы сұрыпталатын болса, әр қалтада шамамен 1000 файлға дейін көрсетуге болады.
- Ақылы веб-тораптан қотарылған DRM жүйесі бар MP3 файлдарды ойнату мүмкін емес. Сандық құқықтарды басқару (СҚБ) мазмұнның жасалуына, мазмұнның тұтас әрі бүтін таратылуы мен басқарылуына, соның ішінде мазмұнды ұсынушылардың құқықтары мен мүдделерін қорғауға, мазмұнның заңсыз көшірмесін жасауға жол бермеуге, сондай-ақ есепшоттар мен төлемдерді басқаруға қолдау көрсететін технология болып табылады.
- Егер 2-ден артық PTP құрылғысы жалғанса, бір мезгілде соның біреуін ғана пайдалануға болады.
- Егер бірнеше MSC құрылғысы жалғанса, оның кейбіреуі танылмауы мүмкін. Егер құрылғыға көп қуат қажет болса (500mA немесе 5B-тан астам), USB құралына қолдау көрсетілмеуі мүмкін.
- Егер USB құралын жалғау немесе пайдалану барысында асқын қуат туралы хабар көрінсе, құрал танылмауы немесе дұрыс жұмыс істемейді мүмкін.
- **Auto Protection Time** параметрінде көрсетілген уақыт ішінде теледидардан ешнәрсе көрсетілмесе, бейнебет қорғағыш іске қосылады.
- Кейбір сыртқы тұрғылықты диск құралдарының қуатты үнемдейтін режимі, оларды теледидарға жалғағанда автоматты түрде іске қосылады.
- Егер USB ұзартқыш сымы қолданылса, USB құралы танылмауы немесе құралдағы файлдар оқылмауы мүмкін.
- Егер теледидарға жалғанған USB құралы танылмаса, құралдағы файлдар бүлінген болуы мүмкін немесе тізімдегі файл ойнатылмауы мүмкін, USB құралын ДК-ге жалғап, құралды форматтаңыз да, қосылымды тексеріңіз.
- ДК-де жойылған файл, Медиа ойнату іске қосылған кезде қайта табылса, файлды ДК-ден біржола жою үшін “Empty the Recycle Bin” функциясын қолданыңыз.

Бейнебет көрінісі

Қажетті файлға жоғары/төмен/оң/сол түймешіктері арқылы, содан кейін **ENTER** немесе **▶** (Play) түймешігін басып өтіңіз. Файл ойнатылады.

Media Play бастапқы бетінде **View Devices** және **Home** режимдеріне қолдау көрсетеді.

Information: Таңдалған файл атауы мен файлдар санын және бетін нақтылап алуыңызға болады.

Сұрыптау тізімі бөлімі: Сұрыптау стандартын көрсетеді.

Сұрыптау стандарты мазмұн түріне байланысты әр түрлі болады.

Іске қосу түймешіктері

- ▲ Қызыл (Change Device):** Жалғанған құрылғыны таңдайды.
- Жасыл (Preference):** Файл көрінісін орнатады: (Негізгі көріністе қолдау көрсетілмейді)
- Сары (Select):** Файл тізімінен бірнеше файлды таңдайды. Таңдалған файлдар таңбамен белгіленеді.
- Көк (Sorting):** Сұрыптау тізімін таңдайды.
- Tools:** Параметр мәзірін бейнебетке шығарады.

Файл тізімі бөлімі: Әр санат бойынша сұрыпталған файлдар мен топтарды құптай аласыз.

◀ (REW) немесе ▶▶ (FF) түймешігін қолданып, файл тізімін алдыңғы немесе келесі бетке жылжытуға болады.

Recorded TV

“Recording” немесе Timeshift Mode функциясын қолдану үшін, мазмұнды жазу үшін қажет USB құралы жалғанып тұруға тиіс. **Device format** - USB HDD құралын қолдану ұсынылады.

Құрылғыны форматтап жатқан кезде, құрылғыны үрдіс аяқталғанша ажыратпаңыз. Құрылғыны форматтасаңыз, файлдардың барлығы жойылады.

Құрылғыңызды теледидар үшін пішімдеуге кірісер алдында, файлдарыңыздағы деректер жоғалып немесе бүлініп қалудың алдын алу үшін сақтық көшірмесін жасаңыз. SAMSUNG қандай да дерек файлының бұзылуы немесе деректің жойылып кетуіне жауапты емес.

Теледидардан жазылып алынған бағдарламаны ойнату

1. **◀** немесе **▶** түймешігін басып, **Recorded TV** параметрін таңдаңыз да, содан кейін **ENTER** түймешігін **Media Play** мәзірінен басыңыз.
2. Файл тізімінен қажетті файлды таңдау үшін **◀/▶/▲/▼** түймешігін басыңыз.
3. **ENTER** түймешігін немесе **▶** (Play) түймешігін басыңыз.
 - Таңдалған файл ойнатылу уақытымен бірге жоғарғы жақта көрсетіледі.
 - Теледидардан жазылып алынған бағдарламаны қосқан кезде, **◀** және **▶** түймешігін қолданып шарлауға болады.

Іске қосу түймешіктері

■ Жасыл (Section Repeat): Кейбір бөлімдерді қайталау үшін функцияны орнатуыңызға болады. Сонымен қатар қалаған бөлімдерді көруіңізге де болады.





Кеңейтілген функциялары

Timeshift Mode функциясын қолдану



Ағымдық таратылымды өткізіп алсаңыз, осы функцияның көмегімен жазылған бағдарламаны көре аласыз.

Timeshift Mode функциясы **Auto** қалпында тұрған кезде, теледидар сіз қарап отырған арнаны автоматты түрде жаза бастау үшін сақтайды.

Timeshift Mode функциясы **Manual** қалпында тұрғанда  (Play) түймешігін бассаңыз, теледидар бағдарламаны қарап отырған жерден бастап жазу үшін арнаны сақтайды.

 **Жазылған видео материалдар СҚБ (сандық құқықты басқару) арқылы қорғалған және оларды ДК-де немесе басқа теледидарда ойнату мүмкін емес. Негізгі тақтаны өзгерткеннен кейін теледидарда сақталған файлдарды қолдану мүмкін еместігін ескеріңіз.**

ЕСКЕРІМ

- Дерек таратылымын жазу мүмкін емес.
- Жазу немесе **Timeshift Mode** функциясының бар болуы, суреттің сапасы мен тұрғылықты дискіде орынның бар-жоғына байланысты әр түрлі болуы мүмкін.
- Егер **▲** немесе **▼** түймешігін бассаңыз, ағымдық таратылым арнасын көре аласыз немесе жазылған бағдарламаның басталған жерін көре аласыз.
- **Timeshift Mode** функциясы ең көбі ең көбі 90 минут жұмыс істейді.
- **Timeshift Mode** функциясы мүмкіндігінше ұзақ жұмыс жасағаннан кейін, уақыт "00:00:00" болып көрсетіледі. Жазу үрдісін кідірткен жағдайда, теледидар автоматты түрде бағдарламаны жалғастырып көрсетеді.
- Егер USB жады құралында қалуға тиіс 5% пайыз бос орын ғана қалса, ағымдық жазу үрдісі тоқтайды.
- Жазу PVR (Personal Video Recorder) функциясы мен HDMI-CEC функциясына қолдау көрсететін құралдың көмегімен жүзеге асырылып жатса, PVR функциясы басымдыққа ие.
- Ойнату немесе **Timeshift Mode** функциясы орындалып жатқан кезде, сурет теледидар бейнебетінің параметрлеріне сай көрсетіледі.
- Жазу барысында сигнал көзін өзгертсеңіз, бейнебетте сигнал көзін өзгерту әрекеті аяқталғанша ешнәрсе көрсетілмейді.
- Жазу немесе **Timeshift Mode** функциясының екеуіне де қолдау көрсетпейтін бағдарламаны, осы екі функция орындалу барысында қолданғыңыз келсе, ол автоматты түрде жабылып қалады.
- Бағдарламаның алдыңғы терезесінде, жазу немесе **Timeshift Mode** функциясының жабылғаны туралы хабар пайда болады.
- **Timeshift Mode** функциясына аналогты арналарда қолдау көрсетілмейді.
- Жазу және **Timeshift Mode** функциялары, **Child Lock** арқылы құрсауланған арналарда жұмыс істемейді.
- Егер USB құралы **Device Performance Test** сынағын сәтті аяқтай алмаса, USB құралын **Device Format** арқылы өткізіп, содан кейін **Device Performance Test** сынағын, **Guide** немесе **Channel Manager** арқылы жазуды бастамай тұрып қайта орындаңыз.
- Жазу және **Timeshift Mode** функцияларын тек **Device Performance Test** сынағын орындаған USB жады құралымен бірге қолдануға болады.
- Жазғыңыз келсе немесе **Timeshift Mode** функциясын, **Device Performance Test** сынағынан өтпеген құралмен бірге қолданғыңыз келсе, функция басталмайды.
- Егер қашықтан басқару пультіндегі  (REC) түймешігін, **Channel Manager** бейнебеті көрсетіліп тұрған кезде немесе **Timer Recording** функциясы арқылы жазу әрекеті орындалып жатқанда бассаңыз, әмірді орындауға кететін уақыт салдарынан теледидар іске қосылмауы немесе жазу әрекеті күткен уақыттан 1 не 2 секунд кеш аяқталуы мүмкін.
- Егер жазуға арналған USB құралы жалғанса, бар **Timeshift Mode** немесе дұрыс сақталмай жазылған файлдар автоматты түрде жойылады.
- Жазу әрекеті орындалып жатқан кезде сыртқы сигнал режиміне ауыссаңыз, жазу үрдісі жалғаса түседі, бірақ  (REC) түймешігі жұмыс істемей қалады.
- Теледидарды сөндіретін кез келген функцияның (**Sleep Timer**, **Off timer** т.с.с.) уақыты жазу әрекеті орындалатын уақытпен қабаттасса, теледидар жазу әрекеті орындалғаннан кейін сөнеді.

Videos

Бейнефайлды ойнату

1. ◀ немесе ▶ түймешігін басып, **Videos** параметрін таңдаңыз да, содан кейін **ENTER** түймешігін **Media Play** мәзірінен басыңыз.
2. Файл тізімінен қажетті файлды таңдау үшін ◀/▶/▲/▼ түймешігін басыңыз.
3. **ENTER** түймешігін немесе ▶ (Play) түймешігін басыңыз.
 - Таңдалған файл ойнатылу уақытымен бірге жоғарғы жақта көрсетіледі.
 - Бейнефайлдың ойнатылатын уақыты белгісіз болса, ойнату уақыты мен үрдісі жолағы көрсетілмейді.
 - Бейнефильм ойнату барысында, ◀ және ▶ түймешігін қолданып шарлауға болады.

Бұл режимде Game ішіндегі бейне-клиптерді көріп рахаттануыңызға болады, бірақ Game өзін ойната алмайсыз.

- Қолдау көрсетілетін субтитр пішімдері

Атауы	Файл кеңейтімі	Пішімі
MPEG-4 уақытқа негізделген мәтін	.txt	XML
SAMI	.smi	HTML
SubRip	.srt	жолға негізделген
SubViewer	.sub	жолға негізделген
Micro DVD	.sub or .txt	жолға негізделген

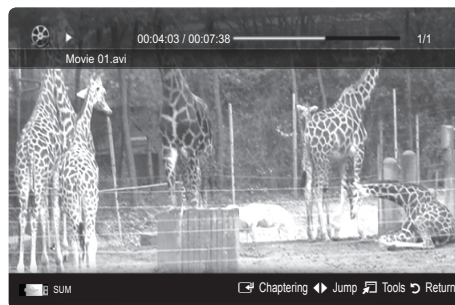

- Қолдау көрсетілетін бейне пішімдер

Файл кеңейтімі	Кассета	Видео кодек	Ажыратымдылық	Кадр алмасу жиілігі (fps)	Бит жиілігі (Mbps)	Аудио кодек
*.avi *.mkv	AVI MKV	Divx 3.11 / 4.x / 5.1 / 6.0	1920x1080	6 ~ 30	8	MP3 / AC3 / LPCM / ADPCM / DTS Core
		XviD	1920x1080	6 ~ 30	8	
		H.264 BP / MP / HP	1920x1080	6 ~ 30	25	
		MPEG4 SP / ASP	1920x1080	6 ~ 30	8	
		Motion JPEG	800x600	6 ~ 30	8	
*.asf	ASF	Divx 3.11 / 4.x / 5.1 / 6.0	1920x1080	6 ~ 30	8	MP3 / AC3 / LPCM / ADPCM / WMA
		XviD	1920x1080	6 ~ 30	8	
		H.264 BP / MP / HP	1920x1080	6 ~ 30	25	
		MPEG4 SP / ASP	1920x1080	6 ~ 30	8	
		Motion JPEG	800x600	6 ~ 30	8	
*.wmv	ASF	Window Media Video v9	1920x1080	6 ~ 30	25	WMA
*.mp4	MP4	H.264 BP / MP / HP	1920x1080	6 ~ 30	25	MP3 / ADPCM / AAC
		MPEG4 SP / ASP	1920x1080	6 ~ 30	8	
		XVID	1920x1080	6 ~ 30	8	
*.3gp	3GPP	H.264 BP / MP / HP	1920x1080	6 ~ 30	25	ADPCM / AAC / HE-AAC
		MPEG4 SP / ASP	1920x1080	6 ~ 30	8	
*.vro *.vob	VRO VOB	MPEG1	1920x1080	24 / 25 / 30	30	AC3 / MPEG / LPCM
		MPEG2	1920x1080	24 / 25 / 30	30	
*.mpg *.mpeg	PS	MPEG1	1920x1080	24 / 25 / 30	30	AC3 / MPEG / LPCM / AAC
		MPEG2	1920x1080	24 / 25 / 30	30	
		H.264	1920x1080	6 ~ 30	25	
*.ts *.tp *.trp	TS	MPEG2	1920x1080	24 / 25 / 30	30	AC3 / AAC / MP3 / DD+ / HE-AAC
		H.264	1920x1080	6 ~ 30	25	
		VC1	1920x1080	6 ~ 30	25	

Кеңейтілген функциялары

Басқа шектеулер



ЕСКЕРІМ

- Кодек мазмұнына байланысты мәселелер туындаса, кодекке қолдау көрсетілмейді.
- Кассетаға қатысты ақпарат теріс болса және файлға қатысты қателік көрсетілсе, кассета дұрыс ойналмайды.
- Егер мазмұнның стандартты бит жиілігі/кадр алмасу жиілігі, жоғары кестеде көрсетілген сыйысымды кадр алмасу/секунд мәндерінен жоғары болса, үнділік немесе видео дұрыс естілмеуі, көрсетілмеуі мүмкін.
- Егер индекс кестесіне қатысты қателік орын алса, Іздеу (Jump) функциясына қолдау көрсетілмейді.

Video Decoder	Audio Decoder
<ul style="list-style-type: none">• H.264 дейін, 4.1 деңгейіне дейін қолдау көрсетеді• H.264 FMO / ASO / RS, VC1 SP / MP / AP L4 және AVCHD қолдау көрсетпейді.• XVID, MPEG4 SP, ASP :<ul style="list-style-type: none">– 1280 x 720-дан төмен: макс. 60 кадр– 1280 x 720-дан жоғары: макс. 30 кадр• GMC 2 жоғары мәндерге қолдау көрсетілмейді.• H.263 қолдау көрсетілмейді.• Тек Samsung Techwin MJPEG пішіміне қолдау көрсетіледі.	<ul style="list-style-type: none">• WMA 7, 8, 9, STD қолдау көрсетеді• WMA 9 PRO, 2 арналы артық мульти-арнаға қолдау көрсетпейді немесе аудионы әлсіретеді.• WMA үлгісін алу жиілігі 22050Гц моно режиміне қолдау көрсетілмейді.

Теледидардан жазылған бағдарлама немесе бейнефайлды үздіксіз ойнату (Ойнатуды жалғастыру)

Егер сіз Recorded TV не Videos функциясынан шықсаңыз, кейінірек файлды тоқтаған жерінен бастап ойната аласыз.



Файлды ойнатып жатқан кезде, **ENTER**  түймешігін (**Chaptering**) бассаңыз, 5 бөлікке бөлінген сценарийді қарауыңызға болады.



Егер индекс дерегі бүлінсе немесе оған қолдау көрсетілмесе, **Chaptering** функциясын қолдана алмайсыз.

1. Үздіксіз ойнатқыңыз келген бейнефайлды **◀** немесе **▶** түймешігін басу арқылы файлдар тізімі бөлімінен таңдаңыз.
2. **▶** (Play) / **ENTER**  түймешігін басыңыз.
3. Көк түймешікті басу арқылы **Play Continuously** (Ойнатуды жалғастыру) таңдаңыз. Бейнефайл ойнату кезінде тоқтаған жерінен бастап ойналады.



Ойнатуды жалғастырған кезде көк түймешік іске қосылады.



Cont. movie play help функциясы **On** қалпына **Settings** мәзірінде қойылса, бейнефайлды ойнатуды жалғастырған кезде қалқылмалы хабар көрсетіледі.

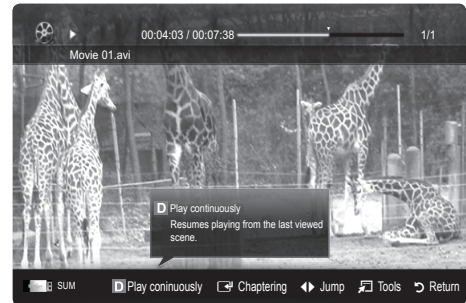

Music

Саз ойнату

1. ◀ немесе ▶ түймешігін басып, **Music** параметрін таңдаңыз да, содан кейін **ENTER**  түймешігін **Media Play** мәзірінен басыңыз.
2. Файл тізімінен қажетті файлды таңдау үшін ◀ / ▶ / ▲ / ▼ түймешігін басыңыз.
3. **ENTER**  түймешігін немесе ▶ (Play) түймешігін басыңыз.
 - Саз ойнату барысында, ◀ және ▶ түймешігін қолданып шарлауға болады.
 - ◀◀ (REW) және ▶▶ (FF) түймешіктері ойнату кезінде жұмыс істемейді.

 Тек MP3 және PCM файл кеңейтімдері бар файлдарды ғана көрсетеді. Басқа кеңейтімі бар файлдар, тіпті олар осы USB құралында сақталса да, көрсетілмейді.

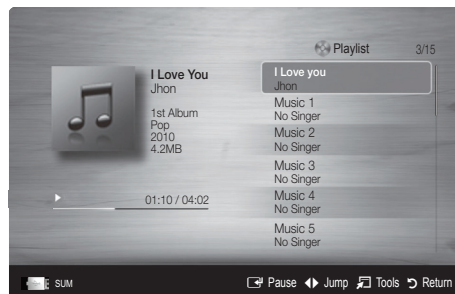

 MP3 файлдары ойнап тұрғанда үнділік біртүрлі болып шықса, **Equalizer** параметрін **Sound** мәзірінен таңдап реттеңіз. (Жиілігі шамадан тыс төмендетілген MP3 файл дыбыс ақауларына әкелуі мүмкін.)

 Файлдан қажетті сазды таңдау арқылы **My Playlist** тізімін жасауыңызға, **My Playlist** ойнатуыңызға болады.



Photos

Фотосуретті (немесе слайд көрмесін) қарау

1. ◀ немесе ▶ түймешігін басып, **Photos** параметрін таңдаңыз да, содан кейін **ENTER**  түймешігін **Media Play** мәзірінен басыңыз.
2. Файл тізімінен қажетті файлды таңдау үшін ◀ / ▶ / ▲ / ▼ түймешігін басыңыз.
3. **ENTER**  түймешігін немесе ▶ (Play) түймешігін басыңыз.
 - Фотосуреттер тізімі көрсетіліп тұрғанда, слайд көрмесін бастау үшін қашықтан басқару пультіндегі ▶ (Play) / **ENTER**  түймешігін басыңыз.
 - Файлдар тізімі бөліміндегі барлық файлдар Слайд Көрмесінде қолданылады.
 - Слайд көрмесі кезінде файлдар ағымдық суреттен бастап көрсетіледі.

 Слайд көрмесін көрсету кезінде, **Background Music** функциясы **On** қалпына қойылған жағдайда, сазды файлдар автоматты түрде ойналады.

 **BGM Mode** режимін, BGM қотару үрдісі аяқталғанша өзгерту мүмкін емес.



Кеңейтілген функциялары

Бірнеше файлдарды ойнату

Теледидардан жазылған таңдаулы бағдарлама/бейне/саз/фотосурет файлдарын ойнату

1. Қажетті файлды таңдау үшін файл тізіміндегі сары түймешікті басыңыз.
2. Бірнеше файлды таңдау үшін жоғарыдағы әрекетті қайталаңыз.
ЕСКЕРІМ
 - Таңдалған файлдардың сол жағында ✓ белгісі пайда болады.
 - Файлдарды бөлектемеу үшін сары түймешікті қайта басыңыз.
 - Таңдалған файлдардың бәрін бөлектемей тастау үшін **TOOLS** түймешігін басып **Deselect All** таңдаңыз.
3. **TOOLS** түймешігін басып, **Play Selected Contents** таңдаңыз.

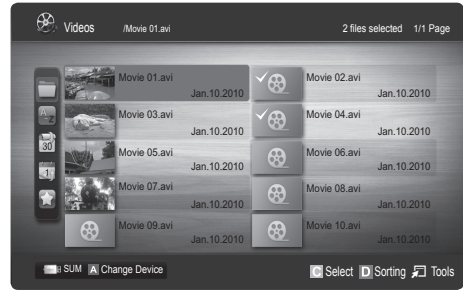

Теледидардан жазылған бағдарлама/бейне/саз/фотосурет файлдары тобын ойнату

1. Файл тізімі көрсетілген кезде, қажетті топтағы кез келген файлды таңдаңыз.
2. **TOOLS** түймешігін басып, **Play Current Group** таңдаңыз.

“Медиа ойнату” қосымша функциясы

Файл тізімін сұрыптау

Файлдарды сұрыптау үшін файл тізіміндегі көк түймешікті басыңыз.

Санаты	Амалдар	Recorded TV	Videos	Music	Photos
Basic View	Қалтаны тұтастай көрсетеді. Файл тізімін қалтаны таңдау арқылы қарауыңызға болады.		▼	▼	▼
Title	Бейне файл атауларын таңба/сан/әліпби/арнайы ретпен сұрыптайды және бейнелейді.	▼	▼	▼	▼
Preference	Файлды қалаған параметр бойынша сұрыптайды және бейнелейді. Файл тізімі бөліміндегі жасыл түймешікті қолданып, өз қалауыңызды өзгерте аласыз.	▼	▼	▼	▼
Latest Date	Файлдарды ең соңғы ай-күні бойынша сұрыптап, көрсетеді.	▼	▼		▼
Earliest Date	Файлдарды ескі ай-күні бойынша сұрыптап, көрсетеді.	▼	▼		▼
Artist	Сазды файлдарды орындаушылардың аттарының әліпбилік ретімен сұрыптайды.			▼	
Album	Сазды файлдарды альбом аттарының әліпбилік ретімен сұрыптайды.			▼	
Genre	Сазды файлдарды жанры бойынша сұрыптайды.			▼	
Mood	Сазды файлдарды сарыны бойынша сұрыптайды. Саздың сарыны туралы ақпаратты өзгертуге болады.			▼	
Monthly	Фотосуреттерді ай параметрі бойынша сұрыптайды, көрсетеді. Жылына емес, тек айына (қаңтардан желтоқсанға дейін) қарап сұрыптайды.	▼			▼
Channel	Жазылып алынған файлдарды арна атауына қарай сұрыптайды.	▼			

Теледидардан жазылған/бейне/саз/фотосурет файлдарын ойнату параметрлері мәзірі

Файлды ойнату кезінде **TOOLS** түймешігін басыңыз.

Санаты	Амалдар	Recorded TV	Videos	Music	Photos
Title	Басқа файлға тура өтуіңізге болады.	▼	▼		
Repeat Mode	Теледидардан жазылған бағдарламаны, бейнефайл мен саз файлдарын қайта-қайта ойнатуыңызға болады.	▼	▼	▼	
Picture Size	Сурет өлшемін қалауыңызға сай реттеуіңізге болады.	▼	▼		
Picture Setting	Сурет параметрлерін реттеуіңізге болады. (б. 19-25)	▼	▼		▼
Sound Setting	Үнділік параметрлерін реттеуіңізге болады. (б. 25, 26, 27)	▼	▼	▼	▼
Subtitle Setting	Бейнефайлды субтитрмен бірге ойнатуыңызға болады. Бұл функция субтитр файлының атауы, бейнефайл атауымен бірдей болса ғана жұмыс істейді.	▼	▼		
Audio	Қолдау көрсетілетін тілдердің бірінде, бейнефильмді рахаттана көруіңізге болады. Бұл функция, көп аудио пішімдерге қолдау көрсете алатын, лек –легімен келетін файлдар ойналған кезде ғана іске қосылады.	▼	▼		
Audio Description	Аудио сипаттаманы реттеуге болады (б. 26).	▼			
Stop Slide Show / Start Slide Show	Слайд көрмесін бастауға немесе тоқтатуға болады.				▼
Slide Show Speed	Слайд көрмесін көрсету кезінде слайд көрмесінің жылдамдығын таңдай аласыз.				▼
Slide Show Effect	Слайд көрмесі тудыруға тиіс әсерді әртүрлі етіп орнатуға болады.				▼
Background Music	Слайд көрмесін қарау кезінде, өндік әуенді орнатуға және таңдауға болады.				▼
Zoom	Суреттерді экранға толық шығара аласыз.				▼
Rotate	Экранға толық шығып тұрған суреттерді айналдыра аласыз.				▼
Home Background	Файлды Media Play үстеліне көшіре аласыз.				▼
Information	Ойнатылған файлға қатысты толық ақпаратты қарай аласыз.	▼	▼	▼	▼

Settings**Параметрлерді орнату мәзірін қолдану**

- **Background Setting:** Қалаған фонды таңдап, бейнелейді.
- **Cont. movie play help (On / Off):** Бейнефайлды үздіксіз ойнату үшін, қалқымалы анықтамалық хабарды бейнелеу үшін таңдаңыз.
- **Get the DivX® VOD registration code:** Теледидарға рұқсат етілген тіркеу кодын көрсетеді. Егер сіз DivX веб-торабына кіріп, тіркеу кодын жеке тіркелгіңізге тіркесеңіз, VOD тіркеу файлын қотарып ала аласыз. Егер VOD тіркеу файлын Media Play функциясының көмегімен ойнатсаңыз, тіркеу аяқталады.
 DivX® VOD туралы толығырақ ақпарат алу үшін "www.DivX.com" торабына барыңыз.
- **Get the DivX® VOD deactivation code:** DivX® VOD тіркелмеген жағдайда, тіркеуді ажырату коды көрсетіледі. Егер DivX® VOD тіркелген кезде осы функция орындалса, ағымдық DivX® VOD тіркелуі ажыратылады.
- **Information:** Жалғанған құрылғы туралы ақпарат алу үшін таңдаңыз.

Кеңейтілген функциялары

Anynet+

Anynet+ т дегеніміз не? **TOOLS**

Anynet+ дегеніміз, Anynet функциясын қолдайтын, барлық жалғаулы тұрған Samsung құрылғыларын, Samsung қашықтан басқару пультімен басқаруға мүмкіндік беретін функция. Anynet+ жүйесін Anynet+ функциясы бар Samsung құрылғыларында ғана пайдалануға болады. Өз Samsung құрылғыңызда бұл функцияның бар-жоғын білу үшін онда Anynet+ логотипінің бар-жоғын тексеріңіз.

Samsung үй театрына жалғау

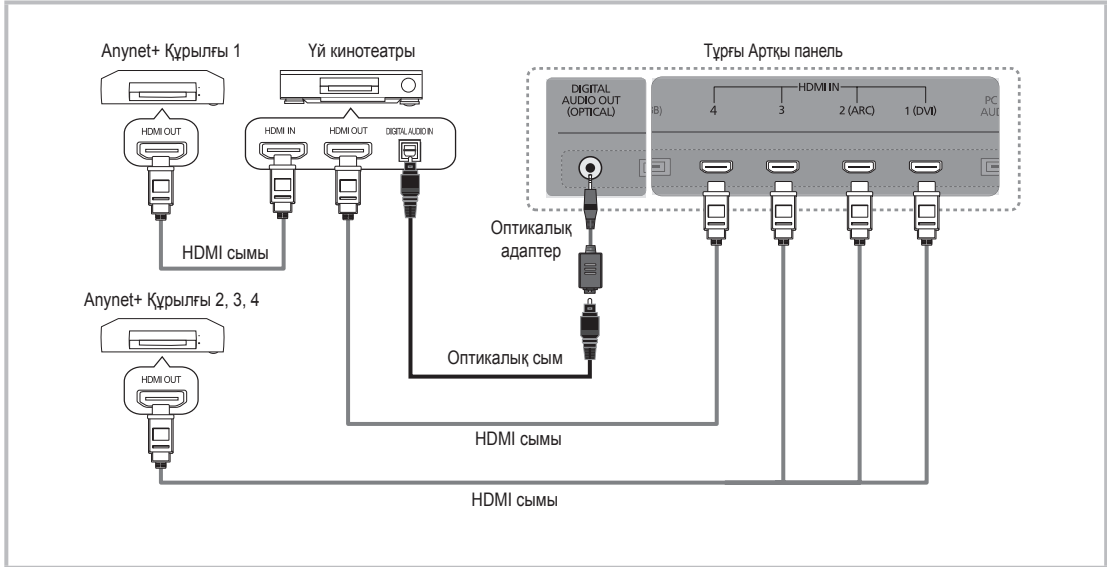

1. Теледидардағы **HDMI IN(1(DVI), 2(ARC), 3** немесе 4) ұяшығын және тиісті Anynet+ құрылғысындағы **HDMI OUT** ұяшығын HDMI сымы арқылы жалғаңыз.
2. Үй кинотеатрының **HDMI IN** ұяшығын және тиісті Anynet+ құрылғысындағы **HDMI OUT** ұяшығын HDMI сымы арқылы жалғаңыз.

ЕСКЕРІМ

- Теледидардағы **DIGITAL AUDIO OUT (OPTICAL)** ұяшығы мен үй кинотеатрындағы сандық аудио кіріс ұяшығын оптикалық сыммен жалғаңыз.
- ARC функциясы **HDMI IN 2(ARC)** ұяшығының көмегімен сандық дыбыс шығаруға көмектеседі және теледидар ARC функциясына қолдау көрсететін аудио ресиверге жалғанған кезде ғана жұмыс істейді.
- Жоғарыда көрсетілген қосылымды жүзеге асырған соң, оптикалық ұяшық тек 2 арналық аудио сигнал шығарады. Дыбыс тек үй кинотеатрының алдыңғы, сол және оң жақ үндеткіштерінен және төменгі жиілікті үндеткіштен шығады. Егер 5.1 арналық аудио сигналды естігіңіз келсе, DVD ойнатқыш / Спутниктік ресивердегі (яғни, 1-ші не 2-ші Anynet Құралы) **DIGITAL AUDIO OUT (OPTICAL)** ұяшығын теледидарға емес, тікелей дыбыс зорайтқышқа не үй кинотеатрына жалғаңыз.
- Тек бір үй кинотеатрын жалғаңыз.
- Anynet+ құрылғысын HDMI сымы арқылы жалғауға болады. Кейбір HDMI сымдары Anynet+ функциясын қолдамауы мүмкін.
- Anynet+ тек Anynet+ функциясын қолдайтын аудио-видео құрылғы Күту режимінде не Оп қалпында тұрса ғана жұмыс жасайды.
- Anynet+ жалпы саны 12-ге дейінгі аудио-видео құрылғыларды қолдайды. Бір уақытта тек 3 бірдей құрылғыларды қосуға болатынын ескеріңіз.

Anynet+ мәзірі

Anynet+ мәзірі теледидарға қосылған Anynet+ құрылғыларының қалып-күйі мен түріне байланысты өзгереді.

Anynet+ мәзірі	Сипаттама
View TV	Anynet+ режимін теледидар таратылымы режиміне ауыстырады.
Device List	Anynet+ құрылғылары тізімін көрсетеді.
(device_name) MENU	Жалғанған құрылғы мәзірлерін көрсетеді. Мысалы, DVD жазғыш жалғанған болса, DVD ойнатқыштың диск мәзірі пайда болады.
(device_name) INFO	Жалғанған құрылғының ойнату мәзірін көрсетеді. Мысалы, DVD жазғыш жалғанған болса, DVD ойнатқыштың ойнату мәзірі пайда болады.
Recording: (*жазғыш)	Жазу құрылғысының көмегімен бірден жаза бастайды. (Бұл тек жазу функциясы бар құрылғыларда ғана жұмыс істейді).
Stop Recording: (*жазғыш)	Жазуды тоқтатады.
Receiver	Дыбыс ресивер арқылы шығады .

Егер жалғанған жазу құрылғыларының саны бірнешеу болса, олар (*жазғыш) ретінде бейнеленеді, ал қосылып тұрған жазғыш құрылғы тек біреу ғана болса, ол (*құрылғы_аты) ретінде көрінеді.

Anynet+ параметрлерін баптау**■ Setup**

Anynet+ (HDMI-CEC) (Off / On): Anynet+ функциясын қолдану үшін **Anynet+ (HDMI-CEC) On** қалпында тұруға тиіс.

 **Anynet+ (HDMI-CEC)** функциясын өшірген кезде, Anynet+ функциясына қатысты іс-әрекеттердің барлығы біржола тоқтайды.

Auto Turn Off (No / Yes): Anynet+ құрылғысы теледидар өшірілген кезде автоматты түрде өшетін етіп баптау.

 Егер **Auto Turn Off** параметрі **Yes** қалпында тұрса, жұмыс істеп тұрған сыртқы құрылғылар, теледидар сөнген кезде бірге өшеді. Дегенмен, жазып тұрған құрылғы сөнбеуі мүмкін.

 Құрал түріне қарай іске қосылмауы мүмкін.

Anynet+ құрылғыларының бірінен біріне өту

1. Теледидарға жалғанған Anynet+ құрылғыларының тізімі беріледі.

 Егер қажетті құралды таба алмасаңыз, қызыл түймешікті басып тізімді жаңартыңыз.

2. Құрылғыны таңдаңыз да, **ENTER**  түймешігін басыңыз. Таңдалған құрылғыға ауыса аласыз.

 **Anynet+ (HDMI-CEC)** құрылғысын **On** қалпына **Application** мәзірі арқылы қойған кезде ғана **Device List** мәзірі пайда болады.

- Таңдалған құрылғыға ауысуға 2 минут кетуі мүмкін. Қосылу үрдісі жүріп жатқан сәтте, бұл іс-әрекетті біржола тоқтатуға болмайды.

- **SOURCE** түймешігін басу арқылы сыртқы кіріс режимін таңдасаңыз, Anynet+ функциясын қолдана алмайсыз. Anynet+ құрылғысына **Device List** арқылы қосылуды ұмытпаңыз.

Кеңейтілген функциялары

Recording

Теледидар бағдарламасын Samsung жазу құрылғысы арқылы жазуыңызға болады.

1. Recording таңдау.

- ✎ Жазу құралдарының саны екіден артық болса
 - Бірнеше жазу құрылғысы жалғанған кезде жазу құрылғыларының тізімі беріледі. Жазу құралдарының бірін **Device List** арқылы таңдаңыз.

- ✎ Жазу құрылғысы бейнебетте көрінбесе **Device List** таңдаңыз да, құрылғыларды іздеу үшін қызыл түймешікті басыңыз.

2. Шығу үшін EXIT түймешігін басыңыз.

- ✎ Ақпаратты **Recording:** (құрылғы_атауы) арқылы жазыңыз.
- ✎ (REC) түймешігін басқан кезде, ағымдық көріп отырған бағдарлама жазылады. Егер басқа құрылғыдан видео көріп отырсаңыз, онда осы видео жазылады.
- ✎ Жазуды бастамай тұрып, антенна ұяшығының жазу құрылғысына дұрыс қосылғанын тексеру керек. Антеннаны жазу құрылғысына дұрыс жалғау үшін, жазу құрылғысының пайдаланушы нұсқаулығын қараңыз.

Ресивер арқылы тыңдау

Дыбысты **TV Speaker** орнына ресивер (яғни үй театры) арқылы тыңдауға болады.

1. Receiver таңдаңыз да, On қалпына қойыңыз.

2. Шығу үшін EXIT түймешігін басыңыз.

- ✎ Егер қабылдағыш аудио сигналдарды ғана қолдаса, ол құрылғылар тізімінде көрінбеуі мүмкін.
- ✎ Ресивердің оптикалық кіріс ұяшығын теледидардың **DIGITAL AUDIO OUT (OPTICAL)** оптикалық шығыс ұяшығына дұрыс жалғаған кезде ғана ол жұмыс жасайды.
- ✎ Ресивер (яғни, үй кинотеатры) қосуды тұрғанда, теледидардың оптикалық ұяшығынан дыбыс шыққанын естисіз. Теледидар DTV (әуе) сигналын бейнелеген кезде теледидар 5.1 арналық дыбысты ресиверге жібереді. Сигнал көзі теледидарға HDMI арқылы жалғанған DVD сияқты сандық құралас құрылғы болса, үй кинотеатрының қабылдағышынан тек 2 арналық дыбыс шығады.

✎ ЕСКЕРІМ

- Anynet+ құрылғыларын теледидар панеліндегі түймешіктерді емес, тек қашықтан басқару пультін қолданып басқара аласыз.
- Белгілі бір жағдайларда теледидардың қашықтан басқару пульті жұмыс істемейді мүмкін. Бұндай жағдайда Anynet+ құрылғысын қайтадан таңдаңыз.
- Anynet+ функциялары басқа өндірушілердің өнімдерін қолданғанда жұмыс істемейді.

ARC функциясын қолдану

Үнділікті жеке оптикалық сымды қолданбай, HDMI сымы арқылы жалғанған ресивер арқылы тыңдауыңызға болады.

1. Receiver таңдаңыз да, On қалпына қойыңыз.

2. Шығу үшін EXIT түймешігін басыңыз.

- ✎ ARC функциясын қолдану үшін, HDMI-CEC және ARC функцияларына қолдау көрсететін ресиверді **HDMI IN 2 (ARC)** ұяшығына жалғау керек.
- ✎ ARC функциясын ажырату үшін, **Receiver Off** қалпына қойылу керек. Тіптен теледидар ARC сигналын үздіксіз таратып тұрса да, ресивер сигнал қабылдамай бұғатталып қалады.

Аунет+ ақаулықтарын жою

Ақаулық	Ықтимал шешімі
Аунет+ жұмыс істемейді.	<ul style="list-style-type: none"> Құрылғының Аунет+ құрылғысы екенін тексеріңіз. Аунет+ жүйесі Аунет+ құрылғыларын ғана қолдайды. Тек бір ресивер (үй театры) ғана жалғанады. Аунет+ құрылғысының сымы электр желісіне дұрыс қосылғанын тексеріңіз. Аунет+ құрылғысының Видео/Аудио/HDMI сымының қосылымын тексеріңіз. Аунет+ параметрлер мәзірінде Аунет+ (HDMI-CEC) Он қалпына қойылғанын тексеріңіз. Қашықтан басқару пульті теледидар режиміне қойылғанын тексеріңіз. Қашықтан басқару пультінің Аунет+ функциясына қолдау көрсететінін тексеріңіз. Кей жағдайларда Аунет+ жұмыс істемейді. (Арналарды іздеу, Media Play не Plug & Play (параметрлерді бастапқы орнату) т.с.с.) HDMI сымын қосқан және ажыратқан кезде құрылғыларды қайта ізденіңіз немесе теледидарды ажыратып, қайта қосыңыз. Аунет+ құрылғысындағы Аунет+ функциясының оп қалпында тұрғанын тексеріңіз.
Аунет+ функциясын іске қосқым келеді.	<ul style="list-style-type: none"> Аунет+ құрылғысының теледидарға дұрыс жалғанғанын, Аунет+ параметрлер мәзірінде Аунет+ (HDMI-CEC) Он қалпында тұрғанын тексеріңіз. Аунет+ мәзірін бейнелеу және қажетті мәзірді таңдау үшін TOOLS түймешігін басыңыз.
Аунет+ функциясынан шыққым келеді.	<ul style="list-style-type: none"> Аунет+ мәзірінен View TV параметрін таңдаңыз. Теледидардың қашықтан басқару пультіңдегі SOURCE түймешігін басыңыз да, Аунет+ емес құрылғыны таңдаңыз. Теледидар режимін өзгерту үшін P ∇/\blacktriangle, және PRE-CH басыңыз. (Арна түймешігінің тек кіріктірмелі тюнері бар Аунет+ құрылғысы қосылмаған жағдайда ғана жұмыс істейтінін есте ұстаңыз.)
Бейнебетте "Connecting to Aunet+ device..." деген жазу пайда болады.	<ul style="list-style-type: none"> Аунет+ функциясын баптаған кезде немесе қарау режиміне ауысқан кезде қашықтан басқару пультін қолдана алмайсыз. Қашықтан басқару пультін Аунет+ параметрін орнатып не қарау режиміне өткеннен кейін ғана пайдаланыңыз.
Аунет+ құрылғысы жұмыс істемейді.	<ul style="list-style-type: none"> Ойнату функциясын Plug & Play (параметрлерді бастапқы орнату) орындалып тұрғанда пайдалана алмайсыз.
Жалғанған құрылғылар бейнебетте көрінбейді.	<ul style="list-style-type: none"> Құрылғының Аунет+ функцияларын қолдайтын-қолдамайтынын тексеріңіз. HDMI сымының дұрыс қосылған-қосылмағанын тексеріңіз. Аунет+ параметрлер мәзірінде Аунет+ (HDMI-CEC) Он қалпына қойылғанын тексеріңіз. Аунет+ құрылғыларын қайта ізденіңіз. Аунет+ құрылғысын тек HDMI сымын қолданып ғана жалғай аласыз. Кейбір HDMI сымдары Аунет+ функциясын қолдамауы мүмкін. Электр қуаты өшу немесе HDMI сымы ағытылып қалу салдарынан қосылым кідіріп қалса, құралды қайта ізденіңіз.
Теледидар бағдарламасы жазылмайды.	<ul style="list-style-type: none"> Жазу құрылғысының антенна ұяшығының дұрыс жалғанғанын тексеріңіз.
Ресиверден теледидар дыбыс сигналдары шықпай тұр.	<ul style="list-style-type: none"> Теледидар мен ресиверді оптикалық сым арқылы жалғаңыз. ARC функциясы HDMI IN 2(ARC) ұяшығының көмегімен сандық дыбыс шығаруға көмектеседі және теледидар ARC функциясына қолдау көрсететін аудио ресиверге жалғанған кезде ғана жұмыс істейді.

Кеңейтілген функциялары

Internet@TV

Internet@TV қызметін іске қосу



Internet@TV пайдалы және көңіл көтеретін мазмұндарды ғаламтордан теледидарыңызға тура әкеледі.



ЕСКЕРІМ

- **Internet@TV** функциясын қолданар алдында желі параметрлерін конфигурациялаңыз. Қосымша ақпаратты “Желіге қосылу” тарауынан қараңыз (б. 32).
- Провайдер мазмұны ішіндегі қолдау көрсетілмейтін қаріптер дұрыс бейнеленбеуі мүмкін.
- Желінің қалып-күйіне қарай, қосылым баяу болуы және/немесе кідіруі мүмкін.
- Аймақ түріне қарай, бағдарлама қызметінде тек Ағылшын тіліне ғана қолдау көрсетілуі мүмкін.
- Бұл функция кей жерлерде жұмыс істемейді.
- Бағдарламаны қолданған кезде қиындық туындаса, мазмұн провайдеріне хабарласыңыз.
- Мазмұн провайдеріне қатысты орын алған жағдайға байланысты, бағдарламалық жаңартулар тоқтауы немесе бағдарламаның өзі қолданыстан шығуы мүмкін.
- Еліңіздегі заңнамаға сәйкес, кейбір бағдарлама шектеулі қызмет көрсетуі мүмкін немесе оған қолдау көрсетілмеуі мүмкін.

Бейнебет көрінісі

Теледидар бейнебеті: Ағымдық арнаны көрсетеді.

Information: Samsung өнімдерімен таныстыру қызметі тарапынан келетін ескерту, жаңа бағдарламалар мен жарнамаларды көрсетеді.

Бағдарлама көрсететін қызмет: Samsung көрсететін әр түрлі қызметтерді пайдалануыңызға болады.

Internet@TV параметрлері: Бағдарламалар мен Internet@TV параметрлерін өңдеу және конфигурациялау.

Басқару тетіктері:

- **Red (Login):** Internet@TV функциясына кіріңіз.
- **Green (Mark as Favourite):** Бағдарламаларды таңдаулы ретінде бейнелеу.
- **Blue (Sort by):** Бағдарламаларды сұрыптау.
- **Return:** Алдыңғы мәзірге қайта оралу.

Ұсынылатын бағдарламалар: Samsung қолдануға болады деп ұсынатын қызмет түрлерін бейнелейді. Қызметті осы тізімге қоса алмайсыз немесе тізімнен жоя алмайсыз.

Қотарылған бағдарламалар: Samsung Apps арқылы қотарылып алынған бағдарламаларды бейнелейді.

Тіркелгі логиі

Бірнеше тіркелгісі бар бағдарламада, әр түрлі тіркелгіні ашу үшін ◀ және ▶ түймешігін қолданыңыз.

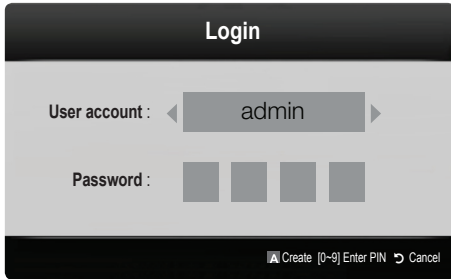

- ✎ Бағдарлама мүмкіндігін толық пайдаланғыңыз келсе, тіркеліп, өз тіркелгіңізге кіріңіз.
 - ✎ Тіркелгі ашу туралы толығырақ ақпарат алу үшін **Settings** → **Internet@TV ID** → **Create** қойындысын ашыңыз.
1. **Internet@TV** бастапқы бетіне келіп, қызыл түймешікті басыңыз.
 2. Қажетті **User account** таңдаңыз да, содан кейін **ENTER** түймешігін басыңыз.
 - ✎ Егер тіркелгі құрғыңыз келсе, қызыл түймешікті басыңыз; сонда бейнебетте тіркелгі құру мәзірі пайда болады.
 3. **Password** көрсетіңіз.
 - ✎ Тіркелгіге кіру сәтті аяқталған кезде, бейнебетте **User account** көрініс береді.

Internet@TV қызметін баптау

Settings

ID таңдап алыңыз да, осы терезеден Internet@TV параметрлерін баптаңыз. Параметрлерді ▲ және ▼ түймешіктерімен бөлектеңіз де, **ENTER** түймешігін басыңыз.

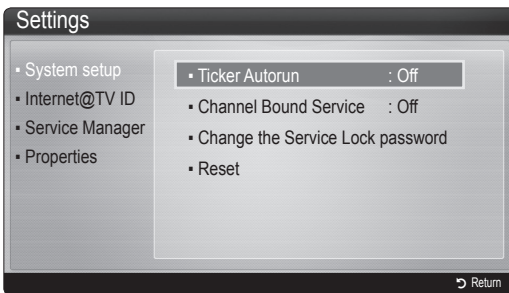

System Setup

Ticker Autorun (Off / On): Теледидарды қосқаннан кейін сағат механизміні қосу/ажырату.

✎ **Ticker** бағдарламасы жаңалықтар, ауа райы мен биржа жаңалықтары сияқты пайдалы ақпаратпен қамтамасыз етеді. Бұл функцияны қолдану үшін **Internet@TV** арқылы **Ticker** бағдарламасын қотарып алу қажет.

✎ Елге байланысты **Ticker** бағдарламасы басқа қызмет көрсетуі мүмкін немесе оған қолдау көрсетілмейді.

Channel Bound Service (Off / On): Кей арналар бағдарламаларға интернет дерекпен қамтамасыз ету қызметі ретінде қолдау көрсете алады және теледидар қарап отырған кезде интернет қызметтеріне қатынасуға мүмкіндік береді.

✎ Таратылым провайдері қолдау көрсетсе ғана жұмыс істейді.

Change the Service Lock password

✎ Әдепкі құпиясөз мәні: "0-0-0-0."

✎ Егер құпиясөзді ұмытып қалсаңыз, қашықтан басқару пультііндегі түймешіктерді төмендегі рет бойынша басып мына құпиясөзді орнатыңыз: "0-0-0-0" **POWER (off)** → **MUTE** → 8 → 2 → 4 → **POWER (on)**.

Reset: Internet@TV параметрлерінің әдепкі мәндерін орнатады.

Internet@TV ID

Бұл мәзірді тіркелгі құрғанда, оны жойғанда қолдануыңызға болады. Өз тіркелгіңізді, мазмұн сайтының тіркелгі ақпаратымен бірге басқара аласыз.

✎ Тіркелгі тек internet@TV үшін қажет.

Create: Тіркелгі құрыңыз да, оны қажетті қызмет бағдарламасына байланыстырыңыз.

ECKEPIМ

- Тіркелгілердің бар саны 10-нан аз болады.
- Қолданылатын символдар саны ең көбі 8 болады.

Manager

- **Service Site:** Қызмет көрсететін сайттар үшін логин дерегін тіркеңіз.
- **Change Password:** Тіркелгі құпиясөзін өзгертіңіз.
- **Delete:** Тіркелгіні жойыңыз.

- **Service Manager:** Internet@TV үшін орнатылған бағдарламаларды жою және құрсаулау.

Lock: Бағдарламаны құрсаулау.

✎ Құрсауланған бағдарламаға кіру үшін құпиясөз қажет.

Delete: Бағдарламаны жою.

- **Properties:** Internet@TV туралы ақпараттарды көрсетеді. Желі қосылымын тексеріп көру үшін **Check the speed of your internet connection** параметрін қолданыңыз.

Кеңейтілген функциялары

Internet@TV қызметін қолдану

Samsung Apps

Samsung Apps дегеніміз, Samsung теледидары/аудио видео құрылғысында қолданылатын бағдарламаларды қатарып алуға болатын торап.

Пайдаланушылар қатарылып алынған бағдарламалардың көмегімен видео, саз, фотосурет, ойын, пайдалы ақпарат т.с.с. тәрізді әр түрлі мазмұндарды қолдануына болады.

Кейінірек қосымша бағдарламалар шығады.

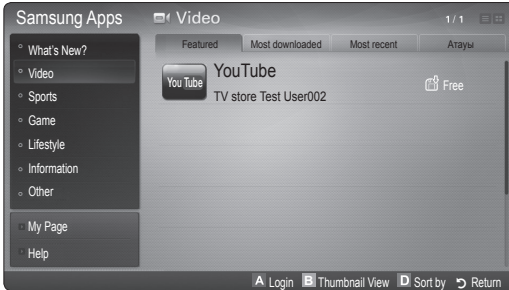

Түрлі-түсті түймешіктерді **Samsung Apps** функциясымен бірге қолдану.

- **Red (Login):** Интернет қуызметіне кіру үшін қажет.
- **Green (Thumbnail View):** Қарау режимін өзгерту үшін қолданылады.
- **Blue (Sort by):** Бағдарламаларды **Featured, Most downloaded, Most recent** немесе **Name** параметрлері бойынша сұрыптау үшін қолданылады.
- **Return:** Алдыңғы мәзірге оралу.

Samsung Apps санат бойынша қолдану

Мынадай санаттар бар:

- **What's New?:** Жаңа тіркелген бағдарламаларды көрсетеді.
- **Video:** Бейнефильм, теледидар шоу-бағдарламасы мен қысқа бейнефильмдер тәрізді әртүрлі жаңалықтарды көрсетеді.
- **Sports:** Матч жаңалықтары, суреттер және қысқа бейнефильмдер тәрізді әртүрлі спорт ақпараттарын көрсетеді.
- **Game:** Судуку және шахмат тәрізді әртүрлі ойындарды көрсетеді.
- **Lifestyle:** Саз, жеке фотосуреттерді басқару құралдары мен қызметтері және Facebook және Twitter тәрізді әлеуметтік тораптарды қамтиды.
- **Information:** Жаңалықтар, биржа жаңалықтары мен ауа-райы болжамдары тәрізді әртүрлі ақпарат қызметтерін қамтиды.
- **Other:** Басқа әртүрлі қызметтерді қамтиды.
- **My Page:** **My Page** парағында, теледидарға орнатылған бағдарламалар туралы егжей-тегжейлі ақпарат, қатарылған мазмұн т.с.с. мағлұматтар көрсетіледі. Бұл функция, бағдарламаны жою немесе құрсаулауға мүмкіндік береді.
- **Help:** Internet@TV туралы сұрағыңыз болса, алдымен осы бөлімді тексеріңіз.

[Құқықтық құлақтандыру]

Samsung Internet@TV - Мазмұн қызметінің ауқымына кіретін өнімдердің мүмкіндіктеріне, сонымен қатар осы қызметтің құрамына кіретін мазмұндарға қойылған шектеулерге байланысты, белгілі бір мүмкіндіктер, бағдарламалар, және қызметтер кей құрылғыларда немесе кей жерлерде бола бермеуі мүмкін. Сондай-ақ, Internet@TV қызметінің кейбір мүмкіндіктері, жеке сатылатын қосымша перифериялық құрылғыларды немесе мүшелік жарнаны қажет етуі мүмкін. Белгілі бір құрылғыға қатысты қосымша ақпарат алу немесе мазмұнның бар-жоғын білу үшін <http://www.samsung.com> сайтына барыңыз. Internet@TV арқылы берілетін қызметтер мен мазмұндар, ара-тұра алдын ала ескертусіз өзгертіліп тұруы мүмкін.

AllShare туралы

AllShare - сіздің теледидарыңызды, ұялы телефондарыңыз бен басқа да желі арқылы қосуға болатын құралдарыңызды қосады. Теледидарыңыз арқылы келіп түскен қоңырауларды, SMS хабарлары мен ұялы телефондағы жоспарларды көре аласыз. Сонымен қатар, медиа мазмұндарды, соның ішінде ұялы телефон немесе басқа құралдарда (мысалы, ДК) сақталған видео, фотосурет, сазды желі арқылы, теледидардан басқара отырып көре аласыз. Сонымен қатар, теледидарды веб-сайттарды қарап отырғанда, ұялы телефон үшін монитор ретінде қолдануыңызға болады.

Қосымша ақпаратты “www.samsung.com” веб сайтынан немесе Samsung байланыс орталығына хабарласып алыңыз. Ұялы құрылғыға қосымша бағдарламалық жасақтама орнату қажет болуы мүмкін. Толығырақ ақпаратты тиісті құралдың пайдаланушы нұсқаулығынан қараңыз.

AllShare параметрлерін орнату

Setup

- **Message (On / Off):** Хабар функцияларын қосады және ажыратады (келген қоңыраулар, SMS хабарлар және ұялы телефондағы жоспарлар үшін).
 - **Media (On / Off):** Медиа функциясын қосады және ажыратады. Медиа функциясы қосылып тұрғанда, видео, фотосурет, және саз файлдарын ұялы телефон немесе **AllShare** функциясына қолдау көрсететін құралдардан ойнатады.
 - **ScreenShare (On / Off):** Ұялы телефонды қашықтан басқару пультінің орнына қолдану үшін, ScreenShare функциясын қосады немесе ажыратады.
 - **TV name:** Теледидарға ұялы телефоннан оңай тауып алу үшін атау тағайындауға мүмкіндік береді.
- Егер **User Input** таңдасаңыз, теледидардың атауын БТ (бейнебеттегі пернетақта) арқылы теруіңізге болады.

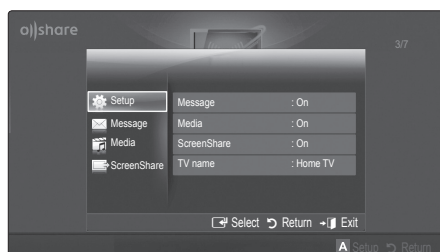

Message / Media / ScreenShare

Message, Media, немесе ScreenShare функциясын қолдану үшін, осы теледидарға жалғанған ұялы телефондар немесе құрылғылардың тізімін көрсетеді.

- ✎ **Media** функциясы, **AllShare** қолдайтын мобильді құралдардың барлығында бар.
- **Allowed / Denied:** Ұялы телефонды ашады/құрсаулайды.
- **Delete:** Ұялы телефонды тізімнен жояды.
 - ✎ Бұл функция тізімнен мобильді құралдың тек атауын ғана жояды. Егер тізімнен алынған мобильды құрал іске қосылса немесе теледидарға қайта қосылуға әрекет жасаса, қайта тізімде көрсетілуі мүмкін.

Message функциясын пайдалану

Осы функцияны пайдалану арқылы сіз теледидар көріп отырып, ұялы телефонға келіп түскен қоңырауларды, SMS хабарлар мазмұнын және ұялы телефондағы жоспарды, дабыл терезесі арқылы қарай аласыз.

ЕСКЕРІМ

- Дабыл терезесін ажырату үшін **Message** параметрін **Off** қалпына, **AllShare** функциясының **Setup** параметрі арқылы орнатасыз.
- Егер **OK** таңдалса, немесе хабар үш рет көрсетілгеннен кейін **OK** таңдалмаса, хабар жойылады. Хабар ұялы телефоннан жойылмайды.
- Дабыл терезесін бейнебетке **Media Play** т.с.с. қарап отырғанда шығаруға болады. Хабардың мазмұнын қарау үшін теледидарды қарау режиміне қойыңыз.
- Белгісіз ұялы телефоннан келген хабар көрсетілген кезде, **AllShare** хабар мәзірінен ұялы телефонды таңдап, оны құрсаулау үшін **Denied** параметрін таңдаңыз.

Хабарды қарау

Егер теледидар қарап отырғанда жаңа SMS келіп түссе, дабыл терезесі пайда болады. Егер **OK** түймешігін бассаңыз, хабардың мазмұны көрсетіледі.

- ✎ SMS хабарларын қарау параметрін ұялы телефон арқылы конфигурациялауға болады. Әрекеттер туралы білу үшін ұялы телефонның нұсқаулығын қараңыз.
- ✎ Кейбір қаріптер бос немесе бұрмаланып бейнеленуі мүмкін.

Кеңейтілген функциялары

Келген қоңырау туралы ескерту

Егер теледидар қарап отырғанда қоңырау түссе, дабыл терезесі пайда болады.

Қоңырауларды ретке қою

Теледидар қарап отырғанда, жоспарда жазылған оқиғаны бейнебетке шығару үшін дабыл терезесі пайда болады.

 Жоспар мазмұнын қарау параметрін ұялы телефон арқылы конфигурациялауға болады. Әрекеттер туралы білу үшін ұялы телефонның нұсқаулығын қараңыз.

 Кейбір арнайы таңбалар бос немесе бұрмаланып бейнеленуі мүмкін.

Media функциясын пайдалану

Ұялы телефоннан жіберілген медиа мазмұнның (бейне, фото, сазды файлдар) теледидарда көрсетілетінін пайдаланушыға ескерту үшін дабыл терезесі пайда болады. Мазмұн дабыл терезесі пайда болғаннан кейін 3 секунд бойы өздігінен ойналады. Егер дабыл терезесі пайда болғанда **RETURN** не **EXIT** түймешігін бассаңыз, медиа мазмұндар ойнамайды.

ЕСКЕРІМ

- Егер медиа функциясы ең алғаш рет іске қосылса, қалқымалы терезеден ескерту көрсетіледі. **ENTER**  түймешігін басып **Allow** функциясын таңдаңыз да, содан кейін сол құралда Media функциясын қолдана аласыз.

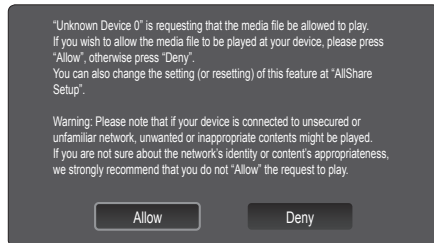

- Ұялы телефоннан медиа мазмұнның келіп түсуін тоқтату үшін **Media** функциясын **AllShare** арқылы **Off** қалпына қойыңыз.
- Мазмұнның ажыратымдылығы мен пішіміне қарай ол теледидарда ойнатылмауы мүмкін.
- **ENTER**  және **◀ / ▶** түймешіктері медиа мазмұнының түріне қарай жұмыс істемейі мүмкін.
- Ұялы құрылғыны пайдалану арқылы медиа мазмұнды ойнату үрдісін басқара аласыз. Толығырақ ақпаратты тиісті мобильді құралдың пайдаланушы нұсқаулығынан қараңыз.
- Медиа мазмұнды ДК арқылы ойнатқыңыз келсе, **AllShare** негізгі бейнебетінде ДК белгішесін таңдаңыз. Содан кейін теледидардың **Media Play** мәзірі автоматты түрде өзгереді. Қосымша ақпарат алу үшін "Медиа ойнату" тарауын қараңыз (б. 39).

ScreenShare функциясын қолдану

ScreenShare функциясы ұялы телефоннан көрсетілген веб-парақты көрсетеді. ScreenShare функциясын қолдану арқылы, ұялы телефонда сақталған әртүрлі мазмұндарды аша аласыз. Мысалы, төменде көрсетілген белгіше, ұялы телефондағы мазмұнға кіру терезесін ашады. Ұялы телефондағы әртүрлі мазмұндарды теледидар арқылы оқуыңызға және телефон кітапшасы мен күнтізбені қарауыңызға болады. Сонымен қатар, телефон кітапшасы арқылы басқа адамға қоңырау шалуыңызға немесе SMS жіберуіңізге болады.

ЕСКЕРІМ

- Samsung ұялы телефонына, ScreenShare орнатылып, оған қолдау көрсетуші бағдарламалар іске қосылуға тиіс; содан кейін ScreenShare функциясын қолдана аласыз.
- Қашықтан басқару құралындағы түймешіктер, әр бетте әр түрлі болуы мүмкін.
- **Doc Viewer** doc пішіміндегі құжаттарды оқи алады, бірақ өзгерте алмайды.
- Бейнебет көрінісі жалғанған құрылғы түріне қарай әр түрлі болуы мүмкін.



Теледидарды Samsung телефоны көмегімен оңай басқару

Осы функцияны қолданар алдында, ScreenShare функцияларына қолдау көрсететін Samsung ұялы телефонын жалғауыңыз керек. Теледидарды ұялы телефон арқылы басқарғанда тек **POWER**, **—**, **▶**, **+**, **P**, **^**/**∨** және **MUTE** түймешіктері жұмыс істейді.

 Тіптен басқару түймешіктерін (арна не үнділік) басып тұрсаңыз да, ұялы телефондағы мән не көбеймейді, не азаймайды.

Қабырғалық аспа

(UE40C9000ZW, UE46C9000ZW, UE55C9000ZW)

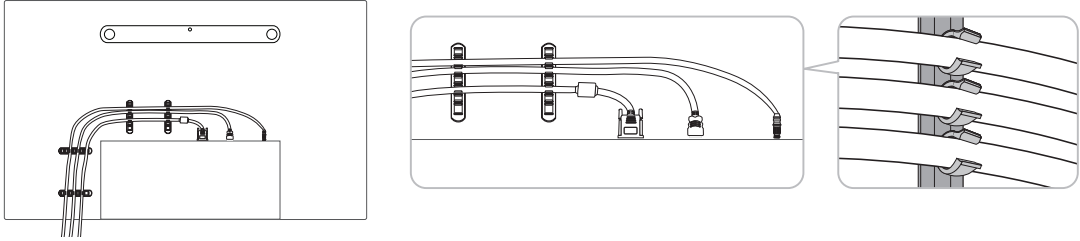

Бұлай істегенде өнімнің қосылым ағытпаларына нұқсан келуі мүмкін.

Теледидарды қабырғаға бекіту



Абай болыңыз: Теледидарды тартса, итерсе немесе үстіне шықса, ол құлап кетуі мүмкін. Өсіресе, балалардың теледидар үстіне шықпауын немесе оны жылжытпауын қадағалаңыз; себебі теледидар аударылып кетіп, ауыр жарақатқа не адам қазасына әкеліп соғуы мүмкін. Қоса жеткізілген қауіпсіздік парағындағы сақтық шараларының барлығын орындаңыз. Барынша орнықты ету үшін, аударылып кетуден сақтайтын құралды сақтық мақсатында төмендегідей орнатыңыз.

Теледидар құлап қалуға жол бермес үшін

(UE40C9000ZW, UE46C9000ZW, UE55C9000ZW)

1. Бұрандаларды қапсырмаларға салыңыз да, қабырғаға мықтап бекітіңіз. Бұрандалардың қабырғаға мықтап бекігеніне көз жеткізіңіз.
 - Қабырғаның түріне байланысты анкер шегесі тәрізді қосымша зат қажет болуы мүмкін.
 - Бұранда қапсырмасы, бұрандалар мен бау құрылғымен бірге жеткізілмейтіндіктен оларды жеке сатып алу қажет.
2. Бұрандаларды теледидардың артқы орта жағынан алыңыз да, қапсырмаға салыңыз, содан соң бұрандаларды қайтадан теледидарға бекітіңіз.
3. Теледидарға бекітілген қапсырмалар мен қабырғаға бекітілген қапсырмаларды берік сым арқылы жалғап, содан соң мықтап байлаңыз.

ЕСКЕРІМ

- Теледидар артқа қарай құлап кетпес үшін қабырғаға таяу орнатыңыз.
 - Сақтық мақсатында қабырғаға бекітілген қапсырма мен теледидарға бекітілген қапсырма бір деңгейде не одан төменірек тұру үшін оларды сыммен қосып байлаған дұрыс.
 - Сымды теледидарды жылжытпай тұрып шешіңіз.
4. Барлық қосылымдардың мықтап жалғанғанына көз жеткізіңіз. Қосылымдардың босап қалмағанын мезгіл-мезгіл тексеріп отырыңыз. Қосылымдардың берік екендігіне күмәндансаңыз, білікті маманға хабарласыңыз.

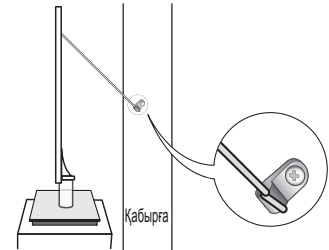
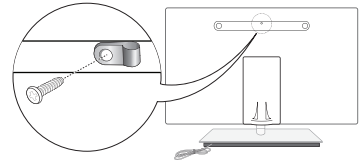

Басқа мағлұматтар

Ақаулықты түзету

Теледидарға қатысты қандай да бір сұрағыңыз болса, алдымен осы тізімді қараңыз. Егер ақаулықты түзету үшін берілген кеңестердің біреуі де көмектеспесе, “www.samsung.com” торабының қолдау көрсету бөліміне барыңыз немесе осы нұсқаулықтың артқы мұқабасында көрсетілген байланыс орталығына хабарласыңыз.

Ақаулық	Шешімі және түсіндірмесі
Суреттің сапасы	Ең алдымен, теледидар сынақ бейнені дұрыс көрсететін-көрсетпейтінін тексеру үшін Picture Test сынағын өткізіңіз. (ол үшін мына қадамды орындаңыз: MENU - Support - Self Diagnosis - Picture Test) (б. 29) Сынақ үшін көрсетілетін бейне дұрыс көрсетілмесе, бейненің сапасы сигнал көзіне байланысты нашар көрсетілуі мүмкін.
Теледидар бейнені дүкенде тұрған кездегідей жақсы көрсетпейді.	<ul style="list-style-type: none"> Аналогты кабель/спутниктік ресивер бар болған жағдайда, сандық спутниктік ресиверге ауысу керек. HDMI не Component сымдарын, сурет сапасы жоғары ажыратымдылықта көрсетілуі үшін қолданыңыз. Кабель/Спутниктік сигнал абоненті: Арналардың ішінен жоғары ажыратымдылық станциясын таңдаңыз. Антенна қосылымы: Авто бағдарламаларды орындағаннан кейін жоғары ажыратымдылық станцияларын қосып көріңіз. Көптеген жоғары ажыратымдылықтағы арналар, стандартты ажыратымдылықтағы арна мазмұндары негізінде жасалған. Кабель/спутниктік ресивер шығыс ажыратымдылығын 1080i немесе 720p қалпына қойыңыз. Теледидарды сигналдың өлшемі мен анықтамасына сай ұсынылған ең минимум қашықтықта қарап отырғаныңызға көз жеткізіңіз.
Сурет бұзылып көрсетіледі: үлкен текшелер, кішкене текшелер, нүктелер, пикселдер	<ul style="list-style-type: none"> Бейнежазба мазмұнын “қысу”, әсіресе спорт немесе экшн бейнефильмдері тәрізді жылдам қозғалыстағы видео көрсетілген кезде суреттің сапасын бұзуы мүмкін. Сигналдың төмен немесе сапасының нашар болуы, суреттің бұзылып көрсетілуіне себеп болуы мүмкін. Бұл теледидарға қатысты мәселе емес. Ұялы телефондарды теледидарға жақын тұрып қолдансаңыз (шамамен 1м), аналогты және сандық теледидар арқылы көрсетілетін суреттер бұрмалануы мүмкін.
Түсі теріс немесе түстер жетіспейді.	<ul style="list-style-type: none"> Компонент қосылымын қолданып отырсаңыз, компонент сымдарының дұрыс ұяшықтарға жалғанғанын тексеріңіз. Теріс немесе босаң қосылымдар, түс мәселесінің орын алуына немесе бейнебеттің бос көрсетілуіне себеп болуы мүмкін.
Түс немесе жарықтылық сапасы нашар.	<ul style="list-style-type: none"> Теледидар мәзірінен Picture параметрлерін түзетіңіз. (мына қадамдарды орындаңыз: Picture mode / Colour / Brightness / Sharpness) (б. 20) TV мәзірінен Energy Saving параметрін түзетіңіз. (мына қадамдарды орындаңыз: MENU - Picture - Eco Solution - Energy Saving) (б. 20) Суреттің әдепкі параметрлерін көру үшін, оның бастапқы параметрлерін орнатып көріңіз. (мына қадамдарды орындаңыз: MENU - Picture - Picture Reset) (б. 24).
Экранның шетінде нүктелерден тұратын сызық пайда болады.	<ul style="list-style-type: none"> Егер суреттің өлшемі Screen Fit қалпында тұрса, оны 16:9 қалпына қойыңыз (б. 21). Кабель/Спутниктік ресивердің ажыратымдылығын өзгертіңіз.
Сурет ақ немесе қара болып көрінеді.	<ul style="list-style-type: none"> Аудио-видео сигналын қолдансаңыз, видео сымын (сары) теледидардағы 1-ші компонент құрылғысының жасыл ұяшығына жалғаңыз.
Арналарды ауыстырған кезде, сурет қимылсыз қалады не бұзылып немесе баяу жылжиды.	<ul style="list-style-type: none"> Егер теледидарға кабель қорапшасы жалғанып тұрса, оны қайта жалғап көріңіз. АС сымын қайта жалғап, кабель қорапшасы қайта іске қосылғанша күтіңіз. Бұған 20 минуттай уақыт кетуі мүмкін. Кабель қорапшасының шығыс ажыратымдылығын 1080i немесе 720p қалпына қойыңыз.
Үнділік сапасы	Ең алдымен, теледидардың аудио параметрлерінің дұрыс орнатылғанын тексеру үшін Sound Test сынағын өткізіп көріңіз. (ол үшін мына қадамды орындаңыз: MENU - Support - Self Diagnosis - Sound Test) (б. 29) Аудио дұрыс тұрса, үнділікке қатысты мәселе сигналдың көзіне байланысты болуы мүмкін.
Ешбір дыбыс жоқ немесе үнділік параметрі ең жоғары деңгейге қойылса да, дауыс ақырын шығады.	<ul style="list-style-type: none"> Теледидарға жалғанған сыртқы құрылғының үнділігін тексеріңіз.
Сурет жақсы көрсетілсе де, үнділік жоқ.	<ul style="list-style-type: none"> Speaker Select параметрін, үнділік мәзірі арқылы TV speaker қалпына қойыңыз (б. 26). Сыртқы құрылғыны қолдансаңыз, аудио сымдардың теледидардағы аудио кіріс ұяшықтарына дұрыс жалғанғанын тексеріңіз. Сыртқы құрылғыны қолдансаңыз, құрылғының аудио шығыс параметрін (мысалы, теледидарға HDMI жалғанған тұрса, кабель қорапшасының аудио параметрін, HDMI параметріне қойғыңыз келуі мүмкін) тексеріңіз. DVI құрылғысын HDMI сымы арқылы жалғаған кезде, бөлек аудио сымы қажет етіледі. Теледидарыңызда құлаққап ұяшығы бар болса, оған ешнәрсе қосылмай тұрғандығын тексеріңіз.
Үндеткіштер жағымсыз шуыл шығарып тұр.	<ul style="list-style-type: none"> Сымдардың қосылымдарын тексеріңіз. Видео сымының аудио ұяшыққа жалғанып тұрмағанын тексеріңіз. Антенна немесе кабель қосылымдары бар болса, сигнал қарқынын тексеріңіз. Өлсіз сигнал үнділікті бұзуы мүмкін.
Сурет шықпайды, видео көрсетілмейді	
Теледидар іске қосылмайды.	<ul style="list-style-type: none"> Айнымалы тоқ сымының қабырғадағы розетка мен теледидарға мықтап жалғанғанын тексеріңіз. Қабырғадағы розетканың жұмыс істеп тұрғанына көз жеткізіңіз. Теледидардың POWER түймешігін басып көру арқылы, ақаулықтың қашықтан басқару пультіне байланысты емес екеніне көз жеткізіңіз. Егер теледидар қосылса, төмендегі “Қашықтан басқару пульті жұмыс істемейді” тармағын қараңыз.
Теледидар автоматты түрде сөніп қалады.	<ul style="list-style-type: none"> Sleep Timer құралының Setup мәзірінде Off қалпына қойылғанын тексеріңіз (б. 27). Егер ДК теледидарға жалғанып тұрса, ДК қуат параметрлерін тексеріңіз. Айнымалы тоқ сымының қабырғадағы розетка мен теледидарға мықтап жалғанғанын тексеріңіз. Теледидарды антенна немесе кабель арқылы қарап отырғанда, теледидар егер сигнал жоқ болса, 10 ~ 15 минуттан кейін сөніп қалады.

Ақаулық	Шешімі және түсіндірмесі
Сурет/видео жоқ.	<ul style="list-style-type: none"> Сым қосылымдарын тексеріңіз. (теледидар мен сыртқы құрылғылардың барлық сымдарын ағытып алыңыз да, қайта жалғаңыз) Сыртқы құрылғыңыздың (Кабель/Спутниктік ресивер, DVD, Блю-рей т.с.с.) видео шығысын, теледидардағы кіріс ұяшықтарына сәйкес келтіріп жалғаңыз. Егер сыртқы құрылғының шығысы HDMI болса, оны теледидар HDMI кірісіне жалғау керек. Жалғанған құрылғының электр желісіне қосулы тұрғанын тексеріңіз. Теледидардың қашықтан басқару пультіндегі SOURCE түймешігін басып, теледидар сигналының көзін дұрыс таңдаңыз.
РЖ (Кабель/Антенна) қосылымы	
Теледидар арналардың барлығын көрсетпейді.	<ul style="list-style-type: none"> Антенна сымның мықтап жалғанғанына көз жеткізіңіз. Бар арналарды арна тізіміне қосу үшін, Plug & Play (параметрлерді бастапқы орнату) параметрін қолданып көріңіз. MENU - Setup - Plug & Play (параметрлерді бастапқы орнату) параметрінде, сақталуға тиіс бар арналардың көрсетілуін күтіңіз (б. 11). Антеннаның дұрыс орында тұрғанын тексеріңіз.
Сурет бұзылып көрсетіледі: үлкен текшелер, кішкене текшелер, нүктелер, пикселдер	<ul style="list-style-type: none"> Бейнежазба мазмұнын “қысу”, әсіресе спорт немесе экшн бейнефильмдері тәрізді тез қозғалыстағы видеоны көрсеткен кезде суреттің сапасы бұзылуы мүмкін. Әлсіз сигнал суретті бұзады. Бұл теледидарға қатысты мәселе емес.
ДК қосылымы	
“Mode Not Supported” жазуы көрсетіледі.	<ul style="list-style-type: none"> ДК шығыс ажыратымдылығы мен жиілігін, теледидар қолдау көрсете алатын ажыратымдылықтарға сай келтіріп орнатыңыз (б. 31).
“ДК” кіріс көздері тізімінде, тіпті ДК теледидарға жалғанбаса да көрсетіліп тұрады.	<ul style="list-style-type: none"> Бұл қалыпты жағдай, “ДК” кіріс көздері тізімінде, тіпті ДК теледидарға жалғанбаса да ерқашан көрсетіліп тұрады.
Видео жақсы көрсетіледі, бірақ аудио жоқ.	<ul style="list-style-type: none"> Егер HDMI қосылымын қолданып отырсаңыз, ДК аудио шығыс параметрін тексеріңіз.
Желі қосылымы (үлгі түріне байланысты)	
Желіге сымсыз қосылу әрекеті сәтсіз аяқталды.	<ul style="list-style-type: none"> Желіге сымсыз қосылу үшін Samsung Wireless USB құралы қажет. Желі қосылымы параметрінің Wireless қалпында тұрғанын тексеріңіз (б. 34). Теледидардың сымсыз IP ортақтастырғышы (роутер) арқылы қосылуға жарайтынын тексеріңіз.
Recording / Timeshift	
USB құралы танылған жоқ немесе Device Format, Checking Device немесе Device Performance Test жүзеге аспай қалды.	<ul style="list-style-type: none"> USB құралының нұсқаулығын қарап, USB құралына жазуға болатынына көз жеткізіңіз. Егер USB құралының бекітпесі бар болса, оны “off” қалпына қойыңыз. USB құралын ДК-ге жалғаған кезде пішімдеуге болатынын тексеріңіз. USB құралын теледидарға жалғаңыз да, пішімдеңіз. (Пішімдеу кідіріп қалуы мүмкін.) Егер Device Performance Test немесе құралды пішімдеу сәтсіз аяқталса, USB құралында ақаулық бар немесе USB құралының мүмкіндігі тым төмен.
Хабар көрсетіледі де, USB құралы жақсы жұмыс жасаса да, оны пішімдеу қажет деп ескертеді.	<ul style="list-style-type: none"> Егер USB құралының бекітпесі бар болса, оны “off” қалпына қойыңыз. USB құралын Checking Device функциясындағы қайта қалпына келтіру түймешігімен қалпына келтіріңіз.
Жазу функциясы жұмыс істемейді.	<ul style="list-style-type: none"> USB құралының жалғаулы тұрғанын тексеріңіз. Аرنаның жазуға болатын сандық арна екенін тексеріңіз. Егер сигнал әлсіз немесе мүлде болмаса, жазу функциясы автоматты түрде жабылады. USB құралының жадында бос орын болмаса, теледидар жазу функциясын орындамайды. Бұндай жағдай орын алмағанын тексеріңіз.
Timeshift Mode жұмыс істемейді.	<ul style="list-style-type: none"> USB құралының жалғаулы тұрғанын тексеріңіз. Радио арналар мен аналогты таратылымдарға қолдау көрсетілмейді. Дерек тарату арналарына қолдау көрсетілмейді. Егер сигнал әлсіз немесе мүлде болмаса, Timeshift Mode функциясы автоматты түрде жабылады. Timeshift Mode функциясы, USB құралының жадында бос орын болмаса жұмыс істемейді. Бұндай жағдай орын алмағанын тексеріңіз.
Сынақтың сәтсіз аяқталғаны, жазу және Timeshift Mode функцияларының жұмыс жасамайтындығы туралы хабар көрсетіледі.	<ul style="list-style-type: none"> Бұндай мәселе жазу функциясына қолдау көрсетпейтін, сыйымдылығы аз USB құралын қолданған кезде орын алуы мүмкін. Біз USB HDD құралын қолдануды ұсынамыз.

Басқа мағлұматтар

Ақаулық	Шешімі және түсіндірмесі
Кезекке қойылған жазу үрдісі сәтсіз аяқталды.	<ul style="list-style-type: none"> Жүйе файлы немесе USB құралына қатынасуды қажет ететін кейбір әрекеттерді (пішімдеу, жұмыс сынағы, ақаулықты тексеру, жою) орындау барысында, кезекке қойылған жазу үрдісі іске қосылмайды. Егер ешбір USB құралы қосулы тұрмаса, кезекке қойылған уақыт келсе де, теледидар жазу үрдісін бастамайды. USB құралының жадында бос орын болмаса, теледидар жазу функциясын орындамайды. Бұндай жағдай орын алмағанын тексеріңіз. Егер Parental lock арқылы бұғатталған арнадан жазу қажет болса, жазу функциясын жалғастырығыңыз келгенде, PIN кодты көрсету терезесі пайда болады.
Бірнеше жазу құралдары жалғанып тұрса да, теледидар жазуды тоқтатып тастады.	<ul style="list-style-type: none"> Егер бірнеше жазу құралдары жалғаулы тұрса және Default Recording Device режимінде тұрған құралдың жадында бос орын болмаса, жазу функциясы жабылады. Қайта жазып көріңіз. Жадында көбірек бос орын бар құрал автоматты түрде Default Recording Device режиміне қойылады да, теледидар жаза бастайды.
Басқа мәселе	
Сурет экранда толық көрсетілмейді.	<ul style="list-style-type: none"> Жоғары ажыратымдылықтағы арналар, SD (4:3) мазмұндары көрсетілген кезде экранның қайбір жағына қара жолақ қалдырып отырады. Геометриялық өлшемдерінің қатынасы теледидардағыдан басқаша болатын фильмдерде, бейнебеттің үстіңгі және астыңғы жағында қара жолақтар пайда болады. Сыртқы құрылғы немесе теледидардағы сурет өлшемінің параметрін, сурет бейнебетті толық көрсетілетін етіп реттеңіз.
Қашықтан басқару пульті жұмыс істемейді.	<ul style="list-style-type: none"> Қашықтан басқару пульті батареяларының (+/-) полюстарын дұрыс келтіріп салыңыз. Пульттағы сенсор сигналы шығатын терезені тазалаңыз. Қашықтан басқару пультін теледидарға 5-6 фут қашықтықтан тура бағыттап көріңіз.
Кабель/спутниктік ресивердің қашықтан басқару пульті, теледидарды іске қоспайды не сәндірмейді, үнділігін реттемейді.	<ul style="list-style-type: none"> Кабель/Спутниктік ресивердің қашықтан басқаратын пультін, теледидарды басқаратын етіп бағдарламалаңыз. SAMSUNG теледидар кодын, Кабель/Спутниктік ресивер пайдаланушы нұсқаулығынан қараңыз.
"Mode Not Supported" жазуы көрсетіледі.	<ul style="list-style-type: none"> Теледидар қолдау көрсететін ажыратымдылықты тексеріңіз де, сыртқы құрылғының шығыс ажыратымдылығын тиісінше орнатыңыз. Осы нұсқаулықтың 31-ші бетіндегі ажыратымдылық параметрлерін орнату тарауын қараңыз.
Теледидардан пластмасса иісі шығады.	<ul style="list-style-type: none"> Бұндай иістің шығуы қалыпты жағдай және ол уақыт өте келе жойылып кетеді.
Өздігінен диагностика коюға арналған сынақ мәзірінде теледидар Signal Information параметрі жоқ.	<ul style="list-style-type: none"> Бұл функция тек Антенна / РЖ/ Соах қосылымы арқылы қабылданатын сандық арналарда ғана бар (б. 29).
Теледидар бір жағына қарай қисайып тұр.	<ul style="list-style-type: none"> Теледидардың тағанын алыңыз да, қайта құрастырыңыз.
Арна мәзірі сұры болып тұр. (жоқ)	<ul style="list-style-type: none"> Channel мәзірі тек теледидардың сигнал көзі таңдалған кезде ғана көрсетіледі.
Параметрлер 30 минут өткеннен кейін немесе теледидар сәндірілгеннен кейін сақталмай қалады.	<ul style="list-style-type: none"> Егер теледидар Store Demo режимінде тұрса, ол аудио немесе сурет параметрлерін 30 минут сайын бастапқы қалпына қойып отырады. Plug & Play (параметрлерді бастапқы орнату) көмегімен Store Demo режимін Home Use режиміне қойыңыз. SOURCE түймесінің басып TV режимін таңдаңыз да, мына қадамды орындаңыз: MENU → Setup → Plug & Play (параметрлерді бастапқы орнату) → ENTER  (б. 11).
Аудио немесе видео мезгіл-мезгіл жоқ болып кетеді.	<ul style="list-style-type: none"> Сым қосылымдарын тексеріңіз де, қайта жалғаңыз. Аудио немесе видео жоқ болып кетуіне, тым қатты не жуан сым қолдану себеп болуы мүмкін. Сымдардың иілгіш, ұзақ пайдалануға жарамды екендігін тексеріп алыңыз. Теледидарды қабырғаға орнатқыңыз келсе, 90 градустық жалғастырығыштары бар сымдарды қолдануды ұсынамыз.
Теледидар рамасының жиегіне өте жақыннан қарағанда өте кішкене бөлшектерді көресіз.	<ul style="list-style-type: none"> Бұл өнімнің ақауы емес, сыртқы жасақтамасының бір бөлігі.
"Scramble signal" не "Weak Signal/No Signal" хабары пайда болады.	<ul style="list-style-type: none"> Егер CAM CARD (CI/CI+) картасын қолдансаңыз, оның жалпы тілдесу ұяшығына орнатылғанын тексеріңіз. Ақаулық өлі жойылмаса, CAM CARD картасын теледидардан алып, ұяшыққа қайта салыңыз.
Теледидарды 45 минут бұрын сәндірдіңіз, бірақ ол қайта қосылды.	<ul style="list-style-type: none"> Бұл қалыпты жағдай. Теледидар OTA (Over The Aerial) функциясын, теледидар қарап отырған кезде түсірілген бағдарламалық жасақтаманы жаңарту үшін қосады.
Сурет/үнділік мәселелері жиі-жиі туындайды.	<ul style="list-style-type: none"> Тексеріңіз де, сигнал/сигнал көзін өзгертіңіз.
Тұрғы тағанындағы резеңке жастықшалар мен кейбір жиһаздардың сыртқы қаптамасы арасында реакция пайда болуы мүмкін.	<ul style="list-style-type: none"> Бұның алдын алу үшін, теледидардың жиһазға тура жанасатын кез келген жеріне киіз жастықша қолданыңыз.

 Осы TFT LED панелін жасап шығару үшін күрделі кіші пикселдер технологиясы қолданылады. Дегенмен, бейнебетте аздаған жарық немесе күңгірт пикселдер пайда болуы мүмкін. Бұл пикселдер құрылғы жұмысына еш әсер етпейді.

Функциялары

- Сыйысымды: IEEE 802.11a/b/g және 802.11n 2.0 нұсқасы
- USB 2.0 құралына қолдау көрсетеді
- Ықшам, жеңіл және қалтаға салуға келеді
- Қолдау көрсетілетін үлгі: Бірге жеткізілетін сымсыз LAN адаптері тек, осы адаптермен бірге жеткізілетін теледидармен ғана жұмыс істейді.

Сақтық шаралары

- Балаларға өнімді жұтып қоюға немесе пластик қалтамен ойнауға жол бермеңіз. Өнім мен пластик қалтаны балалардан алыс ұстаңыз.
- Су немесе басқа сұйық заттарды бұл құрылғыға тигізбеңіз, бүлдіруі мүмкін.
- Құрылғыны тура түсетін күн сәулесінен не қыздырғыш құрылғы қызуынан алыс ұстаңыз. Себебі құрылғының қолданыс мерзімі қысқаруы мүмкін немесе өрт шығу қатері орын алады.

Кепілдік: 1 жыл

- Құрылғы кепілдік мерзімі аяқталмай тұрып, қалыпты жағдайда қосқанда дұрыс жұмыс істемесе, онда құрылғыны сатушыға хабарласыңыз.

Техникалық сипаттамалары	
Стандарт	IEEE 802,11 a/b/g/n (n : 2,0 нұсқасы)
Хост интерфейсі	USB 2,0
Жілілік диапазоны	2,412 ~ 2,4835ГГц 5,15 ~ 5,850ГГц
Қауіпсіздік	64/128bit WEP, WPA /WPA2, 802.1x, WPS
Қуат шығысы	802,11a: 11мВт,54мегабит/сек болғанда 802,11b: 17мВт, 11, 5,5, 2, және 1мегабит/сек болғанда 802,11g: 14мВт, 54мегабит/сек болғанда 802,11n(2,4ГГц): 14мВт (20МГц) / 12мВт (40МГц) 802,11n(5ГГц): 11мВт (20MHz) / 9мВт (40МГц)
Дерек алмасу жылдамдығы	802,11a/g: 54,48,36,24,18,12,9 және бмегабит/сек 802,11b: 11,5,5,2 және 1мегабит/сек 802,11n: 300мегабит/сек дейін (40МГц / кеңістіктік ағым: 2)
Сезгіштік	802,11a: –68мВт, 54мегабит/сек болғанда 802,11b: –84мВт, 11мегабит/сек болғанда 802,11g: –68мВт, 54мегабит/сек болғанда 802,11n: –68мВт (20МГц) / –65мВт (40МГц)
Қуатты тұтыну	TX: Үздіксіз транзит режимінде (2 Tx тізбекті) 500mA RX: Үздіксіз қабылдау режимінде (2 Rx тізбекті) 300mA
Өлшемдері (Ұ X Е X Т)	84 X 26,6 X 16 мм

Тамаша жарайды:	802,11n (5ГГц)	802,11n (2,4ГГц)	802,11 a/b/g
тармақты HD видео	ұсынылады	ұсынылмайды	ұсынылмайды
тармақты SD видео		ұсынылады	ұсынылады
саз, фотосурет		ұсынылады	ұсынылады

- Желі параметрлері мен ортаға қатысты факторлар (қоса алғанда, бірақ бұнымен шектелмейді), желі трафигінің көлемі, үй салуға қолданылған материалдар және құрылыс, деректерді нақты тасымалдау жиілігін төмендетуі мүмкін.
- Қоршаған ортадағы жағдай сымсыз сигнал таратуға әсер етеді.
- 20мегабит/сек бит-жылдамдығынан төмен видео клиптер, сымсыз видео таратылым үшін ұсынылады.

Басқа мағлұматтар

Лицензия



TheaterSound, SRS and the symbol are trademarks of SRS Labs, Inc.
TheaterSound technology is incorporated under licence from SRS Labs, Inc.



Dolby Laboratories компаниясының лицензиясы бойынша жасалған. Dolby және қос-D таңбасы Dolby Laboratories компаниясының сауда белгілері болып табылады.



Manufactured under licence under U.S. Patent #'s: 5,451,942; 5,956,674; 5,974,380; 5,978,762; 6,487,535 & other U.S. and worldwide patents issued & pending. DTS and the Symbol are registered trademarks. & DTS 2.0+ Digital Out and the DTS logos are trademarks of DTS, Inc. Product Includes software. © DTS, Inc. All Rights Reserved.



DivX Certified to play DivX video up to HD 1080p, including premium content.

ABOUT DIVX VIDEO: DivX® is a digital video format created by DivX, Inc. This is an official DivX Certified device that plays DivX video. Visit www.divx.com for more information and software tools to convert your files into DivX video. ABOUT DIVX VIDEO-ON-DEMAND: This DivX Certified® device must be registered in order to play DivX Video-on-Demand (VOD) content. To generate the registration code, locate the DivX VOD section in the device setup menu. Go to vod.divx.com with this code to complete the registration process and learn more about DivX VOD.
Pat. 7,295,673; 7,460,688; 7,519,274



GUIDE Plus+ сауда белгісі / Лицензия / Патент туралы ескерім

GUIDE Plus+ is (1) - тіркелген сауда белгісі немесе (2) лицензия негізінде өндірілген және (3) әр түрлі халықаралық патенттер негізінде және Gemstar-TV Guide International, Inc. компания меншігіндегі немесе лицензиясы бойынша қолданылатын және/не серіктестеріне тиесілі сауда белгісі.

GUIDE Plus+ Құқықтық құлақтандыру:

GEMSTAR-TV GUIDE INTERNATIONAL, INC. ЖӘНЕ/НЕ ОНЫҢ СЕРІКТЕСТЕРІ, GUIDE PLUS+ ЖҮЙЕСІ ҚАМТАМАСЫЗ ЕТЕТІН БАҒДАРЛАМА АҚПАРАТЫНЫҢ НАҚТЫЛЫҒЫНА БАЙЛАНЫСТЫ ЕШБІР ЖАУАПКЕРШІЛІК КӨТЕРМЕЙДІ. GEMSTAR-TV GUIDE INTERNATIONAL, INC. ЖӘНЕ /НЕ ОНЫҢ СЕРІКТЕСТЕРІ, GUIDE PLUS+ ЖҮЙЕСІНЕ ҚАТЫСТЫ АҚПАРАТ, ҚҰРЫЛҒЫ НЕМЕСЕ ҚЫЗМЕТТІ ҚОЛДАНУ НӘТИЖЕСІНДЕ ОРЫН АЛҒАН ШЫҒЫН, КӨСІПКЕРЛІКТЕН АЙЫРЫЛУ НЕМЕСЕ АРНАЙЫ, ЖАНАМА САЛДАР ҮШІН ЖАУАПТЫ ЕМЕС.

Бағдарламаның ашық лицензиясы туралы құлақтандыру

Ашық лицензияға ие бағдарламалық жасақтаманы қолдансаңыз, өнім мәзірінен Ашық лицензияны таба аласыз.
Лицензия туралы ескерім тек ағылшын тілінде ғана жазылған.

Техникалық сипаттамалары

Панель, табиғи	1920 x 1080					
Жұмыс ортасының жағдайлары Ортаның температурасы Орта ылғалдылығы Сақталатын ортаның температурасы Сақталатын ортаның ылғалдылығы	10°C градустан 40°C дейін (50°F бастап 104°F дейін) 10% - 80%, конденсациясыз -20°C градустан 45°C дейін (-4°F бастап 113°F дейін) 5% - 95%, конденсациясыз					
Теледидар жүйесі	Analogue: B/G, D/K, L, I (таңдалған елге байланысты) Digital: DVB-T/DVB-C					
Түс/видео жүйесі	Analogue: PAL, SECAM, NTSC-4.43, NTSC-3.58, PAL60 Digital: MPEG-2 MP@ML, MPEG-4, H.264/AVC MP@L3, MP@L4.0, HP@L4.0					
Үнділік жүйесі	BG. OK NICAM. MPEGI					
HDMI IN 1 ~ 4	Video: 1080 24p, 1080p, 1080i, 720p, 576p, 576i, 480p, 480i Аудио: 2Ch Linear PCM 32/44.1/48kHz, 16/20/24bits. Аналогты аудио кіріс (тек HDMI IN1) ДҚ кірісі (тек HDMI IN1)					
Айналмалы тұрғы (Сол / Оң)	-20° ~ 20°					
Үлгі атауы	UE40C9000ZW	UE40C9000SW	UE46C9000ZW	UE46C9000SW	UE55C9000ZW	UE55C9000SW
Бейнебет өлшемі (Диагональды)	40 дюйм		46 дюйм		55 дюйм	
Дыбыс (Шығысы)	10 W X 2		10 W X 2		15 W X 2	
Өлшемдері (ЕхТхБ) Корпус Тұрғымен бірге	969,4 X 33,9 X 598,4 мм 969,4 X 306,1 X 687,3 мм	— 969,4 X 306,1 X 687,3 мм	1104,2 X 33,9 X 674,8 мм 1104,2 X 306,1 X 819,5 мм	— 1104,2 X 306,1 X 819,5 мм	1295,6 x 33,9 x 784,4 мм 1295,6 x 306,1 x 873,3 мм	— 1295,6 x 306,1 x 873,3 мм
Салмағы Тұрғыны қоспағанда Тұрғымен бірге	14,5 кг 20,7 кг	— 19,7 кг	16,7 кг 22,8 кг	— 21,8 кг	20,4 кг 26,5 кг	— 25,5 кг

 Өндіруші құрылғының дизайны мен техникалық сипаттамаларын алдын ала ескертусіз өзгерте алады.

 Қуат көзіне қосу мен тұтынылатын қуат туралы ақпаратты өнімге жапсырылған жапсырмадан қараңыз.

A

AllShare	55
Antenna:	18
Anynet+	48

C

Change PIN	28
Colour Tone	21

D

DIGITAL AUDIO OUT	14, 48
DivX® VOD	47
D-sub	31
Dynamic Contrast	20

E

Eco Sensor	20
EPG (Electronic Programme Guide)	16
Equalizer	25

H

HDMI	12, 48
------	--------

I

Internet@TV	52
-------------	----

M

Media Play	39
------------	----

N

Network Setup	33
Now & Next нұсқаулығы	16

P

Plug & Play	11
-------------	----

R

RGB Only Mode	20
---------------	----

S

Signal Information	29
Sleep Timer	27
Software Upgrade	30

T

Tools	3
-------	---

U

USB драйвер	30, 39
-------------	--------

V

Videos	43
Volume	5

A

Автоматты түрде реттеу	24
Автоматты үнділік	26
Айналдыру	47
Ақ түс балансы	21
Ақаулықты түзету	58
Арна басқарушысы	16
Арна көрінісін қолдану	16
Арна мәзірі	18
Арналарды өңдеу	18
Арнаны баптау	19
Атауды өңдеу	15
Атауы	46
Аудио құрылғыға жалғау	14

B

Баланс C/O:	25
Барлығын таңдау	19
Батарея	6, 7
Бейне пішімдер	43
Белгіше	3

B

Видеомагнитофон	13
-----------------	----

D

Динамика	19
ДК-ді қосу	31

Ә

Әуен	29
------	----

Ж

Жазу	50
Жарықтылық	20
Желіге қосылу	32
Жилік	18
Жоспарланған бағдарламалар	16
Жылы	21

Қ

Қайталау режимі	47
Қара реңк	20
Қашықтан басқару пульті	6
Компонент	13
Қуат индикаторы	5
Қуатты үнемдеу	20
Күту режимі	5
Күшейту	25
Құпиясөз	53
Құрсау	19

Л

Лицензия	62
Мәзір анықтылығы	29

H

Негізгі көрініс	46
-----------------	----

O

Орнатылатын орын	2
------------------	---

Ө

Өздігінен диагностика жасау	29
Өңдік саз	47
Өткірлігі	20

P

Ресивер	50
---------	----

C

Сағат	27
Саз	45
Сигнал кірістерінің тізімі	15
Слайд көрмесі	45
Субтитр	28
Сурет өлшемі	21, 47
Сыртқы Үндеткіш	26

T

Табиғи күлгін түс	21
Таймер	27
Таңдаулы арналарды қолдану	17
Теледидар үндеткіші	26
Техникалық сипаттамалары	63
Тиімді ажыратымдылық	31
Тіл	28

Y

Үй кинотеатры	14, 48
Үндеткішті таңдау	26

Ф

Фотосуреттер	45
--------------	----

Ш

Шарлау	15
--------	----

***This page is intentionally
left blank.***

Содержание

Начало работы

4

- 4 Принадлежности
- 5 Обзор панели управления
- 6 Мини-пульт дистанционного управления
- 7 Обзор Touch Control
- 10 Подключение к антенне
- 11 Функция Plug & Play (исходная настройка)

Подключение

12

- 12 Подключение к устройству AV
- 14 Подключение к аудиоустройству
- 15 Смена источника входных сигналов

Основные операции

15

- 15 Работа с меню
- 16 Использование кнопки INFO – Текущая и следующая программы
- 16 Планирование просмотра
- 18 Меню Канал
- 19 Меню Изображение
- 25 Меню Звук
- 27 Меню Настройка
- 29 Меню Поддержка

Дополнительные операции

31

- 31 Подключение к компьютеру
- 32 Сетевое подключение
- 39 Media Play
- 48 Anynet+
- 52 Internet@TV
- 55 AllShare

Прочее

57

- 57 Компоновка кабелей
- 57 Крепление телевизора на стене
- 58 Поиск и устранение неисправностей
- 61 Прилагаемый адаптер беспроводной локальной сети
- 63 Технические характеристики
- 64 Указатель

Значение символов



TOOLS



Для использования этой функции необходимо нажать кнопку TOOLS на пульте дистанционного управления.



Примечание



Сенсорная кнопка

Начало работы

Принадлежности

- Убедитесь, что следующие принадлежности прилагаются к светодиодному LED-телевизору. Если какой-либо элемент комплекта отсутствует, обратитесь к торговому представителю.
- Цвет и форма устройств могут различаться в зависимости от модели.
- Кабели, не входящие в комплект поставки, можно приобрести дополнительно.
- Не тяните непосредственно за адаптер локальной сети и адаптер SCART.

⚠ ВНИМАНИЕ: ВСТАВЬТЕ НАДЕЖНО, ЧТОБЫ ИСКЛЮЧИТЬ ВЕРОЯТНОСТЬ ОТСОЕДИНЕНИЯ

- Руководство пользователя
- Чистящая салфетка
- Гарантийный талон, инструкция по технике безопасности (прилагается не во всех странах)
- лента Velcro



• Samsung 3D Active Glasses



• Адаптер SCART



• Адаптер локальной сети



• Оптический адаптер



• Адаптер компьютера



• Компонентный адаптер



• Адаптер AV



• Адаптер беспроводной локальной сети Samsung



Адаптер USB

• Для установки на подставке

• Для настенного крепления
(UE40C9000ZW, UE46C9000ZW, UE55C9000ZW)



• Мини-пульт дистанционного управления и литиевая батарея



• Держатель проводов (4 шт.)
(UE40C9000ZW, UE46C9000ZW, UE55C9000ZW)



• Удлинительный кабель

Touch Control

- Руководство пользователя



• Touch Control



• Кабель



• Адаптер питания



• Батарея Touch Control



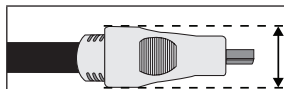





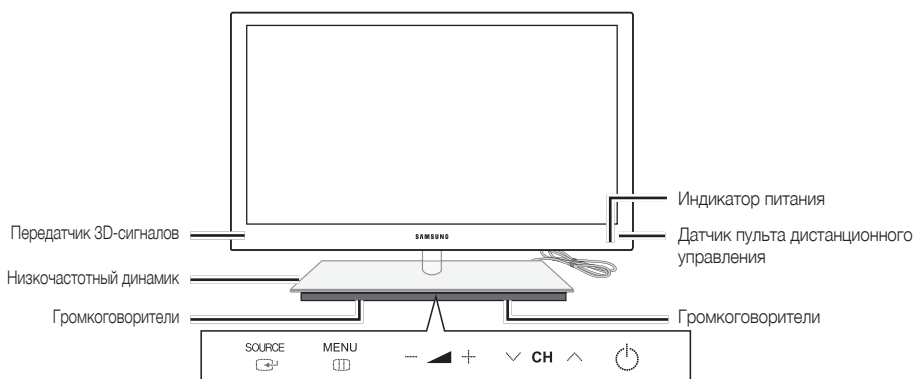



- Для обеспечения кабельного соединения высокого качества с данным продуктом следует использовать кабели, максимальная толщина которых не превышает указанные ниже значения.



- Максимальная толщина – 14 мм (0,55 дюйма)

 Цвет и форма устройства могут различаться в зависимости от модели.



Передатчик 3D-сигналов	Индикатор на передатчике 3D-сигналов мигает только при передаче 3D-сигнала.
Индикатор питания	Мигает и отключается при включенном питании; горит в режиме ожидания.
Датчик пульта дистанционного управления	Направляйте пульт дистанционного управления на эту точку на панели управления телевизора.
SOURCE 	Переключение между всеми доступными источниками входящего сигнала. Эта кнопка в экранном меню выполняет те же функции, что и кнопка ENTER  на пульте дистанционного управления.
MENU 	Отображение экранного меню, в котором перечислены функции телевизора.
	Настройка громкости. Кнопки  в экранном меню выполняют те же функции, что и кнопки  и  на пульте дистанционного управления.
	Переключение каналов. Кнопки  в экранном меню выполняют те же функции, что и кнопки  и  на пульте дистанционного управления.
 (питание)	Включение и выключение телевизора.

Режим ожидания

Не оставляйте телевизор в режиме ожидания надолго (например, уезжая в отпуск). Даже когда питание выключено, устройство потребляет небольшое количество электроэнергии. Рекомендуется отключать кабель питания от сети.

Начало работы

Мини-пульт дистанционного управления

Мини-пульт дистанционного управления – это упрощенный пульт, на котором есть только кнопки питания, каналов и громкости.

Описание

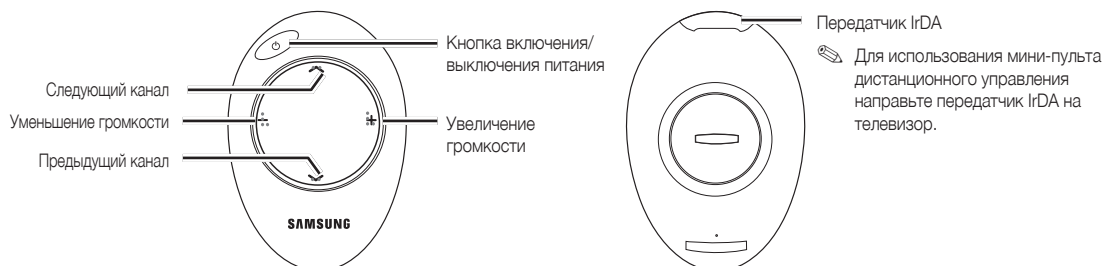

Это специальный пульт дистанционного управления для слабовидящих людей. На кнопках переключения каналов и настройки громкости имеются точки Брайля.

Установка батареи

1. Поверните крышку батарейного отсека против часовой стрелки, чтобы ее разблокировать, а затем извлеките крышку батарейного отсека.
2. Вставьте литиевую батарею напряжением 3 В, значком + вниз.
3. Установите крышку батарейного отсека в пульт дистанционного управления, вставив ее в пазы, затем поверните крышку батарейного отсека по часовой стрелке, чтобы зафиксировать крышку.

Если пульт дистанционного управления не работает, проверьте следующее.

- Включен ли телевизор?
- Правильно ли установлены положительный и отрицательный полюсы батареи?
- Не разряжены ли батареи?
- Не отключено ли питание или не отсоединен ли кабель питания?
- Нет ли поблизости люминесцентного излучения или неоновой вывески?

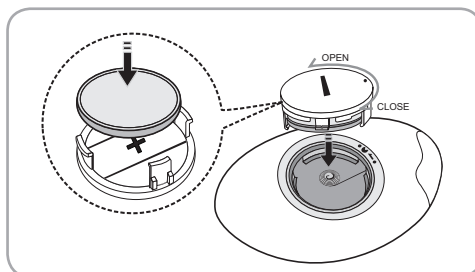

Описание

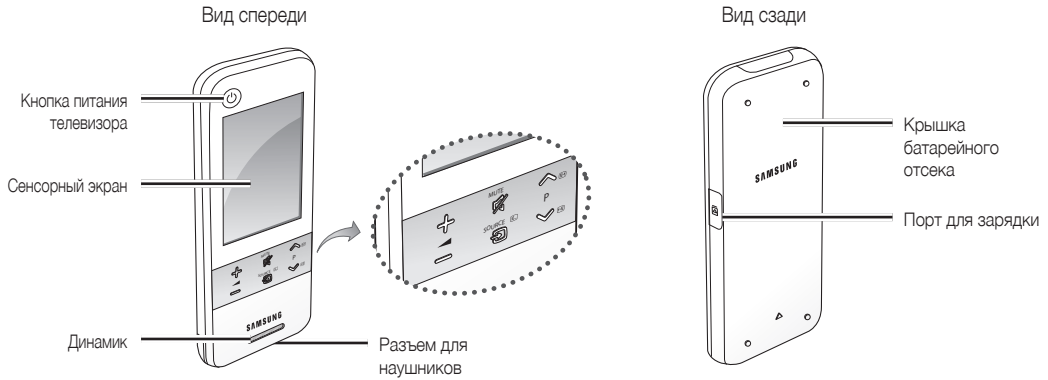

	Питание	Включение и выключение телевизора.
	MUTE	Включение и отключение звука.
	SOURCE	Отображение на экране списка источников (телевизор, компьютер и т.д.).
	Громкость	Используется для управления громкостью.
	Канал	Используется для смены каналов.

Установка батарей

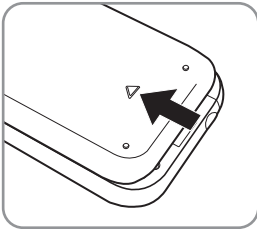

1. Сдвиньте крышку отсека для батарей в направлении стрелки и откройте крышку.

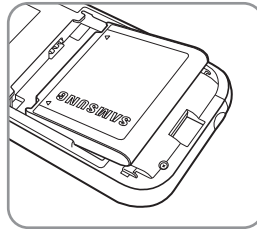

2. Вставьте батарею, чтобы логотип Samsung находился сверху.

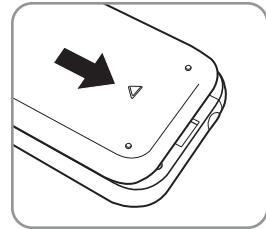

3. Вставьте и задвиньте крышку отсека для батарей в направлении стрелки.

Начало работы

Дисплей экрана пульта дистанционного управления

1 Начальный экран

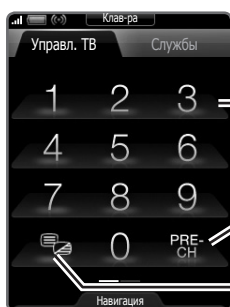

Нажмите для прямого доступа к каналам.

Возврат к предыдущему каналу.

Альтернативный выбор значений телетекста: ВКЛЮЧЕН, Двойной, Смешанный или ВЫКЛЮЧЕН.

2 Перетаскивание влево

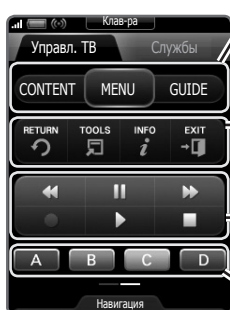

CONTENT: отображение меню **Просм. содержимого** с подменю **Телегид, Internet@TV, Media Play, AllShare** и **3D**.

MENU: отображение экранного меню.

GUIDE: Отображение электронного телегида.

RETURN: возврат к предыдущему меню.

TOOLS: быстрый выбор часто используемых функций.

INFO: отображение информации на экране телевизора.

EXIT: выход из меню.

Кнопки для работы в режимах **Media Play** и **Anynet+** (стр. 39, 48).

(): управление записью на устройствах записи Samsung с функцией Anynet+.

Кнопки для работы с меню **Список каналов, Internet@TV, Media Play** и т.д.

3 Нажатие кнопки **Navigation** или **Menu**.



Выбор элементов экранного меню и изменение значений.

4 Нажатие вкладки **Службы**.



INTERNET@TV: ссылка на различные интернет-службы (стр. 52).

MEDIA.P: отображение меню **Media Play** (стр. 39).

3D: выбор режима **3D** (стр. 22).

AD: включение и выключение описания аудио (стр. 26). Эта функция доступна не во всех странах.

CHLIST: отображение на экране списка каналов (стр. 17).

SRS: выбор режима **SRS TruSurround HD** (стр. 25).

P.SIZE: выбор размера изображения (стр. 21).

SUBT.: отображение цифровых субтитров (стр. 28).

I-I DUAL: выбор звукового эффекта (стр. 27).

Настройка пульта дистанционного управления

Существует три способа настройки пульта Touch Control с трехдюймовым ЖК-экраном, позволяющие использовать его для управления телевизором.

Способ, применяемый для стандартного инфракрасного пульта дистанционного управления

Этот пульт Touch Control с сенсорным ЖК-дисплеем является инфракрасным пультом и поэтому работает точно так же, как стандартный кнопочный пульт, только для управления телевизором используются не кнопки, а сенсорные значки и символы, отображаемые на ЖК-дисплее. Если Touch Control используется как инфракрасный пульт, то требуется выполнить только те настройки, которые обычно необходимы для работы стандартного пульта и которые обеспечивают доступ к большинству функций и элементов.

Способ настройки, обеспечивающий работу на значительном расстоянии (пульт Wi-Fi)

Когда Touch Control используется на расстоянии и на нем включена поддержка Wi-Fi, он, обладая всеми функциями и возможностями пульта в инфракрасном режиме, еще и позволяет управлять телевизором на значительном расстоянии и даже из-за угла, поскольку при управлении телевизором используются не инфракрасные волны, а радиоволны Wi-Fi. При этом пульт также обеспечивает доступ к функции Twin Display (Двойн.отобр.), которая позволяет просматривать программу или ее содержание одновременно на экране телевизора и на ЖК-дисплее Touch Control. Для использования в режиме Wi-Fi на большом расстоянии требуется несколько дополнительных настроек, возможно, даже повторная инициализация. Кроме того, к одному из портов USB на телевизоре требуется подключить адаптер беспроводной локальной сети Samsung (модель WIS09ABGN, WIS09ABGN2 или WIS10ABGN).

Способ настройки, обеспечивающий использование в качестве сетевого пульта с поддержкой Wi-Fi

Когда Touch Control используется как сетевой пульт с поддержкой Wi-Fi, он, обладая всеми функциями и возможностями пульта в инфракрасном режиме и режиме работы на расстоянии, еще и обеспечивает доступ к функции Multimedia (Мультимед.), которая позволяет прослушивать музыкальные файлы и просматривать файлы фильмов и изображений, хранящиеся на компьютере, на экране телевизора. Обновления, предназначенные для программного обеспечения Touch Control, можно загрузить прямо из Интернета. Чтобы использовать этот пульт как сетевой пульт с поддержкой Wi-Fi, требуется выполнить самое большое число настроек. Кроме того, чтобы использовать его как сетевой пульт с поддержкой Wi-Fi, необходимо наличие действующей локальной сети и беспроводного маршрутизатора. К одному из портов USB на телевизоре требуется также подключить адаптер беспроводной локальной сети Samsung (модели WIS09ABGN, WIS09ABGN2 или WIS10ABGN). Для использования функции Multimedia (Мультимед.) на компьютере необходимо установить программу Samsung PC Share Manager. Программу PC Share Manager можно загрузить со следующего веб-узла: <http://www.samsung.com>.

Настройка сети

Для пульта дистанционного управления с трехдюймовым экраном можно настроить беспроводную сеть.

Подключение с использованием PBC (WPS)

Если на маршрутизаторе имеется кнопка PBC (WPS), выполните следующие действия.

1. Подсоедините телевизор к локальной сети.
2. На экране меню **Службы** нажмите **Настройки** → **Настройки пульта ДУ**.
3. Выберите **Сеть**.
4. Нажмите **PBC(WPS)**.
5. Если появится сообщение «**Нажмите кнопку PBC на точке доступа в течение 120 секунд.**», нажмите кнопку PBC на устройстве, чтобы установить подключение.
 - 📎 Для получения дополнительных сведений см. руководство по настройке беспроводной сети подключаемого устройства.
6. Если устройство правильно подключено к телевизору после начала отсчета в окне сообщения, то это окно сообщения исчезнет автоматически.
 - 📎 Если не удастся установить соединение, повторите попытку через 2 минуты.

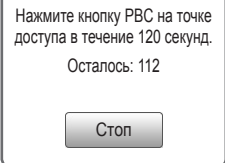

Подключение к сети

Чтобы осуществить автоматическую настройку беспроводного соединения, выполните следующие действия.

1. Выполните шаги с 1 по 3 раздела «Подключение с использованием PBC (WPS)».
 - 📎 Если необходимая сеть в списке не найдена, нажмите ↺, чтобы повторно открыть список сетей.
2. Выберите сеть и выполните подключение с использованием метода шифрования (включая PIN-код, ключ безопасности, одноранговый режим и т.д.), заданного для данной сети.
3. После завершения подключения, выберите **Проверка**, чтобы выполнить проверку сети.
 - 📎 При автоматической настройке IP-адреса точкой доступа (AP) автоматически определяются следующие параметры: **IP-адрес**, **Маска подсети**, **Шлюз** и **Сервер DNS**.
 - 📎 Для ручной настройки IP-адреса можно выбрать **Правка** и ввести значения для параметров **IP-адрес**, **Маска подсети**, **Шлюз** и **Сервер DNS**.
 - 📎 Для получения подробных инструкций по использованию пульта Touch Control прочтите руководство пользователя Touch Control.

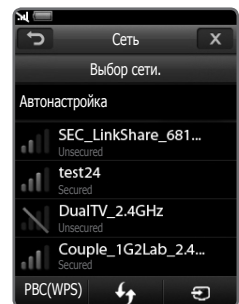

Начало работы

Рабочие технические характеристики для режима двойного просмотра

		Основной телевизор						
		DTV	ATV	Scart	AV	Компонент	Компьютер	HDMI
Touch Control	DTV	◎	●	○	○	○	○	○
	ATV	X	△	X	X	○	○	○
	SCART	X	X	△	X	X	X	X
	AV	X	X	X	△	X	X	X
	Компонент	X	X	X	X	△	X	X
	Компьютер	X	X	X	X	X	X	X
	HDMI	X	X	X	X	X	X	△

◎ : <Просмотр> и <Двойн.отобр.> активны. Следует учесть, что в функции <Просмотр> доступны только **бесплатные** каналы.

● : <Просмотр> активна. Доступны только **бесплатные** каналы.

○ : <Просмотр> активна. Доступны **бесплатные / зашифрованные** каналы.

△ : <Двойн.отобр.> активна.

X : Отключено.

✎ Разъем Scart: отключен при выводе сигнала Touch Control.

✎ При переключении источника входного сигнала телевизора изображение на экране Touch Control на несколько секунд замирает.

✎ При нестабильном сетевом подключении отображается сообщение «Режим не поддерживается». Проверьте сетевое подключение и повторите попытку.

✎ Функции <Двойн.отобр.> или <Просмотр> могут быть ограничены на дисплее Touch Control, если на телевизоре выбрана из следующих функций или режимов:

- PVR, Media Play, Internet@TV, AllShare или PC.

Подключение к антенне

При первом включении телевизора основные параметры настраиваются автоматически.



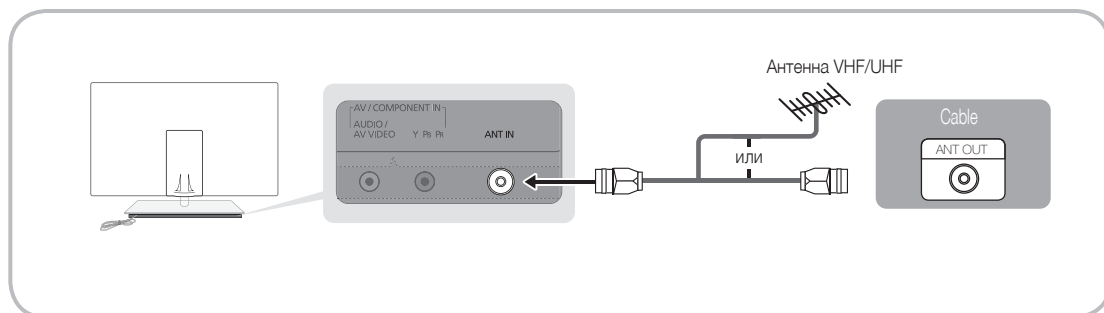





✎ Предварительная установка: подсоединение кабеля питания и антенны.



Функция Plug & Play (исходная настройка)

При первом включении телевизора на экране последовательно отображаются инструкции по настройке основных параметров. Нажмите кнопку POWER . Функция **Plug & Play** доступна, если в качестве источника входного сигнала **Вход** выбрано значение ТВ.

 Чтобы вернуться к предыдущему шагу, нажмите красную кнопку.

1	Включение телевизора и Touch Control.	<ul style="list-style-type: none"> Включите Touch Control и затем нажмите OK на пульте дистанционного управления. <p> Установка беспроводного соединения между телевизором и Touch Control через адаптер беспроводной локальной сети Samsung может занять приблизительно одну минуту.</p>	
2	Подсоединение адаптера беспроводной локальной сети Samsung	<ul style="list-style-type: none"> Подсоедините адаптер беспроводной локальной сети Samsung к телевизору. Адаптер беспроводной локальной сети Samsung можно подсоединить одним из способов, указанных на стр. 35. В случае неудачи снова подсоедините адаптер беспроводной локальной сети Samsung и повторите попытку. 	
3	Выбор языка	Выберите нужный параметр с помощью кнопки ▲ или ▼ и нажмите ENTER  . Выберите язык экранного меню.	
4	Выбор режима Демонстрация или Домашний	<p>Выберите нужный параметр с помощью кнопки ◀ или ▶ и нажмите ENTER .</p> <ul style="list-style-type: none"> Выберите режим Домашний. Режим Демонстрация предназначен только для точек розничной торговли. Переход из режима Демонстрация в стандартный режим Домашний: нажмите кнопку регулировки громкости на телевизоре. Когда появится экранное меню, нажмите и удерживайте кнопку MENU в течение 5 секунд. 	
5	Выбор страны	Выберите нужный параметр с помощью кнопки ▲ или ▼ и нажмите ENTER  . Выберите подходящую страну.	
6	Выбор антенны	Выберите нужный параметр с помощью кнопки ▲ или ▼ и нажмите ENTER  . Выберите Антенна или Кабель .	
7	Выбор канала	<p>Выберите нужный параметр с помощью кнопки ▲ или ▼ и нажмите ENTER .</p> <p>выбор источника канала для сохранения. Если в качестве источника антенны выбрать Кабель, появится возможность присвоить номера (частоты) каналам. Для получения дополнительных сведений выберите Канал → Автонастройка (стр. 18).</p> <p> Если потребуется прервать процесс сохранения, нажмите кнопку ENTER  в любой момент.</p>	
8	Настройка Режим часов	Режим часов можно настроить вручную или автоматически. С помощью кнопки ▲ или ▼ выберите пункт Авто , затем нажмите кнопку ENTER  .	
9	Часовой пояс	С помощью кнопки ▲ или ▼ выберите часовой пояс, затем нажмите кнопку ENTER  .	
10	Просмотр Руководство по соединению с ТВЧ .	Будет указан метод подключения, обеспечивающий лучшее качество изображения на экране высокой четкости.	
11	Приятного просмотра!	Нажмите кнопку ENTER  .	

Сброс настроек данной функции

Выберите **Настройка-Plug & Play** (исходная настройка). Введите 4-значный PIN-код. По умолчанию используется PIN-код "0-0-0-0". Если потребуется изменить PIN-код, используйте функцию **Изменение PIN**.

Подключение

Подключение к устройству AV

С помощью кабеля HDMI или HDMI/DVI (до 1080p)

Допустимые устройства: проигрыватель DVD-дисков, проигрыватель дисков Blu-ray, приемник кабельного/спутникового телевидения (видеоприставка), приемник кабельного/спутникового телевидения высокой четкости (видеоприставка)

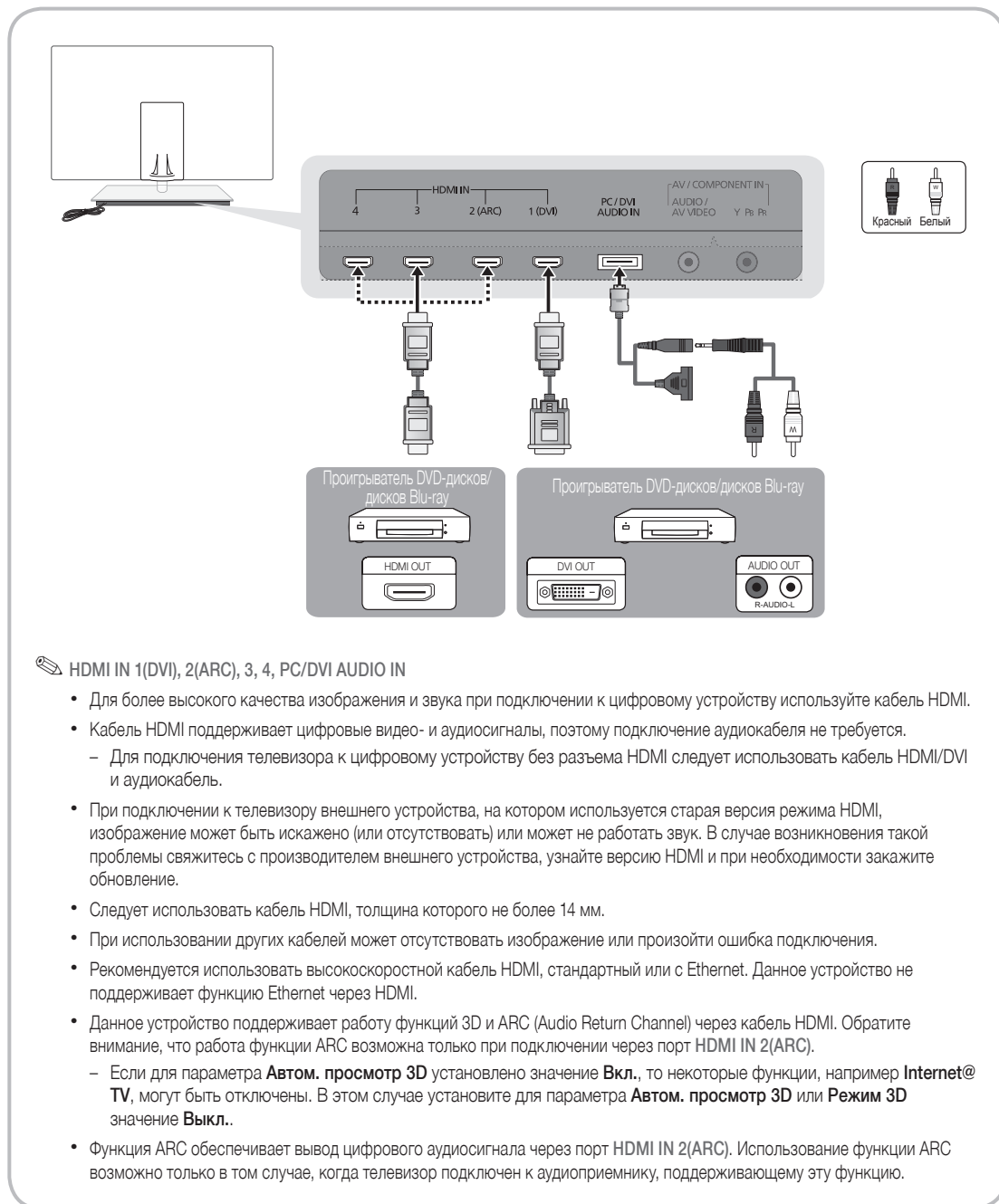

С помощью компонентного кабеля (до 1080p) или аудио-/видео кабеля (только 480i) и кабеля Scart

Допустимые устройства: проигрыватель DVD-дисков, проигрыватель дисков Blu-Ray, приемник кабельного или спутникового телевидения (видеоприставка), видеомагнитофон

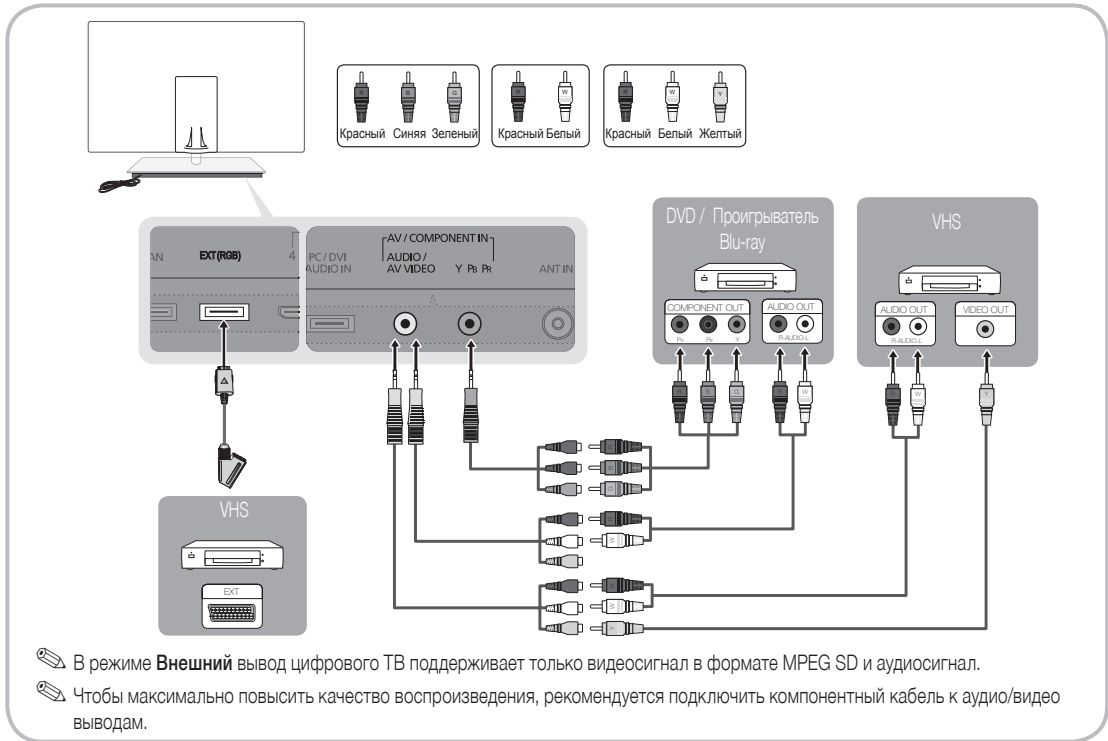

Подключение

Подключение к аудиоустройству

С помощью оптического (цифрового) кабеля

Допустимые устройства: цифровая аудиосистема, усилитель, домашний кинотеатр с DVD-проигрывателем

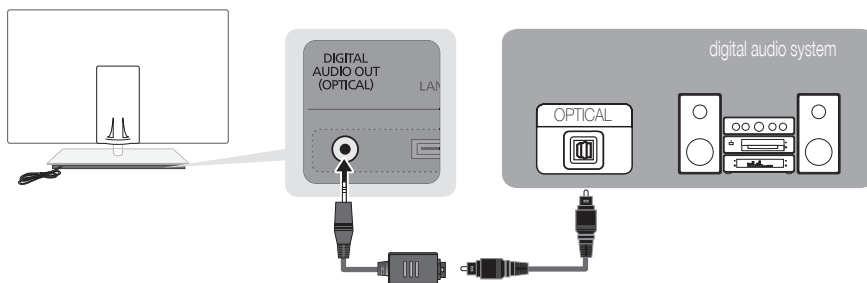

DIGITAL AUDIO OUT (OPTICAL)

- При подключении цифровой аудиосистемы к гнезду DIGITAL AUDIO OUT (OPTICAL) уменьшите громкость на телевизоре и на аудиосистеме.
- 5.1-канальное звучание возможно в том случае, если телевизор подключен к внешнему устройству, поддерживающему 5.1-канальное звучание.
- Если приемник (домашний кинотеатр) включен, звук будет выводиться через оптический разъем на телевизоре. Если телевизор принимает цифровой телесигнал, то на приемник домашнего кинотеатра звук будет передаваться в формате 5.1. Если в качестве источника используется цифровое устройство, подключенное к телевизору через гнездо HDMI, например, DVD-проигрыватель, проигрыватель дисков Blu-ray, приемник кабельного или спутникового телевидения (видеоприставка), то приемник домашнего кинотеатра обеспечивает только 2-канальное звучание. Если требуется 5.1-канальное звучание, подключите проигрыватель DVD-дисков, проигрыватель дисков Blu-ray, приемник кабельного или спутникового телевидения (телеприставку) напрямую через цифровой аудиовыход к усилителю или домашнему кинотеатру.

ПОДКЛЮЧЕНИЕ ЧЕРЕЗ ГНЕЗДО COMMON INTERFACE

Для просмотра платных каналов необходимо установить карту CI CARD или CI+ CARD.

- Если этого не сделать, отобразится сообщение “Сигнал закодирован”.
- Через 2-3 минуты после установки на экране отобразится информация о согласовании, содержащая номер телефона, идентификатор карты CI CARD или CI+ CARD, идентификатор хоста и другие сведения. Если появится сообщение об ошибке, обратитесь к поставщику услуги.
- После того, как настройка сведений о каналах будет закончена, на экране отобразится сообщение “Обновление завершено”, сигнализирующее, что список каналов обновлен.

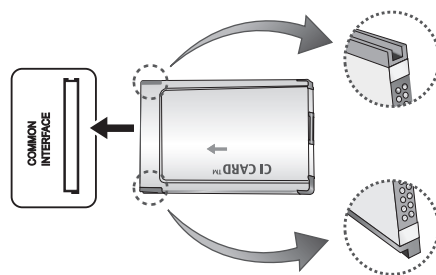

ПРИМЕЧАНИЕ

- Карту CI CARD или CI+ CARD можно приобрести у местного поставщика услуг кабельного телевидения.
- Извлекайте карту CI CARD или CI+ CARD, аккуратно придерживая ее, поскольку падение карты может привести к ее повреждению.
- Вставляйте карту CI CARD или CI+ CARD в направлении, указанном на ней.
- Расположение гнезда COMMON INTERFACE может отличаться в зависимости от модели устройства.
- В некоторых странах и регионах карты CI CARD или CI+ CARD не поддерживаются. Уточните это у официального дилера.
- При возникновении проблем обратитесь к поставщику услуги.
- Вставьте карту CI CARD или CI+ CARD, поддерживающую текущие настройки антенны. Изображение на экране будет отсутствовать или искажено.

Список источников

Используется для выбора телевизора или других внешних источников ввода, подключенных к телевизору, например, DVD-проигрывателей, проигрывателей дисков Blu-ray, приемников кабельного или спутникового телевидения (видеоприставок).

■ ТВ / Внешний / ПК / AV / Компонент / HDMI1/DVI / HDMI2 / HDMI3 / HDMI4 / USB

Подключенные источники входных сигналов выделяются в меню **Список источников**.

Источники **Внешний** и **ПК** всегда включены.

Редактир. назв.

■ VHS / DVD / Кабельное ТВ / Спутниковая прист. / PVR / AV ресивер / Игра / Камера / ПК / DVI PC / Устройства DVI / ТВ / IP ТВ / Blu-ray / HD DVD / DMA: укажите название устройства, подключаемого к входным разъемам, для упрощения процедуры выбора источника.

Если к разъему HDMI IN 1(DVI) подключен компьютер с разрешением 1920 x 1080 и частотой 60 Гц, то необходимо выбрать режим **DVI PC** в меню **Редактир. назв.**.

Если к разъему HDMI IN 1(DVI) подключен кабель HDMI/DVI, то необходимо установить режим **DVI PC** или **Устройства DVI** в меню **Редактир. назв.**.

Если кабель HDMI подключен к порту HDMI IN 1(DVI), звук может не работать. В этом случае выполните подключение к порту PC/DVI AUDIO IN.

Основные операции

Работа с меню

Прежде чем приступить к использованию телевизора, просмотрите следующие инструкции, чтобы знать, как осуществляется навигация по меню для выбора и настройки различных функций.

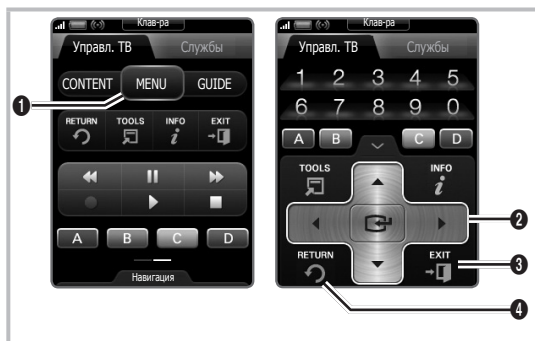

- 1 Кнопка MENU: вызов главного экранного меню.
- 2 ENTER / кнопка управления: перемещение курсора для выбора пункта меню. Подтверждение настройки.
- 3 Кнопка EXIT: выход из экранного меню.
- 4 Кнопка RETURN: Возврат к предыдущему меню.

Использование экранных меню

Набор доступных параметров зависит от того, какое меню выбрано.

1	MENU	На экране отображаются пункты главного меню: Изображение, Звук, Канал, Настройка, Вход, Приложение, Поддержка.
2	▲ / ▼	Для выбора пункта меню используйте кнопки ▲ и ▼.
3	ENTER	Нажмите ENTER для перехода в подменю.
4	▲ / ▼	Для выбора подменю используйте кнопки ▲ и ▼.
5	◀ / ▶	Для выбора значений используйте кнопки ◀ и ▶. Способ настройки экранного меню может отличаться в зависимости от его типа.
6	ENTER	Нажмите ENTER для завершения настройки.
7	EXIT	Нажмите EXIT.

Использование кнопки INFO – Текущая и следующая программы

На дисплее отображается номер текущего канала и состояние некоторых настроек аудио и видео.

В окне текущей и следующей программы отображаются ежедневно обновляемые сведения о телепрограммах, идущих на всех каналах в определенное время.

- Чтобы найти нужную программу на текущем канале, воспользуйтесь кнопками ◀ и ▶.
- Чтобы просмотреть программу телепередач для других каналов, воспользуйтесь кнопками ▲ и ▼. Если необходимо перейти на выбранный канал, нажмите кнопку ENTER ↵.

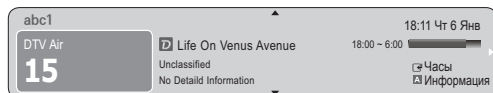

Планирование просмотра

Телегид

Сведения о программах в электронном телегиде (EPG) предоставляются вещательными компаниями. Используя программу телепередач, составленную вещательной компанией, можно заранее выбрать программы для просмотра, чтобы в указанное время телевизор автоматически переключился на нужный канал. В зависимости от состояния канала сведения о программах могут быть устаревшими или не отображаться вовсе.



Использование функции просмотра каналов

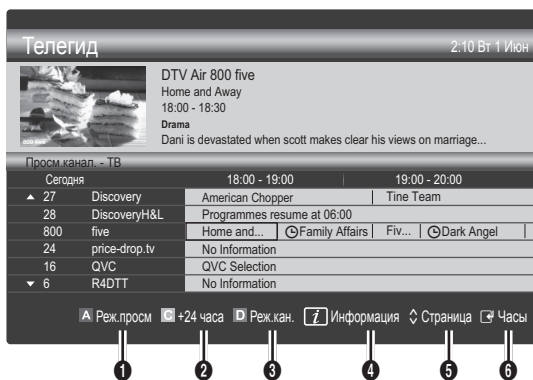

Использование функции запланированного просмотра



- 1 **Красная (Реж.просм):** просмотр списка программ, которые уже воспроизводятся или скоро начнутся.
- 2 **Желтая кнопка (+24 часа):** просмотр списка программ, которые будут транслироваться через 24 часа.
- 3 **Синяя (Реж.кан.):** выбор типа каналов, которые будут отображаться в окне **Просм.канал..** (Все, ТВ, Радио, Данные/др., Мой канал 1-4)
- 4 **Информация:** просмотр сведений о выбранной программе.
- 5 **Страница:** переход к предыдущей или следующей странице.
- 6 Кнопка ENTER ↵
 - Если выбрана текущая программа, она начинает воспроизводиться.
 - Если выбрана предстоящая программа, она резервируется для просмотра. Чтобы отменить запланированный просмотр, нажмите ENTER ↵ еще раз и выберите пункт **Отмена расписаний.**

Диспетчер каналов

Удаление каналов, выбор избранных каналов, а также использование телегида по цифровому телевещанию. Выбор каналов на экранах **Каналы**, **Мои каналы** или **Запланировано**.

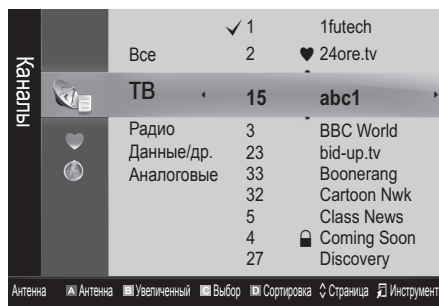

- **Каналы:** просмотр списка каналов конкретного типа.

- **♥ Мои каналы:** отображение группы каналов.
 - **🕒 Запланировано:** отображение всех программ, запланированных для просмотра.
- ✎ Использование цветных кнопок в окне **Диспетчер каналов**
- **А Красная (Антенна):** переключение источников **Антенна** и **Кабель**.
 - **З Зеленая (Увеличенный):** увеличение или уменьшение номера канала.
 - **Ж Желтая (Выбор):** выберите нужные каналы и нажмите желтую кнопку, чтобы одновременно настроить выбранные каналы. Слева от выбранных каналов отобразится метка ✓.
 - **С Синяя (Сортировка):** сортировка списка по имени или номеру канала.
 - **◀ (Страница):** переход к предыдущей или следующей странице.
 - **☰ (Инструменты):** отображение меню параметров **Диспетчер каналов**. (Меню параметров может отличаться в зависимости от ситуации.)

Значки состояния каналов

Значки	Значение
А	Аналоговый канал.
✓	Выбранный канал.
♥	Канал, добавленный в список избранных.
📺	Принимаемая в текущий момент программа.
🔒	Заблокированный канал.
🕒	Запланированная программа.

Тип руководства (Samsung / GuidePlus+)

(зависит от страны)

Можно выбрать другой тип руководства.

- **Samsung:** Использование программы телепередач, предоставляемой компанией Samsung.
- **Guide Plus+:** Использование программы телепередач, предоставляемой компанией Rovi International Solutions. Дополнительные сведения см. на сайте «www.europe.guideplus.com».

Работа с избранными каналами

♥ Мои каналы

(в окне **Диспетчер каналов**)

Отображение всех избранных каналов.

- **Изменить мои каналы** **TOOLS** : перемещение выбранных каналов в нужную группу избранных каналов.

✎ Канал будет отмечен значком "♥" и добавлен в список избранных.

1. Выберите канал и нажмите кнопку **TOOLS**.
2. Добавьте или удалите канал из группы 1, 2, 3 или 4 избранных каналов.
 - Можно выбрать несколько групп.
3. Внеся необходимые изменения, можно просмотреть список каналов для каждой группы в разделе "Мои каналы".

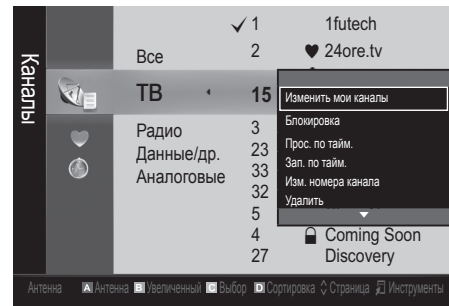

Список каналов

Просмотр всех найденных каналов.



Основные операции

Меню Канал

Перенастройка каналов

Антенна (Антенна / Кабель)

Для запоминания доступных каналов сначала следует указать тип источника сигнала, подключенного к телевизору: антенна или кабель.

Страна

Появится окно ввода PIN-кода. Введите 4-значный PIN-код.

- **Цифровой канал:** изменение стрны для приема цифровых каналов.
- **Аналоговый канал:** изменение страны для приема аналоговых каналов.

Автонастройка

Автоматическое сканирование каналов и сохранение их в память телевизора.

✎ Автоматически присвоенные номера программ могут не соответствовать реальным или желаемым номерам программ. Если канал заблокирован с помощью функции **Замок**, отобразится окно ввода PIN-кода.

- **Источник антенны (Антенна / Кабель) [TOOLS]**: выберите источник сигнала телевидения.
- **Источник канала (Цифр. и аналог. / Цифровые / Аналоговые):** выбор источника канала для сохранения.

При выборе меню **Кабель** → **Цифр. и аналог.** или **Цифровые:** укажите значение для поиска кабельных каналов.

Режим поиска (Полный / Сеть / Быстрый): сканирование всех каналов действующих телевизионных станций и сохранение их в память телевизора.

✎ При выборе режима **Быстрый** параметры **Сеть, Идентиф. сети, Частота, Модуляция, Скорость передачи** можно задать вручную с помощью соответствующей кнопки на пульте дистанционного управления.

Сеть (Авто / Ручной): выбор в качестве режима настройки **Идентиф. сети** значения **Авто** или **Ручной**.

Идентиф. сети: если для параметра **Сеть** выбран режим **Ручной**, то значение параметра **Идентиф. сети** можно задать с помощью цифровых кнопок.

Частота: отображение частоты канала. (зависит от страны).

Модуляция: отображение доступных значений модуляции.

Скорость передачи: отображение допустимых значений скорости передачи.

Ручная настройка

Поиск канала вручную и его сохранение в памяти телевизора.

- ✎ Если канал заблокирован с помощью функции **Замок**, отобразится окно ввода PIN-кода.
- **Цифровой канал:** после завершения сканирования список каналов обновляется.
 - ✎ При выборе меню **Антенна** → **Антенна: Канал, Частота, Полоса пропуск.**
 - ✎ При выборе меню **Антенна** → **Кабель: Частота, Модуляция, Скорость передачи**
- **Аналоговый канал (Программа, Система цвета, Система звука, Канал, Поиск):** если звук не слышен или имеются сильные помехи, поменяйте стандарт звука.
 - ✎ Режим каналов
 - **P (Режим программы):** после настройки всем станциям телевидения в регионе присваиваются номера от P0 до P99. В этом режиме можно выбрать канал, введя присвоенный ему номер.
 - **S (режим канала с антенны) / S (режим кабельного канала):** в этих режимах можно выбрать канал с антенны или кабельный канал, введя присвоенный ему номер.

Редактирование каналов

Меню параметров диспетчера каналов

(в окне **Диспетчер каналов**)

1. Выберите канал и нажмите кнопку **TOOLS**.
 2. Измените имя или номер канала с помощью меню **Изменить название канала** или **Изм. номера канала**.
- **Изменить название канала** (только для аналоговых каналов): присвоение каналу нового имени.
 - **Изм. номера канала** (только для цифровых каналов): ввод нового номера с помощью цифровых кнопок.

Другие операции

Кабельные параметры поиска

(зависит от страны)

Установка дополнительных параметров поиска, таких как частота и скорость передачи символов для поиска кабельной сети.

- **Частота начала / Частота окончания:** выбор частоты начала и окончания (зависит от страны).
- **Скорость передачи:** отображение допустимых значений скорости передачи.
- **Модуляция:** отображение доступных значений модуляции.







Диспетчер каналов

Меню параметров Диспетчер каналов

Настройте все каналы с помощью параметров меню **Диспетчер каналов (Блокировка / Разблокировка, Прос. по тайм., Зап. по тайм, Сортировка, Удалить, Выбрать все / Отменить все)**. Набор элементов в меню параметров может варьироваться в зависимости от состояния канала.

1. Выберите канал и нажмите кнопку **TOOLS**.
 2. Выберите функцию и измените ее настройки.
- **Блокировка / Разблокировка:** заблокированные каналы нельзя выбирать и просматривать.

ПРИМЕЧАНИЕ

- Эта функция доступна, только если для параметра **Замок** установлено значение **Вкл.**
 - Появится окно ввода PIN-кода. Введите 4-значный PIN-код. По умолчанию используется PIN-код "0-0-0-0". PIN-код можно изменить, выбрав пункт **Изменение PIN**.
- **Прос. по тайм.:** Можно настроить автоматическое включение нужного канала в заданное время. Сначала необходимо настроить текущее время.
 -  При просмотре цифрового канала нажмите кнопку **▶**, чтобы на экране отобразилось название программы.
 - **Зап. по тайм.** (только для цифровых каналов): Позволяет записывать транслируемую в настоящий момент программу или запрограммировать запись программы, которая будет транслироваться в будущем.
 -  К телевизору необходимо подключить устройство USB с памятью объемом 4 Гбайт или более.
 -  Запись на устройство хранения USB невозможна до завершения процедуры Тест произв-ти устройства.
 -  В случае жесткого диска USB более 5400 об/мин
 -  В случае накопителя USB, USB 2.0 или SLC. (Минимальный размер накопителя USB – 2 ГБ.)
 -  Для записи нажмите кнопку **REC** на пульте дистанционного управления. Нажмите кнопку **REC** дважды, чтобы установить продолжительность записи.
 - **Сортировка** (только для аналоговых каналов): можно изменять программные номера сохраненных каналов. Эта функция может понадобиться после автоматической настройки каналов.
 - **Удалить:** можно удалить канал, чтобы отобразить необходимые каналы.
 - **Выбрать все / Отменить все:** в окне диспетчера каналов можно выделить все каналы или полностью снять выделение.

Передача списка каналов

Появится окно ввода PIN-кода. Введите 4-значный PIN-код. Импорт или экспорт карты каналов. Для использования данной функции необходимо подключить память USB.

- **Импорт с USB:** импорт списка каналов с USB.
- **Экспорт на USB:** экспорт списка каналов на USB. Эта функция доступна, когда выполнено подключение к порту USB.

Запланировано

(в окне **Диспетчер каналов**)



Можно просматривать, изменять или удалять программы, запланированные для просмотра.

- **Изменение информации:** изменение программы, запланированной для просмотра.
- **Отмена расписаний:** отмена программы, запланированной для просмотра.
- **Информация:** отображение программы, запланированной для просмотра (а также изменение сведений о ней).
- **Выбрать все / Отменить все:** выбор всех программ, запланированных для просмотра, или полная отмена выбора.

Точная настройка

(только для аналоговых каналов)

Если сигнал слабый или искаженный, то можно выполнить его точную настройку вручную.

-  Точно настроенные каналы отмечаются звездочкой "*".
-  Чтобы сбросить точную настройку, выберите пункт **Сброс**.

Меню Изображение

Изменение предварительно настроенного режима изображения

Режим **TOOLS**

Выберите тип изображения.

- **Динамический:** для просмотра в комнате с ярким освещением.
- **Стандартный:** для просмотра в комнате с нормальным освещением.
- **Обычный:** для просмотра с минимальной нагрузкой на глаза.
 -  **Обычный** недоступен в режиме ПК.
- **Кино:** для просмотра фильмов в темной комнате.

Основные операции

Настройка параметров изображения

Подсветка / Контраст / Яркость / Четкость / Цвет / Тон(З/К)

Качество изображения можно настроить с помощью нескольких параметров.

ПРИМЕЧАНИЕ

- В режимах **ТВ**, **Внешний**, **AV** в системе PAL функция **Тон(З/К)** недоступна.
- В режиме ПК можно изменять только параметры **Подсветка**, **Контраст** и **Яркость**.
- Настройки можно задать и сохранить для каждого внешнего устройства, подключенного к телевизору.

Решения для экономии электроэнергии

Экономный режим

- Экон. энергии (Выкл. / Низкий / Средний / Высокий / Откл. экран / Авто)** **TOOLS**: настройка яркости телевизора для снижения потребления энергии. Если выбрать значение **Откл. экран**, то экран погаснет и останется только звук. Нажмите любую кнопку, кроме кнопки регулировки громкости, чтобы включить экран.
- Датчик экон. реж. (Выкл. / Вкл.)**: автоматическое изменение настроек изображения в соответствии с уровнем освещения для экономии электроэнергии.
Если изменить режим **Подсветка**, то для параметра **Датчик экон. реж.** автоматически установится значение **Выкл.**
Мин. подсветка: если для параметра **Датчик экон. реж.** выбрано значение **Вкл.**, то минимальную яркость экрана можно настроить вручную.
Если для **Датчик экон. реж.** установлено значение **Вкл.**, то яркость экрана будет меняться (немного увеличиваться или уменьшаться) в зависимости от интенсивности окружающего освещения.
- Режим ожидания (Выкл. / 15 мин / 30 мин / 60 мин)**: Для предотвращения ненужного потребления энергии настройте, как долго телевизор должен оставаться включенным при отсутствии принимаемого сигнала.
Не работает, если компьютер находится в режиме энергосбережения.

Изменение параметров изображения

Дополнительные параметры



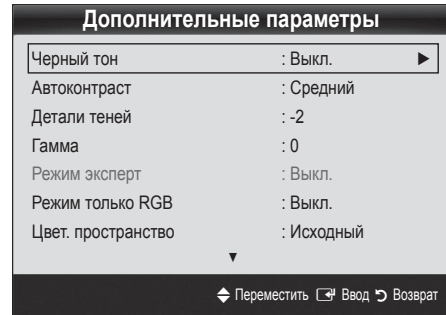

(доступно в режиме **Стандартный / Кино**)

Можно выполнить расширенную настройку параметров экрана, включая цвет и контрастность.

В режиме ПК можно изменять только параметры **Автоконтраст**, **Гамма**, **Баланс белого** и **Доп. движение ЖК**.





- Черный тон (Выкл. / Темный / Темнее / Самый темный)**: выбор уровня черного для настройки глубины экрана.
- Автоконтраст (Выкл. / Низкий / Средний / Высокий)**: настройка контрастности экрана.
- Детали теней (от -2 до +2)**: увеличение яркости темных изображений.
- Гамма**: настройка интенсивности главных цветов.
- Режим эксперт (Выкл. / Образец1 / Образец2)**: при запуске функции **Режим эксперт** можно выполнить калибровку изображения без генератора или фильтра. Если экранное меню исчезнет или будет открыто меню, отличное от **Изображение**, настройки калибровки будут сохранены, а окно **Режим эксперт** закроется.
Когда запущена функция **Режим эксперт**, звук не выводится.
Доступна только на моделях DTV/Компонент/HDMI.
- Режим только RGB (Выкл. / Красный / Зеленый / Синий)**: параметры **Цвет** или **Тон(З/К)** для цветов изображения **Красный**, **Зеленый** или **Синий** можно настроить на внешнем устройстве (DVD-проигрывателе, домашнем кинотеатре и т.п.).
- Цвет. пространство (Авто / Исходный / Пользовательский)**: настройка диапазона цветов, доступных для воспроизведения изображений. Чтобы настроить компоненты **Цвет**, **Красный**, **Зеленый**, **Синий** и **Сброс**, выберите для параметра **Цвет. пространство** значение **Пользовательский**.

- **Баланс белого:** настройка цветовой температуры для более естественного изображения.
- К: смещ. / З: смещ. / С: смещ.:** настройка степени темноты основных цветов (красного, зеленого, синего).
- К: усил. / З: усил. / С: усил.:** настройка яркости основных цветов (красного, зеленого, синего).
- Сброс:** восстановление стандартных настроек **Баланс белого**.
- **Бал. бел. по 10 т. (Выкл. / Вкл.):** управление балансом белого с интервалом в 10 пунктов путем настройки яркости красного, зеленого и синего цветов.
 -  Режим доступен, когда для просмотра выбран режим **Кино**, а для внешнего источника - входной сигнал.
 -  Некоторые внешние устройства могут не поддерживать данную функцию.
- Интервал:** выбор интервала.
- Красный:** настройка уровня красного.
- Зеленый:** настройка уровня зеленого.
- Синий:** настройка уровня синего.
- Сброс:** восстановление стандартного значения параметра **Бал. бел. по 10 т.**
- **Телесный оттенок:** выделение розового оттенка.
- **Улучшение кромок (Выкл. / Вкл.):** выделение границ объекта.
- **xvYCC (Выкл. / Вкл.):** если режим **xvYCC** включен, то детализация и цветовое пространство увеличиваются при просмотре фильмов из внешнего источника (например, проигрывателя DVD), подключенного к разъемам HDMI или COMPONENT IN.
 -  Режим **xvYCC** доступен, когда для просмотра выбран режим **Кино**, а для внешнего источника – значение HDMI или Компонент.
 -  Некоторые внешние устройства могут не поддерживать данную функцию.
-  **Доп. движение ЖК (Выкл. / Вкл.):** устранение эффекта торможения в динамичных сценах с большим количеством движений для получения более четкого изображения.

Параметры изображения

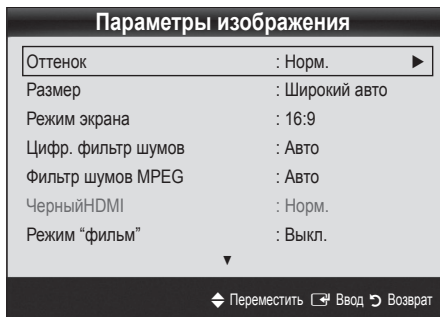
-  В режиме ПК можно изменять только параметры **Оттенок**, **Размер** и **Время автозащиты**.



- **Оттенок (Хол. / Норм. / Теплый1 / Теплый2)**
 -  **Теплый1** и **Теплый2** недоступны в режиме **Динамический**.
 -  Настройки можно задать и сохранить для каждого внешнего устройства, подключенного к телевизору.

- **Размер:** для приемника кабельного/спутникового телевидения также может быть предусмотрено несколько вариантов размера экрана. Однако настоятельно рекомендуется отдавать предпочтение формату 16:9.



Широкий авто: автоматическая настройка размера изображения под формат 16:9.

16:9: настройка размера изображения под формат 16:9 для просмотра DVD-дисков или телепередач.

Широк. увел.: увеличение размера изображения от 4:3.

-  Параметр **Позиция** можно настроить с помощью кнопок **▲** и **▼**.

Увеличенный: увеличение изображения в формате 16:9 (в вертикальном направлении) по размеру экрана.

-  Параметры **Позиция** и **Размер** можно настроить с помощью кнопок **▲** и **▼**.

4:3: стандартная настройка для просмотра фильмов или обычных телепрограмм.

-  Формат 4:3 не рекомендуется использовать в течение длительного времени. Границы изображения по краям экрана могут вызвать эффект остаточного изображения (выгорание экрана), который не покрывается гарантией.

По разм. экрана: просмотр полноразмерного изображения без обрезки при приеме сигналов HDMI (720p/1080i/1080p) или Компонент (1080i/1080p).







ПРИМЕЧАНИЕ

- Размер изображения может варьироваться в зависимости от источника входного сигнала.
- Набор доступных элементов зависит от того, какой режим выбран.
- В режиме ПК доступны только форматы **16:9** и **4:3**.
- Настройки можно задать и сохранить для каждого внешнего устройства, подключенного к телевизору.
- После выбора параметра **По разм. экрана** в режиме **HDMI** (1080i/1080p) или **Компонент** (1080i/1080p) настройте параметры **Позиция** или **Размер** с помощью кнопок **▲**, **▼**, **◀**, **▶**.
- Если включить функцию **По разм. экрана**, когда выбран вход HDMI 720p, то первая строка будет обрезана сверху, снизу, слева и справа, как при использовании функции нерабочей области.

- **Режим экрана (16:9 / Широк. увел. / Увеличенный / 4:3):** эта функция доступна, только если в качестве размера изображения выбрано значение **Широкий авто**. Можно выбрать формат 4:3 WSS (широкий экран) или исходный размер. В разных странах Европы требования к размерам изображений отличаются.

-  Эта функция недоступна в режимах ПК, Компонент и HDMI.

Основные операции

- **Цифр. фильтр шумов (Выкл. / Низкий / Средний / Высокий / Авто / Автовизуализация):** если уровень сигнала невысок, то изображение может заставать или раздваиваться. Чтобы улучшить изображение, выберите один из параметров.
Автовизуализация: отображение интенсивности текущего сигнала и уровня шумоподавления при переключении аналоговых каналов.
 Только для аналоговых каналов.
- **Фильтр шумов MPEG (Выкл. / Низкий / Средний / Высокий / Авто):** сокращение шумов MPEG для повышения качества изображения.
- **ЧерныйHDMI (Норм. / Низкий):** выбор уровня черного для настройки глубины экрана.
 Только в режиме HDMI (сигналы RGB).
- **Режим "фильм" (Выкл. / Авто1 / Авто2):** настройка телевизора на автоматическое распознавание и обработку видеосигналов со всех источников, а также на регулировку оптимального качества изображения.
 Только в режимах AV, КОМПОНЕНТ (480i/1080i) и HDMI (480i/1080i).
- **Motion Plus (Выкл. / Четкий / Стандартный / Сглаживание / Пользовательский / Демо):** устранение эффекта торможения в динамичных сценах с большим количеством движений для получения более четкого изображения.
 На экране сведений телевизора отображается разрешение и частота входящего сигнала (60 Гц), но не частота, генерируемая телевизором для отображаемого изображения с помощью функции **Motion Plus**.
 При возникновении на экране помех установите для функции **Motion Plus** значение **Выкл.**. Если для функции **Motion Plus** установлено значение **Пользовательский**, настройку параметров **Снижение размытия**, **Снижение дрож.** или **Сброс** можно выполнить вручную.
 Если для функции **Motion Plus** установлено значение **Демо**, можно сравнить качество отображения при включенном и выключенном режиме.
- **Снижение размытия:** настройка уровня размытия источника видеосигнала.
- **Снижение дрож.:** настройка уровня снижения дрожания при воспроизведении фильмов с источника видеосигнала.
- **Сброс:** сброс пользовательских настроек.
- **Время автозащиты (2 часа / 4 часа / 8 часа / 10 часа / Выкл.):** если на экране сохраняется неподвижное изображение в течение определенного времени, установленного пользователем, запускается экранная заставка, чтобы предотвратить появление на экране остаточных изображений

Просмотр телевизора с включенной 3D-функцией

ВАЖНЫЕ СВЕДЕНИЯ ПО ОХРАНЕ ЗДОРОВЬЯ И БЕЗОПАСНОСТИ ДЛЯ ТРЕХМЕРНЫХ ИЗОБРАЖЕНИЙ.

Прочтите и уясните следующие сведения по безопасности, прежде чем использовать функцию 3D телевизора.

⚠ ПРЕДУПРЕЖДЕНИЕ

- Некоторые люди могут испытывать дискомфорт во время просмотра телевизоров 3D, например головокружение, тошноту и головные боли. Если вы почувствуете любой из подобных симптомов, прекратите просмотр телевизора 3D, снимите очки 3D Active Glasses и отдохните.
- Просмотр трехмерных изображений в течение продолжительного времени может приводить к усталости глаз. Если вы почувствуете усталость глаз, прекратите просмотр телевизора 3D, снимите очки 3D Active Glasses и отдохните.
- Взрослые должны часто проверять состояние детей, использующих функцию 3D. Если они пожалуются на усталость глаз, головные боли, головокружение или тошноту, немедленно прекратите просмотр телевизора 3D и дайте детям отдохнуть.
- Не используйте очки 3D Active Glasses не по назначению (например, как очки для коррекции зрения, солнечные или защитные очки и т.д.)
- Не используйте функцию 3D или очки 3D Active Glasses во время прогулок или перемещения по комнате. Использование функции 3D или очков 3D Active Glasses во время перемещения по комнате может привести к травмам вследствие столкновения с другими предметами, спотыкания и/или падения.

3D

Благодаря этой удивительной функции изображения можно просматривать в трехмерном режиме. Чтобы в полной мере насладиться возможностями этой функции, необходимо использовать трехмерные очки Samsung 3D Active Glasses (SSG-2100AB, SSG-2200AR, SSG-2200KR), которые следует надевать при просмотре трехмерного видео.

Одна пара трехмерных очков Samsung 3D Active Glasses входит в комплект поставки телевизора. Дополнительные трехмерные очки Samsung 3D Active Glasses продаются отдельно. Для получения более подробной информации о том, где лучше всего приобрести очки, обратитесь к продавцу, у которого был приобретен данный телевизор.

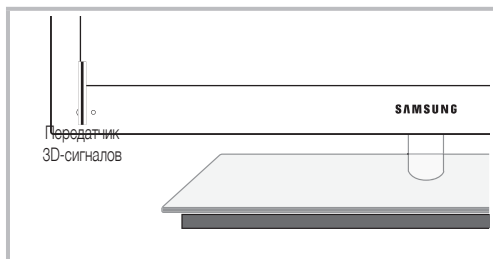





-  Если между передатчиком и трехмерными очками 3D Active Glasses будет находиться какое-либо препятствие, возможно, вы не получите надлежащий эффект трехмерного изображения.

- **Режим 3D:** выбор формата трехмерного входного сигнала.

✎ Если вы хотите насладиться эффектом трехмерного изображения в полной мере, надевайте при просмотре трехмерные очки и выберите соответствующее значение режима **Режим 3D** в представленном ниже списке. Это позволит вам получить оптимальное трехмерное изображение.

✎ Во время просмотра трехмерных изображений включите очки 3D Active Glasses.

Режим 3D	Действие
Выкл.	Отключение 3D-функции.
 2D → 3D	Преобразование двумерного изображения в трехмерное.
 Рядом	Отображение двух изображений рядом друг с другом.
 Одно над другим	Отображение одного изображения над другим.
 Строками	Отображение изображений для левого и правого глаза попеременно строками.
 Столбцами	Отображение изображений для левого и правого глаза попеременно столбцами.
 В шахматном порядке	Отображение изображений для левого и правого глаза попеременно в пикселях.
 Частота	Отображение изображений для левого и правого глаза попеременно кадрами.

✎ Параметры Рядом и Одно над другим доступны при разрешении 720p, 1080i и 1080p в режимах **DTV**, **HDMI** и **USB** или при разрешении, установленном на компьютере, который подключен с помощью кабеля HDMI/DVI.

✎ Параметры Столбцами, Строками и В шахматном порядке доступны, если в качестве источника установлен компьютер, подключенный с помощью кабеля HDMI/DVI.

✎ При включенном параметре Частота частота (только 60 Гц) отображается, когда в качестве источника установлен компьютер.

- **3D → 2D (Выкл. / Вкл.):** отображение изображения только для левого глаза.

✎ Эта функция отключена, если в режиме **Режим 3D** установлен параметр «2D → 3D» или **Выкл.**

- **Точка обзора 3D:** общая настройка перспективы 3D.

✎ Эта функция отключена, если в режиме **Режим 3D** установлен параметр «2D → 3D» или **Выкл.**

- **Глубина:** настройка фокуса или глубины в режиме «2D → 3D».

✎ Эта функция активируется, только когда в режиме **Режим 3D** установлен параметр «2D → 3D».

- **Коррекция изображ.:** настройка изображений для левого и правого глаза.

- **Автом. просмотр 3D (Выкл. / Вкл.):** если для параметра **Автом. просмотр 3D** установлено значение **Вкл.**, сигнал HDMI формата Рядом с одним из указанных ниже разрешений автоматически будет переключен в режим 3D. В этом случае правильные данные 3D должны поступать в формате 3D-стандарта HDMI.

✎ В случае сбоя режима 3D из-за ошибки в данных 3D, установите для параметра **Автом. просмотр 3D** значение **Выкл.** и вручную выберите режим **Режим 3D** с помощью кнопки 3D или соответствующего меню.

✎ Поддерживаемое разрешение (только 16:9)

Разрешение	Частота (Гц)
1280 x 720p	50/60 Гц
1920 x 1080i	50/60 Гц
1920 x 1080p	24/30/50/60 Гц

- **Оптимизация 3D:** Общая настройка 3D-эффекта.

Разрешение, поддерживаемое для режима ПК HDMI



Разрешение входного сигнала в режиме ПК HDMI оптимизировано до 1920 x 1080.

В режиме 3D или полноэкранный режим входной сигнал с разрешением, отличным от 1920 x 1080, может отображаться неправильно.

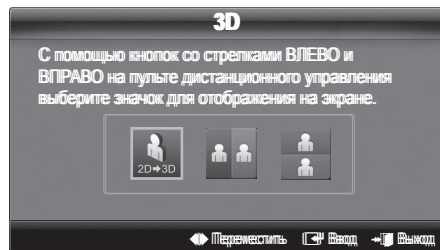
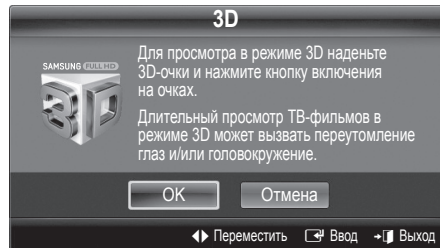
Просмотр трехмерного изображения



Основные операции

1. Нажмите кнопку **CONTENT**, откроется меню **Просм. содержимого**.
2. Нажмите кнопку ◀ или ▶, а затем выберите **3D**.
Для просмотра в режиме 3D Active Glasses следует надеть трехмерные очки и нажать на очках кнопку питания.
3. Выберите **OK**, а затем нажмите кнопку **ENTER** .
4. С помощью кнопки ◀ или ▶ на пульте дистанционного управления выберите режим **Режим 3D** изображения, которое необходимо посмотреть.
 Иногда режим 3D может быть недоступен. Это зависит от формата исходного изображения.

Поддерживаемые форматы и рабочие технические характеристики 3D-стандарта HDMI

 Форматы 3D-сигналов, указанные ниже, рекомендованы ассоциацией HDMI и должны поддерживаться.

Формат сигнала источника	Стандартный HDMI 1.4 с технологией 3D
1920x1080p при 24 Гц x 2	1920x2205r при 24 Гц
1280x720p при 60 Гц x 2	1280x1470r при 60 Гц
1280x720p при 50 Гц x 2	1280x1470r при 50 Гц

Режим для входного трехмерного видеосигнала в одном из перечисленных выше форматов автоматически переключается в 3D. Для 3D-стандарта HDMI при 24 Гц телевизионное изображение оптимизируется следующим образом.

- **Режим отображения С исходным разрешением:** если для функции **Motion Plus** установлено значение **Выкл., Выкл.** или **Стандартный**, можно просматривать видео с высоким разрешением, оптимизированным до разрешения источника видео.
- **Режим отображения Снижение дрож.:** если для функции **Motion Plus** установлено значение **Сглаживание** или **Пользовательский**, изображение не будет дрожать.

Перед использованием 3D-функции...

ПРИМЕЧАНИЕ

- В случае просмотра трехмерных изображений при плохом освещении (например, при свете стробоскопа), освещении флуоресцентными лампами (50 Гц ~ 60 Гц) или лампами с тремя длинами волн может наблюдаться легкое мигание экрана. В этом случае уменьшите интенсивность освещения или выключите лампы совсем.
- В перечисленных ниже случаях режим трехмерного видео автоматически выключается: при смене канала или источника входного сигнала, а также при выборе функции **Media Play** или **Internet@TV**.
- В режиме **3D** некоторые функции изображения не работают.
- Пульт Touch Control не поддерживает просмотр трехмерных изображений.
- Службы передачи данных (MPEG/MHP) в режиме 3D не поддерживаются.

- Трехмерные очки 3D Active Glasses сторонних производителей могут не подойти.
- При первом включении телевизора требуется некоторое время, чтобы качество изображения в режиме 3D стало оптимальным.
- Очки 3D Active Glasses могут неправильно работать, если рядом с очками или телевизором включено любое другое устройство 3D или иные электронные устройства. Если существует подобная проблема, сделайте так, чтобы между трехмерными очками 3D Active Glasses и другими электронными устройствами расстояние было как можно больше.
- Если просмотр изображений выполняется с источника трехмерного видео с частотой 50 Гц в режиме игр, то некоторые зрители могут заметить, что слишком яркие изображения мигают.
- Содержимое меню **Фотографии в Media Play** отображается только в режиме "2D → 3D".
- Если смотреть телевизор в очках 3D active glasses в положении лежа на боку, изображение может быть темным или не отображаться.
- Соблюдайте угол обзора и оптимальное расстояние до телевизора при просмотре изображений 3D.
 - В противном случае желаемый эффект 3D может быть не достигнут.
- В идеале расстояние просмотра должно составлять три высоты экрана или более. Рекомендуется смотреть телевизор так, чтобы глаза сидящего зрителя находились на одном уровне с экраном.

Сброс настроек изображения (OK / Отмена)

Восстановление значений по умолчанию для текущих параметров изображения.

Настройка подключения телевизора к компьютеру

Настройка источника входного сигнала для компьютера.

Автоподстройка

Автоматическая настройка частоты и положения, а также точная настройка.

 Эта функция недоступна при использовании кабеля HDMI/DVI.

Экран

- **Грубо / Точно:** устранение или сокращение помех. Если уровень помех не удалось снизить с помощью функции точной настройки, настройте частоты как можно лучше в режиме **Грубо**, а затем повторите точную настройку. Снизив уровень помех, настройте изображение таким образом, чтобы оно располагалось по центру экрана.
- **Позиция:** выберите подходящее положение экрана компьютера с помощью кнопок (▲ / ▼ / ◀ / ▶).
- **Сброс настр.:** восстановление значений по умолчанию для всех параметров изображения.

Использование телевизора в качестве экрана компьютера

Настройка программного обеспечения компьютера (на основе Windows XP)

В зависимости от установленной версии Windows и видеокарты изображение на экране компьютера может варьироваться, однако основные параметры почти всегда совпадают. (В противном случае, обратитесь к производителю компьютера или торговому представителю компании Samsung.)

1. Выберите "Панель управления" в меню Пуск Windows.
2. Выберите "Оформление и темы" в открывшемся окне "Панель управления", чтобы открыть диалоговое окно экрана.
3. Выберите "Экран", чтобы открыть диалоговое окно экрана.
4. В диалоговом окне "Экран" перейдите на вкладку "Настройка".
 - Оптимальная настройка размера (разрешения): 1920 X 1080 пикселей.
 - Если в диалоговом окне параметров экрана есть параметр частоты вертикальной развертки, то правильным значением будет "60" или "60 Гц". Если нет, закройте диалоговое окно, нажав кнопку ОК.

Меню Звук

Изменение предварительно настроенного режима звучания

SRS TheaterSound

- **Стандартный:** выбор обычного режима звучания.
- **Музыка:** усиление музыки по сравнению со звуком голоса.
- **Кино:** обеспечение наивысшего качества звучания при просмотре фильмов.
- **Четкий голос:** усиление звука голоса по сравнению с другими звуками.
- **Усиление:** усиление высокочастотного звука в соответствии с потребностями людей с нарушениями слуха.

Настройка параметров звука

Эквалайзер

Настройка режима звучания (только в стандартном режиме звучания).

- **Баланс Лев./Пр.:** настройка баланса между правым и левым громкоговорителями.
- **100Гц / 300Гц / 1кГц / 3кГц / 10кГц** (регулировка полосы пропускания): настройка уровня звука в разных частотных диапазонах.
- **Сброс:** сброс настроек эквалайзера до значений по умолчанию.

Аудиосистемы и т.п.

SRS TruSurround HD (Выкл. / Вкл.)

(только в стандартном режиме звучания)

Эта функция позволяет добиться эффекта объемного звучания виртуальной 5.1-канальной системы при воспроизведении через два громкоговорителя или наушники за счет применения технологии HRTF (Head Related Transfer Function).



SRS TruDialog (Выкл. / Вкл.)

(только в стандартном режиме звучания)

Эта функция позволяет усилить звук голоса по сравнению с фоновой музыкой или звуковыми эффектами, чтобы диалоги звучали более четко.

Основные операции

Язык аудио

(только для цифровых каналов)

Изменение языка аудио, установленного по умолчанию.

 Набор доступных языков может отличаться в зависимости от типа телевидения.

Аудиоформат

(только для цифровых каналов)

При выводе звука через главный громкоговоритель и аудиоприемник может возникать эффект эха из-за различий в скорости декодирования этих устройств. В этом случае используйте громкоговорители телевизора.

 **Аудиоформат** может отличаться в зависимости от типа телевидения. 5.1-канальное звучание в формате Dolby digital доступно только в том случае, если телевизор подключен к внешнему громкоговорителю с помощью оптического кабеля.

Описание аудио

(доступно не во всех странах) (только для цифровых каналов)

Эта функция обрабатывает аудиопоток для AD (Audio Description), который передается вещательной компанией вместе с основным аудио.

- **Описание аудио (Выкл. / Вкл.):** включение и выключение функции описания аудио.
- **Громкость:** настройка громкости описания аудио.



AD



Громкость авто (Выкл. / Норм. / Ночь)

Чтобы выровнять громкость на всех каналах, установите значение **Норм.**

- **Ночь:** звучание в этом режиме сравнимо по качеству с режимом **Норм.** и характеризуется практически полным отсутствием шумов. Этот режим рекомендуется включать ночью.

Выбрать громкогов. (Внеш. громк. / Громкогов. ТВ)

При выводе звука через главный громкоговоритель и аудиоприемник может возникать эффект эха из-за различий в скорости декодирования этих устройств. В этом случае переключите телевизор на **Внеш. громк.**

 Если для параметра **Выбрать громкогов.** установлено значение **Внеш. громк.**, то кнопка регулировки громкости и кнопка MUTE не работают и, соответственно, ограничиваются возможности настройки звука.

 Если для параметра **Выбрать громкогов.** установлено значение **Громкогов. ТВ.**

- **Громкогов. ТВ: Выкл., Внеш. громк.: Вкл.**

 Если для параметра **Выбрать громкогов.** установлено значение **Громкогов. ТВ.**

- **Громкогов. ТВ: Вкл., Внеш. громк.: Вкл.**

 При отсутствии видеосигнала звук будет отсутствовать в обоих громкоговорителях.

Доп-ная настройка

(только для цифровых каналов)

- **Уровень звука DTV (MPEG / HE-AAC):** эта функция позволяет нормализовать звуковой сигнал, получаемый наряду с другими сигналами в рамках цифрового телевидения.

 В зависимости от типа транслируемого сигнала для параметров **MPEG / HE-AAC** можно задать значение от -10 дБ до 0 дБ.

 Переключение в рамках диапазона от 0 до -10 дБ позволяет соответственно увеличивать и уменьшать громкость.

- **Выход SPDIF:** SPDIF – это интерфейс формата передачи цифрового аудио, разработанный компаниями Sony и Philips. Он позволяет снизить помехи при передаче цифровых аудио сигналов от одного устройства к другому, например, к громкоговорителю или DVD-проигрывателю.

Аудиоформат: помимо формата вывода цифрового аудио (SPDIF), в ходе приема цифрового телевидения можно выбрать следующие варианты: **PCM** или **Dolby Digital**.

Автозадержка: устранение несоответствия видео и звука при просмотре ТВ или видео, если цифровой звуковой сигнал выводится через внешнее устройство, например AV-приемник (0 мс – 250 мс).

- **Комп Dolby Digital (Line / RF):** выравнивание сигнала Dolby Digital и звукового сигнала (то есть сигналов MPEG, HE-AAC, ATV).

 Чтобы добиться динамического звучания, выберите **Line**; чтобы сгладить разницу между громкими и тихими звуками в ночное время, используйте **RF**.

Line: установка уровня вывода сигналов, отличающегося в большую или меньшую сторону от эталонного уровня -31 дБ, – либо -20 дБ, либо -31 дБ.

RF: установка уровня вывода сигналов, отличающегося в большую или меньшую сторону от эталонного уровня -20 дБ, – либо -10 дБ, либо -20 дБ.

Сброс звука (OK / Отмена)

Восстановление для параметров звука заводских настроек по умолчанию.

Выбор режима звучания

При выборе параметра **I-II Dual** на экране отобразится текущий режим звука.



	Тип звука	Dual 1/2	По умолчанию
Сtereo A2	Моно	Моно	Авто. изменение
	Сtereo	Сtereo ↔ Моно	
	Dual	Dual I ↔ Dual II	Dual I
NICAM стерео	Моно	Моно	Авто. изменение
	Сtereo	Моно ↔ Сtereo	
	Dual	Моно ↔ Dual I ↙ Dual II ↘	Dual I

 Если стереосигнал слишком слабый и происходит автоматическое переключение режимов, выберите режим "Моно".

 Включается только для стереосигналов.

 Доступно, если в качестве источника входного сигнала (параметр **Вход**) установлено значение **ТВ**.

Меню Настройка

Установка времени

Время

■ **Часы:** для использования различных функций таймера в телевизоре необходимо настроить часы.

 Текущее время будет отображаться каждый раз при нажатии кнопки **INFO**.

 После отключения кабеля питания часы потребуются установить заново.

Режим часов (Авто / Ручной)

 В зависимости от телевизионной станции и сигнала автоматическое время может быть установлено неверно. В этом случае установите время вручную.

 Для автоматической установки времени необходимо подключить антенну.

Установка часов: вручную задайте значения параметров **День**, **Месяц**, **Год**, **Час**. и **Минут**.

 Эта функция доступна, только если для параметра **Режим часов** установлено значение **Ручной**.

Часовой пояс (в зависимости от страны): выберите часовой пояс.

 Эту функцию можно использовать, если для параметра **Страна** выбрано значение **Другие**.

 Эта функция доступна, только если для параметра **Режим часов** установлено значение **Авто**.

Использование таймера сна

■ **Таймер сна** : автоматическое отключение телевизора по прошествии заданного времени. (30, 60, 90, 120, 150 или 180 минут).

 Для отмены функции **Таймер сна** выберите значение **Выкл..**

Настройка таймера включения/выключения

■ **Таймер 1 / Таймер 2 / Таймер 3**: доступны три различные настройки включения/выключения таймера. Сначала необходимо установить часы.



Время вкл. / Время выкл.: выбор времени (часы, минуты) и действия (включение/выключение). (Чтобы включить таймер с выбранными параметрами, нажмите **Включить**.)

Громкость: установка необходимого уровня громкости.

Источник: можно выбрать источник содержимого для воспроизведения (**ТВ** или **USB**) при автоматическом включении телевизора. (**USB** можно выбрать, только если к телевизору подключено устройство **USB**.)

Антенна (когда для параметра **Источник** установлено значение **ТВ**): выберите **ATV** или **DTV**.

Канал (когда для параметра **Источник** установлено значение **ТВ**): выберите нужный канал.

Содержимое (когда для параметра **Источник** установлено значение **USB**): выберите на устройстве **USB** папку с музыкальными или фотофайлами для воспроизведения при автоматическом включении телевизора.

ПРИМЕЧАНИЕ

- Если на устройстве **USB** нет музыкальных файлов или не выбрана нужная папка, то таймер не сработает.
- Если на устройстве **USB** имеется только один фотофайл, то слайд-шоу показано не будет.
- Если папка имеет слишком длинное имя, то выбрать ее не удастся.
- Каждому устройству **USB** соответствует отдельная папка. При подключении нескольких устройств **USB** одного типа убедитесь, что имена папок, соответствующих разным устройствам **USB**, не совпадают.

Основные операции

Повтор: выберите **Один раз, Ежедн., Пн-Пт, Пн-Сб, Сб-Вс** или **Ручной**, чтобы настроить таймер по своему усмотрению. При выборе параметра **Ручной** можно задать день включения таймера.

 Выбранный день отмечен значком ✓.

 **Автовывключение питания** (только если телевизор включен по таймеру): через 3 часа ожидания телевизор автоматически выключится для предотвращения перегрева.

Блокировка программы

Защита

 Перед отображением экрана настройки появится экран для ввода PIN-кода.

 Введите 4-значный PIN-код. По умолчанию используется PIN-код "0-0-0-0". PIN-код можно изменить, выбрав пункт **Изменение PIN**.

■ **Замок (Выкл. / Вкл.):** В окне **Диспетчер каналов** можно заблокировать некоторые каналы и, тем самым, ограничить доступ определенных пользователей (например, детей) к неподходящим программам.

 Доступно, если в качестве источника входного сигнала (параметр **Вход**) установлено значение **ТВ**.

■ **Родит. блокировка** (зависит от страны): ограничение доступа определенных пользователей (например, детей) к неподходящим программам с помощью 4-значного PIN-кода. При выборе заблокированного канала отобразится значок "🔒".

Разр. все: снятие всех блокировок.

■ **Изменение PIN:** изменение персонального идентификационного номера, необходимого для настройки телевизора.

 Если вы забыли PIN-код, нажмите следующие кнопки пульта дистанционного управления для возвращения значения по умолчанию – "0-0-0-0": **POWER (выкл.)** → **MUTE** → **8** → **2** → **4** → **POWER (вкл.)**.

Другие операции

Язык

■ **Язык меню:** выбор языка меню.

■ **Язык телетекста:** выбор языка телетекста.

 Если выбранный язык не транслируется, по умолчанию устанавливается английский язык.

■ **Предпочтение (Основной язык аудио / Вторичный язык аудио / Первичный язык субтитров / Вторичный язык субтитров / Основной язык телетекста / Вторичный язык телетекста):** выбор языка, который будет языком по умолчанию при выборе канала.

Субтитры

Это меню используется для настройки режима **Субтитры**.



SUBT.



■ **Субтитры (Выкл. / Вкл.):** включение или выключение субтитров.

■ **Режим (Норм. / С нарушен. слуха):** выбор режима субтитров.

■ **Язык субтитров:** выбор языка субтитров.

 Если просматриваемая программа не поддерживает режим **С нарушен. слуха**, то автоматически включается режим **Норм.** даже при выборе режима **С нарушен. слуха**.

 Если выбранный язык не транслируется, по умолчанию устанавливается английский язык.

Цифровой текст (Отключить / Включить)

(только для Великобритании)

Эта функция включается, если программа передается с цифровым текстом.

Сеть (Тип сети / Настройка сети / Проверка сети / SWL(Samsung Wireless Link) / Подключение SWL)

Подробные сведения о настройке параметров см. в инструкциях по сетевому подключению (стр. 32).

Общие

- **Игровой режим (Выкл. / Вкл.):** при подключении игровой консоли, например PlayStation™ или Xbox™, можно выбрать меню игры для получения более реалистичных эффектов.

ПРИМЕЧАНИЕ

- Меры предосторожности и ограничения при использовании игрового режима
 - Чтобы отсоединить игровую консоль и подключить другое внешнее устройство, сначала установите для **Игровой режим** значение **Выкл.** в меню настройки.
 - При отображении меню телевизора в **Игровом режиме** изображение на экране будет слегка дрожать.
- **Игровой режим** недоступен, когда в качестве источника входного сигнала выбран телевизор или компьютер.
- Сразу после подключения игровой консоли установите для параметра **Игровой режим** значение **Вкл.** К сожалению, может наблюдаться ухудшение качества изображения.
- Когда для параметра **Игровой режим** установлено значение **Вкл.:**
 - для режима **Изображение** устанавливается значение **Стандартный**, а для режима **Звук** – значение **Кино**.
 - Параметр **Эквалайзер** недоступен.

- **BD Wise (Выкл. / Вкл.):** обеспечение оптимального качества изображения для проигрывателей DVD-дисков, дисков Blu-ray и домашних кинотеатров компании SAMSUNG, поддерживающих функцию **BD Wise**. Если для функции **BD Wise** выбрано значение **Вкл.**, то для режима изображения автоматически подбирается оптимальное разрешение.

 Эта функция доступна при подключении устройств Samsung, поддерживающих **BD Wise**, с помощью кабеля HDMI.

- **Прозрачность меню (Яркий / Темный):** выбор прозрачности экрана меню.
- **Клавиша перех. (Выкл. / Вкл.):** можно выбрать управление с помощью ЖК-сенсорной панели, расположенной по центру в нижней части подставки.
- **Мелодия (Выкл. / Низкий / Средний / Высокий):** выбор мелодии, которая будет воспроизводиться при включении или выключении телевизора.
 -  Функция **Мелодия** отключена, если для параметра **FastStart** установлено значение **Вкл.**
- **FastStart (Выкл. / Вкл.):** Когда на телевизор подается питание, с помощью этой функции экран быстро включится.

Общий интерфейс

- **Меню CI:** выбор параметров в меню модуля CAM. Выберите меню CI в меню платы PC Card.
- **Инфо о приложении:** просмотр сведений о модуле CAM, вставленном в гнездо CI, и о карте CI CARD или CI+ CARD, вставленной в модуль CAM. Модуль CAM можно установить независимо от того, включен телевизор или нет.
 1. Модуль CI CAM можно приобрести у ближайшего дилера или по телефону.
 2. Вставьте карту CI CARD или CI+ CARD в модуль CAM в направлении, указанном стрелкой.
 3. Вставьте модуль CAM с картой CI CARD или CI+ CARD в гнездо COMMON INTERFACE в направлении, указанном стрелкой, так, чтобы модуль был параллелен гнезду.
 4. Убедитесь, что на зашифрованном канале есть изображение.



Беспроводной пульт ДУ

Включение или выключение беспроводных пультов дистанционного управления или предоставление разрешения на их использование.

Меню Поддержка

Самодиагностика

 Для работы функции диагностики требуется несколько секунд. Это часть нормальной работы телевизора.

- **Тест изображения (Да / Нет):** устранение сбоев изображения.
- **Звуковой тест (Да / Нет):** воспроизведение встроенной мелодии для устранения звуковых сбоев.
 -  При отсутствии звука из громкоговорителей телевизора перед выполнением проверки звука убедитесь, что для параметра **Выбрать громкогов.** задано значение **Громкогов. ТВ** в меню **Звук**.
 -  Во время проверки будет воспроизводиться мелодия, даже если для параметра **Выбрать громкогов.** установлено значение **Внеш. громк.**, или звук отключен с помощью кнопки MUTE.

- **Информ. о сигнале:** (только для цифровых каналов) либо качество приема каналов ТВЧ идеальное, либо каналы недоступны. Отрегулируйте антенну, чтобы увеличить уровень сигнала.

- **Устранение неполадок:** обращайтесь к этим советам при возникновении проблем, связанных с работой телевизора.

 Если ни один из советов не поможет, обратитесь в центр обслуживания клиентов Samsung.

Основные операции

Обновление ПО

Обновление ПО можно выполнить путем приема транслируемого сигнала или путем загрузки новой версии микропрограммы с веб-узла www.samsung.com на устройство памяти USB.

Текущая версия – это программное обеспечение, уже установленное в телевизоре.

Имя программного обеспечения имеет следующий формат: "год/месяц/день_версия".

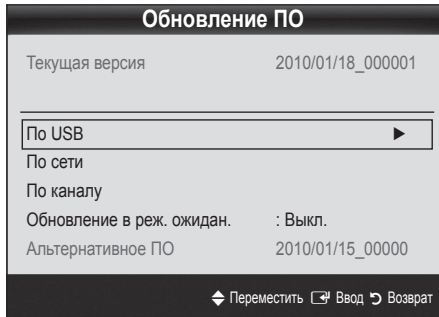

Установка последней версии

■ **По USB:** вставьте в гнездо на телевизоре устройство USB с файлом обновления микропрограммы, загруженным с веб-узла www.samsung.com. Не отсоединяйте питание и не извлекайте устройство USB во время обновления. После обновления микропрограммы телевизор автоматически выключится и снова включится. При этом для всех настроек видео и аудио будут восстановлены заводские значения по умолчанию. Рекомендуется записывать свои настройки, чтобы их можно было легко восстановить после обновления.

Панель, обращенная к подставке

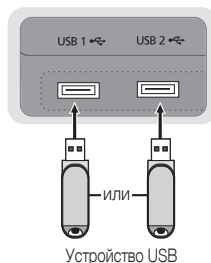

■ **По сети:** обновление программного обеспечения через Интернет.

Сначала выполните настройку сети. Подробные инструкции см. в разделе "Настройка сети".

Если Интернет-соединение некачественное, оно может неожиданно прерваться. Повторите попытку загрузки. Если проблема повторяется, загрузите обновление с устройства USB.

■ **По каналу:** обновление программного обеспечения через транслируемый сигнал.

Если данная функция включена во время передачи программного обеспечения, то поиск и загрузка программного обеспечения выполняются автоматически.

Время, необходимое для загрузки программного обеспечения, зависит от состояния сигнала.

■ **Обновление в реж. ожидан.:** обновление в режиме ожидания автоматически выполняется в заданное время. Поскольку питание устройства включается автоматически, экран устройства может слегка мигать. Этот эффект может сохраняться более часа до тех пор, пока не будет завершено обновление программного обеспечения.

■ **Альтернативное ПО (резервное копирование):** отображение версии программного обеспечения, загруженной в режиме **По сети**. Эта функция включается при обновлении ПО, если оно прерывается на последнем этапе.

Руководство по соединению с ТВЧ

Используйте данную информацию при подключении к телевизору внешних устройств.

Обращение в Samsung

См. данный раздел, когда телевизор работает неправильно или требуется обновить программное обеспечение. Здесь содержатся сведения о центрах поддержки Samsung и советы по загрузке решений и программ.

С помощью кабеля HDMI/DVI или кабеля D-sub

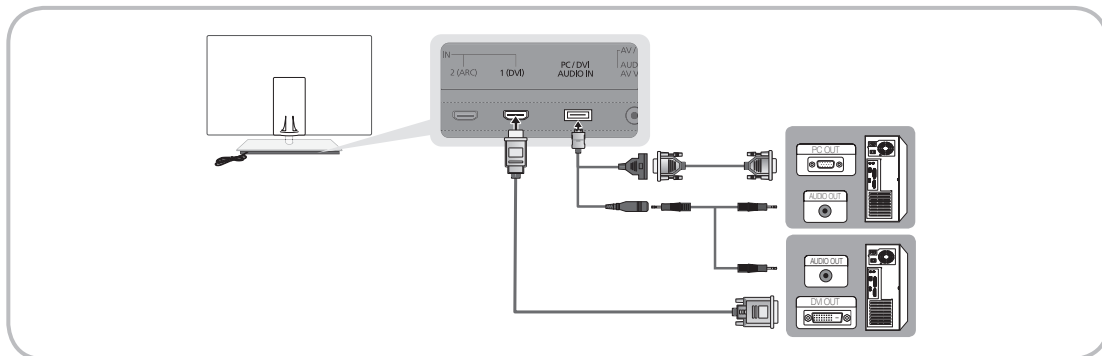

Режимы отображения (вход D-Sub и HDMI/DVI)

Оптимальное разрешение: 1920 X 1080 при частоте 60 Гц.

Режим	Разрешение	Частота горизонтальной развертки (кГц)	Частота вертикальной развертки (Гц)	Частота синхронизации пикселей (МГц)	Полярность синхронизации (Г / В)
IBM	640 x 350.	31.469	70.086	25.175	+/-
	720 x 400	31.469	70.087	28.322	-/+
MAC	640 x 480	35.000	66.667	30.240	-/-
	832 x 624	49.726	74.551	57.284	-/-
	1152 x 870	68.681	75.062	100.000	-/-
VESA CVT	720 x 576	35.910	59.950	32.750	-/+
	1152 x 864	53.783	59.959	81.750	-/+
	1280 x 720	56.456	74.777	95.750	-/+
	1280 x 960	75.231	74.857	130.000	-/+
VESA DMT	640 x 480	31.469	59.940	25.175	-/-
	640 x 480	37.861	72.809	31.500	-/-
	640 x 480	37.500	75.000	31.500	-/-
	800 x 600	37.879	60.317	40.000	+/+
	800 x 600	48.077	72.188	50.000	+/+
	800 x 600	46.875	75.000	49.500	+/+
	1024 x 768	48.363	60.004	65.000	-/-
	1024 x 768	56.476	70.069	75.000	-/-
	1024 x 768	60.023	75.029	78.750	+/+
	1152 x 864	67.500	75.000	108.000	+/+
	1280 x 1024	63.981	60.020	108.000	+/+
	1280 x 1024	79.976	75.025	135.000	+/+
	1280 x 720	45.000	60.000	74.250	+/+
	1280 x 800	49.702	59.810	83.500	-/-
	1280 x 800	62.795	74.934	106.500	-/-
	1280 x 960	60.000	60.000	108.000	+/+
	1360 x 768	47.712	60.015	85.500	+/+
1440 x 900	55.935	59.887	106.500	-/-	
1440 x 900	70.635	74.984	136.750	-/-	
1600 x 1200	75.000	60.000	162.000	+/+	
1680 x 1050	65.290	59.954	146.250	-/-	
VESA GTF	1280 x 720	52.500	70.000	89.040	-/+
	1280 x 1024	74.620	70.000	128.943	-/-
VESA DMT/DTV CEA	1920 x 1080p	67.500	60.000	148.500	+/+

ПРИМЕЧАНИЕ

- При использовании кабеля HDMI/DVI следует задействовать разъем HDMI IN 1(DVI).
- Режим чересстрочной развертки не поддерживается.
- При выборе нестандартного видеоформата устройство может работать неправильно.
- Поддерживаются режимы раздельной и композитной синхронизации. Режим SOG (Sync On Green) не поддерживается.

Дополнительные операции

Сетевое подключение

Можно настроить телевизор таким образом, чтобы он осуществлял доступ в Интернет по локальной сети с использованием проводного или беспроводного соединения.

Подключение к проводной сети

Телевизор можно подключить к локальной сети с помощью кабеля тремя способами:

- Телевизор можно подключить к локальной сети, подсоединив порт локальной сети на задней панели телевизора к внешнему модему с использованием кабеля Cat 5. См. диаграмму ниже.

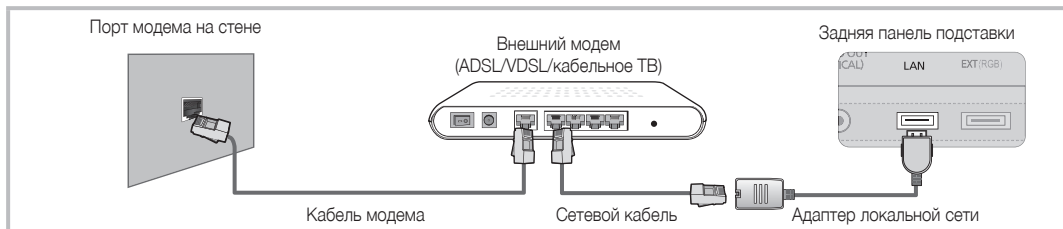

- Телевизор можно подключить к локальной сети, подсоединив порт локальной сети на задней панели телевизора к IP-устройству совместного доступа, которое подсоединено к внешнему модему. Используйте для подключения кабель Cat 5. См. диаграмму ниже.

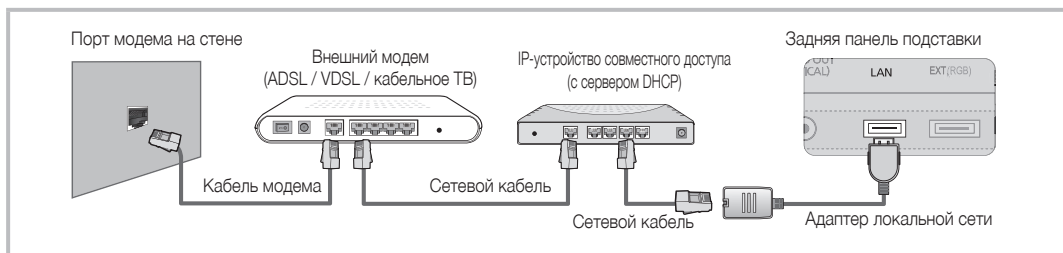

- В зависимости от настройки сети телевизор можно подключать к локальной сети путем соединения порта локальной сети на задней панели телевизора непосредственно к стенной розетке с использованием кабеля 5. См. диаграмму ниже. Обратите внимание, что модем или маршрутизатор подключаются в доме к стенной розетке где-нибудь в другом месте.



Если используется режим динамической сети, следует использовать модем ADSL или маршрутизатор, который поддерживает протокол DHCP (Dynamic Host Configuration Protocol). Модемы и маршрутизаторы, поддерживающие протокол DHCP, автоматически предоставляют значения IP-адреса, маски подсети, шлюза и DNS, которые требуются телевизору для доступа в Интернет, поэтому их не придется вводить вручную. Большинство домашних сетей являются динамическими.



В некоторых сетях требуется указать статический IP-адрес. Если в сети требуется статический IP-адрес, при настройке сетевого соединения необходимо вручную ввести на экране настройки сети телевизора значения IP-адреса, маски подсети, шлюза и DNS. Чтобы получить значения IP-адреса, маски подсети, шлюза и DNS, обратитесь к своему поставщику услуг Интернета. Если используется компьютер с системой Windows, то эти значения можно узнать на компьютере.

- ✎ Модемы ADSL, поддерживающие DHCP, можно использовать и в том случае, если в сети требуется статический IP-адрес. Модемы ADSL, поддерживающие DHCP, также позволяют использовать статические IP-адреса.

Настройка сети (Авто)

Автоматическая **Настройка сети** используется при подключении телевизора к сети, поддерживающей протокол DHCP. Чтобы автоматически настроить подключение телевизора к кабельной сети, выполните следующие действия:

Автоматическая настройка

1. Подсоедините телевизор к локальной сети, как описано в предыдущем разделе.
2. Включите телевизор, нажмите кнопку **MENU** на пульте дистанционного управления, с помощью кнопки **▲** или **▼** выберите пункт **Настройка** и нажмите кнопку **ENTER** .
3. С помощью кнопки **▲** или **▼** выберите в меню **Настройка** пункт **Сеть**, а затем нажмите кнопку **ENTER** . Появится экран **Сеть**.

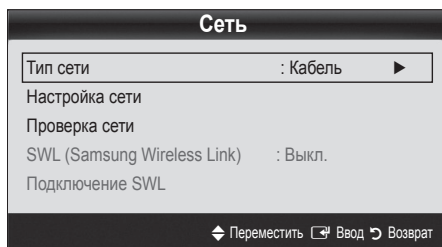

4. На экране **Сеть** выберите пункт **Тип сети**.
5. Для параметра **Тип сети** установите значение **Кабель**.
6. Выберите параметр **Настройка сети**. Появится экран **Настройка сети**.



7. Установите для параметра **Настр.проток. Интернета** значение **Авто**.
8. При выборе значения **Авто** сбор и ввод необходимых значений Интернета происходит автоматически.
9. После завершения нажмите кнопку **RETURN** на пульте дистанционного управления.
10. Если значения для настройки сетевого подключения не удалось получить с помощью функции **Сеть**, выполните указания для **Ручной** настройки.

Настройка сети (режим Ручной)

Режим Ручной функции **Настройка сети** используется при подключении телевизора к сети, в которой требуется статический IP-адрес.

Получение значений настроек сетевого подключения

На большинстве компьютеров с операционной системой Windows для получения значений параметров сетевого подключения выполните следующие действия:

1. Щелкните правой кнопкой мыши значок сети в правой нижней части экрана.
2. В появившемся раскрывающемся меню выберите пункт **Сост..**
3. В отобразившемся диалоговом окне выберите вкладку **Поддержка**.
4. На вкладке **Поддержка** нажмите кнопку **Сведения**. Отобразятся значения настроек сетевого подключения.

Настройка вручную

Чтобы настроить подключение телевизора к кабельной сети вручную, выполните следующие действия:

1. Выполните шаги с 1 по 6 в разделе "Автоматическая настройка".
2. Установите для параметра **Настр.проток. Интернета** значение **Ручной**.
3. Нажмите кнопку **▼** на пульте дистанционного управления для перехода к первому полю ввода.
4. Введите значения для параметров **IP-адрес**, **Маска подсети**, **Шлюз** и **Сервер DNS**. Для ввода цифр используйте цифровые кнопки на пульте дистанционного управления, а для перехода из одного поля в другое используйте кнопки со стрелками.
5. После завершения нажмите кнопку **RETURN** на пульте дистанционного управления.
6. Выберите параметр **Проверка сети** для проверки подключения к Интернету.

Дополнительные операции

Подключение к беспроводной сети

Для беспроводного подключения телевизора к сети потребуется беспроводной маршрутизатор или модем, а также адаптер беспроводной сети Samsung (WIS09ABGN2), который подключается к разъему USB на задней или боковой панели телевизора. См. рисунок ниже.



Адаптер беспроводной локальной сети Samsung поддерживает протоколы связи IEEE 802.11A/B/G и N. Samsung рекомендует использовать протокол IEEE 802.11N. При воспроизведении видео через соединение IEEE 802.11B/G воспроизведение видео может выполняться с перерывами.

ПРИМЕЧАНИЕ

- Чтобы пользоваться беспроводной сетью, необходимо установить адаптер беспроводной локальной сети Samsung (WIS09ABGN2).
- Для подключения к беспроводной сети телевизор необходимо соединить с беспроводным IP-устройством совместного доступа. Если беспроводное IP-устройство совместного доступа поддерживает протокол DHCP, то для подсоединения телевизора к беспроводной сети можно использовать протокол DHCP или статический IP-адрес.
- Выберите свободный канал для беспроводного IP-устройства совместного доступа. Если выбранный канал занят другим устройством, установленным рядом, то могут возникнуть помехи или перебои со связью.
- Система безопасности, отличная от перечисленных ниже, не будет работать на телевизоре.
- Если выбран режим High-throughput (Greenfield) 802.11N в чистом виде и в качестве типа шифрования для точки доступа выбран WEP, TKIP или TKIP-AES (WPS2Mixed), телевизоры Samsung не будут поддерживать подключение в соответствии с новыми спецификациями сертификата Wi-Fi.
- Если точка доступа поддерживает WPS (Wi-Fi Protected Setup), то к сети можно подключиться методом нажатия одной кнопки (PBC) или с помощью PIN-кода. WPS автоматически настроит SSID и ключ WPA для каждого режима.
- Если используемый маршрутизатор, модем или устройство не сертифицированы, возможно, их не удастся подключить к телевизору с использованием адаптера беспроводной локальной сети Samsung.
- **Методы подключения:** Подключение к беспроводной сети можно настроить шестью способами.
 - Автонастройка Samsung
 - **PBC (WPS)**
 - Автонастройка (с помощью функции автоматического поиска сети)
 - Настройка вручную
 - **SWL (Samsung Wireless Link)**
 - **Ad-Hoc**
- При подключении через концентратор USB или с помощью удлинительного кабеля USB, отличного от кабеля Samsung, адаптер беспроводной локальной сети Samsung может не распознаваться или работать неправильно.

Примечание

Изображение может искажаться на некоторых каналах, если телевизор подключен к адаптеру беспроводной локальной сети Samsung. В этом случае подсоедините адаптер беспроводной локальной сети Samsung с помощью кабеля USB в месте, где исключены радиопомехи.

- Адаптер беспроводной локальной сети Samsung должен быть установлен в защищенном от радиопомех месте, чтобы исключить влияние помех между адаптером и приемником.

Способ 1

UE40C9000SW, UE46C9000SW, UE55C9000SW
UE40C9000ZW, UE46C9000ZW, UE55C9000ZW

- Компонент: Удлинительный кабель, лента Velcro

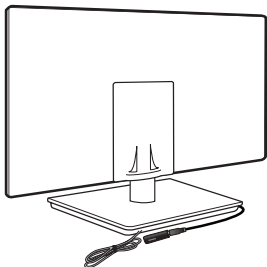
**Method 2**

UE40C9000ZW, UE46C9000ZW, UE55C9000ZW

- Компонент: Удлинительный кабель, лента Velcro

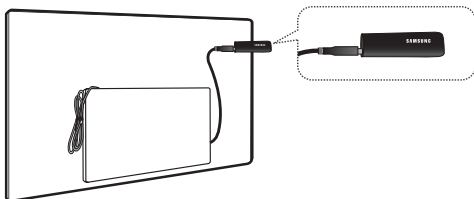
**Настройка сети (Автонастройка Samsung)**

Эта функция имеется в точках доступа, поддерживающих автоматическую настройку Samsung. Если используемая точка доступа это не поддерживает, можно подключиться, используя PBC (WPS), функцию автоматического поиска сети или вручную.

- Эта функция доступна, если для параметра SWL(Samsung Wireless Link) установлено значение **Выкл.**
- Список оборудования, поддерживающего функцию автонастройки Samsung, можно найти на веб-узле www.samsung.com.

Настройка с использованием функции автонастройки Samsung



- Установите точку доступа и телевизор рядом друг с другом и включите оба устройства.
 - Ввиду различий во времени загрузки приложений, возможно, придется подождать примерно 2 минуты.
 - Если кабель локальной сети был подключен к порту WAN точки доступа во время выполнения процедуры автоматической настройки Samsung, вы сможете выполнить проверку подключения к Интернету автоматически. Если кабель не был подключен, функция автонастройки Samsung проверит только подключение устройства к точке доступа (проверка подключения к Интернету не выполняется).
- Спустя 2 минуты подсоедините адаптер беспроводной локальной сети Samsung к телевизору. После подключения адаптера беспроводной локальной сети Samsung появится всплывающее окно.
- Сразу после установления подключения установите точку доступа параллельно адаптеру беспроводной локальной сети Samsung на расстоянии не более 25 см.
- Дождитесь автоматического установления соединения.
 - Если с помощью функции автонастройки Samsung не удастся подключить телевизор к точке доступа, появится всплывающее окно с уведомлением об этой ошибке. Произведите сброс точки доступа и повторите попытку. В случае повторной ошибки соединения, выберите один из других способов настройки подключения: PBC (WPS), Авто и Ручной.
- После установления соединения установите в желаемом месте устройство общего доступа.
 - Если настройки точки доступа изменились, а также при первом использовании новой точки доступа после покупки, потребуется произвести настройку заново, начиная с шага 1.

Дополнительные операции

Настройка сети (PBC (WPS))

Настройка с использованием PBC (WPS)

Если на маршрутизаторе имеется кнопка PBC (WPS), выполните следующие действия.

1. Подсоедините телевизор к локальной сети, как описано в предыдущем разделе.
2. Включите телевизор, нажмите кнопку MENU на пульте дистанционного управления, с помощью кнопки ▲ или ▼ выберите пункт **Настройка** и нажмите кнопку ENTER .
3. С помощью кнопки ▲ или ▼ выберите в меню **Настройка** пункт **Сеть**, а затем нажмите кнопку ENTER .
4. На экране **Сеть** выберите пункт **Тип сети**.
5. Установите для параметра **Тип сети** значение **Беспроводная**.
6. Выберите параметр **Настройка сети**. Появится экран **Настройка сети**.







7. Нажмите красную кнопку на пульте дистанционного управления.
8. В течение ближайших 2 минут нажмите кнопку PBC (WPS) на маршрутизаторе. Проигрыватель на телевизоре автоматически получит все значения параметров, которые требуются для подключения к сети.
9. После настройки сетевого соединения нажмите кнопку RETURN, чтобы выйти из экрана **Настройка сети**.

Настройка сети (Авто)





Большинство беспроводных сетей защищены дополнительной системой безопасности, требующей от подключаемых устройств предоставления зашифрованного кода безопасности, который называется "Кодом доступа" или "Кодом безопасности". Ключ безопасности представляет собой парольную фразу (обычно слово или последовательность букв и цифр определенной длины), которую пользователь должен ввести при настройке безопасности беспроводной сети. При выборе этого метода настройки беспроводного сетевого соединения и при наличии ключа безопасности беспроводной сети во время процедуры настройки пользователь должен ввести парольную фразу.

Автоматическая настройка

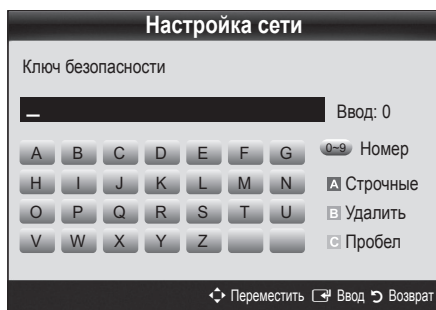
Чтобы выполнить автоматическую настройку беспроводного соединения, выполните следующие действия:

1. Выполните шаги с 1 по 6 раздела "Настройка с использованием PBC (WPS)".
2. С помощью кнопки ▼ выберите пункт **Настр.проток. Интернета**, затем нажмите кнопку ENTER . С помощью кнопки ▲ или ▼ выберите пункт **Авто**, затем нажмите кнопку ENTER .
3. С помощью кнопки ▲ перейдите к пункту **Выбор сети**, затем нажмите кнопку ENTER . Эта функция **Сеть** выполняет поиск доступных беспроводных сетей. По завершении поиска отображается список доступных сетей.
4. В списке сетей с помощью кнопки ▲ или ▼ выберите сеть, а затем нажмите кнопку ENTER .
 Если для точки доступа выбран режим невидимая, необходимо выбрать параметр **Добавить сеть** и ввести соответствующие значения для параметров **Имя сети (SSID)** и **Ключ безопасности**, чтобы установить соединение.
5. Если появится всплывающее окно защита/PIN, перейдите к шагу 6. Если появится экран подключения к сети, перейдите к шагу 10.
6. С помощью кнопки ▲ или ▼ выберите пункт **Защита** или **PIN**. Для большинства домашних сетей следует выбрать **Защита** (для **Ключ безопасности**). Появится экран **Защита**.



7. В окне **Защита** введите парольную фразу своей сети.
 -  Парольную фразу можно найти в одном из окон установки, которые использовались для настройки маршрутизатора или модема.
8. Для ввода парольной фразы выполните следующие указания.
 - Для ввода цифр используйте цифровые кнопки на пульте дистанционного управления.
 - Для перехода от одной кнопки на экране **Ключ безопасности** к другой используйте кнопки со стрелками.
 - Для переключения регистра или отображения списка символов нажмите красную кнопку.
 - Чтобы ввести букву или символ, перейдите к этой букве или символу, а затем нажмите кнопку **ENTER** .
 - Чтобы удалить последнюю введенную букву или цифру, нажмите зеленую кнопку на пульте дистанционного управления.
9. После завершения нажмите синюю кнопку на пульте дистанционного управления. Появится экранное меню подключения к сети.
10. Подождите, пока не отобразится окно подтверждения соединения, а затем нажмите кнопку **ENTER** . Снова появится экран **Настройка сети**.
11. Чтобы проверить подключение, нажмите кнопку **RETURN** и выберите пункт **Проверка сети**, а затем нажмите кнопку **ENTER** .

Настройка сети (Ad-Нoc)

К мобильным устройствам можно подключаться не через точку доступа, а через адаптер беспроводной локальной сети Samsung в одноранговой сети.

-  Эта функция доступна, если для параметра **SWL(Samsung Wireless Link)** установлено значение **Выкл.**

Подключение нового однорангового устройства

1. Выполните шаги с 1 по 6 раздела “Настройка с использованием PBC (WPS)” (стр. 36).
2. Нажмите **Выбор сети**. Появится список устройств и сетей.
3. Во время отображения списка устройств нажмите синюю кнопку на пульте дистанционного управления.
 -  Отобразится сообщение “Одноранг. сеть пред. собой прямое соед. Wi-Fi с сот. телеф. или комп. Функции существующей сетевой системы могут быть ограничены. Изменить сетевое подключение?”.
4. Введите созданные **Имя сети (SSID)** и **Ключ безопасности** на устройстве, которое требуется подключить.

Подключение к существующему устройству одноранговой сети

1. Выполните шаги с 1 по 6 раздела “Настройка с использованием PBC (WPS)” (стр. 36).
2. Нажмите **Выбор сети**. Появится список устройств и сетей.
3. Выберите нужное устройство в списке устройств.
4. Если требуется ключ безопасности, введите его.
 -  Если сеть работает ненадлежащим образом, проверьте, правильно ли введены **Имя сети (SSID)** и **Ключ безопасности**. Ошибка при вводе значения параметра **Ключ безопасности** может стать причиной сбоя.

Настройка сети (Ручной)

Если другие способы не работают, необходимо ввести значения параметров сети вручную.

Получение значений настроек сетевого подключения



На большинстве компьютеров с операционной системой Windows для получения значений параметров сетевого подключения выполните следующие действия:

1. Щелкните правой кнопкой мыши значок сети в правой нижней части экрана.
2. Во всплывающем меню выберите пункт **Состояние**.
3. В отобразившемся диалоговом окне выберите вкладку **Поддержка**.
4. На вкладке **Поддержка** нажмите кнопку **Сведения**. Отобразятся параметры сети.

Дополнительные операции



Настройка вручную

Чтобы ввести значения параметров подключения к сети вручную, выполните следующие действия:

1. Выполните шаги с 1 по 6 раздела “Настройка 3 использованием PBC (WPS)” (стр. 36).
2. С помощью кнопки ▼ выберите пункт **Настр.проток. Интернета**, затем нажмите кнопку ENTER . С помощью кнопки ▲ или ▼ выберите пункт **Ручной**, затем нажмите кнопку ENTER .
3. С помощью кнопки ▼ перейдите к первому полю ввода (IP-адрес).
4. С помощью цифровых кнопок введите цифры.
5. По завершении ввода в каждом поле нажмите кнопку ► для перехода к следующему полю. Для перемещения вверх, вниз и обратно можно также использовать другие кнопки со стрелками.
6. Введите значения для параметров **IP-адрес, Маска подсети и Шлюз**.
7. С помощью кнопки ▲ или ▼ выберите пункт **DNS**.
8. С помощью кнопки ▼ перейдите к первому полю ввода DNS. Введите цифры, как показано выше.
9. После завершения нажмите кнопку ▲, чтобы перейти в раздел **Выбор сети**. Выберите сеть, а затем нажмите кнопку ENTER .
10. Перейдите к шагу 4 в разделе “Автоматическая настройка” (стр. 36) и следуйте соответствующим указаниям.

SWL (Samsung Wireless Link)

Эта функция позволяет подключить к телевизору устройство Samsung, поддерживающее PBC (WPS). Устройства можно подключать к телевизору, даже если к телевизору не подключено устройство общего доступа.

-  Для использования функции Internet@TV к беспроводной сети должна быть подключена точка доступа.
-  Поддерживаются только устройство общего доступа, работающие на частоте 2,4 ГГц. Устройства общего доступа, работающие на частоте 5 ГГц, не поддерживаются.





Подключение SWL

К телевизору можно напрямую подключать устройство, поддерживающее PBC (WPS).

-  Эта функция доступна, если для параметра **SWL (Samsung Wireless Link)** установлено значение **Вкл.**

Подключение Samsung Wireless Link

Для установления соединения выполните следующие действия.

1. Выполните шаги с 1 по 5 раздела “Настройка с использованием PBC (WPS)” (стр. 36).
2. Выберите пункт **SWL(Samsung Wireless Link)** с помощью кнопки ▼ и нажмите кнопку ENTER , чтобы включить этот параметр.
3. Выберите пункт **Подключение SWL** с помощью кнопки ▼ и нажмите кнопку ENTER .
4. Если появится сообщение “**Нажмите кнопку PBC на устройстве с поддержкой PBC(WPS) для подключения в течение 120 секунд.**”, нажмите кнопку PBC на устройстве, чтобы установить подключение.
 -  Для получения дополнительных сведений см. руководство по настройке беспроводной сети подключаемого устройства.
5. Если устройство правильно подключено к телевизору после начала отсчета в окне сообщения, то это окно сообщения исчезнет автоматически.
 -  Если не удастся установить соединение, повторите попытку через 2 минуты.

Если телевизору не удается подключиться к Интернету

Телевизор может не подключаться к Интернету из-за того, что ваш поставщик услуг Интернета мог ввести постоянный MAC-адрес (уникальный идентификационный номер) вашего компьютера или модема, который используется для проверки подлинности при подключении к Интернету в качестве средства для предотвращения несанкционированного доступа. Поскольку у телевизора другой MAC-адрес, поставщик услуг Интернета не может осуществить проверку подлинности его MAC-адрес и телевизор не подключается к Интернету.

Чтобы решить эту проблему, узнайте у своего поставщика услуг Интернета процедуру подключения других устройств к Интернету кроме компьютера (например, телевизора).

Если поставщик услуг Интернета запрашивает идентификатор или пароль для подключения к Интернету, возможно, телевизор к Интернету подключить не удастся. В этом случае при подключении к Интернету необходимо ввести свое имя пользователя или пароль. Ошибка подключения к Интернету может возникать из-за ошибки неполадок брандмауэра. В этом случае обратитесь к поставщику услуг Интернета.

Если не удастся подключиться к Интернету даже после выполнения инструкций, полученных от поставщика услуг Интернета, обратитесь в компанию Samsung Electronics по телефону 8-800-555-55-55.



Возможность воспроизведения записанных телепрограмм, фото-, видео- и/или музыкальных файлов, хранящихся на устройстве USB MSC (Mass Storage Class) и/или компьютере.



Подключение устройства USB

1. Включите телевизор.
2. Подключите устройство USB, содержащее записанные телепрограммы, файлы фотографий, музыкальные файлы и/или видеофайлы, к разъему USB 1 или USB 2 на боковой панели телевизора.
3. После подключения устройства USB к телевизору появится всплывающее окно. После этого можно выбрать функцию **Media Play**.

Если внешнее устройство USB, подключенное к телевизору через порт USB, потребляет слишком много питания от этого порта, на экране появится сообщение "USB Power overload (Перегрузка по мощности в USB)". Эта проблема вызвана не неисправностью телевизора, который подает стандартное напряжение на порты USB, а неполадками внешнего устройства. Для получения поддержки обратитесь к производителю устройства.

Панель, обращенная к подставке

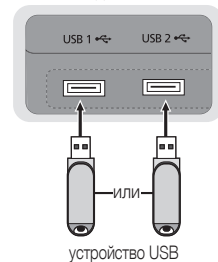

Подключение к компьютеру через сеть

Можно воспроизводить изображения, музыку и видео, сохраненные на компьютере, через сетевое соединение в режиме **Media Play**.

Если функция **Media Play** используется для файла, сохраненного на компьютере, следует загрузить программу PC Share Manager и соответствующее руководство пользователя с узла www.samsung.com.

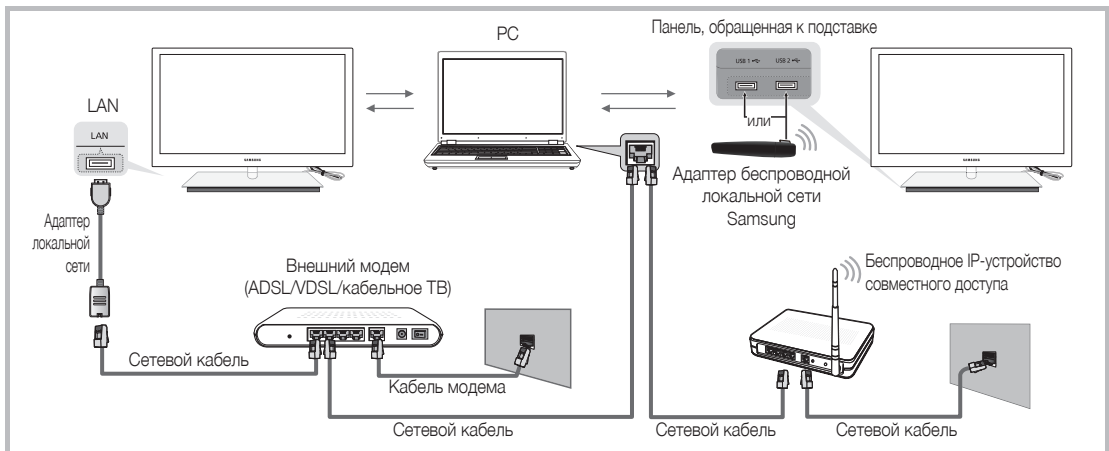

1. Для получения дополнительной информации о настройке сети см. раздел "Сетевое подключение" (стр. 31).
 - Рекомендуется размещать телевизор и компьютер в одной и той же подсети. Первые 3 части адреса подсети, IP-адресов телевизора и компьютера должны быть одинаковыми, и только последняя часть (адрес хоста) должна быть изменена. (например, IP-адрес: 123.456.789.**)
2. С помощью сетевого кабеля подсоедините компьютер, на который будет установлена программа Samsung PC Share Manager, к внешнему модему.
 - Можно подсоединить телевизор к компьютеру напрямую без подключения его к устройству совместного доступа (маршрутизатору).

Дополнительные операции

Ниже перечислены функции, которые не поддерживаются при подключении к компьютеру через сеть.

- Функции **Фоновая музыка** и **Настройка фоновой музыки**.
- Сортировка файлов по предпочтениям в папках **Фотографии**, **Музыка** и **Видео**.
- Функции кнопок ◀ (REW) и ▶ (FF) во время воспроизведения видео.

Технология Divx DRM, функция воспроизведения нескольких звуковых дорожек и функция встроенных субтитров не поддерживаются.

Использование программы Samsung PC Share Manager на компьютере должно быть разрешено в брандмауэре.

При сетевом подключении в режиме **Media Play**, в зависимости от функций предоставляемого сервера, могут произойти следующие сбои.



- Может измениться метод сортировки.
- Может не поддерживаться функция поиска сцены.
- Функция возобновления воспроизведения видео **Непрер.** может не поддерживаться.
 - Функцию **Непрер.** не могут применять сразу несколько пользователей. (Устройство запоминает только момент остановки воспроизведения, выбранный самым последним пользователем.)
- Функции кнопок ◀ или ▶ могут не работать в зависимости от данных содержимого.
- При воспроизведении видео в режиме Media Play через сетевое соединение возможно прерывание файла.

При использовании нелегальных файлов мультимедиа в работе данной функции могут наблюдаться сбои.

Информация, которую необходимо знать до начала использования **Media Play**

- Протокол MTP (Media Transfer Protocol) не поддерживается.
- Поддерживаются файловые системы FAT16, FAT32 и NTFS.
- Цифровые камеры и аудиоустройства USB некоторых типов могут быть несовместимы с этим телевизором.
- Функция Media Play поддерживает только устройства USB MSC (Mass Storage Class). MSC – это устройства Mass Storage Class с возможностью передачи данных единым целым. Примерами устройств MSC являются флэш-накопители, устройства чтения флэш-карт и жесткие диски USB (не поддерживаются концентраторы USB). Устройства следует подключать непосредственно к порту USB телевизора.
- Перед подключением к телевизору создайте резервные копии файлов, чтобы предотвратить повреждение или потерю данных. Компания SAMSUNG не несет ответственности за любые повреждения файлов и потерю данных.
- Не отключайте устройство USB во время загрузки.
- Чем больше разрешение изображения, тем больше времени требуется для его отображения на экране.
- Максимально возможное разрешение JPEG – 15360 X 8640 пикселей.
- Если файл поврежден или имеет несовместимый формат, отображается сообщение "Формат файла не поддерживается".
- Если в качестве критерия для сортировки файлов выбран основной вид, в каждой папке могут отображаться до 1000 файлов.
- Файлы MP3 с технологией DRM, которые были загружены с платного узла, воспроизвести невозможно. Digital Rights Management (DRM) – это технология, которая поддерживает создание содержимого, распространение и полное интегрированное управление содержимым, включая защиту прав и интересов поставщиков содержимого, предотвращение незаконного копирования содержимого, а также управление выставлением счетов и платежами.
- Если подключено более двух устройств PTP, то можно использовать только одно устройство за раз.
- Если подключено более двух устройств MSC, возможно, некоторые из них не будут распознаваться. Устройство USB, для работы которого требуется большая мощность (более 500 мА или 5 В), возможно, поддерживаться не будет.
- Если во время подключения или использования устройства USB отобразится предупреждающее сообщение о превышении мощности, возможно, устройство не распознается или неисправно.
- При отсутствии входного сигнала в течение времени, установленного для параметра **Время автозащиты**, запускается экранная заставка.
- При подключении к телевизору некоторых моделей внешнего жесткого диска режим энергосбережения этого диска может быть автоматически сброшен.
- При использовании удлинительного кабеля USB устройство USB может не распознаваться или могут не читаться файлы, хранящиеся на данном устройстве.
- Если устройство USB не распознается при подключении к телевизору, нарушен список файлов, хранящихся на устройстве, или какой-либо файл из списка не воспроизводится, подсоедините устройство USB к компьютеру, отформатируйте его и проверьте соединение.
- Чтобы окончательно удалить из компьютера файл, который ранее был удален, но обнаруживается при запуске режима Media Play, используйте на компьютере функцию "Очистить корзину".

Элементы, отображаемые на экране

С помощью кнопок вверх/вниз/вправо/влево перейдите к нужному файлу и затем нажмите кнопку ENTER  или  (Воспр.). Начнется воспроизведение файла.

 Поддержка функций **Просмотр устройств** и **Дом** на домашней странице **Media Play**.



Информация: можно узнать имя выбранного файла, а также номер файла и страницы.

Критерии сортировки списка: отображаются критерии сортировки.

 Критерии сортировки зависят от содержания.

Список файлов: возможность подтверждения файлов и групп, распределяемых по категориям.

Кнопки управления

-  Красная (**Смена устр.**): выбор подсоединенного устройства.
-  Зеленая (**Предпочтение**): установка предпочтения файлов. (не поддерживается при выборе критерия Основной вид)
-  Желтая (**Выбор**): выбор нескольких файлов из списка. Выбранные файлы отмечаются значком.
-  Синяя (**Сортиров.**): выбор списка критериев сортировки.
-  **Инструменты**: отображение меню параметров.

 С помощью кнопки  (REV) или  (FF) можно перейти на следующую или предыдущую страницу в списке файлов.











Записанная ТВ-пр.

Для записи или сдвига по времени подключенное устройство должно быть отформатировано в формате, поддерживающем запись. Чтобы использовать жесткий диск USB, требуется отформатировать устройство, выбрав **Формат устройства**.

 Во время форматирования устройства это устройство не рекомендуется отсоединять. При форматировании устройства все файлы будут удалены.

 Перед форматированием устройства на телевизоре создайте резервные копии файлов, чтобы предотвратить повреждение или потерю данных. Компания SAMSUNG не несет ответственности за любые повреждения файлов и потерю данных.

Воспроизведение записанной ТВ-программы

1. С помощью кнопки  или  выберите пункт **Записанная ТВ-пр.**, затем нажмите кнопку ENTER  в меню **Media Play**.
2. С помощью кнопки /// выберите необходимый пункт в списке файлов.
3. Нажмите кнопку ENTER  или кнопку  (Воспр.).
 - Выбранный файл и время его воспроизведения отображаются в верхней части экрана.
 - Во время воспроизведения записанной телепрограммы с помощью кнопок  и  можно осуществлять поиск.

Функциональные кнопки

 Зеленая (**Повтор раздела**): Можно настроить функцию для повтора раздела. Можно также просмотреть желаемый раздел.



Дополнительные операции

Использование функции Режим Timeshift

Если вы пропустили показ какой-либо телевизионной передачи, данная функция позволит вам просмотреть ее в записи.

Когда для функции **Режим Timeshift** задано значение **Авто**, в памяти телевизора сохраняется текущий просматриваемый канал, который затем будет записываться автоматически.

Когда для функции **Режим Timeshift** задано значение **Ручной**, то при нажатии кнопки  (Воспр.) в памяти телевизора канал будет сохранен для записи.

 **Записанное видео защищено технологией DRM (Digital Rights Management) и не может быть воспроизведено на компьютере или других телевизорах. Следует также учесть, что файлы, сохраненные в телевизоре, не могут быть использованы в случае замены материнской платы.**

ПРИМЕЧАНИЕ

- Передаваемые данные не могут быть записаны.
- Доступность функции записи и функции **Режим Timeshift** зависит от качества изображения и объема свободного пространства на жестком диске.
- Если нажать кнопку  или , можно просматривать текущий канал в прямом эфире или просматривать с начала записанную телепередачу.
- Функция **Режим Timeshift** работает в течение не более чем 90 минут.
- После работы функции **Режим Timeshift** в течение максимального количества времени, для параметра времени будет установлено значение "00:00:00". Обратите внимание, что если воспроизведение телепередачи было приостановлено, оно будет автоматически возобновлено.
- Если достигнут предел свободного объема памяти накопителя USB – 5%, текущий процесс записи будет завершен.
- Если запись выполняется с использованием функции PVR (Personal Video Recorder) и устройства, поддерживающего функцию HDMI-CEC, приоритет имеет функция PVR.
- Во время воспроизведения или в режиме **Режим Timeshift** изображение будет отображаться в соответствии с настройками экрана телевизора.
- Если изменить источник ввода во время воспроизведения, экран будет оставаться пустым до завершения процесса внесения изменений.
- Приложение, которое не поддерживает ни запись, ни функцию **Режим Timeshift** будет автоматически закрыто при попытке его запуска во время использования одной из этих функций.
- Перед окном приложения может отобразиться сообщение, оповещающее о прекращении записи или работы функции **Режим Timeshift**.
- Функция **Режим Timeshift** не поддерживается для радиоканалов.
- Функция записи и функция **Режим Timeshift** недоступны для каналов, заблокированных с помощью функции **Замок**.
- Если устройство USB не прошло **Тест произв-ти устройства**, оно должно пройти тест **Формат устройства** и **Тест произв-ти устройства** повторно перед выполнением записи с помощью функции **Телегид** или **Диспетчер каналов**.
- Функции записи и **Режим Timeshift** можно использовать только устройством хранения USB, которое прошло процедуру **Тест произв-ти устройства**.
- При попытке записи или использования функции **Режим Timeshift** с устройством, которое не прошло процедуру **Тест произв-ти устройства**, функция не запустится.
- Если нажать кнопку  (REC) на пульте дистанционного управления, когда отображается экран **Диспетчер каналов** или выполнить запись с использованием функции **Зап. по тайм.**, запись с телевизора может начаться позже или прекратится на 1 или 2 секунды, поскольку на обработку команды требуется некоторое время.
- Если устройство USB, предназначенное для записи, подключено, существующие файлы функции **Режим Timeshift** или файлы записи, которые были сохранены некорректно, будут автоматически удалены.
- Если во время записи переключиться на режим внешнего входа, запись продолжится, однако кнопка  (REC) будет недоступна.
- Если какая-либо функция, которая отключает телевизор (**Таймер сна**, таймер отключения и т.д.) настроена на время, которое конфликтует с записью, телевизор отключится после завершения записи.

Видео

Воспроизведение видео

- С помощью кнопки ◀ или ▶ выберите пункт **Видео**, затем нажмите кнопку ENTER [↵] в меню **Media Play**.
- С помощью кнопки ◀/▶/▲/▼ выберите необходимый пункт в списке файлов.
- Нажмите кнопку ENTER [↵] или кнопку ▶ (Воспр.).
 - Выбранный файл и время его воспроизведения отображаются в верхней части экрана.
 - При отсутствии данных о продолжительности видео время воспроизведения и строка состояния не отображаются.
 - С помощью кнопок ◀ и ▶ можно перемещаться по видео во время его воспроизведения.

В этом режиме можно просматривать видеоролики игры, но саму игру воспроизвести невозможно.

- Поддерживаемые форматы субтитров

Название	Расширение файла	Формат
Текст MPEG-4, зависящий от времени	.txt	XML
SAMI	.smi	HTML
SubRip	.srt	строковый
SubViewer	.sub	строковый
Micro DVD	.sub или .txt	строковый



- Поддерживаемые форматы видео

Расширение файла	Контейнер	Видеокодек	Разрешение	Частота кадров (кадр/с)	Скорость передачи (Мбит/с)	Аудиокодек
*.avi *.mkv	AVI MKV	Divx 3.11/4.x/5.1/6.0	1920 x 1080	6 ~ 30	8	MP3/AC3/LPCM/ADPCM/ DTS Core
		XviD	1920 x 1080	6 ~ 30	8	
		H.264 BP/MP/HP	1920 x 1080	6 ~ 30	25	
		MPEG4 SP/ASP	1920 x 1080	6 ~ 30	8	
*.asf	ASF	Motion JPEG	800 x 600	6 ~ 30	8	MP3/AC3/LPCM/ADPCM/ WMA
		Divx 3.11/4.x/5.1/6.0	1920 x 1080	6 ~ 30	8	
		XviD	1920 x 1080	6 ~ 30	8	
		H.264 BP/MP/HP	1920 x 1080	6 ~ 30	25	
*.wmv	ASF	Window Media Video 9	1920 x 1080	6 ~ 30	25	WMA
*.mp4	MP4	MPEG4 SP/ASP	1920 x 1080	6 ~ 30	8	MP3/ADPCM/AAC
		XVID	1920 x 1080	6 ~ 30	8	
		H.264 BP/MP/HP	1920 x 1080	6 ~ 30	25	
*.3gp	3GPP	MPEG4 SP/ASP	1920 x 1080	6 ~ 30	8	ADPCM / AAC / HE-AAC
		H.264 BP/MP/HP	1920 x 1080	6 ~ 30	25	
*.vro *.vob	VRO VOB	MPEG1	1920 x 1080	24 / 25 / 30	30	AC3/MPEG/LPCM
		MPEG2	1920 x 1080	24 / 25 / 30	30	
*.mpg *.mpeg	PS	MPEG1	1920 x 1080	24 / 25 / 30	30	AC3/MPEG/LPCM/AAC
		MPEG2	1920 x 1080	24 / 25 / 30	30	
		H.264	1920 x 1080	6 ~ 30	25	
*.ts *.tp *.trp	TS	MPEG2	1920 x 1080	24 / 25 / 30	30	AC3/AAC/MP3/DD+/HE-AAC
		H.264	1920 x 1080	6 ~ 30	25	
		VC1	1920 x 1080	6 ~ 30	25	

Дополнительные операции

Другие ограничения

ПРИМЕЧАНИЕ

- При наличии проблем с содержимым кодека данный кодек поддерживаться не будет.
- Если данные для контейнера неверны и файл поврежден, то правильное воспроизведение контейнера невозможно.
- Звук или видео могут отсутствовать, если обычная скорость передачи/частота кадров содержимого превышает параметры скорости, указанные в приведенной выше таблице.
- При наличии ошибки в таблице индексов функция поиска (перехода) не поддерживается.

Видеодекодер	Аудиодекодер
<ul style="list-style-type: none">• Поддерживает форматы до H.264, Level 4.1• Форматы H.264 FMO/ASO/RS, VC1 SP/MP/AP L4 и AVCHD не поддерживаются.• XVID, MPEG4 SP, ASP:<ul style="list-style-type: none">– Ниже 1280 x 720: не более 60 кадров– Выше 1280 x 720: не более 30 кадров• Форматы свыше GMC 2 не поддерживаются.• Формат H.263 не поддерживается.• Поддерживается только Samsung Techwin MJPEG.	<ul style="list-style-type: none">• Поддержка до WMA 7, 8, 9, STD• WMA 9 PRO не поддерживает форматы многоканального аудио с двумя дополнительными каналами или аудио без потерь.• Частота дискретизации WMA 22050 Гц (моно) не поддерживается.

Функция непрерывного воспроизведения записанного файла или видеофайла (Продолжить воспр.)

После выхода из режима воспроизведения Записанная ТВ-пр. или Видео воспроизведение можно будет возобновить позднее с места, на котором оно было остановлено.

При нажатии кнопки ENTER **Г** (Главы) во время воспроизведения файла можно разделить сцену по своему усмотрению на 5 разделов и переходить по ним.

Если данные индекса повреждены или не поддерживаются, вы не сможете использовать функцию **Главы**.

1. В разделе списка файлов выберите видеофайл для непрерывного воспроизведения, используя кнопку ◀ или ▶.
2. Нажмите кнопку ▶ (Воспр.) / ENTER **Г**.
3. Выберите **Непрер.** (Продолжить воспр.), нажав синюю кнопку. Воспроизведение видео начнется с того момента, на котором было остановлено.

Синяя кнопка доступна при возобновлении воспроизведения.

Если для параметра **Справка непрер. воспр.** выбрано значение **Вкл.** в меню **Настройки**, при возобновлении воспроизведения видеофайла отобразится всплывающее сообщение.

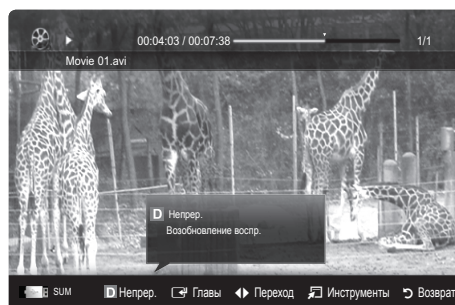

Музыка

Воспроизведение музыки

1. С помощью кнопки ◀ или ▶ выберите пункт **Музыка**, затем нажмите кнопку ENTER [↵] в меню **Media Play**.
2. С помощью кнопки ◀/▶/▲/▼ выберите необходимый пункт в списке файлов.
3. Нажмите кнопку ENTER [↵] или кнопку ▶ (Воспр.).
 - С помощью кнопок ◀ и ▶ можно перемещаться по музыкальной дорожке во время ее воспроизведения.
 - Во время воспроизведения кнопки ◀◀ (REW) и ▶▶ (FF) не работают.

✎ Отображаются только файлы с расширением MP3 и PCM. Файлы с другими расширениями не отображаются, даже если они хранятся на том же самом устройстве USB.

✎ Если при воспроизведении файлов MP3 слышен странный звук, настройте параметр **Эквалайзер** в меню **Звук**. (При воспроизведении перемодулированного файла MP3 могут возникнуть проблемы со звуком.)

✎ Можно создать список **Список воспр.**, выбрав желательные музыкальные произведения файла, а затем воспроизводить произведения этого списка **Список воспр.**

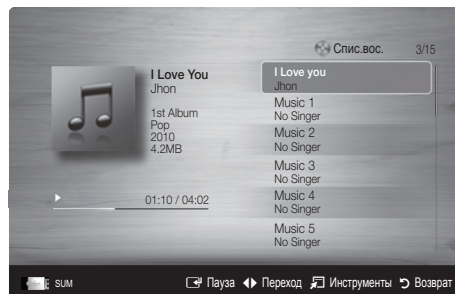

Фотографии

Просмотр фотографии (или слайд-шоу)

1. С помощью кнопки ◀ или ▶ выберите пункт **Фотографии**, затем нажмите кнопку ENTER [↵] в меню **Media Play**.
2. С помощью кнопки ◀/▶/▲/▼ выберите необходимый пункт в списке файлов.
3. Нажмите кнопку ENTER [↵] или кнопку ▶ (Воспр.).
 - Когда отображается список фотографий, нажмите кнопку ▶ (Воспр.) / ENTER [↵] на пульте дистанционного управления, чтобы запустить слайд-шоу.
 - В слайд-шоу будут включены все файлы из списка файлов.
 - Во время слайд-шоу будут отображаться файлы из текущей папки по порядку.

✎ Музыкальные файлы будут автоматически воспроизводиться во время слайд-шоу, если для параметра **Фоновая музыка** установлено значение **Вкл.**

✎ Настройки режима **BGM режим** нельзя изменить до тех пор, пока не закончится загрузка содержимого в режиме BGM.



Дополнительные операции

Воспроизведение нескольких файлов

Воспроизведение выбранных записанных/видеофайлов/ музыкальных файлов/файлов фотографий

1. Нажмите желтую кнопку в списке файлов, чтобы выбрать необходимый файл.
2. Повторите описанную выше операцию, чтобы выбрать несколько файлов.

ПРИМЕЧАНИЕ

- Слева от выбранных каналов отобразится метка ✓.
- Чтобы отменить выбор, еще раз нажмите желтую кнопку.
- Чтобы отменить выбор всех файлов, нажмите кнопку **TOOLS** и выберите пункт **Отменить все**.

3. Нажмите кнопку **TOOLS** и выберите пункт **Воспр. выбранное содерж.**







Воспроизведение группы записанных файлов телепрограмм/ видеофайлов/музыкальных файлов/файлов фотографий

1. Когда отображается список файлов, перейдите к любому файлу из необходимой группы файлов.
2. Нажмите кнопку **TOOLS** и выберите пункт **Воспр. текущ. гр.**

Дополнительная функция в Media Play

Сортировка списка файлов

Нажмите синюю кнопку в списке файлов, чтобы рассортировать файлы.

Категория	Значение	Записанная ТВ-пр.	Видео	Музыка	Фотографии
 Основной вид	Отображается вся папка. Список файлов можно просмотреть, выбрав папку.		▼	▼	▼
 Название	Сортировка и отображение названий файлов по символу/номеру/алфавиту/другому признаку.	▼	▼	▼	▼
 Предпочтение	Сортировка и отображение файлов по предпочтениям. С помощью зеленой кнопки можно внести изменения в список предпочитаемых файлов.	▼	▼	▼	▼
 Сам. поз. дата	Сортировка и отображение файлов по дате, начиная с последней.	▼	▼		▼
 Сам. ран. дата	Сортировка и отображение файлов по дате, начиная с первой.	▼	▼		▼
 Артист	Сортировка музыкальных файлов по имени исполнителя в алфавитном порядке.			▼	
 Альбом	Сортировка музыкальных файлов по названию альбома в алфавитном порядке.			▼	
 Жанр	Сортировка музыкальных файлов по жанру.			▼	
 Настр.	Сортировка музыкальных файлов по тональности. Информацию о тональности композиции можно изменить.			▼	
 Ежемес.	Сортировка и отображение файлов фотографий по месяцам. Сортировка выполняется только по месяцам (январь-декабрь) без учета года.	▼			▼
 Канал	Сортировка записанных файлов по названиям каналов.	▼			

Меню параметров воспроизведения Записанная ТВ-пр. / видео / музыки / фотографий

Во время воспроизведения файла нажмите кнопку TOOLS.

Категория	Значение	Записанная ТВ-пр.	Видео	Музыка	Фотографии
Название	Переход непосредственно к другому файлу.	▼	▼		
Режим повтора	Повторное воспроизведение записанных ТВ-программ, видео- и музыкальных файлов.	▼	▼	▼	
Размер картинки	Настройка размера изображения.	▼	▼		
Настройка изображения	Регулировка настроек изображения (стр. 19~25)	▼	▼		▼
Настройка звука	Регулировка настроек звука (стр. 25, 26, 27)	▼	▼	▼	▼
Настройка субтитров	Воспроизведение видеофайла с субтитрами. Эта функция работает только в том случае, если имя файла субтитров совпадает с именем видеофайла.	▼	▼		
Аудио	Видео можно просматривать на любом из поддерживаемых языков. Эта функция доступна только при воспроизведении файлов потокового типа, которые поддерживают несколько аудиоформатов.	▼	▼		
Описание аудио	Настройка описания аудио (стр. 26).	▼			
Остановка показа/ Запустить показ слайдов	Запуск или остановка слайд-шоу.				▼
Скор. слайд-шоу	Выбор скорости слайд-шоу во время показа.				▼
Эффект слайд-шоу	Настройка различных эффектов слайд-шоу.				▼
Фоновая музыка	Установка и выбор фоновой музыки для просмотра слайд-шоу.				▼
Увеличенный	Увеличение изображений в полноэкранном режиме.				▼
Поворот	Поворот изображений в полноэкранном режиме.				▼
Фон дом. стран.	Перемещение файла на рабочий стол Media Play .				▼
Информация	Просмотр подробной информации о воспроизводимом файле.	▼	▼	▼	▼

Настройки

Использование меню Настройка

- **Настройка фона:** выберите для отображения желательного фона.
- **Справка непрер. воспр. (Продолжить воспр.) – (Вкл./Выкл.):** отображение всплывающего справочного сообщения при непрерывном воспроизведении видеофайла.
- **Получить код регистрации DivX® VOD :** отображение авторизованного кода регистрации телевизора. Если подключиться к веб-узлу DivX и зарегистрировать код, используя личную учетную запись, то можно загрузить файл регистрации услуги видео по запросу. Если воспроизвести файл регистрации услуги видео по запросу с помощью Media Play, регистрация будет завершена.
 Для получения дополнительной информации об услуге видео по запросу DivX® посетите веб-узел www.DivX.com.
- **Получить код деактивации DivX® VOD:** если услуга видео по запросу DivX® не зарегистрирована, отобразится код отключения регистрации. Если применить эту функцию, когда зарегистрирована услуга видео по запросу DivX®, текущая регистрация услуги видео по запросу DivX® будет отключена.
- **Информация:** просмотр информации о подключенном устройстве.

Дополнительные операции

Anynet+

Что такое Anynet+?

Anynet+ – это функция, позволяющая с помощью пульта дистанционного управления для телевизора управлять всеми подключенными устройствами Samsung, поддерживающими функцию Anynet+. Систему Anynet+ можно использовать только с устройствами Samsung, поддерживающими функцию Anynet+. Чтобы узнать, поддерживает ли ваше устройство Samsung эту функцию, проверьте, есть ли на устройстве значок Anynet+.

Подключение к домашнему кинотеатру

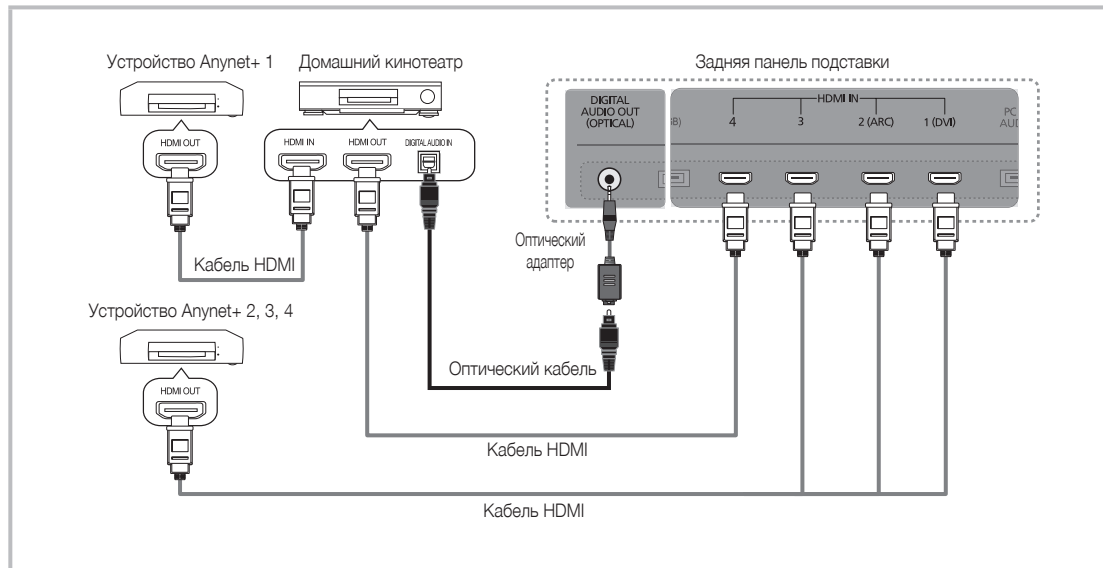

1. Соедините гнездо HDMI IN (1(DVI), 2(ARC), 3 или 4) на телевизоре с гнездом HDMI OUT на соответствующем устройстве, поддерживающем функцию Anynet+, используя кабель HDMI.
2. С помощью кабеля HDMI соедините гнездо HDMI IN домашнего кинотеатра и гнездо HDMI OUT соответствующего устройства, поддерживающего функцию Anynet+.

ПРИМЕЧАНИЕ

- С помощью оптического кабеля соедините гнездо DIGITAL AUDIO OUT (OPTICAL) на телевизоре с цифровым аудиовходом на домашнем кинотеатре.
- Функция ARC обеспечивает цифровой выход звука через порт HDMI IN 2(ARC), и ее использование возможно только в том случае, когда телевизор подключен к аудиоприемнику, поддерживающему функцию ARC.
- При подключении через гнездо для оптического кабеля возможен вывод только двухканального звука. Звук будет слышен только через передние левый и правый громкоговорители, а также через сабвуфер домашнего кинотеатра. Если требуется 5.1-канальное звучание, подключите гнездо DIGITAL AUDIO OUT (OPTICAL) на проигрывателе DVD-дисков / декодере кабельного/спутникового телевидения (т.е. устройстве Anynet 1 или 2) непосредственно к усилителю или домашнему кинотеатру, а не к телевизору.
- Подключайте только один домашний кинотеатр.
- Устройство Anynet+ можно подключить с помощью кабеля HDMI. Некоторые кабели HDMI могут не поддерживать функцию Anynet+.
- Функция Anynet+ работает, когда аудиоустройство, поддерживающее Anynet+, находится в режиме ожидания или включено.
- Anynet+ поддерживает до 12 устройств AV. Можно подключить не более трех устройств одного типа.

Меню Anynet+

Меню Anynet+ изменяется в зависимости от типа и состояния устройств Anynet+, подключенных к телевизору.

Меню Anynet+	Описание
Просмотр ТВ	Переключение из режима Anynet+ в режим ТВ-трансляции.
Список устройств	Отображение списка устройств Anynet+.
(имя_устройства) MENU	Отображение меню подключенных устройств. Например: если подключено устройство записи DVD-дисков, отобразится меню диска в устройстве записи DVD-дисков.
(имя_устройства) INFO	Отображение меню воспроизведения подключенного устройства. Например: если подключено устройство записи DVD-дисков, отобразится меню воспроизведения диска в устройстве записи DVD-дисков.
Запись: (*устройство записи)	Немедленное начало записи с помощью устройства записи. (Функция записи доступна, только если ее поддерживают устройства.)
Остановить запись: (*устройство записи)	Остановка записи.
Приемник	Звук воспроизводится через приемник.

Если подключено несколько устройств записи, они отображаются как (*устройство записи), а если подключено только одно устройство записи, оно будет отображаться как (*имя_устройства).

Настройка Anynet+

■ Настройка

Anynet+ (HDMI-CEC) (Выкл. / Вкл.): чтобы использовать функцию Anynet+, необходимо установить для параметра **Anynet+ (HDMI-CEC)** значение **Вкл.**



 Когда функция **Anynet+ (HDMI-CEC)** отключена, все операции, связанные с Anynet+, деактивируются.

Автоотключение (Нет / Да): настройка устройства Anynet+ на автоматическое выключение при выключении телевизора.

 Если для функции **Автоотключение** установить значение **Да**, подключенные внешние устройства будут отключаться при выключении телевизора. Однако если устройство выполняет запись, оно может не отключиться.

 Может оказаться недоступно для некоторых устройств.

Переключение между устройствами, поддерживающими функцию Anynet+

1. Отобразится список устройств Anynet+, подключенных к телевизору.
 -  Если не удастся найти необходимое устройство, нажмите красную кнопку, чтобы обновить список.
2. Выберите устройство и нажмите кнопку ENTER . Можно переключиться на выбранное устройство.
 -  Только при установке для функции **Anynet+ (HDMI-CEC)** значения **Вкл.** в меню **Приложение** можно просмотреть меню **Список устройств**.
 - Переключение на выбранное устройство может занять до 2 минут. Операцию переключения нельзя отменить во время ее выполнения.
 - Если выбран режим внешнего ввода с помощью кнопки SOURCE, функцию Anynet+ использовать нельзя. Убедитесь, что выбрано устройство Anynet+, воспользовавшись списком **Список устройств**.

Дополнительные операции

Запись

С помощью устройства для записи Samsung можно записывать телевизионные программы.

1. Выберите **Запись**.



При использовании более двух записывающих устройств

- При подключении нескольких записывающих устройств эти устройства отображаются в списке. Выберите нужное устройство в списке **Список устройств**.



Если устройство записи не отображается, выберите **Список устройств** и нажмите красную кнопку, чтобы выполнить поиск устройств.

2. Чтобы выйти, нажмите кнопку EXIT.



Можно записывать потоки источников, выбрав пункт **Запись**: (имя_устройства).



При нажатии кнопки  (REC) начнется запись того, что воспроизводится на экране. При просмотре видео с другого устройства будет выполнена запись видео с этого устройства.



Перед записью убедитесь, правильно ли выполнено подключение к гнезду антенны на записывающем устройстве. Для правильного подключения антенны к устройству записи см. руководство пользователя к устройству записи.

Прослушивание через приемник

Вместо прослушивания звука через громкоговоритель (параметр **Громкогов. ТВ** звук можно прослушивать через приемник (например, домашний кинотеатр).

1. Выберите пункт **Приемник** и установите для него значение **Вкл.**

2. Чтобы выйти, нажмите кнопку EXIT.



Если используемый приемник поддерживает только аудио, он может не отображаться в списке устройств.



Приемник будет работать при правильном подключении оптического гнезда на приемнике к гнезду DIGITAL AUDIO OUT (OPTICAL) на телевизоре.



Если для приемника (домашнего кинотеатра) установлено значение Вкл., звук будет выводиться через оптический разъем на телевизоре. Если в цифровом эфирном сигнале звук передается в формате 5.1, то с оптического выхода телевизора звук будет выводиться на приемник также в формате 5.1. Если в качестве источника используется цифровое устройство, например DVD-проигрыватель, подключенный к телевизору с помощью кабеля HDMI, воспроизведение звука возможно только по 2-канальной системе приемника.

ПРИМЕЧАНИЕ

- Устройства Anynet+ можно управлять только с помощью пульта дистанционного управления телевизора, но нельзя с помощью кнопок на панели телевизора.
- В определенных условиях пульт дистанционного управления телевизора может не работать. В этом случае повторно выберите устройство, поддерживающее функцию Anynet+.
- Функции Anynet+ не доступны на устройствах других производителей.

Использование функции ARC

Звук можно прослушивать через приемник, подключенный с помощью кабеля HDMI, при этом не требуется использовать отдельный оптический кабель.

1. Выберите пункт **Приемник** и установите для него значение **Вкл.**

2. Чтобы выйти, нажмите кнопку EXIT.





Для использования функции ARC к порту HDMI IN 2 (ARC) необходимо подключить приемник, поддерживающий функции HDMI-CEC и ARC.



Чтобы отключить функцию ARC, установите для параметра **Приемник** значение **Выкл.**. Даже в случае непрерывной передачи сигнала ARC телевизором приемник этот сигнал принимать не будет.

Поиск и устранение неисправностей в устройствах с поддержкой Anynet+

Неполадка	Способ устранения
Функция Anynet+ не работает.	<ul style="list-style-type: none"> • Проверьте, поддерживает ли устройство функцию Anynet+. Система Anynet+ поддерживает только устройства Anynet+. • Возможно подключение только одного приемника (домашнего кинотеатра). • Проверьте правильность подключения кабеля питания устройства Anynet+. • Проверьте подключения видео-/аудио-/HDMI-кабелей устройства Anynet+. • Убедитесь, что для параметра Anynet+ (HDMI-CEC) в меню настройки Anynet+ установлено значение Вкл. • Убедитесь, что пульт дистанционного управления находится в режиме работы с телевизором. • Убедитесь, что используется пульт дистанционного управления с поддержкой функции Anynet+. • В некоторых случаях функция Anynet+ не работает. (Поиск каналов, использование функций Media Play или Plug & Play (исходная настройка) и т.д.) • При подключении или отключении кабеля HDMI выполните повторный поиск устройств или снова выключите и включите телевизор. • Убедитесь, что функция Anynet+ устройства Anynet+ включена.
Необходимо запустить Anynet+.	<ul style="list-style-type: none"> • Проверьте правильность подключения устройства Anynet+ к телевизору, а также убедитесь, что для параметра Anynet+ (HDMI-CEC) в меню настройки Anynet+ установлено значение Вкл. • После этого нажмите кнопку TOOLS для отображения меню Anynet+ и выберите необходимое меню.
Необходимо выйти из Anynet+.	<ul style="list-style-type: none"> • В меню Anynet+ выберите пункт Просмотр ТВ. • Нажмите кнопку SOURCE на пульте дистанционного управления телевизора и выберите устройство, отличное от устройств Anynet+. Нажмите кнопку P  /  и PRE-CH, чтобы изменить режим телевизора. (Обратите внимание, что кнопка канала работает только в том случае, если не подключено устройство Anynet+ со встроенным тюнером.)
На экране отобразится сообщение Подключение к устройству Anynet+.	<ul style="list-style-type: none"> • Пульт дистанционного управления нельзя использовать при настройке Anynet+ или переключении в режим просмотра. • Используйте пульт дистанционного управления после настройки Anynet+ или переключения в режим просмотра.
Устройство Anynet+ не выполняет воспроизведение.	<ul style="list-style-type: none"> • Эту функцию невозможно использовать одновременно с функцией Plug & Play (исходная настройка).
Подключенное устройство не отображается.	<ul style="list-style-type: none"> • Проверьте, поддерживает ли устройство функции Anynet+. • Проверьте правильность подсоединения кабеля HDMI. • Убедитесь, что для параметра Anynet+ (HDMI-CEC) в меню настройки Anynet+ установлено значение Вкл. • Повторите поиск устройств Anynet+. • Устройство Anynet+ можно подключить только с помощью кабеля HDMI. Некоторые кабели HDMI могут не поддерживать функцию Anynet+. • При сбое подключения в результате отключения питания или отключении кабеля HDMI повторно выполните сканирование устройств.
Не удается записать телепрограмму.	<ul style="list-style-type: none"> • Проверьте, правильно ли выполнено подключение к гнезду антенны на записывающем устройстве.
Звуковые телевизионные сигналы через приемник не выводятся.	<ul style="list-style-type: none"> • Подключите приемник к телевизору с помощью оптического кабеля. • Функция ARC обеспечивает цифровой выход звука через порт HDMI IN 2(ARC), и ее использование возможно только в том случае, когда телевизор подключен к аудиоприемнику, поддерживающему функцию ARC.

Дополнительные операции

Internet@TV

Начало работы с Internet@TV



С помощью службы Internet@TV, установленной на телевизоре, можно получить прямой доступ к полезным и развлекательным источникам информации, приложениям и услугам из Интернета.



ПРИМЕЧАНИЕ

- Прежде чем использовать службу **Internet@TV** настройте параметры сети. Подробнее см. раздел "Сетевое подключение" (стр. 32).
- Неподдерживаемые шрифты в содержимом поставщика отображаются неверно.
- В зависимости от условий работы сети возможно замедление и/или прерывание связи.
- Возможно, служба приложений будет поддерживать только английский язык; это зависит от региона.
- Данная служба доступна не во всех странах.
- Если при работе с приложением возникнет проблема, свяжитесь с поставщиком содержимого.
- Поставщик содержимого может остановить работу самого приложения или его обновлений.
- Некоторые приложения могут быть функционально ограничены или не поддерживаться вовсе в зависимости от норм и правил в вашей стране.

Элементы, отображаемые на экране

Экран телевизора: передача текущего канала.

Информация: отображение уведомлений, сведений о новых приложениях и рекламных объявлений от разработчиков продукции Samsung.

Служба приложений: доступ к различным службам Samsung.

Настройки **Internet@TV**: редактирование и настройка приложений, установка настроек **Internet@TV**.

Элементы управления

- **A** Красная (**Вход**): вход в систему **Internet@TV**.
- **B** Зеленый (**Отм. как избранное**): отнесение приложений к избранным.
- **D** Синяя (**Сортировка по**): сортировка приложений.
- **Возврат**: возврат к предыдущему меню.

Рекомендованные приложения: список служб, рекомендованных Samsung. Пользователь не может добавлять или удалять службы из этого списка.

Загруженные приложения: список загруженных приложений в меню приложений Samsung.

Функции цветных кнопок зависят от выбранного приложения.

Вход с использованием учетной записи

Для переключения между учетными записями в одном приложении используйте кнопки ◀ и ▶.

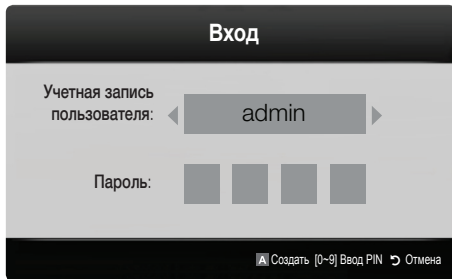

- ✎ Для более удобной работы необходимо зарегистрироваться и войти в приложение под своей учетной записью.
 - ✎ Инструкции по созданию учетной записи см. в разделе **Настройки** → **Internet@TV ID** → **Создать**.
1. Нажмите красную кнопку в главном меню **Internet@TV**.
 2. Выберите нужное значение в списке **Учетная запись пользователя** и нажмите кнопку **ENTER**
 - ✎ Для создания учетной записи нажмите красную кнопку: появится соответствующее окно экранного меню.
 3. Введите пароль в поле **Пароль**.
 - ✎ После успешного входа **учетная запись пользователя** отобразится на экране.

Настройка службы Internet@TV

Настройки

На этом экране можно создавать идентификаторы и задавать настройки службы Internet@TV. С помощью кнопки ▲ и ▼ выберите нужную настройку и нажмите кнопку **ENTER** .

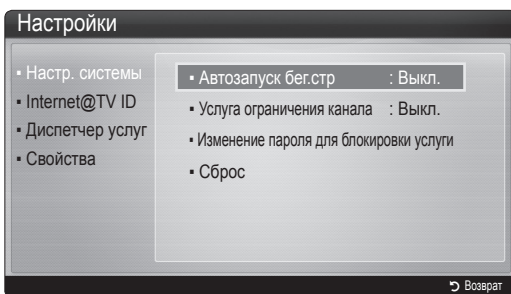

■ Настр. системы

Автозапуск бег.стр (Выкл. / Вкл.): включение/выключение автоматического запуска бегущей строки при включении телевизора.

✎ Приложение **Ticker** обеспечивает доступ к новостям, прогнозу погоды и сведениям о котировке акций. Для использования данной функции необходимо загрузить приложение **Ticker** в **Internet@TV**.

✎ В некоторых странах приложение **Ticker** может использоваться для других целей или не поддерживаться вовсе.

Услуга ограничения канала (Выкл. / Вкл.): некоторые каналы поддерживают приложения в качестве службы данных Интернета, благодаря чему обеспечивается доступ к Интернет-службам непосредственно при просмотре телевизора.

✎ Эта функция доступна, только если она поддерживается вещательной компанией.

Изменение пароля для блокировки услуги

✎ Пароль по умолчанию – "0-0-0-0."

✎ Если вы забыли пароль, нажмите кнопки пульта дистанционного управления в следующей последовательности, чтобы сбросить пароль до "0-0-0-0": **POWER (выкл.)** → **8** → **2** → **4** → **POWER (вкл.)**.

Сброс: сброс настроек Internet@TV до заводских настроек по умолчанию.

■ Internet@TV ID

Это меню можно использовать при создании и удалении учетной записи. Пользователь может управлять своей учетной записью, в том числе информацией об учетной записи на сайте содержимого.

✎ Учетная запись предназначена только для службы Internet@TV.

Создать: создание учетной записи, связанной с необходимыми приложениями.

✎ ПРИМЕЧАНИЕ

- Пользователь может создать до 10 учетных записей.
- Максимальное количество символов – 8.

Диспетчер

- **Узел службы:** регистрация данных для входа на узел службы.
- **Изменить пароль:** изменение пароля учетной записи.
- **Удалить:** удаление учетной записи.

■ Диспетчер услуг: удаление и блокировка приложений, установленных в Internet@TV.

Блокировка: блокировка приложения.

✎ Для доступа к заблокированному приложению необходим пароль.

Удалить: удаление приложения.

■ Свойства: отображение информации о службе Internet@TV. Для проверки сетевого соединения выберите параметр **Проверить скорость интернет-соединения**.

Дополнительные операции

Использование службы Internet@TV

Samsung Apps

Samsung Apps – это папка для хранения загруженных приложений, которые предполагается использовать на аудио- и видеоборудовании Samsung.

С помощью загруженных приложений пользователи могут работать с разнообразным содержимым, таким как видеоматериалы, музыка, фотографии, игры, полезные данные и т.д.

Со временем будут появляться новые приложения.

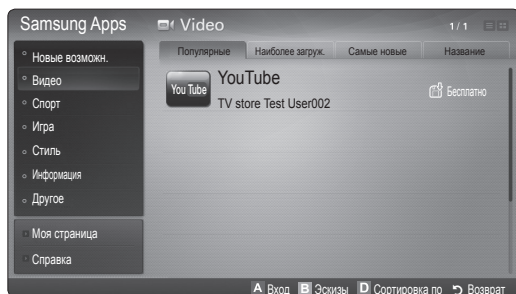

Функции цветных кнопок в меню **Samsung Apps**.

- **Красная (Вход):** вход в систему интернет-службы.
- **Зеленая (Эскизы):** изменение режима просмотра.
- **Синяя (Сортировка по):** сортировка приложений по категориям **Популярные**, **Наиболее загруж.**, **Самые новые** или **Название**.
- **Возврат:** возврат в предыдущее меню.

Сортировка приложений Samsung по категориям

Приложения можно рассортировать по следующим категориям.

- **Новые возможн.:** отображение недавно зарегистрированных приложений.
- **Видео:** отображение различных видеоматериалов, например фильмов, телепрограмм и коротких видеороликов.
- **Спорт:** отображение различных спортивных материалов, например отчетов, фотографий и коротких видеороликов со спортивных соревнований.
- **Игра:** отображение различных игр, например судоку и шахмат.
- **Стиль:** отображение служб для работы с личными материалами, например музыкальных приложений, инструментов для организации личных фотографий, социальных сетей типа Facebook и Twitter.
- **Информация:** отображение различных информационных служб, например новостей, индексов финансовых акций, прогноза погоды.
- **Другое:** подборка разнообразных служб.
- **Моя страница:** **Моя страница** содержит информацию об уже установленных на телевизоре приложениях: подробные сведения, загружаемое содержимое и т.д. На этой странице можно удалять или блокировать приложения.
- **Справка:** при возникновении вопросов по поводу службы Internet@TV всегда первым делом обращайтесь к этому разделу.

[Правовые положения]

В связи с разными возможностями устройств Samsung с функцией Internet@TV – Content ее использование, а также ограничения в доступном содержимом, некоторые функции, приложения и службы могут быть доступны не на всех устройствах или не во всех странах. Для работы некоторых функций в Internet@TV также может потребоваться установка дополнительных периферийных устройств (приобретаются отдельно) или оплата членских взносов. Для получения дополнительной информации по конкретным устройствам и доступному содержимому посетите веб-узел <http://www.samsung.com>. Службы и содержимое, доступные в рамках Internet@TV, время от времени могут изменяться без предварительного уведомления.

О программе AllShare

AllShare обеспечивает сетевое подключение между телевизором и мобильными телефонами, а также другими устройствами, совместимыми с телевизором. С помощью этой программы на экране телевизора можно просматривать информацию о входящих вызовах, тексты сообщений SMS и расписания, заданные на мобильном телефоне. Кроме того, можно воспроизводить содержимое мультимедиа мобильного телефона или других устройств (компьютера), например видеоклипы, фотографии и музыку, управляя им на экране телевизора по сети. Телевизор можно также использовать в качестве монитора при просмотре веб-страниц через мобильный телефон.

Для получения дополнительной информации посетите веб-узел www.samsung.com или обратитесь в операторский центр Samsung. На мобильные устройства может потребоваться установить дополнительное программное обеспечение. Подробные сведения см. в руководстве соответствующего устройства.

Настройка AllShare

Настройка

- **Сообщ. (Вкл. / Выкл.):** включение или выключение функции сообщений (для входящих сообщений SMS и расписаний, задаваемых на мобильных телефонах).
- **Мультим (Вкл. / Выкл.):** включение и выключение функции мультимедиа. Когда функция мультимедиа включена, можно воспроизводить файлы видео, фотографий и музыки, которые хранятся в памяти мобильного телефона или другого устройства, поддерживающего AllShare.
- **ScreenShare (Вкл. / Выкл.):** включение и выключение функции ScreenShare, которая позволяет использовать мобильный телефон как пульт дистанционного управления.
- **Назв. ТВ:** задание имени телевизора, которое можно будет легко найти в памяти мобильного устройства.

Если выбрать параметр **Польз. вход**, то можно будет ввести имя телевизора с помощью экранной клавиатуры.

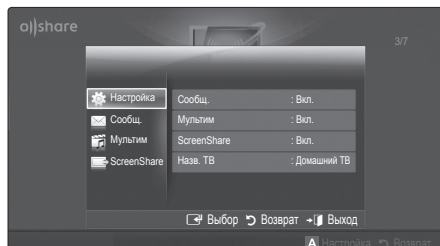

Сообщ. / Мультим / ScreenShare

Отображается список мобильных телефонов или подключенных устройств, настроенных с помощью данного телевизора на использование функции **Сообщ.**, **Мультим** или **ScreenShare**.

Функция **Мультим** имеется на всех мобильных устройствах, поддерживающих AllShare.

■ **Разр. / Запрещено:** разблокировка или блокировка мобильного телефона.

■ **Удалить:** удаление мобильного телефона из списка.

При этом из списка удаляется только имя мобильного устройства. При включении удаленного мобильного устройства или при попытке подключить его к телевизору его имя снова отобразится в списке.

Использование функции Сообщ.

С помощью этой функции можно просматривать в сигнальном окне информацию о входящих вызовах, тексты сообщений SMS и расписания, заданные на мобильном телефоне, во время просмотра телевизора.

ПРИМЕЧАНИЕ

- Чтобы отключить сигнальное окно, задайте для параметра **Сообщ.** значение **Выкл.** в меню **Настройка** программы AllShare.
- Если нажать кнопку **OK**, сообщение будет удалено. Если этого не сделать, сообщение появится три раза, после чего будет удалено. На мобильном телефоне сообщение не удаляется.
- Сигнальное окно может отображаться в рамках некоторых приложений, например **Media Play** и т.д. Для просмотра сообщения необходимо переключиться в режим просмотра телевизора.
- Если отображается сообщение с неизвестного мобильного телефона, выберите мобильный телефон в меню сообщений программы AllShare и заблокируйте его с помощью кнопки **Запрещено**.

Просмотр сообщений

Если во время просмотра телевизора придет новое сообщение SMS, отобразится сигнальное окно. При нажатии кнопки **OK** отобразится содержание сообщения.

Настройки просмотра сообщений SMS можно задать на мобильном телефоне. Инструкции см. в руководстве к мобильному телефону.

Некоторые символы могут отображаться в виде пробела или в искаженном виде.

Дополнительные операции

Сигнал о входящем вызове

Если во время просмотра телевизора поступит входящий вызов, отобразится сигнальное окно.

Сигнал о запланированном деле

Во время просмотра телевизора может отобразиться сигнальное окно с сообщением о зарегистрированном событии.

✎ Настройки просмотра содержимого расписания можно задать на мобильном телефоне. Инструкции см. в руководстве к мобильному телефону.

✎ Некоторые символы могут отображаться в виде пробела или в искаженном виде.

Использование функции МультиМ

На экране телевизора может появиться сигнальное окно с информацией о том, что с мобильного телефона отправлено содержимое мультимедиа (видео, фотографии, музыка). Воспроизведение содержимого начнется автоматически спустя 3 секунды после отображения сигнального окна. Если при появлении сигнального окна нажать кнопку RETURN или EXIT, содержимое мультимедиа воспроизводиться не будет.

✎ ПРИМЕЧАНИЕ

- При первом включении функции мультимедиа всплывает окно с предупреждением. Нажмите кнопку ENTER , чтобы выбрать **Разр.** и использовать на этом устройстве функцию "МультиМ".

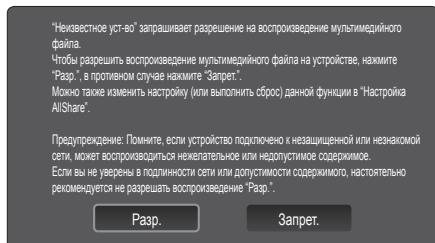

- Чтобы отменить передачу содержимого мультимедиа с мобильного телефона, установите для параметра **МультиМ** значение **Выкл.** в меню настройки программы **AllShare**.
- Содержимое, имеющее определенное разрешение и формат, может не воспроизводиться на экране телевизора.
- Кнопка ENTER  и кнопки  /  могут не работать. Это зависит от типа содержимого мультимедиа.
- Используя мобильное устройство, можно управлять воспроизведением файлов мультимедиа. Подробные сведения см. в соответствующем руководстве пользователя мобильного устройства.
- Если содержимое мультимедиа требуется воспроизвести с помощью компьютера, выберите значок компьютера на главном экране программы **AllShare**. Меню телевизора **Media Play** изменится автоматически. Более подробные сведения см. в разделе "Media Play" (стр. 39).

Использование функции ScreenShare



При использовании функции ScreenShare на экране телевизора можно отображать те же веб-страницы, которые доступны на мобильном телефоне. Используя функцию ScreenShare, можно открывать различное содержимое, сохраненное в памяти мобильного телефона. Например, при выборе изображения, расположенного внизу, отобразится страница доступа к содержимому мобильного устройства. На экране телевизора можно просматривать файлы мобильного телефона, а также телефонную книгу и календарь. Кроме того, выбрав нужный номер в телефонной книге, по нему можно позвонить или отправить на этот номер SMS сообщение.

✎ ПРИМЕЧАНИЕ

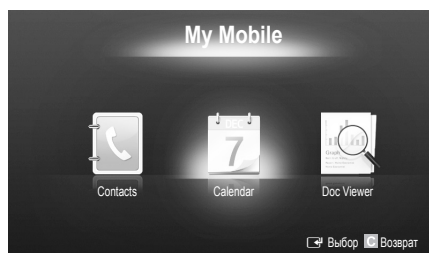
- В мобильном телефоне Samsung необходимо установить программу ScreenShare и выполнить поддерживающее приложение; и только после этого можно будет использовать функцию ScreenShare.
- Переход между страницами можно выполнять с помощью кнопок на пульте дистанционного управления.
- В программе **Doc Viewer** можно читать файлы в формате doc, однако изменять эти файлы нельзя.
- Отображение на экране дисплея зависит от того, какое устройство подключено.



Использование телефона Samsung для управления функциями телевизора

Прежде чем использовать данную функцию, подключитесь к мобильному телефону Samsung, поддерживающему функцию ScreenShare. Когда управление работой телевизора осуществляется с мобильного телефона, работают только кнопки POWER, , ,  и MUTE.

✎ Даже если кнопку управления (ответственную за выбор канала или регулировку громкости) на мобильном телефоне долго удерживать нажатой, соответствующее значение изменится в большую или меньшую сторону только на одну единицу.

Для настенного монтажа

(UE40C9000ZW, UE46C9000ZW, UE55C9000ZW)

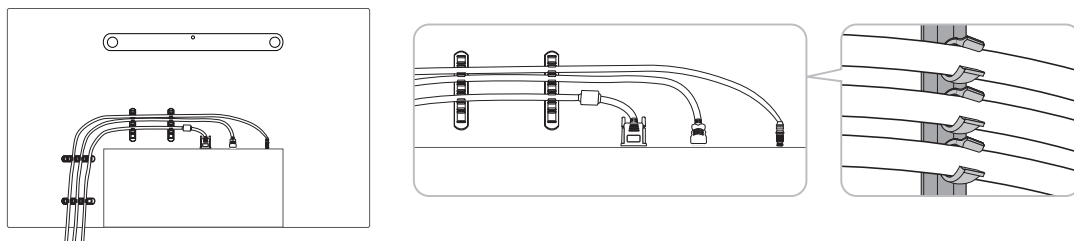

 Это может привести к повреждению соединительных разъемов устройства.



Крепление телевизора на стене



Внимание: Нельзя тянуть, толкать телевизор или забираться на него, поскольку телевизор может упасть. Следите за тем, чтобы дети не облокачивались на телевизор и не раскачивали его, поскольку он может опрокинуться и привести к серьезным и даже смертельным травмам. Соблюдайте все меры предосторожности, описанные в прилагаемой брошюре по безопасности. Для дополнительной устойчивости и безопасности установите приспособление против скольжения, как описано далее.

Предотвращение падения телевизора

(UE40C9000ZW, UE46C9000ZW, UE55C9000ZW)

1. Вставьте винты в зажимы и надежно закрепите их на стене. Убедитесь, что винты надежно закреплены в стене.
 -  В зависимости от типа стены может потребоваться дополнительный материал, например, дюбель.
 -  Поскольку необходимые зажимы, винты и трос не входят в комплект поставки, их необходимо приобретать отдельно.
2. Удалите винты из середины задней панели телевизора, вставьте винты в зажимы, затем снова закрепите винты на телевизоре.
3. Закрепите зажимы, прикрепленные к телевизору, и зажимы, прикрепленные к стене, с помощью крепкого троса, а затем надежно завяжите его.

ПРИМЕЧАНИЕ

- Установите телевизор рядом со стеной, чтобы он не упал назад.
 - Прикрепление троса будет безопасным, если зажимы на стене будут находиться на одном уровне или ниже зажимов на телевизоре.
 - Перед тем как перемещать телевизор, развяжите трос.
4. Убедитесь, что все соединения надежно зафиксированы. Периодически проверяйте, не ослабли или не нарушены ли соединения. Если у вас возникают сомнения по поводу безопасности соединений, обратитесь к квалифицированному специалисту по установке.

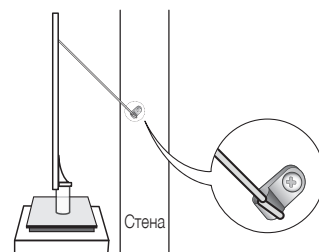
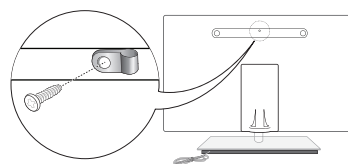

Поиск и устранение неисправностей

При возникновении вопросов, связанных с работой телевизора, сначала просмотрите следующий список. Если ни один из перечисленных советов не поможет устранить неисправность, посетите веб-узел www.samsung.com, выберите пункт "Поддержка" или обратитесь в операторский центр, адрес которого указан на задней обложке данного руководства.

Проблемы	Решения и пояснения
Качество изображения	Прежде всего, выберите Тест изображения , чтобы убедиться в правильном отображении тестового изображения на экране телевизора. (кнопка MENU – Поддержка - Самодиагностика - Тест изображения) (стр. 29) Если тестовое изображение отображается правильно, причиной плохого качества изображения может быть источник или уровень сигнала.
Изображение на экране телевизора выглядит не так, как в магазине.	<ul style="list-style-type: none"> • Если используется аналоговая приставка кабельной сети/видеоприставка, замените ее на цифровую видеоприставку. Чтобы получить качество изображения высокой четкости, используйте кабель HDMI или компонентные кабели. • Абоненты кабельного/спутникового телевидения: попробуйте настроить каналы высокой четкости. • Подсоединение антенны: выполните автонастройку, попробуйте просмотреть изображение, транслируемое станциями высокой четкости. • Многие каналы высокой четкости транслируют преобразованное содержимое, передаваемое каналами стандартной четкости. • Установите для приставки кабельной сети/видеоприставки разрешение выходного видеосигнала, равное 1080i или 720p. • Убедитесь, что вы смотрите телевизор с минимального расстояния, рекомендуемого с учетом его размера и четкости отображаемого сигнала.
Изображение искажено: крупнозернистость, мелкозернистость, точки, пикселизация.	<ul style="list-style-type: none"> • Сжатие видеосигнала может стать причиной искажений; особенно они заметны на быстродвижущихся изображениях, например, во время спортивных трансляций или демонстрации фильмов с быстрой сменой картинки. • Слабый или некачественный сигнал также может вызвать искажения изображения. Это не связано с неисправностью телевизора. • Мобильные телефоны, работающие рядом с телевизором (приблизительно на расстоянии 1 м), могут привести к помехам изображений на экранах аналоговых и цифровых телевизоров.
Неправильная цветопередача или отсутствие цвета.	<ul style="list-style-type: none"> • При соединении с помощью компонентного кабеля проверьте правильность подключения штырьков компонентного кабеля к соответствующим разъемам. Неверное или ненадежное подключение может стать причиной неправильной цветопередачи или отсутствия изображения на экране.
Плохая цветопередача или недостаточная яркость.	<ul style="list-style-type: none"> • Настройте параметры меню Изображение в меню телевизора. (выберите режим Изображение / Цвет / Яркость / Четкость) (стр. 20) • Настройте параметр Экон. энергии в меню ТВ. (выберите последовательно MENU – Изображение - Экономный режим - Экон. энергии) (стр. 20). • Попробуйте сбросить настройки изображения, чтобы просмотреть настройки по умолчанию. (выберите последовательно MENU – Изображение - Сброс настроек изображения) (стр. 24).
Точечная линия вдоль кромки экрана.	<ul style="list-style-type: none"> • Если для размера экрана установлено значение По разм. экрана, измените его на 16:9 (стр. 21). • Измените разрешение приставки кабельной сети/видеоприставки.
Черно-белое изображение.	<ul style="list-style-type: none"> • Проверьте, не подключен ли видеокабель AV (желтый) к зеленому разъему компонентного входа. Если это так, подключите видеокабель AV (желтый) к желтому разъему входа AV
При переключении каналов изображение зависает, искажено или его отображение задерживается.	<ul style="list-style-type: none"> • Если подключена приставка кабельной сети, выполните сброс параметров приставки. Отсоедините кабель питания переменного тока и дождитесь окончания перезагрузки приставки. Это может занять до 20 минут. • Установите для приставки кабельной сети разрешение выходного видеосигнала, равное 1080i или 720p.
Качество звука	Прежде всего выберите Звуковой тест , чтобы убедиться в том, что аудиосистема телевизора работает должным образом. (кнопка MENU – Поддержка - Самодиагностика - Звуковой тест) (стр. 29) Если аудиосистема работает правильно, причиной плохого качества звука может быть источник или уровень сигнала.
При установке максимальной громкости звук не слышен или слышен очень тихо.	<ul style="list-style-type: none"> • Проверьте уровень громкости, который установлен на внешнем устройстве, подключенном к телевизору.
Изображение хорошее, но звук отсутствует.	<ul style="list-style-type: none"> • В меню звука установите для параметра Выбрать громкогов. значение Громкогов. ТВ (стр. 26). • При использовании внешнего устройства убедитесь, что его разъемы аудиокабелей подсоединены к соответствующим входным аудиогнездам телевизора. • При использовании внешнего устройства проверьте параметр настройки аудиовыхода на этом устройстве (может потребоваться изменить параметр настройки аудиовыхода приставки кабельной сети на "HDMI", если для ее подключения к телевизору используется разъем HDMI). • Если используется кабель DVI-HDMI, то требуется отдельный аудиокабель. • Если телевизор оснащен гнездом для наушников, убедитесь, что к этому гнезду не подсоединен никакой кабель.
Из громкоговорителей раздается шум.	<ul style="list-style-type: none"> • Проверьте подключение кабелей. Убедитесь, что видеокабель случайно не был подключен к аудиовыходу. • При подключении антенны или кабелей проверьте уровень сигнала. Слабый сигнал может вызвать искажения звука.
Отсутствует теле-/видеоизображение	
Телевизор не включается.	<ul style="list-style-type: none"> • Проверьте надежность подключения кабеля питания к электророзетке и телевизору. • Проверьте исправность сетевой розетки. • Попробуйте нажать кнопку POWER на телевизоре, чтобы исключить версию о неисправности пульта дистанционного управления. Если телевизор включится, обратитесь к пункту "Пульт дистанционного управления не работает" ниже.
Телевизор отключается автоматически.	<ul style="list-style-type: none"> • Убедитесь, что для параметра Таймер сна установлено значение Выкл. в меню Настройка (стр. 27). • Если телевизор подсоединен к компьютеру, проверьте настройки питания компьютера. • Проверьте надежность подключения кабеля питания к сетевой розетке и телевизору. • Если телевизор работает от антенны или кабеля, то в случае отсутствия сигнала в течение 10 – 15 минут телевизор выключится.

Проблемы	Решения и пояснения
Отсутствует изображение/видео.	<ul style="list-style-type: none"> Проверьте подключения кабелей (отсоедините и подсоедините все кабели, ведущие к телевизору и внешним устройствам). Установите выходные видеосигналы внешних устройств (кабельная сеть/видеоприставка, проигрыватель DVD или Blu-ray и т.д.) так, чтобы они соответствовали входному разъему телевизора. Например, если на внешнем устройстве используется выход HDMI, его следует подключить к входу HDMI на телевизоре. Убедитесь, что подсоединенные устройства включены. Убедитесь, что для телевизора правильно выбран источник сигнала; для этого нажмите кнопку SOURCE на пульте дистанционного управления телевизором.
Подсоединение ВЧ-сигнала (кабельной сети/антенны)	
Телевизор принимает не все каналы.	<ul style="list-style-type: none"> Убедитесь в надежности подключения антенного кабеля. Попробуйте использовать функцию Plug & Play (исходная настройка), чтобы добавить доступные для приема каналы в список каналов. Выберите последовательно MENU – Настройка – Plug & Play (исходная настройка) и подождите, пока завершится сохранение всех доступных для приема каналов (стр. 11). Проверьте правильность позиционирования антенны.
Изображение искажено: крупнозернистость, мелкозернистость, точки, пикселизация.	<ul style="list-style-type: none"> Сжатие видеосигнала может стать причиной искажений; особенно они заметны на быстродвижущихся изображениях, например, во время спортивных трансляций или демонстрации фильмов с быстрой сменой картинки. Слабый сигнал также может вызвать искажения изображения. Это не связано с неисправностью телевизора.
Подключение компьютера	
Отображается сообщение "Режим не поддерживается".	<ul style="list-style-type: none"> Установите на компьютере параметры разрешения и частоты выходного сигнала, соответствующие значению разрешения, поддерживаемому телевизором (стр. 31).
Даже если компьютер не подсоединен, он всегда отображается в списке источников сигнала.	<ul style="list-style-type: none"> Это не является неисправностью; если подсоединен любой компьютер, он всегда отображается в списке источников сигнала.
Видео отображается нормально, но звук не слышен.	<ul style="list-style-type: none"> Если используется подключение через HDMI, проверьте настройки вывода звука на компьютере.
Сетевое подключение (для разных моделей)	
Беспроводное сетевое соединение отсутствует.	<ul style="list-style-type: none"> Для использования беспроводной сети требуется специальный беспроводной USB-ключ Samsung. Убедитесь, что для сетевого подключения выбран параметр Беспроводная (стр. 34). Убедитесь, что телевизор подсоединен к беспроводному IP-устройству совместного доступа (маршрутизатору).
Запись/функция Timeshift	
Устройство USB не распознается или ошибка команды Формат устройства , Проверка устройства или Тест произв-ти устройства .	<ul style="list-style-type: none"> Проверьте в руководстве к устройству USB, поддерживается ли функция записи. Если устройство USB оснащено функцией блокировки, убедитесь, что она выключена. Проверьте, можно ли форматировать устройство USB при его подключении к компьютеру. Подключите устройство USB к телевизору и отформатируйте его. (Форматирование может выполняться с перерывами.) Ошибка команды Тест произв-ти устройства или форматирования свидетельствует о неисправной или слишком медленной работе оборудования USB.
Появляется сообщение с запросом на форматирование устройства USB, которое работает исправно.	<ul style="list-style-type: none"> Если устройство USB оснащено функцией блокировки, убедитесь, что она выключена. Восстановите устройство USB с помощью соответствующей функции в разделе Проверка устройства.
Функция записи не работает.	<ul style="list-style-type: none"> Проверьте, подключено ли устройство USB. Проверьте, является ли канал записываемым цифровым каналом. Если сигнал слабый или отсутствует, функция записи автоматически отключается. Запись с телевизора не будет выполняться, если на устройстве USB нет свободного места. Проверьте, не в этом ли проблема.
Функция Режим Timeshift не работает.	<ul style="list-style-type: none"> Проверьте, подключено ли устройство USB. Радиоканалы и аналоговые программы не поддерживаются. Каналы передачи данных не поддерживаются. Если сигнал слабый или отсутствует функция Режим Timeshift автоматически отключается. Функцию Режим Timeshift нельзя использовать, если на устройстве USB нет свободного места. Проверьте, не в этом ли проблема.
Сообщение указывает на ошибку проверки работы устройства; функция записи и функция Режим Timeshift не работают.	<ul style="list-style-type: none"> Данные проблемы могут возникнуть при использовании USB-устройства малой емкости, которое не поддерживает запись. Рекомендуется использовать жесткий диск USB.

Прочее

Проблемы	Решения и пояснения
Ошибка запланированной записи.	<ul style="list-style-type: none"> • Функция запланированной записи отключена для отдельных операций (форматирование, проверка работы устройства, проверка ошибок, удаление), при которых необходим доступ к файловой системе устройства USB. • Если устройство USB не подключено, запись с телевизора не будет выполняться, даже по достижении запланированного времени. • Запись с телевизора не будет выполняться, если на устройстве USB нет свободного места. Проверьте, не в этом ли проблема. • После записи канала, защищенного функцией Родит. блокировка, при попытке воспроизведения записи отобразится окно ввода PIN-кода.
Подключено несколько устройств записи, но при этом запись с телевизора прекращается.	<ul style="list-style-type: none"> • Если подключено несколько устройств записи, но при этом на устройстве Запис. устр-во по умолч. недостаточно свободного места, функция записи будет отключена. Attempt recording again. Устройство, с самым большим объемом свободной памяти, будет автоматически установлено в качестве Запис. устр-во по умолч. и запись с телевизора начнется.
Другое	
Изображение отображается не во весь экран.	<ul style="list-style-type: none"> • При отображении преобразованного содержимого стандартной четкости (4:3), транслируемого каналами высокой четкости, по обеим сторонам экрана видны черные полосы. • При просмотре фильмов, имеющих форматное соотношение, отличное от телевизора, в верхней и нижней частях экрана также будут видны черные полосы. • Для отображения во весь экран настройте размер изображения на внешнем устройстве или телевизоре.
Пульт дистанционного управления не работает.	<ul style="list-style-type: none"> • Замените батарейки в пульте дистанционного управления, соблюдая правильную полярность (+/-). • Почистите окно передачи сигнала датчика, расположенное на пульте дистанционного управления. • Попробуйте направить пульт дистанционного управления непосредственно на телевизор с расстояния 1,5-2 м.
Невозможно включить или выключить телевизор или отрегулировать громкость с помощью пульта дистанционного управления приставки кабельной сети/видеоприставки.	<ul style="list-style-type: none"> • Запрограммируйте пульт дистанционного управления приставки кабельной сети/видеоприставки, чтобы использовать его для управления телевизором. Код телевизора SAMSUNG указан в руководстве для приставки кабельной сети/видеоприставки.
Отображается сообщение "Режим не поддерживается".	<ul style="list-style-type: none"> • Проверьте поддерживаемое разрешение телевизора и настройте соответствующим образом разрешение выходного сигнала внешнего устройства. Настройки разрешения см. в данном руководстве на стр. 31.
Телевизор издает запах пластмассы.	<ul style="list-style-type: none"> • Это нормальное явление, и запах со временем исчезнет.
В меню Самотестирование недоступен параметр телевизора Информ. о сигнале .	<ul style="list-style-type: none"> • Эта функция доступна только для цифровых каналов при подключенной антенне (ВЧ или коаксиальной) (стр. 29).
Телевизор наклоняется в сторону.	<ul style="list-style-type: none"> • Снимите телевизор с подставки и снова установите его.
Меню Канал отображается серым цветом (недоступно).	<ul style="list-style-type: none"> • Меню Канал становится доступным только при выборе источника сигнала для телевизора.
Настройки сбрасываются через 30 минут или каждый раз после выключения телевизора.	<ul style="list-style-type: none"> • Если телевизор работает в режиме Демонстрация, то настройки звука и изображения будут сбрасываться каждые 30 минут. Измените режим Демонстрация на режим Домашний при выполнении процедуры Plug & Play (исходная настройка). Нажмите кнопку SOURCE, чтобы выбрать режим ТВ, и выберите последовательно MENU → Настройка → Plug & Play (исходная настройка) → ENTER [↵] (стр. 11).
Имеет место частое прерывание звукового или видеосигнала.	<ul style="list-style-type: none"> • Проверьте подключения кабелей и при необходимости отсоедините и снова подсоедините их. • Причиной потери звукового или видеосигнала могут быть слишком жесткие или толстые кабели. Следует использовать достаточно гибкие кабели, рассчитанные на длительное использование. При настенном монтаже телевизора рекомендуется использовать кабели с разъемами под углом 90 градусов.
Если посмотреть на рамку вокруг экрана телевизора с близкого расстояния, то можно заметить небольшие частицы.	<ul style="list-style-type: none"> • Это является особенностью конструкции и не свидетельствует о дефекте.
Отображается сообщение "Недопустимый сигнал" или "Слабый сигнал/Нет сигнала".	<ul style="list-style-type: none"> • Если используется модуль CAM с картой (CI/CI+), убедитесь, что она вставлена в гнездо COMMON INTERFACE. • Если проблему все равно решить не удалось, извлеките модуль CAM из телевизора и снова вставьте его в гнездо.
Телевизор был выключен 45 минут назад, а затем он снова включился.	<ul style="list-style-type: none"> • Это нормальное явление. Телевизор сам управляет функцией OTA (Over The Aerial), чтобы выполнить обновление микропрограммы, загруженной во время его просмотра.
Имеют место нежелательные повторы изображения/звука.	<ul style="list-style-type: none"> • Проверьте и измените сигнал/источник.
Между резиновыми прокладками стойки и поверхностью некоторых предметов мебели может возникнуть реакция.	<ul style="list-style-type: none"> • Чтобы этого не произошло, используйте войлочные прокладки, чтобы поверхность подставки телевизора не контактировала с поверхностью мебели.

 Светодиодная панель с TFT-матрицей состоит из множества подпикселей (6 220 800), и ее изготовление требует применения наиболее совершенных технологий. Однако на экране может быть несколько темных или светлых пикселей. Эти отдельные пиксели не влияют на качество работы изделия.

Характеристики

- Совместимость со стандартами IEEE 802.11a/b/g и 802.11n draft 2.0
- Поддержка USB 2.0
- Компактная и легкая конструкция, которая помещается в кармане
- Поддерживаемая модель: адаптер беспроводной локальной сети предназначен для работы только с тем телевизором, с которым он поставляется.

Меры безопасности

- Следите за тем, чтобы дети не проглотили устройство и не играли с пластиковым пакетом. Храните устройство и пластиковый пакет в недоступном для детей месте.
- Не допускайте попадания воды или другой жидкости на устройство, поскольку это может привести к повреждениям.
- Храните устройство вдали от прямых солнечных лучей, огня или источника тепла, например нагревателя. Это может повлечь за собой сокращение срока службы устройства или его возгорание.

Гарантия: 1 год

- Если устройство неправильно работает вследствие дефекта, который проявляется при нормальных условиях эксплуатации в течение гарантийного периода, обратитесь по месту приобретения устройства.

Технические характеристики	
Стандарт	IEEE 802,11 a/b/g/n (n: draft 2,0)
Интерфейс	USB 2,0
Диапазон частот	2,412 ~ 2,4835 ГГц 5,15 ~ 5,850 ГГц
Защита	64- и 128-разрядное шифрование WEP, WPA /WPA2, 802,1x, WPS
Выходная мощность	802,11a: 11 дБм при 54 Мбит/с 802,11b: 17 дБм при 11, 5,5, 2 и 1 Мбит/с 802,11g: 14 дБм при 54 Мбит/с 802,11n (2,4 ГГц): 14 дБм (20 МГц)/12 дБм (40 МГц) 802,11n (5 ГГц): 11 дБм (20 МГц)/9 дБм (40 МГц)
Скорость передачи данных	802,11a/g: 54, 48, 36, 24, 18, 12, 9 и 6 Мбит/с 802,11b: 11, 5,5, 2 и 1 Мбит/с 802,11n: до 300 Мбит/с (40 МГц/пространственные потоки: 2)
Чувствительность	802,11a: -68 дБм при 54 Мбит/с 802,11b: -84 дБм при 11 Мбит/с 802,11g: -68 дБм при 54 Мбит/с 802,11n: -68 дБм (20 МГц)/-65 дБм (40 МГц)
Потребление электроэнергии	Передача: 500 мА в режиме непрерывной передачи (включены 2 цепи передачи) Прием: 300 мА в режиме непрерывного приема (включены 2 цепочки приема)
Размеры (Д X Ш X Г)	84 X 26,6 X 16 мм

Идеально подходит	802,11n (5 ГГц)	802,11n (2,4 ГГц)	802,11 a/b/g
потокосая передача видео высокой четкости	рекомендуется	не рекомендуется	не рекомендуется
потокосая передача видео обычной четкости		рекомендуется	рекомендуется
музыка, фото			

- Существующее состояние сети и факторы окружающей среды (включая помимо прочего): объем сетевого трафика, строительные материалы и конструкция, могут снижать реальную пропускную способность при передаче данных.
- Условия окружающей среды влияют на дальность распространения сигнала беспроводной связи.
- Для потоковой передачи видео рекомендуется использовать видеоклипы с частотой дискретизации менее 20 Мбит/с.

Лицензия



TheaterSound, SRS and the  symbol are trademarks of SRS Labs, Inc. TheaterSound technology is incorporated under licence from SRS Labs, Inc.



Произведено по лицензии Dolby Laboratories. Dolby и символ двойного D являются торговыми знаками Dolby Laboratories.



Manufactured under licence under U.S. Patent #'s: 5,451,942; 5,956,674; 5,974,380; 5,978,762; 6,487,535 & other U.S. and worldwide patents issued & pending. DTS and the Symbol are registered trademarks. & DTS 2.0+ Digital Out and the DTS logos are trademarks of DTS, Inc. Product Includes software. © DTS, Inc. All Rights Reserved.



DivX Certified to play DivX video up to HD 1080p, including premium content.

ABOUT DIVX VIDEO: DivX® is a digital video format created by DivX, Inc. This is an official DivX Certified device that plays DivX video. Visit www.divx.com for more information and software tools to convert your files into DivX video. ABOUT DIVX VIDEO-ON-DEMAND: This DivX Certified® device must be registered in order to play DivX Video-on-Demand (VOD) content. To generate the registration code, locate the DivX VOD section in the device setup menu. Go to vod.divx.com with this code to complete the registration process and learn more about DivX VOD.
Pat. 7,295,673; 7,460,688; 7,519,274



Примечание относительно товарного знака GUIDE Plus+/лицензии/патента

GUIDE Plus+ (1) является зарегистрированным товарным знаком, (2) используется по лицензии и (3) защищен различными международными патентами и заявками на патенты, принадлежащими корпорации Gemstar-TV Guide International, Inc. и/или ее филиалам.

Правовое уведомление относительно GUIDE Plus+

КОРПОРАЦИЯ GEMSTAR-TV GUIDE INTERNATIONAL, INC. И/ИЛИ ЕЕ ФИЛИАЛЫ НЕ НЕСУТ НИКАКОЙ ОТВЕТСТВЕННОСТИ ЗА ТОЧНОСТЬ ИНФОРМАЦИИ О СОДЕРЖАНИИ ПРОГРАММЫ, ПРЕДОСТАВЛЕННОЙ В СИСТЕМЕ GUIDE PLUS+. НИ ПРИ КАКИХ ОБСТОЯТЕЛЬСТВАХ КОРПОРАЦИЯ GEMSTAR-TV GUIDE INTERNATIONAL, INC. И/ИЛИ ЕЕ ФИЛИАЛЫ НЕ НЕСУТ ОТВЕТСТВЕННОСТИ ЗА ПОТЕРЮ ПРИБЫЛИ, УТРАТУ БИЗНЕСА, А ТАКЖЕ ЗА КОСВЕННЫЕ ИЛИ НЕПРЯМЫЕ УБЫТКИ, ВОЗНИКШИЕ В РЕЗУЛЬТАТЕ ИСПОЛЬЗОВАНИЯ ИНФОРМАЦИИ, ОБОРУДОВАНИЯ ИЛИ СЛУЖБ, ИМЕЮЩИХ ОТНОШЕНИЕ К СИСТЕМЕ GUIDE PLUS+.

Примечание относительно лицензии с открытым исходным кодом

В случае использования программного обеспечения с открытым исходным кодом в меню устройства становятся доступны лицензии с открытым исходным кодом.

Примечание относительно лицензии с открытым исходным кодом доступно только на английском.

Технические характеристики

Разрешение экрана	1920 x 1080					
Условия окружающей среды	От -10°C до 40°C (от 50°F до 104°F)					
Рабочая температура	От 10% до 80%, без конденсации					
Относительная влажность при работе	От -20°C до 45°C (от -4°F до 113°F)					
Температура хранения	От 5% до 95%, без конденсации					
Влажность воздуха в помещении для хранения	Аналоговое: В/G, D/K, L, I (зависит от выбранной страны)					
Система телевидения	Цифровые: DVB-T/DVB-C					
Видеосистема цветности	Аналоговое: PAL, SECAM, NTSC-4.43, NTSC-3.58, PAL60 Цифровые: MPEG-2 MP@ML, MPEG-4, H.264/AVC MP@L3, MP@L4.0, HP@L4.0					
Система звука	BG, OK NICAM, MPEG1					
HDMI IN 1 ~ 4	Видео: 1080 24р, 1080р, 1080i, 720р, 576р, 576i, 480р, 480i Звук: 2-канальная линейная ИКМ 32/44,1/48 кГц, 16/20/24 бит. Аналоговый аудиовход (только HDMI IN1) Вход для ПК (только HDMI IN1)					
Шарнирная подставка (Левая / правая)	-20° ~ 20°					
Model Name	UE40C9000ZW	UE40C9000SW	UE46C9000ZW	UE46C9000SW	UE55C9000ZW	UE55C9000SW
Размер экрана (диагональ)	40 дюймов		46 дюймов		55 дюймов	
Звук (Выход)	10 W X 2		10 W X 2		15 W X 2	
Размеры (Ш x Г x В)						
Корпус	969,4 X 33,9 X 598,4 мм	–	1104,2 X 33,9 X 674,8 мм	–	1295,6 x 33,9 x 784,4 мм	–
С подставкой	969,4 X 306,1 X 687,3 мм	969,4 X 306,1 X 687,3 мм	1104,2 X 306,1 X 819,5 мм	1104,2 X 306,1 X 819,5 мм	1295,6 x 306,1 x 873,3 мм	1295,6 x 306,1 x 873,3 мм
Вес						
Без подставки	14,5 кг	–	16,7 кг	–	20,4 кг	–
С подставкой	20,7 кг	19,7 кг	22,8 кг	21,8 кг	26,5 кг	25,5 кг

 Конструкция и характеристики устройства могут быть изменены без предварительного уведомления.

 Характеристики электропитания и потребления электроэнергии указаны на наклейке на корпусе устройства.

A

AllShare	55
Anynet+	48

D

DIGITAL AUDIO OUT	14, 48
DivX® VOD	47
D-sub	31

E

EPG (Electronic Programme Guide)	16
----------------------------------	----

H

HDMI	12, 48
------	--------

M

Media Play	39
------------	----

P

Plug & Play	11
-------------	----

V

VHS	13
-----	----

A

Автоконтраст	20
Автоподстройка	24
Антенна	18

Б

Баланс белого	21
Баланс ЛП	25
Батареи	6, 7
Блокировка	19

В

Видео	43
Внеш. громк.	26
Выбрать все	19
Выбрать громкогов.	26

Г

Громкогов. ТВ	26
Громкость	5
Громкость авто	26

Д

Датчик экон. реж.	20
Динамический	19
Диспетчер каналов	16
Домашний кинотеатр	14, 48

З

Запись	50
--------	----

И

Изменение PIN	28
Индикатор питания	5
Инструменты	3
Информ. о сигнале	29
Использование функции запланированного просмотра	16
Использование функции просмотра каналов	16

К

Компонент	13
-----------	----

Л

Лицензия	62
----------	----

М

Мелодия	29
Меню Канал	18
Музыка	45

Н

Навигация	15
Название	46
Настройка сети	33

О

Обновление ПО	30
Оптимальное разрешение	31
Основной вид	46
Оттенок	21

П

Пароль	53
Поворот	47
Подключение к аудиоустройству	14
Подключение к компьютеру	31
Поиск и устранение неисправностей	58
Приемник	50
Программа Текущая/Следующая	16
Прозрачность меню	29
Пространство для установки	2
Пульт дистанционного управления	6

Р

Работа с избранными каналами	17
Размер картинки	21, 47
Редактир. назв.	15
Редактирование каналов	18
Режим ожидания	5
Режим повтора	47
Режим только RGB	20

С

Самодиагностика	29
Сетевое подключение	32
Символ	3
Слайд-шоу	45
Служба Internet@TV	52
Список источников	15
Субтитры	28

T

Таймер	27
Таймер сна	27
Телесный оттенок	21
Теплый	21
Технические характеристики	63
Точная настройка	19

У

Усиление	25
Устройство USB	30, 39

Ф

Фоновая музыка	47
Форматы видео	43
Фотографии	45

Ч

Частота	18
Часы	27
Черный тон	20
Четкость	20

Э

Эквалайзер	25
Экон. энергии	20

Я

Язык	28
Яркость	20