

SAMSUNG

Руководство пользователя

Цифровое лазерное МФУ

SCX-4216F

SCX-4116

SCX-4016



Об этом руководстве пользователя

С аппаратом поставляется три руководства пользователя.

В этом Руководстве пользователя лазерного МФУ содержатся сведения, необходимые для настройки аппарата и установки программного обеспечения. В руководстве даны подробные инструкции по использованию аппарата в качестве принтера, сканера и копира, а также рекомендации по обслуживанию и устранению неполадок в работе аппарата.

В Руководстве пользователя лазерного факса (только для модели SCX-4216F) содержатся сведения по использованию устройства в качестве факсимильного аппарата. Здесь можно узнать о том, как отправлять и принимать факс и как настраивать параметры факса.

В Руководстве пользователя SmartThru 3 дано общее описание этого многофункционального приложения. Приложение Samsung SmartThru позволяет сканировать и редактировать изображения, а также сканировать изображения для копирования, отправки по факсу и по электронной почте с помощью компьютера. Здесь же кратко описано приложение AnyPage, предназначенное для автоматического распознавания символов (OPC).

Настоящее руководство поставляется только в информационных целях. Вся информация, включенная в руководство, может быть изменена без уведомления. Компания Samsung Electronics не несет ответственности за любой ущерб, прямой или косвенный, явившийся результатом или связанный с использованием этого руководства.

© 2003 Samsung Electronics Co., Ltd. Все права защищены.

- SCX-4016, SCX-4116, SCX-4216F и логотип Samsung являются товарными знаками Samsung Electronics Co., Ltd.
- Centronics является товарным знаком Centronics Data Computer Corporation.
- IBM и IBM PC являются товарными знаками International Business Machines Corporation.
- Microsoft, Windows, Windows 9x, Windows Me, Windows 2000, Windows NT 4.0 и Windows XP являются зарегистрированными товарными знаками Microsoft Corporation.
- Все прочие марки и наименования продуктов являются товарными знаками соответствующих компаний и организаций.

Содержание

Глава 1: Начало работы

Распаковка	1.2
Выбор места	1.4
Расположение компонентов аппарата	1.5
Вид спереди	1.5
Вид сзади	1.6
Функции панели управления	1.7
Установка тонер-картриджа	1.10
Загрузка бумаги	1.12
Подсоединение аппарата	1.15
Включение аппарата	1.18
Изменение языка дисплея	1.19
Установка типа и размера бумаги	1.19
Использование режимов экономии	1.20
Режим экономии тонера	1.20
Режим энергосбережения	1.20
Режим энергосбережения CCD	1.21

Глава 2: Установка программного обеспечения

О программном обеспечении Samsung	2.2
Функции драйвера принтера	2.3
Требования к системе	2.4
Установка программного обеспечения Samsung в ОС Windows	2.5
Установка драйвера USB в ОС Windows 98/Me	2.9
Удаление программного обеспечения Samsung	2.10
Удаление драйвера МФУ	2.10
Удаление Samsung SmartThru	2.11
Использование компакт-диска	2.13

Глава 3: Работа с бумагой

Выбор материалов для печати	3.2
Размер, источники подачи и емкости	3.2
Рекомендации по бумаге и специальным материалам	3.3
Выбор выводного лотка	3.4
Печать в передний выводной лоток (лицевой стороной вниз)	3.5
Печать в заднюю выводную прорезь (лицевой стороной вверх)	3.5
Загрузка бумаги в лоток для бумаги	3.6
Использование лотка ручной подачи	3.8
Установка типа и размера бумаги в лотке ручной подачи	3.10

Глава 4: Копирование

Загрузка бумаги для копирования	4.2
Копирование со стекла для документов	4.2
Копирование из автоматического податчика документов (для модели SCX-4116/4216F)	4.4
Установка параметров копирования	4.6
Контраст	4.6
Изображение	4.6
Уменьшить/Увеличить копию	4.7
Число копий	4.8
Использование функций специального копирования	4.8
Копирование с автоподбором	4.9
Клонирование	4.9
Копирование с разбором по копиям	4.10
Двустороннее копирование	4.11
Копирование двух или четырех страниц на листе	4.12
Копирование плаката	4.12
Изменение параметров по умолчанию	4.13
Установка параметра тайм-аута	4.14

Глава 5: Печать

Печать документа	5.2
Отмена задания печати	5.5
Использование настройки Избранное	5.6
Использование справки	5.6
Установка свойств бумаги	5.7
Печать нескольких страниц на одном листе бумаги (Несколько страниц на стороне)	5.8
Печать уменьшенного или увеличенного документа	5.10
Подбор документа для бумаги выбранного размера	5.11
Печать плакатов	5.12
Печать водяных знаков	5.13
Использование существующего водяного знака	5.13
Создание водяного знака	5.14
Правка водяного знака	5.15
Удаление водяного знака	5.15
Использование наложений	5.16
Что такое наложение?	5.16
Создание нового страничного наложения	5.16
Использование страничного наложения	5.18
Удаление страничного наложения	5.19
Задание свойств графики	5.20
Установка локально разделяемого принтера	5.22
В Windows 9x/Me	5.22
В Windows NT 4.0/2000/XP	5.23

Глава 6: Сканирование

Основы сканирования	6.2
Сканирование с помощью Samsung SmartThru	6.2
Сканирование из программного обеспечения, совместимого с TWAIN	6.5

Глава 7: Обслуживание

Очистка памяти	7.2
Чистка аппарата	7.3
Чистка внешних поверхностей	7.3
Чистка внутри аппарата	7.3
Чистка модуля сканирования	7.5
Обслуживание тонер-картриджа	7.6
Перераспределение тонера	7.7
Замена тонер-картриджа	7.8
Установка оповещения о недостатке тонера (для модели SCX-4216F)	7.10
Чистка барабана	7.10
Расходные материалы и запасные части	7.11

Глава 8: Устранение неполадок

Устранение замятий документов (для модели SCX-4116/4216F)	8.2
Замятие на вводе	8.2
Замятие на выводе	8.3
Замятие на роллере	8.3
Устранение замятий бумаги	8.4
В области подачи бумаги	8.4
В области выхода бумаги	8.5
В области нагревателя или тонер-картриджа	8.7
В лотке ручной подачи	8.8
Как избежать замятий при печати на бумаге размера А5	8.9
Как избежать замятий бумаги	8.10
Сброс сообщений об ошибках на ЖК-дисплее	8.11
Устранение неполадок	8.14
Неполадки подачи бумаги	8.14
Неполадки печати	8.15
Неполадки качества печати	8.18
Неполадки факса (для модели SCX-4216F)	8.22
Неполадки при копировании	8.24
Неполадки при сканировании	8.25

Глава А: Характеристики

Общие характеристики	A.2
Характеристики сканера и копира	A.3
Характеристики принтера	A.4
Характеристики факсимильного аппарата (для модели SCX-4216F)	A.5
Характеристики бумаги	A.6
Обзор	A.6
Поддерживаемые типы бумаги	A.6
Рекомендации по использованию бумаги	A.7
Характеристики бумаги	A.8
Емкость выводных лотков	A.9
Условия хранения принтера и бумаги	A.9

Важная информация по мерам предосторожности и безопасности

При эксплуатации данного аппарата необходимо соблюдать основные меры предосторожности для уменьшения риска пожара, электрошока и получения травм:

1. Внимательно прочитайте все инструкции.
2. При эксплуатации электроприборов соблюдайте осторожность.
3. Соблюдайте все предупреждения и инструкции, находящиеся на аппарате, а также указанные в документации.
4. Если руководство по эксплуатации pdgfdfsdfsdfsdf информации по безопасности, следуйте инструкциям по безопасности. Возможно, вы не поняли инструкции по эксплуатации. Если вы не можете разрешить противоречие, обратитесь за помощью к представителю по торговле или обслуживанию.
5. Отсоединяйте аппарат от стенной розетки переменного тока и/или от телефонной розетки до начала чистки. Не применяйте жидкие или аэрозольные очистители. Чистите аппарат только влажной тряпкой.
6. Не ставьте аппарат на неустойчивую тележку, на стойку или на стол. Он может упасть и вызвать серьезные повреждения.
7. Аппарат ни в коем случае нельзя устанавливать рядом с радиаторами парового отопления, нагревателями, кондиционерами воздуха или вентиляционными каналами или же на них.
8. Ничего не кладите на сетевой шнур аппарата. Не располагайте аппарат в таких местах, где на его шнуры могут наступить.
9. Не допускайте перегрузки стенных розеток и удлинителей. Это может ухудшить работу аппарата и привести к пожару или к электрошоку.
10. Не позволяйте домашним животным грызть сетевой шнур, телефон или интерфейсные шнуры ПК.
11. Не проталкивайте какие-либо объекты внутрь аппарата через отверстия в корпусе или в панелях. Они могут коснуться точек с высоким напряжением и создать опасность пожара или электрошока. Не допускайте попадания какой-либо жидкости внутрь аппарата или на него.
12. Аппарат может быть оборудован тяжелой крышкой для создания оптимального давления на документ, что обеспечивает качественное сканирование и/или отправку факсов (обычно в аппаратах планшетного типа). В этом случае поместите документ на стекло сканера и закрывайте крышку, придерживая и медленно опуская ее, пока она не встанет на место.
13. Во избежание электрошока не разбирайте аппарат. При необходимости ремонта обратитесь к квалифицированному технику по обслуживанию. Открывая или снимая крышки, вы подвергаетесь опасности высокого напряжения. Неправильная сборка может привести к электрошоку при последующей эксплуатации.
14. Отсоедините аппарат от телефонной розетки, разъемов ПК и от стенной розетки переменного тока и обратитесь к квалифицированному персоналу по обслуживанию при следующих условиях:
 - Если любая часть сетевого шнура, вилка или соединительный кабель повреждены или износились.
 - Если внутрь аппарата попала жидкость.

- Если аппарат попал под дождь или в воду.
 - Если аппарат работает неправильно при соблюдении всех инструкций.
 - Если аппарат упал, или его корпус физически поврежден.
 - Если в работе аппарата возникли неожиданные и заметные изменения.
15. Используйте для регулировки только указанные в инструкциях органы управления. Неправильные настройки органов управления могут вызвать повреждение и потребовать длительного ремонта квалифицированным персоналом для восстановления нормальной работы аппарата.
16. Избегайте использовать аппарата во время грозы. Существует опасность поражения электрическим током от удара молнии. При возможности отсоединяйте сетевой шнур переменного тока и телефонный шнур во время грозы.
17. СОХРАНИТЕ ЭТИ ИНСТРУКЦИИ.

Заявление о безопасности лазера

Принтер сертифицирован в США на соответствие требованиям DHHS 21 CFR, глава 1, подраздел "J", для лазерных устройства Класса I(1). Во всех прочих странах принтер сертифицирован как лазерное устройство Класса I, соответствующее требованиям IEC 825.

Лазерные устройства Класса I считаются безопасными. Лазерная система и принтер устроены таким образом, что при обычной эксплуатации, обслуживании пользователем или же во время предусмотренного ремонта человек никогда не подвергается воздействию лазерной радиации выше уровня Класса I.

ПРЕДУПРЕЖДЕНИЕ

Ни в коем случае не эксплуатируйте и не обслуживайте принтер, если с блока лазера/сканера удалена защитная крышка. Отраженные лучи, хотя они и невидимы, могут повредить глаза

	CAUTION - INVISIBLE LASER RADIATION WHEN THIS COVER OPEN. DO NOT OPEN THIS COVER.
	VORSICHT - UNSICHTBARE LASERSTRAHLUNG, WENN ABDECKUNG GEÖFFNET. NICHT DEM STRAHL AUSSETZEN.
ATTENTION - RAYONNEMENT LASER INVISIBLE EN CAS D'OUVERTURE. EXPOSITION DANGEREUSE AU FAISCEAU.	
ATTENZIONE - RADIAZIONE LASER INVISIBLE IN CASO DI APERTURA. EVITARE L'ESPOSIZIONE AL FASCIO.	
PRECAUCIÓN - RADIACIÓN LASER INVISIBLE CUANDO SE ABRE. EVITAR EXPONERSE AL RAYO.	
PERIGO - RADIAÇÃO LASER INVISÍVEL AO ABRIR. EVITE EXPOSIÇÃO DIRECTA AO FEIXE.	
GEVAAR - ONZICHTBARE LASERSTRALLEN BIJ GEOPENDE KLEP. DEZE KLEP NIET OPENEN.	
ADVARSEL - USYNLIG LASERSTRÅLNING VED ÅBNING, NÅR SIKKERHEDSBRYDERE ER UDE AF FUNKTION. UNDGÅ UDSAETTELSE FOR STRÅLNING.	
ADVARSEL - USYNLIG LASERSTRÅLNING NÅR DEKSEL ÅPNES. STIRR IKKE INN I STRÅLEN. UNNGÅ EKSPONERING FOR STRÅLEN.	
VARNING - OSYNLIG LASERSTRÅLNING NÅR DENNA DEL ÄR ÖPPEN OCH SPÄRREN ÄR URKOPPLAD. BETRAKTA EJ STRÅLEN. STRÅLEN ÄR FARLIG.	
VARO! - AVATTAESSA JA SUOJALUKITUS OHITETTAESSA OLET ALTTIINA NÄKYMÄTTÖMÄLLE LASER- SÄTEILYLLE ÄLÄ KATSO SÄTEESEEN.	
注 意 - 严禁揭开此盖, 以免激光泄露灼伤	
주 의 - 이 덮개를 열면 레이저광에 노출될 수 있으므로 주의하십시오.	

Озоновая безопасность



При обычной работе данный аппарат выделяет озон. Выделенный озон не представляет опасности для оператора. Однако аппарат рекомендуется эксплуатировать в хорошо проветриваемом помещении.

При необходимости дополнительной информации об отправьте запрос ближайшему дилеру компании Samsung.

Энергосбережение



В этом аппарате применяется современная технология энергосбережения, позволяющее сократить потребление энергии, когда аппарат не используется активно.

Если аппарат не получает данных длительное время, потребление энергии автоматически снижается.

Символ "energy star" не является свидетельством одобрения EPA какого-либо аппарата или сервиса.

Радиочастотное излучение

Сведения FCC для пользователя

Данное оборудование проверено и найдено соответствующим ограничениям для цифровых устройств Класса В согласно Части 15 Норм FCC. Эти ограничения обеспечивают разумную защиту от вредного излучения при установке оборудования в жилых помещениях. Данное оборудование генерирует, использует и может излучать радиочастотную энергию, и при установке и использовании не в соответствии с инструкциями может вызывать вредные помехи для радиосвязи. Однако нет гарантии, что подобные помехи не будут возникать при какой-либо конкретной установке. Если данное оборудование все же вызывает помехи при радио- и телевизионном приеме (что можно определить, выключив и вновь включив оборудование), пользователь может попытаться устранить помехи одним из следующих способов:

- перенаправить или переместить принимающую антенну;
- увеличить расстояние между оборудованием и приемником;
- подключить данное оборудование к сетевой розетке в другой электрической цепи (отличной от цепи, к которой подключен приемник);
- Проконсультируйтесь с дилером или опытным радиотехником.

Осторожно: Изменения или модификации, прямо не одобренные изготовителем, отвечающим за соответствие, могут привести к отмене права пользователя на эксплуатацию оборудования.

Правила по радиопомехам для Канады

Это цифровое устройство не превышает ограничений Класса В для радиопомех, вызываемых цифровыми устройствами, как это определено в стандарте по оборудованию, вызывающему помехи, “Цифровые устройства” ICES-003, Промышленность и наука Канады.

Cet appareil numérique respecte les limites de bruits radioélectriques applicables aux appareils numériques de Classe B prescrites dans la norme sur le matériel brouilleur: “Appareils Numériques”, ICES-003 édictée par l’Industrie et Sciences Canada.

Маркирование факса

В соответствии с “Актом о защите пользователей услуг телефонии” от 1991 г. использование любым лицом компьютера или другого электронного устройства для отправки любых сообщений по телефонному факсимильному аппарату является незаконным, если подобное сообщение не содержит в верхнем или нижнем поле каждой переданной страницы или же на первой странице следующих данных:

- (1) дата и время передачи;
- (2) указание деятельности, организации или лица, отправляющего сообщение;
- (3) телефонного номера отправляющего аппарата, сферы деятельности, организации или лица.

Инструкции о вводе этой информации в память аппарата можно найти в руководстве пользователя факсимильного аппарата.

Телефонная компания может вносить изменения в свои средства связи, действие оборудования или процедуры, когда подобные изменения необходимы для ведения бизнеса и не находятся в противоречии с правилами и нормами FCC, Часть 68. Если подобные изменения приводят к какой-либо несовместимости окончного оборудования заказчика с оборудованием телефонной компании или же требуют модификации или изменения подобного окончного оборудования, или же оказывают какое-либо иное материальное воздействие на его использование или действие, заказчик получает соответствующее уведомление в письменном виде, что дает возможность заказчику получать бесперебойного обслуживания.

Номер эквивалентности звонка

Номер эквивалентности звонка и Регистрационный номер FCC для данного аппарата находятся на бирке, находящейся на дне или на задней стенке аппарата. В некоторых случаях вы должны предоставить эти номера телефонной компании.

Номер эквивалентности звонка (REN) представляет собой меру электрической нагрузки на телефонную линию и полезен для определения того, когда вы “перегрузили” линию. Установка оборудования различных типов оборудования на одной и той же телефонной линии может вызвать неполадки при отправке и получении вызовов, особенно во время звонка при вызове линии. Для обеспечения должного обслуживания телефонной компании сумма всех номеров эквивалентности звонка оборудования на вашей телефонной линии должна быть меньше пяти. В некоторых случаях сумма пять не может использоваться на вашей линии. Если любое телефонное оборудование работает неправильно, вы должны немедленно отключить его от телефонной линии, поскольку оно может повредить телефонную сеть.

ПРЕДУПРЕЖДЕНИЕ:

Согласно нормам FCC изменения или модификации данного оборудования, прямо не одобренные изготовителем, могут привести к отмене права пользователя на эксплуатацию данного оборудования. В том случае, если окончательное оборудование вызывает повреждение телефонной сети, телефонная компания должна уведомить заказчика о том, что обслуживание может быть прекращено. Однако в тех случаях, когда предварительное уведомление не имеет смысла, компания может приостановить обслуживание при условии, что компания:

- а) своевременно уведомляет об этом заказчика;
- б) дает заказчику возможность устранить неполадки оборудования;
- в) информирует заказчика о праве совместимости в соответствии с требованиями Федеральной комиссии связи, указанными в Нормах и Правилах FCC, Подраздел "Е" Части 68.

Вы также должны знать следующее:

- Ваш аппарат не предназначен для подключения к цифровым АТС.
- Если вы используете компьютерный модем или факс-модем на одной линии с аппаратом, то в работе всего оборудования могут возникать неполадки передачи и приема. Мы не рекомендуем подсоединять к линии аппарата никакого другого оборудования, кроме обычного телефона.
- Если в вашей местности часто возникают молнии или броски напряжения, мы рекомендуем установить устройства защиты от бросков напряжения и на линию электропитания, и на телефонную линию. Устройства защиты от бросков напряжения можно приобрести у вашего дилера или в магазинах телефонов и электроники.
- Программируя экстренные номера и/или делая пробные вызовы по экстренным номерам, заблаговременно позвоните диспетчеру экстренной службы по обычному номеру и сообщите ему о ваших намерениях. Диспетчер даст вам подробные указания о том, как следует проверять экстренный номер.
- Данный аппарат нельзя использовать как платный телефонный автомат.
- Данный аппарат оборудован электромагнитной муфтой для слуховых аппаратов.
- Данное оборудование можно безопасно подсоединить к телефонной сети через стандартный модульный разъем USOC RJ-11C.

Заявление о соответствии (европейские страны)

Одобрения и сертификации



Маркировка “CE” на данном аппарате обозначает Заявление о соответствии Samsung Electronics Co., Ltd. со следующими применимыми директивами Европейского Союза 93/68/ЕЕС, в соответствии с датами:

1 января, 1995 г.: Директива Совета 73/23/ЕЕС “Сближение законодательств государств-членов в отношении оборудования низкого напряжения”.

1 января, 1996 г.: Директива Совета 89/336/ЕЕС (92/31/ЕЕС) “Сближение законодательств государств-членов в отношении электромагнитной совместимости”.

9 марта, 1999 г.: Директива Совета 1999/5/ЕС о радиооборудовании и окончном связанном оборудовании и взаимном признании их соответствия.

Полное заявление, определяющее Директивы и упомянутые стандарты, можно получить у представителя компании Samsung Electronics Co., Ltd.

Сертификация ЕС

Сертификация в соответствии с “Директивой 1999/5/ЕС по радиооборудованию и окончному связанному оборудованию (ФАКС)”

Данный аппарат производства компании Samsung сертифицирован компанией Samsung для пан-европейского однотерминального подсоединения к аналоговой сети общего пользования (PSTN) в соответствии с Директивой 1999/5/ЕС. Данный аппарат предназначен для работы с национальными PSTN и совместим с АТС в европейских странах:

При возникновении неполадок следует в первую очередь обратиться в Европейскую лабораторию контроля качества компании Samsung Electronics Co., Ltd.

Данный аппарат прошел проверку по TBR21. Для оказания поддержки в использовании и применении терминального оборудования, соответствующего этому стандарту, Европейский Институт телекоммуникационных стандартов (ETSI) выпустил рекомендательный документ (EG 201 121), содержащий замечания и дополнительные требования для обеспечения сетевой совместимости терминалов TBR21. Аппарат спроектирован и полностью соответствует всем рекомендациям, содержащимся в этом документе.

Замена поставляемой вилки (только для Великобритании)

Важно

Сетевой шнур данного аппарата укомплектован стандартной вилкой (BS 1363) на 13 А и снабжен предохранителем на 13 А. При замене или проверке предохранителя необходимо вставить предохранитель на 13 А. Затем необходимо установить на место крышку предохранителя. Если вы потеряли крышку предохранителя, не используйте вилку, пока не подыщете другую крышку.

Пожалуйста, обратитесь по месту покупки аппарата.

Вилка на 13 А распространена в Великобритании и должна подойти. Однако в некоторых зданиях (преимущественно в старых) нет обычных розеток на 13 А. В этом случае следует приобрести подходящий адаптер для вилки. Не удаляйте запаянную вилку.

Внимание

Если вы отрежете запаянную вилку, немедленно выбросьте ее. Вам не удастся подсоединить вилку, и вы можете получить электрический шок, если вставите вилку в розетку.

Важное предупреждение: Вы должны заземлить аппарат.

Провода сетевого шнура имеют следующую цветовую маркировку:

- Зеленый и желтый: земля
- Голубой: нейтральный
- Коричневый: под напряжением

Если провода в сетевом шнуре не соответствуют цветовой маркировке вилки, сделайте следующее.

Необходимо подсоединить зеленый и желтый провод к штырю, обозначенному буквой “E”, или “символом заземления” или окрашенному зеленым и желтым или зеленым цветом.

Необходимо подсоединить голубой провод к штырю, обозначенному буквой “N” или окрашенному черным цветом.

Необходимо подсоединить коричневый провод к штырю, обозначенному буквой “L” или окрашенному красным цветом.

Необходимо установить предохранитель на 13 А в вилку, адаптер или в распределительный щит.



ELECTRONICS

EU Declaration of Conformity (R&TTE)

We, Samsung Electronics Co., Ltd.

1. Samsung Electronics Co., Ltd.
#259, Gangdan-dong, Gumi-City, Gyungbuk, KOREA, 730-030
.....
(factory name, address)

declare under our sole responsibility that the product

**Multi-Function Laser Printer model "SCX-4216F/
SCX-4116/SCX-4016(Samsung)/4038-xxx(Lexmark)"**

to which this declaration relates is in conformity with

**R&TTE Directive 1999/5/EC (Annex II)
Low Voltage Directive 73/23/EEC
EMC Directive 89/336/EEC:92/31/EEC and 93/68/EEC**

By application of the following standards

R&TTE : TBR 21
.....

LVD : EN 60950:2000
.....

EMC : EN55022:1998+A1:2000, EN61000-3-2:2000, EN61000-3-3:1995+A1:2001,
EN55024:1998+A1:2001
.....

(Manufacturer)

Samsung Electronics Co., Ltd.
#259, Gangdan-Dong, Gumi-City
Gyungbuk, Korea 710-030

Whan-Soon Yim / Senior Manager
.....

2008-03-04
.....

(place and date of issue)

(name and signature of authorized person)

(Representative in the EU)

Samsung Electronics Euro QA Lab.
Blackburne Business Park
Saxony Way, Yateley, Hampshire
GU46 6GG, UK

In-Seop Lee / Manager
.....

2008-03-04
.....

(place and date of issue)

(name and signature of authorized person)

СИСТЕМА СЕРТИФИКАЦИИ ГОСТ Р
ГОССТАНДАРТ РОССИИ



СЕРТИФИКАТ СООТВЕТСТВИЯ

№ РОСС KR.АЯ46.В61119

Срок действия с 14.03.2003 г. по 19.12.2005 г.

№ 5868241

ОРГАН ПО СЕРТИФИКАЦИИ

РОСС RU.0001.11АЯ46
ПРОМЫШЛЕННОЙ ПРОДУКЦИИ РОСТЕСТ-МОСКВА
Юридический адрес: 119049, Москва, ул. Житная, д.14, стр.1
Почтовый адрес: 117418, Москва, Нахимовский проспект, д. 31. Телефон (095)129-26-00

ПРОДУКЦИЯ

Лазерные принтеры мод. ML-1750,ML-1510,SCX-4016, SCX-4216F
Серийный выпуск

код ОК 005 (ОКП):

40 3300

СООТВЕТСТВУЕТ ТРЕБОВАНИЯМ НОРМАТИВНЫХ ДОКУМЕНТОВ
ГОСТ Р 50377-92, ГОСТ Р 51318.22-99, ГОСТ Р 51318.24-99

код ТН ВЭД:

8471 60 400 0

ИЗГОТОВИТЕЛЬ

Фирма " Самсунг Электроникс Ко,Лтд",Корея
(заводы-изготовители согласно Приложения N0839321 к сертификату)

СЕРТИФИКАТ ВЫДАН

Фирма " Самсунг Электроникс Ко,Лтд",Корея
416,Маэтан-3 Донг,Палдал-гу,Сувон Сити,Кيونги-до,441-742,Корея.

НА ОСНОВАНИИ

Протокол испытания № 1207/02 от 19.12.2002 г. ИЛ по требованиям ЭМС "Ростест-Москва" (рег. № РОСС RU.0001.21МЭ19 от 14.07.1998 г.)
Сертификат СВ TEST NSE-30637 от 21.11.2002,протокол испытаний N203288-01 и 203288-L1 Шведского института по сертификации и контролю качества (SEMKO).
Санитарно-эпидемиологическое заключение 50.РА.01.403.П.002439.03.03 от 13.03.2003 842 ГЦСЭН РВСН.

ДОПОЛНИТЕЛЬНАЯ ИНФОРМАЦИЯ

- 1.Официальный представитель в РФ-фирма " Самсунг Электроникс Ко,Лтд" - 103009,Москва,Б.Гнездииковский пер.,строение2,эт.6
- 2.Маркировка по ГОСТ Р 50460-92 на изделия,упаковке и в сопроводительной документации.



Руководитель органа

В.А. Слесаренко
подпись

В.А. Слесаренко
инициалы, фамилия

Эксперт

Л.В. Кузнецова
подпись

Л.В. Кузнецова
инициалы, фамилия

Сертификат имеет юридическую силу на всей территории Российской Федерации

СИСТЕМА СЕРТИФИКАЦИИ ГОСТ Р
ГОССТАНДАРТ РОССИИ

№0839321 *

ПРИЛОЖЕНИЕ

К сертификату соответствия № РОСС КR.АЯ46.В61119

Перечень конкретной продукции, на которую распространяется
действие сертификата соответствия

код ОК 005 (ОКП)	Наименование и обозначение продукции, ее изготовитель	Обозначение документации, по которой выпускается продукция
код ТН ВЭД СНГ		

Заводы-изготовители фирмы " Самсунг
Электроникс Ко,Лтд":
1."Самсунг Электроникс Ко,Лтд" 259,Гонгдан
Донг,Гуми Ши,Гуенгсангбук-до,730-
030,Республика Корея.
2."Шандонг Самсунг Телекомьюникейшнз
Ко,Лтд," Джинджоу Роуд,Вейхай Хай-Тек.Ай-Ди-
Зет Шандонг Провинс,264-209,Китай

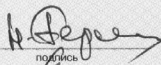

Руководитель органа

подпись

В.А. Слесаренко
инициалы, фамилия

Эксперт

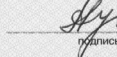
подпись

Л.В. Кузнецова
инициалы, фамилия

© ОПЦИОН



1

Начало работы

Благодарим за покупку многофункционального аппарата Samsung. Аппарат позволяет печатать, копировать, сканировать и также отправлять и принимать факсы (только модель SCX-4216F).

В этой главе даны пошаговые инструкции по настройке аппарата.

В главу входят следующие разделы:

- **Распаковка**
- **Расположение компонентов аппарата**
- **Установка тонер-картриджа**
- **Загрузка бумаги**
- **Подсоединение аппарата**
- **Включение аппарата**
- **Изменение языка дисплея**
- **Установка типа и размера бумаги**
- **Использование режимов экономии**

Распаковка

Выньте аппарат и все аксессуары из картонной коробки. Убедитесь в том, что в комплект аппарата следующие компоненты:

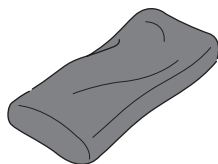

Начальный тонер-картридж

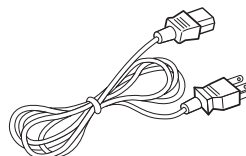

Сетевой шнур переменного тока*

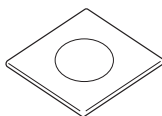

Компакт-диск**

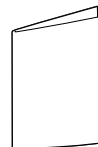

Быстрое руководство по установке

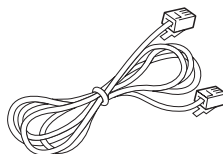

Телефонный шнур*
(только для модели SCX-4216F)

*. По внешнему виду сетевой и телефонный шнуры могут различаться в зависимости от спецификаций для той или иной страны.

**.. Компакт-диск содержит драйвер МФУ, программное обеспечение SmarThru, руководства пользователя и приложение Adobe Acrobat Reader.



Примечания:

- Используйте только сетевой шнур, поставляемый с данным аппаратом. Если вы заменяете его шнуром другого изготовителя, используйте марку AWG #26 или ниже.
 - Сетевой шнур следует вставлять в заземленную сетевую розетку.
 - Вы можете приобрести и установить дополнительный сетевой сервер печати. Подробнее см. в руководстве пользователя, поставляемом с сетевым сервером печати.
-

Удалите упаковочную ленту с передней, задней и боковых стенок аппарата.

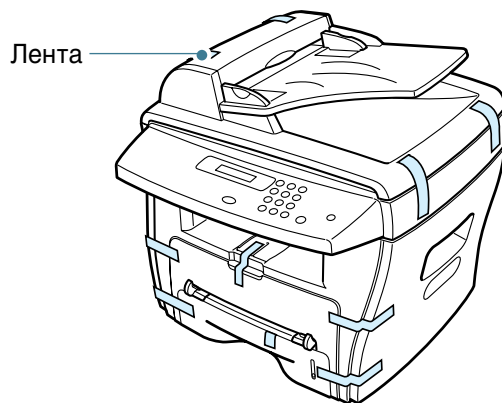

1

Выбор места

Выберите ровную и устойчивую поверхность, обеспечив достаточное пространство для циркуляции воздуха. Обеспечьте дополнительное место для открытия крышек и лотков. Место установки должно хорошо проветриваться и находиться вне прямого солнечного света или источников тепла, холода и влажности. Не устанавливайте принтер на краю письменного стола.

Расстояния для зазоров

Спереди: 482,6 мм (достаточно, чтобы вытащить лоток для бумаги)

Сзади: 100 мм (достаточно для вентиляции)

Справа: 100 мм

Слева: 100 мм (достаточно для вентиляции)

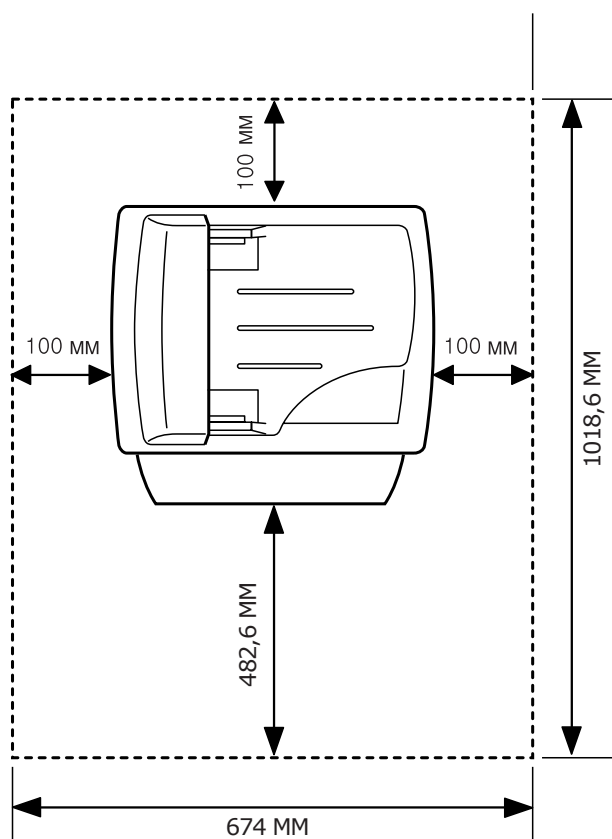

Расположение компонентов аппарата

Аппарат состоит из четырех основных компонентов.

Вид спереди



* На рисунке выше показана модель SCX-4216F.

Вид сзади

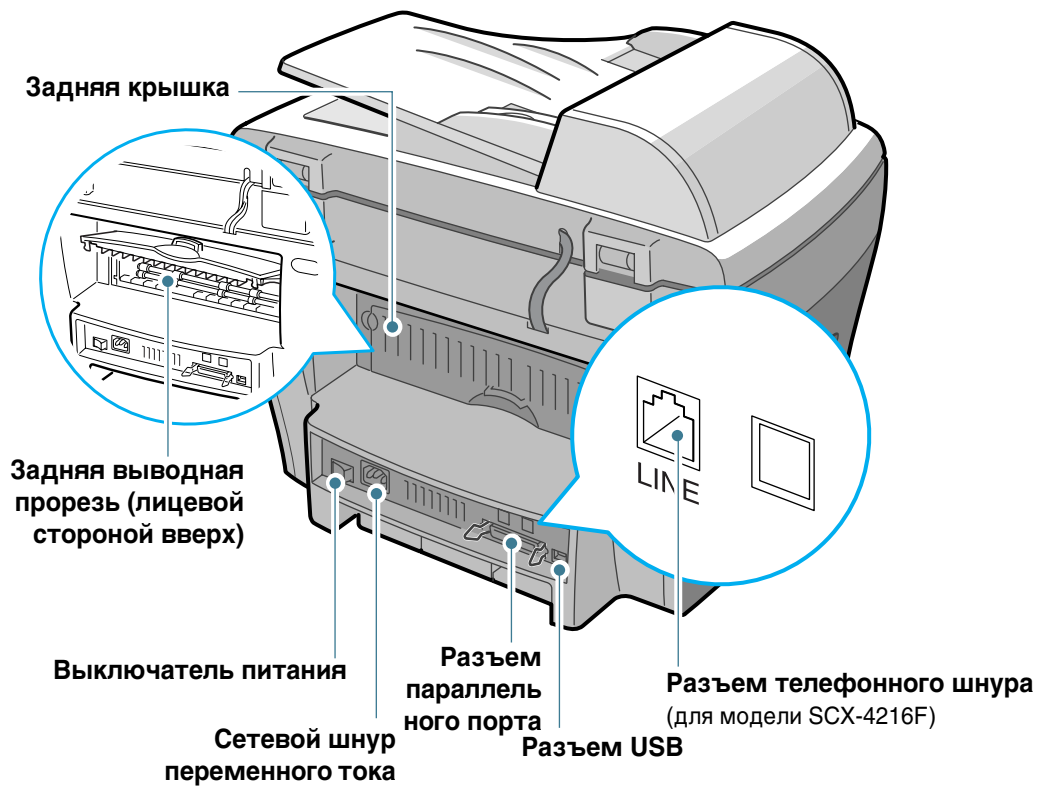









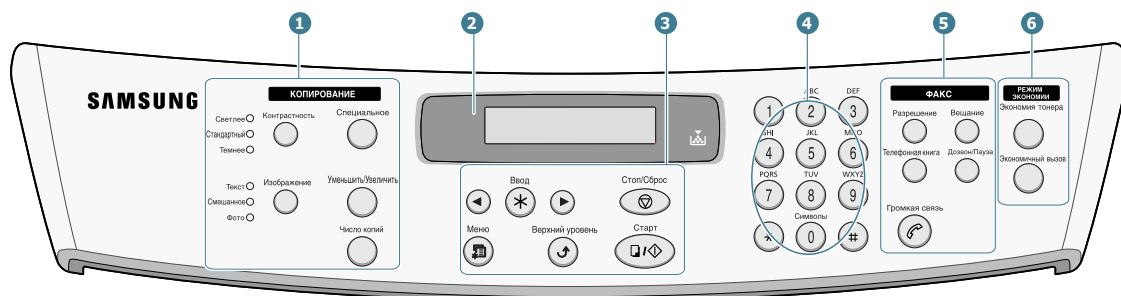

* На рисунке выше показана модель SCX-4216F.





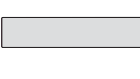





Функции панели управления

SCX-4216F

1









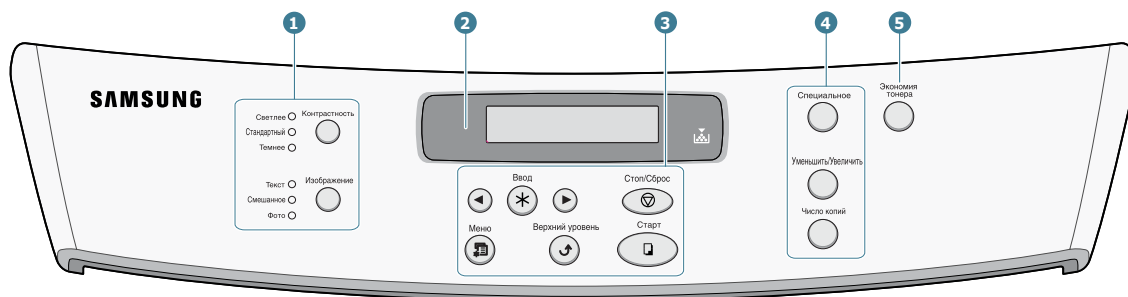







1 К О П И Р О В А Н И Е	 <p>Контрастность</p>	Настраивает яркость документов для текущего задания копирования.
	 <p>Изображение</p>	Выбирает тип документа для текущего задания копирования.
	 <p>Специальное</p>	Позволяет использовать такие специальные функции копирования, как клонирование, разбор по копиям, автоподбор, двустороннее копирование, копирование нескольких страниц на листе и копирование плакатов.
	 <p>Уменьшить/Увеличить</p>	Делает копию меньше или больше оригинала.
	 <p>Число копий</p>	Выбирает число копий.
2		Отображает текущее состояние и запросы во время работы.
		Включается, когда тонер-картридж пуст.
3		Прокручивает доступные параметры в выбранном пункте меню.
	 <p>Ввод</p>	Подтверждает выбор на дисплее.
	 <p>Меню</p>	Выполняет вход в режим меню и прокручивает доступные меню.

3	Верхний уровень 	Переводит в меню верхнего уровня.
	Стоп/Сброс 	Останавливает работу в любой момент. В режиме ожидания очищает/отменяет параметры копирования (например, контраст, настройки изображения, размер и число копий).
	Старт 	Начинает задание.
4		Набирает номер или вводит буквы и цифры.
5 Ф А К С	Разрешение 	Настраивает разрешение документов для текущего задания факса.
	Вещание 	Позволяет отправить факс нескольким получателям.
	Телефонная книга 	<ul style="list-style-type: none"> Позволяет сохранять часто набираемые номера как номера однокнопочного или двухкнопочного быстрого набора или группового набора для автоматического набора и редактирования сохраненных номеров. Позволяет напечатать список номеров в телефонной книге.
	Дозвон/Пауза 	В режиме ожидания выполняет дозвон по последнему номеру. В режиме редактирования вставляет пробел в номер факса.
	Громкая связь 	Подключает к телефонной линии.
6 Р Е Ж И М Э К О Н О М И И	Экономия тонера 	Позволяет экономить тонер, сокращая его расход при печати документа.
	Экономичный вызов 	Позволяет сократить стоимость вызовов: факсы отправляются в указанное время, когда действуют льготные тарифы. С помощью этой функции можно делать междугородные вызовы по льготному ночному тарифу.

SCX-4016/4116



1	<p>Контрастность</p> 	Настраивает яркость документов для текущего задания копирования.
	<p>Изображение</p> 	Выбирает тип документа для текущего задания копирования.
2		Отображает текущее состояние и запросы во время работы.
		Включается, когда тонер-картридж пуст.
3		Прокручивает доступные параметры в выбранном пункте меню.
	<p>Ввод</p> 	Подтверждает выбор на дисплее.
	<p>Меню</p> 	Выполняет вход в режим меню и прокручивает доступные меню.
	<p>Верхний уровень</p> 	Переводит в меню верхнего уровня.
	<p>Стоп/Сброс</p> 	Останавливает работу в любой момент. В режиме ожидания очищает/отменяет параметры копирования (например, контраст, настройки изображения, размер и число копий).
	<p>Старт</p> 	Начинает задание.

4	Специальное 	Позволяет использовать такие специальные функции копирования, как клонирование, разбор по копиям, автоподбор, двустороннее копирование, копирование нескольких страниц на листе и копирование плакатов.
	Уменьшить/Увеличить 	Делает копию меньше или больше оригинала.
	Число копий 	Выбирает число копий.
5	Экономия тонера 	Позволяет экономить тонер, сокращая его расход при печати документа.

Установка тонер-картриджа

- 1 Откройте переднюю крышку.

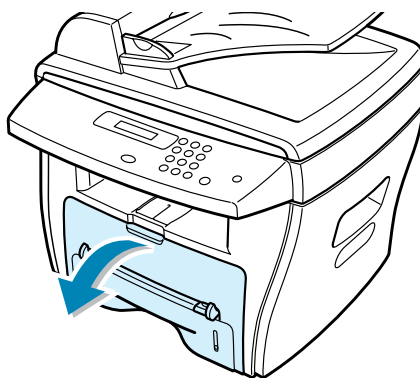

- 2 Выньте начальный тонер-картридж из упаковки. Осторожно встряхните картридж, чтобы распределить в нем тонер.

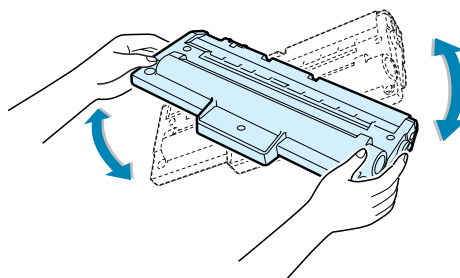

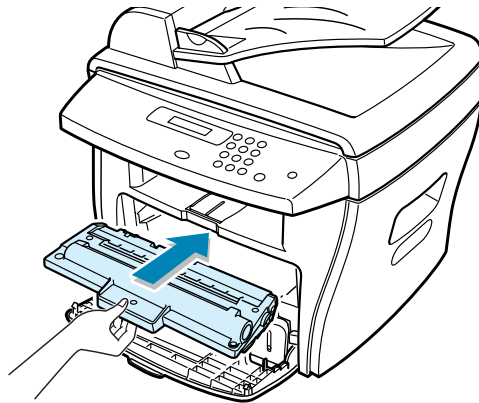

Распределение тонера в картридже обеспечит печать максимального числа копий.

- 3 Полностью вдвиньте тонер-картридж в аппарат до его защелкивания.

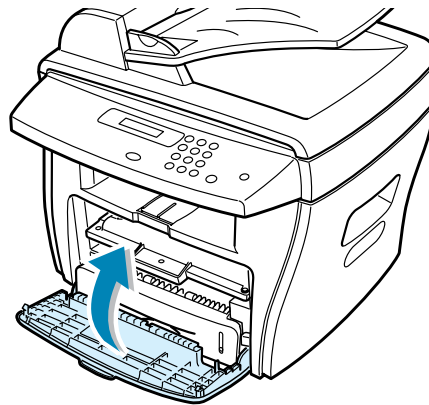

- 4 Закройте переднюю крышку.



Примечание: Если тонер-картридж требует замены, включается индикатор , и на дисплее появляется сообщение “Тонер кончился”. О замене тонер-картриджа см. стр. 7.8.

Загрузка бумаги

Лоток для бумаги вмещает до 250 листов обычной бумаги плотностью 20 фунтов. Для копирования и передачи факсов можно использовать только бумагу размера A4, Letter или Legal. При печати файла ПК можно использовать бумагу других размеров. Лоток для бумаги предустановлен на размер Letter.

Чтобы загрузить стопку бумаги размера Letter:

- 1 Вытащите лоток для бумаги.

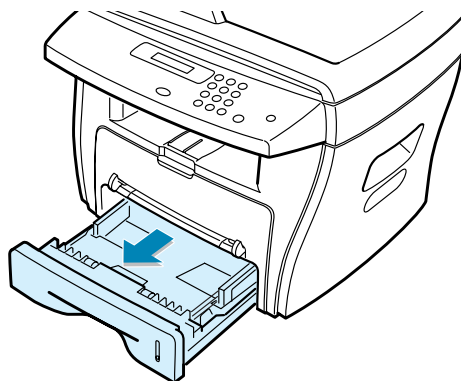

- 2 Надавите на прижимную пластину до ее защелкивания.

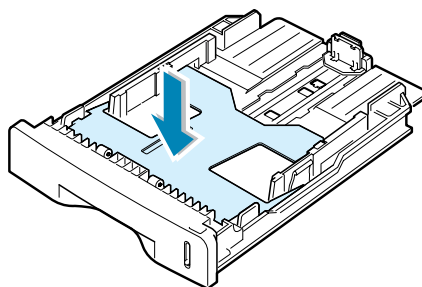

- 3 Разберите края стопки бумаги веером, чтобы разделить страницы. Затем постучите краем стопки по плоской поверхности, чтобы выровнять стопку.

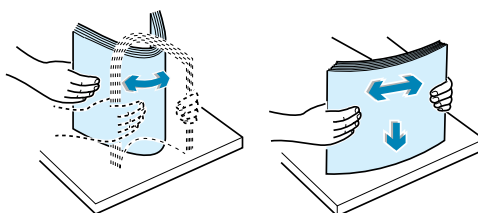

- 4 Вставьте стопку бумаги в лоток для бумаги.

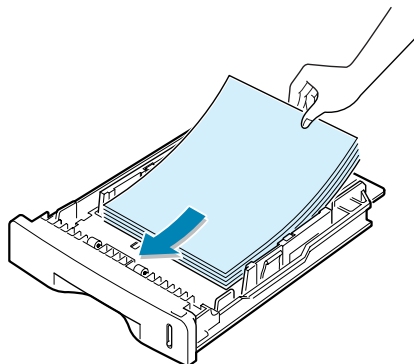

При использовании бумаги другого размера отрегулируйте направляющие бумаги. Подробнее см. стр. 1.14.

- 5 Обратите внимание на отметку предельной высоты бумаги на левой стенке внутри лотка. Перегрузка лотка может привести к замятиям.

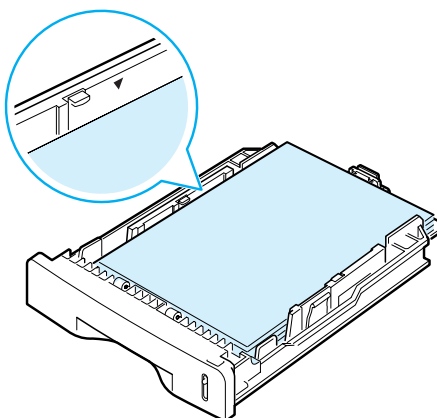

- 6 Вдвиньте лоток для бумаги на место.

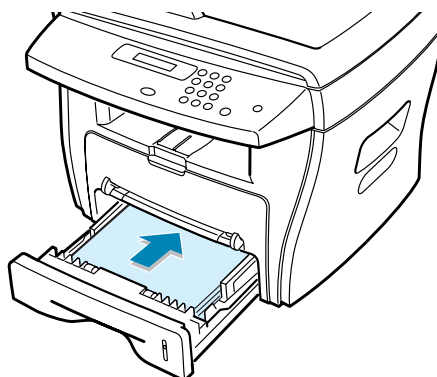

После загрузки бумаги настройте аппарат на тип и размер загруженной бумаги. См. стр. 1.19 о копировании и передаче факсов или стр. 5.7 о ПК-печати.

Изменение размера бумаги в лотке для бумаги

Чтобы загрузить более длинную бумагу (например, размера Legal), отрегулируйте направляющие бумаги для увеличения длины лотка.

- 1 Нажмите и отпустите запорное устройство направляющей, сдвиньте полностью выдвиньте направляющую длины бумаги, чтобы расширить лоток для бумаги до его полной длины.

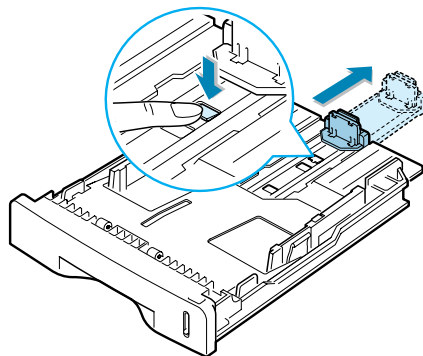

- 2 После вставки бумаги в лоток вдвиньте направляющую так, чтобы она слегка касалась края стопки бумаги.

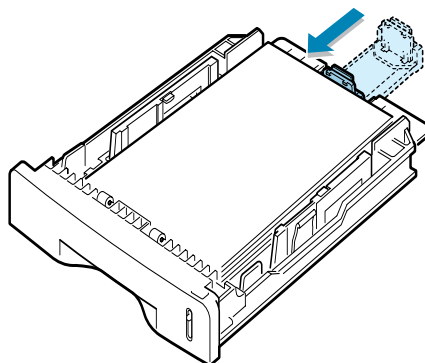

- 3 Зажав направляющую ширины бумаги, как показано, сдвигайте ее к стопке бумаги, пока она не коснется края стопки.

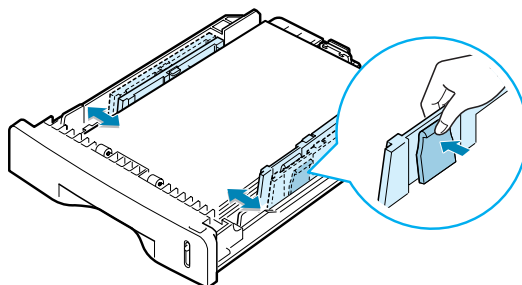



Примечания:

- Не проталкивайте направляющую ширины бумаги слишком далеко, так как материал может перегнуться.
- Если вы не отрегулируете направляющую ширины бумаги, могут возникать замятия бумаги.



Подсоединение аппарата

1 Для модели SCX-4016/4116:

Пропустите этот шаг и перейдите к шагу 2.

Для модели SCX-4216F:

Подсоедините поставляемый телефонный шнур к разъему **LINE**, а другой его конец - к стенной телефонной розетке.

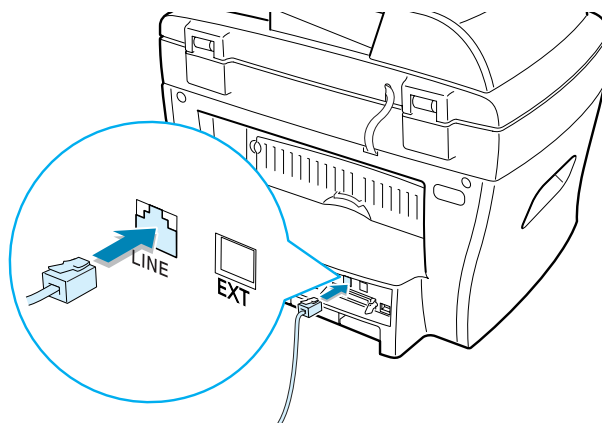

Если вы хотите с помощью факсимильного аппарата получать и факсимильные, и голосовые сообщения, подключите к аппарату телефон и/или автоответчик.

Вставьте кабель параллельного телефона или автоответчика в разъем **EXT**.

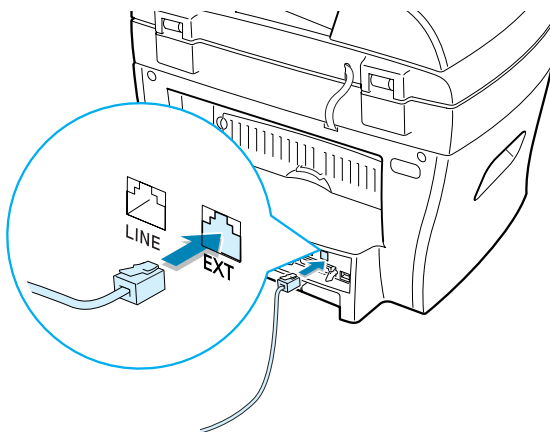

- 2 Если вы хотите использовать параллельный кабель принтера, приобретите параллельный кабель, совместимый со стандартом IEEE-1284, и подсоедините его к параллельному порту аппарата.

Протолкните металлические зажимы вниз, чтобы они вошли в прорези на вилке кабеля.

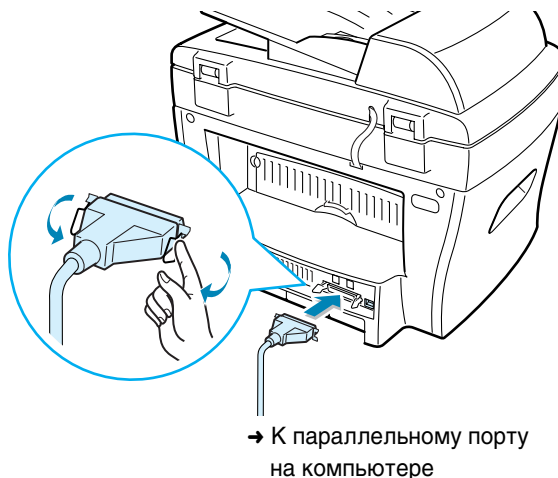

Для подсоединения принтера к порту USB компьютера требуется сертифицированный кабель USB. Вы должны приобрести кабель, совместимый со стандартом USB 1.1 и длиной не более 3 м. Подсоедините его к разъему USB на аппарате.

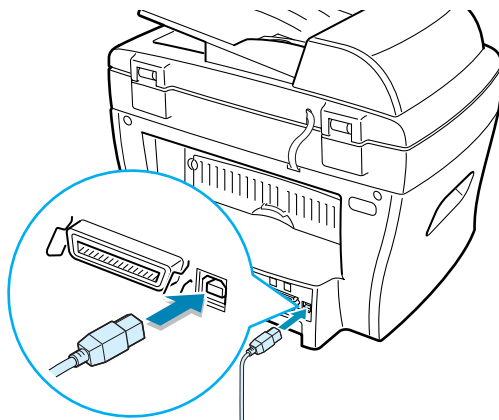

→ К порту USB на компьютере



Примечания:

- Вы должны подсоединить один из кабелей, упомянутых выше. Не используйте кабель USB и кабель параллельного соединения одновременно.
- Кабель USB можно использовать только с ОС Windows 98/Me/2000/XP.
- При использовании USB-соединения аппарат обеспечивает два режима USB: “Быстрый” и “Медленный”. “Быстрый” - это режим по умолчанию. Некоторые пользователи ПК могут обнаружить, что в режиме по умолчанию USB-соединение действует ненадежно. В этом случае следует выбрать режим “Медленный”. Подробнее об изменении режима USB см. стр. 8.17.

Включение аппарата

- 1 Вставьте один конец поставляемого трехпроводного электрического шнура с заземлением в разъем переменного тока аппарата, а другой конец - в заземленную сетевую розетку переменного тока.
- 2 Нажмите выключатель питания, чтобы включить аппарат. “На дисплее появляется сообщение Разогрев Подождите...”, указывающее, что аппарат включен.

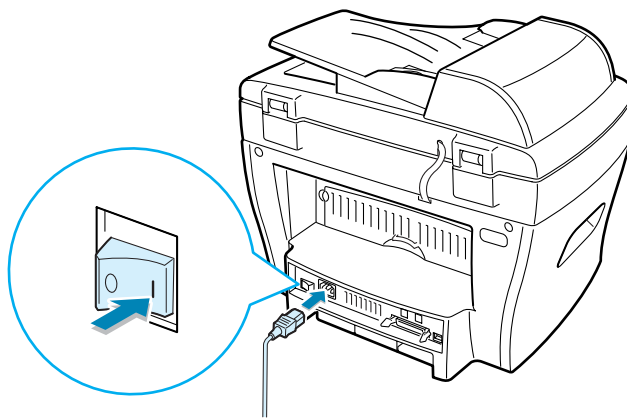

О просмотре сообщений на другом языке см. ниже.



Напоминания о соблюдении осторожности:

- Область закрепления в задней части внутри аппарата нагревается, когда в аппарат подается питание. При доступе к этой области будьте осторожны - вы можете обжечься.
 - Не разбирайте аппарат, когда он находится под напряжением. Это может привести к поражению электротоком.
-

Изменение языка дисплея

Выполните эти шаги, чтобы изменить язык сообщений панели управления.

- 1 Нажимайте **Меню** до отображения “Настройка” в верхней строке дисплея.
- 2 Для модели SCX-4216F: нажимайте кнопку прокрутки (◀ или ▶) до появления “Язык” в нижней строке дисплея.
- 3 Нажмите **Ввод**. В нижней строке дисплея отображается текущая настройка.
- 4 Нажимайте кнопку прокрутки (◀ или ▶) до отображения нужного языка.
- 5 Нажмите **Ввод** для сохранения выбора.
- 6 Для возврата в режим ожидания нажмите **Стоп/сброс**.

Установка типа и размера бумаги

После загрузки бумаги в лоток установите тип и размер бумаги с помощью кнопок панели управления. Эти параметры действуют только в режиме копирования. При ПК-печати вы должны выбрать тип и размер бумаги в используемом приложении.

- 1 Нажмите кнопку **Меню**.
В верхней строке дисплея отображается “Настр. бумаги”, а в нижней строке - первый пункт меню “Тип бумаги”.
- 2 Нажмите **Ввод** для доступа к пункту меню.
- 3 Используйте кнопку прокрутки (◀ или ▶), чтобы найти тип используемой бумаги, и нажмите **Ввод** для сохранения выбора.
- 4 Нажмите кнопку ▶ для прокрутки до параметра “Размер бумаги”, а затем нажмите клавишу **Ввод** для доступа к пункту меню.

- 5 Нажмите **Ввод**, когда в нижней строке отображается “Бумага лотка”.
- 6 Используйте кнопку прокрутки (◀ или ▶), чтобы найти размер используемой бумаги, и нажмите **Ввод** для сохранения выбора.
- 7 Для возврата в режим ожидания нажмите **Стоп/сброс**.

Использование режимов экономии

Режим экономии тонера

Режим экономии тонера позволяет аппарату использовать меньше тонера на каждой странице. Включение этого режима продлевает срок службы тонер-картриджа по сравнению с нормальным режимом, но снижает качество печати.

Чтобы включить или выключить режим экономии тонера, нажмите кнопку **Экономия тонера**.

- Если подсветка кнопки включена, режим активен, и аппарат расходует меньше тонера для печати документа.
- Если подсветка кнопки выключена, режим экономии выключен, и аппарат печатает со стандартным качеством.



Примечание: При ПК-печати вы также должны включить или выключить режим экономии тонера в свойствах принтера. См. стр. 5.20.

Режим энергосбережения

Режим энергоснабжения позволяет снижать мощность, потребляемую аппаратом, когда он не используется активно. Этот режим можно включить, выбрав время, которое аппарат ожидает после завершения задания печати, прежде чем переключиться в состояние пониженного потребления энергии.

- 1 Нажимайте кнопку **Меню** до отображения пункта “Настройка” в верхней строке дисплея.
- 2 Нажимайте кнопку прокрутки (◀ или ▶) до отображения пункта “Энергосбер.” в нижней строке дисплея. Нажмите **Ввод**.

- 3 Нажмите кнопку прокрутки (◀ или ▶) для отображения “Вкл” в нижней строке, а затем нажмите **Ввод**.
Выбор “Вык” означает, что режим энергосбережения выключен.
- 4 Нажимайте кнопку прокрутки (◀ или ▶) до появления нужных параметров времени.
Можно установить 5, 10, 15, 30 и 45 (минут).
- 5 Нажмите **Ввод** для сохранения выбора.
- 6 Для возврата в режим ожидания нажмите **Стоп/сброс**.

Режим энергосбережения CCD

Когда сканирование не выполняется, лампа сканера под стеклом для документов автоматически выключается, в результате чего снижается энергопотребление и продлевается срок службы лампы. Лампа автоматически включается после время прогрева, когда вы начинаете сканирование.

Можно установить время, по истечении которого, после завершения задания сканирования, лампа сканера переключается режим энергосбережения.

- 1 Нажимайте кнопку **Меню** до отображения пункта “Настройка” в верхней строке дисплея.
- 2 Нажимайте кнопку прокрутки (◀ или ▶) до отображения пункта “Энергосбер. CCD” в нижней строке. Нажмите **Ввод**.
- 3 Нажимайте кнопку прокрутки (◀ или ▶) до отображения нужного параметра времени в нижней строке.
Можно установить 1, 4, 8 и 12 (часов).
- 4 Нажмите **Ввод** для сохранения выбора.
- 5 Для возврата в режим ожидания нажмите **Стоп/сброс**.

Для заметок



1.22

вачало работы

2

Установка программного обеспечения

В этой главе дается информация по установке поставляемого программного обеспечения Samsung. Чтобы использовать аппарат как принтер и сканер, установите программное обеспечение Samsung.

В главу входят следующие разделы:

- **О программном обеспечении Samsung**
- **Требования к системе**
- **Установка программного обеспечения Samsung в ОС Windows**
- **Удаление программного обеспечения Samsung**

О программном обеспечении Samsung

После настройки аппарата и его подсоединения к компьютеру необходимо установить программное обеспечение с поставляемого компакт-диска. На компакт-диске содержится:

- программное обеспечение Samsung;
- руководство пользователя;
- приложение Adobe Acrobat Reader.

На компакт-диске имеется следующее программное обеспечение.

Драйвер МФУ для ОС Windows

Чтобы использовать аппарат как принтер и сканер в среде Windows, необходимо установить драйвер МФУ. Подробнее об установке драйвера МФУ в ОС Windows см. стр. 2.5.

Панель дистанционного управления

Это Windows-приложение доступно только для модели SCX-4216F. Оно устанавливается автоматически вместе с драйвером МФУ. Подробнее о работе с приложением см. в руководстве пользователя факсимильного аппарата.

Драйвер USB

Драйвер USB необходимо установить для обеспечения USB-соединения в ОС Windows 98/Me. Подробнее об установке драйвера USB см. стр. 2.9. В ОС Windows 2000/XP порт USB предоставляется, и драйвер USB устанавливать не нужно.

Программное обеспечение SmarThru

SmarThru - это программное обеспечение, поддерживающее работу многофункционального аппарата. В состав SmarThru входит мощный редактор изображений, позволяющий редактировать изображение, а также мощное клиентское ПО для Интернет-почты.

С помощью SmarThru можно сохранять сканированные изображения в указанном месте для их дальнейшего редактирования, отправки по электронной почте или по факс или для обработки в других приложениях.

Программное обеспечение OPC (AnyPage Lite)

OPC (оптическое распознавание символов) - программное обеспечение, способное распознавать большинство форматов символов, что позволяет читать и редактировать сканированный документ в текстовых редакторах.

Функции драйвера принтера

Драйверы вашего принтера поддерживают следующие стандартные функции:

- выбор источника бумаги;
- размер бумаги, ориентация и тип материала для печати;
- число копий.

В таблице ниже приводится сводка функций, поддерживаемых драйверами принтера.

Функция	Драйвер принтера		
	Win9x/Me	Win2000/XP	NT4.0
Экономия тонера	ДА	ДА	ДА
Выбор качества печати	ДА	ДА	ДА
Печать плаката	ДА	ДА	ДА
Несколько страниц на листе (несколько страниц на стороне)	ДА	ДА	ДА
Печать по размеру страницы	ДА	ДА	ДА
Печать с масштабированием	ДА	ДА	ДА
Водяной знак	ДА	ДА	ДА
Наложение	ДА	ДА	ДА

Требования к системе

Прежде всего убедитесь в том, что система отвечает минимальным требованиям.

Поддерживаемые операционные системы

- Windows 95 OSR2
- Windows 98/Windows 98 SE
- Windows Me
- Windows NT 4 Workstation или Server с Пакетом обновления 3
- Windows 2000 Professional или Advanced Server
- Windows XP Home edition или Professional.

Минимальные требования

- Место на диске: 300 МБ для установки
- Память: 64 МБ
- ЦП: Pentium II 233 или более мощный
- Программное обеспечение: Internet Explorer 4.01



Примечания:

- В ОС Windows NT 4.0/2000/XP программное обеспечение должен устанавливать администратор.
 - Версии Windows 95 ранее OSR2 не рекомендуются из-за несовместимости с библиотеками OLE/COM.
-

Установка программного обеспечения Samsung в ОС Windows



Примечания:

- Закройте окно “Найдено новое оборудование”, появляющееся при загрузке компьютера.
- **До начала установки программного обеспечения** убедитесь в том, что аппарат включен в сеть и подсоединен к параллельному порту компьютера или к порту USB. В ОС Windows 95 и Windows NT 4.0 USB-соединение не поддерживается.

- 1 Вставьте поставляемый компакт-диск в устройство чтения компакт-дисков.

Компакт-диск запускается автоматически, и открывается окно установки.

Если окно установки не открывается, щелкните **Пуск**, а затем **Выполнить**. Введите **X:Autorun.exe**, заменив “X” буквой вашего диска, и щелкните **ОК**.

- 2 При запросе на выбор языка выберите язык.
- 3 Щелкните **Установка ПО Samsung на ПК**.



- Устанавливает программное обеспечение Samsung на ваш ПК.
- Устанавливает приложение Adobe Acrobat Reader на ваш ПК.
- Открывает руководство пользователя в формате файла PDF.
- Выполняет доступ к веб-сайту Samsung, на котором можно зарегистрироваться.
- Удаляет программное обеспечение Samsung. См. стр. 2.13.

- 4 Щелкните **Далее**.
- 5 Выполните инструкции на экране и щелкните **Далее**.
- 6 Щелкните **Далее**.
- 7 Выберите тип установки и щелкните **Далее**.

Программное обеспечение поддерживает три типа установки:

- **Обычная:** Программа устанавливается с обычными компонентами. Рекомендуется для большинства пользователей.
- **Сокращенная:** Устанавливается только драйвер МФУ.
- **Выборочная:** Можно выбрать компоненты и параметры установки.

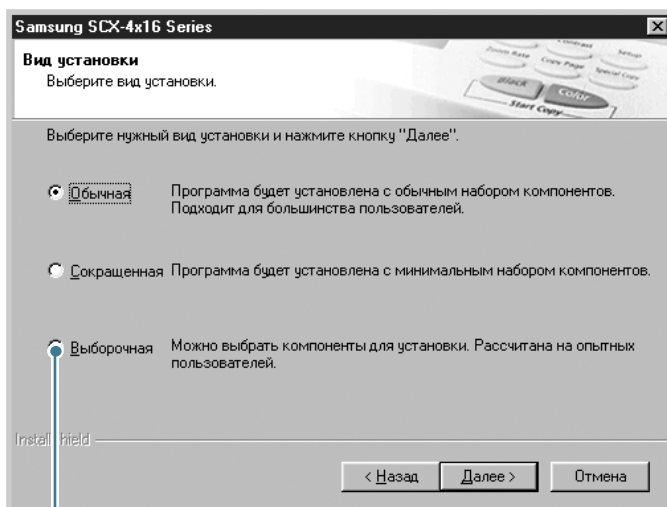

Установка “Выборочная” позволяет выбрать компоненты, которые вы хотите установить.

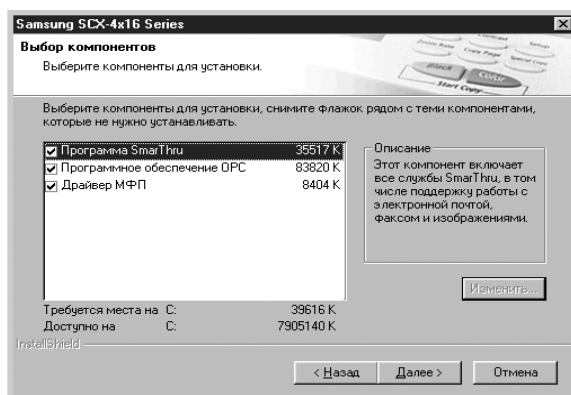

- **Программа SmartThru:** для сканирования и редактирования изображений и работы с электронными документами.
- **Программное обеспечение OPC:** Программное обеспечение AnyPage Lite для OPC.
- **Драйвер МФУ:** для печати и сканирования.

- 8 Параметр **Работа SmarThru в сети** позволяет разделять модемы и устройство сканирования на другом компьютере в сети или обращаться к аналогичным устройствам на других компьютерах.

Выбрав параметр **Изолированная конфигурация**, вы не сможете использовать сетевые функции (например, службы удаленного факса или удаленного сканирования).

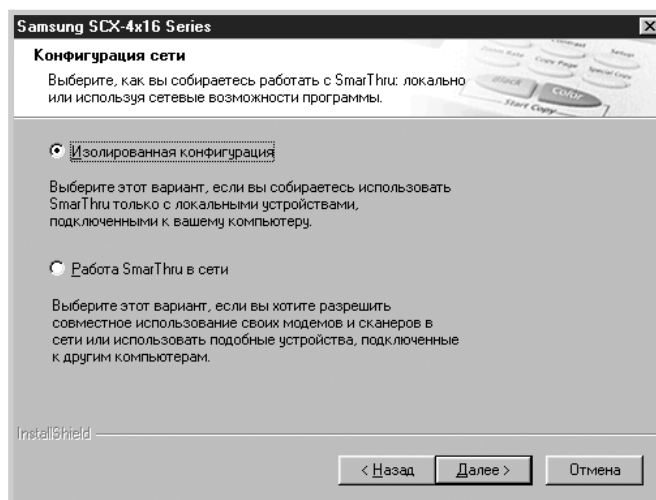

Выбрав параметр **Работа SmarThru в сети**, вы сможете установить сервер, клиент или и сервер, и клиент.

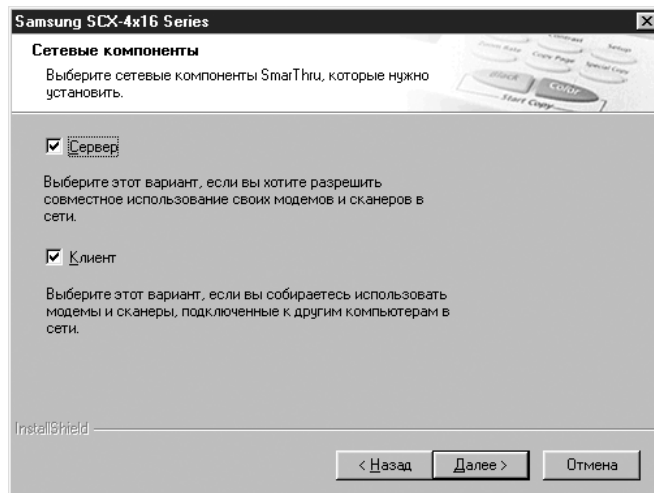

Параметр **Сервер** позволяет разделять локальный факс-модем и/или сканер в ЛВС. Вы можете контролировать разделение, управляя пользователем удаленного сервиса. Параметр **Клиент** позволяет использовать сервисы удаленного факса или удаленного сканирования, обеспечиваемые сервером SmarThru через ЛВС. Вы должны получить на сервере клиентскую учетную запись. Подробнее о сервисах удаленного факса/сканирования см. в руководстве пользователя SmarThru.

9 Щелкните **Далее**.

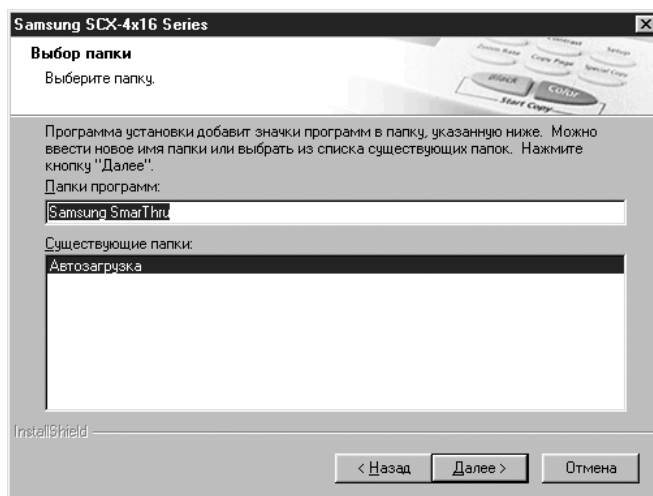

10 Чтобы зарегистрироваться в качестве пользователя принтера Samsung, щелкните **Далее**. Вы можете посетить web-сайт Samsung.

Если это не нужно, удалите флажок и щелкните **Далее**.

11 По завершении установки щелкните **Готово**.

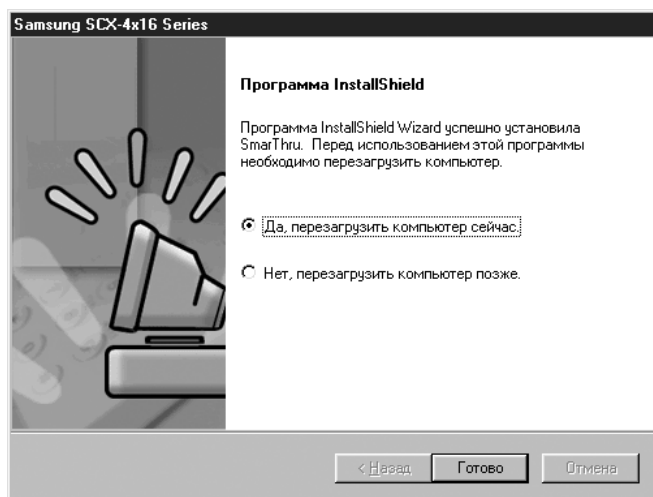

Если компьютер не перезагружается автоматически, его следует выключить и перезагрузить вручную для сохранения изменений.



Примечание: При установке программного обеспечения в ОС Windows 2000 и Windows XP появляется окно "Цифровая подпись не найдена". Нажмите кнопку **ОК** в Windows 2000 или **Продолжить** в Windows XP.

Установка драйвера USB в ОС Windows 98/Me

- 1 Подсоедините принтер к компьютеру с помощью кабеля USB и включите оба устройства. Подробнее см. стр. 1.17.
- 2 Открывается окно “Мастер нового оборудования”. Щелкните **Далее**.
- 3 Вставьте компакт-диск в устройство чтения компакт-дисков, установите флажок **Произвести поиск наиболее свежего драйвера для устройства** и щелкните **Далее**.
- 4 Установите флажок **Устройство чтения компакт-дисков**, щелкните **Обзор** и выберите **x:\USB** (где **x** - буква для устройства чтения компакт-дисков). Щелкните **Далее**.

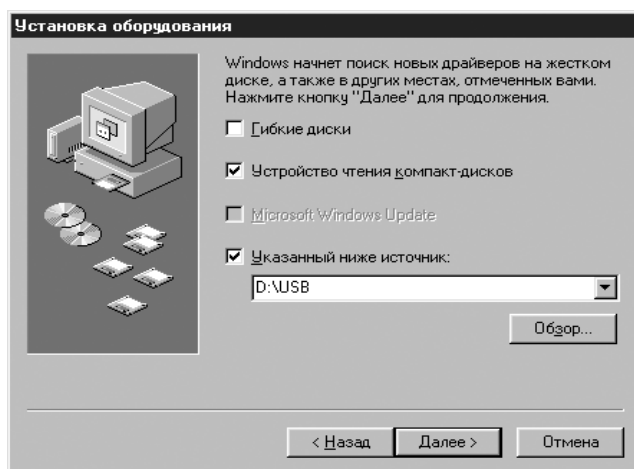

- 5 Щелкните **Далее**. Устанавливается драйвер USB.
- 6 По окончании установки щелкните **Готово**.
- 7 При появлении окна для выбора языка выберите соответствующий язык.



Примечание: Если программное обеспечение принтера уже установлено, это окно не появляется.

- 8 Выполните инструкции на экране для завершения установки программного обеспечения принтера. Подробнее см. стр. 2.5.



Примечание:

- Чтобы использовать принтер с кабелем параллельного интерфейса, удалите кабель USB и подсоедините кабель параллельного интерфейса. Затем переустановите драйвер принтера.
- Если аппарат работает неправильно, переустановите драйвер МФУ.

Удаление программного обеспечения Samsung

Удаление необходимо, если вы обновляете программное обеспечение, или если при его установке произошел сбой. Можно удалить все программное обеспечение, включая программу SmarThru и драйвер МФУ, используя компакт-диск SmarThru или выбирая компоненты для удаления с помощью unInstallShield OC Windows.

Удаление драйвера МФУ

- 1 В меню **Пуск** выберите **Программы**, а затем **Samsung SCX-4x16 Series**.

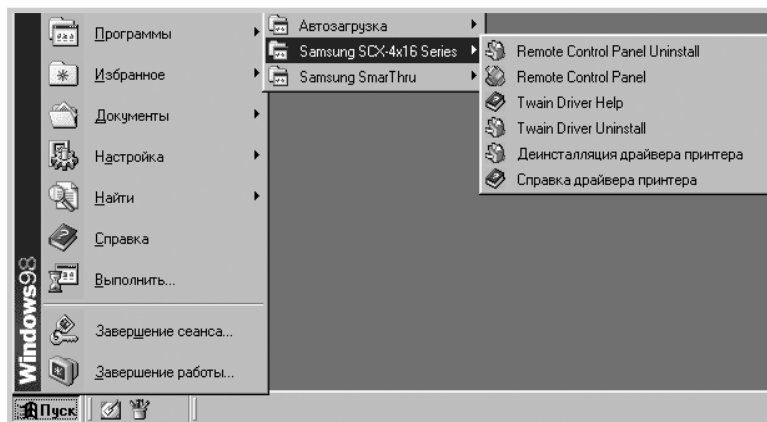

- 2 Можно выбрать компонент драйвера МФУ, чтобы удалить только его.

Чтобы удалить драйвер принтера, выберите **Деинсталляция драйвера принтера**.

Если вы хотите удалить драйвер twain, выберите **Twain Driver Uninstall**.

Если вы хотите удалить панель дистанционного управления для модели SCX-4216F, выберите **Remote Control Panel Uninstall**.

- 3 При запросе на подтверждение выбора щелкните **Да** или **ОК**.

Выбранный драйвер и все его компоненты удаляются с компьютера.

- 4 По окончании удаления щелкните **Готово** или **ОК**.

Удаление Samsung SmarThru



Примечание: До начала удаления убедитесь в том, что все приложения закрыты. После удаления программного обеспечения необходимо перезагрузить систему.

2

- 1 В меню **Пуск** выберите **Программы**.
- 2 Выберите **Samsung SmarThru**, а затем **Удаление SmarThru 3**.

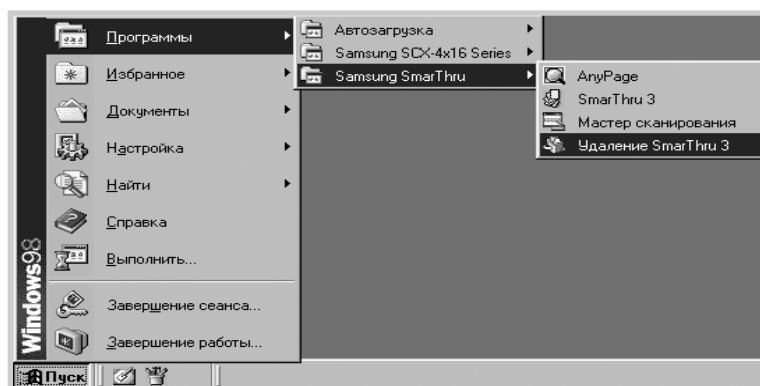

- 3 При запросе на подтверждение выбора щелкните **Да**. Открывается окно “параметры удаления”.

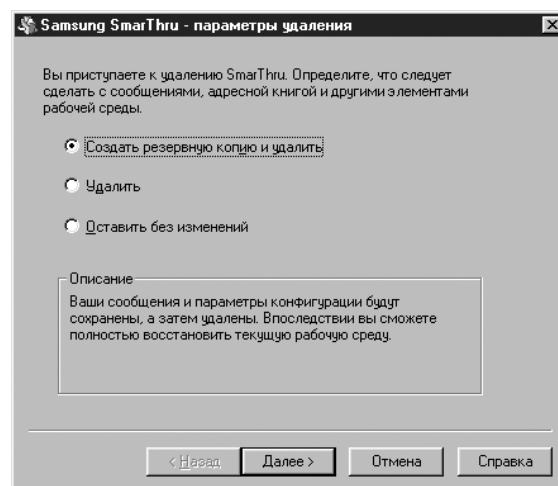

Имеются следующие параметры удаления:

- **Создать резервную копию и удалить:** Создает резервную копию всех данных и параметров. Затем удаляет систему SmartThru, включая данные.
- **Удалить:** Удаляет все данные и параметры SmartThru. Резервное копирование или обычное копирование не выполняется. Будьте осторожны при использовании этого параметра - можно легко потерять данные.
- **Оставить без изменений:** Удаляет программное обеспечение SmartThru, оставляя данные и параметры без изменений. Это полезно, если требуется установить изолированную конфигурацию поверх сетевой конфигурации SmartThru. Для этого удалите Samsung SmartThru с параметром **Оставить без изменений** и установите автономную конфигурацию SmartThru.

4 Выбрав параметр удаления, щелкните **Далее**.

5 По окончании удаления появляется сообщение, предлагающее перезагрузить компьютер. Щелкните **ОК**.

6 Щелкните **Готово**.

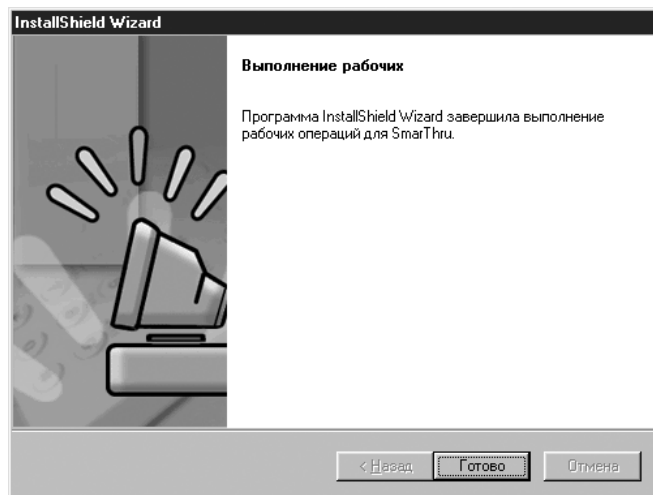

Если компьютер не перезагружается автоматически, его следует выключить и перезагрузить вручную для сохранения изменений.

Использование компакт-диска

Драйвер МФУ, Панель дистанционного управления и программное обеспечение SmartThru можно полностью удалить с помощью компакт диска, использованного для установки.

- 1 Вставьте поставляемый компакт-диск в устройство чтения компакт-дисков.

Компакт-диск запускается автоматически, и открывается окно установки.

Если окно установки не открывается, выберите **Выполнить** в меню **Пуск**, затем введите **X:Autorun.exe**, заменив "X" буквой диска, и щелкните **ОК**.

- 2 При запросе на выбор языка выберите язык.
- 3 Щелкните **Удаление ПО Samsung с ПК**.



- 4 Выполните инструкции на экране для завершения удаления.
- 5 По окончании удаления щелкните **Готово**.

Если компьютер не перезагружается автоматически, его следует выключить и перезагрузить вручную для сохранения изменений.

Для заметок



3

Работа с бумагой

В этой главе вы узнаете, как подбирать материалы для печати и как их загружать в ваш аппарат.

В главу входят следующие разделы:

- **Выбор материалов для печати**
- **Выбор выводного лотка**
- **Загрузка бумаги в лоток для бумаги**
- **Использование лотка ручной подачи**

Выбор материалов для печати

Используйте только материалы, соответствующие указаниям по использованию с данным аппаратом. Не рекомендованные материалы могут вызывать замятия или ухудшение качества печати.

Размер, источники подачи и емкости

Размер (мм/дюймы)	Источник подачи/емкость*	
	Лоток для бумаги	Лоток ручной подачи
Обычная бумага Letter (215,9 x 279/8,5 x 11) A4 (210 x 297/8,27 x 11,69) Folio (215,9 x 330,2/8,5 x 13) Legal (215,9 x 355,6/8,5 x 14) Executive (184,2 x 266,7/7,25 x 10,5) A5 (148 x 210/5,83 x 8,27) A6 (105 x 148/4,13 x 5,88)	ДА/250 ДА/250 ДА/250 ДА/250 ДА/250 ДА/250 ДА/250	ДА/1 ДА/1 ДА/1 ДА/1 ДА/1 ДА/1 ДА/1
Конверты №9 (98,4 x 225,4/3,88 x 8,88) №10 (104,8 x 241,3/4,13 x 9,5) DL (110 x 220/4,33 x 8,66) C5 (162 x 229/6,38 x 9,02) C6 (114 x 162/4,49 x 6,38) B5 (176 x 250/6,93 x 9,84) №7 3/4 (98,4 x 190,5/3,88 x 7,5)	НЕТ/0 НЕТ/0 НЕТ/0 НЕТ/0 НЕТ/0 НЕТ/0 НЕТ/0	ДА/1 ДА/1 ДА/1 ДА/1 ДА/1 ДА/1
Этикетки** Letter (215,9 x 279/8,5 x 11) A4 (210 x 297/8,27 x 11,69)	НЕТ/0 НЕТ/0	ДА/1 ДА/1
Прозрачная пленка** Letter (215,9 x 279/8,5 x 11) A4 (210 x 297/8,27 x 11,69)	НЕТ/0 НЕТ/0	ДА/1 ДА/1
Картон** Карточка А6 (105 x 148/4,13 x 5,88) Почтовая открытка (101,6 x 152,4/4 x 6) Hagaki (100 x 148/3,94 x 5,83)	НЕТ/0 НЕТ/0 НЕТ/0	ДА/1 ДА/1 ДА/1

*. При загрузке более толстой бумаги максимальная емкость может уменьшиться.

** При частых замятиях бумаги подавайте по одному листу через лоток ручной подачи.

Рекомендации по бумаге и специальным материалам

При выборе и загрузке бумаги, конвертов или специальных материалов учитывайте следующие рекомендации.

- Печать на влажной, скрученной, мятой или рваной бумаги может вызывать замятия и ухудшение качества печати.
- Пользуйтесь только качественной копировальной бумагой. Не используйте бумагу с рельефным тиснением, перфорацией, слишком гладкой или слишком грубой текстурой. Может произойти замятие бумаги.
- До момента использования храните бумагу упакованной в стопку. Держите коробки на стеллажах или полках, но не на полу. Не кладите тяжелые предметы на бумагу (как распакованную, так и в упаковке). Не храните бумагу рядом с испарениями или в условиях, вызывающих ее деформацию или скручивание.
- Для хранения следует пользоваться влагозащитной упаковкой (например, пластмассовым контейнером или полиэтиленовым пакетом), чтобы пыль и влага не портили бумагу.
- Используйте бумагу и другие материалы, отвечающие характеристикам, указанным в разделе “Характеристики бумаги” на стр. А.6.
- Пользуйтесь только конвертами, имеющими хорошую конструкцию с острыми, заглаженными сгибами.
 - НЕ ИСПОЛЬЗУЙТЕ конверты с зажимами и застежками.
 - НЕ ИСПОЛЬЗУЙТЕ конверты с окошками, покрытием, самоклеющимися и другими синтетическими материалами.
 - НЕ ИСПОЛЬЗУЙТЕ испорченные или плохо изготовленные конверты.
- Специальную бумагу рекомендуется загружать по одному листу.
- Используйте только материалы, рекомендованные для лазерных принтеров.
- Для предотвращения слипания таких специальных материалов, как прозрачная пленка и этикетки, удаляйте листы из выводного лотка по мере их печати.
- После извлечения прозрачной пленки из аппарата кладите ее на плоскую поверхность.
- Не оставляйте пленку в лотке для бумаги на долгое время. Пыль и грязь, скопившиеся на ней, приводят к появлению точек при печати.
- Во избежание появления следов от пальцев берите прозрачную пленку и бумагу с покрытием осторожно.
- Во избежание выгорания не оставляйте отпечатанную пленку на солнечном свете.
- Неиспользуемый материал следует хранить при температуре от 15 °C до 30 °C (от 59 °F до 86 °F). Относительная влажность должна быть в пределах 10-70%.

- Убедитесь, что клеящееся покрытие этикеток выдержит температуру плавления 200 °C (392° F) в течение 0,1 сек.
- Убедитесь в том, что между этикетками нет открытых клеящих материалов. Открытые области могут вызывать отставание этикеток во время печати, что приводит к замятиям бумаги. Открытые клеящие материалы также могут вызвать повреждение компонентов аппарата.
- Не загружайте лист этикеток в аппарат в аппарате более одного раза. Клеящее покрытие рассчитано на один проход в аппарате.
- Не используйте этикетки с отслаивающейся основой, скрученные, пузырящиеся или с другими повреждениями.



Примечание: Не используйте бумагу **Carbonless** или **Tracing**. Такая бумага может распространять химический запах и повредить принтер.

Выбор выводного лотка

Аппарат оборудован двумя устройствами вывода - задней выводной прорезью (для вывода лицевой стороной вверх) и передним выводным лотком (для вывода лицевой стороной вниз).

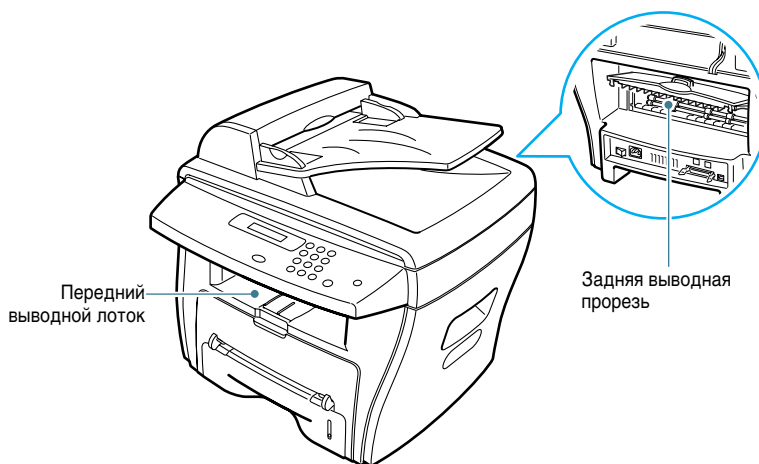

При использовании переднего выводного лотка убедитесь в том, что задняя крышка закрыта. Чтобы использовать заднюю выводную прорезь, откройте крышку.



Примечания:

- Если при выходе бумаги из переднего выводного лотка возникают неполадки (например, скручивается бумага), попробуйте печатать в заднюю выводную прорезь.
- Во избежание замятий бумаги не открывайте и не закрывайте заднюю крышку, когда аппарат печатает.

Печать в передний выводной лоток

(лицевой стороной вниз)

В передний выводной лоток отпечатанные листы поступают лицевой стороной вниз, в правильном порядке. Этот лоток используется для большинства заданий печати.

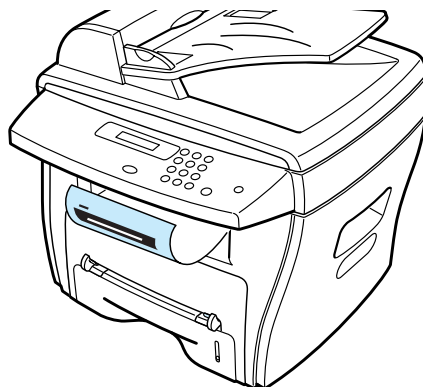

3

Печать в заднюю выводную прорезь

(лицевой стороной вверх)

При использовании задней выводной прорези бумага выходит из аппарата лицевой стороной вверх.

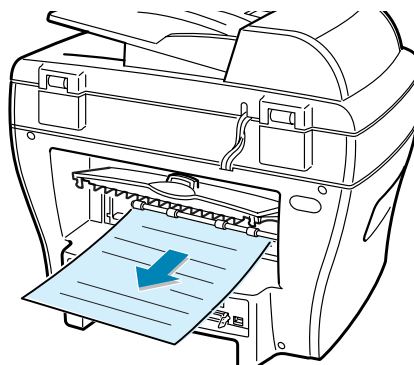

При печати из ручного податчика в заднюю выводную прорезь обеспечивается **прямой тракт бумаги**. Использование задней выводной прорези может улучшить качество печати на следующих материалах:

- конверты;
- этикетки;
- небольшая бумага специального размера;
- открытки;
- прозрачная пленка.

Чтобы использовать заднюю выводную прорезь:

- 1 Откройте заднюю крышку, потянув ее вверх.

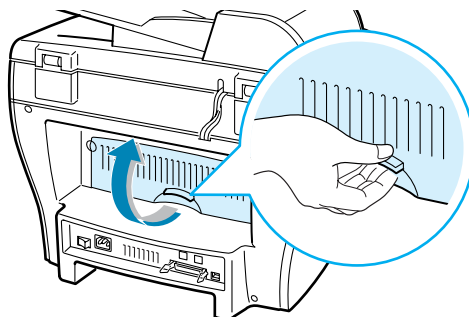

Осторожно: Область закрепления в задней части внутри аппарата нагревается, когда в аппарат включен. При доступе к этой области будьте осторожны - вы можете обжечься.

- 2 Чтобы отпечатанные страницы складывались в задней выводной прорези, закройте заднюю крышку. Страницы будут складываться в переднем выводном лотке.

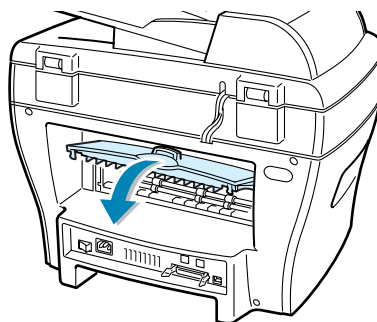

Загрузка бумаги в лоток для бумаги

Лоток для бумаги вмещает до 250 листов обычной бумаги плотностью 20 фунтов. Для копирования и передачи факсов можно использовать только бумагу размера A4, Letter или Legal. Для ПК-печати можно использовать другие размеры бумаги, см. стр. 3.2.

Индикатор уровня бумаги на передней части лотка для бумаги показывает количество бумаги, оставшейся в лотке. Когда лоток пуст, индикатор полоски опускается.

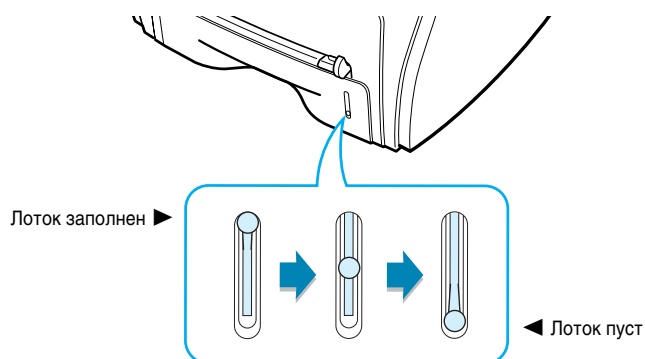

Чтобы загрузить бумагу, выдвиньте лоток и загрузите бумагу стороной печати вниз.

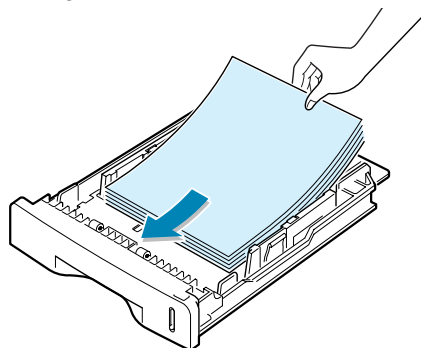

Фирменные бланки загружаются лицевой стороной вниз. Верхний край листа с логотипом должен располагаться на передней стороне лотка.

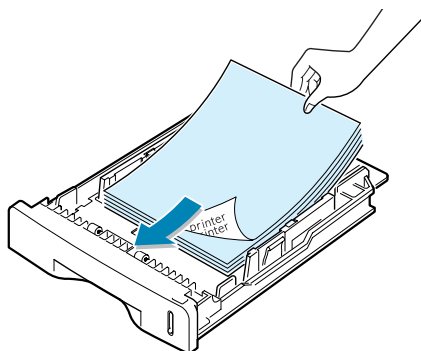

Подробнее о загрузке бумаги в лоток для бумаги см. “Загрузка бумаги” на стр. 1.12.



Примечания:

- Если вы испытываете трудности с подачей бумаги, положите бумагу в лоток ручной подачи.
- Можно загрузить до 150 листов бумаги, на которой уже что-то напечатано. Сторона печати должна быть обращена вниз, а не изогнутый край - в верхнюю сторону. Если вы испытываете трудности с подачей бумаги, переверните бумагу. Заметьте, что качество печати не гарантируется.

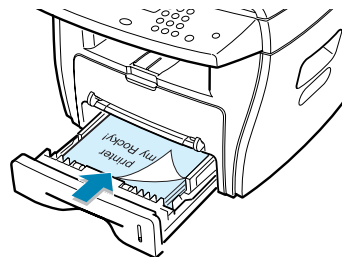

Использование лотка ручной подачи

Используйте лоток ручной подачи для печати на прозрачной пленке, этикетках, конвертах и открытках в дополнение к быстрой печати на бумаге, тип и размер которой отличны от загруженной в лоток.

Принтере может печатать на почтовых открытках, карточках размером 3,5 на 5, 83 дюйма и других материалах специальных размеров. Минимальный размер составляет 76 на 127 мм (3,0 на 5,0 дюйма), а максимальный - 216 на 356 мм (8,5 на 14 дюймов).

Допустимы следующие материалы для печати: обычная бумага размером от 100 x 148 мм (3,9 x 5,8 дюйма) до Legal, 216 x 356 мм (8,5 x 14 дюйма). Это - максимально допустимый размер; плотность составляет от 16 до 32 фунтов.



Примечания:

- Во избежание замятия бумаги и ухудшения качества печати загружайте только материалы для печати, указанные в разделе "Характеристики" на стр. А.6.
- Распрямяйте все загибы на открытках, конвертах и наклейках перед загрузкой в лоток ручной подачи.
- При печати на материалах размером 76 мм x 127 мм, загруженных в лоток, откройте задний выводной лоток.

- 1 Загружайте лист материала для печати стороной печати вверх и в центр лотка.

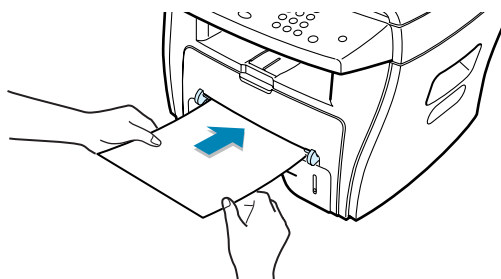

При работе с прозрачной пленкой берите ее за края и не прикасайтесь к стороне печати. Жирные пятна, остающиеся от пальцев, могут привести к ухудшению качества печати.



Осторожно: Печатая на прозрачной пленке, убедитесь в том, что задняя выходная прорезь закрыта. Если она не закрыта, листы могут порваться при выходе из аппарата.

Загружайте конверты стороной клапана вниз и областью марки - в левую верхнюю сторону.

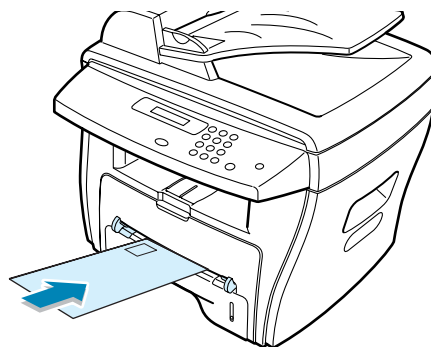

3

- 2 Установите направляющую бумаги по ширине материала для печати.

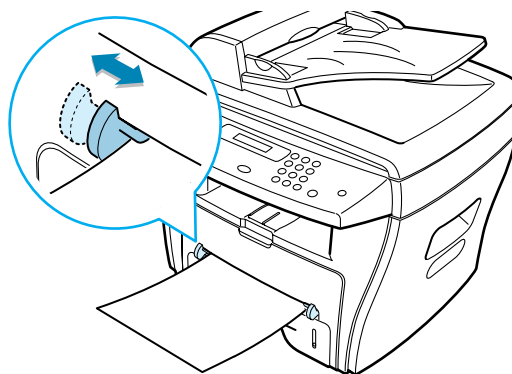

Аппарат вытягивает материал из лотка и начинает печатать.



Примечание: При печати из лотка ручной подачи на бумаге, на которой уже что-то напечатано, сторона печати должна быть направлена вниз, а нескрученный край - в сторону аппарата. Если вы испытываете трудности с подачей бумаги, переверните бумагу.

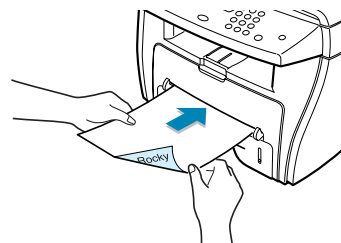

- 3 Чтобы использовать заднюю выводную прорезь, откройте заднюю крышку.

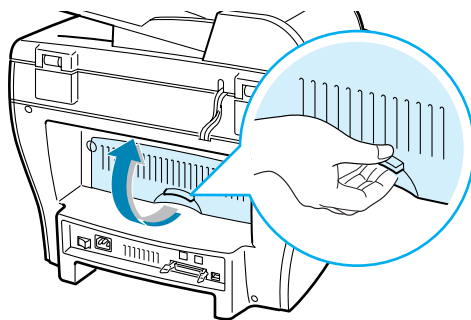

- 4 После печати закройте заднюю крышку.

Установка типа и размера бумаги в лотке ручной подачи

После загрузки бумаги в лоток ручной подачи установите тип и размер бумаги, используя кнопки панели управления. Эти параметры действуют только в режиме копирования. При ПК-печати вы должны выбрать размер бумаги в используемом приложении.

Чтобы установить размер бумаги для лотка ручной подачи, выполните следующие действия.

- 1 Нажмите кнопку **Меню**.
В верхней строке дисплея отображается “Настр. бумаги”, а в нижней строке - первый пункт “Тип бумаги”.
- 2 Нажмите **Ввод** для доступа к пункту меню.
- 3 Используйте кнопку прокрутки (◀ или ▶), чтобы найти тип используемой бумаги, и нажмите **Ввод** для сохранения выбора.
- 4 Нажмите кнопку ▶ для прокрутки до параметра “Размер бумаг”, а затем нажмите клавишу Ввод для доступа к пункту меню.
- 5 Используйте кнопку прокрутки (◀ или ▶) для отображения пункта “Ручная подача” в нижней строке дисплея. Нажмите **Ввод** для доступа к пункту меню.
- 6 Используйте кнопку прокрутки (◀ или ▶), чтобы найти размер используемой бумаги, и нажмите **Ввод** для сохранения выбора.
- 7 Для возврата в режим ожидания нажмите **Стоп/Сброс**.



4

Копирование

В этой главе даются пошаговые инструкции по копированию документов.

В главу входят следующие разделы:

- **Загрузка бумаги для копирования**
- **Копирование со стекла для документов**
- **Копирование из автоматического податчика документов (для модели SCX-4116/4216F)**
- **Установка параметров копирования**
- **Использование функций специального копирования**
- **Изменение параметров по умолчанию**
- **Установка параметра тайм-аута**

Загрузка бумаги для копирования

Вы можете копировать документ на бумагу размера A4, Letter или Legal.

Инструкции по загрузке материалов для печати одинаковы для печати, передачи факсов и копирования. Подробнее см. стр. 1.12 - о загрузке бумаги в лоток и стр. 3.8 о - загрузке в лоток ручной подачи.

Копирование со стекла для документов

- 1 Поднимите и откройте крышку документов.

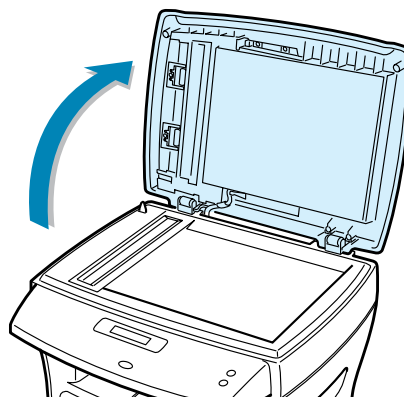

- 2 Поместите документ на стекло для документов **лицевой стороной вниз** и выровняйте его по направляющей в левом верхнем углу стекла.

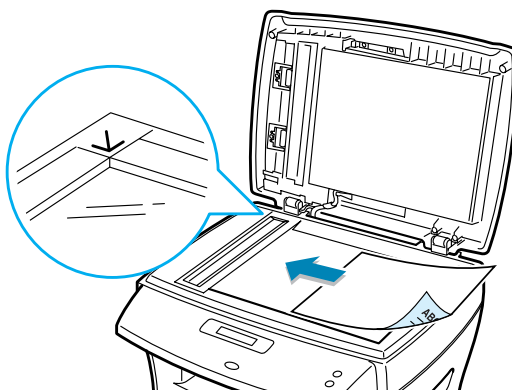



Примечание: При использовании модели SCX-4116/4216F убедитесь, что в АПД (автоматическом податчике документов) нет других документов. Если в АПД находится документ, этот документ обладает приоритетом перед документом на стекле.

3 Закройте крышку документов.



Примечание:

- Если при копировании крышка остается открытой, это влияет на качество печати и расход тонера.
 - При копировании страницы из книги или журнала поднимите крышку, чтобы петли попали в фиксатор, а затем закройте крышку. Если книга или журнал толще 30 мм, начните копирование с открытой крышкой.
-

4 Кнопками на панели управления настройте параметры копирования, включая число копий, размер копии, контраст и тип изображения. См. “Установка параметров копирования” на стр. 4.6.

Для сброса параметров нажмите кнопку **Стоп/Сброс**.

5 Можно использовать специальные функции копирования (например, автоподбор, клонирование и двустороннее копирование).

6 Нажмите кнопку **Старт**, чтобы начать копирование. На дисплее отображается процесс копирования.



Примечание:

- Вы можете отменить задание копирования во время операции. Нажмите кнопку **Стоп/Сброс**, и копирование прекратится.
 - Если стекло для документов запылится, на отпечатках могут появиться черные пятна. Держите стекло в чистоте.
 - Для получения высокого качества сканирования, особенно при сканировании цветных изображений и изображений с градациями серого, используйте стекло для документов.
-

Копирование из автоматического податчика документов (для модели SCX-4116/4216F)

В АПД (автоматический податчик документов) можно загружать до 30 документов (75 г/м², 20 фунтов) для одного задания.

При использовании АПД:

- Не загружайте документы меньше 142 x 148 мм или больше 216 x 356 мм.
- Не пытайтесь подавать документы следующих типов:
 - копирку или бумагу с подложкой из копирки;
 - бумагу с покрытием;
 - кальку или очень тонкую бумагу;
 - мятую или морщинистую бумагу;
 - скрученную или свернутую бумагу;
 - рваную бумагу.
- До загрузки документов удалите все скрепки и зажимы.
- До загрузки документов убедитесь, что клей, чернила или корректирующая жидкость на бумаге полностью высохли.
- Не загружайте документы, состоящие из бумаги различных типов или различной плотности.

При копировании буклета, брошюры, прозрачной пленки или других нестандартных документов загружайте документы со стекла для документов; см. стр. 4.2.

- 1 Загрузите документы до 30 страниц в АПД **стороной печати вверх** и выровняйте направляющие по размеру документа.

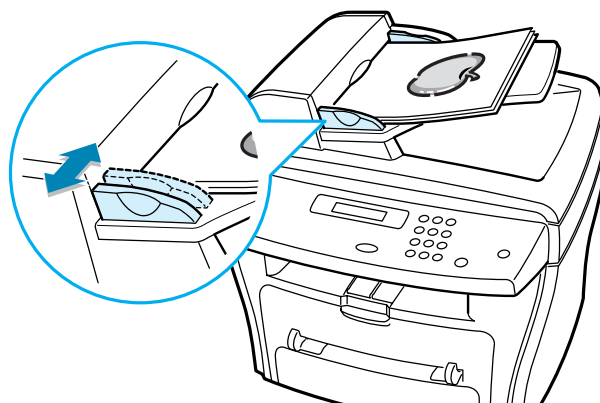

- 2 Убедитесь, что основание стопки документов соответствует размеру бумаги, обозначенному на лотке для документов.

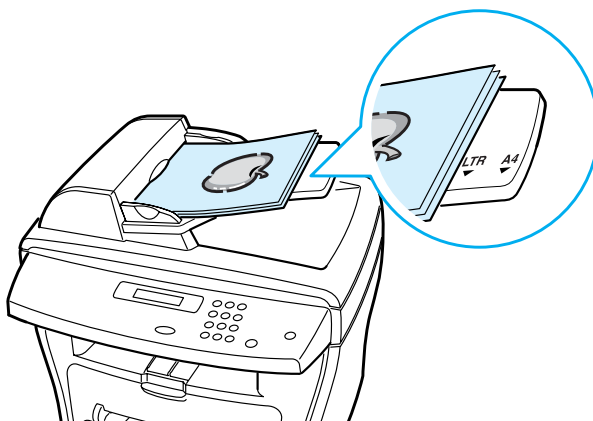

- 3 Кнопками на панели управления настройте параметры копирования, включая число копий, размер копии, контрастность и тип изображения. См. “Установка параметров копирования” на стр. 4.6.

Для сброса параметров нажмите кнопку **Стоп/Сброс**.

- 4 При необходимости можно использовать специальные функции копирования (например, разбор по копиям и копирование двух или четырех страниц на листе).
- 5 Нажмите кнопку **Старт**, чтобы начать копирование. На дисплее отображается процесс копирования.



Примечание: Если стекло АПД запылится, на отпечатках могут появиться черные полосы. Держите стекло в чистоте.

Установка параметров копирования

Кнопками панели управления можно настроить все основные параметры копирования: контраст, тип изображения, размер копии и число копий. Чтобы делать копии, установите следующие параметры текущего задания копирования до нажатия кнопки **Старт**.



Примечание: Если вы нажмете кнопку **Стоп/Сброс** во время задания параметров копирования, все параметры, установленные для текущего задания, будут отменены и сброшены в значения по умолчанию. Или же они будут автоматически возвращены в значения по умолчанию после копирования.

Контраст

Если исходный документ содержит тусклые пометки или темные изображения, можно настроить яркость, чтобы копия легче читалась.

Чтобы настроить контраст, нажмите кнопку **Контрастность**.

При каждом нажатии кнопки загорается ЖКИ для выбранного режима.

Можно выбрать следующие параметры контраста:

- **Светлее:** хорошо подходит для темных отпечатков.
- **Стандартный:** хорошо подходит для обычных машинописных или отпечатанных документов.
- **Темнее:** хорошо подходит для светлых отпечатков или тусклых пометок карандашом.

Изображение

Параметр “Изображение” используется для улучшения качества копии посредством выбора документа для текущего задания копирования.

Чтобы выбрать тип изображения, нажмите кнопку **Изображение**.

При каждом нажатии кнопки загорается ЖКИ для выбранного режима.

Можно выбрать следующие параметры изображения:

- **Текст:** Используется для документов, содержащих преимущественно текст.
- **Смешанное:** Используется для документов с текстом и графикой.
- **Фото:** Используется, если оригиналом является фотография.



Примечание: Если вы копируете документ, содержащий цветной фон, например газету или каталог, можете сохранить фон для своей копии. Чтобы удалить фон, измените настройку **Контрастность** на **Светлее** и/или настройку **Изображение** на **Текст**.

Уменьшить/Увеличить копию

Кнопкой **Уменьшить/Увеличить** можно уменьшить или увеличить размер копируемого изображения от 25% до 400% при копировании оригиналов со стекла для документов и от 25% до 100% - при копировании из АПД. Помните, что диапазон масштабирования зависит от способа загрузки документа.

Чтобы выбрать предустановленный размер копии:

- 1 Нажмите кнопку **Уменьшить/Увеличить**.

Текущая установка отображается в нижней строке дисплея.

- 2 Чтобы подобрать нужный размер, нажимайте кнопку **Уменьшить/Увеличить** или кнопку прокрутки (◀ или ▶).

- 3 Нажмите **Ввод** для сохранения выбора.

Для точной настройки размера копий выполните следующие действия.

- 1 Нажмите кнопку **Уменьшить/Увеличить**.

- 2 Нажимайте кнопку **Уменьшить/Увеличить** или кнопку прокрутки (◀ или ▶) до появления в нижней строке “Особая:25-100%” или “Особая:25-400%” (для модели SCX-4116/4216F). Нажмите клавишу **Ввод**.

- 3 Нажимайте кнопку прокрутки (◀ или ▶) до появления на дисплее нужного размера копии.

Нажатие и удержание кнопки позволяет выполнить быструю прокрутку до нужного номера.

Для модели SCX-4216F: можно ввести нужное значение с помощью цифровой клавиатуры.

- 4 Нажмите **Ввод** для сохранения выбора.



Примечание: При уменьшении копии в ее нижней части могут появляться черные линии.

Число копий

Нажимая кнопку **Число копий**, можно выбрать число копий от 1 до 99.

- 1 Нажмите кнопку **Число копий**.
- 2 Нажимайте кнопку прокрутки (◀ или ▶) до появления на дисплее нужного числа копий.

Нажатие и удержание кнопки позволяет выполнить быструю прокрутку до нужного номера.

Для модели SCX-4216F: можно ввести нужное значение с помощью цифровой клавиатуры.
- 3 Нажмите **Ввод** для сохранения выбора.

Использование функций специального копирования

Кнопка **Специальное** на панели управления позволяет использовать следующие функции копирования.

- **Подбор**: Автоматически уменьшает или увеличивает исходное изображение по размеру загруженной бумаги. См. ниже.
- **Клон**: Печатает несколько копий изображения исходного документа на одной странице. Число изображений определяется автоматически по размеру исходного изображения. Число изображений автоматически определяется по размеру исходного изображения и бумаги. См. стр. 4.9.
- **Разбор по копиям**: Сортирует задание копирования. Например, если делается две копии трехстраничного документа, то после первого полного трехстраничного документа печатается второй полный документ. См. стр. 4.10.
- **Двустороннее**: Печатает двусторонний оригинал на одном листе бумаги. См. стр. 4.11.
- **2/До 4**: Печатает два/четыре исходных изображения на одном листе бумаги. См. стр. 4.12.
- **Плакат**: Печатает изображение на девяти листах бумаги (3x3). Напечатанные страницы можно соединить и создать один документ размером с плакат. См. стр. 4.12.



Примечание: В зависимости от места загрузки исходного документа - на стекло для документов или в автоматический податчик документов (для модели SCX-4116/4216F) - некоторые функции могут не действовать.

Копирование с автоподбором

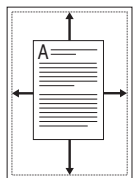

Этот режим специального копирования действует, только если документ загружен на стекло для документов. Для модели SCX-4116/4216F: если документ находится в АПД, функция автоподбора не действует.

- 1 Загрузите документ для копирования на стекло для документов и закройте крышку.
- 2 Нажмите **Специальное**.
- 3 Нажмите кнопку **Специальное копия**. В нижней строке дисплея отображается “Подбор”.
- 4 Нажмите **Ввод** для сохранения выбора.
- 5 Используйте кнопки на панели управления для настройки параметров копирования, включая число копий, контраст и тип изображения. См. “Установка параметров копирования” на стр. 4.6.



Примечание: Если функция “Подбор” включена, вы не сможете настроить размер копии с помощью кнопки **Уменьшить/Увеличить**.

- 6 Нажмите кнопку **Старт**, чтобы начать копирование.

Клонирование

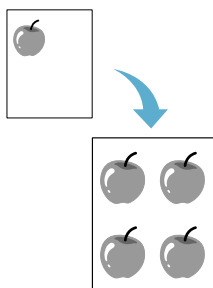

Этот режим специального копирования действует, только если документ загружен на стекло для документов. Для модели SCX-4116/4216F: если документ находится в АПД, функция клонирования не действует.

- 1 Загрузите документ для копирования на стекло для документов и закройте крышку.
- 2 Нажмите кнопку **Специальное**.
- 3 Нажимайте кнопку **Специальное** или кнопку прокрутки (◀ или ▶) до отображения “Клон” в нижней строке дисплея.
- 4 Нажмите **Ввод** для сохранения выбора.

- Используйте кнопки на панели управления для настройки параметров копирования, включая число копий, контраст и тип изображения. См. “Установка параметров копирования” на стр. 4.6.



Примечание: Вы не сможете регулировать размер копии кнопкой **Уменьшить/Увеличить** во время клонирования.

- Нажмите кнопку **Старт**, чтобы начать копирование.

Копирование с разбором по копиям

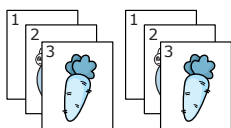

Копирование с разбором по копиям возможно только при загрузке документов в АПД.

- Загрузите документы для копирования в АПД.
- Нажмите кнопку **Специальное**.
- Нажимайте кнопку **Специальное** или кнопку прокрутки (◀ или ▶) до отображения “Разбор по копиям” в нижней строке дисплея.
- Нажмите **Ввод** для сохранения выбора.
- Используйте кнопки на панели управления для настройки параметров копирования, включая число копий, размер копии, контраст и тип изображения. См. “Установка параметров копирования” на стр. 4.6.
- Нажмите кнопку **Старт**, чтобы начать копирование.

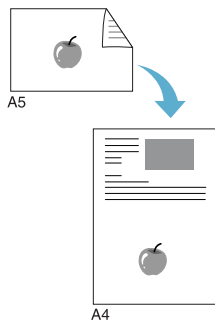

Двустороннее копирование

Двусторонний документ можно копировать на одну страницу бумаги размера A4, Letter или Legal.

При копировании с помощью этой функции аппарат печатает одну сторону в верхней половине листа, а другую сторону - в нижней половине, при этом не уменьшая оригинал. Эта функция полезна для копирования небольших документов (например, визитных карточек).

Если оригинал больше печатной области, некоторые части могут не напечататься.

Этот режим копирования можно применять, только если документ загружается со стекла для документов. Для модели SCX-4116/4216F: если документ находится в АПД, функция двусторонней печати не действует.

- 1 Загрузите документ для копирования на стекло для документов и закройте крышку.
- 2 Нажмите кнопку **Специальное**.
- 3 Нажимайте кнопку **Специальное** или кнопку прокрутки (◀ или ▶) до отображения “Двустороннее” в нижней строке дисплея.
- 4 Нажмите **Ввод** для сохранения выбора.
- 5 Используйте кнопки на панели управления для настройки параметров копирования, включая число копий, контраст и тип изображения. См. “Установка параметров копирования” на стр. 4.6.
- 6 Нажмите кнопку **Старт**, чтобы начать копирование.
Аппарат начинает сканировать переднюю сторону.
- 7 Когда в нижней строке дисплея появляется “Задать оборот”, откройте крышку документов и переверните документ. Закройте крышку.



Примечание: Если вы нажмете кнопку **Стоп**, или если в течение 30 секунд не нажимается ни одна кнопка, аппарат отменяет задание копирования и возвращается в режим ожидания.

- 8 Нажмите кнопку **Старт** еще раз.



Примечание: Вы не сможете регулировать размер копии кнопкой **Уменьшить/Увеличить** во время двустороннее копирование.

Копирование двух или четырех страниц на листе

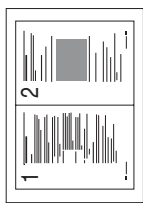

▲ копирование двух страниц на листе

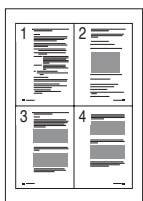

▲ копирование четырех страниц на листе

Копирование двух или четырех страниц на листе возможно только при загрузке документов в АПД.

- 1 Загрузите документы для копирования в АПД.
- 2 Нажмите кнопку **Специальное**.
- 3 Нажимайте кнопку **Специальное** или кнопку прокрутки (◀ или ▶) до отображения “До 2” или “До 4” в нижней строке дисплея.
- 4 Нажмите **Ввод** для сохранения выбора.
- 5 Используйте кнопки на панели управления для настройки параметров копирования, включая число копий, контраст и тип изображения. См. “Установка параметров копирования” на стр. 4.6.



Примечание: Вы не сможете регулировать размер копии кнопкой **Уменьшить/Увеличить** во время копирования двух или четырех страниц на листе.

- 6 Нажмите кнопку **Старт**, чтобы начать копирование.



Примечание: При копировании двух страниц на листе оригинал уменьшается на 50 %. При копировании четырех страниц документ уменьшается в зависимости от загруженной бумаги: 76 % - для размера Letter, 81 % - для размера A4 и 95 % - для размера Legal.

Копирование плаката

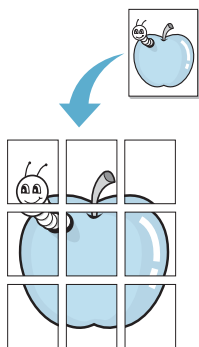

Этот режим специального копирования действует, только если документ загружен на стекло для документов. Для модели SCX-4116/4216F: если документ находится в АПД, функция копирования плаката не действует.

- 1 Загрузите документы для копирования на стекло для документов и закройте крышку.
- 2 Нажмите кнопку **Специальное**.
- 3 Нажимайте кнопку **Специальное** или кнопку прокрутки (◀ или ▶) до отображения “Плакат” в нижней строке дисплея.
- 4 Нажмите **Ввод** для сохранения выбора.

- Используйте кнопки на панели управления для настройки параметров копирования, включая число копий, контраст и тип изображения. См. “Установка параметров копирования” на стр. 4.6.



Примечание: Вы не сможете регулировать размер копии кнопкой **Уменьшить/Увеличить** во время создания плаката.

- Нажмите кнопку **Старт**, чтобы начать копирование.

Исходный документ делится на девять частей. Части сканируются и печатаются одна за другой в следующем порядке:

1	2	3
4	5	6
7	8	9

Изменение параметров по умолчанию

4

Параметры копирования, включая контраст, качество изображения, размер копии, и число копий, можно установить на часто используемые режимы. При копировании документа используются параметры по умолчанию, если они не изменены соответствующими кнопками на панели управления.

Для создания параметров по умолчанию выполните следующие действия.

- Нажимайте кнопку **Меню** на панели управления до отображения пункта “Настр. копии” в верхней строке дисплея.
В нижней строке отображается первый пункт меню “Измен. умолч.”.
- Нажмите **Ввод** для доступа к пункту меню. В нижней строке отображается первый параметр “Контраст”.
- Для прокрутки параметров нажимайте кнопку прокрутки (◀ или ▶).
- Когда отображается нужный параметр, нажмите **Ввод** для доступа к параметру.
- Измените параметр кнопкой прокрутки (◀ или ▶) или введите значение с помощью цифровой клавиатуры.

- 6 Нажмите **Ввод** для сохранения выбора.
- 7 Если нужно, повторите шаги с 3 по 6.
- 8 Для возврата в режим ожидания нажмите **Стоп/Сброс**.



Примечание: Во время задания параметров копирования нажатие кнопки **Стоп/Сброс** отменяет измененные параметры и восстанавливает исходные значения.

Установка параметра тайм-аута

Можно задать время, которое аппарат ждет до восстановления параметров копирования по умолчанию, если задание копирования не начинается после их изменения на панели управления.

- 1 Нажимайте кнопку **Меню** на панели управления до отображения пункта “Настр. копии” в верхней строке дисплея.
- 2 Нажмите кнопку прокрутки (◀ или ▶) для отображения “Тайм-аут” в нижней строке.
- 3 Нажмите **Ввод** для доступа к пункту меню.
- 4 Нажимайте кнопку прокрутки (◀ или ▶) до появления на дисплее нужного параметра.

Вы можете выбрать 15, 30, 60 и 180 (секунд). Выбор “Вык” означает, что аппарат не восстановит значения по умолчанию до тех пор, пока вы не нажмете кнопку **Старт**, чтобы начать копирование, или **Стоп/Сброс**, чтобы отменить копирование.

- 5 Нажмите **Ввод** для сохранения выбора.
- 6 Для возврата в режим ожидания нажмите **Стоп/Сброс**.



5

Печать

В этой главе объясняется, как печатать документы в ОС Windows и как использовать параметры печати.

В главу входят следующие разделы:

- **Печать документа**
- **Установка свойств бумаги**
- **Печать нескольких страниц на одном листе бумаги (Несколько страниц на стороне)**
- **Подбор документа для бумаги выбранного размера**
- **Печать плакатов**
- **Печать водяных знаков**
- **Использование наложений**
- **Задание свойств графики**
- **Установка локально разделяемого принтера**

Печать документа

Ниже описаны основные шаги для выполнения печати из различных приложений Windows. Точные шаги для печати документа могут быть иными в зависимости от используемой прикладной программы. Точная процедура печати описана в руководстве пользователя вашего приложения.

1 Откройте документ, который вы хотите напечатать.

2 Выберите **Печать** в меню **Файл**.

Открывается окно “Печать”. В вашем приложении оно может выглядеть несколько иначе.

В окне “Печать” выбираются основные параметры печати. К ним относится число копий и диапазон печати.

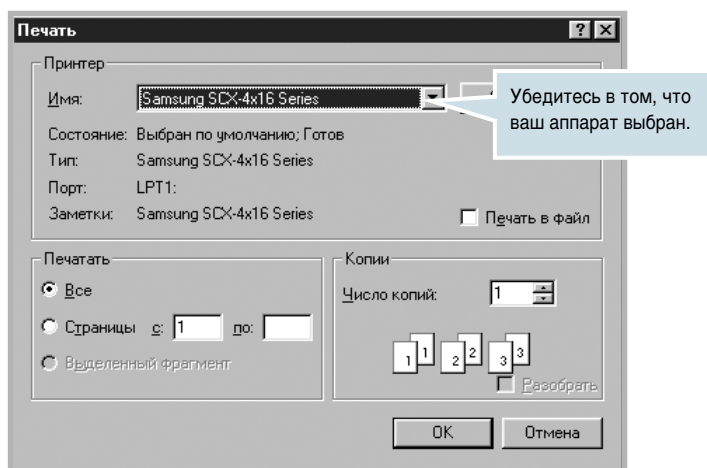

▲ Windows 98

3 Чтобы воспользоваться всеми функциями аппарата, щелкните **Свойства** в окне печати приложения и перейдите к шагу 4.

Если вы видите **Настройка**, **Принтер** или **Параметры**, щелкните одну из этих кнопок. Затем щелкните **Свойства** на следующем экране.

4 Теперь вы видите окно “Samsung SCX-4x16 Series”, в котором можно получить доступ к любой информации, необходимой для печати.

Первой отображается вкладка **Макет**.

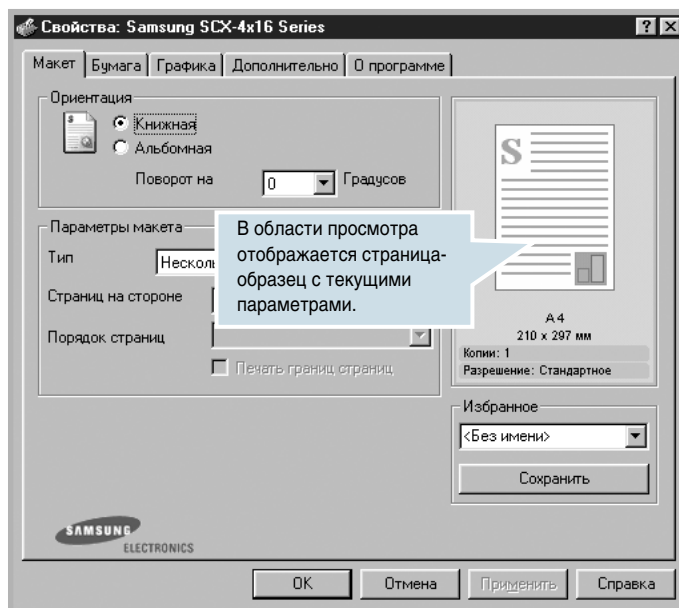

При необходимости выберите параметр **Ориентация**.

Параметр **Ориентация** позволяет выбрать направление, в котором информация печатается на странице.

- **Книжная** печатает по ширине страницы в стиле письма.
- **Альбомная** печатает по длине страницы в стиле электронной таблицы.
- Чтобы повернуть страницу на 180 градусов, выберите **Поворот на 180 градусов**.

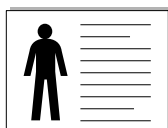

▲ Альбомная

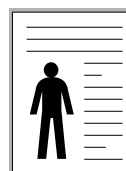

▲ Книжная

- 5** На вкладке **Бумага** выберите источник бумаги, размер и тип. Подробнее см. стр. 5.7.

- 6 При необходимости можно установить порядок печати страниц на вкладке **Дополнительно**. Выберите порядок печати в раскрывающемся списке **Порядок печати**.
 - **Стандартно**: Аппарат печатает в обычном порядке.
 - **Страницы в обратном порядке**: Аппарат печатает все страницы в обратном порядке. Этот параметр полезен при печати в заднюю выводную прорезь.
 - **Печать нечетных страниц**: Аппарат печатает только нечетные страницы документа.
 - **Печать четных страниц**: Аппарат печатает только четные страницы документа.
- 7 При необходимости доступа к другим функциям щелкните вкладку в верхней части окна “Samsung SCX-4x16 Series”.
- 8 Закончив установку свойств, щелкните **ОК** до отображения окна “Печать”.
- 9 Щелкните **ОК**, чтобы начать печать.



Примечания:

- Большинство приложений Windows переопределяет параметры, указанные в драйвере принтера. Сначала выберите все параметры печати, доступные в приложении, а затем измените остальные параметры в драйвере принтера.
 - Измененные параметры действуют, только пока используется текущее приложение. Чтобы изменения действовали постоянно, сделайте их в папке **Принтеры**. Выполните следующие шаги.
 1. Щелкните кнопку Windows **Пуск**.
 2. В Windows 95/98/Me/NT 4.0/2000 выберите **Настройка**, а затем **Принтеры**.
В Windows XP выберите **Принтеры и факсы**.
 3. Выберите принтер **Samsung SCX-4x16 Series**.
 4. Щелкните правой кнопкой мыши значок принтера, а затем:
 - в Windows 95/98/Me выберите **Свойства**;
 - в Windows 2000/XP выберите **Параметры печати**;
 - в Windows NT 4.0 выберите **Стандартные параметры печати**.
 5. Измените параметры на вкладках и щелкните **ОК**.
-

Отмена задания печати

Задание печати можно отменить двумя способами.

Остановка печати с панели управления:

Нажмите кнопку **Стоп/Сброс**.

Аппарат заканчивает печать страницы, которая проходит через него, и удаляет остальное задание печати. При нажатии этой кнопки отменяется только текущее задание. Если в памяти аппарата содержится несколько заданий печати, кнопку следует нажимать для отмены каждого задания.

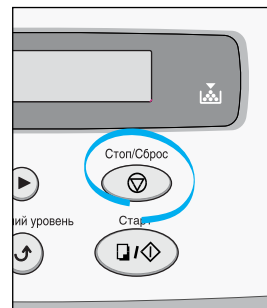

Остановка печати из папки Принтеры:

- 1 В меню Windows **Пуск** выберите **Настройка**.
- 2 Выберите **Принтеры**, чтобы открыть окно "Принтеры", и дважды щелкните значок **Samsung SCX-4x16 Series**.
- 3 В меню **Документ** выберите **Отменить печать** (Windows 9x/Me) или **Отмена** (Windows NT 4.0/2000/XP).

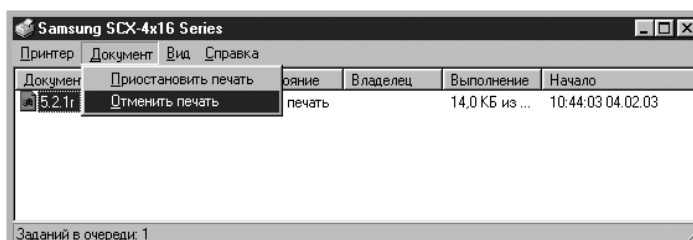

▲ Windows 98



Примечание: Это окно можно открыть, дважды щелкнув значок принтера в правом нижнем углу рабочего стола Windows.

Использование настройки Избранное

Параметр **Избранное**, который имеется на каждой вкладке свойств, позволяет сохранять текущие настройки для будущего использования.

Для сохранения элемента Избранное:

- 1 Измените параметры на вкладке, как это необходимо.
- 2 Введите имя элемента в текстовое поле **Избранное**.

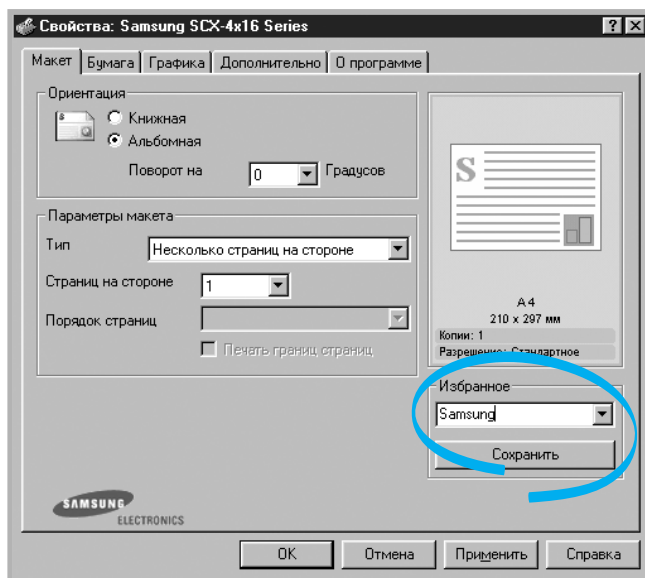

- 3 Щелкните **Сохранить**.

Для использования сохраненной настройки выберите ее из раскрывающегося списка **Избранное**.

Для удаления элемента избранной настройки выберите ее из списка и щелкните **Удалить**.

Параметры драйвера принтера по умолчанию можно восстановить, выбрав в этом списке **<Умолчания принтера>**.

Использование справки

Аппарат снабжен экраном справки, который открывается кнопкой **Справка** в окне свойств принтера. На экранах справки даются подробные сведения о функциях принтера, которые поддерживаются драйвером принтера.

Также можно щелкнуть **?** в правом верхнем углу, а затем щелкнуть любой параметр.

Установка свойств бумаги

Выполняя доступ к свойствам принтера, используйте следующие параметры для установки методов работы с бумагой. Подробнее о доступе к свойствам принтера см. стр. 5.2.

Щелкните вкладку **Бумага** для доступа к свойствам бумаги.

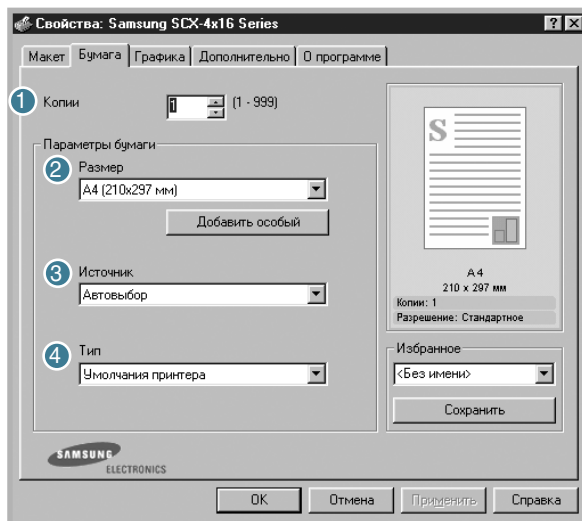

Свойство	Описание
1 Копии	Параметр Копии позволяет выбрать число копий. Можно ввести до 999 копий.
2 Размер	<p>Параметр Размер позволяет указать размер бумаги, загруженной в лоток.</p> <p>Если нужный размер не указан в текстовом поле Размер, щелкните Добавить особый. При появлении окна "Размер особой страницы" установите размер бумаги и щелкните Ок. Установленный размер появляется в списке "Размер", и его можно выбрать.</p> <p>Введите имя особого размера бумаги.</p> <p>Введите размер бумаги.</p>

Свойство	Описание
<p>3 Источник</p>	<p>Убедитесь в том, что параметр Источник установлен на соответствующий лоток.</p> <p>Источник Ручная подача используется при печати на специальных материалах. В лоток ручной подачи следует загружать по одному листу. См. стр. 3.8.</p> <p>Если установлен параметр Автовыбор, аппарат автоматически выбирает материалы для печати в следующем порядке: лоток ручной подачи, лоток для бумаги.</p>
<p>4 Тип</p>	<p>Убедитесь в том, что параметр Тип установлен на Умолчания принтера. Если вы загрузили материал для печати другого типа, выберите соответствующий тип бумаги. Подробнее о материалах для печати см. Глава 3, “Работа с бумагой.”</p> <p>Если используется хлопковая бумага, то для получения высокого качества печати, установите тип бумаги в значение Толстая.</p> <p>Чтобы использовать переработанную бумагу, плотность которой составляет от 75 г/м² до 90 г/м² (от 20 до 24 фунтов), или любую цветную бумагу, выберите Цветная.</p>

Печать нескольких страниц на одном листе бумаги (Несколько страниц на стороне)

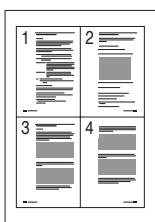

Вы можете печатать несколько страниц на одном листе бумаги. При печати нескольких страниц на одном листе они отображаются в уменьшенном виде и располагаются в определенном порядке. На одном листе можно напечатать до 16 страниц.

- 1 Для изменения параметров печати из приложения выполните доступ к свойствам принтера. См. стр. 5.2.
- 2 На вкладке **Макет** выберите **Несколько страниц на стороне** в раскрывающемся списке **Тип**.

- 3 Выберите число страниц для печати на одном листе бумаги. (1, 2, 4, 9 или 16) в раскрывающемся списке **Страниц на стороне**.



- 4 При необходимости выберите порядок страниц в раскрывающемся списке **Порядок страниц**.



Установите флажок **Печать границ страниц**, чтобы печатать границы вокруг каждой страницы на листе. Параметр **Печать границ страниц** активен, только если число страниц установлено на 2, 4, 9 или 16.

- 5 Щелкните вкладку **Бумага** и выберите источник бумаги, размер и тип.
- 6 Щелкните **ОК** и напечатайте документ.

Печать уменьшенного или увеличенного документа

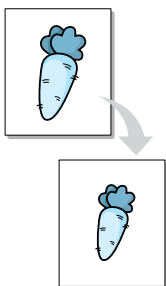

Задание печати можно масштабировать на странице.

- 1 При изменении параметров печати из приложения выполните доступ к свойствам принтера. См. стр. 5.2.
- 2 На вкладке **Макет** выберите **Уменьшить/увеличить** в раскрывающемся списке **Тип**.
- 3 Введите коэффициент масштабирования в текстовом поле **Процентное значение**.

Можно также щелкнуть кнопку ▲ или ▼.

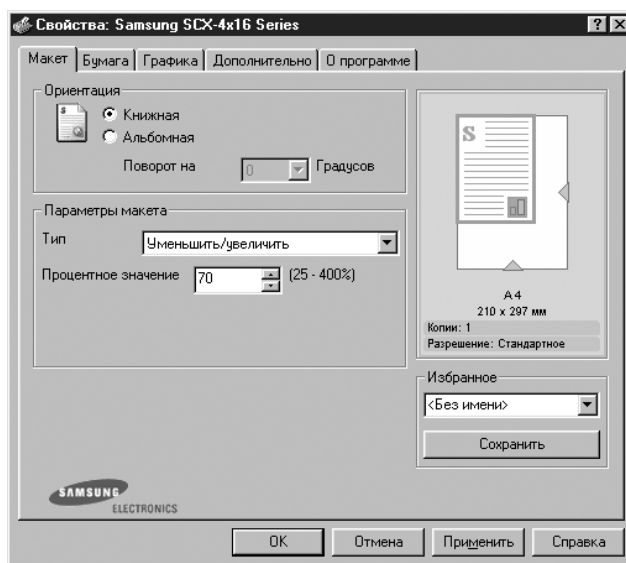

- 4 Щелкните вкладку **Бумага** и выберите источник бумаги, размер и тип.
- 5 Щелкните **ОК** и напечатайте документ.

Подбор документа для бумаги выбранного размера

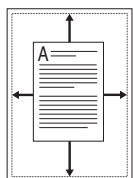

Задания печати можно масштабировать до любого выбранного размера бумаги независимо от размера цифрового документа. Это полезно при проверке мелких деталей в небольшом документе.

- 1 При изменении параметров печати из приложения выполните доступ к свойствам принтера. См. стр. 5.2.
- 2 На вкладке **Макет** выберите **По размеру страницы** в раскрывающемся списке **Тип**.
- 3 Выберите размер в раскрывающемся списке **Бумага для печати**.

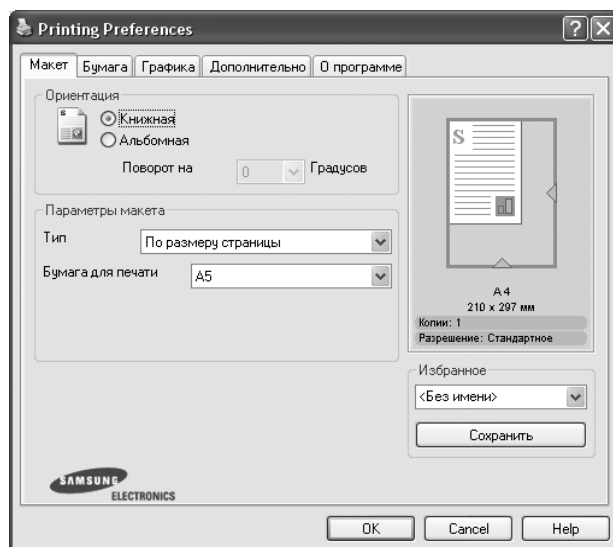

- 4 Щелкните вкладку **Бумага** и выберите источник бумаги, размер и тип.
- 5 Щелкните **ОК** и напечатайте документ.

Печать плакатов

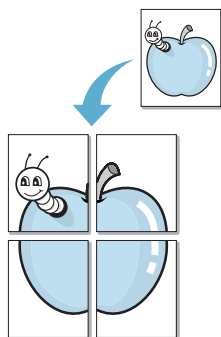

Можно напечатать одностраничный документ на 4, 9 или 16 листах бумаги, а затем сложить листы вместе и создать единый документ размером с плакат.

- 1 При изменении параметров печати из приложения выполните доступ к свойствам принтера. См. стр. стр. 5.2.
- 2 Щелкните вкладку **Макет** и выберите **Плакат** в раскрывающемся списке **Тип**.



- 3 Конфигурация параметров плаката:

Можно выбрать макет страницы 2x2, 3x3 или 4x4. Например, при выборе 2x2 вывод автоматически растягивается на четыре физических страницы.

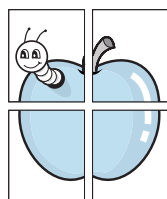

▲ 2 x 2

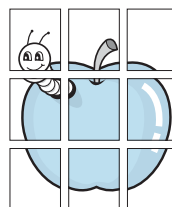

▲ 3 x 3

Укажите перекрытие в миллиметрах или в дюймах, чтобы получившийся плакат было легче воссоздать.

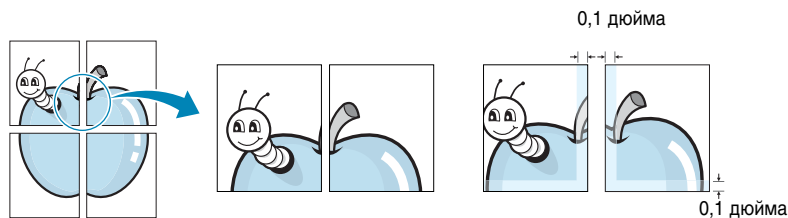

- 4 Щелкните вкладку **Бумага** и выберите источник бумаги, размер и тип.
- 5 Щелкните **ОК** и напечатайте документ. Можно завершить создание плаката, соединив листы.

Печать водяных знаков



Параметр “Водяной знак” позволяет печатать текст поверх существующего документа. Например, по диагонали первой страницы или на всех страницах документа можно напечатать большими серыми буквами “ЧЕРНОВИК” или “СЕКРЕТНО”.

С аппаратом поставляется несколько готовых водяных знаков. Их можно изменять или добавлять в список новые знаки.

5

Использование существующего водяного знака

- 1 При изменении параметров печати из приложения выполните доступ к свойствам принтера. См. стр. 5.2.
- 2 Щелкните вкладку **Дополнительно** и выберите водяной знак в раскрывающемся списке **Водяной знак**. Выбранный водяной знак отображается в окне предварительного просмотра.

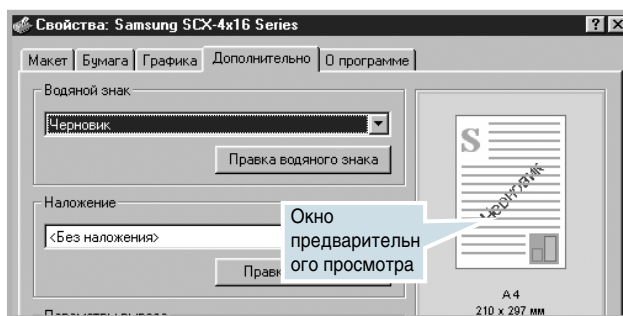

- 3 Щелкните **ОК** и начинайте печать.

Создание водяного знака

- 1 При изменении параметров печати из приложения выполните доступ к свойствам принтера. См. стр. 5.2.
- 2 Щелкните вкладку **Дополнительно** и нажмите кнопку **Правка водяного знака** в разделе **Водяной знак**. Открывается окно “Правка водяного знака”.

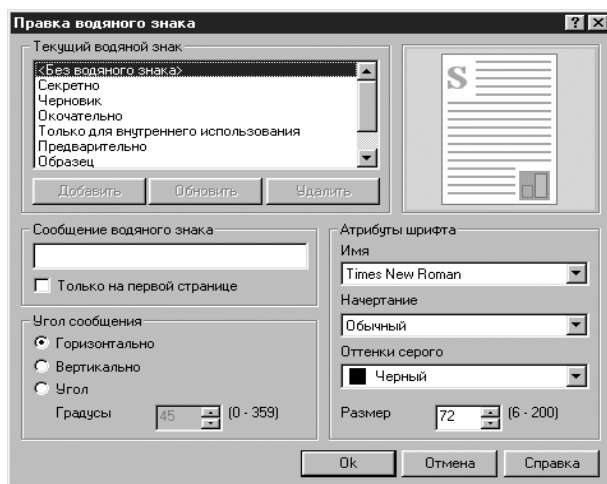

- 3 Введите текстовое сообщение в поле **Сообщение водяного знака**.

Сообщение отображается в окне предварительного просмотра. В окне предварительного просмотра можно увидеть, как будет выглядеть напечатанный водяной знак.

Если установлен флажок **Только на первой странице**, водяной знак печатается только на первой странице.

- 4 Выберите параметры для водяного знака.

Можно выбрать имя, начертание и размер шрифта, а также уровень градаций серого в разделе **Атрибуты шрифта** и задать угол водяного знака в разделе **Угол сообщения**.

- 5 Для добавления нового водяного знака в список щелкните **Добавить**.

- 6 По завершении создания щелкните **Ок** и начинайте печать.

Чтобы прекратить печать водяного знака, выберите **<Без водяного знака>** в раскрывающемся списке **Водяной знак**.

Правка водяного знака

- 1 При изменении параметров печати из приложения выполните доступ к свойствам принтера. См. стр. 5.2.
- 2 Щелкните вкладку **Дополнительно** и нажмите кнопку **Правка водяного знака** в разделе **Водяной знак**. Открывается окно “Правка водяного знака”.
- 3 Выберите водяной знак для правки в списке **Текущий водяной знак** и измените сообщение водяного знака и параметры. См. “Создание водяного знака” на стр. 5.14.
- 4 Щелкните **Обновить** для сохранения изменений.
- 5 Щелкните **Ок**.

Удаление водяного знака

- 1 При изменении параметров печати из приложения выполните доступ к свойствам принтера. См. стр. 5.2.
- 2 На вкладке **Дополнительно** щелкните кнопку **Правка** в разделе **Водяной знак**. Открывается окно “Правка водяного знака”.
- 3 Выберите водяной знак, который вы хотите удалить, в списке **Текущий водяной знак** и щелкните **Удалить**.
- 4 Щелкните **Ок**.

Использование наложений

Что такое наложение?



Наложение - это тексты и/или изображения, которые хранятся на жестком диске компьютера в файле специального формата и которые можно напечатать в любом документе. Наложения часто используют вместо печатных бланков и фирменных бланков компании. Вместо фирменного бланка компании можно создать наложение, содержащее точно ту же информацию, что и фирменный бланк. Для печати письма на фирменном бланке компании вам больше не придется загружать в аппарат печатные бланки. Нужно лишь сообщить аппарату о том, что вместе с документом следует печатать наложение.

Создание нового страничного наложения

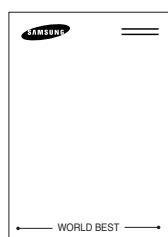

Для использования страничного наложения вы должны создать новое страничное наложение с логотипом или изображением.

- 1 Создайте или откройте документ, содержащий текст или изображение для использования в новом страничном наложении. Расположите элементы так, как они должны выглядеть на печати в качестве страничного наложения. При необходимости сохраните файл для последующего использования.
- 2 При изменении параметров печати из приложения выполните доступ к свойствам принтера. См. стр. 5.2.
- 3 Щелкните вкладку **Дополнительно** и затем кнопку **Правка наложений** в разделе **Наложение**.

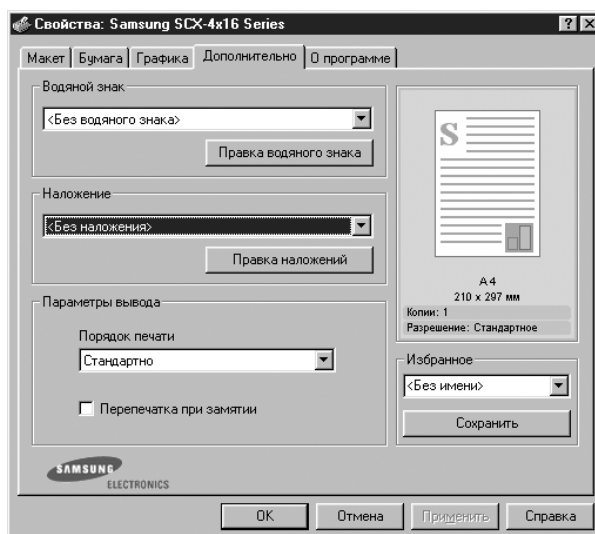

- 4 В окне “Правка наложения” щелкните **Создать наложение**.

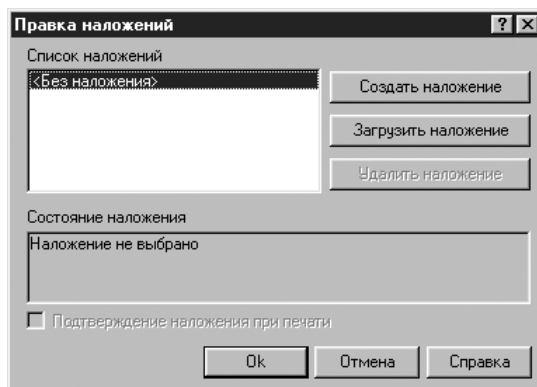

- 5 В окне создания наложения введите имя до восьми символов в поле **Имя файла**. При необходимости укажите путь и папку. (по умолчанию C:\Formover).

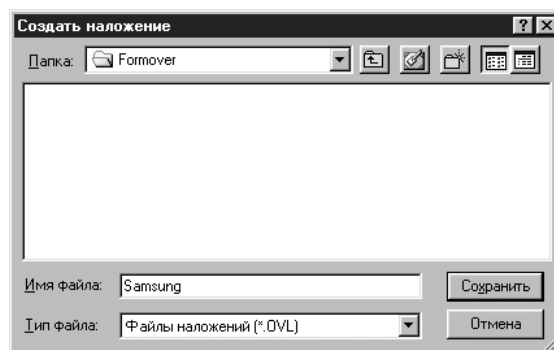

- 6 Щелкните **Сохранить**. Имя отображается в окне **Список наложений**.
- 7 Щелкайте **ОК** или **Да** до завершения создания наложения.

Файл не распечатывается, а сохраняется на жестком диске компьютера.



Примечание: Размер документа наложения должен быть таким же, как размер документа, который будет печататься с этим наложением. Не создавайте наложение с водяным знаком.

Использование страничного наложения

После того, как наложение создано, оно готово для печати с документом. Для печати наложения с документом выполните следующие действия.

- 1 Создайте или откройте документ, который вы хотите напечатать.
- 2 При изменении параметров печати из приложения выполните доступ к свойствам принтера. См. стр. 5.2.
- 3 Щелкните вкладку **Дополнительно**.
- 4 Выберите наложение, которое вы хотите печатать, в поле **Наложение**.
- 5 Если файл наложения не появляется в списке **Наложение**, щелкните кнопку **Правка наложений** и **Загрузить наложение**, а затем выберите файл наложения.

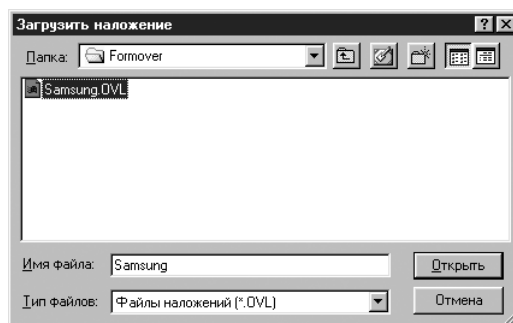

Если сохраненный файл наложения имеет внешний источник, вы можете загрузить файл, выполнив доступе к окну “Загрузка наложения”.

После выбора файла щелкните **Открыть**. Файл отображается в поле **Список наложений** и его можно напечатать. Выберите наложение в поле **Список наложений**.

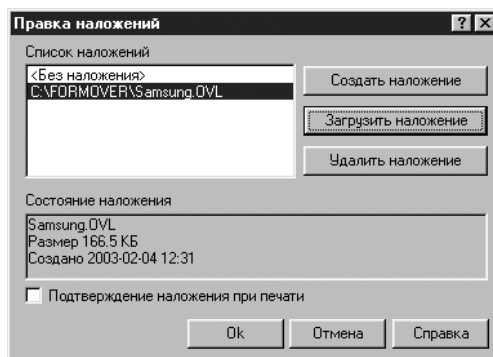

- 6** При необходимости щелкните **Подтверждение наложения при печати**. Если этот флажок установлен, то при каждой отправке документа на печать выводится запрос на подтверждение печати наложения в документе.

Ответ **Да** в этом окне означает, что выбранное наложение будет печататься с документом. Ответ **Нет** в этом окне отменяет печать наложения.

Если этот флажок не установлен, а наложение выбрано, оно печатается с документом автоматически.

- 7** Щелкайте **ОК** или **Да** до начала печати.

Выбранное наложение будет загружено вместе с заданием печати и напечатано в документе.



Примечание: Разрешение документа наложения должно быть таким же, как разрешение документа, который будет печататься с этим наложением.

Удаление страничного наложения

Страничные наложения, которые больше не нужны, можно удалить.

- 1** В окне свойств принтера щелкните вкладку **Дополнительно**.
- 2** Щелкните **Правка наложений** в разделе **Наложение**.
- 3** Выберите наложение, которое вы хотите удалить, в поле **Список наложений**.
- 4** Щелкните **Удалить наложение**.
- 5** Щелкайте **ОК** до выхода из окна "Печать".

Задание свойств графики

Используйте следующие параметры на вкладке графических свойств, чтобы настроить качество печати для конкретных задач печати. Подробнее о доступе к свойствам принтера см. стр. 5.2.

Щелкните вкладку **Графика** для отображения свойств, показанных ниже.

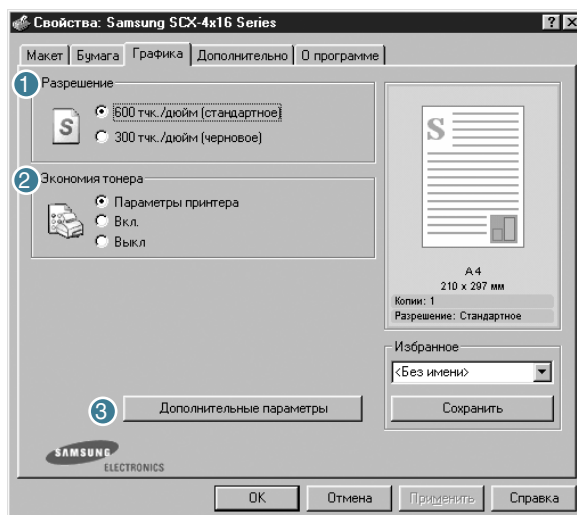

Свойство	Описание
1 Разрешение	Разрешение печати можно установить, выбрав 600 тчк./дюйм (стандартное) или 300 тчк./дюйм (черновое) . Чем выше значение, тем более четко печатаются символы и графика. Более высокие значения могут увеличить время печати документа.
2 Экономия тонера	Выбор этого параметра увеличивает срок службы тонер-картриджа и снижает стоимость страницы без существенного ухудшения качества печати. <ul style="list-style-type: none">• Параметры принтера: Если выбран этот параметр, функция режима экономии тонера определяется настройками, сделанными на панели управления.• Вкл.: При выборе этого параметра принтер расходует меньше тонера на каждой странице.• Выкл.: Выберите этот параметр, если при печати документа тонер экономить не нужно.

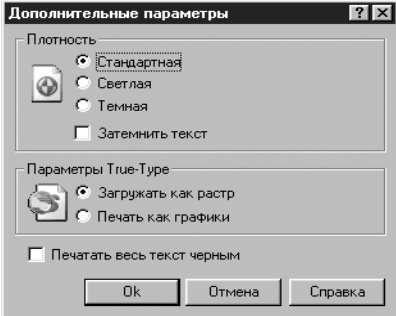
Свойство	Описание
<p>3 Дополнительные параметры</p>	<p>Вы можете установить дополнительные параметры, нажав кнопку Дополнительные параметры.</p>  <p>Плотность Используйте этот параметр для осветления или затемнения изображений на печати.</p> <ul style="list-style-type: none"> • Стандартная: Это параметр для обычных документов. • Светлая: Это параметр для более жирных линий или более темных изображений с оттенками серого. • Темная: Это параметр для более тонких линий, большей детализации графики и более светлых изображений с оттенками серого. <p>Если установлен флажок Затемнить текст, то весь текст в документе печатается темнее обычного.</p> <p>Печатать весь текст черным Если установлен флажок Печатать весь текст черным, весь текст в документе печатается сплошным черным цветом независимо от цвета, которым текст выводится на экране. Если этот флажок не установлен, цветной текст печатается в оттенках серого.</p>

Свойство	Описание
<p>3 Дополнительные параметры (продолжение)</p>	<p>Параметры True Type</p> <p>Этот параметр определяет, что именно драйвер сообщает аппарату относительно передачи текста в документе. Выберите параметр в соответствии с особенностями документа.</p> <ul style="list-style-type: none"> • Загружать как растр: Если выбран этот параметр, драйвер загружает данные шрифтов как растровые изображения. Документы со сложными шрифтами (например, корейскими или китайскими) или же содержащие шрифты различных типов печатаются быстрее. • Печать как графики: Если выбран этот параметр, драйвер загружает любые шрифты как графику. При печати документов с высоким содержанием графики и относительно небольшим числом шрифтов TrueType производительность (скорость) печати может быть повышена.

Установка локально разделяемого принтера

Вы можете подсоединить аппарат непосредственно к компьютеру в сети, который называется “хост-компьютером”. Аппарат может совместно использоваться в сети через сетевое соединение в ОС Windows 9x, Me, 2000, XP или NT 4.0.

В Windows 9x/Me

Установка хост-компьютера

- 1 Запустите Windows.
- 2 В меню **Пуск** выберите **Панель управления** и дважды щелкните значок **Сетевое окружение**.
- 3 Установите флажок **Доступ к файлам и принтерам**, а затем щелкните **ОК**.

- Щелкните **Пуск** и выберите **Принтеры** в меню **Настройка**. Дважды щелкните имя вашего принтера.
- Выберите **Свойства** в меню **Принтер**.
- Щелкните вкладку **Доступ** и установите флажок **Общий ресурс**. Заполните поле **Сетевое имя**, а затем щелкните **ОК**.

Установка клиентского компьютера

- Щелкните правой кнопкой мыши кнопку **Пуск** и выберите **Проводник**.
- Откройте сетевую папку в левом столбце.
- Щелкните правой кнопкой мыши сетевое имя и выберите **Назначить порт**.
- Выберите нужный порт, установите флажок **Автоматически подключать при входе в систему** и щелкните **ОК**.
- В меню **Пуск** выберите **Настройка**, а затем **Принтеры**.
- Дважды щелкните значок вашего принтера.
- В меню **Принтер** выберите **Свойства**.
- На вкладке **Сведения** выберите порт принтера и щелкните **ОК**.

В Windows NT 4.0/2000/XP

Установка хост-компьютера

- Запустите Windows.
- В Windows NT 4.0/2000 в меню **Пуск** выберите **Настройка**, а затем **Принтеры**.
В Windows XP в меню **Пуск** выберите **Принтеры и факсы**.
- Дважды щелкните значок вашего принтера.
- В меню **Принтер** выберите **Доступ**.

- 5 В Windows NT 4.0 установите флажок **Общий ресурс**.
В Windows 2000 установите флажок **Общий ресурс**.
В Windows XP установите флажок **Общий доступ к данному принтеру**.
- 6 Заполните поле **Сетевое имя** и щелкните **ОК**.
В Windows 2000/XP заполните поле **Сетевое имя** и щелкните **ОК**.

Установка клиентского компьютера

- 1 Щелкните правой кнопкой мыши кнопку **Пуск** и выберите **Проводник**.
- 2 Откройте сетевую папку в левом столбце.
- 3 Щелкните сетевое имя.
- 4 В Windows NT 4.0/2000 в меню **Пуск** выберите **Настройка**, а затем **Принтеры**.
В Windows XP в меню **Пуск** выберите **Принтеры и факсы**.
- 5 Дважды щелкните значок вашего принтера.
- 6 В меню **Принтер** выберите **Свойства**.
- 7 Щелкните вкладку **Порты** и щелкните **Добавить порт**.
- 8 Выберите **Local Port** и щелкните **Новый порт**.
- 9 Заполните поле **Введите имя порта** и введите сетевое имя.
- 10 Щелкните **ОК** и затем **Заккрыть**.
- 11 В Windows NT 4.0 щелкните **ОК**.
В Windows 2000/XP щелкните **Применить** и затем **ОК**.



6

Сканирование

Сканируя с помощью аппарата, вы преобразуете изображения и текст в цифровые файлы. Затем эти файлы можно отправлять по факсу или по электронной почте, помещать на web-сайте или использовать для создания проектов, которые можно печатать с помощью программного обеспечения Samsung SmarThru.

В главу входят следующие разделы:

- **Основы сканирования**
- **Сканирование с помощью Samsung SmarThru**
- **Сканирование из программного обеспечения, совместимого с TWAIN**

Основы сканирования

Сканирование можно начать двумя способами:

- Из программного обеспечения Samsung SmartThru: Запустите Samsung SmartThru и откройте мастер сканирования, чтобы начать сканирование. См. ниже.
- Из программного обеспечения, совместимого с TWAIN: Вы можете использовать другое программное обеспечение, например, Adobe PhotoDeluxe и Adobe Photoshop. См. стр. 6.5.



Примечания:

- Чтобы сканировать с помощью аппарата, необходимо установить драйвер МФУ.
 - Сканирование выполняется через тот же порт LPT или USB, который назначен порту принтера.
-

Сканирование с помощью Samsung SmartThru

Samsung SmartThru - это программное обеспечение, обеспечивающее работу аппарата. Благодаря SmartThru сканирование превращается в удовольствие.

Чтобы начать сканирование с использованием SmartThru, выполните следующие действия.

- 1** Убедитесь в том, что аппарат и компьютер включены и правильно соединены друг с другом.
- 2** Положите документ **лицевой стороной вниз** на стекло для документов и закройте крышку. Подробнее см. стр. 4.2.

ИЛИ

Загрузите документы для сканирования **лицевой стороной вверх** в АПД (автоматический податчик документов). Подробнее см. стр. 4.4.

- 3** После установки программного обеспечения Samsung вы увидите значок SmarThru на рабочем столе. Дважды щелкните значок **SmarThru 3**.

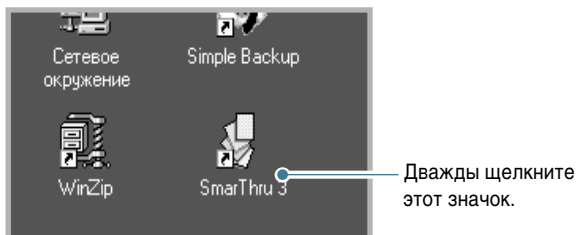

Открывается окно SmarThru 3.

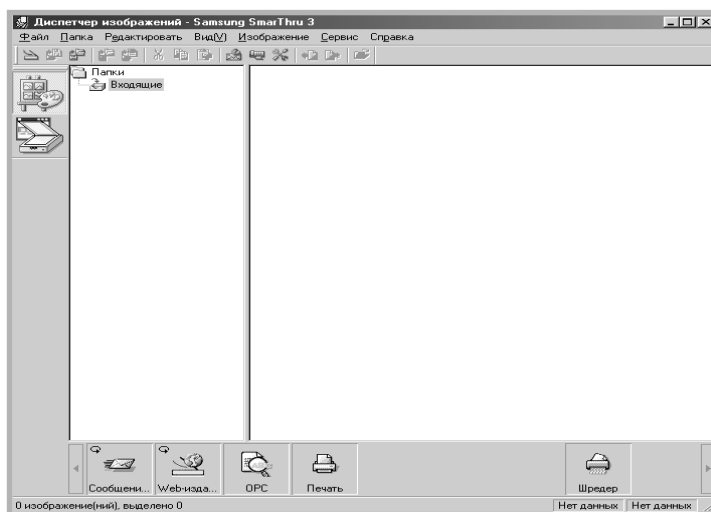

- 4** Для открытия мастера сканирования щелкните значок **Мастер сканирования** в шкале расширений в левой части окна SmarThru 3.

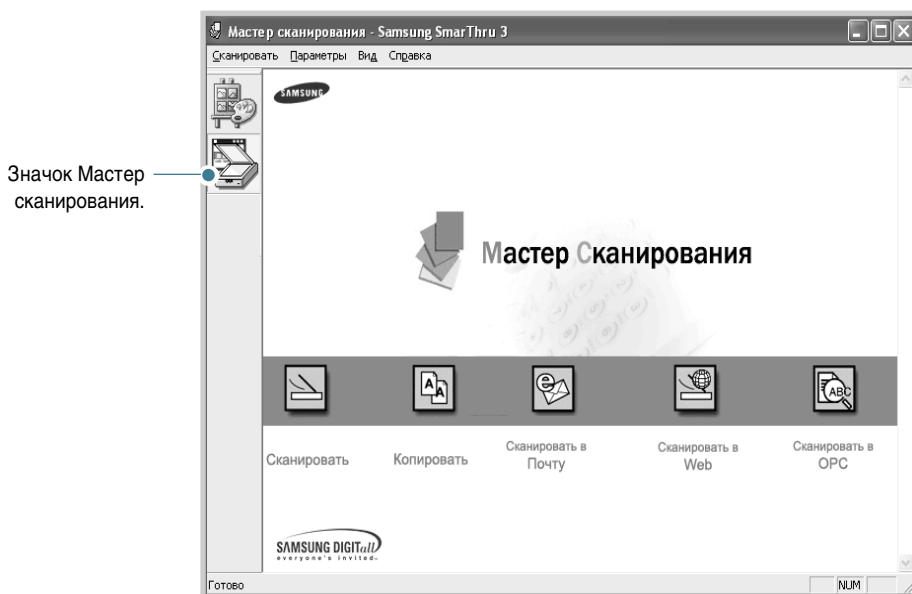

Мастер сканирования предоставляет следующие возможности сканирования.

- **Сканировать**

Позволяет сканировать оригинальные документы и сохранять их в диспетчере изображений системы Samsung SmartThru. Диспетчер изображений представляет собой базу данных изображений и программу редактирования изображений.

- **Копировать**

Позволяет создавать копии профессионального качества. Можно настроить размер изображения и выбрать дополнительные параметры.

- **Сканировать в Почту**

Позволяет сканировать оригиналы, а затем запускать почтовую программу по умолчанию (например, Microsoft Outlook Express) и отправлять сканированное изображение, вложив его в почтовое сообщение. Чтобы отправлять электронную почту с помощью системы Samsung SmartThru, необходимо включить Шлюз Интернета и настроить учетную запись электронной почты в конфигурации SmartThru. Смотрите руководство пользователя SmartThru.

- **Сканировать в ФАКС**

Позволяет сканировать оригиналы, а затем запустить форму “Создать факс” для отправки документов как изображения факса. Эта службы доступна только после включения и настройки “Шлюз факса” в конфигурации SmartThru. Смотрите руководство пользователя SmartThru.

- **Сканировать в Web**

Позволяет сканировать оригинальные документы для их последующей публикации в Web.

- **Сканировать в OPC**

Позволяет сканировать оригинальные документы и затем передавать их в программу OPC. OPC (оптическое распознавание символов) - это процесс преобразования сканированного изображения в текст, который можно редактировать в текстовом редакторе. После того, как документ сканирован, программное обеспечение обрабатывает или “распознает” его. Затем можно изменять его, и либо сохранить файл, либо открыть его в текстовом редакторе на компьютере.

5 Щелкните значок нужного сервиса.

- 6 Открывается Диспетчер сканирования Samsung для выбранного сервиса. Настройте параметры сканирования. Чтобы получить справку, можно нажать кнопку **Справка**.

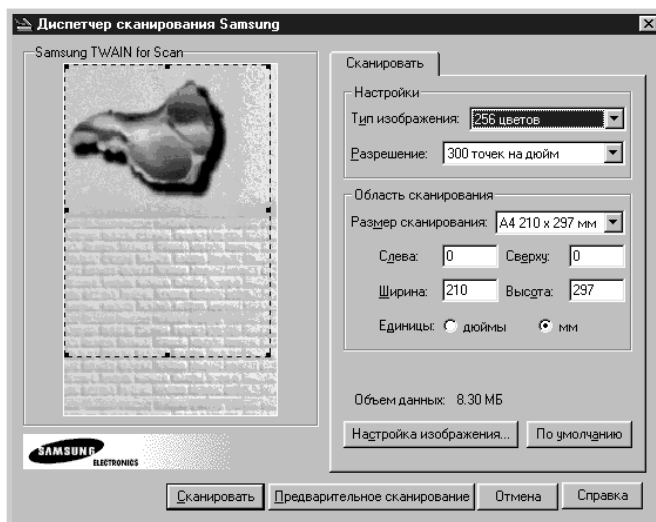

- 7 Чтобы начать сканирование, щелкните **Сканировать**.

Подробнее смотрите в руководстве пользователя SmartThru, которое поставляется с аппаратом.



Примечание: Чтобы отменить задание факса, нажмите кнопку **Стоп/сброс** на панели управления.

Сканирование из программного обеспечения, совместимого с TWAIN

Чтобы сканировать документы с помощью другого программного обеспечения, используйте программное обеспечение, совместимое с TWAIN (например, Adobe PhotoDeluxe или Adobe Photoshop). При первом сканировании с помощью аппарата выберите его как источник TWAIN в приложении.

Процесс сканирования предполагает выполнение нескольких шагов.

- Поместите фотографии или страницы на стекло для документов или в АПД.
- Откройте приложение (например, PhotoDeluxe или Photoshop).
- Откройте окно TWAIN и установите параметры сканирования.
- Сканируйте и сохраните сканированное изображение.

Чтобы сканировать изображение, выполните инструкции в приложении. См. руководство пользователя приложения.

Для заметок



7

Обслуживание

В этой главе приведены сведения по обслуживанию тонер-картриджа и вашего аппарата.

В главу входят следующие разделы:

- **Очистка памяти**
- **Чистка аппарата**
- **Обслуживание тонер-картриджа**
- **Расходные материалы и запасные части**

Очистка памяти

Можно выборочно удалить информацию, хранящуюся в памяти аппарата.

- 1 Нажимайте кнопку **Меню** на панели управления до появления пункта “Обслуживание” в верхней строке дисплея.
- 2 Нажмите кнопку прокрутки (◀ или ▶) до отображения “Очистка памяти” в нижней строке, а затем нажмите **Ввод**.

В нижней строке отображается первый пункт меню “Настр. бумаги”.

- 3 Нажимайте кнопку прокрутки (◀ или ▶), до отображения параметра, который следует очистить.
 - Настр. бумаги: восстанавливает все установленные пользователем настройки бумаги на значения изготовителя по умолчанию.
 - Настр. копии: восстанавливает все настройки копирования на значения изготовителя по умолчанию.
 - Настройка факса: восстанавливает все настройки факса на значения изготовителя по умолчанию (только для модели SCX-4216F).
 - Функция факса: отменяет все запланированные задания факса в памяти аппарата (только для модели SCX-4216F).
 - Расшир. факс: восстанавливает все расширенные настройки факса на значения изготовителя по умолчанию (только для модели SCX-4216F).
 - Звук/громкость: (только для модели SCX-4216F) сбрасывает параметры звука и громкости на значения изготовителя по умолчанию.
 - Настройка: сбрасывает все системные настройки (например, код аппарата, дату и время, язык дисплея и экономичные режимы) на значения изготовителя по умолчанию.
 - Отчет отправки: очищает все записи об отправленных факсах (только для модели SCX-4216F).
 - Отчет приема: очищает все записи о полученных факсах (только для модели SCX-4216F).
 - Телефонная книга: очищает номера быстрого набора или группового набора, хранящиеся в памяти.
- 4 Нажмите **Ввод**. Выбранная память очищается, и на дисплее выводится запрос на очистку следующего пункта.

5 Чтобы очистить следующий пункт, повторите шаги 2 и 3.

ИЛИ

Для возврата в режим ожидания нажмите **Стоп/Сброс**.

Чистка аппарата

Для поддержания высокого качества печати выполняйте следующие процедуры чистки при каждой замене тонер-картриджа или при ухудшении качества печати.



Примечание: При чистке внутри аппарата старайтесь не касаться к роллера передачи, который находится под тонер-картриджем. Жир с ваших пальцев может ухудшить качество печати.



Осторожно: Очистка корпуса принтера с помощью поверхностно-активных веществ с большим содержанием спирта, растворителей или других сильнодействующих веществ может явиться причиной обесцвечивания корпуса или образования в нем трещин.

Чистка внешних поверхностей

Протрите корпус принтера любой мягкой неворсистой тканью. Можно слегка смочить ткань, но внимательно следите за тем, чтобы вода не попала на поверхность или внутренние детали принтера.

Чистка внутри аппарата

Во время печати внутри аппарата скапливаются фрагменты бумаги, частицы тонера и пыль. Эти скопления могут вызвать ухудшение качества печати (например, появление пятен или подтеков тонера). Своевременная чистка внутри аппарата полностью устранить или сократить эти дефекты.

1 Выключите аппарат и отсоедините сетевой шнур. Дайте аппарату остыть.

- 2 Откройте переднюю крышку и выньте тонер-картридж, слегка протолкнув его вниз.

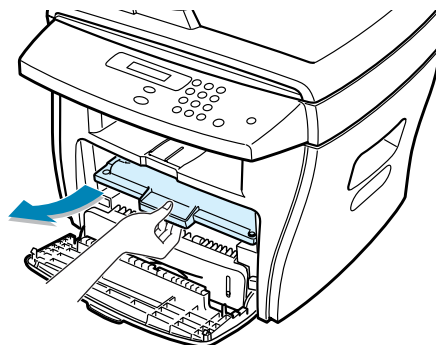

- 3 Сухой тряпкой, не содержащей пуха, удалите пыль и брызги тонера в области тонер-картриджа и из его полости.



Осторожно: Во избежание повреждения тонер-картриджа не оставляйте его на свету более чем на несколько минут. При необходимости накройте его листом бумаги. Не прикасайтесь к черному ролику передачи внутри аппарата.

- 4 Вставьте тонер-картридж на место и закройте крышку.
- 5 Подсоедините сетевой шнур и включите аппарат.

Чистка модуля сканирования

Содержание модуля сканирования в чистоте помогает добиться высокого качества копирования. Мы предлагаем чистить модуль сканирования в начале каждого дня, а при необходимости - и в середине дня.

- 1 Слегка смочите в воде мягкую ткань, не содержащую пуха, или бумажное полотенце.
- 2 Откройте крышку для документов.
- 3 Протрите поверхность стекла для документов и стекла АПД. (для модели SCX-4116/4216F), чтобы она была чистой и сухой.

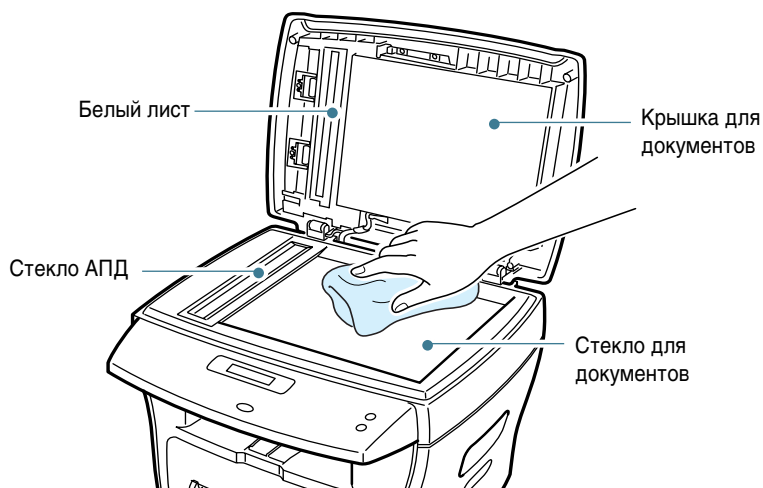

- 4 Протрите нижнюю сторону крышки для документов и белый лист (для модели SCX-4116/4216F) до чистого, сухого состояния.
- 5 Закройте крышку документов.

Обслуживание тонер-картриджа

Хранение тонер-картриджа

Чтобы эффективно использовать тонер-картридж, выполняйте следующие рекомендации.

- Извлекайте тонер-картридж из упаковки только непосредственно перед его использованием.
- Не перезаряжайте тонер-картридж. **Гарантия на аппарат не обеспечивает повреждений, вызванных применением перезаряженных тонер-картриджей.**
- Храните тонер-картриджи в тех же условиях, что и аппарат.
- Во избежание повреждения тонер-картриджа не оставляйте его на свету дольше чем на несколько минут.

Экономия тонера

Для включения экономии тонера нажмите кнопку **Экономия тонера** на панели управления принтера (см. стр. 1.20). Будет включена подсветка кнопки. Эта функция позволяет продлить срок службы тонер-картриджа и сократить стоимость печати одной страницы, но ухудшает качество печати.

Расчетный срок службы картриджа

Срок службы тонер-картриджа зависит от того, сколько тонера расходуется на задания печати. При печати с заполнением IDC 5% нового тонер-картриджа хватает в среднем на 3 000 страниц. (Тонер-картриджа, поставляемого с принтером, хватает в среднем на 1 000 страниц.) Действительный ресурс зависит от плотности печатаемых страниц. Если печатается много графики, то картридж придется заменять чаще.

Перераспределение тонера

Когда тонер-картридж заканчивается, на отпечатках могут появляться белые полосы, или же отпечатки могут стать тусклыми. На ЖК-дисплее отображается предупреждение “Мало тонера”. Вы можете временно восстановить качество печати, перераспределив тонер, оставшийся в картридже.

- 1 Откройте переднюю крышку.

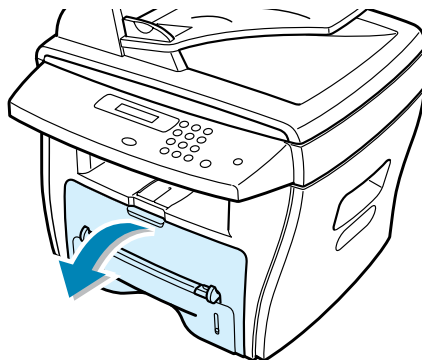

- 2 Вытащите тонер-картридж и осторожно встряхните его для равномерного распределения тонера внутри картриджа.

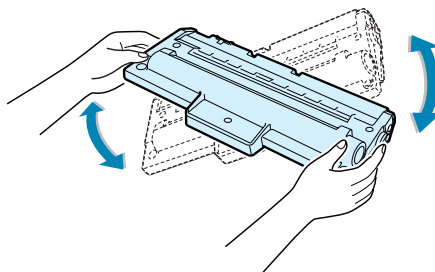

Примечание: Если тонер попал на одежду, удалите его сухой тканью и прополощите одежду в холодной воде. При использовании горячей воды тонер впитывается в ткань.

- 3 Вставьте картридж на место и закройте переднюю крышку.

Замена тонер-картриджа

Если тонер заканчивается, при выполнении задания печати или приеме факса печатаются только пустые листы. На этом этапе тонер-картридж следует заменить. На дисплее отображается предупреждающее сообщение “Тонер кончился”, и на панели управления включается индикатор .

- 1 Откройте переднюю крышку.

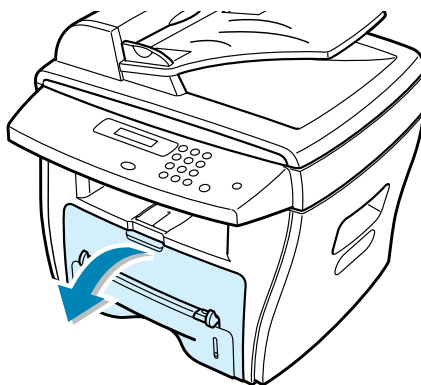

- 2 Осторожно протолкнув тонер-картридж вниз, вытащите его.

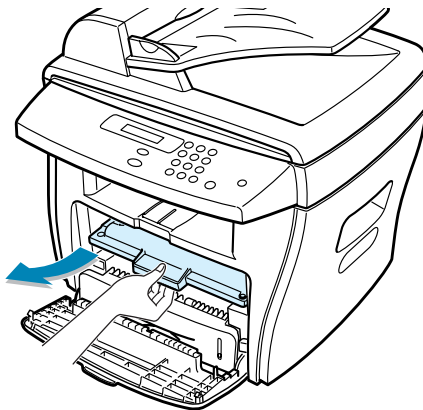

Примечание: Обеспечьте переработку использованного тонер-картриджа. Подробнее смотрите в брошюре по переработке, поставляемой с тонер-картриджем.

- 3** Распакуйте новый тонер-картридж и осторожно встряхните его в горизонтальном направлении четыре-пять раз, чтобы тонер равномерно распределился внутри него.

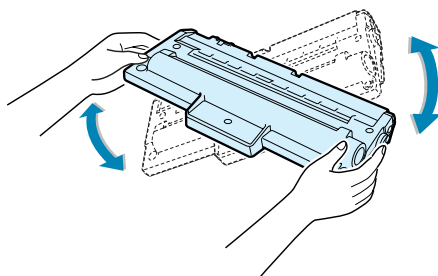

Сохраните коробку и покрытие для транспортировки.

- 4** Вставьте новый тонер-картридж до защелкивания.

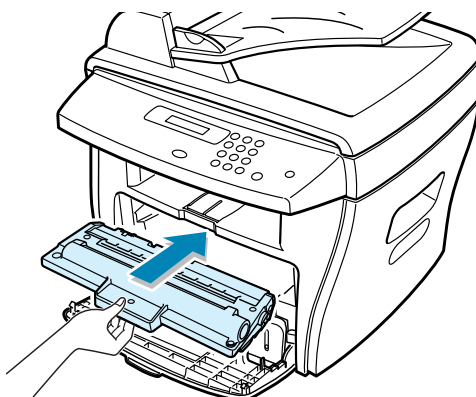

- 5** Закройте переднюю крышку.

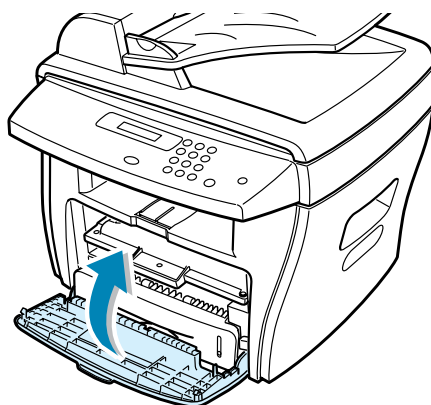

Установка оповещения о недостатке тонера

(для модели SCX-4216F)

Если параметр меню “Инфо о тонере” установлен в значение “Вкл”, то при необходимости замены тонер-картриджа аппарат автоматически отправляет факс в компанию по сервисному обслуживанию или дилеру, сообщая о том, что следует установить новый картридж. Номер факса устанавливается дилером, когда вы покупаете аппарат.

- 1 Нажимайте кнопку **Меню** на панели управления до появления пункта “Обслуживание” в верхней строке дисплея.
В нижней строке отображается первый пункт меню “Чист. барабана”.
- 2 Нажмите кнопку прокрутки (◀ или ▶) для отображения “Инфо о тонере” в нижней строке, а затем нажмите **Ввод**.
- 3 Нажмите кнопку прокрутки (◀ или ▶), чтобы изменить установку.
Чтобы включить функцию, выберите “Вкл”. При выборе “Вык” эта функция отключается.
- 4 Нажмите **Ввод** для сохранения выбора.

Чистка барабана

Если на отпечатках появляются полосы и точки, OPC-барабан картриджа требует чистки.

- 1 Перед заданием процедуры чистки убедитесь, что в аппарат загружена бумага.
- 2 Нажимайте кнопку **Меню** на панели управления до появления пункта “Обслуживание” в верхней строке дисплея. В нижней строке отображается первый пункт меню “Чист. барабана”.
- 3 Нажмите **Ввод**.
На дисплее предлагается подтвердить выбор.
Аппарат печатает страницу очистки. Частицы тонера с поверхности барабана переносятся на бумагу.
- 4 Если неполадка сохраняется, повторите шаги со 1-го по 3-й.

Расходные материалы и запасные части

Во избежание некачественной печати и неполадок подачи вследствие износа, а также для поддержания высоких рабочих характеристик аппарата периодически заменяйте тонер-картридж, роллер и нагреватель.

После печати определенного числа страниц требуется замена следующих частей. См. таблицу ниже.

Части	Емкость (средняя)
Резиновая пластинка АПД	20,000
Роллер АПД	60,000
Роллер подачи бумаги	60,000
Роллер переноса изображений	60,000
Нагреватель	60,000

Для приобретения расходных материалов и запасных частей свяжитесь с дилером компании Samsung или обратитесь по месту покупки аппарата. Все детали, кроме тонер-картриджа, должны устанавливаться квалифицированным техником.

Для заметок



8

Устранение неполадок

В этой главе дается полезная информация о том, что следует делать при ошибках.

В главу входят следующие разделы:

- **Устранение замятий документов (для модели SCX-4116/4216F)**
- **Устранение замятий бумаги**
- **Сброс сообщений об ошибках на ЖК-дисплее**
- **Устранение неполадок**

Устранение замятий документов

(для модели SCX-4116/4216F)

Если при подаче документа из АПД (автоматического податчика документов) происходит замятие, на дисплее отображается “Замятие докум.”.

Замятие на вводе

- 1 Удалите документы, оставшиеся в АПД.
- 2 Откройте верхнюю крышку АПД.

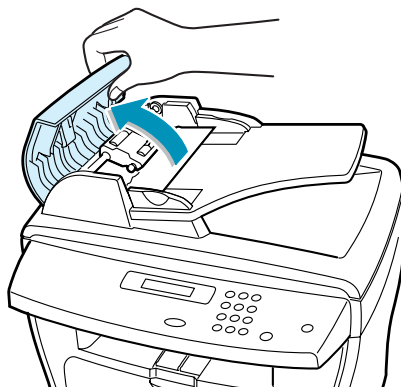

- 3 Поверните втулку на одном конце роллера АПД в сторону АПД (a) и выньте роллер из прорези (b). Осторожно вытащите документ вправо и наружу из АПД.

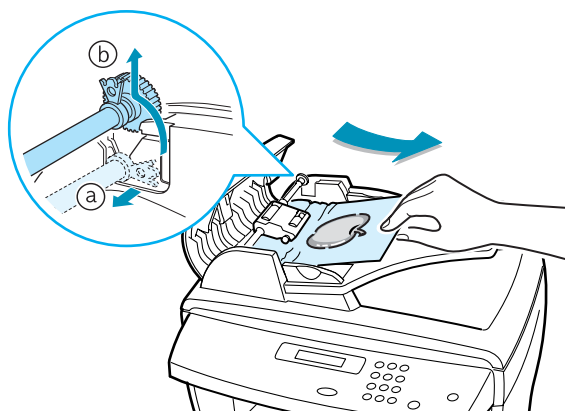

- 4 Закройте верхнюю крышку АПД. Затем загрузите документы в АПД.



Примечание: Во избежание замятий бумаги используйте стекло для толстых, тонких и смешанных документов.

Замятие на выводе

- 1 Удалите документы, оставшиеся в АПД.
- 2 Откройте крышку документов и поверните ручку разблокирования, чтобы извлечь замятые документы из выводного лотка.

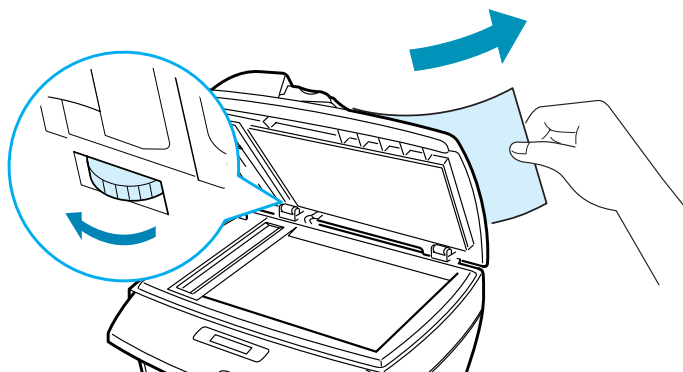

- 3 Закройте крышку документов. Затем загрузите документы в АПД.

Замятие на роллере

- 1 Удалите документы, оставшиеся в АПД.
- 2 Откройте крышку для документов.
- 3 Поверните ручку разблокирования, чтобы можно было ухватить замятый документ, и извлеките документ из роллера или из области подачи, осторожно вытаскивая его вправо двумя руками.

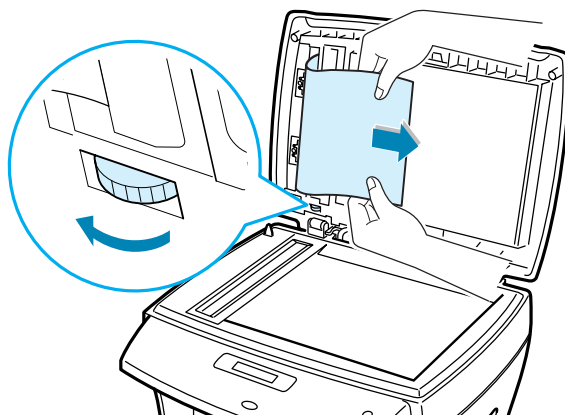

- 4 Закройте крышку документов. Затем загрузите документы в АПД.

Устранение замятий бумаги

При замятиях бумаги на дисплее отображается “Замятие”. О том, как найти и устранить замятие бумаги, смотрите в таблице ниже.

Сообщение	Место замятия	Перейдите к
Замятие 0	В области подачи бумаги В лотке ручной подачи	ниже стр. 8.8
Замятие 1	В области выхода бумаги В лотке ручной подачи	стр. 8.7 стр. 8.8
Замятие 2	В области нагревателя или тонер-картриджа	стр. 8.5

Чтобы бумага не порвалась, вытаскивайте ее осторожно и медленно. Для устранения замятия выполните следующие действия.

В области подачи бумаги

- 1 Откройте и закройте переднюю крышку. Замятая бумага автоматически выходит из аппарата.

Если бумага не выходит, перейдите к шагу 2.

- 2 Вытащите лоток для бумаги.

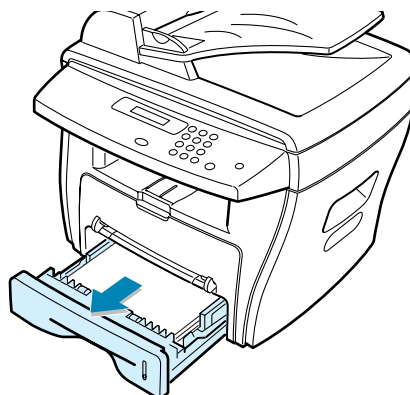

- 3 Извлеките замятую бумагу, осторожно потянув ее прямо вверх.

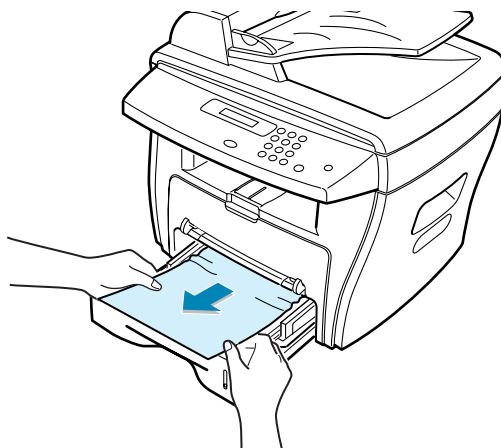

Если бумага поддается с трудом или не вытаскивается, или если вы не видите бумаги в этой области, посмотрите в области нагревателя рядом с тонер-кратриджем; см. стр. 8.7.

- 4 Вставьте лоток для бумаги в аппарат до его защелкивания.

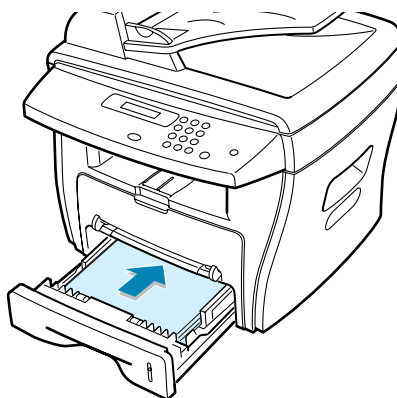

- 5 Чтобы возобновить печать, откройте и закройте переднюю крышку.

В области выхода бумаги

- 1 Откройте и закройте переднюю крышку. Замятая бумага автоматически выходит из аппарата.

Если бумага не выходит, перейдите к шагу 2.

- 2** Осторожно вытащите бумагу из переднего выводного лотка. Перейдите к шагу 6.

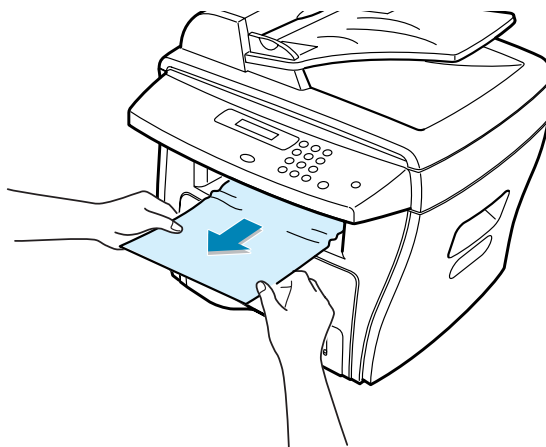

- 3** Если бумага поддается с трудом или не вытаскивается, или если вы не видите бумаги в переднем выводном лотке, откройте заднюю крышку.

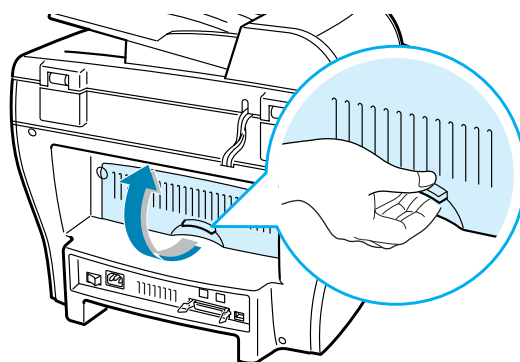

- 4** Извлеките замятую бумагу, осторожно потянув ее прямо вверх.

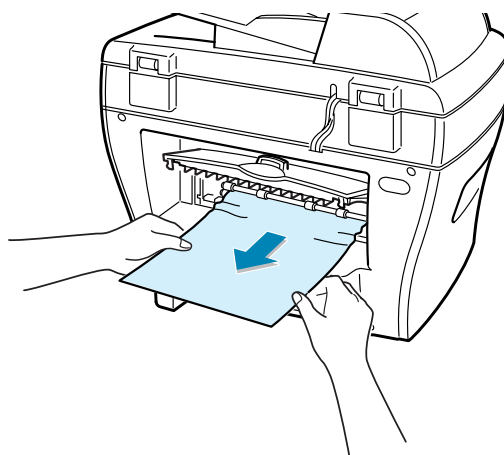

- 5 Закройте заднюю крышку.
- 6 Чтобы возобновить печать, откройте и закройте переднюю крышку.

В области нагревателя или тонер-картриджа



Примечание: Область нагревателя горячая. При извлечении бумаги соблюдайте осторожность.

- 1 Откройте переднюю крышку и выньте тонер-картридж, слегка протолкнув его вниз.

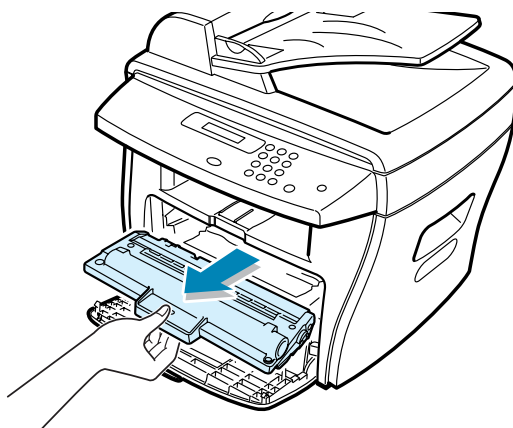

- 2 Извлеките замятую бумагу, осторожно потянув ее прямо вверх.

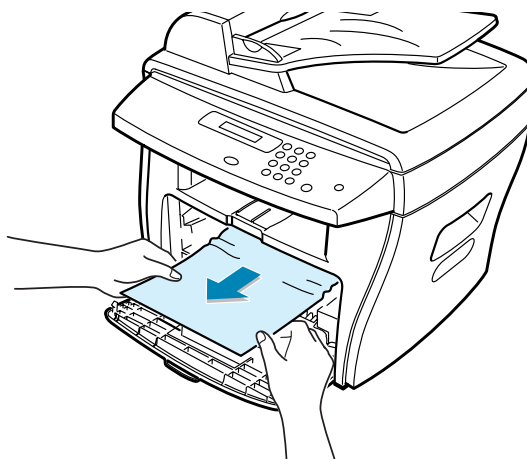

- 3** Вставьте картридж на место и закройте переднюю крышку. Печать автоматически возобновляется.

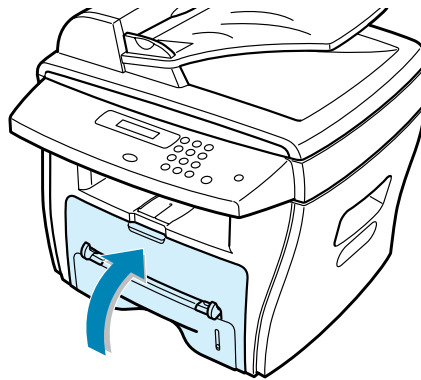

В лотке ручной подачи

На дисплее отображается “Зам. руч. подачи”, если вы печатаете из лотка ручной подачи, и аппарат не определяет бумагу вследствие ее отсутствия или неправильной загрузки.

Сообщение “Зам. руч. подачи” также может отображаться, если бумага неправильно подается в аппарат из лотка ручной подачи. В этом случае вытащите бумагу из аппарата.

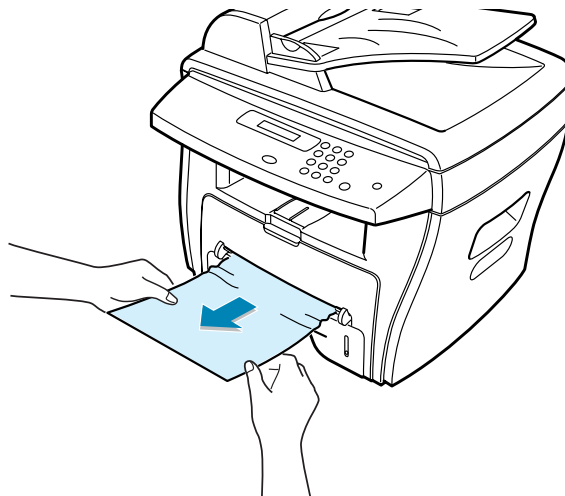

Как избежать замятий при печати на бумаге размера A5

При частых замятиях, если вы печатаете на бумаге размера A5:

- 1 Откройте вводной лоток и загрузите бумагу в лоток, как показано ниже;

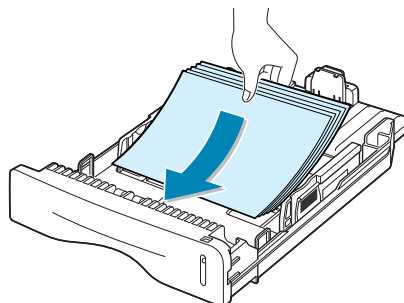

- 2 Откройте окно свойств SCX-4x16 Series и выберите размер бумаги **A5 (148x210 мм)** на вкладке **Бумага**.
- 3 В разделе **Ориентация** на вкладке **Макет** установите параметр **Поворот на 90°**.

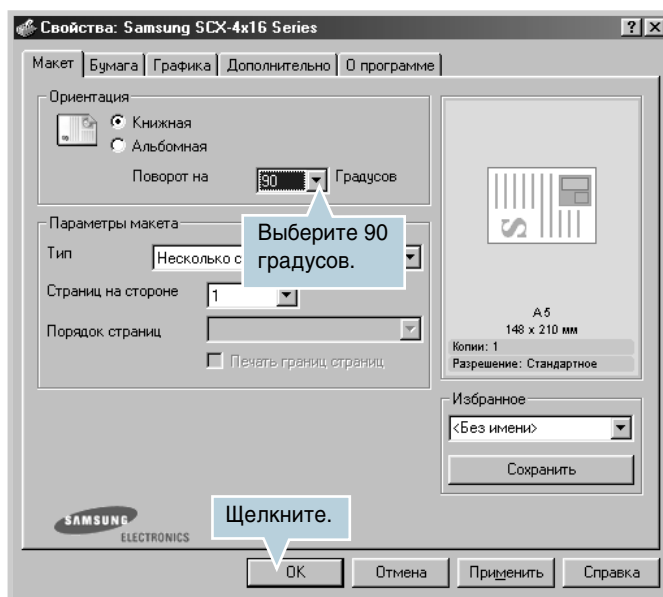

- 4 Щелкните ОК, чтобы начать печать.

Как избежать замятий бумаги

Большинства замятий можно избежать, выбирая бумагу правильных типов. При замятиях бумаги выполните шаги, описанные в “Устранение замятий бумаги” на стр. 8.4.

- Выполните процедуры в “Загрузка бумаги” на стр. 1.12. Убедитесь, что регулируемые направляющие установлены правильно.
- Не перегружайте лоток бумагой. Убедитесь в том, что бумага загружена ниже метки максимального количества бумаги на внутренней стенке лотка.
- Не удаляйте бумагу из лотка, когда аппарат печатает.
- Перед загрузкой разомните бумагу, разберите ее веером и распрямите.
- Не используйте морщинистую, влажную или сильно скрученную бумагу.
- Не смешивайте бумагу различных типов в лотке для бумаги.
- Используйте только рекомендованные материалы для печати. См. “Характеристики бумаги” на стр. А.6.
- Убедитесь, что материалы для печати загружаются в лоток для бумаги рекомендованной стороной печати вниз, в лоток ручной подачи - стороной печати вверх.

Сброс сообщений об ошибках на ЖК-дисплее

Дисплей	Значение	Предлагаемые решения
Отмена ? 1:Да 2:Нет (только для модели SCX-4216F)	Переполнение памяти аппарата во время сохранения документа в памяти.	Для отмены задания факса нажмите кнопку 1 , чтобы ответить “Да”. Для отправки сохраненных страниц нажмите кнопку 2 , чтобы ответить “Нет”. Отправьте остальные страницы после освобождения памяти.
Ошибка связи (только для модели SCX-4216F)	В аппарате произошла ошибка связи.	Попросите отправителя повторить попытку.
Замятие докум. (только для модели SCX-4116/4216F)	Загруженный документ замялся в АПД (автоматическом податчике документов).	Устраните замятие документа. См. стр. 8.2.
Открыта дверца	Неплотно закрыта передняя или задняя крышка.	Закройте крышку, чтобы она защелкнулась.
Ошибка нагр. CRU	Неполадка в обогревателе.	Отсоедините сетевой шнур и снова подсоедините его. Если неполадку устранить не удастся, обратитесь в сервис-центр.
Ошибка нагрева		
Открыт нагреват.		
Перегрев		
Группа недоступна (только для модели SCX-4216F)	Вы попытались выбрать номер станции группы, когда можно использовать только один номер (например, при добавлении станций для операции многоадресной передачи).	Используйте номер быстрого набора или наберите номер вручную с цифровой клавиатуры.
Несовместимо (только для модели SCX-4216F)	Удаленный аппарат не имеет запрошенной функции (например, отложенной передачи). Это также происходит, если в удаленном аппарате недостаточно памяти для завершения операции, которую вы пытаетесь выполнить.	Убедитесь в том, удаленный аппарат поддерживает соответствующие функции.
Недопустимый картридж	Вы используете не рекомендованный картридж.	Следует использовать картридж, одобренный компанией Samsung.

Дисплей	Значение	Предлагаемые решения
Линия занята <i>(только для модели SCX-4216F)</i>	Удаленный аппарат не отвечает, или линия уже занята.	Попробуйте перезвонить через несколько минут.
Ошибка линии <i>(только для модели SCX-4216F)</i>	Ваш аппарат не может соединиться с удаленным аппаратом, или связь была разорвана из-за помех на телефонной линии.	Повторите попытку. Если неполадку устранить не удастся, подождите около часа, пока линия не очистится, и повторите попытку. Можно также включить режим ECM. См. руководство пользователя факсимильного аппарата.
Загрузите документ	Вы попытались выполнить операцию копирования или отправки факса, не загрузив документ.	Загрузите документ и повторите попытку.
Ошибка LSU	Ошибка в LSU (лазерном модуле сканирования).	Отсоедините сетевой шнур и снова подсоедините его. Если неполадку устранить не удастся, обратитесь в сервис-центр.
Память заполнена <i>(только для модели SCX-4216F)</i>	Память заполнена.	Удалите ненужные документы, повторите передачу после того, как будет доступно больше памяти, или разделите передачу на несколько операций.
Нет ответа <i>(только для модели SCX-4216F)</i>	Удаленный аппарат не ответил после нескольких попыток дозвона.	Повторите попытку. Убедитесь, что удаленный аппарат работает.
Нет картриджа	Не установлен тонер-картридж.	Установите тонер-картридж. См. стр. 1.10.
Номер не назначен <i>(только для модели SCX-4216F)</i>	Станции быстрого набора, которую вы попытались использовать, не назначен номер.	Наберите номер вручную с помощью цифровой клавиатуры или назначьте номер. См. руководство пользователя факсимильного аппарата.
Нет бумаги	Закончилась бумага в лотке для бумаги.	Загрузите бумагу в лоток для бумаги. См. стр. 1.12.
Операция не назначена <i>(только для модели SCX-4216F)</i>	Выполняется операция добавления/отмены, но отложенных заданий нет.	Проверьте на дисплее, есть ли запланированные задания. Задания должны отображаться в режиме ожидания (например, Отл Факс).

Дисплей	Значение	Предлагаемые решения
Замятие 0	Бумага замялась в области подачи лотка для бумаги. Аппарат определяет сбой при подаче из лотка ручной подачи.	Устраните замятие. См. стр. 8.4. Загрузите бумагу в лоток ручной подачи. Удалите замятую бумагу из лотка ручной подачи.
Замятие 1	Бумага замялась в области нагревателя. Аппарат определяет сбой при подаче из лотка ручной подачи.	Устраните замятие. См. стр. 8.7. Загрузите бумагу в лоток ручной подачи. Удалите замятую бумагу из лотка ручной подачи.
Замятие 2	Бумага замялась в области выхода бумаги.	Устраните замятие. См. стр. 8.5.
Перебой в сети питания	Питание отключилось и включилось, а память аппарата не была сохранена.	Вы должны вновь начать задание, которые выполнялись до перебоя питания.
Повт. дозвон? <i>(только для модели SCX-4216F)</i>	Аппарат ожидает указанное время для повторного дозвона по номеру станции, которая была занята.	Можно нажать Ввод , чтобы начать дозвон немедленного, или Стоп/Сброс , чтобы отменить операцию дозвона.
Нажата Стоп	Во время копирования или отправки факса нажата кнопка Стоп/Сброс .	Повторите попытку.
Тонер кончился	В тонер-картридже закончился тонер. Аппарат прекращает работу.	Установите новый тонер-картридж. См. стр. 7.8.
Мало тонера	Тонер-картридж почти пуст.	Выньте тонер-картридж и осторожно встряхните его. После этого можно будет печатать еще некоторое время.

Устранение неполадок

В таблице ниже перечислены возможные условия неполадок и рекомендации по их устранению. Воспользуйтесь предложенными решениями для устранения неполадки. Если неполадку устранить не удастся, обращайтесь в сервис-центр.

Неполадки подачи бумаги

Условие	Предлагаемые решения
Во время печати произошло замятие бумаги.	Устраните замятие бумаги. См. стр. 8.4.
Листы бумаги слиплись.	<ul style="list-style-type: none">• Убедитесь, что в лотке не слишком много бумаги. Лоток для бумаги вмещает до 250 листов (в зависимости от толщины бумаги).• Убедитесь, что используется правильный тип бумаги. См. “Характеристики бумаги” на стр. А.6.• Удалите бумагу из лотка и разомните бумагу или разберите ее веером.• К слипанию некоторых типов бумаги может приводить высокая влажность.
Не подается несколько листов бумаги.	<ul style="list-style-type: none">• Возможно, в лоток загружена бумага различных типов. Загружайте бумагу одного типа, размера и плотности.• Если замятие вызвано несколькими листами, устраните замятие бумаги. См. стр. 8.4.
Бумага не подается в аппарат.	<ul style="list-style-type: none">• Удалите из аппарата все посторонние объекты.• Бумага загружена неправильно. Удалите бумагу из лотка и перезагрузите ее правильно.• В лотке слишком много бумаги. Удалите из лотка лишнюю бумагу.• Бумага слишком толстая. Используйте только бумагу, пригодную по своим характеристикам для аппарата. См. “Характеристики бумаги” на стр. А.6.
Бумага продолжает заминаться.	<ul style="list-style-type: none">• В лотке слишком много бумаги. Удалите из лотка лишнюю бумагу. При печати на специальных материалах используйте лоток ручной подачи.• Используется неправильный тип бумаги. Используйте только бумагу, пригодную по своим характеристикам для аппарата. См. “Характеристики бумаги” на стр. А.6.• Возможно, в аппарате скопилась грязь. Откройте переднюю крышку и удалите грязь.
Листы прозрачной пленки слипаются на выходе бумаги.	Используйте только прозрачную пленку, предназначенную для лазерного принтера. Удаляйте листы прозрачной пленки по мере их выхода из принтера.

Условие	Предлагаемые решения
Конверты перекашиваются или подаются неправильно.	Убедитесь, что направляющая бумаги установлена по обеим сторонам конвертов.

Неполадки печати

Условие	Возможная причина	Предлагаемые решения
Аппарат не печатает.	Аппарат не подключен к источнику питания.	Проверьте сетевой шнур. Проверьте выключатель питания и источник питания.
	Аппарат не выбран в качестве принтера по умолчанию.	Выберите Samsung SCX-4x16 Series как принтер по умолчанию в ОС Windows.
	Проверьте аппарат, как описано ниже.	<ul style="list-style-type: none"> • Не закрыта передняя или задняя крышка. • Замялась бумага. • Бумага не загружена. • Не установлен тонер-картридж. <p>При возникновении системной ошибки принтера обратитесь к вашему представителю по обслуживанию.</p>
	Кабель, соединяющий компьютер и аппарат, подсоединен неправильно.	Отсоедините кабель принтера и вновь подсоедините его.
	Кабель, соединяющий компьютер и аппарат, неисправен.	Если возможно, подсоедините кабель к другому компьютеру, который работает правильно, и напечатайте задание. Попробуйте использовать другой кабель принтера.
	Неверно установлены параметры порта.	Проверьте параметры принтера в ОС Windows и убедитесь, что задание печати отправляется в соответствующий порт (например, LPT1). Если в компьютере есть несколько портов, убедитесь, что аппарат подсоединен к правильному порту.
	Возможно, аппарат сконфигурирован неправильно.	Проверьте свойства принтера и убедитесь в правильности всех параметров печати.
	Возможно, неверно установлен драйвер принтера.	Удалите драйвер принтера и переустановите его; см. стр. 2.10 и стр. 2.5 соответственно.
	Аппарат неисправен.	Посмотрите на панели управления, не произошла ли в аппарате системная ошибка.

Условие	Возможная причина	Предлагаемые решения
Аппарат выбирает материалы для печати не из того источника бумаги.	Возможно, неверно выбран источник бумаги в свойствах принтера.	В большинстве приложений источник бумаги выбирается на вкладке Бумага в окне свойств принтера. Выберите правильный источник бумаги. См. стр. 5.8.
Задание печати выполняется слишком медленно.	Возможно, печатается очень сложное задание.	Упростите страницу или попробуйте настроить параметры качества печати. Максимальная скорость печати аппарата составляет 17 страниц в минуту для размера Letter.
	Возможно, в ОС Windows 9x/Me неверно заданы параметры буферизации.	В меню Пуск выберите Настройка и Принтеры . Щелкните правой кнопкой мыши значок принтера Samsung SCX-4x16 Series , выберите Свойства , щелкните вкладку Сведения и нажмите кнопку Очередь . Выберите нужные параметры очереди.
Половина страницы пустая.	Возможно, неправильно установлена ориентация.	Измените ориентацию страницы в приложении. См. стр. 5.3.
	Размер бумаги и параметр размера бумаги не совпадают.	Убедитесь, что размер бумаги, указанный в параметрах драйвера принтера, соответствует размеру бумаги, загруженной в лоток.
Аппарат печатает, но текст выводится неправильно, искаженно или не полностью.	Кабель принтера ослаб или неисправен.	Отсоедините и вновь подсоедините кабель принтера. Попробуйте напечатать задание печати, которые уже было успешно напечатано. Если возможно, подсоедините кабель и аппарат к другому компьютеру и напечатайте надежное задание. Попробуйте использовать другой кабель принтера.
	Выбран неверный драйвер принтера.	Проверьте меню выбора принтера в приложении и убедитесь, что выбран именно ваш аппарат.
	Приложение работает неправильно.	Попробуйте напечатать задание из другого приложения.
	Операционная система работает неправильно.	Выйдите из ОС Windows и перезагрузите компьютер. Выключите и вновь включите аппарат.

Условие	Возможная причина	Предлагаемые решения
Страницы печатаются, но они пустые.	Тонер-картридж неисправен, или в нем кончился тонер.	При необходимости перераспределите тонер. См. стр. 7.7. При необходимости замените тонер-картридж.
	Возможно, файл содержит пустые страницы.	Проверьте файл и убедитесь, что в нем нет пустых страниц.
	Возможно, неисправны некоторые части принтера (например, контроллер или плата).	Обратитесь к представителю по обслуживанию.
Неправильно печатаются иллюстрации в приложении Adobe Illustrator.	Неправильно установлены параметры в приложении.	Напечатайте документ, выбрав Загрузить как растр в окне Дополнительно свойств графики.
При печати с помощью соединения USB постоянно происходит ошибка.	Если режим USB установлен на "Быстрый", возможен плохой обмен данными через USB.	Измените режим USB на "Медленный". Для этого выполните следующие шаги. 1. Нажимайте кнопку Меню на панели управления до появления "Настройка" в верхней строке дисплея. 2. Нажимайте кнопку прокрутки (◀ или ▶) до отображения "Режим USB" в нижней строке, а затем нажмите Ввод . 3. Нажимайте кнопку прокрутки (◀ или ▶), чтобы выбрать "Медленный". 4. Нажмите Ввод для сохранения выбора. 5. Нажмите Стоп/Сброс для возврата в режим ожидания.

Неполадки качества печати

Грязь, попавшая в аппарат, или неправильная загрузка бумаги могут снизить качество печати. Об устранении неполадок см. таблицу ниже.

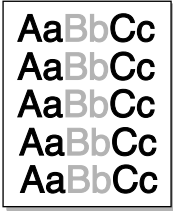
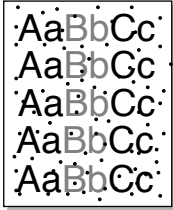
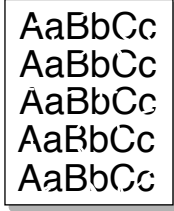
Условие	Предлагаемые решения
<p>Светлая или блеклая печать</p> 	<p>Если на странице появляются белые полосы или блеклая область:</p> <ul style="list-style-type: none"> • Тонер заканчивается. Возможно, вам удастся продлить срок службы тонер-картриджа на некоторое время. См. “Перераспределение тонера” на стр. 7.7. Если качество печати не улучшается, установите новый тонер-картридж. • Возможно, бумага не отвечает характеристикам (например, слишком влажная или слишком грубая). См. “Характеристики бумаги” на стр. А.6. • Если вся страница светлая, установлено слишком низкое разрешение печати или включен режим экономии тонера. Настройте разрешение печати и отключите режим экономии тонера. См. стр. 5.20 и стр. 1.20 соответственно. • Сочетание блеклых и смазанных областей может указывать на то, что тонер-картридж требует чистки. См. “Чистка барабана” на стр. 7.10.
<p>Пятна тонера</p> 	<ul style="list-style-type: none"> • Возможно, бумага не отвечает характеристикам (например, слишком влажная или слишком грубая). См. “Характеристики бумаги” на стр. А.6. • Возможно, загрязнен валик передачи изображений. Прочистите аппарат внутри. См. стр. 7.3. • Возможно, тракт бумаги требует чистки. См. “Чистка барабана” на стр. 7.10.
<p>Исчезновение точек растра на светлых участках</p> 	<p>Если на странице нерегулярно появляются блеклые, обычно округлые области:</p> <ul style="list-style-type: none"> • Возможно, поврежден один лист бумаги. Попробуйте перепечатать задание. • Неравномерное содержание влаги в бумаге, или в на поверхности бумаги имеются пятна влаги. Попробуйте печатать на бумаге другого сорта. См. “Характеристики бумаги” на стр. А.6. • Некачественная партия бумаги. Из-за технологических дефектов некоторые области бумаги не принимают тонера. Попробуйте печатать на бумаге другого сорта или другой марки. • Возможно, тонер-картридж неисправен. См. “Повторяющиеся вертикальные дефекты” на следующей странице. • Если неполадки устранить не удается, обратитесь к представителю по обслуживанию.

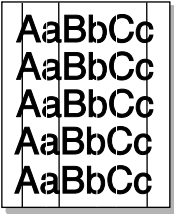
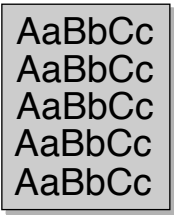
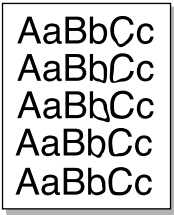
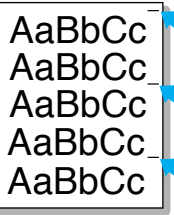
Условие	Предлагаемые решения
<p>Вертикальные линии</p> 	<p>Если на странице появляются черные вертикальные линии:</p> <ul style="list-style-type: none"> • Возможно, поцарапан светочувствительный барабан внутри тонер-картриджа. Установите новый тонер-картридж. См. “Установка тонер-картриджа” на стр. 1.10.
<p>Серый фон</p> 	<p>Если затемнение серым фоном становится неприемлемым:</p> <ul style="list-style-type: none"> • Перейдите на листы меньшей плотности. См. “Характеристики бумаги” на стр. А.6. • Проверьте среду, в которой работает аппарат. При очень низкой или очень высокой влажности (выше 80% отн. влажн.) затемнение тона может увеличиваться. • Удалите старый тонер-картридж и установите новый. См. “Установка тонер-картриджа” на стр. 1.10.
<p>Пятна тонера</p> 	<ul style="list-style-type: none"> • Прочистите аппарат внутри. См. стр. 7.3. • Проверьте тип и качество бумаги. См. “Характеристики бумаги” на стр. А.6. • Удалите тонер-картридж и установите новый. См. “Установка тонер-картриджа” на стр. 1.10.
<p>Повторяющиеся вертикальные дефекты</p> 	<p>Если пятна на печатной стороне листа появляются регулярно и с постоянными интервалами:</p> <ul style="list-style-type: none"> • Возможно, тонер-картридж поврежден. Если на странице постоянно появляется пятно, напечатайте несколько раз лист очистки, чтобы прочистить картридж. См. “Чистка барабана” на стр. 7.10. Если после печати неполадка сохраняется, установите новый тонер-картридж. См. “Установка тонер-картриджа” на стр. 1.10. • Возможно, части аппарата испачканы тонером. Если дефекты появляются на оборотной стороне листа, то неполадка должна исчезнуть сама собой после печати нескольких страниц. • Возможно, поврежден блок нагревателя. Обратитесь к представителю по обслуживанию.

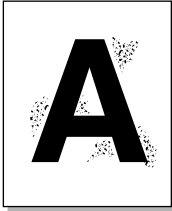
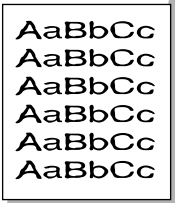
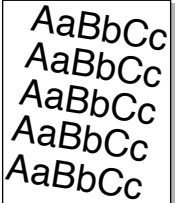
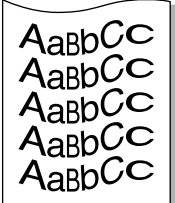
Условие	Предлагаемые решения
<p>Рассеивание на фоне</p> 	<p>Рассеивание на фоне возникает из-за попадания частиц тонера на напечатанную страницу.</p> <ul style="list-style-type: none"> • Возможно, бумага слишком влажная. Попробуйте печатать на бумаге из другой партии. Не открывайте упакованную бумагу без необходимости, чтобы бумага не впитывала избыточную влагу. • Если рассеивание на фоне появляется на конвертах, измените параметры макета, чтобы не печатать поверх накладных швов с обратной стороны конверта. Печать на швах может вызвать неполадки. • Если рассеивание на фоне покрывает всю поверхность страницы, настройте разрешение печати из приложения или в свойствах принтера.
<p>Деформированные символы</p> 	<ul style="list-style-type: none"> • Если символы искажены или печатаются с просветами, возможно, бумага слишком лощеная. Попробуйте печатать на другой бумаге. См. “Характеристики бумаги” на стр. А.6. • Если символы деформированы и имеют волнистую форму, возможно, сканер требует ремонта. Обратитесь к представителю по обслуживанию.
<p>Перекося страницы</p> 	<ul style="list-style-type: none"> • Убедитесь в том, что бумага загружена правильно. • Проверьте тип и качество бумаги. См. “Характеристики бумаги” на стр. А.6. • Убедитесь, что бумага или другой материал для печати загружены правильно, и что направляющие примыкают к стопке бумаги не слишком плотно и не слишком свободно.
<p>Изгиб или волна</p> 	<ul style="list-style-type: none"> • Убедитесь в том, что бумага загружена правильно. • Проверьте тип и качество бумаги. Изгибы бумаги могут вызываться высокой температурой или влажностью. См. “Характеристики бумаги” на стр. А.6. • Переверните стопку бумаги во вводном лотке для бумаги. Кроме того, попробуйте развернуть бумагу в податчике на 180°.

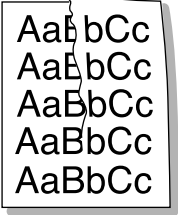
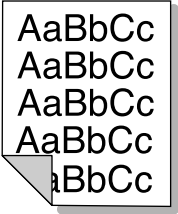
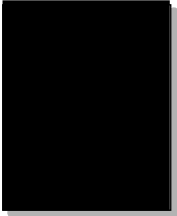
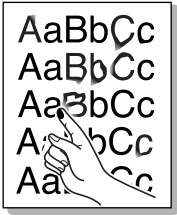
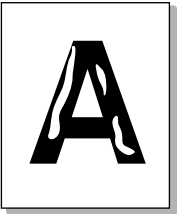
Условие	Предлагаемые решения
<p>Складки или морщины</p> 	<ul style="list-style-type: none"> • Убедитесь в том, что бумага загружена правильно. • Проверьте тип и качество бумаги. См. “Характеристики бумаги” на стр. А.6. • Переверните стопку бумаги во вводном лотке для бумаги. Кроме того, попробуйте развернуть бумагу в податчике на 180°.
<p>Оборот листа грязный</p> 	<p>Проверьте, нет ли утечки тонера. Прочистите аппарат внутри. См. стр. 7.3.</p>
<p>Черные страницы</p> 	<ul style="list-style-type: none"> • Возможно, неверно установлен тонер-картридж. Удалите и переустановите картридж. • Возможно, тонер-картридж неисправен и требует замены. Установите новый тонер-картридж. См. “Установка тонер-картриджа” на стр. 1.10. • Возможно, аппарат требует ремонта. Обратитесь к представителю по обслуживанию.
<p>Незакрепленный тонер</p> 	<ul style="list-style-type: none"> • Прочистите аппарат внутри. См. стр. 7.3. • Проверьте тип и качество бумаги. См. “Характеристики бумаги” на стр. А.6. • Установите новый тонер-картридж. См. “Установка тонер-картриджа” на стр. 1.10. • Если неполадка сохраняется, возможно, аппарат требует ремонта. Обратитесь к представителю по обслуживанию.
<p>Размывы символов</p> 	<p>Размывы символов - это белые области внутри элементов символов, которые должны быть полностью черными.</p> <ul style="list-style-type: none"> • При использовании прозрачной пленки попытайтесь печатать на пленке другого типа. При некоторых составах прозрачной пленки размывы символов нормальны. • Возможно, вы печатаете не на той стороне бумаги. Удалите бумагу и переверните ее другой стороной. • Возможно, бумага не соответствует характеристикам. См. “Характеристики бумаги” на стр. А.6.

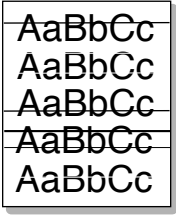
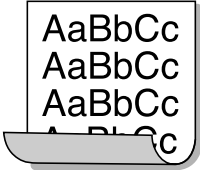
Условие	Предлагаемые решения
<p>Горизонтальные полосы</p> 	<p>Если появляются горизонтальные черные полосы или пятна:</p> <ul style="list-style-type: none"> • Возможно, неправильно установлен тонер-картридж. Удалите и переустановите картридж. • Возможно, тонер-картридж неисправен. Установите новый тонер-картридж. См. “Установка тонер-картриджа” на стр. 1.10. • Если неполадка сохраняется, возможно, аппарат требует ремонта. Обратитесь к представителю по обслуживанию.
<p>Скручивание</p> 	<p>Если печатные бланки скручены, или если бумага не подается в принтер:</p> <ul style="list-style-type: none"> • Переверните стопку бумаги во вводном лотке. Попробуйте повернуть бумагу на 180° во вводном лотке.

Неполадки факса *(для модели SCX-4216F)*

Условие	Предлагаемые решения
<p>Аппарат не работает, на дисплее ничего не отображается, и кнопки не действуют.</p>	<ul style="list-style-type: none"> • Отсоедините сетевой шнур и вновь подсоедините его. • Убедитесь, что питание подается на сетевую розетку.
<p>Нет звуков тонального сигнала.</p>	<ul style="list-style-type: none"> • Проверьте правильность подсоединения к телефонной линии. • Проверьте исправность телефонной розетки, подсоединив к ней другой телефон.
<p>Номера, сохраненные в памяти, набираются неправильно.</p>	<p>Убедитесь в том, что номера правильно сохранены в памяти. Напечатайте список номеров телефонной книги, следуя указаниям руководства пользователя факсимильного аппарата.</p>
<p>Документ не подается в аппарат.</p>	<ul style="list-style-type: none"> • Убедитесь, что документ не имеет складок, и что вы печатаете его правильно. Убедитесь в том, что подается документ правильного размера, что он не слишком толстый и не слишком тонкий. • Убедитесь в том, что крышка АПД (автоматического податчика документов) плотно закрыта.

Условие	Предлагаемые решения
Факсы не отправляются автоматически.	<ul style="list-style-type: none"> • Необходимо выбрать режим ФАКС. • Убедитесь, что в лотке есть бумага. • Проверьте, не отображается ли на дисплее сообщение “Память заполнена”.
Аппарат не отправляет факсы.	<ul style="list-style-type: none"> • Убедитесь в том, что документ загружен в АПД или на стекло для документов. • На дисплее должно отображаться “ТХ”. • Проверьте, может ли принять факс удаленный аппарат, на который вы его отправляете.
Входящий факс имеет пустые области или получен факс низкого качества.	<ul style="list-style-type: none"> • Возможно, аппарат, отправляющий факс, неисправен. • Эти ошибки могут вызываться помехами на телефонной линии. • Проверьте ваш аппарат, сделав копию. • Возможно, кончился тонер в картридже. Замените тонер-картридж, см. стр. 7.8.
Некоторые слова на входящем факсе растянуты.	В факсимильном аппарате, отправляющем факс, произошло кратковременное замятие документа.
На отправляемых документах появляются линии.	Проверьте, нет ли пятен на стекле сканера, и прочистите стекло. См. стр. 7.5.
Аппарат набирает номер, но не может установить соединение с другим факсимильным аппаратом.	Возможно, другой факсимильный аппарат выключен, в нем кончилась бумага, или он не может отвечать на входящие вызовы. Свяжитесь с оператором другого аппарата и попросите устранить неполадку.
Документы не сохраняются в памяти.	Возможно, для сохранения документа недостаточно памяти. Если на дисплее отображается сообщение “Память заполнена”, удалите из памяти все ненужные документы и восстановите документ.
В нижней части каждой страницы или на других страницах появляются пустые области, а в верхней части страницы - узкая полоса текста.	Возможно, выбран неправильный размер бумаги в установках пользователя. См. стр. 1.19 - для лотка для бумаги и стр. 3.10 - для лотка ручной подачи.

Неполадки при копировании

Условие	Предлагаемые решения
Копии слишком светлые или слишком темные.	Если оригинал темный, осветлите фон копий с помощью кнопки Контраст .
Размывы, линии, пятна или точки на копиях.	<ul style="list-style-type: none">• Если дефекты появляются на оригинале, нажмите кнопку Контраст для осветления фона копий.• Если на оригинале нет дефектов, прочистите стекло для документов и нижнюю часть крышки документов. См. стр. 7.5.
Изображение копии перекошено.	<ul style="list-style-type: none">• Убедитесь в том, что оригинал правильно расположен на стекле для документов.• Убедитесь в том, что копировальная бумага загружена правильно.
Печатаются пустые копии.	Убедитесь в том, что оригинал лежит лицевой стороной вниз на стекле для документов или лицевой стороной вверх в автоматическом податчике документов (только для модели SCX-4116/4216F).
Изображение легко стирается с копии.	<ul style="list-style-type: none">• Замените бумагу в лотке бумагой из новой упаковки.• В местах повышенной влажности не оставляйте бумагу в аппарате надолго.
При копировании происходят частые замятия бумаги.	<ul style="list-style-type: none">• Распустите стопку бумаги веером и переверните ее лотке для бумаги. Замените бумагу в лотке свежей бумагой. При необходимости проверьте и отрегулируйте направляющие бумаги.• Убедитесь, что бумага имеет соответствующую плотность. Рекомендуется высокосортная бумага плотностью 75 г/м² (20 фунтов).• Убедитесь, что после устранения замятия в аппарате не осталось копировальной бумаги или ее фрагментов.
Печатается меньше копий, чем предусмотрено ресурсом тонер-картриджа.	<ul style="list-style-type: none">• Возможно, оригиналы содержали иллюстрации, сплошные или жирные линии. Например, вы могли печатать формы, бюллетени, книги или другие документы, на которые расходовалось много тонера.• Возможно, вы часто включали и выключали аппарат.• Возможно, при копировании крышка для документов оставалась открытой.

Неполадки при сканировании

Условие	Предлагаемые решения
Сканер не работает.	<ul style="list-style-type: none">• Убедитесь в том, что вы положили документ для сканирования лицевой стороной вниз на стекло для документов или лицевой стороной верх в автоматический податчик документов (только для модели SCX-4116/4216F).• Возможно, для сканирования выбранного документа недостаточно памяти. Попробуйте использовать функцию предварительного сканирования. Попробуйте уменьшить разрешение сканирования.• Убедитесь в том, что кабель USB или параллельный кабель подсоединены правильно.• Убедитесь в том, что кабель USB или параллельный кабель исправны. Замените кабель заведомо исправным. При необходимости замените кабель.• Если используется параллельный кабель, убедитесь в том, что он соответствует стандарту IEEE 1284.• Убедитесь в том, что сканер правильно сконфигурирован. Проверьте параметры в конфигурации SmartThru или в приложении, которое вы хотите использовать, и убедитесь в том, что задание сканирования отправляется в правильный порт (например, LPT1).
Аппарат сканирует очень медленно.	<ul style="list-style-type: none">• Проверьте, печатает ли аппарат полученные данные. Сканируйте документ после завершения текущего задания.• Графика сканируется медленнее текста.• В режиме сканирования скорость обмена данными может снизиться, так как для анализа и воспроизведения сканированного изображения требуется много памяти. Установите компьютер на режим принтера ECP в параметрах BIOS. Это поможет увеличить скорость. Подробнее об изменении параметров в BIOS смотрите в руководстве пользователя компьютера.

Условие	Предлагаемые решения
<p>На экране компьютера появляется сообщение:</p> <ul style="list-style-type: none"> • “Это устройство не может быть установлено в выбранный режим.” • “Этот порт используется другой программой.” • “Порт недоступен.” • “Сканер занят получением или распечаткой данных. Повторите попытку после выполнения текущего задания.” • “Неверный дескриптор.” • “Не удалось произвести сканирование.” 	<ul style="list-style-type: none"> • Возможно, выполняется задание копирования или печати. Повторите задание по завершении текущего задания. • Выбранный порт в настоящий момент используется. Перезапустите компьютер и повторите попытку. • Может быть плохо подсоединен кабель принтера или выключено питание. Следует использовать параллельный кабель, поддерживающий двустороннюю связь IEEE-1284. • Не установлен драйвер сканера или неправильно установлена операционная среда. • Проверьте подсоединение порта и наличие питания, и затем перезапустите компьютер. • Проверьте подсоединение USB-кабеля и наличие питания. • Не используйте кабель USB и кабель параллельного соединения одновременно.



A

Характеристики

В главу входят следующие разделы:

- **Общие характеристики**
- **Характеристики сканера и копира**
- **Характеристики принтера**
- **Характеристики факсимильного аппарата (для модели SCX-4216F)**
- **Характеристики бумаги**

Общие характеристики

Пункт	Описание
Автоматический податчик документов (для модели SCX-4116/4216F)	До 30 листов (20 фунтов, 75 г/м ²)
Размер документа в АПД (для модели SCX-4116/4216F)	Ширина: 142 - 216 мм (5,6 - 8,5 дюйма) Длина: 148 - 356 мм (5,8 - 14 дюймов)
Емкость вводных лотков	Лоток для бумаги: 250 листов (плотность: 75 г/м ² , 20 фунтов) Лоток ручной подачи: 1 лист (плотность: 75 г/м ² , 20 фунтов)
Емкость выводных лотков	Передний выводной лоток: 150 листов (лицевой стороной вниз) Задняя выводная прорезь: 1 лист (лицевой стороной вверх)
Тип бумаги	Лоток для бумаги: Обычная бумага (60 ~ 90 г/м ² , 16 ~ 24 фунта) Лоток ручной подачи: Обычная бумага, прозрачная пленка, этикетки, карточки, постовые открытки, конверты (60 ~ 120 г/м ² , 16 ~ 32 фунта)
Расходные материалы	Односоставная картриджная система
Требования к электропитанию	100 ~ 127 В переменного тока, 50/60 Гц, 4.5А 220 ~ 240 В переменного тока, 50/60 Гц, 2,5А
Потребляемая мощность	Спящий режим: Менее 19 Вт Режим ожидания: Менее 85 Вт (100 ~ 127 В переменного тока)/ Менее 95 Вт (220 ~ 240 В переменного тока) Средняя: Менее 350 Вт
Шум*	Прогрев: Менее 50 дБ Режим ожидания: Менее 35 дБ Печать: Менее 55 дБ
Время прогрева	Менее 42 секунд
Условия эксплуатации	Температура: 50 °F - 89 °F (10 °C - 32 °C) Влажность: отн. влажн. от 20 % до 80%
ЖК-дисплей	16 символов x 2 строки
Срок службы тонер-картриджа**	3 000 A4/Letter страниц (1 000 страниц для начального картриджа) при заполнении IDC 5 %
Размеры SET (Ш x Г x В)	SCX-4116/4216F: 474 x 436 x 417 мм SCX-4016: 474 x 436 x 353 мм

Пункт	Описание
Вес	<p>Нетто: 13 (SCX-4116/4216F)/11,7 (SCX-4016) кг (с расходными материалами)</p> <p>Брутто: 17 (SCX-4116/4216F)/15,7 (SCX-4016) кг (с расходными материалами, аксессуарами и упаковкой)</p>
Вес упаковки	<p>Бумага: 2,7 кг</p> <p>Пластмасса: 0,7 кг</p>

*. Уровень шума (ISO7779)

** . Может зависеть от операционной среды, интервала печати, типа и размера бумаги, режима печати.

Характеристики сканера и копира

Пункт	Описание
Совместимость	Стандарт TWAIN
Метод сканирования	Модуль листоподаточного и планшетного CCD (сдвоенное устройство загрузки) и АПД
Разрешение	<p>Оптическое: До 600 тчк./дюйм (черно-белое и цветное)</p> <p>Улучшенное: До 4 800 тчк./дюйм (USB)</p>
Эффективная длина сканирования	<p>Со стекла: 293 мм (11,5 дюйма)</p> <p>АПД (для модели SCX-4116/4216F) 356 мм (14 дюймов)</p>
Эффективная ширина сканирования	8,2 дюйма (208 мм)
Битовая глубина цвета	<p>Внутренняя: 24 бита</p> <p>Внешняя: 24 бита</p>
Битовая глубина черно-белого	<p>1 бит для текстового режима</p> <p>8 бит для режима оттенков серого</p>
Скорость сканирования (текстовый режим)*	<p>Со стекла: До 23 секунд</p> <p>АПД (для модели SCX- 4116/4216F) До 25 секунд</p>
Скорость копирования**	<p>До 17 копий в минуту (Letter)</p> <p>До 16 копий в минуту (A4)</p>
Формат бумаги	Letter, A4, Legal
Разрешение копирования	<p>Со стекла: До 600 x 300 (текст, смешанное) / До 600 x 600 (фото)</p> <p>АПД (для модели SCX-4116/4216F) До 600 x 300 (текст, смешанное, фото)</p>

Пункт	Описание
Коэффициент масштабирования	Со стекла: 25 ~ 400 % АПД (для модели SCX-4116/4216F) 25 ~ 100 %
Множественное копирование	99 страниц
Оттенки серого	256 оттенков

*. Условия: стандартное разрешение. ITU-T No.1Chart.

** . Значение скорости копирования приводится для режима многократного копирования одного документа.

Характеристики принтера

Пункт	Описание
Метод печати	Печать лазерным лучом
Скорость печати *	До 17 страниц в минуту (Letter) До 16 страниц в минуту (A4)
Формат бумаги	Лоток для бумаги: Letter, A4, Legal, Folio, A5, A6 Лоток ручной подачи: Letter, Legal, A4, Folio, Executive, A5, A6, карточка A6, почтовая открытка 4x6, HaгаKi, конверт 7-3/4, конверт 9, конверт 10, конверт DL, конверт C5, конверт C6, конверт B5 * Мин.: 76 x 127 мм (3 x 5 дюймов) Макс.: 216 x 356 мм (8.5 x 14 дюймов)
Разрешение печати	До 600 x 600 тчк./дюйм
Эмуляция	SPL (GDI)
Интерфейс ПК	IEEE 1284 Параллельный (только для модели ECP), USB 1.1
Совместимость	Windows 95/98/2000/NT 4.0/Me/XP
Время до печати первой страницы	Режим ожидания: 12 секунд Режим энергосбережения: 54 секунды

*. Скорость печати зависит от операционной системы, скорости вычислений, прикладных программ, способа подключения, типа и размера бумаги, сложности работы.

Характеристики факсимильного аппарата

(для модели SCX-4216F)

Пункт	Описание
Совместимость	ITU-T Group 3, ECM
Тип телефонной линии	Линии АТС общего пользования (PSTN) или за РАВХ
Кодирование данных	МН/МР/ММР (режим ECM) и JPEG для передачи цветных факсов
Скорость модема	33600/31200/28800/26400/24000/21600/19200/16800/14400/ 12000/9600/7200/4800/2400 бит/с с откатом при сбоях
Скорость передачи	Приблизительно 3 сек./стр. * Время передачи указано для передачи из памяти текстовых данных со сжатием ECM только по Схеме ITU-T No.1.
Скорость сканирования	Со стекла: приблизительно 6 сек./А4 (в стандартном режиме факсимильного разрешения) АПД: приблизительно 8 сек./А4 (в стандартном режиме факсимильного разрешения)
Максимальная длина документа	Со стекла: 297 мм АПД: 1,5 м
Формат бумаги	Letter, A4, Legal
Разрешение	Стандартное: До 203 x 98 тчк./дюйм Четкое: До 203 x 196 тчк./дюйм Суперчеткое: До 300 x 300 тчк./дюйм / До 203 x 392 тчк./дюйм Фото: До 203 x 196 тчк./дюйм Цвет: До 200 x 200 тчк./дюйм
Память пользователя	4 МБ (320 стр.)
Полутона	256 оттенков
Автонабиратель	Быстрый набор (регистрация 100 номеров)

Характеристики бумаги

Обзор

Аппарат может работать с такими материалами для печати, как нарезная бумага (включая бумагу, на 100 % изготовленную из переработанного волокна), конверты, этикетки, прозрачная пленка, а также бумага специальных размеров. Плотность, состав, волокно и содержание влаги являются важными факторами, определяющими производительность аппарата и качество вывода. Использование бумаги, не соответствующей рекомендациям этого руководства пользователя, может вызвать следующие неполадки:

- низкое качество печати;
- частые замятия бумаги;
- преждевременный износ аппарата.



Примечания:

- Некоторые виды бумаги могут отвечать рекомендациям этого руководства, но при этом не давать удовлетворительных результатов. Это может быть следствием неправильного обращения, недопустимой температуры и влажности или других факторов, не контролируемых компанией Samsung.
- Перед покупкой больших партий бумаги убедитесь, что бумага соответствует рекомендациям, приведенным в руководстве пользователя.

Осторожно: Использование бумаги, не соответствующей рекомендациям, может вызвать неполадки, требующие ремонта. Подобный ремонт не обеспечивается гарантий Samsung или соглашениями на обслуживание.

Поддерживаемые типы бумаги

Бумага	Размеры*	Плотность	Емкость**
Letter	8,5 X 11 дюймов (216 X 279 мм)	<ul style="list-style-type: none">• от 60 до 105 г/м² высокосортная (от 16 до 28 фунтов) для лотка для бумаги• от 60 до 120 г/м² высокосортная (от 16 до 32 фунтов) для лотка ручной подачи	<ul style="list-style-type: none">• 250 листов 75 г/м² высокосортная бумага (20 фунтов) для лотка для бумаги• 1 лист бумаги для лотка ручной подачи
A4	210 X 297 мм (8.3 X 11,7 дюйма)		
Executive	7,25 X 10,5 дюйма (191 X 267 мм)		
Legal	8,5 X 14 дюймов (216 X 356 мм)		
Folio	216 X 310 мм (8,5 X 13 дюймов)		

Бумага	Размеры*	Плотность	Емкость**
Минимальный размер (специальный)	76 x 127 мм (3 x 5 дюйма)	60 ~ 120 г/м ² высокосортная (от 16 до 32 фунтов)	• 1 лист бумаги для лотка ручной подачи
Максимальный размер (Legal)	216 x 356 мм (8,5 x 14 дюймов)		
Прозрачная пленка	Ниже перечислены минимальные и максимальные размеры.	138 ~ 146 г/м ²	
Этикетки		120 - 150 г/м ²	
Карточки		90 - 163 г/м ²	
Конверты		75 - 90 г/м ²	

*. Аппарат может работать с самыми различными материалами для печати. См. "Размер, источники подачи и емкости" на стр. 3.2.

** . Емкость лотка зависит от плотности и толщины материала, а также от условий окружающей среды.



Примечание: При использовании материалов для печати длиной менее 127 мм (5 дюймов) могут возникать замятия бумаги. Для достижения оптимальной производительности правильно храните бумагу и правильно обращайтесь с ней. См. "Условия хранения принтера и бумаги" на стр. А.9.

Рекомендации по использованию бумаги

Для достижения высоких результатов используйте обычную бумагу 75 г/м² (20 фунтов). Бумага должна быть высокого качества и не иметь разрезов, разрывов, пятен, свободных частиц, пыли, складок, размывов и скрученных или согнутых краев.

Если вы не уверены относительно типа используемой бумаги (например, высокосортная или переработанная бумага), посмотрите этикетку на упаковке.

Следующие неполадки могут вызвать ухудшение качества печати, замятия или даже повреждение принтера.

Симптом	Проблема с бумагой	Решение
Низкое качество печати или плохое прилипание тонера, неполадки при подаче	Слишком влажная, слишком грубая, слишком гладкая или тисненая бумага, дефектная партия бумаги	Попробуйте печатать на другой бумаге, 100 ~ 400 по Шеффилду, с содержанием влаги 4 ~ 5 %.
Исчезновение точек раstra на светлых участках, замятия, скручивание	Неправильное хранение	Храните бумагу плоско, во влагонепроницаемой упаковке.
Высокое затемнение фона серым/износ принтера	Слишком плотная	Используйте бумагу меньшей плотности, печатайте из задней выводной прорези.

Симптом	Проблема с бумагой	Решение
Сильное скручивание при подаче	Слишком влажная бумага, с неверным направлением зерен или коротковолокнистая	<ul style="list-style-type: none"> Используйте заднюю выводную прорезь. Используйте длиноволокнистую бумагу.
Замятия, повреждение принтера	Вырезы или перфорация	Не используйте бумагу с вырезами или перфорацией.
Неполадки при подаче	Зубчатые края	Используйте высококачественную бумагу.



Примечания:

- Не используйте фирменные бланки с низкотемпературными чернилами (например, бумагу, применяемую в термографической печати).
- Не применяйте объемные или тисненые печатные бланки.
- Для закрепления тонера на бумаге используется высокая температура и давление. Убедитесь в том, что листы цветной бумаги или печатные формы напечатаны чернилами, совместимыми с температурой закрепления (200 °C или 392 °F в течение 0,1 секунды).

Характеристики бумаги

Категория	Характеристики
Кислотность	5,5 pH или ниже
Толщина листа	0,094 ~ 0,18 мм (3,0 ~ 7,0 миллов)
Скручивание в стопке	Плоскость в пределах 5 мм (0,02 дюйма)
Обрез краев	Обрез острыми лезвиями без видимого размочаливания.
Совместимость закрепления	Не должна вулканизироваться, плавиться, смещаться или выделять вредных веществ при нагреве до 200 °C (392 °F) в течение 0,1 секунды.
Волокно	Длинноволокнистая
Содержание влаги	4 % ~ 6 % от веса
Гладкость	100 ~ 400 по Шеффилду

Емкость выводных лотков

Вывод	Емкость
Лоток для вывода лицевой стороной вниз	150 листов 75 г/м ² высокосортная (20 фунтов) бумага
Лоток для вывода лицевой стороной вверх	1 лист 75 г/м ² высокосортная (20 фунтов) бумага

Условия хранения принтера и бумаги

Условия хранения бумаги оказывают непосредственное влияние на подачу.

В идеале аппарат и бумага должны храниться при комнатной температуре или близкой к ней, в помещении не должно быть слишком сухо или слишком влажно. Помните, что бумага гигроскопична: она быстро впитывает и испаряет влагу.

Высокая температура и влажность разрушают бумагу. Высокая температура вызывает испарение влаги, а холод приводит к конденсации влаги на листах. Системы обогрева и воздушные кондиционеры удаляют большую часть влаги из помещения. Когда бумага открыта и используется, она теряет влагу, что вызывает трещины и пятна. Влажный климат или водоохладители могут вызвать повышение влажности в помещении. Когда бумага открыта и используется, она впитывает избыточную влагу, что вызывает блеклую печать и выпадение точек растра на светлых участках. Кроме того, при потере влаги и ее впитывании бумага может деформироваться. Это вызывает замятия бумаги.

Не следует приобретать больше бумаги, чем ее можно использовать за короткое время (около 3 месяцев). Бумага, которая хранится долгое время, может подвергаться воздействию высокой температуры и влажности, что вызывает ее повреждение. Во избежание повреждения больших партий бумаги следует тщательно планировать ее приобретение.

Неоткрытая бумага в запечатанных стопках может храниться несколько месяцев до начала использования. Открытые упаковки бумаги легче портятся при хранении, особенно без водоотталкивающей оболочки.

Для достижения оптимальной производительности аппарата следует тщательно соблюдать условия хранения бумаги. Бумага должна храниться при температуре от 20 до 24°C (от 68 до 75°F) при относительной влажности от 45 % до 55 %. При оценке условий хранения бумаги следует учитывать следующие рекомендации:

- Бумага должна храниться при комнатной температуре или близкой к ней.
- Воздух не должен быть слишком сухим или слишком влажным.
- Лучше всего хранить открытую стопку бумаги, плотно обернув ее влагонепроницаемым покрытием. Если аппарат хранится или эксплуатируется в экстремальных условиях, распаковывайте столько бумаги, сколько ее потребуется на один день.

Для заметок



Указатель

А

автоподбор, специальное копирование 4.9

Б

барабан, чистка 7.10

В

выводной лоток, выбор 3.4
водяные знаки, использование 5.13

Д

две/четыре страницы на листе, специальное копирование 4.12
двустороннее, специальное копирование 4.11
драйвер МФУ
 удаление 2.10
 установка 2.5
драйвер принтера
 удаление 2.10
 установка, в ОС Windows 2.5
драйвер сканирования
 удаление 2.10
 установка 2.5
драйвер USB, установка
 в ОС Windows 98/Me 2.9
документ
 загрузка в АПД 4.4
 замятие, устранение 8.2
документа
 загрузка на стекло для документов 4.2

Р

разбор по копиям, специальное

копирование 4.10
разрешение печати 5.20
размер бумаги, установка
 лоток для бумаги 1.19
 лоток ручной подачи 3.10
 печать 5.7
расходные материалы 7.11
режим энергосбережения CCD, использование 1.21
режим энергосбережения, использование 1.20
режим экономии тонера, использование 1.20
рекомендации по бумаге 3.3

Е

загрузка бумаги
 в лоток для бумаги 1.12
 в лоток ручной подачи 3.8
задняя выводная прорезь, использование 3.5
замятие бумаги, устранение 8.4
АПД, загрузка 4.4
емкость лотков для бумаги 3.2

И

индикатор уровня бумаги 3.7
использование, справки 5.6
источник бумаги, установка 5.8

Я

язык дисплея, изменение
 панель управления 1.19

Х

характеристики

- бумаги А.6
- общие А.2
- принтера А.4
- сканера и копира А.3
- факсимильного аппарата А.5
- наложения, использование 5.16
- настройка Избранное, использование 5.6
- несколько страниц на листе
 - копирование 4.12
 - печать 5.8
- неполадка, устранение
 - качество печати 8.18
 - копирование 8.24
 - печать 8.15
 - сканирование 8.25
 - подача бумаги 8.14
 - сообщения об ошибках 8.11
 - факса 8.22
- клонирование, специальное
- копирование 4.9
- коэффициент масштабирования, копии 4.7
- контраст, установка 4.6
- копирование
 - из АПД 4.4
 - изображения 4.6
 - контраст 4.6
 - параметры по умолчанию, изменение 4.13
 - со стекла для документов 4.2
 - специальные функции 4.8
 - тайм-аут, установка 4.14
- копия
 - число страниц 4.8
- лоток ручной подачи, использование 3.8

П

- параллельное, соединение 1.16
- панель управления 1.7
- память, очистка 7.2
- свойства бумаги, установка 5.7
- свойства графики, установка 5.20
- ориентация, печать 5.3
- передний выводной лоток, использование 3.5

- печать
 - водяных знаков 5.13
 - из ОС Windows 5.2
 - нескольких страниц на одном листе 5.8
 - с использованием наложений 5.16
 - плакатов 5.12
 - подбор для выбранного размера бумаги 5.11
 - уменьшенного или увеличенного документа 5.10
- сетевой принтер, установка 5.22
- плакат
 - копирование 4.12
 - печать 5.12
- по размеру страницы
 - копирование 4.9
 - печать 5.11
- подсоединение
 - к источнику переменного тока 1.18
 - параллельное 1.16
 - телефонного шнура 1.15
 - USB 1.17
- порядок печати, установка 5.4
- сообщения об ошибках 8.11
- стекло для документов
 - чистка 7.5
 - загрузка 4.2
- отмена
 - копирования 4.3
 - печати 5.5
 - сканирования 6.5

S

- SmarThru
 - удаление 2.11
 - установка 2.5

T

- TWAIN, сканирование 6.5

У

- удаление
 - драйвера МФУ 2.10
 - с помощью компакт-диска 2.13
 - SmarThru 2.11

- требования к системе
 - в ОС Windows 2.4
- телефонная линия, подключение 1.15
- тип бумаги, установка
 - лоток для бумаги 1.19
 - лоток ручной подачи 3.10
 - печать 5.8
- уменьшенная/увеличенная
 - копия 4.7
- уменьшенный/увеличенный
 - печать 5.10
- тонер-картридж
 - замена 7.8
 - срок службы 7.6
 - перераспределение 7.7
 - установка 1.10
- установка
 - программного обеспечения для ОС Windows 2.5
 - тонер-картриджа 1.10
- устранение замятия
 - бумаги 8.4
 - документа 8.2
- USB
 - режим, изменение 8.17
 - подключение 1.16



Посетите нашу страницу:
www.samsungprinter.com

Rev. 1.00

SAMSUNG

Руководство пользователя

Цифровой лазерный факс
SCX-4216F



Содержание

Глава 1: **Начало работы**

Функции панели управления	1.2
Установка кода аппарата	1.4
Ввод символов с цифровой клавиатуры	1.5
Установка даты и времени	1.7
Изменение режима часов	1.8
Настройка звуков	1.8
Громкость динамика	1.9
Установка режима набора номера	1.10
Использование режима экономичного вызова	1.11
Настройка системы факса	1.12
Изменение параметров системы факса	1.12
Параметры меню Настройка факса	1.13

Глава 2: **Общие функции факса**

Отправка факса	2.2
Подготовка документа к отправке факсом	2.2
Загрузка оригинального документа	2.2
Настройка разрешения документа	2.4
Отправка факса автоматически	2.5
Отправка факса вручную	2.6
Подтверждение передачи	2.6
Автоматический дозвон	2.7
Прием факса	2.7
О режимах приема	2.7
Загрузка бумаги для приема факсов	2.8
Автоматическое получение в режиме Факс	2.8
Получение в режиме Телефон вручную	2.8
Автоматическое получение факсов в режиме Автоответ/Факс	2.9
Получение факсов вручную с помощью параллельного телефона	2.9
Получение факсов в режиме DRPD	2.10
Получение факсов в память	2.11

Глава 3: Автоматический набор номера

Быстрый набор номера	3.2
Сохранение номера для быстрого набора	3.2
Отправка факса с помощью номера быстрого набора	3.3
Групповой набор	3.4
Установка группового набора	3.4
Редактирование номеров группового набора	3.5
Отправка факса с помощью группового набора (многоадресная передача)	3.6
Поиск номера в памяти	3.7
Последовательный поиск в памяти	3.7
Поиск по первой букве имени	3.7
Печать списка телефонной книги	3.8

Глава 4: Другие способы факсимильной связи

Дозвон	4.2
Отправка факсов методом многоадресной передачи	4.2
Отправка отложенного факса	4.3
Отправка приоритетного факса	4.5
Добавление документов к запланированному факсу	4.7
Отмена запланированного факса	4.8

Глава 5: Дополнительные функции

Использование безопасного режима приема	5.2
Печать отчетов	5.3
Использование расширенных параметров факса	5.5
Изменение параметров настройки	5.5
Расширенные параметры настройки факса	5.6
Использование Панели дистанционного управления	5.7

СИСТЕМА СЕРТИФИКАЦИИ ГОСТ Р
ГОССТАНДАРТ РОССИИ



СЕРТИФИКАТ СООТВЕТСТВИЯ

№ РОСС KR.АЯ46.В61119

Срок действия с 14.03.2003 г. по 19.12.2005 г.

№ 5868241

ОРГАН ПО СЕРТИФИКАЦИИ

РОСС RU.0001.11АЯ46
ПРОМЫШЛЕННОЙ ПРОДУКЦИИ РОСТЕСТ-МОСКВА
Юридический адрес: 119049, Москва, ул. Житная, д.14, стр.1
Почтовый адрес: 117418, Москва, Нахимовский проспект, д. 31. Телефон (095)129-26-00

ПРОДУКЦИЯ

Лазерные принтеры мод. ML-1750,ML-1510,SCX-4016, SCX-4216F
Серийный выпуск

код ОК 005 (ОКП):

40 3300

СООТВЕТСТВУЕТ ТРЕБОВАНИЯМ НОРМАТИВНЫХ ДОКУМЕНТОВ
ГОСТ Р 50377-92, ГОСТ Р 51318.22-99, ГОСТ Р 51318.24-99

код ТН ВЭД:

8471 60 400 0

ИЗГОТОВИТЕЛЬ

Фирма " Самсунг Электроникс Ко,Лтд",Корея
(заводы-изготовители согласно Приложения N0839321 к сертификату)

СЕРТИФИКАТ ВЫДАН

Фирма " Самсунг Электроникс Ко,Лтд",Корея
416,Маэтан-3 Донг,Палдал-гу,Сувон Сити,Кيونги-до,441-742,Корея.

НА ОСНОВАНИИ

Протокол испытания № 1207/02 от 19.12.2002 г. ИЛ по требованиям ЭМС "Ростест-Москва" (рег. № РОСС RU.0001.21МЭ19 от 14.07.1998 г.)
Сертификат СВ TEST NSE-30637 от 21.11.2002,протокол испытаний N203288-01 и 203288-L1 Шведского института по сертификации и контролю качества (SEMKO).
Санитарно-эпидемиологическое заключение 50.РА.01.403.П.002439.03.03 от 13.03.2003 842 ГЦСЭН РВСН.

ДОПОЛНИТЕЛЬНАЯ ИНФОРМАЦИЯ

- 1.Официальный представитель в РФ-фирма " Самсунг Электроникс Ко,Лтд" - 103009,Москва,Б.Гнездииковский пер.,строение2,эт.6
- 2.Маркировка по ГОСТ Р 50460-92 на изделия,упаковке и в сопроводительной документации.



Руководитель органа

В.А. Слесаренко
подпись

В.А. Слесаренко
инициалы, фамилия

Эксперт

Л.В. Кузнецова
подпись

Л.В. Кузнецова
инициалы, фамилия

Сертификат имеет юридическую силу на всей территории Российской Федерации

**СИСТЕМА СЕРТИФИКАЦИИ ГОСТ Р
ГОССТАНДАРТ РОССИИ**

№0839321 *

ПРИЛОЖЕНИЕ

К сертификату соответствия № РОСС КR.АЯ46.В61119

**Перечень конкретной продукции, на которую распространяется
действие сертификата соответствия**

код ОК 005 (ОКП)	Наименование и обозначение продукции, ее изготовитель	Обозначение документации, по которой выпускается продукция
код ТН ВЭД СНГ	<p>Заводы-изготовители фирмы " Самсунг Электроникс Ко,Лтд": 1."Самсунг Электроникс Ко,Лтд" 259,Гонгдан Донг,Гуми Ши,Гуенгсангбук-до,730- 030,Республика Корея. 2."Шандонг Самсунг Телекомьюникейшнз Ко,Лтд," Джинджоу Роуд,Вейхай Хай-Тек.Ай-Ди- Зет Шандонг Провинс,264-209,Китай</p>	



Руководитель органа

[Handwritten signature]
подпись

В.А. Слесаренко
инициалы, фамилия

Эксперт

[Handwritten signature]
подпись

Л.В. Кузнецова
инициалы, фамилия

© опцион



1

Начало работы

В главу входят следующие разделы:

- **Функции панели управления**
- **Установка кода аппарата**
- **Установка даты и времени**
- **Настройка звуков**
- **Установка режима набора номера**
- **Использование режима экономичного вызова**
- **Настройка системы факса**

Функции панели управления

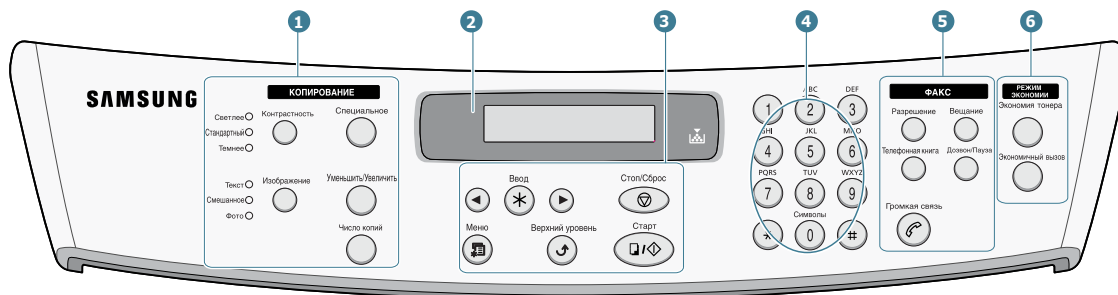

1 К О П И Р О В А Н И Е *	<p>Контрастность</p>	Настраивает яркость документов для текущего задания копирования.
	<p>Изображение</p>	Выбирает тип документа для текущего задания копирования.
	<p>Специальное</p>	Позволяет использовать такие специальные функции копирования, как клонирование, разбор по копиям, автоподбор, двустороннее копирование, копирование нескольких страниц на листе и копирование плакатов.
	<p>Уменьшить/Увеличить</p>	Делает копию меньше или больше оригинала.
	<p>Число копий</p>	Выбирает число копий.
2		Отображает текущее состояние и запросы во время работы.
		Включается, когда тонер-картридж пуст.
3		Прокручивает доступные параметры в выбранном пункте меню.
	<p>Ввод</p>	Подтверждает выбор на дисплее.
	<p>Меню</p>	Выполняет вход в режим меню и прокручивает доступные меню.

3	Верхний уровень 	Переводит в меню верхнего уровня.
	Стоп/Сброс 	Останавливает работу в любой момент. В режиме ожидания очищает/отменяет параметры копирования (например, контраст, настройки изображения, размер и число копий).
	Старт 	Начинает задание.
4		Набирает номер или вводит буквы и цифры.
5 Ф А К С	Разрешение 	Настраивает разрешение документов для текущего задания передачи факсов.
	Вещание 	Позволяет отправить факс нескольким получателям.
	Телефонная книга 	<ul style="list-style-type: none"> Позволяет сохранять часто набираемые номера как номера однокнопочного или двухкнопочного быстрого набора или группового набора для автоматического набора и редактирования сохраненных номеров. Позволяет напечатать список номеров в телефонной книге.
	Дозвон/Пауза 	В режиме ожидания выполняет дозвон по последнему номеру. В режиме редактирования вставляет паузу в номер факса.
	Громкая связь 	Подключает к телефонной линии.
6 Р Е Ж И М Э К О Н О М И И	Экономия тонера 	Позволяет экономить тонер, сокращая его расход при печати документа.
	Экономичный вызов 	Позволяет сократить стоимость вызовов: факсы отправляются в указанное время, когда действуют льготные тарифы. С помощью этой функции можно делать междугородные вызовы по льготному ночному тарифу.

*. Подробнее о функции копирования см. в руководстве пользователя МФУ.

Установка кода аппарата

Законодательство некоторых стран требует указания номера факса на всех отправляемых факсах. Код аппарата, включая ваш телефонный номер и имя (или название компании), печатается в первой строке на каждой странице, отправляемой аппаратом.

- 1 Нажимайте **Меню** до отображения “Настройка” в верхней строке дисплея. В нижней строке отображается первый пункт меню “Код аппарата”.
- 2 Нажмите **Ввод**. На дисплее предлагается ввести номер факса.

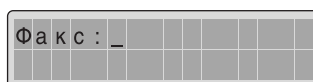

Факс : _

Если номер уже задан, этот номер отображается.

- 3 Введите номер факса с помощью цифровой клавиатуры.



Примечание: Если вы ошиблись при вводе номера, нажмите кнопку ◀, чтобы удалить последнюю цифру.

- 4 Нажмите **Ввод**, когда номер на дисплее правилен. На дисплее предлагается ввести код.

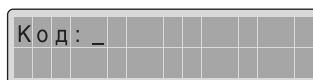

Код : _

- 5 Введите ваше имя или название компании с помощью цифровой клавиатуры.

Вы можете вводить буквенно-цифровые символы с цифровой клавиатуры и включать в номер специальные символы, нажимая **0**.

Подробнее об использовании цифровой клавиатуры для ввода букв и цифр см. “Ввод символов с цифровой клавиатуры” на стр. 1.5.

Чтобы ввести букву или цифру несколько раз подряд (например, SS, AA, 777), введите одну цифру, переведите курсор, нажав кнопку ▶, и введите следующую цифру.

Чтобы вставить пробел, можно также использовать кнопку ▶ для перемещения курсора и пропуска позиции.

- 6 Нажмите **Ввод**, когда имя на дисплее правильно.
- 7 Нажмите **Стоп/Сброс** для возврата в режим ожидания.

Ввод символов с цифровой клавиатуры

При выполнении различных задач вам придется вводить имена и номера. Например, при настройке аппарата вы вводите ваше имя (или название вашей компании) и телефонный номер. При сохранении номеров быстрого набора одной или двумя цифрами или номеров группового набора вы также можете вводить соответствующие имена.

Для ввода букв и цифр выполните следующие действия.

- 1 При запросе на ввод буквы найдите кнопку с нужным символом. Нажимайте кнопку несколько раз до отображения на дисплее правильной буквы.



Например, для ввода буквы **O** нажмите **6** (с буквами MNO).

При каждом нажатии **6** на дисплее отображается буква: **M**, **N**, **O** и затем **6**.

Вы можете вводить специальные символы (пробел, знак “плюс” и т.д.). Подробнее см. “Буквы и цифры на цифровой клавиатуре” на стр. 1.6.

- 2 Для ввода дополнительных символов повторите шаг 1.

Если следующая буква находится на той же кнопке, переместите курсор, нажимая кнопку **▶**, а затем нажмите кнопку с нужной буквой. Курсор перемещается вправо, и на дисплее появляется следующая буква.

Пробел можно ввести, нажав кнопку **#**.

- 3 Закончив ввод букв, нажмите клавишу **Ввод**.

Буквы и цифры на цифровой клавиатуре

Клавиша	Назначенные номера, буквы или символы
1	1 Пробел
2	A B C 2
3	D E F 3
4	G H I 4
5	J K L 5
6	M N O 6
7	P Q R S 7
8	T U V 8
9	W X Y Z 9
0	+ - , . ' / * # & 0

Изменение номеров или имен

Если при вводе номера или имени вы ошиблись, нажмите кнопку ◀, чтобы удалить последнюю цифру или букву. Затем введите правильные числа или буквы.

Вставка паузы

В некоторых системах телефонии необходимо набрать код доступа (например, "9") и ждать второго тонального сигнала. В этом случае в телефонный номер необходимо вставить паузу. Вы можете вставить паузу при задании номеров быстрого набора.

Для вставки паузы нажмите **Дозвон/Пауза** в нужном месте при вводе телефонного номера. На дисплее в соответствующей позиции отображается "-".

Установка даты и времени

На всех ваших факсах печатаются дата и время отправки.



Примечание: Если питание аппарата отключается, дату и время следует установить после восстановления питания.

- 1 Нажимайте **Меню** до отображения “Настройка” в верхней строке дисплея.
- 2 Нажимайте кнопку прокрутки (◀ или ▶) до отображения “Дата и время” в нижней строке, а затем нажмите **Ввод**.
- 3 Введите время и дату с цифровой клавиатуры.

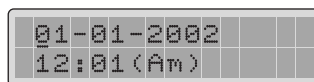

Месяц	= 01 ~ 12
День	= 01 ~ 31
Год	= требует четырех цифр
Часы	= 01 ~ 12 (12-часовой режим) 00 ~ 23 (24-часовой режим)
Минуты	= 00 ~ 59



Примечание: Формат даты в вашей стране может быть другим.

Можно также использовать кнопку прокрутки (◀ или ▶) для перемещения курсора под цифру, которую вы хотите заменить, и ввода новой цифры.

- 4 Чтобы выбрать “Am” или “Pm” для 12-часового формата, нажимайте кнопку * или #.

Когда курсор не находится под индикатором AM или PM, нажатие кнопки * или # немедленно перемещает курсор к индикатору.

Режим часов можно изменить на 24-часовой формат (например, 01:00 PM как 13:00). Подробнее см. “Изменение режима часов” на стр. 1.8.

- 5 После ввода правильной даты и времени нажмите **Ввод**.

При вводе неправильного числа аппарат подает гудок и не переходит следующему шагу. Если это произошло, просто введите правильное число.

Изменение режима часов

Аппарат можно настроить на отображение текущего времени в 12-часовом или 24-часовом формате.

- 1 Нажимайте **Меню** до отображения “Настройка” в верхней строке дисплея.
- 2 Нажимайте кнопку прокрутки (◀ или ▶) до отображения “Режим часов” в нижней строке, а затем нажмите **Ввод**.

Отображаются режим часов, установленный для аппарата.
- 3 Нажимайте кнопки прокрутки (◀ или ▶) для выбора другого режима, а затем нажмите **Ввод** для сохранения выбора.
- 4 Для возврата в режим ожидания нажмите **Стоп/Сброс**.

Настройка звуков

Вы можете управлять следующими звуками.

- Звонки: Вы можете регулировать громкость звонка.
- Звук клавиш: Если этот параметр установлен на “Вкл”, то при нажатии любой клавиши слышен тон клавиши.
- Звук сигнала: Вы можете включить или отключить звук сигнала. Если этот параметр установлен на “Вкл”, то при ошибке или по окончании факсимильной связи подается тревожный сигнал.
- Динамик: Можно включить или отключить звуки, поступающие на динамик из телефонной линии, (например, тональный сигнал или сигнал факса). Если этот параметр установлен на “Ком.”, динамик включен до ответа удаленного аппарата.
- Громкость можно регулировать кнопкой **Громкая связь**.

Динамик, звонок, звуки клавиш и звук тревожного сигнала

- 1 Нажимайте **Меню** до отображения “Звук/громкость” в верхней строке дисплея.
- 2 Нажимайте кнопки прокрутки (◀ или ▶) для прокрутки параметров. Увидев нужный параметр звука, нажмите клавишу **Ввод**.
- 3 Нажимайте кнопки прокрутки (◀ или ▶), чтобы отобразить нужное состояние или громкость для выбранного параметра.

Выбранный параметр отображается в нижней строке дисплея.

Громкость звонка можно установить в значения “Вык”, “Тих”, “Ср” и “Гр”. Выбранную громкость можно прослушать. Параметр “Вык” отключает звонок. Аппарат работает нормально, даже если звонок отключен.
- 4 Нажмите **Ввод** для сохранения выбора. Отображается следующий параметр звука.
- 5 При необходимости повторите шаги со 2-го по 4-й.
- 6 Для возврата в режим ожидания нажмите **Стоп/Сброс**.

Громкость динамика

- 1 Нажмите **Громкая связь**. Вы услышите тональный сигнал.
- 2 Чтобы добиться нужной громкости, нажимайте кнопки прокрутки (◀ или ▶). На дисплее отображается текущий уровень громкости.
- 3 Нажмите **Громкая связь** для сохранения изменений и возврата в режим ожидания.



Примечание: Громкость динамика можно регулировать, только когда аппарат подключен к телефонной линии.

Установка режима набора номера

Вы можете выбрать тип набора в соответствии с системой набора, к которой подсоединен аппарат.



Примечание: В некоторых странах параметр режима набора может быть недоступен.

- 1 Нажимайте **Меню** до отображения “Настройка” в верхней строке дисплея.
- 2 Нажимайте кнопку прокрутки (◀ или ▶) до отображения “Режим набора” в нижней строке, а затем нажмите **Ввод**.
- 3 Нажимайте кнопку прокрутки (◀ или ▶) для выбора режима набора.

Выберите “Тональный”, если аппарат подсоединен к телефонной линии с тональным набором.

Выберите “Импульсный”, если аппарат подсоединен к телефонной линии с импульсным набором.
- 4 Нажмите **Ввод** для сохранения выбора.
- 5 Для возврата в режим ожидания нажмите **Стоп/Сброс**.

Использование режима экономичного вызова

С помощью кнопки панели управления **Экономичный вызов** можно быстро настроить аппарат на отправку сохраненных в памяти документов в заданное время, когда стоимость вызова меньше. С помощью функции экономичного вызова можно делать междугородные вызовы по льготному ночному тарифу.



Примечание: Время действия льготных тарифов может варьировать в зависимости от договора с междугородной телефонной компанией.

Чтобы включить режим экономичного вызова, выполните следующие действия.

- 1 Нажмите **Экономичный вызов**. Подсветка кнопки включается.
- 2 Когда в нижней строке отображается “Время начала”, нажмите **Ввод**.
- 3 Введите время начала отправки факсов в экономичном режиме с помощью цифровой клавиатуры. Чтобы выбрать “Am” или “Pm” для 12-часового формата, нажимайте кнопку * или #.
- 4 Нажмите **Ввод**, когда время начала на дисплее правильно.
- 5 Нажмите кнопку прокрутки (◀ или ▶) до отображения “Время конца” в нижней строке, а затем нажмите **Ввод**.
- 6 Введите время окончания отправки факсов в экономичном режиме с помощью цифровой клавиатуры.
- 7 Нажмите **Ввод** для сохранения настройки.
- 8 Для возврата в режим ожидания нажмите **Стоп/Сброс**.

После включения экономичного режима аппарат сохраняет в памяти все документы, подлежащие отправке факсом, и отправляет их в заданное время.

Чтобы отключить экономичный режим, нажмите **Экономичный вызов** еще раз. Подсветка кнопки выключается и режим деактивируется.



Примечание: После установки времени действия экономичного тарифа можно будет с помощью кнопки **Экономичный вызов** включать и отключать режим использования такого тарифа. Чтобы изменить настройку времени, используйте команду **Эконом. вызов** из меню **Расшир. факс**. См. стр. 5.5.

Настройка системы факса

В меню **Настройка факса** можно конфигурировать различные параметры системы факса.

Изменение параметров системы факса

- 1 Нажимайте **Меню** до отображения “Настройка факса” в верхней строке дисплея.

В нижней строке отображается первый пункт меню “Режим приема”.
- 2 Нажимайте кнопку прокрутки (◀ или ▶) до отображения нужного пункта меню в нижней строке, а затем нажмите **Ввод**.
- 3 Нажимайте кнопку прокрутки (◀ или ▶), чтобы найти нужное состояние, или используйте цифровую клавиатуру для ввода значения выбранного параметра.
- 4 Нажмите **Ввод** для сохранения выбора. Отображается следующий пункт меню “Настройка факса”.
- 5 При необходимости повторите шаги со 2-го по 4-й.
- 6 Для возврата в режим ожидания нажмите **Стоп/Сброс**.

Параметры меню Настройка факса

Параметр	Описание
Режим приема	<p>Можно выбрать режим приема факсов по умолчанию.</p> <ul style="list-style-type: none">• В режиме Факс аппарат отвечает на входящий вызов и немедленно переходит в режим приема факсов.• В режиме Телефон можно получить факс, сняв трубку параллельного телефона и введя код удаленного приема (см. стр. 2.9) или нажав кнопку Громкая связь (вы услышите голос или факсимильный сигнал), а затем кнопку Старт на панели управления факсимильного аппарата.• В режиме Автоответ/Факс автоответчик отвечает на входящий звонок, и звонящий может оставить сообщение. Если факсимильный аппарат обнаруживает факсимильный сигнал на линии, звонок автоматически переключится в режим Fax.• В режиме DRPD можно ответить на звонок с помощью опции Distinctive Ring Pattern Detection (DRPD). Эта опция доступна только при настроенном режиме DRPD. Дополнительную информацию см. на стр. 2.10.
Звонок до ответа	<p>Можно указать число звонков, подаваемых аппаратом до ответа на входящий вызов (от 1 до 7).</p>
Контраст	<p>Можно выбрать режим контраста по умолчанию для осветления или затемнения передаваемых документов.</p> <ul style="list-style-type: none">• Светлее применяется для темных отпечатков.• Стандартный применяется для обычных машинописных или отпечатанных документов.• Темнее применяется для светлых отпечатков или тусклых пометок карандашом.
Срок дозвона	<p>Аппарат может повторно набирать номер удаленного факсимильного аппарата, если удаленный аппарат занят. Можно ввести интервалы в диапазоне от 1 до 15 минут.</p>

Параметр	Описание
Дозвоны	Можно указать число попыток дозвона (от 0 до 13). При вводе значения 0 аппарат не выполняет дозвона.
Подтверждение сообщения	Аппарат можно настроить на печать отчета, показывающего, была ли передача успешной, число отправленных страниц и т.д. Доступны параметры Вкл , Вык и Ошибка , печатающий отчет, только если передача не была успешной.
Автоотчет	Отчет с подробной информацией о 50 предыдущих операциях обмена данными, включая время и даты. Доступны параметры Вкл или Вык .
Автоуменьшение	<p>При приеме документа той же длины, что и бумага, загруженная в лоток (или длиннее), аппарат может сокращать полученные данные для их уместения на загруженном листе бумаги. Выберите Вкл, чтобы автоматически уменьшать входящую страницу.</p> <p>При установке этой функции в значение Вык аппарат не может уменьшать документ по размеру страницы. Документ разделяется и печатается в исходном размере на двух или нескольких страницах.</p>
Размер отброшенного	<p>При получении документа той же длины, что и бумага, загруженная в лоток (или длиннее), аппарат можно настроить на отбрасывание избыточных изображений в нижней части страницы. Если полученная страница находится вне заданного поля, она печатается на двух листах в исходном размере.</p> <p>Если документ находится в пределах заданного поля, а функция уменьшения "Автоуменьшение" включена, документ уменьшается до размера страницы, и отбрасывания не происходит. Если функция автоуменьшения выключена или не действует, данные внутри поля отбрасываются. Диапазон параметров: от 0 до 30.</p>

Параметр	Описание
Код приема	Код приема позволяет принимать факсы с помощью параллельного телефона, подключенного к разъему EXT на задней панели факсимильного аппарата. Если вы сняли трубку параллельного телефона и услышали факсимильные сигналы, введите код приема. Заводская настройка для кода приема: *9*. Диапазон настройки: от 0 до 9. См. стр. 2.9.
Режим DRPD	Можно получить факс с помощью технологии Distinctive Ring Pattern Detection (DRPD), которая позволяет использовать одну телефонную линию для ответа на несколько телефонных звонков. В этом меню можно настроить аппарат на определение типов звонков, на которые нужно ответить. Дополнительную информацию об этой возможности аппарата вы найдете на стр. 2.10.

Для заметок



2

Общие функции факса

В главу входят следующие разделы:

- Отправка факса
- Прием факса

Отправка факса

Подготовка документа к отправке факсом

Используйте следующие указания для подготовки документов к отправке факсом.

- Не загружайте в автоматический податчик документов (АПД) документы размером меньше 142 x 148 мм или больше 216 x 356 мм.
- Не пытайтесь загружать в автоматический податчик документов документы следующих типов:
 - копирку или бумагу с подложкой из копирки;
 - бумагу с покрытием;
 - кальку или очень тонкую бумагу;
 - мятую или морщинистую бумагу;
 - скрученную или свернутую бумагу;
 - рваную бумагу.
- Удалите все скрепки и зажимы для бумаги до загрузки документа в АПД.
- Прежде чем загружать документы в АПД, убедитесь, что клей, чернила или корректирующая жидкость на бумаге полностью высохли.
- Не загружайте в АПД документы, состоящие из бумаги разных типов или разной плотности.
- Чтобы копировать буклеты, брошюры, прозрачные пленки или документы с необычными характеристиками, загружайте документы со стекла для документов.

Загрузка оригинального документа

Отправка факсимильного документа из автоматического податчика документов (АПД)

- 1 Вставьте документ в АПД **лицевой стороной вверх**. Можно вставить до 30 листов за раз.

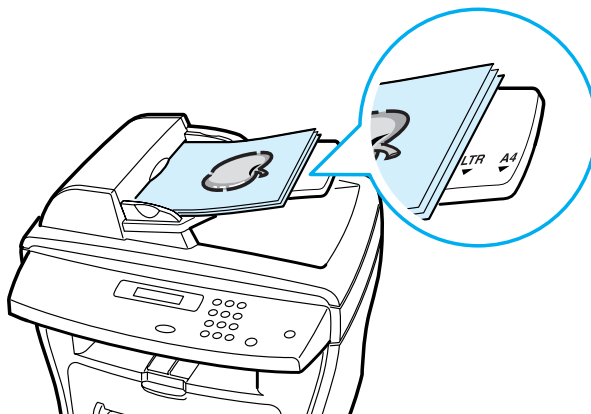

- 2 Отрегулируйте направляющую документа в АПД по ширине документа.

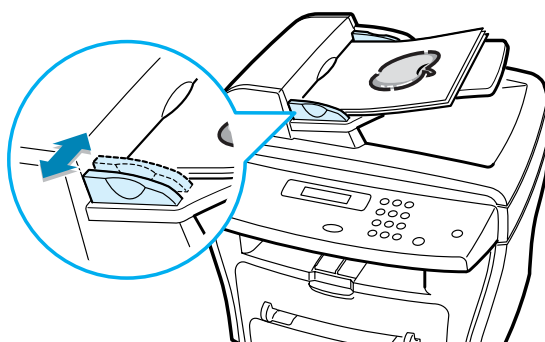

2

Отправка факсимильного документа со стекла для документов:

- 1 Откройте крышку документов.

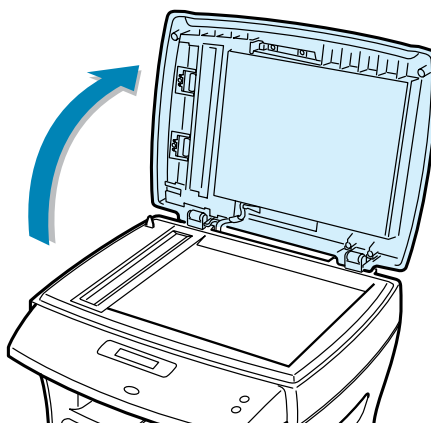

- 2 Поместите документ на стекло для документов **лицевой стороной вниз** и выровняйте его по направляющей в левом верхнем углу стекла.

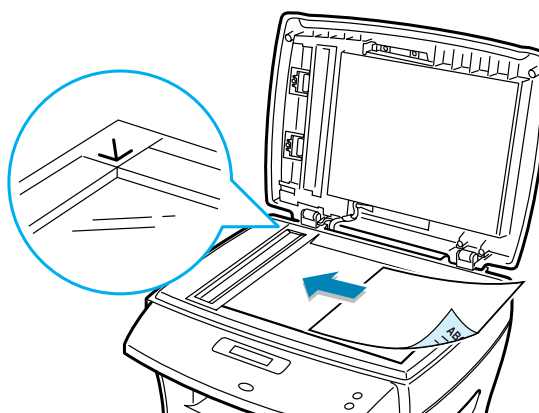

3 Закройте крышку документов.



Примечания:

- При копировании страницы из книги или журнала поднимите крышку, чтобы петли попали в фиксатор, а затем закройте крышку. Если книга или журнал толще 30 мм, начните копирование с открытой крышкой.
- Убедитесь, что в АПД нет документа. Если в АПД находится документ, этот документ обладает приоритетом перед документом на стекле.
- Для получения высокого качества сканирования, особенно при сканировании цветных изображений и изображений с градациями серого, используйте стекло для документов.

Настройка разрешения документа

При отправке обычных текстовых документов лучше всего применять параметры документа по умолчанию.

Однако если отправляются документы низкого качества или содержащие фотографии, для обеспечения высокого качества факса можно отрегулировать разрешение.

- 1 Нажмите **Разрешение**.
- 2 Нажимая кнопку **Разрешение** или кнопку прокрутки (◀ или ▶), можно выбрать разрешение “Стандартное”, “Четкое”, “Суперчеткое”, “Фото” и “Цвет”.
- 3 При отображении нужного режима нажмите клавишу **Ввод** для сохранения выбора.

Типы документов, рекомендованные для параметров разрешения, описаны в таблице ниже.

Режим	Рекомендуется для:
Стандартное	Для документов с обычным размером символов.
Четкое	Для документов, содержащих мелкие символы или тонкие линии, и для документов, напечатанных на матричном принтере.
Суперчеткое	Для документов, содержащих очень мелкие детали. Режим “Суперчеткое” доступен, только если удаленный аппарат также поддерживает разрешение “Суперчеткое”. См. примечания ниже.

Режим	Рекомендуется для:
Фото	Для документов, содержащих оттенки серого или фотографии.
Цвет	Для цветных документов. Отправка цветного факса возможна, только если удаленный аппарат поддерживает прием цветных факсов, и вы отправляете факс в ручном режиме. В этом режиме передача из памяти не действует.



Примечания:

- При передаче из памяти режим “Суперчеткое” не действует. Разрешение автоматически изменяется на “Четкое”.
- Если ваш аппарат установлен на разрешение “Суперчеткое”, а удаленный факсимильный аппарат не поддерживает разрешение “Суперчеткое”, ваш аппарат передает факс в самом высоком режиме разрешения, поддерживаемым удаленным факсимильным аппаратом.

Отправка факса автоматически

- 1 Загрузите документ (документы) в АПД лицевой стороной вверх.
ИЛИ

Положите один документ лицевой стороной вниз на стекло для документов.

Подробнее о загрузке документа см. стр. 2.2.

- 2 Отрегулируйте разрешение документа для его передачи по факсу (см. стр. 2.4).

Об изменении контраста см. стр. 1.13.

- 3 Введите номер удаленного факсимильного аппарата с помощью цифровой клавиатуры.

Можно вводить номера однокнопочного/двухкнопочного быстрого набора или номера группового набора. Подробнее см. Глава 3, “Автоматический набор номера.”

- 4 Нажмите клавишу **Старт**.

- 5 Если документ загружен на стекло документов, после его сканирования в память в верхней строке отображается “Другая страница?”. При наличии следующей страницы удалите сканированную страницу, загрузите следующую страницу на стекло и выберите “1.ДА”. При необходимости повторите.

Когда все страницы сканированы, и на дисплее отображается “Другая страница?”, выберите “2.Нет”.

- 6 Номер набирается, и когда удаленный факсимильный аппарат готов, ваш аппарат начинает передачу.



Примечание: Если вы хотите отменить задание факса, нажмите **Стоп/Сброс** во время его отправки.

Отправка факса вручную

- 1 Загрузите документ (документы) в АПД лицевой стороной вверх.
ИЛИ
Положите один документ лицевой стороной вниз на стекло для документов.
Подробнее о загрузке документа см. стр. 2.2.
- 2 Отрегулируйте разрешение документа для его передачи по факсу (см. стр. 2.4).
Об изменении контраста см. стр. 1.13.
- 3 Нажмите **Громкая связь**. Вы слышите тональный сигнал.
- 4 Введите номер удаленного факсимильного аппарата с помощью цифровой клавиатуры.
- 5 Услышав сигнал удаленного факса на высокой ноте, нажмите **Старт**.



Примечание: Если вы хотите отменить задание факса, нажмите **Стоп/Сброс** во время его отправки.

Подтверждение передачи

После успешной отправки последней страницы аппарат подает гудок и возвращается в режим ожидания.

Если при отправке факса происходит сбой, на дисплее отображается сообщение об ошибке. Список сообщений об ошибках и их значений см. в руководстве пользователя МФУ.

При получении сообщения об ошибке нажмите **Стоп/Сброс**, чтобы сбросить сообщение, а затем попробуйте отправить документ еще раз.

Аппарат можно установить на автоматическую печать отчета, подтверждающего окончание отправки каждого факса. Подробнее см. “Подтверждение сообщения” в “Параметры меню Настройка факса” на стр. 1.13.

Автоматический дозвон

Если набранный номер занят, или если при отправке факса вы не получаете ответа, то в соответствии с установками по умолчанию аппарат выполняет автоматический дозвон каждые три минуты до семь раз.

Когда на дисплее отображается “Повтор. дозвон?”, нажмите клавишу **Ввод**, чтобы набрать номер повторно. Чтобы отменить автоматический дозвон, нажмите клавишу **Стоп/Сброс**.

Об изменении временного интервала между дозвонами и числа попыток См. стр. 1.12.

Прием факса

О режимах приема

Аппарат предоставляет два режима приема.

- В режиме **факс** аппарат отвечает на входящий вызов и немедленно переходит в режим приема факсов.
- В режиме **Телефон** можно получить факс, сняв трубку параллельного телефона и введя код удаленного приема (см. стр. 2.9) или нажав кнопку **Громкая связь** (вы услышите голос или факсимильный сигнал), а затем кнопку **Старт** на панели управления факсимильного аппарата.
- В режиме **Автоответ/Факс** автоответчик отвечает на входящий звонок, и звонящий может оставить сообщение. Если факсимильный аппарат обнаруживает факсимильный сигнал на линии, звонок автоматически переключится в режим Fax. Если память заполнена, режим приема автоматически переключается на режим “Телефон”.
- В режиме **DRPD** можно ответить на звонок с помощью опции Distinctive Ring Pattern Detection (DRPD). “Удержание вызова” (Distinctive Ring) – это услуга телефонной компании, которая позволяет абоненту ответить сразу на несколько звонков, используя одну телефонную линию. Дополнительную информацию см. на стр. 2.10.

Если память заполнена, режим приема автоматически переключается на режим “Телефон”.

Подробнее об изменении режима приема см. стр. 1.12.



Примечания:

- Чтобы войти в режим Автоответ/Факс, подключите автоответчик к разъему EХТ на задней панели факса.
- Чтобы полученные документы видели другие люди, можно воспользоваться режим безопасного получения. В этом режиме все полученные факсы хранятся в памяти. Подробнее см. стр. 5.2.

Загрузка бумаги для приема факсов

Инструкции по загрузке бумаги в лоток для бумаги аналогичны инструкциям по загрузке бумаги для печати, копирования, отправке факсов или копирования - за тем исключением, что факсы можно печатать только на бумаге размера Letter, А4 или Legal. Подробнее о загрузке бумаги и настройке размера бумаги в лотке см. в руководстве пользователя МФУ.

Автоматическое получение в режиме Факс

Аппарат установлен изготовителем на режим “Факс”.

При получении факса аппарат отвечает на вызов после указанного числа звонков и принимает факс автоматически.

Об изменении числа звонков см. см. “Параметры меню Настройка факса” на стр. 1.13.

О настройке громкости звонка см. “Настройка звуков” на стр. 1.8.

Получение в режиме Телефон вручную

Вы можете получить факс, подняв трубку параллельного телефона и введя код удаленного приема (см. стр. 2.9) или нажав на панели управления факсимильного аппарата кнопку **Громкая связь** (вы услышите голос или факсимильный сигнал с удаленного аппарата) и кнопку **Старт**.

Аппарат начинает прием факса и возвращается в режим ожидания, когда прием заканчивается.

Автоматическое получение факсов в режиме Автоответ/Факс

Чтобы использовать этот режим, подключите автоответчик к разъему ЕХТ на задней панели факса.

Если звонящий оставляет сообщение, автоответчик сохраняет его. Если аппарат обнаруживает факсимильные сигналы, он автоматически начинает принимать факс.



Примечания:

- Если аппарат работает в режиме Автоответ/Факс, а автоответчик выключен или не подключен, факсимильный аппарат автоматически перейдет в режим Fax после приема определенного количества гудков.
- Если автоответчик имеет счетчик гудков, устанавливаемый пользователем, настройте аппарат так, чтобы он отвечал после первого гудка.
- Если вы находитесь в режиме Телефон (получение факса вручную), и к аппарату подключен автоответчик, вы должны отключить его, иначе ваше приветствие, записанное на нем, прервет телефонный разговор.

2

Получение факсов вручную с помощью параллельного телефона

Наиболее эффективно эта функция работает, когда параллельный телефон подключен к разъему ЕХТ на задней панели факса. Вам не обязательно подходить к факсимильному аппарату, чтобы получить факс от человека, с которым вы разговариваете по параллельному телефону.

Если при ответе на звонок с параллельного телефона вы услышите факсимильные сигналы, нажмите *9* (звездочка-девять-звездочка) на этом телефоне.

Факсимильный аппарат примет документ.

Нажимайте кнопки медленно, одну за другой. Если в трубке все еще слышатся факсимильные сигналы, попробуйте нажать комбинацию "*9*" еще раз.

Комбинация "*9*" - это заводская настройка для кода удаленного приема. Первая и последняя звездочки неизменны, но цифру можно выбрать любую. Дополнительную информацию об изменении кода см. на стр. 1.13.

Получение факсов в режиме DRPD

"Удержание вызова" - это услуга телефонной компании, которая позволяет абоненту ответить сразу на несколько звонков, используя одну телефонную линию. Номер, с которого вам звонят, определяется различными наборами длинных и коротких сигналов. Эта технология часто используется службой секретарей-телефонисток, которые отвечают на звонки разных клиентов, и им нужно знать, с какого номера звонит человек, чтобы ответить соответствующим образом.

Используя технологию Distinctive Ring Pattern Detection, факсимильный аппарат может "запомнить" сигнал, заданный вами для тех звонков, на которые ему нужно ответить. Пока вы не измените этот сигнал, он будет распознаваться и рассматриваться как факсимильный, а другие типы звонков будут направляться на параллельный телефон или автоответчик, подключенный к разъему EXT. И в любой момент вы легко можете перенастроить или отключить опцию Distinctive Ring Pattern Detection.

Чтобы можно было использовать опцию Distinctive Ring Pattern Detection, ваша телефонная компания должна активизировать для вашей линии службу "удержания вызова". Чтобы установить опцию Distinctive Ring Pattern Detection, необходимо иметь в распоряжении другую телефонную линию или человека, который может набрать ваш факсимильный номер с другого телефона.

Как установить режим DRPD:

- 1 Нажмите и не отпускайте кнопку **Меню** до тех пор, пока в верхней части экрана не появится "Настройка факса".
В нижней части экрана появится первый доступный пункт меню "Режим приема".
- 2 Нажимайте кнопки прокрутки (◀ или ▶) до тех пор, пока в нижней части экрана не появится строка "Режим DRPD", затем нажмите кнопку **Ввод**.
- 3 Когда в нижней строке экрана появится "Задать", нажмите кнопку **Ввод**. На ЖК-дисплее появится сообщение "Ожидание звонка".
- 4 Наберите свой факсимильный номер с другого телефона. Необязательно звонить с другого факсимильного аппарата.

- 5 Если ваш аппарат зазвонит, не отвечайте на звонок. Ему необходимо некоторое время, чтобы распознать сигнал.

Когда распознавание будет закончено, на экране появится сообщение "Закончить DRPD (Настройка)".

При возникновении сбоя во время установки DRPD, появится сообщение "Ошибка звонка DRPD". При появлении строки "Режим DRPD" нажмите кнопку **Ввод** и повторите попытку, начиная с шага 3.

- 6 Для возврата в режим ожидания (Standby Mode), нажмите кнопку **Стоп/Сброс**.

После завершения установки опция DRPD становится доступной в меню "Режим приема". Чтобы получать факсы в режиме DRPD, необходимо выбрать в меню пункт DRPD. См стр. 1.13.



Примечания:

- Если вы назначаете факсимильному аппарату другой номер или подключаете его к другой телефонной линии, то необходимо заново установить опцию DRPD.
- После установки опции DRPD наберите номер факса снова, чтобы убедиться, что аппарат передает факсимильные сигналы. Затем позвоните по другому номеру, относящемуся к этой же линии, чтобы убедиться в том, что звонок направляется на параллельный телефон или что автоответчик подключен к разъему EXT.

Получение факсов в память

Поскольку аппарат является многозадачным устройством, он может получать факсы, когда вы копируете или печатаете. Если вы получаете факс во время копирования или печати, аппарат сохраняет входящие факсы в памяти. Как только копирование или печать закончены, аппарат автоматически печатает факсы.

Для заметок



3

Автоматический набор номера

В главу входят следующие разделы:

- **Быстрый набор номера**
- **Групповой набор**
- **Поиск номера в памяти**
- **Печать списка телефонной книги**

Быстрый набор номера

Вы можете сохранить до 100 часто набираемых номеров в одной из станций (0-99) двухзначного быстрого набора.

Сохранение номера для быстрого набора

- 1 Нажмите кнопку **Телефонная книга** на панели управления.
- 2 Нажмите кнопку **Телефонная книга** или кнопку прокрутки (◀ или ▶) для отображения “Сохран./правка” в нижней строке. Нажмите **Ввод**.
- 3 Когда на дисплее появляется “Быстрые наборы”, нажмите клавишу **Ввод**.
- 4 Введите номер однокнопочного или двухкнопочного набора между 0 и 99 с помощью цифровой клавиатуры и нажмите клавишу **Ввод**.
Если номер уже хранится в выбранной позиции, этот номер отображается на дисплее, и его можно изменить. Чтобы выбрать другую кнопку быстрого набора, нажмите **Верхний уровень**.
- 5 Введите номер для сохранения с помощью цифровой клавиатуры и нажмите **Ввод**.
Для вставки паузы между номерами нажмите **Дозвон/Пауза**, и на дисплее отображается “-”.
- 6 Для назначения номеру имени введите нужное имя. Подробнее о вводе имен см. “Ввод символов с цифровой клавиатуры” на стр. 1.5.
ИЛИ
Если имя назначать не нужно, пропустите этот шаг.
- 7 Нажмите клавишу **Ввод**, когда имя отображается правильно, или чтобы не вводить имя.
- 8 Для сохранения других номеров факса повторите шаги со 4 по 7.
ИЛИ
Для возврата в режим ожидания нажмите кнопку **Верхний уровень** или **Стоп/Сброс**.

Отправка факса с помощью номера быстрого набора

- 1 Вставьте документ (документы) в АПД лицевой стороной вверх.

Или

Положите один документ лицевой стороной вниз на стекло для документов.

Подробнее о загрузке документа см. стр. 2.2.

- 2 Отрегулируйте разрешение документа для его передачи по факсу (см. стр. 2.4).

Об изменении контраста см. стр. 1.13.

- 3 Введите номер быстрого набора.

- Чтобы набрать однокнопочный номер быстрого набора, нажмите и удерживайте кнопку с соответствующей цифрой.
- Чтобы набрать двухкнопочный номер быстрого набора, нажмите первую кнопку и удерживайте вторую кнопку с соответствующей цифрой.

Кратко отображается имя соответствующей записи.

- 4 Документ сканируется в память.

Если документ загружен на стекло для документов, ЖК-дисплей запрашивает, отправлять ли следующую страницу. Выберите “1.ДА”, чтобы добавить следующие документы, или “2.НЕТ”, чтобы отправить факс немедленно.

- 5 Номер факса, сохраненный в позиции быстрого набора, набирается автоматически. Документ отправляется после ответа удаленного факсимильного аппарата.

Групповой набор

Если вы часто отправляете один и тот же документ нескольким получателям, можно создать группу получателей и задать эту группу в станции однокнопочного или двухкнопочного группового набора. Это позволит отправлять документ всем получателям в группе с использованием номера группового набора.

Установка группового набора

- 1 Нажмите кнопку **Телефонная книга** на панели управления.
- 2 Нажимайте кнопку **Телефонная книга** или кнопку прокрутки (◀ или ▶) для отображения “Сохран./правка” в нижней строке. Нажмите клавишу **Ввод**.
- 3 Нажмите кнопку прокрутки (◀ или ▶) до отображения “Групп. наборы” в нижней строке, а затем нажмите **Ввод**.
- 4 Когда в нижней строке отображается “Создать”, нажмите **Ввод**.
- 5 Введите номер группы в диапазоне от 0 до 99 и нажмите **Ввод**.
- 6 Введите однокнопочный или двухкнопочный номер быстрого набора, который вы хотите включить в группу, и нажмите **Ввод**.
 - Чтобы набрать однокнопочный номер быстрого набора, нажмите и удерживайте кнопку с соответствующей цифрой.
 - Чтобы набрать двухкнопочный номер быстрого набора, нажмите первую кнопку и удерживайте вторую кнопку с соответствующей цифрой.
- 7 Повторите шаг 6 для ввода других номеров быстрого набора в группу.

Закончив ввод номеров, нажмите кнопку **Верхний уровень** или правую кнопку прокрутки (▶). На дисплее предлагается ввести код группы.
- 8 Нажмите **Ввод**.

9 Если вы хотите назначить другую группу, повторите, начиная с шага 4.

ИЛИ

Для возврата в режим ожидания нажмите **Верхний уровень**.



Примечание: Вы не можете включить один номер группового набора в другой группового набора.

Редактирование номеров группового набора

Вы можете удалить из выбранной группы номер быстрого набора или добавить новый номер в выбранную группу.

- 1 Нажмите кнопку **Телефонная книга** на панели управления.
- 2 Нажимайте кнопку **Телефонная книга** или кнопку прокрутки (◀ или ▶) для отображения “Сохран./правка” в нижней строке. Нажмите **Ввод**.
- 3 Нажмите кнопку прокрутки (◀ или ▶) до отображения “Групп. наборы” в нижней строке, а затем нажмите **Ввод**.
- 4 Нажмите кнопку прокрутки (◀ или ▶) до отображения “Правка” в нижней строке, а затем нажмите **Ввод**.
- 5 Введите номер группы, который вы хотите редактировать, и нажмите **Ввод**.
На дисплее предлагается ввести номер быстрого набора.
- 6 Введите номер быстрого набора для добавления или удаления.
 - Чтобы набрать однокнопочный номер быстрого набора, нажмите и удерживайте кнопку с соответствующей цифрой.
 - Чтобы набрать двухкнопочный номер быстрого группового набора, нажмите первую кнопку и удерживайте вторую кнопку с соответствующей цифрой.Если вы ввели номер из группы, на дисплее появляется сообщение “Удалить?”.
Если вы ввели новый номер, на дисплее появляется сообщение “Добавить?”.
- 7 Нажмите **Ввод**.

- 8 Если вы хотите редактировать другую группу, повторите, начиная с шага 4.

Или

Для возврата в режим ожидания нажмите **Стоп/Сброс**.

Отправка факса с помощью группового набора (многоадресная передача)

Вы можете использовать групповой набор для многоадресной или отложенной передачи.

Выполните соответствующую процедуру (“Многоадресная передача” - см. стр. 4.2, “Отложенная передача” - см. стр. 4.3). Когда вы дойдете до шага, на котором предлагается ввести номер удаленного факсимильного аппарата:

- чтобы набрать однокнопочный номер группового набора, нажмите и удерживайте кнопку с соответствующей цифрой;
- чтобы набрать двухкнопочный номер группового набора, нажмите первую кнопку и удерживайте вторую кнопку с соответствующей цифрой.

Для одной операции можно использовать только один номер группы. Затем продолжите процедуру для завершения нужной операции.

Аппарат автоматически сканирует в память документ, загруженный в автоматический податчик документов или на стекло для документов. Аппарат набирает каждый номер, включенный в группу.

Поиск номера в памяти

Номер можно искать в памяти двумя способами. Вы можете либо последовательно просматривать буквы от А до Z, либо искать по первой букве имени, присвоенного номеру.

Последовательный поиск в памяти

- 1 Нажмите кнопку **Телефонная книга**.
- 2 Когда на дисплее появляется “Поиск/набор”, нажмите клавишу **Ввод**.
- 3 Нажимайте кнопки прокрутки (◀ или ▶) для прокрутки в памяти до отображения на дисплее имени и номера, который вы хотите набрать. Поиск можно вести вверх или вниз по всей памяти в алфавитном порядке (от А до Z).

При поиске в памяти аппарата вы увидите, что каждой записи предшествует одна или две буквы: “Б” - номер быстрого набора или “Г” - номер быстрого набора. Эти буквы сообщают о том, как хранятся номера.

- 4 Когда нужные имя и/или номер отображаются на дисплее, нажмите клавишу **Старт** или **Ввод**, чтобы набрать номер.

Поиск по первой букве имени

- 1 Нажмите кнопку **Телефонная книга**.
- 2 Когда на дисплее появляется “Поиск/набор”, нажмите кнопку **Ввод**.
- 3 Нажмите кнопку с буквой, которую вы хотите найти. Отображается имя, начинающееся с этой буквы.
Например, если вы хотите найти имя “MOBILE”, нажмите кнопку **6** с буквами “MNO”.
- 4 Нажимайте кнопку прокрутки (◀ или ▶) для отображения следующего имени.
- 5 Когда нужные имя и/или номер отображаются на дисплее, нажмите клавишу **Старт** или **Ввод**, чтобы набрать номер.

Печать списка телефонной книги

Настройки автоматического набора можно проверить, напечатав список телефонной книги.

- 1 Нажмите кнопку **Телефонная книга**.
- 2 Нажимайте кнопку **Телефонная книга** или кнопку прокрутки (◀ или ▶) до отображения “Печать” в нижней строке, а затем нажмите **Ввод**.

Печатается список записей быстрого набора и группового набора.



4

Другие способы факсимильной связи

В главу входят следующие разделы:

- **Дозвон**
- **Отправка факсов методом многоадресной передачи**
- **Отправка отложенного факса**
- **Отправка приоритетного факса**
- **Добавление документов к запланированному факсу**
- **Отмена запланированного факса**

Дозвон

Для дозвона по последнему вызванному номеру выполните следующие действия.

Нажмите кнопку **Дозвон/Пауза**.

Если документ загружен в АПД (автоматический податчик документов; см. стр. 2.2), аппарат автоматически начинает отправку.

Если документ загружен на стекло для документов, дисплей запрашивает, отправлять ли следующую страницу. Выберите “1.ДА” для отправки других документов. В противном случае выберите “2.НЕТ”.

Отправка факсов методом многоадресной передачи

С помощью кнопки **Вещание** на панели управления можно выполнять многоадресную передачу (рассылку) факсов, позволяющую отправлять документы по нескольким номерам. Документы автоматически сохраняются в памяти и отправляются на удаленную станцию. После передачи документы автоматически удаляются из памяти.

1 Загрузите документ (документы) в АПД лицевой стороной вверх.

ИЛИ

Положите один документ лицевой стороной вниз на стекло для документов.

Подробнее о загрузке документа см. стр. 2.2.

2 Отрегулируйте разрешение документа для его передачи по факсу (см. стр. 2.4).

Об изменении контраста см. стр. 1.13.

3 Нажмите кнопку **Вещание** на панели управления.

4 Введите номер удаленного факсимильного аппарата с цифровой клавиатуры.

Можно вводить номера однокнопочного/двухкнопочного быстрого набора или номера группового набора. Подробнее см. Глава 3, “Автоматический набор номера.”

- 5 Нажмите клавишу **Ввод** для подтверждения номера. Дисплей предлагает ввести другой номер факса для отправки документа.



Примечание: Ваш аппарат может отправлять один многоадресный факс нескольким получателям. Запрос “Введите номер” не появляется до тех пор, пока многоадресная передача не завершена. Дождитесь завершения текущей многоадресной передачи.

- 6 Если вы хотите ввести дополнительные номера факсов, повторите шаги 4 и 5. Можно добавить до 10 получателей.

Заметьте, что для другого номера факса вы не можете использовать номера группового набора.

- 7 Закончив ввод номеров факсов, нажмите кнопку **Старт**.

Документ сканируется в память до начала передачи. На дисплее отображается емкость памяти и число страниц, сохраняемых в памяти.

Если документ загружен на стекло для документов, дисплей запрашивает, отправлять ли следующую страницу. Выберите “1.ДА” для отправки других документов. В противном случае выберите “2.НЕТ”.

- 8 Аппарат начинает отправку документа по порядку введенных номеров.

Отправка отложенного факса

Вы можете установить аппарат на отправку факса на время вашего отсутствия.

- 1 Загрузите документ (документы) в АПД лицевой стороной вверх.

ИЛИ

Положите один документ лицевой стороной вниз на стекло для документов.

Подробнее о загрузке документа см. стр. 2.2.

- 2 Отрегулируйте разрешение документа для его передачи по факсу (см. стр. 2.4).

Об изменении контраста см. стр. 1.13.

3 Нажимайте кнопку **Меню** до отображения “Функция факса” в верхней строке дисплея. В нижней строке отображается первый пункт меню “Отл Факс”.

4 Нажмите **Ввод**.

5 Введите номер удаленного факсимильного аппарата с цифровой клавиатуры.

Можно вводить номера однокнопочного/двухкнопочного быстрого набора или номера группового набора. Подробнее см. Глава 3, “Автоматический набор номера.”

6 Нажмите клавишу **Ввод** для подтверждения номера на дисплее. На дисплее предлагается ввести имя.

7 Для назначения имени передаче введите имя. Или пропустите этот шаг.

Подробнее о вводе имени с цифровой клавиатуры см. см. “Ввод символов с цифровой клавиатуры” на стр. 1.5.

8 Нажмите **Ввод**. На дисплее отображается текущее время и предлагается ввести время начала отправки факса.



9 Введите время с цифровой клавиатуры.

Чтобы выбрать “Am” или “Pm” для 12-часового формата, нажимайте кнопку * или #.

Если вы установите время раньше текущего, документ будет отправлен в это время на следующий день.

10 Нажмите **Ввод**, если время начала отображается правильно.

11 Документ сканируется в память до начала передачи. На дисплее отображается емкость памяти и число страниц, сохраняемых в памяти.

Если документ загружен на стекло для документов, дисплей запрашивает, отправлять ли следующую страницу. Выберите “1.ДА” для отправки других документов. В противном случае выберите “2.НЕТ”.

- 12 Аппарат возвращается в режим ожидания. На дисплее отображается напоминание о том, что вы находитесь в режиме ожидания, и что отложенный факс подготовлен к отправке.



Примечание: Если вы хотите отменить отложенную передачу, см. “Отмена запланированного факса” на стр. 4.8.

Отправка приоритетного факса

Функция приоритетной передачи позволяет отправлять документы с высоким приоритетом перед выполнением зарезервированных операций. Документ сканируется в память и передается после завершения текущей операции. Кроме того, приоритетная передача прерывает операцию рассылки между станциями (т.е. когда передача на станцию А заканчивается до начала передачи на станцию Б) или между попытками повторного набора.

- 1 Загрузите документ (документы) в АПД лицевой стороной вверх.
ИЛИ
Положите один документ лицевой стороной вниз на стекло для документов.
Подробнее о загрузке документа см. стр. 2.2.
- 2 Отрегулируйте разрешение документа для его передачи по факсу (см. стр. 2.4).
Об изменении контраста см. стр. 1.13.
- 3 Нажимайте кнопку **Меню** до отображения “Функция факса” в верхней строке дисплея.
- 4 Нажимайте кнопку прокрутки (◀ или ▶) до отображения “Приор. факс” в нижней строке, а затем нажмите **Ввод**.
- 5 Введите номер удаленного факсимильного аппарата с цифровой клавиатуры.

Можно вводить номера однокнопочного/двухкнопочного быстрого набора или номера группового набора. Подробнее см. Глава 3, “Автоматический набор номера.”

- 6 Нажмите клавишу **Ввод** для подтверждения номера. На дисплее предлагается ввести имя.
- 7 Для назначения имени передаче введите имя. Или пропустите этот шаг.

Подробнее о вводе имени с цифровой клавиатуры см. “Ввод символов с цифровой клавиатуры” на стр. 1.5.

- 8 Нажмите **Ввод**.

Документ сканируется в память до начала передачи. На дисплее отображается емкость памяти и число страниц, сохраняемых в памяти.

Если документ загружен на стекло для документов, дисплей запрашивает, отправлять ли следующую страницу. Выберите “1.ДА” для отправки других документов. В противном случае выберите “2.НЕТ”.

- 9 Аппарат отображает набираемый номер, а затем начинает отправку документа.

Добавление документов к запланированному факсу

Вы можете добавлять документы к отложенной передаче, зарезервированной ранее в памяти аппарата.

- 1 Загрузите документ (документы) в АПД лицевой стороной вверх.

ИЛИ

Положите один документ лицевой стороной вниз на стекло для документов.

Подробнее о загрузке документа см. стр. 2.2.

- 2 Отрегулируйте разрешение документа для его передачи по факсу (см. стр. 2.4).

Об изменении контраста см. стр. 1.13.

- 3 Нажимайте кнопку **Меню** до отображения “Функция факса” в верхней строке дисплея.

- 4 Нажимайте кнопку прокрутки (◀ или ▶) до отображения “Добавить/отмена” в нижней строке, а затем нажмите **Ввод**.

- 5 Когда в нижней строке отображается “Добавить стр.”, нажмите **Ввод**. На дисплее отображается последнее задание, зарезервированное в памяти.

- 6 Нажимайте кнопку прокрутки (◀ или ▶), пока не появится задание факса, к которому вы хотите добавить документы, и нажмите **Ввод**.

Аппарат автоматически сохраняет документы в памяти, и на дисплее отображается емкость памяти и число страниц.

Если документ загружен на стекло для документов, дисплей запрашивает, отправлять ли следующую страницу. Выберите “1.ДА” для отправки других документов. В противном случае выберите “2.НЕТ”.

- 7 После сохранения аппарат отображает общее число страниц и число добавленных страниц, а затем возвращается в режим ожидания.

Отмена запланированного факса

- 1 Нажимайте кнопку **Меню** до отображения “Функция факса” в верхней строке дисплея.
- 2 Нажимайте кнопку прокрутки (◀ или ▶) до отображения “Добавить/отмена” в нижней строке, а затем нажмите клавишу **Ввод**.
- 3 Нажимайте кнопку прокрутки (◀ или ▶) до отображения “Отмена задания” в нижней строке, а затем нажмите клавишу **Ввод**. На дисплее отображается последнее задание, зарезервированное в памяти.
- 4 Нажимайте кнопку прокрутки (◀ или ▶), пока не появится задание факса, которое вы хотите отменить, и нажмите клавишу **Ввод**.

Выбранное задание отменяется, и аппарат возвращается в режим ожидания.



5

Дополнительные функции

В главу входят следующие разделы:

- **Использование безопасного режима приема**
- **Печать отчетов**
- **Использование расширенных параметров факса**
- **Использование Панели дистанционного управления**

Использование безопасного режима приема

Возможно, вы захотите, чтобы полученные факсы не смогли просматривать лица, не имеющие на это права. Для этого можно включить режим безопасного факса с помощью параметра “Безопасн. прием” и ограничить распечатку всех факсов, полученных на необслуживаемый аппарат. В режиме безопасного приема все входящие факсы сохраняются в памяти. После выключения режима все сохраненные факсы печатаются.

Чтобы включить режим безопасного приема, выполните следующие действия.

- 1 Нажимайте кнопку **Меню** до отображения “Расшир. факс” в верхней строке дисплея.
- 2 Нажимайте кнопку прокрутки (◀ или ▶) до отображения “Безопасн. прием” в нижней строке, а затем нажмите клавишу **Ввод**.
- 3 Нажмите кнопку прокрутки (◀ или ▶) для отображения “Вкл” в нижней строке, а затем нажмите клавишу **Ввод**.
- 4 Введите четырехзначный код, с цифровой клавиатуры и нажмите клавишу **Ввод**.



Примечание: Функцию безопасного приема можно использовать и без задания кода, но при этом факсы не будут защищены.

- 5 Для возврата в режим ожидания нажмите **Стоп/Сброс**.

Когда аппарат получает факс в режиме безопасного приема, аппарат сохраняет его в памяти и отображает сообщение “Безопасн. прием”, указывающее на то, что факс сохранен.

Чтобы напечатать полученные документы, выполните следующие действия.

- 1 Войдите в меню **Безопасн. прием**, выполнив шаг 1 и 2 выше.
- 2 Нажимайте кнопку прокрутки (◀ или ▶) для отображения “Печать” в нижней строке, а затем нажмите клавишу **Ввод**.
- 3 Введите ваш четырехзначный код и нажмите клавишу **Ввод**.

Печатаются все факсы, сохраненные в памяти.

Чтобы выключить режим безопасного приема, выполните следующие действия.

- 1** Войдите в меню **Безопасн. прием**, выполнив шаг 1 и 2 разделе “Включение режима безопасного факса” см. стр. 5.2.
- 2** Нажимайте кнопку прокрутки (◀ или ▶) для отображения “Вык” в нижней строке, а затем нажмите клавишу **Ввод**.
- 3** Введите четырехзначный код и нажмите клавишу **Ввод**.
Режим выключается, и печатаются все факсы, сохраненные в памяти.
- 4** Для возврата в режим ожидания нажмите **Стоп/Сброс**.

Печать отчетов

Аппарат может печатать отчеты с полезной информацией. Можно печатать следующие отчеты:

Список телефонной книги

Этот список содержит все номера, хранящиеся в памяти аппарата как номера быстрого и группового набора.

Список телефонной книги можно напечатать, нажав кнопку **Телефонная книга**; см. стр. 3.8.

Отчет об отправленных факсах

В этом отчете приводится информация о недавно отправленных факсах.

Отчет о принятых факсах

В этом отчете содержатся сведения о недавно принятых факсах.

Список системных данных

В этом списке указано состояние пользовательских параметров. Можно напечатать этот список, чтобы проверить измененные настройки.

Сведения о планировании заданий

В этом списке показаны документы, сохраненные в качестве отложенных или экономичных факсов. В списке показано время начала и тип операции.

Подтверждение сообщения

В этом отчете показан номер факса, число страниц, время, затраченное на выполнение операции, режим связи, а также результаты связи.

Можно настроить аппарат на автоматическую печать отчета подтверждения сообщений после каждого задания факса. См. стр. 1.14.

Список мусорных факсов

В этом списке показаны номера факсов, определенные как “мусорные” в меню **Мусорные факсы**, см. стр. 5.6. Если функция “Барьер мусорных факсов” включена, то факсы, полученные с этих номеров, блокируются.

Данная возможность используется для распознавания последних 6 цифр номера факса, настроенных как идентификатора удаленного аппарата факсимильной связи.

Отчет о многоканальной связи

Этот отчет печатается автоматически после отправки документов из нескольких станций.

Отчет о сбое электропитания

Этот отчет печатается автоматически при восстановлении электропитания после сбоя, если вследствие сбоя были утрачены данные.



Примечание: Список, печать которого установлена автоматически, не печатается, если не загружена бумага, или произошло ее замятие.

Печать отчета

- 1 Нажимайте кнопку **Меню** до отображения “Отчеты” в верхней строке дисплея. В нижней строке отображается первый пункт меню “Телефонная книга”.
- 2 Нажимайте кнопку прокрутки (◀ или ▶) для отображения отчета или списка, который вы хотите печатать, в нижней строке.

- Телефонная книга: Список телефонной книги
- Отчет отправки Отчет об отправленных факсах
- Отчет приема: Отчет о принятых факсах
- Данные системы Список системных данных
- Сплан. задания Информация о запланированных заданиях
- Подтв. сообщ.: Подтверждение сообщения
- Список мусора: Список мусорных факсов

3 Нажмите клавишу **Ввод**.

Выбранные сведения печатаются.

Использование расширенных параметров факса

Аппарат предоставляет различные пользовательские параметры для отправки и приема факсов. Эти параметры установлены изготовителем, но, возможно, вам придется изменить их. Чтобы определить текущие параметры напечатайте список системных данных. Подробнее о печати списков см. “Печать отчетов” на стр. 5.3.

Изменение параметров настройки

- 1** Нажимайте кнопку **Меню** до отображения “Расшир. факс” в верхней строке дисплея. В нижней строке отображается первый пункт меню “Переслать”.
- 2** Нажимайте кнопку прокрутки (◀ или ▶) до отображения нужного пункта меню в нижней строке, а затем нажмите клавишу **Ввод**.
- 3** Когда нужный параметр отображается на дисплее, выберите состояние, нажав кнопку прокрутки (◀ или ▶), или введите значение с помощью цифровой клавиатуры.
- 4** Нажмите клавишу **Ввод** для сохранения выбора.
- 5** Вы можете выйти из режима настройки в любой момент, нажав клавишу **Стоп/Сброс**.

Расширенные параметры настройки факса

Параметр	Описание
Переслать	<p>Аппарат можно настроить таким образом, что он будет пересылать все исходящие факсы указанному получателю (кроме тех номеров, которые вы ввели).</p> <p>Выберите Вык для выключения функции. Выберите Вкл для включения функции. Можно указать номер удаленного факсимильного аппарата, на который будут пересылаться факсы.</p>
Перенаправить	<p>Можно настроить аппарат таким образом, что в указанное время он будет перенаправлять входящие факсы на другой номер факса. При получении факса аппарат сохраняет его в памяти. Затем аппарат набирает указанный вами номер факса и отправляет факс.</p> <p>Выберите Вык для выключения функции. Выберите Вкл для включения функции. Можно указать номер факсимильного аппарата, на который будут перенаправляться факсы. После этого можно ввести время начала и/или конца перенаправления. Параметр “Печать локальной копии” позволяет настроить аппарат на печать факса, если перенаправление выполнено без ошибок.</p>
Экономичный вызов	<p>Аппарат можно установить на сохранение факсов в памяти и их отправку в указанное время, когда действуют льготные тарифы. Подробнее см. об отправке факсов в режиме экономичного вызова см. стр. 1.11.</p> <p>Чтобы отключить эту функцию, выберите Вык. Чтобы включить эту функцию, выберите Вкл. Можно указать время начала и/или время конца для режима экономичного вызова.</p>
Мусорные факсы	<p>Используя функцию блокирования мусорных факсов, можно запретить прием факсов, отправленных с удаленных станций, номера которых занесены в память как номера “мусорных” факсов. Эта функция полезна для блокирования нежелательных факсов.</p> <p>Выберите Вык для выключения функции. Вам может отправлять факсы кто угодно. Выберите Вкл для включения функции. Можно указать до 10 номеров мусорных факсов. После сохранения номеров вы не будете получать факсы с зарегистрированных станций.</p>
Безопасный прием	<p>Можно предотвратить просмотр полученных факсов лицами, не имеющими на это права.</p> <p>Подробнее о настройке этого режима см. стр. 5.2.</p>

Параметр	Описание
Префикс набора	Можно установить префикса набора номера до пяти цифр. Префикс набирается прежде, чем начинается автоматический набор любого номера. Это полезно при доступе к учрежденческой АТС.
Имя штампа	Этот параметр позволяет аппарату автоматически печатать номер страницы, а также дату и время получения в нижней части каждой страницы полученного документа. Выберите Вык для выключения функции. Выберите Вкл для включения функции.
Режим ECM	Режим коррекции ошибок (ECM) полезен при низком качестве линии и обеспечивает бесперебойную передачу факсов на любой аппарат, поддерживающий режим ECM. Если качество линии низкое, то при использовании режима ECM передача факса занимает более долгое время. Выберите Вык для выключения функции. Выберите Вкл для включения функции.

Использование Панели дистанционного управления

Используя Дистанционную панель управления, можно устанавливать параметры системных данных факса, записывать и редактировать номера телефонной книги и просматривать информацию, связанную с работой аппарата, на рабочем столе компьютера.

Приложение Панель дистанционного управления устанавливается автоматически при установке программного обеспечения Samsung.

Об установке программного обеспечения Samsung см. в руководстве пользователя МФУ.

Открытие Панели дистанционного управления:

- 1 Запустите Windows.
- 2 Нажмите кнопку **Пуск** на экране компьютера.

- 3 В меню **Программы** выберите **Samsung SCX-4x16 Series**, а затем **Панель дистанционного управления**.

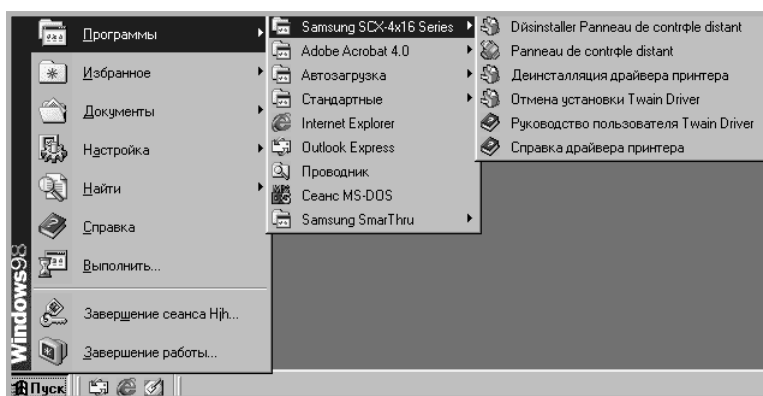

Открывается Панель дистанционного управления.

- 4 В окне “Панель дистанционного управления” аппарата SCX-4x16 Series имеется пять вкладок: **Параметры**, **Дополнительно**, **Телефонная книга**, **Сведения** и **Обновление микропрограммы**.

Для выхода нажмите кнопку **Выход** в нижней части каждой вкладки.

Для получения подробных сведений нажмите кнопку **Справка** в нижней части каждой вкладки.

Вкладка Параметры

Щелкните вкладку **Параметры**, чтобы настроить параметры системных данных факса.

A screenshot of the 'Панель дистанционного управления' (Remote Control Panel) window. The 'Параметры' (Parameters) tab is active. The window contains various settings for the fax machine, such as paper size, paper type, and dialing options. At the bottom, there are buttons for 'Обновить' (Update), 'Применить' (Apply), 'Выход' (Exit), and 'Справка' (Help).

Считывает текущие параметры аппарата и обновляет Панель дистанционного управления.

Загружает в аппарат параметры, установленные в Панели дистанционного управления.

Вкладка Дополнительно

Щелкните вкладку **Дополнительно**, чтобы настроить дополнительные параметры системы факса.

Считывает текущие параметры аппарата и обновляет Панель дистанционного управления.

Загружает в аппарат параметры, установленные в Панели дистанционного управления.

Вкладка Телефонная книга

Щелкните вкладку **Телефонная книга** для записи и редактирования номеров телефонной книги.

Считывает записи телефонной книги из аппарата в Панель дистанционного управления.

Загружает записи телефонной книги из Панели дистанционного управления в аппарат.

Записи телефонной книги

Позволяет редактировать выбранную запись телефонной книги в отдельном окне "Правка".

Удаляет выбранную запись телефонной книги.

Удаляет все записи телефонной книги.

Вкладка Сведения

Щелкните вкладку **Сведения**, чтобы просмотреть сведения о версии программного обеспечения, а также счетчиков. Это позволяет проверить, сколько заданий сканирования и печати выполнено на аппарате и сколько произошло замятий бумаги.

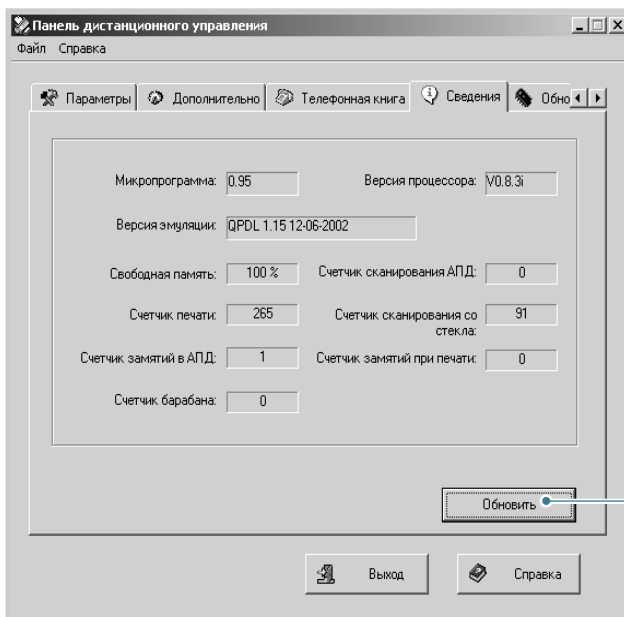

Считывает текущие параметры аппарата и обновляет Панель дистанционного управления.

Вкладка Обновление микропрограммы

Щелкните вкладку **Обновление микропрограммы**, чтобы обновить микропрограмму аппарата. Эта функция должна использоваться только специалистами. Проконсультируйтесь в месте покупки аппарата.

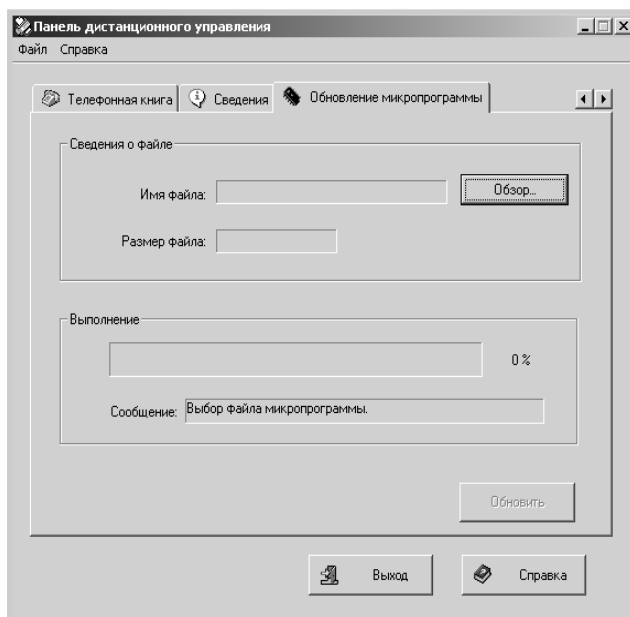

Указатель

А

автоматический дозвон 2.7
автоматический набор номера
 быстрый 3.2
 группа 3.4

Б

бумага, загрузка 2.8
быстрый набор номера
 набор 3.3
 сохранение 3.2

Г

громкость, регулировка
 динамика 1.9
групповой набор
 набор 3.6
 редактирование 3.5
 установка 3.4

Д

дата и время, установка 1.7
добавление документов 4.7
дозвон, по последнему номеру 4.2
документ
 загрузка
 АПД 2.2
 стекло для документов 2.3
 подготовка 2.2

З

звуки, настройка 1.8

К

код аппарата, установка 1.4
контраст, установка 1.13

О

отложенный факс 4.3
отмена
 запланированных факсов 4.8
 факса 2.6
отправка факса
 автоматически 2.5
 вручную 2.6
отчеты, печать 5.3

П

панель управления 1.2
передача факсов, многоадресная 4.2
печать
 отчетов 5.3
 списка телефонной книги 3.8
поиск, номера 3.7
получение факса
 в память 2.11
 в режиме Телефон 2.8
 в режиме факса 2.8
прием факса
 в режиме безопасного приема 5.2
приоритетный факс 4.5

Р

разрешение, настройка 2.4
режим безопасного приема,
использование 5.2
режим приема, настройка 1.13
режим экономного вызова 1.11

C

символы, ввод 1.5

система факса, настройка
параметры 1.13

расширенные параметры 5.5

стекло для документов, загрузка 2.3

V

volume, adjust

ringer 1.9

Z

АПД, загрузка 2.2

Панель дистанционного управления 5.7



Посетите нашу страницу:
www.samsungprinter.com

Rev. 2.00