

**Класс защиты - II**

KZ.0.02.0072

**РУКОВОДСТВО ПОЛЬЗОВАТЕЛЯ**

Перед началом эксплуатации пылесоса  
внимательно прочитайте настоящие  
инструкции. Сохраните эти инструкции!

Подлежит использованию по  
назначению  
в нормальных условиях  
Срок службы : 7лет

Сделано в Корее  
Юридический адрес  
изготовителя : Самсунг  
Электроникс Ко., Лтд,  
416 Мастан 3-донг Еонгтонг-гу  
Суwon-си Гьеонгджи-до  
443-742 Корея

**Модель:** SC8830, SC8850, SC8870**Сертификат № :** РОСС KR.AB57.B00065**Срок действия с** 17.01.2011 **до** 16.01.2014**Орган по сертификации :** РОСС RU.0001.11AB57

Завод: Самсунг Электроникс Ко., Лтд, 271, Осеон-Донг, Квансан-Гу, Кванчжу-сити, Республика Корея

Импортер в России: ООО "Самсунг Электроникс Рус Компани", 125009, г. Москва, Большой Гнезниковский  
переулок, дом 1, строение 2

# Пылесос

## руководство пользователя

**Planet  
First** 100%  
Recycled Paper

Данное руководство напечатано на полностью перерабатываемой бумаге.

- \* Перед использованием устройства внимательно прочтите инструкцию.
- \* Устройство можно использовать только внутри помещения.

**Русский***imagine the possibilities*

Благодарим за приобретение продукции  
компании Samsung. Для получения полного  
обслуживания  
зарегистрируйте устройство по адресу  
[www.samsung.com/register](http://www.samsung.com/register)

**SAMSUNG**



# меры предосторожности

## МЕРЫ ПРЕДОСТОРОЖНОСТИ



 **ПРЕДУПРЕЖДЕНИЕ** • Прежде чем использовать устройство, внимательно прочтите данное руководство и сохраните его, чтобы использовать в качестве справочника.

 **ПРЕДУПРЕЖДЕНИЕ** • Поскольку данные инструкции по эксплуатации охватывают устройства разных моделей, технические характеристики приобретенного пылесоса могут немного отличаться от характеристик, описанных в руководстве.

## ПРЕДОСТЕРЕГАЮЩИЕ/ПРЕДУПРЕЖДАЮЩИЕ СИМВОЛЫ, ИСПОЛЬЗУЕМЫЕ В РУКОВОДСТВЕ

 <b>ПРЕДУПРЕЖДЕНИЕ</b>	Указывает на риск получения серьезной или смертельной травмы.
 <b>ВНИМАНИЕ</b>	Указывает на риск получения травмы или повреждения устройства.

## ДРУГИЕ СИМВОЛЫ, ИСПОЛЬЗУЕМЫЕ В РУКОВОДСТВЕ

	Указывает на действие, которое НЕ СЛЕДУЕТ совершать.
	Указывает на действие, обязательное для выполнения.
	Указывает на то, что требуется отсоединить вилку кабеля питания от сетевой розетки.

 **ПРЕДУПРЕЖДЕНИЕ** Данный пылесос предназначен только для домашнего использования. Не используйте пылесос для удаления строительных отходов или мусора. Не используйте пылесос при отсутствии одного из фильтров, так как это может привести к повреждению внутренних компонентов и аннулированию гарантийных обязательств.

# меры предосторожности

---

## ВАЖНЫЕ МЕРЫ БЕЗОПАСНОСТИ

---

1. Внимательно прочтите все инструкции. Прежде чем включать устройство, убедитесь, что напряжение в источнике электропитания совпадает с напряжением, указанным в табличке технических данных на днище пылесоса.
2. **ПРЕДУПРЕЖДЕНИЕ.** Не используйте пылесос, если ковер или пол влажный.  
Не используйте пылесос для сбора воды.
3. Если любое устройство используется ребенком, или дети находятся вблизи, не оставляйте детей без присмотра. Не позволяйте детям играть с пылесосом. Не допускайте, чтобы пылесос оставался включенным сам по себе. Пылесос должен использоваться только по прямому назначению, описанному в данных инструкциях.
4. Не используйте пылесос без контейнера для пыли. Для наиболее эффективной работы устройства старайтесь освобождать контейнер для пыли до того, как он будет полностью заполнен.
5. Не используйте пылесос для сбора просыпавшихся спичек, горящего пепла или окурков. Не храните пылесос вблизи кухонной плиты или других источников тепла. Горячий воздух может привести к деформации или обесцвечиванию пластиковых деталей устройства.
6. Не собирайте с помощью пылесоса твердые и острые предметы, поскольку они могут повредить детали устройства. Не наступайте на шланг. Не ставьте на шланг никакие тяжелые предметы. Не закрывайте всасывающее или выпускное отверстие.
7. Прежде чем вынимать вилку из сетевой розетки, выключайте пылесос с помощью переключателя на корпусе устройства. Перед заменой контейнера для пыли обязательно отключайте устройство от сети. Во избежание повреждений вынимайте вилку из розетки, держа ее рукой за саму вилку, а не за кабель.
8. Данное устройство не предназначено для использования людьми (включая детей) с ограниченными физическими, сенсорными или умственными способностями или лицами, не имеющими достаточного опыта или знаний, если их действия не контролируются или если они не проинструктированы относительно использования устройства лицом, отвечающим за их безопасность.
9. Следите, чтобы дети не играли с устройством.
10. Перед чисткой или обслуживанием устройства следует обязательно вынимать вилку из сетевой розетки.
11. Удлинитель использовать не рекомендуется.
12. В случае нарушения работы пылесоса отключите его от источника питания и обратитесь к уполномоченному сотруднику сервисной службы.
13. Чтобы избежать возникновения опасных ситуаций, при повреждении кабеля питания его замена должна производиться изготовителем, сотрудником сервисной службы или другим квалифицированным специалистом.
14. Не перемещайте пылесос, держа его за шланг.  
Используйте для этой цели ручку на корпусе пылесоса.
15. Отключайте пылесос от источника питания, если он не используется. Прежде чем вынимать вилку из сетевой розетки, выключайте пылесос, нажав кнопку питания.

# содержание

---

**СБОРКА ПЫЛЕСОСА** 05 Сборка пылесоса

05

**ИСПОЛЬЗОВАНИЕ ПЫЛЕСОСА** 06 Кабель питания  
06 Выключатель  
06 Регулятор мощности

06

**ИСПОЛЬЗОВАНИЕ И УХОД ЗА НАСАДКАМИ И ФИЛЬТРОМ** 08 Использование вспомогательных насадок  
09 Использование и уход за насадками для пола  
11 Опорожнение контейнера для пыли  
12 Чистка пылесборника  
14 Чистка выпускного фильтра  
14 Замена батарей (дополнительно)

08

**ПОИСК И УСТРАНЕНИЕ НЕИСПРАВНОСТЕЙ**

15

# сборка пылесоса

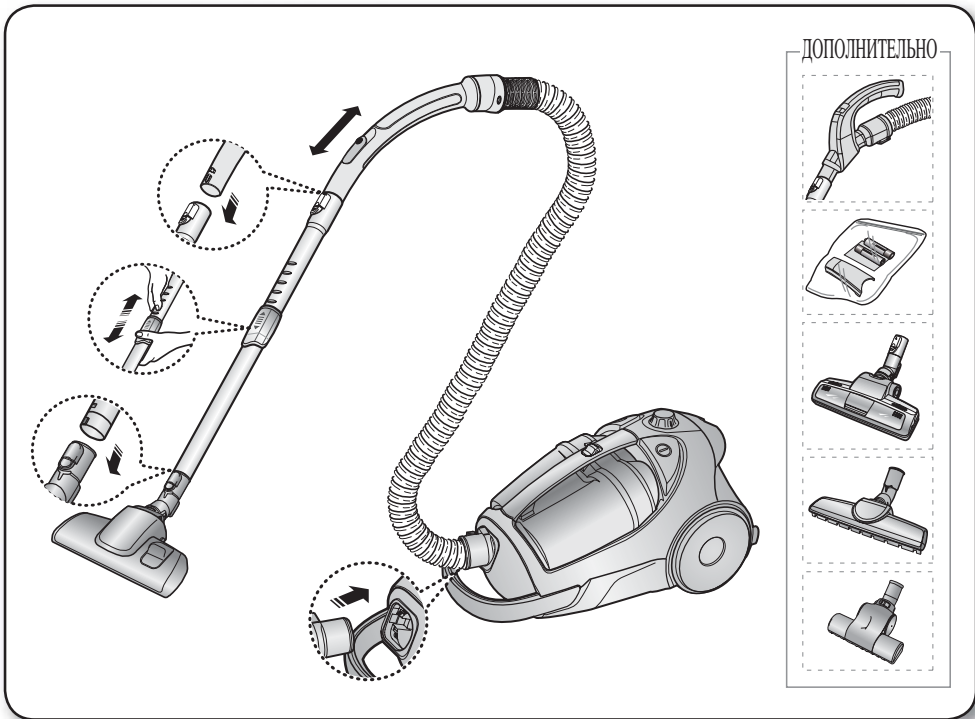

- ★ При переноске устройства не нажимайте кнопку на рукоятке контейнера для пыли.

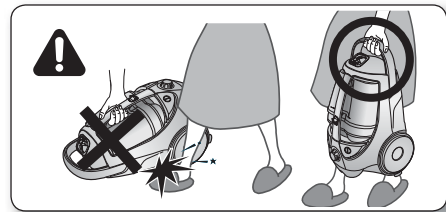

- ★ Убирая пылесос на хранение, следует зафиксировать насадку для пола.

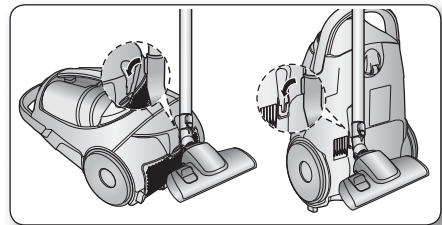

# ИСПОЛЬЗОВАНИЕ ПЫЛЕСОСА

## КАБЕЛЬ ПИТАНИЯ

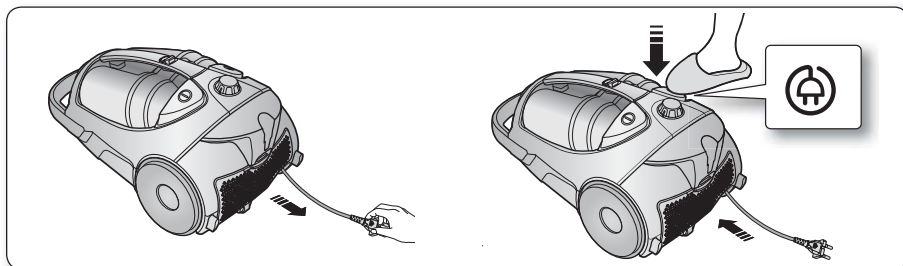

- При извлечении вилки из сетевой розетки держитесь рукой за вилку, а не за кабель.

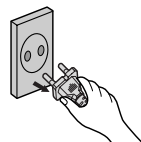

## ВЫКЛЮЧАТЕЛЬ

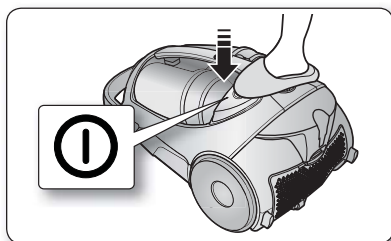

## РЕГУЛЯТОР МОЩНОСТИ

### ДИСТАНЦИОННЫЙ РЕГУЛЯТОР (ИНФРАКРАСНЫЙ КАНАЛ УПРАВЛЕНИЯ) (ДОПОЛНИТЕЛЬНО)

#### — ШЛАНГ

#### 1. Включение и выключение пылесоса ( )

Пылесос включается нажатием кнопки «ON/OFF» (ВКЛ/ВЫКЛ). Пылесос выключается повторным нажатием этой кнопки.

#### 2. Режим работы пылесоса (+, -)

Нажмите кнопку (+), чтобы установить большую мощность всасывания. Нажмите кнопку (-), чтобы установить меньшую мощность всасывания.



Не закрывайте ручной передатчик при использовании кнопки управления в рукоятке.



## - КОРПУС

Для включения пылесоса и его остановки последовательно нажимайте кнопку «ON/OFF» (ВКЛ./ВЫКЛ.).  
(OFF (ВЫКЛ.) → ON (ВКЛ.) → OFF (ВЫКЛ.))

- ★ Если устройство дистанционного управления, встроенное в рукоятку шланга, не работает, управление пылесосом осуществляется с помощью кнопки «ON/OFF» (ВКЛ./ВЫКЛ.) на корпусе устройства.

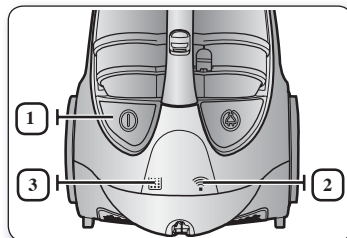

1		Используйте кнопку включения/выключения для начала работы пылесоса или его остановки.
2		ИНФРАКРАСНЫЙ индикатор показывает, на какой из компонентов пылесоса поступает инфракрасный сигнал с рукоятки шланга.
3		Когда потребуется проверить или опорожнить пылесборник, загорится индикатор фильтра. Также прозвучит звуковой сигнал.

## ТИП РЕГУЛЯТОРА НА КОРПУСЕ (ДОПОЛНИТЕЛЬНО)

### — ШЛАНГ

Чтобы во время чистки портьер, небольших ковриков или других легких объектов из ткани уменьшить мощность всасывания, сдвиньте заслонку воздуховода, чтобы открылось отверстие.

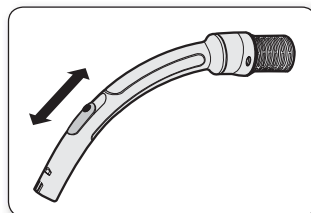

### — КОРПУС (ТОЛЬКО ДЛЯ ТИПА ОБЪЕМА)

Для регулировки мощности просто сдвиньте нижнюю часть регулятора мощности вправо или влево.

**MIN** = Для чистки поверхностей, требующих осторожного обращения, например тюлевых занавесок.

**MAX** = Для чистки пола и плотных ковров.

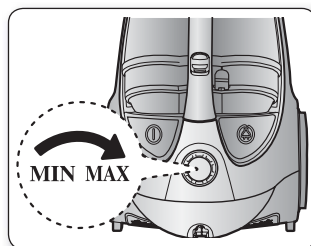

# ИСПОЛЬЗОВАНИЕ И УХОД ЗА НАСАДКАМИ И ФИЛЬТРОМ

## ИСПОЛЬЗОВАНИЕ ВСПОМОГАТЕЛЬНЫХ НАСАДОК

### ТРУБКА

- Отрегулируйте длину телескопической трубки, перемещая вперед или назад кнопку регулировки длины, которая находится в центре телескопической трубки.

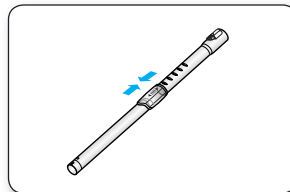

- Чтобы проверить, нет ли засорения, отделите телескопическую трубку и уменьшите длину. Это упростит удаление мусора, забившего трубку.

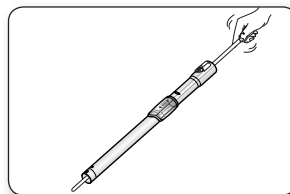

### ВСПОМОГАТЕЛЬНАЯ НАСАДКА (ДОПОЛНИТЕЛЬНО)

- Наденьте вспомогательную насадку на конец рукоятки шланга.

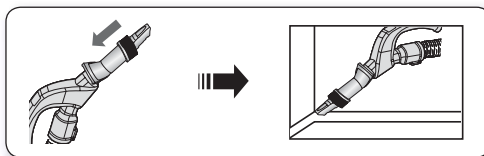

- Для чистки поверхностей, требующих осторожного обращения, выдвиньте и поверните насадку для пыли.

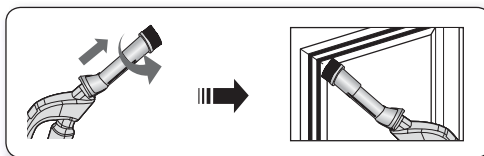

- Чтобы использовать щетку для обивки, наденьте вспомогательную насадку на конец рукоятки шланга противоположной стороной вперед.

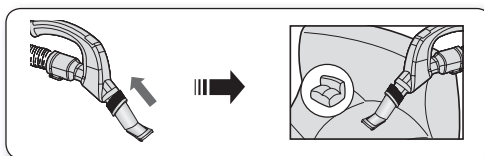

## ИСПОЛЬЗОВАНИЕ И УХОД ЗА НАСАДКАМИ ДЛЯ ПОЛА

### ДУХПОЗИЦИОННАЯ ЩЕТКА (ДОПОЛНИТЕЛЬНО)

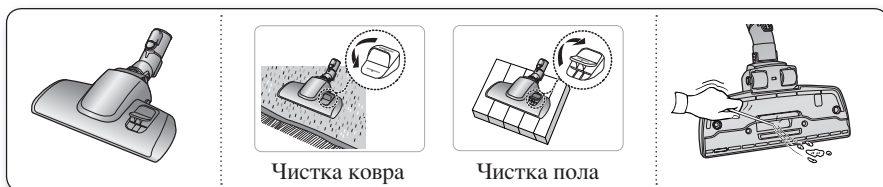

- Устанавливайте рычажок насадки в положение, соответствующее различным типам поверхности.
- При засорении входного отверстия насадки полностью удалите мусор.

### ДОПОЛНИТЕЛЬНАЯ МОЩНАЯ ЩЕТКА ДЛЯ УБОРКИ ШЕРСТИ ЖИВОТНЫХ (ДОПОЛНИТЕЛЬНО)

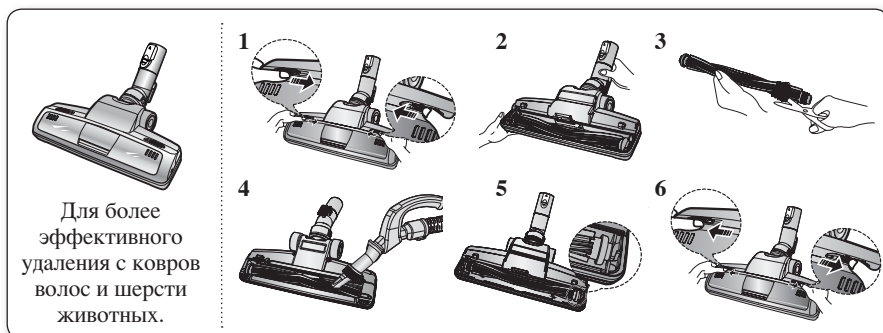

Шерсть животных и волосы, часто попадающие в пылесос во время чистки, наматываются на барабан и мешают ему вращаться. В этом случае необходимо осторожно очистить барабан.

1. Нажимайте кнопку «Открыть» (Открыть) прозрачного экрана, чтобы отделить крышку.
2. Извлеките стержневую щетку из прозрачного экрана.
3. Помогая себе ножницами, очистите стержневую щетку от намотанных на нее волос и грязи.
4. С помощью сухой ткани или щелевой насадки очистите отсек для щетки от пыли и грязи.
5. Вставьте стержневую щетку во вращающийся ремень и соберите насадку.
6. Установите на место крышку прозрачного экрана до щелчка.

### ЩЕТКА ДЛЯ ЧИСТКИ ПАРКЕТА (ДОПОЛНИТЕЛЬНО)

- Моментальная уборка пыли на широком участке.
- При засорении входного отверстия насадки полностью удалите мусор.

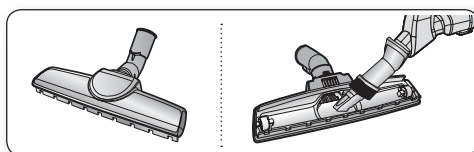

# ИСПОЛЬЗОВАНИЕ И УХОД ЗА НАСАДКАМИ И ФИЛЬТРОМ

## ЩЕТКА ДЛЯ ОЧИСТКИ ТКАНЕЙ (ДОПОЛНИТЕЛЬНО)

Засоры в турбине мешают вращению щетки, поэтому их необходимо устранять следующим образом.

Эта процедура рекомендуется для сбора шерсти животных с обивки мебели и постельного белья.

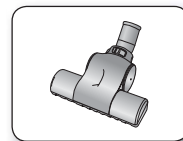

При засорении входного отверстия насадки полностью удалите мусор.

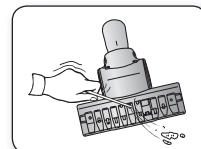

Установите кнопку блокировки в положение UNLOCK и удалите засор.

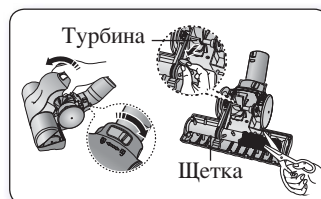

Чтобы собрать насадку, совместите крышку с передней частью корпуса и установите ее на место. Закрыв крышку, установите кнопку блокировки в положение LOCK.

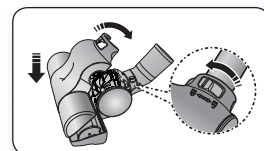



ПРЕДУПРЕЖДЕНИЕ

Используйте только для постельного белья.

Во время очистки щетки от мусора соблюдайте осторожность.

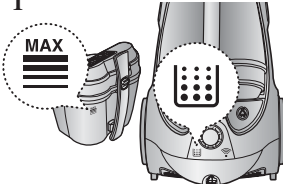
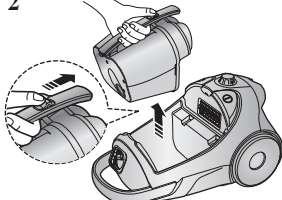
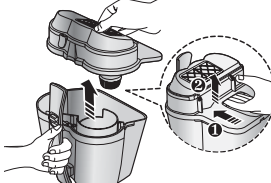
## ОПОРОЖНЕНИЕ КОНТЕЙНЕРА ДЛЯ ПЫЛИ

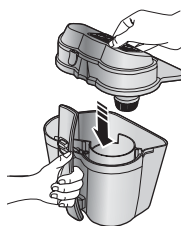
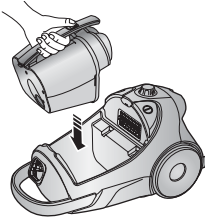
<p><b>1</b></p>  <p>Как только индикатор уровня пыли покажет заполнение контейнера, опорожните контейнер для пыли.</p>	<p><b>2</b></p>  <p>Извлеките контейнер для пыли, нажав на кнопку.</p>	<p><b>3</b></p>  <p>Снимите крышку контейнера для пыли.</p>
<p><b>4</b></p>  <p>Удалите пыль из контейнера.</p>	<p><b>5</b></p>  <p>Закройте крышку контейнера для пыли.</p>	<p><b>6</b></p>  <p>Прежде чем использовать пылесос, вставьте контейнер для пыли в корпус пылесоса до щелчка.</p>

— Высыпьте содержимое контейнера в пластиковый пакет. (рекомендуется для больных астмой и аллергиков)







★ Отсек для мусора можно ополаскивать холодной водой.

# ИСПОЛЬЗОВАНИЕ И УХОД ЗА НАСАДКАМИ И ФИЛЬТРОМ

## ЧИСТКА ПЫЛЕСБОРНИКА

### КОГДА НЕОБХОДИМО ЧИСТИТЬ ПЫЛЕСБОРНИК

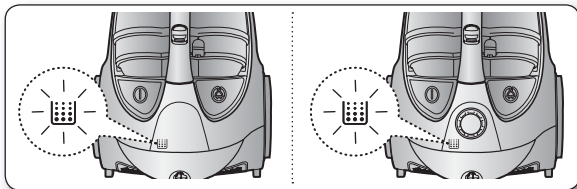
- При снижении мощности всасывания индикатор начнет светиться красным светом. Когда индикатор начнет светиться, опорожните контейнер для пыли.



- Включите пылесос на полную мощность, установив режим «MAX» (МАКС.).

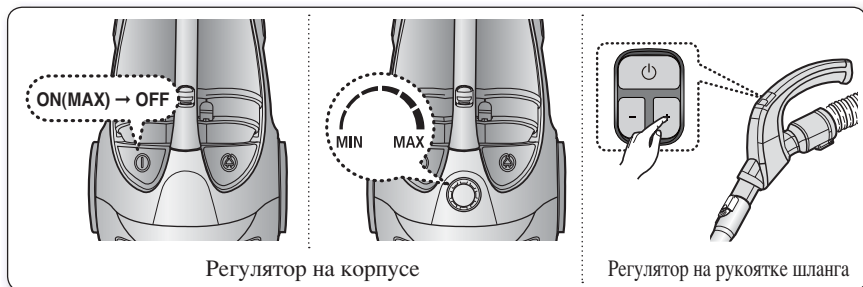

- Чистка фильтра требуется в том случае, когда всасывающий конец находится на расстоянии 10 см от плоской поверхности, и при этом индикатор фильтра горит красным.

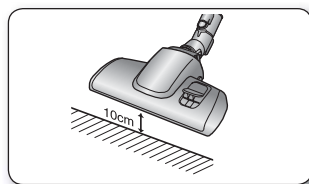

- ★ Если мощность всасывания постоянно уменьшается или пылесос становится слишком горячим, выполните очистку отсека для сбора пыли.

## ЧИСТКА ПЫЛЕСБОРНИКА

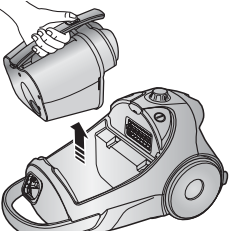
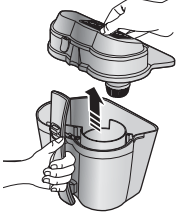
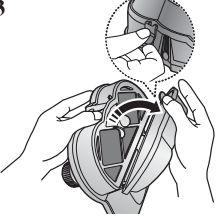
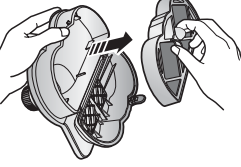
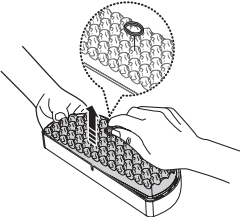
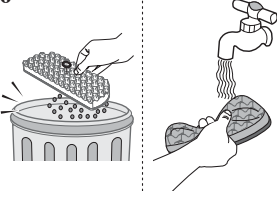
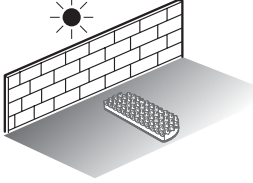
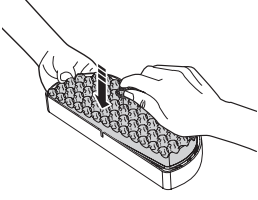
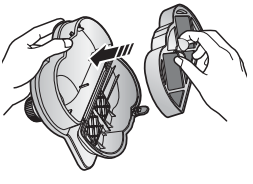
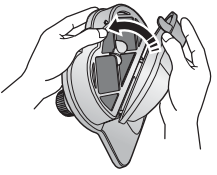
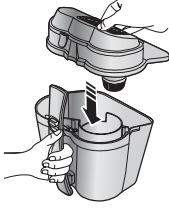
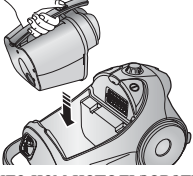
<p><b>1</b></p>  <p>Извлеките контейнер для пыли.</p>	<p><b>2</b></p>  <p>Снимите крышку контейнера для пыли.</p>	<p><b>3</b></p>  <p>Снимите фиксирующую рамку крышки пылесборника.</p>
<p><b>4</b></p>  <p>Снимите пылесборник.</p>	<p><b>5</b></p>  <p>Извлеките губку и фильтр из пылесборника.</p>	<p><b>6</b></p>  <p>Промойте губку и фильтр пылесборника водой.</p>
<p><b>7</b></p>  <p>Просушите губку и фильтр в затененном месте в течение не менее 12 часов.</p>	<p><b>8</b></p>  <p>Поместите губку и фильтр в пылесборник.</p>	<p><b>9</b></p>  <p>Поместите собранный пылесборник в крышку.</p>
<p><b>10</b></p>  <p>Перед сборкой соответствующим образом совместите крышку пылесборника и сам пылесборник.</p>	<p><b>11</b></p>  <p>Закройте крышку контейнера для пыли.</p>	<p><b>12</b></p>  <p>Прежде чем использовать пылесос, вставьте контейнер для пыли в корпус пылесоса до щелчка.</p>

★ Прежде чем устанавливать фильтр в корпус пылесоса, убедитесь, что он полностью высох. Для просушки фильтра требуется не менее 12 часов.



# ИСПОЛЬЗОВАНИЕ И УХОД ЗА НАСАДКАМИ И ФИЛЬТРОМ

## ЧИСТКА ВЫПУСКНОГО ФИЛЬТРА

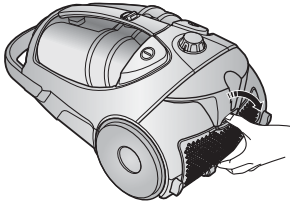
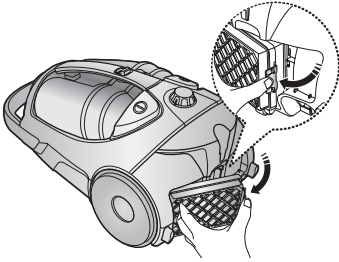
<p>1</p>  <p>Нажмите на фиксирующую рамку в задней части корпуса, чтобы извлечь ее.</p>	<p>2</p>  <p>Извлеките контейнер для пыли и фильтр HEPA, как показано на рисунке.</p>
--	---



Извлеките и замените загрязненный выпускной фильтр.

- ★ Если мощность всасывания постоянно уменьшается или пылесос становится слишком горячим, выполните очистку отсека для сбора пыли.
- Запасные фильтры можно приобрести у местного дистрибьютора Samsung.

## ЗАМЕНА БАТАРЕЙ (ДОПОЛНИТЕЛЬНО)

 1. Если пылесос не работает, замените батареи. Если проблему устранить не удастся, обратитесь к официальному дилеру.

2. Используйте 2 батареи размера AAA.



1. Запрещается разбирать или перезаряжать батареи.

ПРЕДУПРЕЖДЕНИЕ

2. Не нагревайте батареи и не подвергайте их воздействию огня.

3. Соблюдайте полярность (+) и (-)

4. Утилизируйте батареи надлежащим образом.

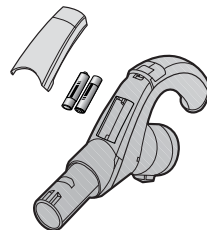

ТИП БАТАРЕЙ: Размер AAA



# поиск и устранение неисправностей

НЕИСПРАВНОСТЬ	СПОСОБ УСТРАНЕНИЯ
Не запускается двигатель	<ul style="list-style-type: none"> <li>• Проверьте состояние кабеля, вилки и розетки.</li> <li>• Дайте устройству охладиться.</li> </ul>
Постепенно снижается мощность всасывания	<ul style="list-style-type: none"> <li>• Проверьте, нет ли засорений, и устраните их.</li> </ul>
Кабель сматывается не полностью	<ul style="list-style-type: none"> <li>• Вытяните 2-3 м кабеля и нажмите кнопку сматывания кабеля.</li> </ul>
Пылесос не собирает грязь	<ul style="list-style-type: none"> <li>• Проверьте состояние шланга и при необходимости замените его.</li> </ul>
Слабая или снижающаяся мощность всасывания	<ul style="list-style-type: none"> <li>• Проверьте состояние фильтров и при необходимости очистите их, следуя соответствующим инструкциям и рисункам. Если фильтры совсем вышли из строя, замените их новыми.</li> </ul>
Перегрев корпуса	<ul style="list-style-type: none"> <li>• Проверьте состояние фильтров и при необходимости очистите их, следуя соответствующим инструкциям и рисункам.</li> </ul>
Имеют место статические электрические разряды	<ul style="list-style-type: none"> <li>• Снизьте мощность всасывания.</li> <li>• Это также может произойти, если воздух в помещении слишком сухой. Проветрите помещение для восстановления нормальной влажности.</li> </ul>

## ТЕХНИЧЕСКИЕ ХАРАКТЕРИСТИКИ

МОДЕЛЬ	МОЩНОСТЬ ВСАСЫВАНИЯ (Вт)	ПОТРЕБЛЯЕМАЯ ЭНЕРГИЯ (Вт)	НАПРЯЖЕНИЕ (В)	ЧАСТОТА (Гц)	ВЕС(кг)		РАЗМЕРЫ(мм)	
					без упаковки	брутто	без упаковки	брутто
SC8830	380	2200	230	50	6.0	9.7	282*265*492	340*334*614
SC8850	380	2200	230	50	6.0	10	282*265*492	340*334*614
SC8870	380	2200	230	50	6.0	10.5	282*265*492	340*334*614



Если у вас есть предложения или вопросы по продуктам Samsung, связывайтесь с информационным центром Samsung.

Country	Customer Care Center 	Web Site
RUSSIA	8-800-555-55-55	<a href="http://www.samsung.ru">www.samsung.ru</a>
KAZAKHSTAN	8-10-800-500-55-500	<a href="http://www.samsung.com/kz_ru">www.samsung.com/kz_ru</a>
UZBEKISTAN	8-10-800-500-55-500	<a href="http://www.samsung.com/kz_ru">www.samsung.com/kz_ru</a>
TAJKISTAN	8-10-800-500-55-500	
KYRGYZSTAN	00-800-500-55-500	
GEORGIA	8-800-555-555	
ARMENIA	0-800-05-555	
AZERBAIJAN	088-55-55-555	

# Пилосос

## Посібник користувача

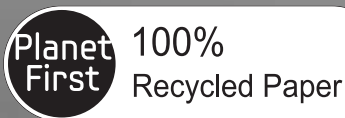

Цей посібник виготовлено виключно із переробленого паперу

- \* Перш ніж користуватися виробом, уважно прочитайте інструкції.
- \* Призначено лише для використання у приміщенні.

Українська

imagine the possibilities

Дякуємо вам за те, що придбали виріб компанії Samsung.  
Щоб отримати повний спектр послуг з обслуговування, зареєструйте, будь ласка, виріб за адресою [www.samsung.com/register](http://www.samsung.com/register).

**SAMSUNG**

# Відомості з техніки безпеки

## ВІДОМОСТІ З ТЕХНІКИ БЕЗПЕКИ





- Перш ніж користуватися пристроєм, прочитайте уважно цей посібник і збережіть його для довідки.





- Оскільки наведені далі вказівки з експлуатації стосуються різних моделей, характеристики саме вашого пирососа можуть дещо відрізнятися від наведених у посібнику.

### ВИКОРИСТАНІ СИМВОЛИ УВАГИ/ПОПЕРЕДЖЕННЯ

	Свідчить про те, що існує небезпека летального випадку чи важкої травми.
	Свідчить про те, що існує небезпека травмування користувача чи пошкодження майна.

### ІНШІ ВИКОРИСТАНІ СИМВОЛИ

	Вказує на дії, які НЕ треба робити.
	Вказує на дії, які потрібно виконувати.
	Позначає необхідність вийняти штепсель кабелю живлення з розетки.



Цей пиросос призначено лише для побутового використання. Не використовуйте цей пиросос для прибирання будівельних відходів чи сміття. Не використовуйте цей пиросос, якщо вийнято будь-який фільтр, оскільки це може призвести до пошкодження внутрішніх деталей виробу і втрати прав за гарантією.

# Відомості з техніки безпеки

---

## ВАЖЛИВІ ЗАХОДИ БЕЗПЕКИ

---

1. Уважно прочитайте всі інструкції. Перед тим як увімкнути виріб, перевірте, чи напруга в мережі відповідає тій, що зазначена на таблиці з технічними даними, яка знаходиться на нижній частині пілососа.
2. **ПОПЕРЕДЖЕННЯ.** Не використовуйте пілосос, якщо килим чи підлога мокрі.  
Не використовуйте пілосос для всмоктування води.
3. Якщо будь-який виріб використовується дітьми або поблизу них, за ними потрібен особливий нагляд. Не дозволяйте дітям гратися з пілососом. Не залишайте пілосос увімкненим без нагляду. Використовуйте пілосос виключно за призначенням відповідно до описаного в цій інструкції.
4. Не використовуйте пілосос без ємності для пилу. Чистьте ємність для пилу до її заповнення, щоб забезпечити кращу ефективність роботи пристрою.
5. Не використовуйте пілосос для підбирання сірників, попелу або недопалків. Зберігайте пілосос подалі від печей та інших пристроїв, які генерують тепло. Пластмасові частини виробу можуть деформуватись або втратити колір через дію тепла.
6. Не підбирайте важкі та гострі предмети, оскільки можна пошкодити елементи пілососа. Не ставьте на шланг. Не ставте на шланг важкі предмети. Не блокуйте всмоктуючі або випускні отвори.
7. Перш ніж від'єднати пілосос від розетки, вимкніть його за допомогою перемикача на корпусі. Перш ніж спорожнювати ємність для пилу, вийміть штепсель із розетки. Щоб уникнути пошкодження, від'єднуючи шнур від розетки, тримайте безпосередньо за штепсель і не тягніть за шнур.
8. Цей виріб не призначений для використання особами (включаючи дітей) з обмеженими фізичними, сенсорними чи розумовими можливостями або особами, які не мають достатнього досвіду чи знань, якщо вони перебувають без нагляду відповідальної за їхню безпеку особи або не навчені безпечно користуватися виробом.
9. Наглядайте за малими дітьми, щоб вони не гралися з виробом.
10. Перед чищенням або обслуговуванням виробу виймайте штепсель із розетки.
11. Використовувати подовжувач не рекомендовано.
12. Якщо пілосос не працює належним чином, вимкніть живлення і зв'яжіться з уповноваженим центром обслуговування.
13. Якщо кабель живлення пошкоджено, задля уникнення небезпеки його має замінити виробник, працівник служби обслуговування чи кваліфікований спеціаліст.
14. Не пересувайте пілосос, тримаючи за шланг.  
Для цього використовуйте ручку на пілососі.
15. Від'єднуйте пілосос від розетки, якщо не користуєтесь ним. Перш ніж від'єднати пілосос від розетки, вимкніть його за допомогою перемикача живлення.

# Зміст

---

**ЗБИРАННЯ ПИЛОСОСА** 05 Збирання пирососа

05

**КОРИСТУВАННЯ ПИЛОСОСОМ** 06 Шнур живлення  
06 Перемикач увімкнення/вимкнення  
06 Керування живленням

06

**ДОГЛЯД ЗА ПРИЛАДДЯМ  
І ФІЛЬТРОМ** 08 Користування приладдям  
09 Догляд за приладдям для чищення підлоги  
11 Спорожнення ємності для пилу  
12 Чищення касети для пилу  
14 Чищення вихідного фільтра  
14 Заміна батарей (елементи додаткової  
комплектації)

08

**УСУНЕННЯ НЕСПРАВНОСТЕЙ**

15

# Збирання пилососа

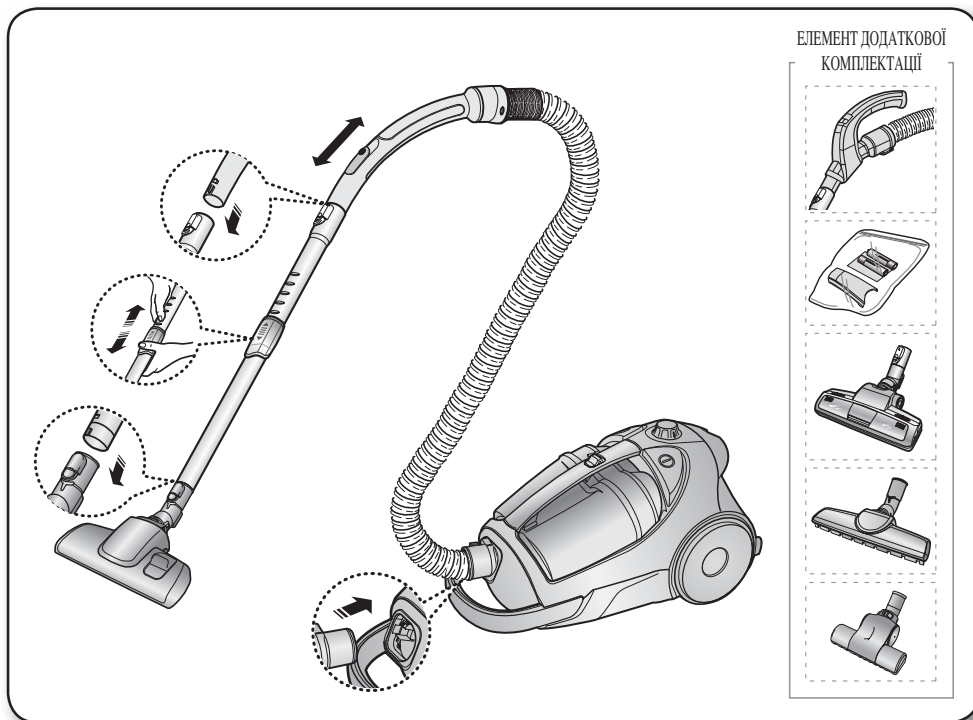

- ★ Не натискайте кнопку на ручці ємності для пилу, коли пересуваєте пилосос.

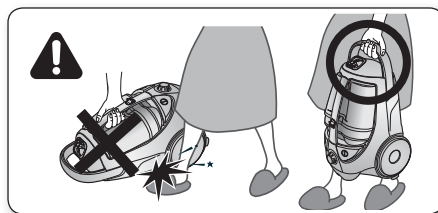

- ★ Щоб відкласти виріб на зберігання, слід належним чином зафіксувати насадку для підлоги.

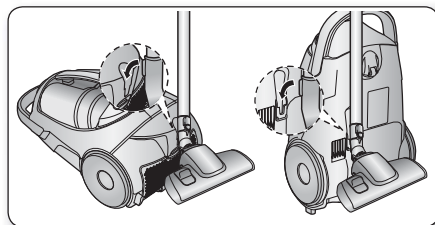

# Користування пилососом

## ШНУР ЖИВЛЕННЯ

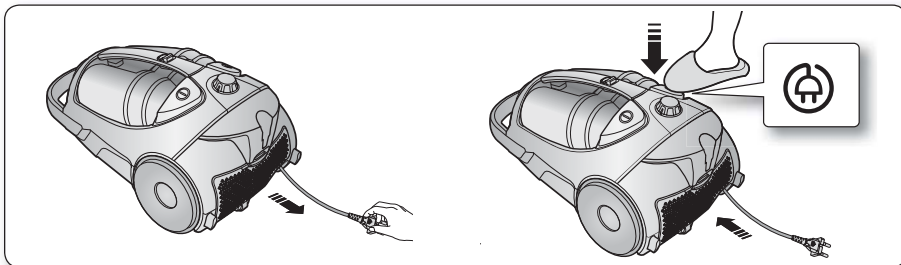

УВАГА

- Від'єднуючи штепсель від електричної розетки, тримайте безпосередньо за штепсель, а не за шнур.

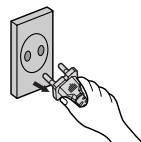

## ПЕРЕМИКАЧ УВІМКНЕННЯ/ВИМКНЕННЯ

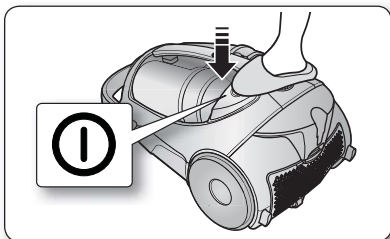

## КЕРУВАННЯ ЖИВЛЕННЯМ

ТИП ДИСТАНЦІЙНОГО КЕРУВАННЯ (ІНФРАЧЕРВОНЕ КЕРУВАННЯ) (ЕЛЕМЕНТ ДОДАТКОВОЇ КОМПЛЕКТАЦІЇ)

### - ШЛАНГ

#### 1. Вмикання/вимкання пилососа ( )

Для вмикання пилососа натисніть кнопку ON/OFF (Вмикання/вимкання). Натисніть її ще раз, щоб вимкнути пристрій.

#### 2. Режим роботи пилососа (+, -)

Для підвищення всмоктувальної потужності пилососа натисніть кнопку (+). Для зменшення всмоктувальної потужності пилососа натисніть кнопку (-).



При користуванні кнопками на ручці не закривайте приймач.



## - КОРПУС

Натискайте кнопку ON/OFF (УВІМК./ВИМК.) кілька разів поспіль, щоб увімкнути та вимкнути пилосос. (ВИМК. → УВІМК. → ВИМК.)

- ★ Якщо елементи керування на ручці не працюють, пилососом можна управляти за допомогою кнопки ON/OFF (УВІМК./ВИМК.) на корпусі пристрою.

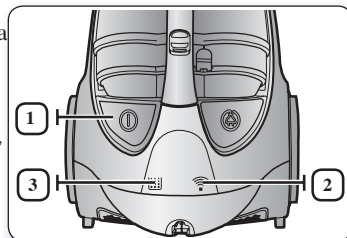

1		Кнопка ON/OFF (УВІМК./ВИМК.) вмикає або вимикає пилосос.
2		Інфрачервоний індикатор вказує на частину, яка отримує інфрачервоний сигнал від елементів керування на ручці.
3		Коли слід перевірити чи спорожнити касету для пилу, засвічується індикатор фільтра. Лунає звуковий сигнал.

## ТИП КЕРУВАННЯ НА КОРПУСІ (ЕЛЕМЕНТ ДОДАТКОВОЇ КОМПЛЕКТАЦІЇ)

### - ШЛАНГ

Щоб зменшити силу всмоктування, для того щоб почистити портьєри, невеликі килимки та інші легкі вироби з тканини, посуньте клапан і відкрийте отвір для відведення повітря.

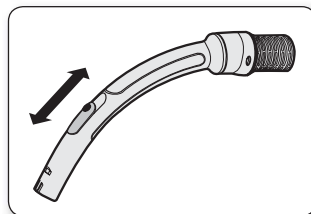

### - КОРПУС (VOLUME TYPE ONLY)

Для вибору рівня потужності просто посуньте регулятор потужності внизу праворуч або ліворуч.

**MIN (МІН.)** = для делікатних тканин, наприклад тюлі.

**MAX (МАКС.)** = для твердих підлог і сильно забруднених килимів.

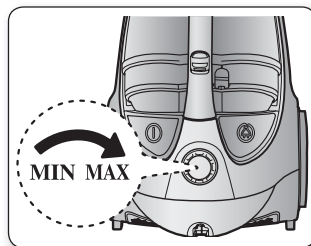

# Догляд за приладдям і фільтром

## КОРИСТУВАННЯ ПРИЛАДДЯМ

### ТРУБА

- Довжину висувної труби можна регулювати за допомогою кнопки регулювання довжини, що знаходиться посередині труби; для цього пересувайте кнопку вперед або назад.

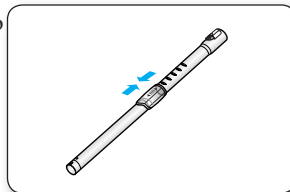

- Щоб перевірити, чи заблокована висувна труба, розберіть її на коротші частини. Це спрощує видалення сміття з труби.

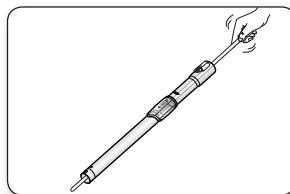

### ПРИЛАДДЯ (ДОДАТКОВА КОМПЛЕКТАЦІЯ)

- Насуньте приладдя на кінець ручки шланга.

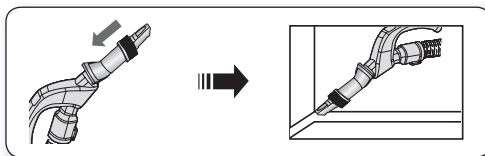

- Щоб почистити делікатні поверхні, витягніть і поверніть щітку для пилу.

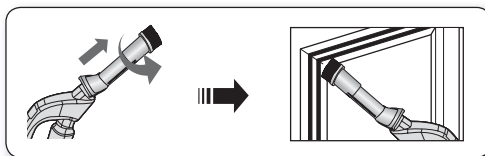

- Щоб користуватися насадкою для чищення оббивки, насуньте її на кінець ручки шланга у протилежному напрямку.

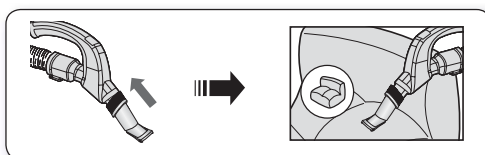

## ДОГЛЯД ЗА ПРИЛАДДАМ ДЛЯ ЧИЩЕННЯ ПІДЛОГИ

### 2-ФУНКЦІОНАЛЬНА ЩІТКА (ЕЛЕМЕНТ ДОДАТКОВОЇ КОМПЛЕКТАЦІЇ)



- Встановіть важіль впуску відповідно до типу поверхні підлоги.
- Якщо вхідний отвір заблоковано, повністю усуньте забруднення.

### ВДОСКОНАЛЕНА ЕЛЕКТРОЩІТКА ДЛЯ ПРИБИРАННЯ ЗА ДОМАШНІМИ УЛЮБЛЕНЦЯМИ (ЕЛЕМЕНТ ДОДАТКОВОЇ КОМПЛЕКТАЦІЇ)

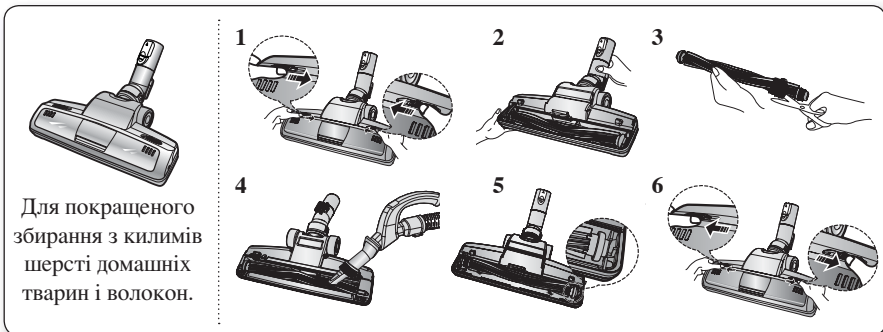

Часте збирання пирососом волосся або пуху тварин може призвести до сповільнення обертання внаслідок накручування сміття навколо барабана. У такому випадку обережно почистьте його.

1. Щоб зняти кришку, натисніть кнопку відкриття кришки прозорого екрана.
2. Зніміть щітку з прозорого екрана.
3. За допомогою ножиць видаліть сміття, пил і волосся, які накрутилися на щітку.
4. Видаліть пил зсередини щітки за допомогою сухої щітки для обмітання або щілинної насадки.
5. Встановіть щітку назад на ремінь, який обертається.
6. Встановіть кришку прозорого екрана на місце.

### ЩІТКА ДЛЯ ПАРКЕТУ (ЕЛЕМЕНТ ДОДАТКОВОЇ КОМПЛЕКТАЦІЇ)

- Усувайте пил на широких ділянках відразу.
- Якщо вхідний отвір заблоковано, повністю усуньте забруднення.

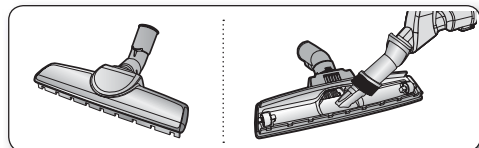

# Догляд за приладдям і фільтром

## ЩІТКА ДЛЯ КОВДРИ (ЕЛЕМЕНТ ДОДАТКОВОЇ КОМПЛЕКТАЦІЇ)

Сміття на турбіні не дозволяє щітці обертатися, тож сміття слід усунути, як описано нижче. Для збирання шерсті домашніх тварин і волокон з оббивки і постільної білизни.

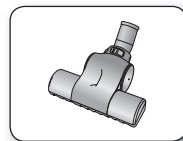

Якщо вхідний отвір забитий, повністю видалить забруднення.

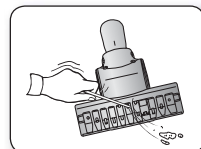

Поверніть кнопку блокування в положення «РОЗБЛОКУВАТИ» і почистьте вхідний отвір.

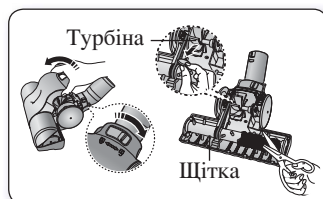

Зберіть знову, вирівняйте кришку з передньою частиною корпусу пилососа і закрийте її. Закривши кришку, перевірте, чи кнопка блокування встановлена в положення «ЗАБЛОКОВАНО».

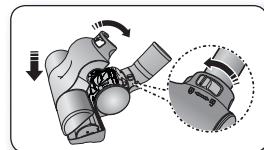

Використовуйте тільки для постільної білизни.

ПОПЕРЕДЖЕННЯ

Будьте обережні, щоб не пошкодити щітку під час видалення з неї бруду.

## СПОРОЖНЕННЯ ЄМНОСТІ ДЛЯ ПИЛУ

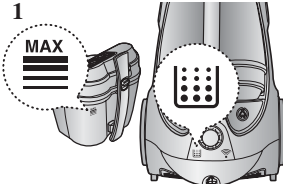
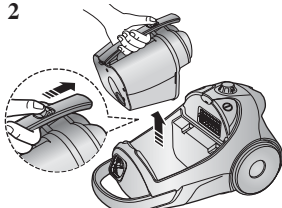
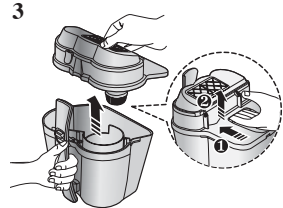
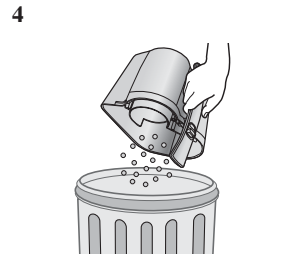
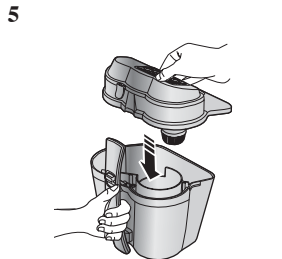
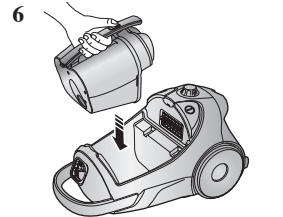
<p><b>1</b></p>  <p>Коли рівень пилу досягне позначки «заповнено», спорожніть ємність для пилу.</p>	<p><b>2</b></p>  <p>Вийміть ємність для пилу, натиснувши відповідну кнопку.</p>	<p><b>3</b></p>  <p>Від'єднайте кришку ємності для пилу.</p>
<p><b>4</b></p>  <p>Викиньте пил із ємності.</p>	<p><b>5</b></p>  <p>Закрийте кришку ємності для пилу.</p>	<p><b>6</b></p>  <p>Перед використанням потисніть ємність для пилу в корпус пилососа до клацання.</p>

- Спорожняйте у пластиковий пакет.  
(Рекомендовано для осіб, які страждають на астму/алергію)

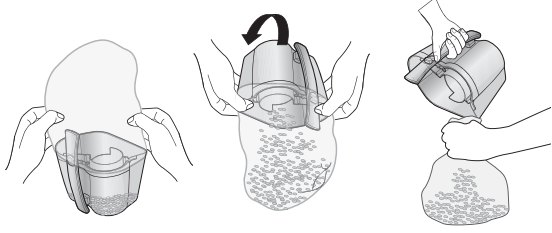





★ Мішок для пилу можна мити лише холодною водою.

# Догляд за приладдям і фільтром

## ЧИЩЕННЯ КАСЕТИ ДЛЯ ПИЛУ

### КОЛИ ЧИСТИТИ КАСЕТУ ДЛЯ ПИЛУ

- Коли сила всмоктування стає меншою, індикатор засвічується червоним світлом. Якщо індикатор засвітився, почистьте касету для пилу.

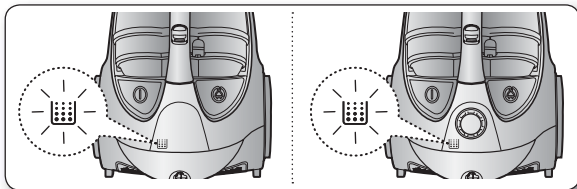

- Встановіть силу всмоктування на рівні «MAX (МАКС.)».

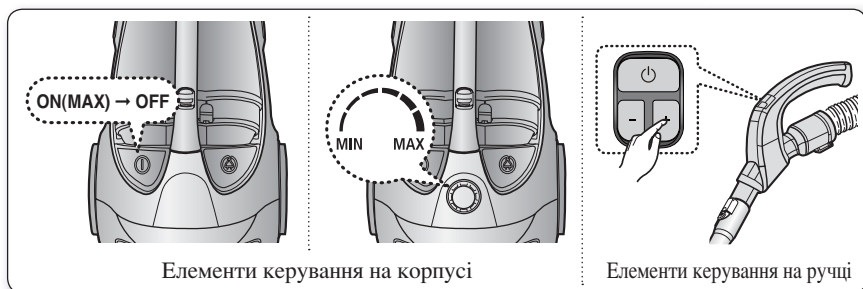

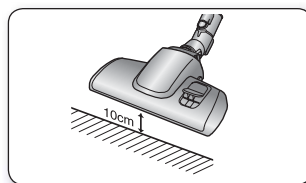

- Коли індикатор перевірки фільтра засвітиться червоним світлом, якщо вхідний отвір перебуває на висоті 10 см над підлогою, почистьте касету.

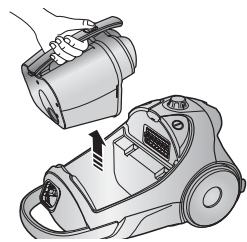
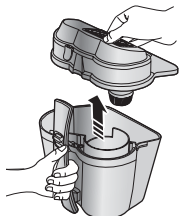
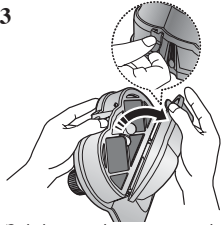
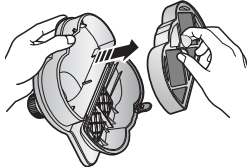
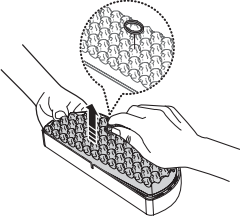
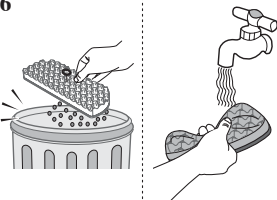
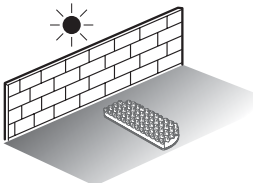
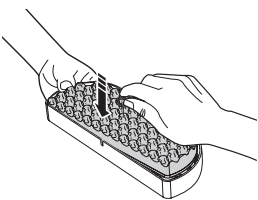
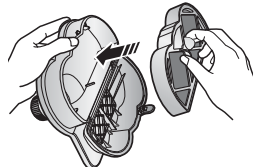
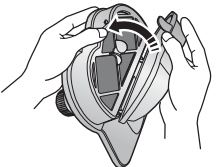
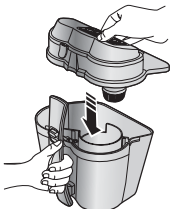
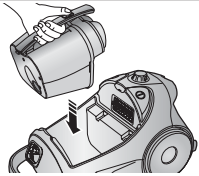

- ★ Якщо потужність всмоктування постійно та помітно зменшується або пилосос сильно перегрівається, почистьте касету для пилу.

## ЧИЩЕННЯ КАСЕТИ ДЛЯ ПИЛУ

<p><b>1</b></p>  <p>Вийміть ємність для пилу.</p>	<p><b>2</b></p>  <p>Від'єднайте кришку ємності для пилу.</p>	<p><b>3</b></p>  <p>Зніміть закріплену рамку і відкрийте кришку касети для пилу.</p>
<p><b>4</b></p>  <p>Від'єднайте касету для пилу.</p>	<p><b>5</b></p>  <p>Вийміть губку і фільтр із касети.</p>	<p><b>6</b></p>  <p>Промийте губку та фільтр касети для пилу водою.</p>
<p><b>7</b></p>  <p>Залиште губку та фільтр у тіні до висихання не менше, ніж на 12 годин.</p>	<p><b>8</b></p>  <p>Встановіть губку і фільтр у касету для пилу.</p>	<p><b>9</b></p>  <p>Встановіть зібрану касету для пилу в кришку.</p>
<p><b>10</b></p>  <p>Перш ніж встановити на місце, вирівняйте кришку і касету для пилу.</p>	<p><b>11</b></p>  <p>Закрийте кришку ємності для пилу.</p>	<p><b>12</b></p>  <p>Перед використанням потисніть ємність для пилу в корпус пилососа до клацання.</p>

 Перш ніж встановлювати фільтр назад у пилосос, перевірте, чи він повністю висох. Фільтр має сохнути близько 12 годин.



# Догляд за приладдям і фільтром

## ЧИЩЕННЯ ВИХІДНОГО ФІЛЬТРА

1

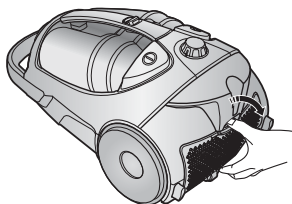

Щоб зняти закріплену рамку на задній частині корпусу, натисніть на неї.

2

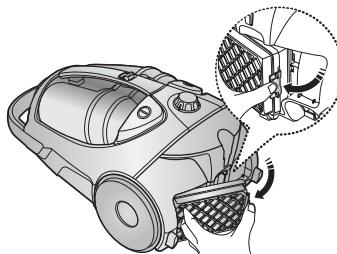

Вийміть ємність для пилу та фільтр HEPA, як показано на малюнку.



Вийміть і замініть забруднений вихідний фільтр.



- Якщо потужність всмоктування постійно та помітно зменшується або пилосос сильно перегрівається, почистьте вихідний фільтр. Примітка. Не мийте фільтр HEPA. Якщо проблема виникає й після чищення, замініть заблокований фільтр.
- Фільтр для заміни можна придбати в місцевого представника компанії Samsung.

## ЗАМІНА БАТАРЕЙ (ЕЛЕМЕНТИ ДОДАТКОВОЇ КОМПЛЕКТАЦІЇ)



1. Якщо пилосос не працює, замініть батареї. Якщо проблему вирішити не вдається, зверніться до уповноваженого торгового представника.

2. Використовуйте 2 батареї типу AAA.



ПОПЕРЕЖЕННЯ

1. Не розбирайте і не перезаряджайте батареї.

2. Не нагрівайте батареї і не кидайте їх у вогонь.

3. Не плутайте місцями полюси (+), (-).

4. Утилізуйте батареї належним чином.

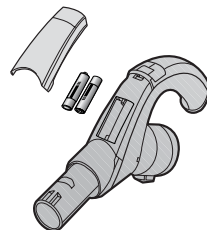

ТИП БАТАРЕЙ: AAA 

# Усунення несправностей

ПРОБЛЕМА	ВИРІШЕННЯ
Не запускається двигун.	<ul style="list-style-type: none"><li>• Перевірте шнур, штепсель і розетку.</li><li>• Дайте двигуну охолонути.</li></ul>
Поступово зменшується сила всмоктування.	<ul style="list-style-type: none"><li>• Перевірте, чи немає блокувань, і усуньте їх у разі потреби.</li></ul>
Шнур не змотується повністю.	<ul style="list-style-type: none"><li>• Витягніть шнур на 2-3 м і натисніть кнопку змотування шнура.</li></ul>
Пилосос не збирає бруд.	<ul style="list-style-type: none"><li>• Перевірте шланг і замініть його, якщо потрібно.</li></ul>
Слабка сила всмоктування або поступове зменшення сили всмоктування.	<ul style="list-style-type: none"><li>• Перевірте фільтр і, якщо потрібно, почистьте його, як описано в інструкції. Якщо ресурс фільтрів вичерпано, замініть їх на нові.</li></ul>
Корпус нагрівається.	<ul style="list-style-type: none"><li>• Перевірте фільтри і, якщо потрібно, почистьте їх, як описано в інструкції.</li></ul>
Статичний електричний розряд.	<ul style="list-style-type: none"><li>• Зменште силу всмоктування.</li><li>• Таке явище може також спостерігатися, коли повітря у приміщенні дуже сухе. Провітріть приміщення, щоб вологість повітря стала нормальною.</li></ul>



Якщо у Вас виникнуть запитання чи коментарі відносно продукції компанії Samsung, будь ласка телефонуйте в Інформаційний центр компанії Samsung.

Country	Customer Care Center 	Web Site
UKRAINE	0-800-502-000	<a href="http://www.samsung.ua">www.samsung.ua</a> <a href="http://www.samsung.com/ua_ru">www.samsung.com/ua_ru</a>
BELARUS	810-800-500-55-500	
MOLDOVA	00-800-500-55-500	

# Шаңсорғыш

## пайдаланушы нұсқаулығы

**Planet  
First** 100%  
Recycled Paper

Бұл нұсқаулық кітапша 100% қайта өңдеуден өткізуге болатын қағазға басылған.

\* Құрылғыны іске қосар алдында нұсқауларды мұқият оқып шығыңыз.

\* Тек үй ішінде қолдануға арналған.

Қазақша

imagine the possibilities

Samsung компаниясының өнімін сатып алғаныңызға рахмет. Көрсетілетін қызметтердің барлығына қол жеткізу мүмкіндігіне ие болу үшін, құрылғыңызды мына жерге тіркеңіз:

[www.samsung.com/register](http://www.samsung.com/register)

**SAMSUNG**

# қауіпсіздік туралы ақпарат

## ҚАУІПСІЗДІК ТУРАЛЫ АҚПАРАТ





• Құрылғыны іске қосар алдында, осы нұсқаулықты мұқият оқып шығып, кейін қолдану үшін сақтап қойыңыз.





• Құрылғыны іске қосуға қатысты төмендегі нұсқаулар әр түрлі үлгілерге арналғандықтан, сіздің шаңсорғышыңыздың сипаттамасы осы нұсқаулықта көрсетілген параметрлерден сәл өзгеше болуы мүмкін.

## НҰСҚАУЛЫҚТА ҚОЛДАНЫЛҒАН АБАЙ БОЛЫҢИЗ/ЕСКЕРТУ БЕЛГІЛЕРІ

	Өлімге немесе қатты жарақатқа әкелетін қатердің барын ескертеді.
	Адамды жарақаттайтын немесе мүлікке зақым келтіретін жағдайдың орын алуы мүмкін екенін ескертеді.

## БАСҚА ҚОЛДАНЫЛҒАН БЕЛГІЛЕР

	Орындауға <b>БОЛМАЙТЫН</b> әрекетті көрсетеді.
	Сіз орындауға тиіс әрекетті көрсетеді.
	Ашаны розеткадан суыру қажет екенін көрсетеді.



Бұл тек үй тұрмысында ғана қолдануға арналған шаңсорғыш. Бұл шаңсорғышты құрылыс жұмыстарынан қалған қоқыстарды немесе қалдықтарды тазалау үшін қолданбаңыз. Бұл шаңсорғыштың сүзгілерінің бірі алынып тұрса қолдануға болмайды, себебі оның ішкі бөлшектеріне нұқсан келуі және кепілдік заңды күшінен айырылуы мүмкін.

# қауіпсіздік туралы ақпарат

---

## МАҢЫЗДЫ САҚТЫҚ ШАРАЛАРЫ

---

1. Барлық нұсқауларды мұқият оқыңыз. Іске қосар алдында электр желісіндегі кернеудің, шаңсорғыштың астыңғы жағындағы техникалық ақпарат тақтайшасындағы мәнге сай келетініне көз жеткізіңіз.
2. **ЕСКЕРТУ:** Еден сүрткіш немесе еден дымқыл болса шаңсорғышты қолданбаңыз. Су сору үшін қолданбаңыз.
3. Құрылғыны балалар қолданса немесе бала жақын жүрген жерде қолданылса, мұқият қадағалау керек. Шаңсорғышты ойыншық ретінде қолдануға рұқсат бермеңіз. Шаңсорғышты қолданған кезде байқаусыз қалдыруға болмайды. Шаңсорғышты осы нұсқауларда көрсетілген мақсатта ғана қолданыңыз.
4. Шаңсорғышты шаң сауытын салмай қолданбаңыз. Құрылғы тиімді жұмыс істеуі үшін шаң сауытын толтырмай тұрып босату керек.
5. Шаңсорғышты сіріңкені, ыстық күлді немесе шылым тұқылын сору үшін қолданбаңыз. Шаңсорғышты пештер мен басқа қызу көздерінен алыс ұстаңыз. Қызу құрылғының пластик бөліктерінің түсін оңдыруы және деформациялауы мүмкін.
6. Қатты, өткір заттарды шаңсорғышпен тазаламаңыз, себебі бұндай заттар шаңсорғыштың бөліктеріне зиян келтіруі мүмкін. Түтікті басып тұрмаңыз. Түтікке салмақ салмаңыз. Ауа сору немесе шығару саңылауларын бітемеңіз.
7. Құрылғыны розеткадан ағытпай тұрып, шаңсорғыштың корпусындағы тетік арқылы сөндіріңіз. Шаң сауытын босатар алдында ашаны розеткадан суырыңыз. Ашаны розеткадан суырған кезде, зақым келмес үшін сымнан тартып емес, ашаның өзінен ұстап суырыңыз.
8. Бұл құрылғы кембағал, сезім мүкестігі бар немесе ақыл-есі кем, құрылғыны қолдану тәжірибесі жоқ не қолдана білмейтін адамдар (балаларды қоса алғанда) қолдануға арналмаған. Олар осы құрылғыны өз қауіпсіздігін қамтамасыз ететін адамның нұсқауы немесе қадағалауы бойынша пайдалануға тиіс.
9. Балаларды құрылғымен ойнамас үшін қадағалап отыру керек.
10. Құрылғыны тазалау немесе оған күтім көрсету жұмыстарын жүзеге асыру үшін ашаны розеткадан суыру керек.
11. Ұзартқыш сымды қолдану ұсынылмайды.
12. Егер шаңсорғыш дұрыс жұмыс істемей тұрса, тоқтан ажыратып, уәкілетті қызмет көрсету маманына хабарласыңыз.
13. Қорек сымы бүлініп қалса, қатерлі жағдай орын алмас үшін оны өндіруші немесе өндірушінің уәкілетті агенті немесе білікті адам ауыстыруға тиіс.
14. Шаңсорғышты түтігінен ұстап алып жүрмеңіз. Шаңсорғыштың тұтқасынан ұстаңыз.
15. Шаңсорғышты қолданбаған кезде ашасын розеткадан суырыңыз. Ашаны розеткадан суырмай тұрып, қуат тетігін ажыратыңыз.

# МАЗМҰНЫ

---

**ШАҢСОРҒЫШТЫ ҚҰРАСТЫРУ** 05 Шаңсорғышты құрастыру

05

**ШАҢСОРҒЫШТЫ ІСКЕ ҚОСУ** 06 Қуат сьмы  
06 On/Off тетігі  
06 Қуатты басқару

06

**ҚҰРАЛДАРЫ МЕН  
СҮЗГІСІНЕ КҮТІМ КӨРСЕТУ** 08 Керек-жарақтарын қолдану  
09 Еден тазалау құралдарына күтім көрсету  
11 Шаң сауығын босату  
12 Шаң қалтасын тазалау  
14 Сыртқы сүзгіні тазалау  
14 Батареяны ауыстыру (опция)

08

**АҚАУЛЫҚТЫ ТҮЗЕТУ**

15

# шаңсорғышты құрастыру

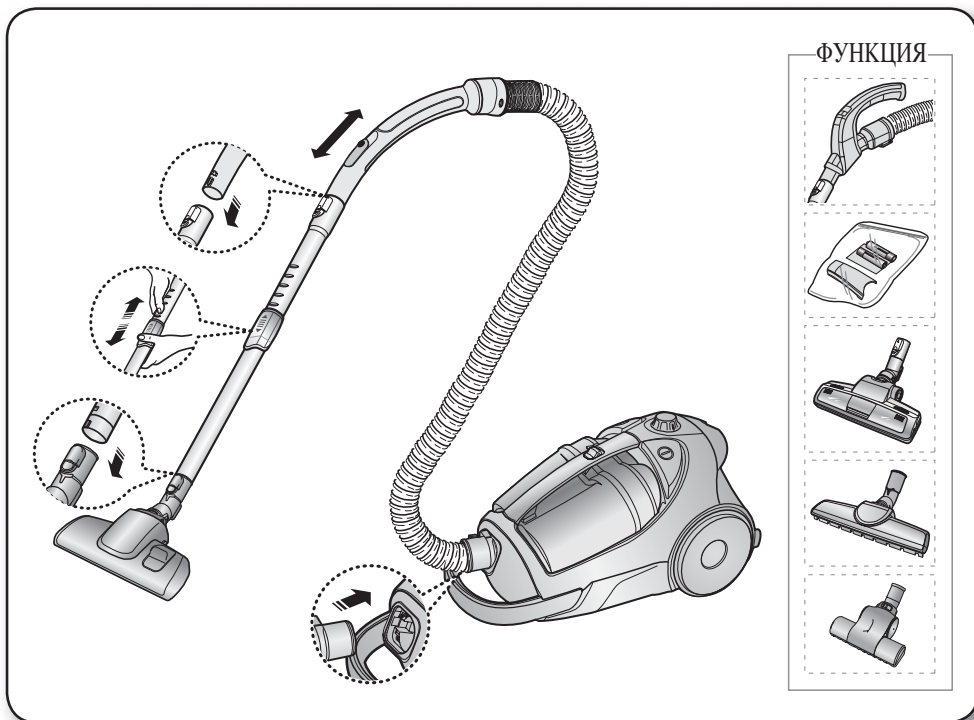

- ★ • Құрылғыны қозғалту барысында шаң сауығының тұтқасындағы түймешікті баспаңыз.

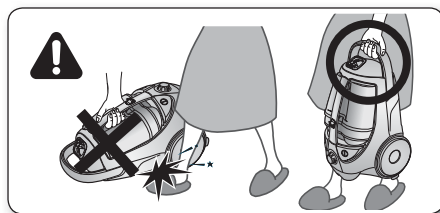

- ★ • Сақтау үшін, еден тазалайтын ұштықтарды жинап қойыңыз.

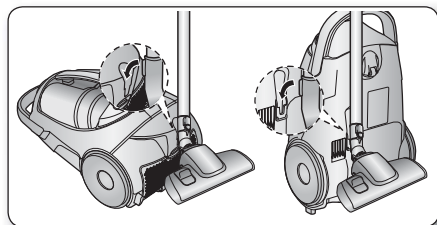

# шаңсорғышты іске қосу

## ҚУАТ СЫМЫ

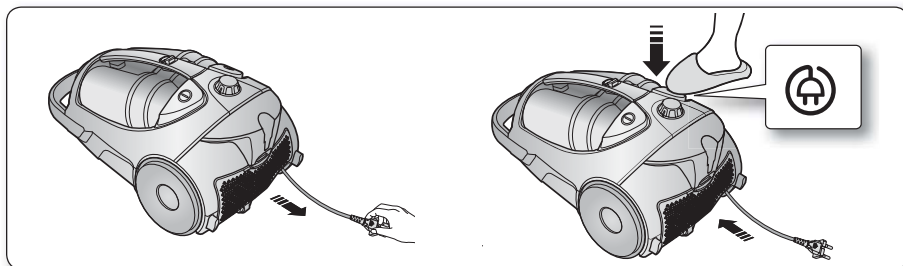

АБАЙ БОЛЫҢЫЗ

- Ашаны розеткадан алған кезде, сымынан тартпай, ашадан ұстап ағытыңыз.

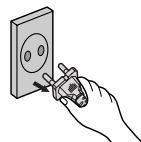

## ON/OFF ТЕТІГІ

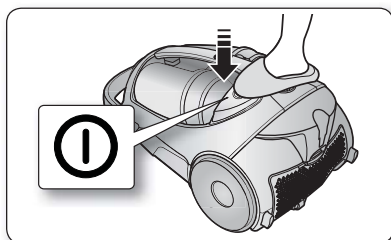

## ҚУАТТЫ БАСҚАРУ

### ҚАШЫҚТАН БАСҚАРУ ҚҰРАЛЫ (БАСҚАРУДЫҢ ИНФРАҚЫЗЫЛ АРНАСЫ) (ОПЦИЯ)

#### - ТҮТІК

#### 1. Шаңсорғышты Қосу және ажырату ( )

Шаңсорғыш Вкл/Выкл түймешесін басқанда қосылады Түймешені қайта бассаңыз шаңсорғыш өшеді.

#### 2. Шаңсорғыштың жұмыс тәртібі (+, -)

Сорудың жоғары қуатын келтіру үшін (+) түймешесін басыңыз. Сорудың төмен қуатын келтіру үшін (-) түймешесін басыңыз.



Тұтқадағы басқару түймешелерін пайдаланған кезде қол таратқышын жаппаңыз.



#### Басқару құралы

Шаңсорғыш инфрақызыл сигналдардың көмегімен басқарылады.

**- КОРПУС**

Шаңсорғышты іске қосу және тоқтату үшін қуат ON/OFF түймешігін қайта-қайта басыңыз.  
(OFF → ON → OFF)

- ★ Қашықтан басқару құралы жұмыс істемесе, шаңсорғышты оның корпусындағы ON/OFF түймешігімен іске қосуға болады.

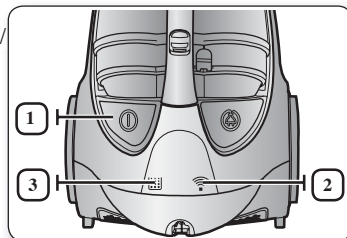

1		ON/OFF түймешігі шаңсорғышты іске қосады немесе тоқтатады.
2		ИНФРАҚЫЗЫЛ жарық басқару құралынан инфрақызыл сигналды қабылдайтын бөлікті көрсетеді.
3		Шаң қалтасын тексеру немесе босату қажет болған кезде, сүзгінің шамы жанады. Дыбыстық сигнал қоса естіледі.

**КОРПУСТЫ БАСҚАРУ ҚҰРАЛЫ (ОПЦИЯ)****- ТҮТІК**

Маталарды, кішкене еден сүрткіштерді және басқа жеңіл маталарды соруды азайту үшін, ауа саңылауындағы тетікті саңылау ашылғанға тартыңыз.

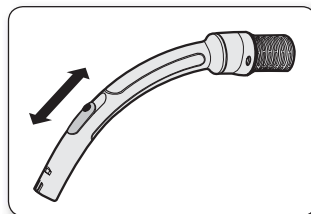
**- КОРПУС (ТЕК КӨЛЕМІ БОЙЫНША)**

Қуат деңгейін басқару үшін қуатты басқару түймешігін оңға және солға жылжытыңыз.

**MIN** = Нәзік маталарға, мысалы, тор перделерге арналған.

**MAX** = Қатты еденге және қатты ластанған кілемдерге арналған.

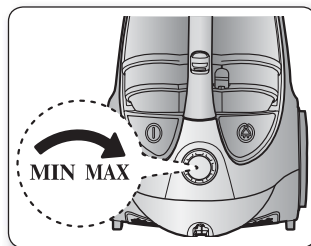

# Құралдары мен сүзгісіне күтім көрсету

## КЕРЕК-ЖАРАҚТАРЫН ҚОЛДАНУ

### ТҮТІКШЕ

- Түтікшенің ұзындығын түтікшенің артқы және алдыңғы жақ ортасында орналасқан ұзындықты реттеу түймешігін жылжыту арқылы реттеңіз.

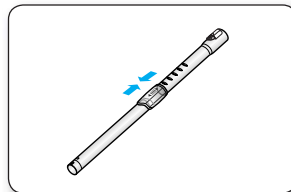

- Бітеліп қалмағанына көз жеткізу үшін түтікшені бөлек алып, ұзындығын қысқартыңыз. Сонда түтікшені бітеп тұрған қоқысты оңай тазалауға болады.

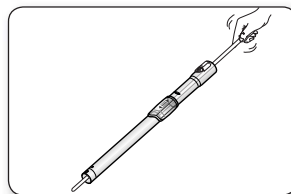

### КЕРЕК-ЖАРАҚ (ОПЦИЯ)

- Керек-жарақты түтікшенің ұстағышының ұшына қарай итеріңіз.

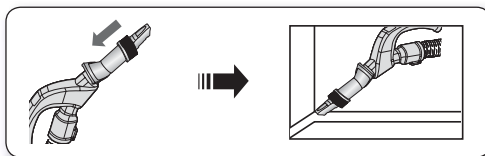

- Осал жерлерді тазалау үшін шаң тазалағыш шөткені алып, бұраңыз.

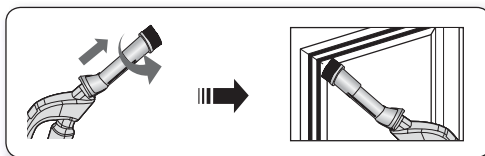

- Қаптама материалды тазалау құралын қолдану үшін түтікшенің ұшындағы тетікті кері бағытқа итеріңіз.

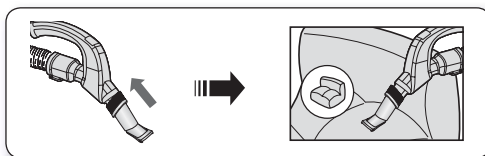

## ЕДЕН ТАЗАЛАУ ҚҰРАЛДАРЫНА КҮТІМ КӨРСЕТУ

### 2-БАСПАЛДАҚ ШӨТКЕСІ (ОПЦИЯ)

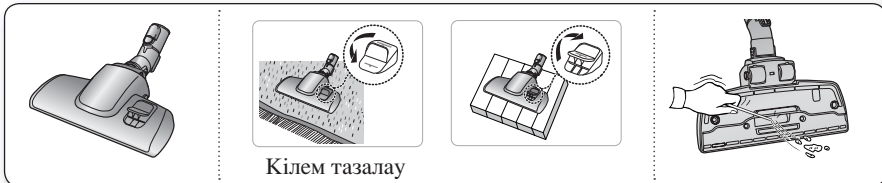

- Ішкі тетігін еденнің бетіне сай реттеңіз.
- Егер шаң соратын саңылауы бітеліп қалса, қоқыстан жақсылап тазартыңыз.

### ҮЙ ЖАНУАРЛАРЫНЫҢ ҚЫЛ-ҚЫБЫРЫНА АРНАЛҒАН ШӨТКЕ (ОПЦИЯ)

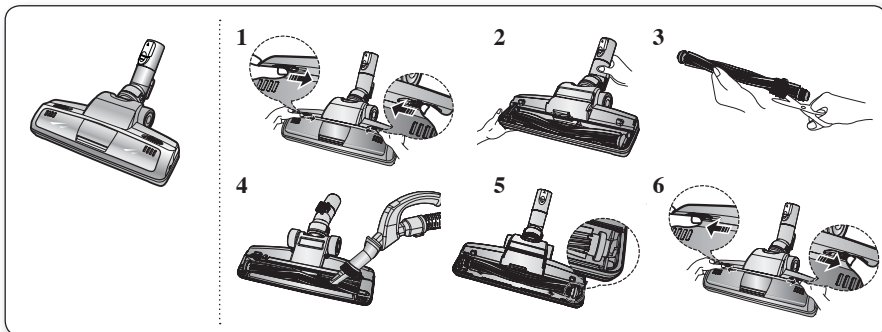

Шаш немесе үй жануарларының қыл-қыбырын жиі тазалағанда, барабанға оралып қалған заттар құралдардың айналуын тоқтатуы мүмкін. Бұндай жағдайда барабанды еппен тазалаңыз.

1. Қақпақты ашу үшін мөлдір қақпақтың Ашу түймешігін басыңыз.
2. Мөлдір қақпақтан шөткені алыңыз.
3. Шөткеге оралып қалған шашты қайшымен қиып, шаңын тазалаңыз.
4. Шөткенің корпусының ішіндегі шаңды құрғақ шаң сұрткішпен немесе жіңішке құралмен тазалаңыз.
5. Шөткені айналмалы таспаға салып құрастырыңыз.
6. Мөлдір қақпақты орнына салып, сырт еткізіп басыңыз.

### ПАРКЕТ ТАЗАЛАЙТЫН ШЕБЕР ШӨТКЕ (ОПЦИЯ)

- Кең жердегі шаңды бірден сорғызып алыңыз.
- Егер шаң соратын саңылауы бітеліп қалса, қоқыстан жақсылап тазартыңыз.

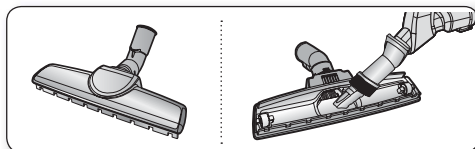

# құралдары мен сүзгісіне күтім көрсету

## ЖАМЫЛҒЫШТАРДЫ ТАЗАРТУҒА АРНАЛҒАН (ОПЦИЯ)

Турбинаның ластануы щетканың айналуына кедергі келтіреді.  
Турбина ластанған жағдайда, турбинаны тазалаңыз.

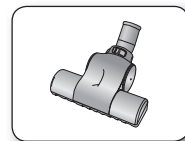

Егер сорғыш тесік қоқысқа толып қалса, қоқысты мұқият тазалаңыз.

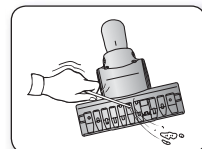

Егер сорғыш тесік қоқысқа толып қалса, бұғат түймешесін UNLOCK күйіне бұраңыз.

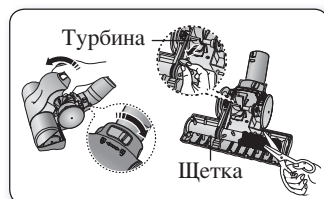

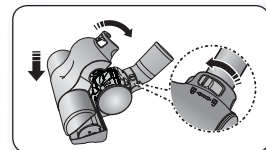

Қақпақты жапқан соң, бұғат түймешесін LOCK (Бұғатқа түсіру) қалпына қоюды ұмытпаңыз.



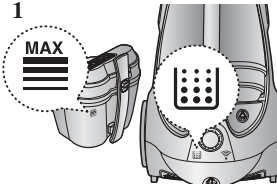
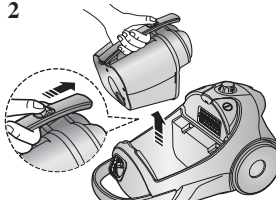
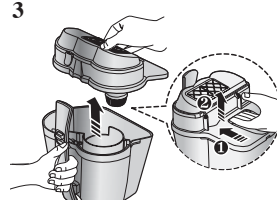

Щетка тек қана төсек орынды тазалауға арналған.

Щетканы тазалау кезінде оны бүлдіріп алмау үшін абай болыңыз.

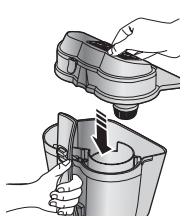
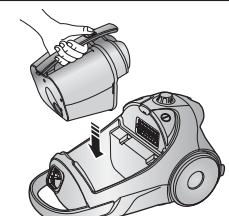
## ШАҢ САУЫТЫН БОСАТУ

<p><b>1</b></p>  <p>Шаң "шаң толы" деңгейіне жеткен кезде шаң сауытын босатыңыз.</p>	<p><b>2</b></p>  <p>Шаң сауытын түймешікті басу арқылы алыңыз.</p>	<p><b>3</b></p>  <p>Шаң сауытының қақпағын бөлек алыңыз.</p>
<p><b>4</b></p>  <p>Сауыттағы шаңды төгіңіз.</p>	<p><b>5</b></p>  <p>Шаң сауытының қақпағын жабыңыз.</p>	<p><b>6</b></p>  <p>Қолданар алдында шаң сауытын шаңсорғыш корпусының ішіндегі орнына "сырт" еткен дыбыс естілгенше салып басыңыз.</p>

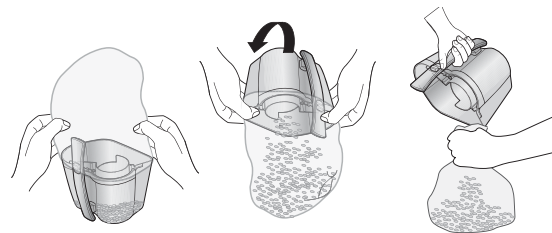
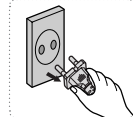
- Пластик қалтаға төгіңіз.  
(астма/аллергиясы бар адамдарға арналған ұсыныс)

★ Шаң сауытын тек суық сумен ғана шаюға болады.

# құралдары мен сүзгісіне күтім көрсету

## ШАҢ ҚАЛТАСЫН ТАЗАЛАУ

### ШАҢ ҚАЛТАСЫН ҚАШАН ТАЗАЛАУ КЕРЕК

- Сору қарқыны төмендеген кезде шам қызыл түспен жанады. Шам жанса, шаң қалтасын тексеріңіз.

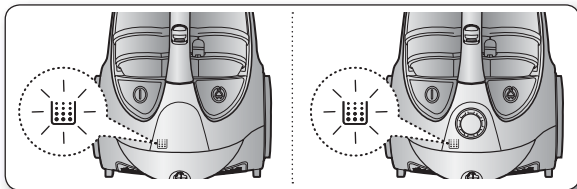

- Шаңсорғыштың қуатын 'MAX' қалпына қойыңыз.

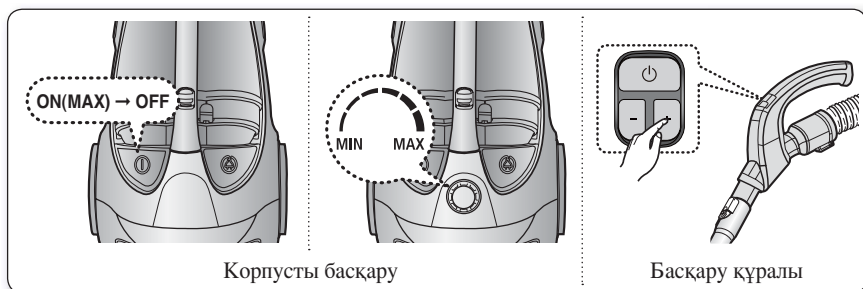

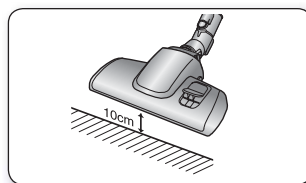

- Сору түтігі тегіс еденнен 10см биік тұрғанда сүзгіні тексеру индикаторы қызыл түспен жанса, шаң қалтасын тазалаңыз.

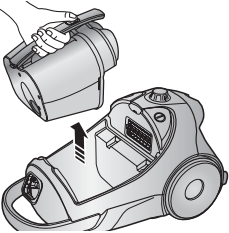
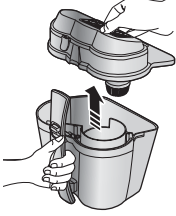
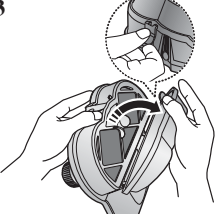
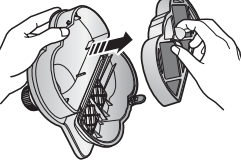
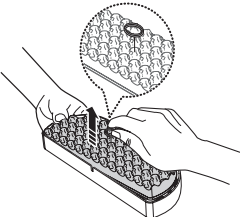
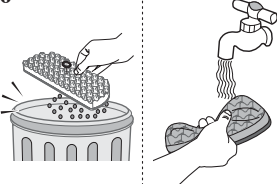
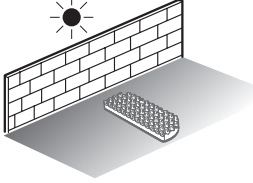
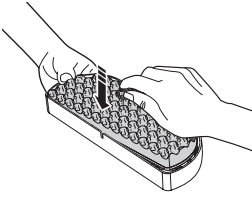
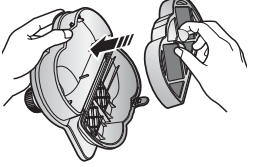

- ★ Шаң сору қарқыны ұдайы төмендей берсе немесе шаңсорғыш әдеттен тыс қызып кетсе, шаң қалтасын тазалаңыз.

## ШАҢ ҚАЛТАСЫН ТАЗАЛАУ

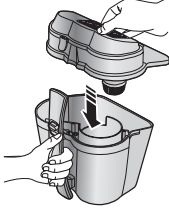
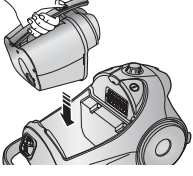
<p><b>1</b></p>  <p>Шаң сауытын алыңыз.</p>	<p><b>2</b></p>  <p>Шаң сауытының қақпағын бөлек алыңыз.</p>	<p><b>3</b></p>  <p>Шаң қалтасының қақпағының қатты жақтауын алыңыз.</p>
<p><b>4</b></p>  <p>Шаң қалтасын бөлек алыңыз.</p>	<p><b>5</b></p>  <p>Жөке мен сүзгіні шаң қалтасынан алыңыз.</p>	<p><b>6</b></p>  <p>Шаң қалтасының жөкесі мен сүзгісін сумен жуыңыз.</p>
<p><b>7</b></p>  <p>Жөке мен сүзгіні көлеңкеге 12 сағаттан артық қойып кептіріңіз.</p>	<p><b>8</b></p>  <p>Жөке мен сүзгіні шаң қалтасына бірге салыңыз.</p>	<p><b>9</b></p>  <p>Керек-жарақтары салынған шаң қалтасын қақпаққа салыңыз.</p>
<p><b>10</b></p>  <p>Қайта орнына салар алдында, шаң қалтасының қақпағы мен шаң қалтасын өзара келтіріңіз.</p>	<p><b>11</b></p>  <p>Шаң сауытының қақпағын жабыңыз.</p>	<p><b>12</b></p>  <p>Қолданар алдында шаң сауытын шаңсорғыш корпусының ішіндегі орнына "сырт" еткен дыбыс естілгенше салып басыңыз.</p>

★ Сүзгіні шаңсорғыштағы орнына қояр алдында әбден құрғақ тұрғанына көз жеткізіңіз. Кептіру үшін 12 сағат қойыңыз.



# құралдары мен сүзгісіне күтім көрсету

## СЫРТҚЫ СҮЗГІНІ ТАЗАЛАУ

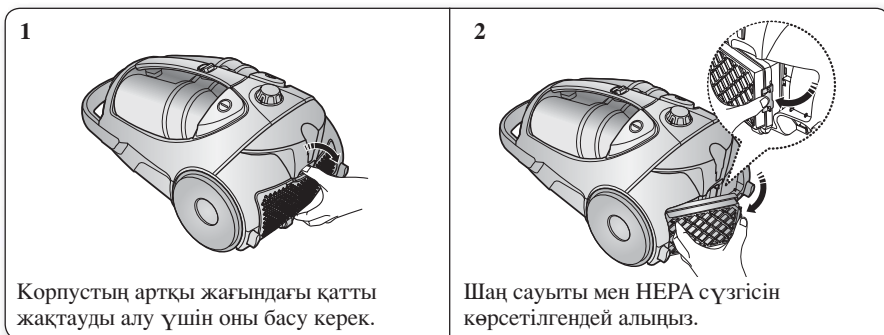

- Шаң сору қарқыны ұдайы төмендей берсе немесе шаңсорғыш әдеттен тыс қызып кетсе, шығасын сүзгіні тазалаңыз. Ескерім. HEPA сүзгісін жумаңыз. Егер тазалағаннан кейін мәселе шешілмесе, бітеліп қалған сүзгіні ауыстырыңыз.
- Қосалқы сүзгілерді жергілікті Samsung бөлшек сауда орталықтарынан алуға болады.

## БАТАРЕЯНЫ АУЫСТЫРУ (ОПЦИЯ)



1. Шаңсорғыш жұмыс істемей қалса, батареяларын ауыстырыңыз. Мәселені бұнымен шеше алмасаңыз, уәкілетті дилерге хабарласыңыз.
2. AAA өлшемді 2 батареяны қолданыңыз.



ЕСКЕРТУ

1. Батареяларды ешқашан бөлшектеуге немесе қайта зарядтауға болмайды.
2. Батареяларды ешқашан қыздыруға немесе отқа тастауға болмайды.
3. (+), (-) полюстарының орнын ауыстырмаңыз.
4. Батареяларды дұрыс тастаңыз.

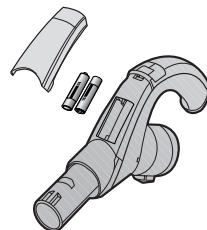

БАТАРЕЯ ТҮРІ : AAA Өлшемді



# ақаулықты түзету

АҚАУЛЫҚ	ШЕШІМІ
Қозғалтқыш іске қосылмайды	<ul style="list-style-type: none"><li>• Сымын, ашасы мен розеткасын тексеріңіз.</li><li>• Салқындатыңыз.</li></ul>
Сору қарқыны біртіндеп төмендеуде	<ul style="list-style-type: none"><li>• Бітеліп қалмағанына көз жеткізіңіз және тазалаңыз.</li></ul>
Сымы толық жиналмайды	<ul style="list-style-type: none"><li>• Сымын 2-3м-ге дейін тартып шығарып, сымды орау түймешігін басыңыз.</li></ul>
Шаңсорғыш қоқысты жинап алмайды	<ul style="list-style-type: none"><li>• Түтікті тексеріп, қажет болса ауыстырыңыз.</li></ul>
Сору қарқыны төмен немесе төмендей түсуде	<ul style="list-style-type: none"><li>• Сүзгіні тексеріп, қажет болса нұсқауларда көрсетілгендей тазалаңыз. Егер сүзгілер істен шықса, орнына жаңаларын салыңыз.</li></ul>
Корпустың шамадан тыс қызуы	<ul style="list-style-type: none"><li>• Сүзгілерді тексеріп, қажет болса нұсқауларда көрсетілгендей тазалаңыз.</li></ul>
Статикалық электр таралымы	<ul style="list-style-type: none"><li>• Сору қуатын азайтыңыз.</li><li>• Бұндай жағдай бөлме ішіндегі өте ауа құрғақ болған жағдайда да орын алуы мүмкін. lease Бөлменің ылғалдылығы қалыпты деңгейге жеткенше бөлмені желдетіңіз.</li></ul>

