

**SAMSUNG**



- RU** Инструкция по эксплуатации
- UK** Інструкція з експлуатації
- ET** KASUTUSJUHEND
- LT** NAUDOJIMOSI INSTRUKCIJA
- LV** Lietošanas instrukcija

## РУКОВОДСТВО ПОЛЬЗОВАТЕЛЯ

Перед началом эксплуатации пылесоса  
внимательно прочитайте настоящие  
инструкции. Сохраните эти инструкции!

Подлежит использованию по  
назначению  
в нормальных условиях  
Срок службы: 7 лет

Сделано в Корее  
Юридический адрес  
изготовителя : Самсунг  
Электроникс Ко, Лтд,  
Самсунг Меин Билдинг, 250-2  
Га Тепанг-Ро, ЧунГу, Сеул,  
Корея

Модель: SC8551, SC8571, SC8581, SC8583, SC8585, SC8587

Сертификат № : PCCC KR.AE95.B11849



Срок действия с 16.05.2008 до 15.05.2011

Орган по сертификации : PCCC RU.0001.11AE95

# ПЫЛЕСОС

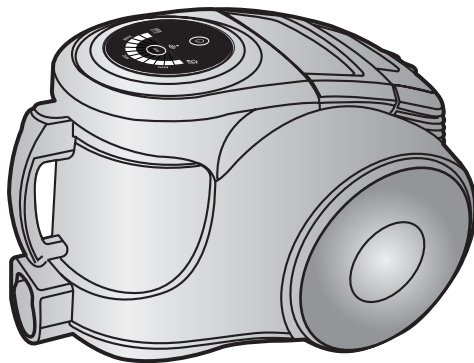

- \* Перед использованием пылесоса, пожалуйста, внимательно прочитайте инструкцию.
- \* Для использования только в помещении.
- \* Samsung Electronics оставляет за собой право изменять спецификации без предварительного уведомления

Зарегистрируйтесь в клубе Samsung на сайте [www.samsung.com/global/register](http://www.samsung.com/global/register)

## **МЕРЫ БЕЗОПАСНОСТИ**

1. Внимательно прочитайте инструкцию. Перед включением пылесоса, убедитесь, что напряжение источника электроэнергии соответствует напряжению, указанному на паспортной табличке на дне пылесоса.
2. **ВНИМАНИЕ:** Не используйте пылесос для чистки мокрых ковров или полов.  
Не используйте для всасывания воды.
3. Пылесос предназначен для уборки поверхностей, загрязненных пылью.
4. Будьте особенно внимательны, если пылесосом пользуются дети или если он используется вблизи от детей. Не разрешайте пользоваться пылесосом как игрушкой. Никогда не оставляйте работающий пылесос без присмотра. Используйте пылесос только по назначению, как описано в данной инструкции.
5. Не используйте пылесос без пылесборника. Для достижения наилучшего результата опорожните пылесборник перед тем, как он полностью заполнится.
6. Не используйте пылесос для уборки спичек, непогасшего пепла или окурков. Не допускайте нахождения пылесоса вблизи от кухонных плит и других источников тепла. Тепло может привести к деформации или изменению цвета пластиковых частей пылесоса.
7. Избегайте всасывания твердых, острых предметов, так как это может повредить части пылесоса. Не вставляйте на шланговое соединение. Не ставьте тяжелые вещи на шланг. Не блокируйте всасывающее или выпускное отверстия.
8. Выключите пылесос с помощью кнопки на корпусе пылесоса перед тем, как отсоединить вилку от розетки. Отсоедините вилку от розетки перед заменой мешка для пыли или пылесборника. Чтобы избежать повреждения сетевого шнура при отсоединении от розетки, держитесь за штепсельную вилку, а не за шнур.
9. Данный прибор не предназначен для использования детьми или инвалидами. Вышеуказанные лица могут пользоваться прибором только под присмотром ответственного лица, обеспечивающего безопасное использование прибора. Следите за тем, чтобы маленькие дети не играли с пылесосом.
10. Перед очисткой или техническим обслуживанием прибора вилку сетевого шнура следует отсоединить от розетки.
11. Использование удлинительного шнура не рекомендуется.
12. Если Ваш пылесос работает неправильно, отключите его от электросети и проконсультируйтесь с официальным сервисным агентом.
13. Если шнур электропитания поврежден, для того чтобы избежать опасности, необходимо, чтобы его заменил производитель или его сервисный агент, либо лицо с аналогичной квалификацией.
14. Не перемещайте пылесос за шланг. Используйте ручку на пылесосе.
15. Не используйте пылесос для уборки поверхностей, загрязненных пищевыми продуктами (например, сахарный песок, соль, мука и пр. сыпучие продукты), а также поверхностей, загрязненных строительными материалами (например, побелка, песок, земля, цемент и пр.) и стиральным порошком.

# 1 СБОРКА ПЫЛЕСОСА

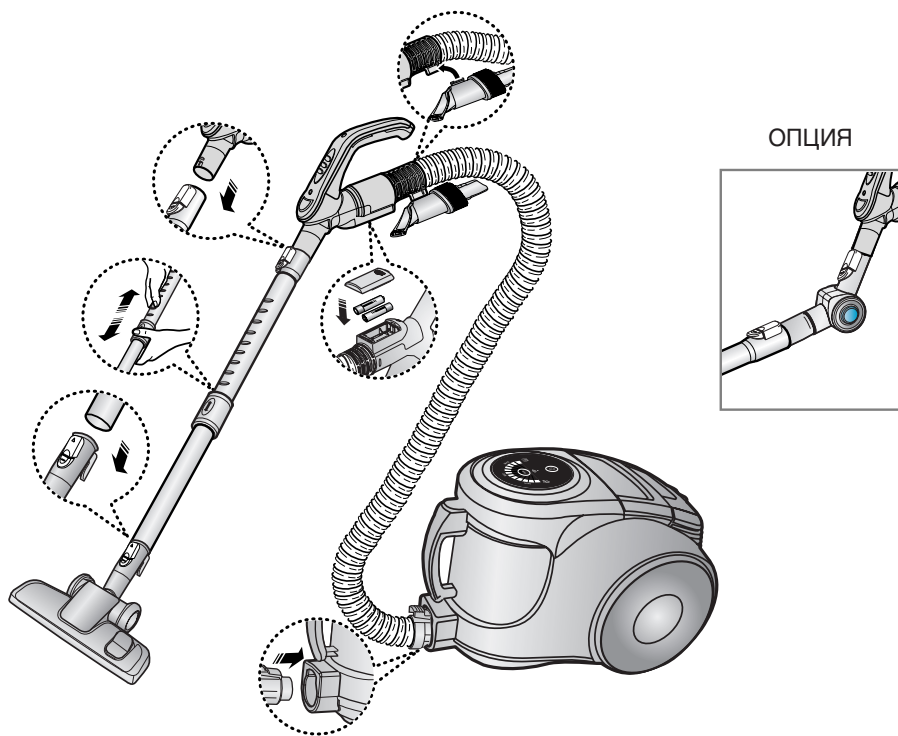

ОПЦИЯ

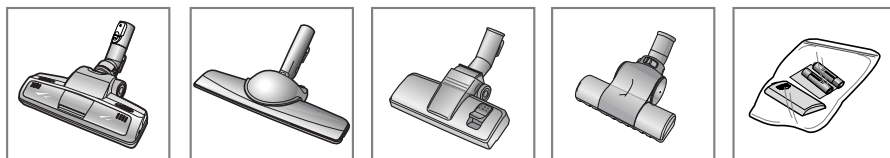

► Характеристики могут отличаться в зависимости от модели.

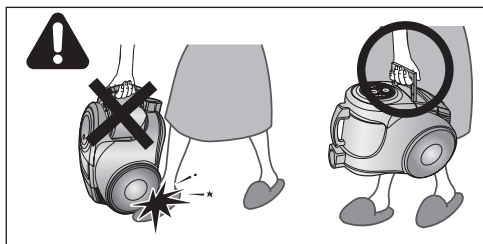

**ВНИМАНИЕ** : НЕ ИСПОЛЬЗУЙТЕ РУЧКУ КОНТЕЙНЕРА ДЛЯ СБОРА ПЫЛИ ПРИ ПЕРЕМЕЩЕНИИ БЫТОВОГО ПРИБОРА

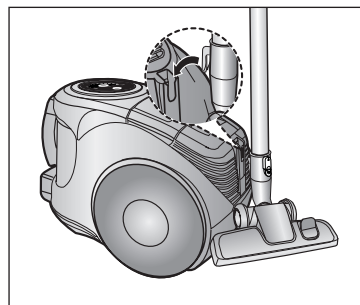

При хранении закрепите насадку для пола.

## 2 ЭКСПЛУАТАЦИЯ ПЫЛЕСОСА

### 2-1 ШНУР ЭЛЕКТРОПИТАНИЯ

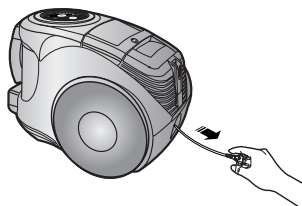

Перед использованием убедитесь, что шнур вытянут

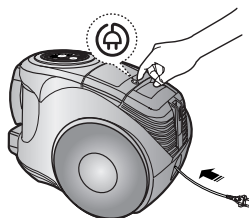

#### ПРИМЕЧАНИЕ

Отсоединяя вилку сетевого шнура от розетки, держитесь за вилку, а не за шнур.

### 2-2 ВКЛЮЧЕНИЕ-ВЫКЛЮЧЕНИЕ ПИТАНИЯ (ИНФРАКРАСНЫЙ ПУЛЬТ ДУ)

#### - ШЛАНГ



#### ПУЛЬТ УПРАВЛЕНИЯ НА РУЧКЕ

Управление осуществляется пи помощи инфракрасного сигнала

1. Перед использованием убедитесь, что шнур вынут на полную длину.
2. Режим работы пылесоса (+/-)  
Несколько раз нажмите кнопку MODE для выбора необходимого режима. (ВКЛ) MIN → MID → MAX



3. Использование в режиме AUTO

Для работы пылесоса в автоматическом режиме нажмите кнопку AUTO

#### - КОРПУС



Множкратно нажимайте кнопку Включения-выключения питания для выбора подходящего режима. (ON(MAX)→OFF)

**ПРИМЕЧАНИЕ:** Если пульт управления на ручке пылесоса не работает, Вы можете воспользоваться кнопкой УПРАВЛЕНИЯ (CONTROL) на корпусе.



Если загорается лампочка-индикатор фильтра, необходимо почистить пылесборник



Часть, на которую поступают сигналы инфракрасного излучения всасывающего шланга



Если прибор включен, включается лампочка –индикатор отрицательных ионов, начинается генерирование отрицательных ионов.



Регистрирует количество всасываемой пыли и автоматически регулирует силу тяги. Меняется интенсивность свечения светодиодного дисплея.

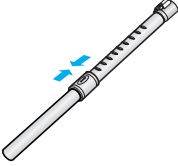
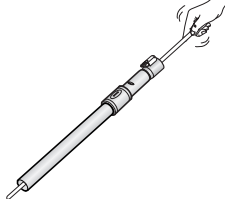

## 2-3 ИСПОЛЬЗОВАНИЕ И УХОД ЗА ДОПОЛНИТЕЛЬНЫМИ НАСАДКАМИ

► Характеристики могут отличаться в зависимости от модели.

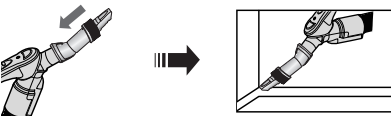
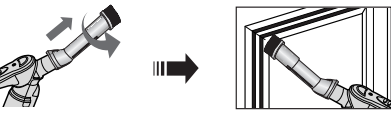
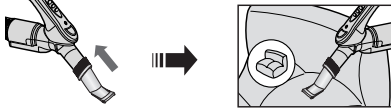
<p><b>ТРУБА</b></p> 	 <p>Установите требуемую длину телескопической трубы, перемещая кнопку установки длины трубы, расположенную в центре телескопической трубы.</p>	 <p>Отсоедините телескопическую трубу, сложите ее. Удалите мусор, засоривший трубу.</p>
---	--	--

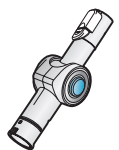
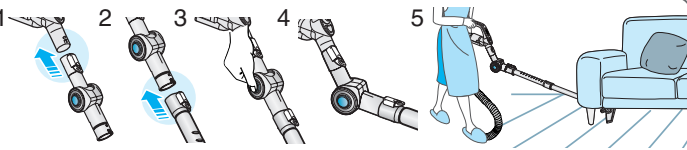
<p><b>ДОПОЛНИТЕЛЬНЫЕ НАСАДКИ</b></p> 	 <p>Соедините дополнительную насадку с концевой частью (наконечником) ручки шланга.</p>	<p>Соедините дополнительную насадку с концевой частью (наконечником) ручки шланга.</p>
	 <p>Выдвиньте и поверните щетку для пыли.</p>	<p>Выдвиньте и поверните щетку для пыли.</p>
	 <p>Соедините дополнительную насадку с концевой частью (наконечником) ручки шланга в противоположном направлении.</p>	<p>Соедините дополнительную насадку с концевой частью (наконечником) ручки шланга в противоположном направлении.</p>

<p><b>Удлиняющая часть коленчатой трубы (ОПЦИЯ)</b></p> 	 <ol style="list-style-type: none"> <li>1. Соедините коленчатую трубу с соединительными секциями ручки шланга и телескопической трубы.</li> <li>2. Соедините телескопическую трубу с нижней частью коленчатой трубы.</li> <li>3. Нажмите кнопку PUSH (Нажать).</li> <li>4. Если кнопка PUSH находится в нажатом положении, коленчатая труба может складываться.</li> <li>5. Коленчатая труба облегчит вам уборку в труднодоступных местах, например, под мебелью, избавив вас от необходимости опускаться на колени.</li> </ol>
--	---

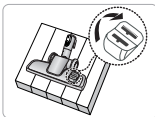
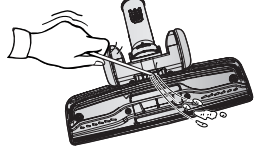
<p><b>Щетка Smart Brush (ОПЦИЯ)</b></p> 	<p>► Чистка ковров</p>  <p>► Чистка кафеля</p>  <p>Установите впускной рычаг в зависимости от типа поверхности для чистки.</p>	 <p>Полностью удалите мусор, если впускное отверстие засорено.</p>
---	--	---

### Широкая щетка (ОПЦИЯ)

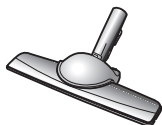

Для чистки больших площадей

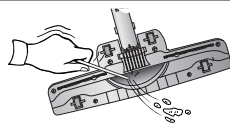

Полностью удалите мусор, если выпускное отверстие засорено.

### Турбо щетка (ОПЦИЯ)



Уборка пыли или шерсти животных на полу и ковровых покрытиях

Частая уборка ворса или шерсти животных может привести к снижению скорости вращения щетки за счет наматывания фрагментов всасываемого мусора вокруг барабана. В этом случае следует тщательно почистить барабан.

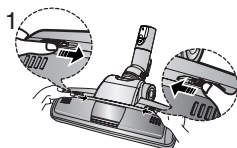

1 Снимите крышку прозрачного сетчатого фильтра нажатием на кнопку **Open** (Открыть), расположенную на крышке.

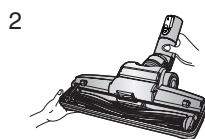

2 Извлеките барабан из отсека для прозрачного сетчатого фильтра.



3 С помощью ножниц удалите мусор (пыль, волосы), намотанный вокруг барабана.

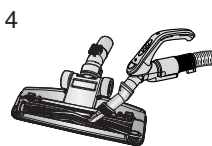

4 Удалите пыль с внутренней стороны щетки с помощью сухой тряпки или всасывающей насадки для уборки в щелях и труднодоступных местах.

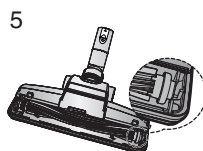

5 Поместите зубчатое колесо барабана в ведущий приводной ремень барабана и установите его на щетке.

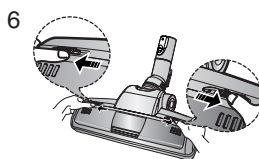

6 После обработки барабана, потяните за кнопку **Open**, расположенную на крышке прозрачного сетчатого фильтра, чтобы установить барабан на место.

### Щетка для мягких поверхностей (ОПЦИЯ)

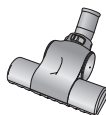

Для чистки одеял

Засорение турбины препятствует вращению щетки. В случае засорения турбины, почистите турбину.



Если всасывающее отверстие забито мусором, тщательно удалите мусор.

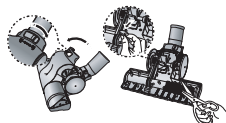

Если всасывающее отверстие забито мусором, поверните кнопку блокировки в положение **UNLOCK** (Разблокировать), и удалите мусор. После чистки, надлежащим образом сопоставьте крышку фильтра с передней панелью корпуса изделия и закройте крышку.

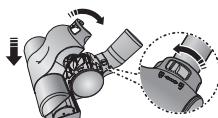

Закрыв крышку, не забудьте установить кнопку блокировки в положение **LOCK** (Заблокировать).

Внимание: Щетка предназначена исключительно для чистки постельного белья. Осуществляя чистку щетки, соблюдайте осторожность, чтобы не повредить щетку.

# 3 УДАЛЕНИЕ ПЫЛИ ИЗ ПЫЛЕСБОРНИКА

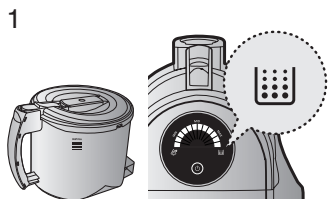

Если уровень пыли в пылесборнике достигает отметки [DUST FULL] (Пылесборник заполнен), или если во время работы изделия загорается соответствующий индикатор, вам следует произвести чистку пылесборника.

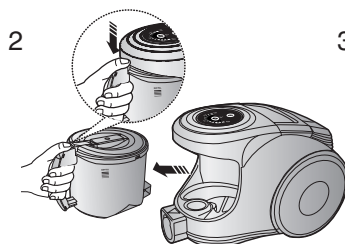

Извлеките пылесборник нажатием соответствующей кнопки.

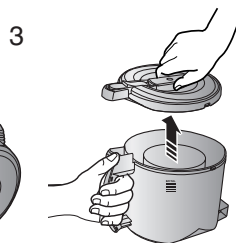

Снимите крышку пылесборника.

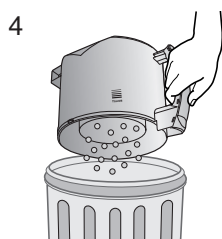

Удалите пыль из пылесборника.

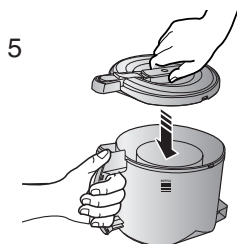

Закройте крышку пылесборника.

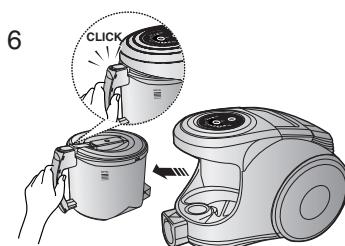

Перед началом эксплуатации изделия поместите пылесборник в корпус пылесоса и надавите на него до щелчка.

- Удалите содержимое пылесборника в полиэтиленовый пакет (рекомендуется для пользователей, страдающих астмой или аллергией)

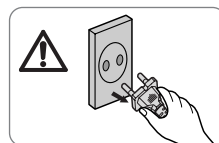
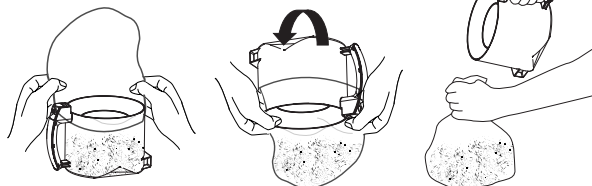

## ПРИМЕЧАНИЕ

По желанию вы можете промыть пылесборник холодной водой. Перед тем, как вставить пылесборник на место, дайте ему высохнуть.



## 4 УДАЛЕНИЕ ПЫЛИ ИЗ ПЫЛЕВОГО БЛОКА

### 4-1. КОГДА НЕОБХОДИМО ПРОИЗВОДИТЬ ЧИСТКУ ПЫЛЕВОГО БЛОКА

- Меры по уходу за внутренними элементами пылевого блока принимаются в следующих случаях (даже при отсутствии засорения):

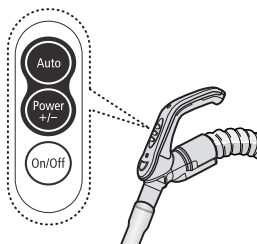

РУЧКА УПРАВЛЕНИЯ



Переведите пылесос в режим работы на максимальной мощности, выбрав позицию «MAX»

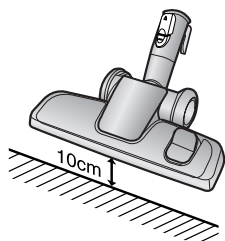

Осуществляйте чистку фильтра всякий раз, когда индикатор состояния фильтра загорится красным цветом, и при этом всасывающее отверстие будет находиться на расстоянии не менее 10 см над уровнем пола помещения.

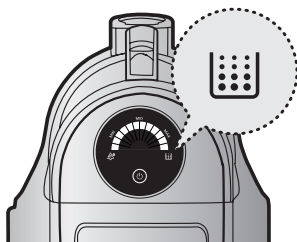

Когда загорится индикатор, осуществите чистку пылевого блока (пункт 4-2) так, как показано на следующих рисунках.

## 4-2 ЧИСТКА ПЫЛЕВОГО БЛОКА

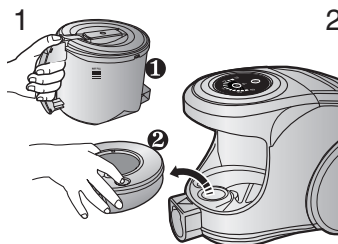

Извлеките пылевой блок.

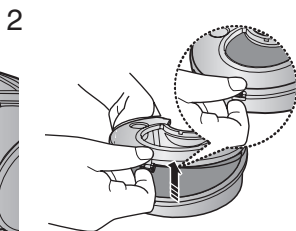

Снимите фиксирующую раму с крышки пылевого блока.

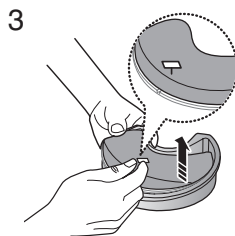

Извлеките губку и фильтр из пакета для сбора пыли.

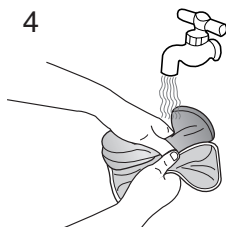

Промойте в воде губчатый элемент и корпус воздушного фильтра пылевого блока.

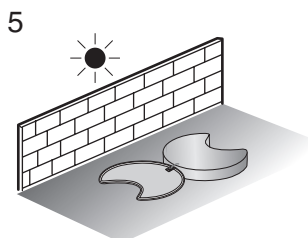

Просушите губку и фильтр в тени в течение не менее 12 часов.

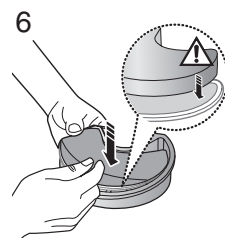

Установите губку и фильтр в пакет для сбора пыли.

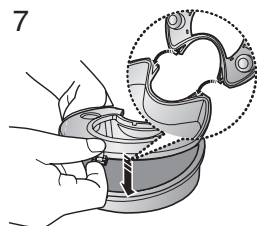

Перед установкой, поместите фиксирующую раму крышки пылевого блока в соответствующие отверстия на пылевом блоке.

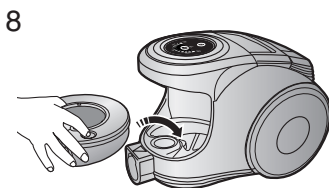

Поместите собранный пылевой блок в корпус изделия.



**ПРИМЕЧАНИЕ :** Перед тем, как установить фильтр обратно в пылесос, убедитесь в том, что он абсолютно сухой. Просушивайте фильтр не менее 12 часов.

## 5 ЧИСТКА ЗАЩИТНОГО ФИЛЬТРА ДВИГАТЕЛЯ

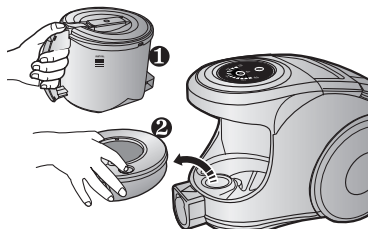

Извлеките пылесборник и пылевой блок.

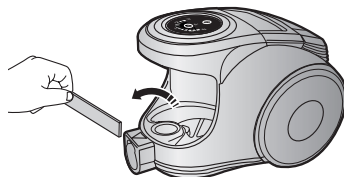

Извлеките защитный фильтр двигателя из пылесоса, удалите из него пыль и установите его обратно в пылесос.

## 6 ЧИСТКА ВЫТЯЖНОГО ФИЛЬТРА

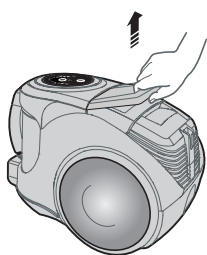

Поднимите ручку

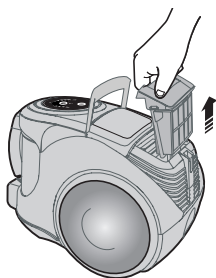

Чтобы вынуть выпускной фильтр, нужно взяться ручку фильтра и потянуть вверх

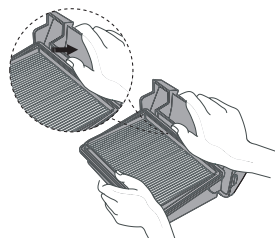

Снимите стационарную раму с панели выпускного фильтра



Прочистите выпускной фильтр

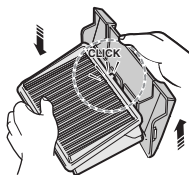

Перед тем как установить выпускной фильтр на место, нужно правильно совместить выпускной фильтр с панелью и нажать на фильтр, пока не послышится щелчок

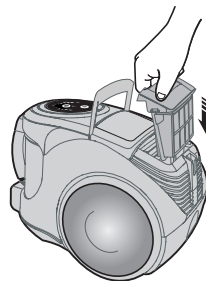

Установить выпускной фильтр в прибор и нажать на фильтр, пока не послышится щелчок.

# 7 ЗАМЕНА ЭЛЕМЕНТА ПИТАНИЯ (ОПЦИЯ)

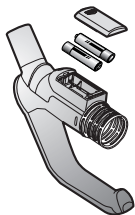

ТИП ЭЛЕМЕНТА ПИТАНИЯ: Тип AA



## ПРИМЕЧАНИЕ

1. Если пылесос не работает, произведите замену элементов питания. Если проблема таким образом не была устранена, пожалуйста, свяжитесь с официальным дилером нашей компании.
2. Используйте два элемента питания типа AA.



## ПРЕДУПРЕЖДЕНИЕ

1. Запрещается разбирать и перезаряжать элементы питания.
2. Запрещается нагревать элементы питания, а также бросать их в огонь.
3. При установке элементов питания, запрещается нарушать полярность (взаимное расположение клемм и контактов – (+) и (-)).
4. Утилизация элементов питания должна осуществляться надлежащим образом.

## - В СЛУЧАЕ ВОЗНИКНОВЕНИЯ НЕИСПРАВНОСТЕЙ

НЕИСПРАВНОСТЬ	ПРИЧИНА	СПОСОБЫ УСТРАНЕНИЯ
Не работает двигатель.	Отсутствует энергоснабжение Отключение при перегреве.	Проверьте кабель, вилку сетевого кабеля и розетку. Дайте двигателю остыть.
Мощность всасывания постепенно снижается.	Насадка, всасывающий шланг или труба забиты мусором.	Проверьте, не забиты ли эти компоненты, и если да, удалите из них мусор.
Шнур сматывается не до конца.	Проверьте, не перекручен ли сетевой кабель, а также убедитесь в том, что его сматывание происходит равномерно.	Извлеките сетевой кабель на 2-3 м и нажмите кнопку сматывания кабеля.
Пылесос не всасывает грязь.	Трещина либо отверстие в шланге.	Проверьте шланг и, в случае необходимости, замените его.
Снижение мощности всасывания	Фильтр забит пылью.	Проверьте фильтр и, если необходимо, прочистите его в соответствии с приведенными инструкциями.

Данный пылесос соответствует следующим нормативным требованиям:

Требования по электромагнитным помехам: 2004/108/ЕЕС

Требования по безопасности устройств низкого напряжения: 2006/95/ЕС

## -ТЕХНИЧЕСКИЕ ХАРАКТЕРИСТИКИ

МОДЕЛЬ	МОЩНОСТЬ ВСАСЫВАНИЯ(Вт)	ПОТРЕБЛЯЕМАЯ ЭНЕРГИЯ(Вт)	НАПРЯЖЕНИЕ(В)	ЧАСТОТА(Hz)	ВЕС(КГ)		РАЗМЕРЫ(мм)	
					без упаковки	брутто	без упаковки	брутто
SC8551	360	1800	230	50	5.9	9.8	283 x 300 x 420	340 X 334 X 614
SC8571	360	1800	230	50	5.9	10.0	283 x 300 x 420	340 X 334 X 614
SC8581	360	2000	230	50	5.9	10.1	283 x 300 x 420	340 X 334 X 614
SC8583	360	2000	230	50	5.9	10.3	283 x 300 x 420	340 X 334 X 614
SC8585	360	2000	230	50	5.9	9.8	283 x 300 x 420	340 X 334 X 614
SC8587	360	2000	230	50	5.9	10.0	283 x 300 x 420	340 X 334 X 614

Если у вас есть предложения или вопросы по продуктам Samsung, связывайтесь с информационным центром Samsung.

Country	Customer Care Center ☎	Web Site
RUSSIA	8-800-555-55-55	www.samsung.com
KAZHASTAN	8-10-800-500-55-500	www.samsung.kz
UZBEKISTAN	8-10-800-500-55-500	www.samsung.uz
TAJIKISTAN	8-10-800-500-55-500	
KYRGYZSTAN	00-800-500-55-500	



**SAMSUNG**

# Інструкція з експлуатації



## **ПИЛОСОС**

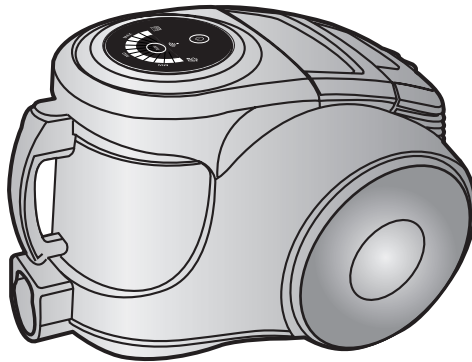

- \* Перед експлуатацією даного приладу, будь-ласка, уважно ознайомтесь з інструкціями.
- \* Для використання лише у приміщенні.

Зареєструйте ваш продукт на сайті [www.samsung.com/global/register](http://www.samsung.com/global/register)

## **ВАЖЛИВІ ЗАХОДИ БЕЗПЕКИ**

1. Уважно ознайомтесь з усіма інструкціями. Перед включенням переконайтесь у тому, що напруга у мережі живлення відповідає зазначеній у таблиці з паспортними даними, розташованій у нижній частині пилососа.
2. **ПОПЕРЕДЖЕННЯ:** Не використовуйте пилосос у випадках, коли килимове покриття або підлога мокрі. Не використовуйте пилосос для збирання води.
3. Необхідний пильний нагляд при використанні приладу дітьми або поруч з ними. Не дозволяйте використовувати пилосос як іграшку. Не допускайте роботу пилососа без нагляду. Використовуйте пилосос лише за призначенням, як описано у даній інструкції.
4. Не використовуйте пилосос без контейнеру пилосбирача. Для досягнення найкращої ефективності, випорожнюйте контейнер пилосбирача до того, як він буде наповнений повністю.
5. Не використовуйте пилосос для збирання сірників, палаючих жарин або недопалків цигарок. Тримайте пилосос подалі від кухонних плит та інших джерел тепла. Висока температура може призвести до деформації і втрати кольору пластиковими частинами приладу.
6. Уникайте попадання у прилад під час прибирання з його допомогою твердих і гострих предметів, оскільки це може призвести до пошкодження компонентів пилососу. Не ставайте на систему шлангу. Не піддавайте шланг впливу ваги. Не блокуйте отвір для всмоктування або випускний отвір.
7. Перед відключенням пилососу від мережі живлення, відключіть його, використовуючи перемикач на корпусі приладу. Перед заміною мішка або контейнеру пилосбирача від'єднайте мережний шнур пилососу від розетки мережі електроживлення. Для уникнення пошкодження, будь-ласка, виймайте вилку мережного шнура з розетки, тримаючись за саму вилку, а не тягнучи за шнур.
8. Даний прилад не призначено для використання дітьми або немічними особами без нагляду, крім випадків, коли існує можливість нагляду з боку відповідальної особи для забезпечення безпеки при використанні даного приладу. Необхідний нагляд за маленькими дітьми для запобігання їх грі з приладом.
9. Перед виконанням чищення або технічного обслуговування приладу необхідно відключити прилад від мережі електроживлення.
10. Ми не рекомендуємо використовувати мережний подовжувач.
11. Якщо у роботі Вашого пилососу виникли відхилення, відключіть його від мережі живлення і проконсультуйтеся з авторизованим сервісним агентом.
12. Якщо мережний шнур живлення пошкоджено, необхідно звернутись до виробника, його сервісного агента або особи з відповідною кваліфікацією, для виконання його заміни з метою уникнення нещасного випадку.
13. Не переносьте пилосос, тримаючи його за шланг. Використовуйте для цього ручку пилососа.

# 1 ЗБИРАННЯ ПИЛОСОСУ

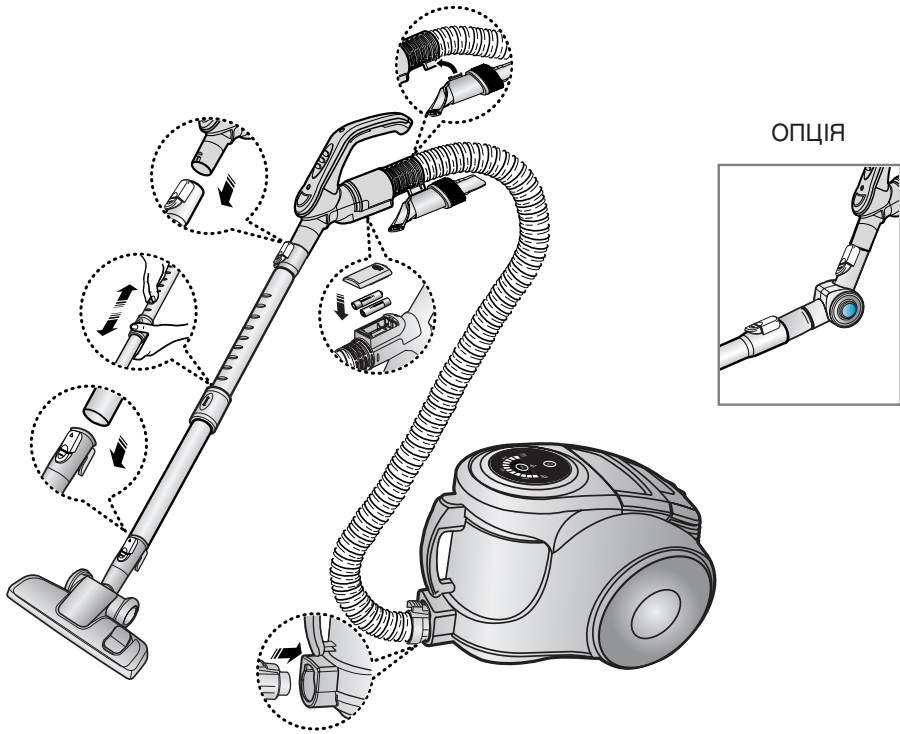

ОПЦІЯ

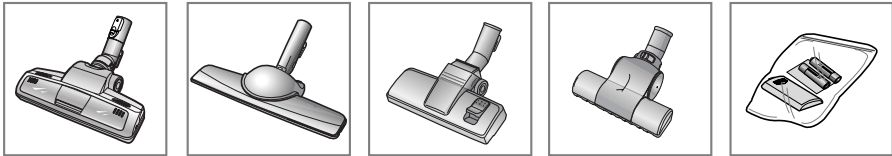

► Характеристики можуть відрізнятись в залежності від моделі.

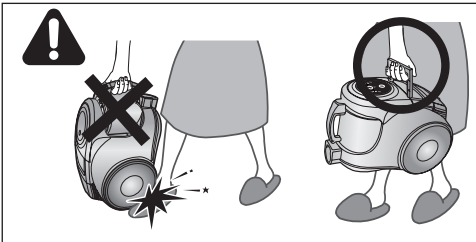

**УВАГА** : Будь ласка, не тримайтеся за ручку бункера для вловленого пилю під час перенесення машини

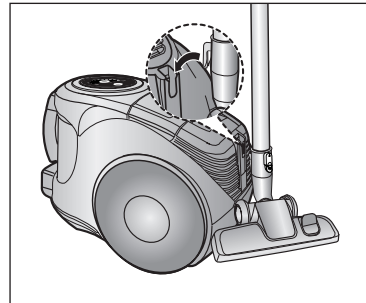

Для зберігання, зафіксуйте частину для прибирання на корпусі.

## 2 ЕКСПЛУАТАЦІЯ ПИЛОСОСУ

### 2-1 МЕРЕЖНИЙ ШНУР ЖИВЛЕННЯ

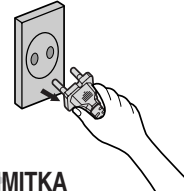
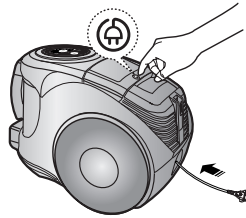
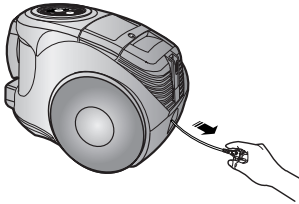

Будь ласка, перед початком експлуатації переконайтеся, що кабель розмотано повністю.

#### ПРИМІТКА

При вийманні вилки з розетки мережні живлення, виймайте вилку, тримаючись за саму вилку, а не тягнучи за шнур.

### 2-2 УПРАВЛІННЯ ЖИВЛЕННЯМ (ІНФРАЧЕРВОНЕ УПРАВЛІННЯ)

#### - ШЛАНГ

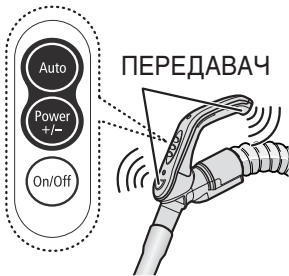

#### УПРАВЛІННЯ НА РУЧЦІ

1. Включення/відключення пилососу  
Натисніть на кнопку включення/відключення для того, щоб розпочати роботу з пилососом. Натисніть знову для того, щоб припинити роботу з пилососом.

2. РЕЖИМ РОБОТИ (+/-) пилососа  
По вторно натискайте на кнопку РЕЖИМ РОБОТИ (MODE), щоб обрати потрібний режим. (ON) MIN → MID → MAX



3. Експлуатація в режимі АВТО  
Натисніть на кнопку АВТО (AUTO), щоб розпочати експлуатацію пилососа в автоматичному режимі.

#### - КОРПУС



Повторно натискайте на кнопку управління живленням для вибору правильного режиму. (ON(MAX) → OFF)

#### ПРИМІТКА

Якщо пилосос не працює від управління на ручці, Ви можете працювати з ним, використовуючи КНОПКУ УПРАВЛІННЯ на корпусі.



Очистіть мішок для збирання пилу, якщо засвітилася лампа перевірки фільтра.



Якщо до корпусу надходить живлення, індикаторна лампа негативного іону засвічується і генерує негативний іон.



Деталь, що приймає сигнали інфрачервоних променів шлангу.





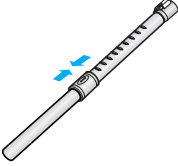
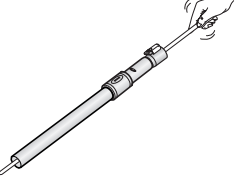

Визначає кількість всмоктуваного пилу і автоматично регулює силу всмоктування. Змінюється освітлення віконця світлодіодного індикатора.

## 2-3 ВИКОРИСТАННЯ І ДОГЛЯД ЗА АКСЕСУАРАМИ

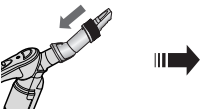
► Характеристики можуть відрізнятись в залежності від моделі.

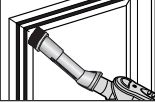
<p><b>ТРУБА</b></p> 	 <p>Відрегулюйте довжину телескопічної труби, переміщуючи кнопку регулятора довжини, розташовану по центру телескопічної труби, вперед і назад.</p>	 <p>Від'єднайте телескопічну трубу і відрегулюйте її довжину для того, щоб зробити її короткою. Видаліть сміття, яке забилось у трубку.</p>
---	--	--

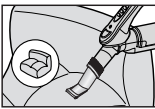
<p><b>АКСЕСУАРИ</b></p> 		 <p>Надіньте аксесуар на кінець ручки шлангу.</p>
		 <p>Витягніть насадку для чищення і поверніть її.</p>
		 <p>Надіньте аксесуар на кінець ручки шлангу у протилежному напрямі.</p>

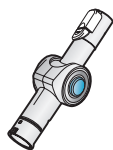
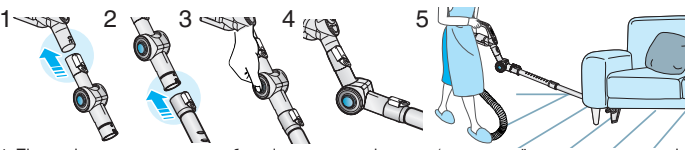
<p><b>ПОДОВЖУВАЛЬНА ТРУБА З ЛІКТОВИМ ШАРНІРОМ (ОПЦІЯ)</b></p> 	 <ol style="list-style-type: none"> <li>1. Підключіть подовжувальну трубу з ліктьовим шарніром до з'єднувальної частини для шлангу і телескопічної труби.</li> <li>2. Прикріпіть телескопічну трубу до нижньої частини подовжувальної труби з ліктьовим шарніром.</li> <li>3. Натисніть на кнопку з позначкою PUSH (Натиснути).</li> <li>4. При натисканні на кнопку PUSH (Натиснути), подовжувальна труба з ліктьовим шарніром складеться.</li> <li>5. Завдяки використанню подовжувальної труби з ліктьовим шарніром можна легко прибирати у важкодоступних місцях, як, наприклад, під меблями, без потреби ставати навколiшки.</li> </ol>
--	--

<p><b>ОПЦІЯ</b></p> 	<p>► Чищення килимових покриттів</p>  <p>► Чищення підлог</p>  <p>Відрегулюйте положення важільця впуску відповідно до поверхні, яку Ви будете чистити.</p>	 <p>Якщо впуск забитий, повністю видаліть з нього залишки сміття.</p>
---	---	--

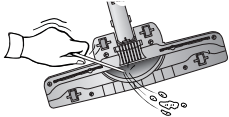
<p><b>ОПЦІЯ</b></p>	<p>Великий обсяг охоплення поверхні під час чищення</p>	 <p>Якщо впуск забитий, повністю видаліть з нього залишки сміття.</p>
---------------------	---	--

<p><b>ОПЦІЯ</b></p>  <p>Великий обсяг охоплення поверхні під час чищення</p>	<p>Часте прибирання шерсті домашніх тварин може призвести до зменшення швидкості обертання через сплутування шерсті навколо барабану. У такому випадку, обережно очистіть барабан.</p> <p>1  Натисніть на кнопку <b>Open (Відкрити)</b> на прозорій накривці-екрані для того, щоб від'єднати накривку.</p> <p>2  Вийміть барабан з-під прозорого екрану.</p> <p>3  Видаліть сміття, яке заплуталось навколо барабану, таке як пил і шерсть, використовуючи ножиці.</p> <p>4  Видаліть пил всередині насадки, використовуючи суху ганчірку або впуск для всмоктування пирососу.</p> <p>5  Натягніть обертовий ремінь барабану навколо конструкції барабану у і виконайте операцію збирання у зворотному напрямі.</p> <p>6  Після цього, натисніть на кнопку <b>Open (Відкрити)</b> прозорої накривки-екрану для виконання збирання.</p>
---	---

<p><b>ОПЦІЯ</b></p>  <p>Насадка для чищення ковдр</p>	<p>Забруднення турбіни не дає насадці обертатись і, у цьому випадку, необхідно подбати про її очищення.</p> <p> Якщо впуск забитий, повністю видаліть з нього залишки сміття.</p> <p> Поверніть фіксатор у положення <b>UNLOCK (Відкрито)</b> і видаліть залишки сміття, якщо внутрішня частина впуску забилась.</p> <p> Вирівняйте кришку з передньою частиною корпусу насадки після очищення насадки і закрийте її. Після того, як кришку буде закрито, поверніть фіксатор у положення <b>LOCK (Закрито)</b>.</p> <p>Попередження: Використовуйте лише для чищення постільної білизни. Дотримуйтеся обережності для того, щоб не пошкодити насадку під час її очищення від сміття.</p>
--	---

# 3 Очищення КОНТЕЙНЕРУ ПИЛОЗБИРАЧА

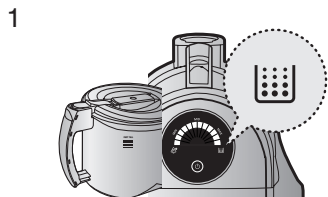

Якщо у контейнері пилозбирача накопичився пил до рівня [DUST FULL (Контейнер повний)] або під час роботи загорілась індикаторна лампа, необхідно очистити контейнер пилозбирача.

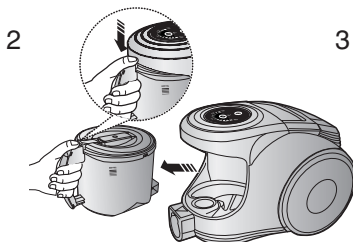

Вийміть контейнер пилозбирача, натиснувши на лампу.

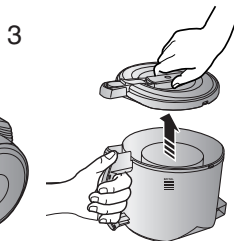

Від'єднайте кришку контейнеру пилозбирача.

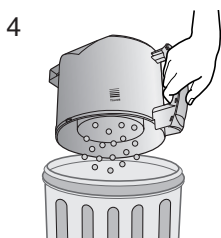

Звільніть контейнер пилозбирача від пилу.

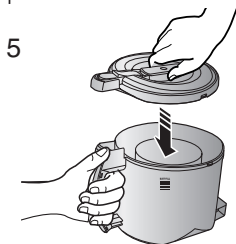

Закрийте кришку контейнеру пилозбирача.

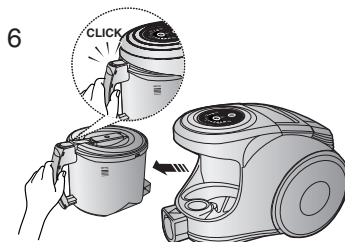

Перед використанням, вставте контейнер пилозбирача у корпус пилозососу, при цьому, Ви повинні почути клацаючий звук.

- Випорожніть у целофановий пакет (рекомендується для осіб, які страждають на астму/алергію).

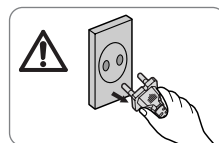
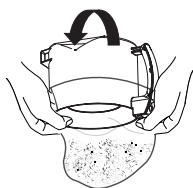

## ПРИМІТКА

Ви можете промити контейнер пилозбирача холодною водою



## 4 ЧИЩЕННЯ КОРПУСНОГО ФІЛЬТРУ ДЛЯ ПИЛУ

### 4-1. КОЛИ НЕОБХІДНО ВИКОНУВАТИ ЧИЩЕННЯ КОРПУСНОГО ФІЛЬТРУ ДЛЯ ПИЛУ

- У наступних випадках, навіть якщо відсутні залишки сміття, виконайте обслуговування внутрішніх частин корпусного фільтра для пили.

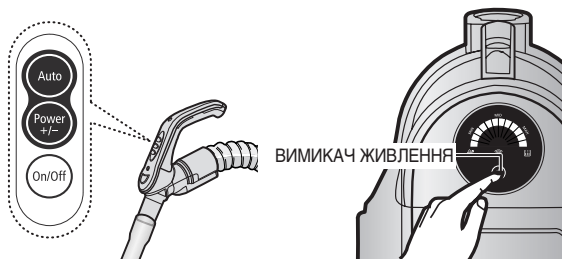

Переключіть рівень потужності пирососу на 'MAX (Максимальна потужність)'

#### УПРАВЛІННЯ НА РУЧЦІ

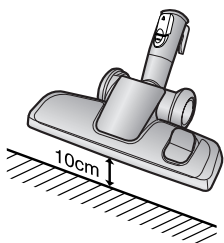

Якщо індикатор стану фільтра змінив свій колір на червоний, коли впуск знаходиться на висоті 10 см від рівня полу, необхідно виконати чищення фільтра.

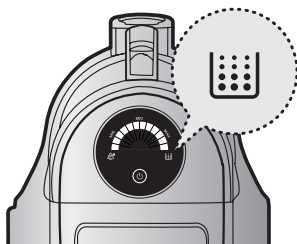

При включенні індикаторної лампи, будь-ласка, випорожніть корпусний фільтр для пили (4-2), як показано на подальших ілюстраціях.

## 4-2 ЧИЩЕННЯ КОРПУСНОГО ФІЛЬТРУ ДЛЯ ПИЛУ

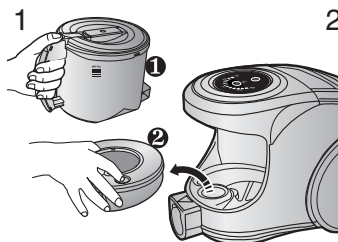

Вийміть корпусний фільтр для пилу

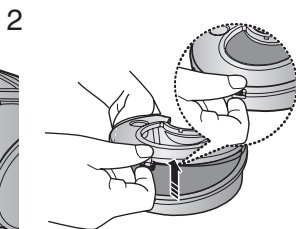

Зніміть кришку корпусного фільтру для пилу.

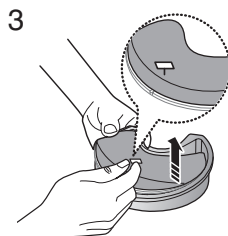

Вийміть губку та фільтр з корпусного фільтру для пилу.

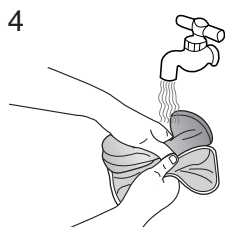

Промийте губку і фільтр корпусного фільтру для пилу у воді.

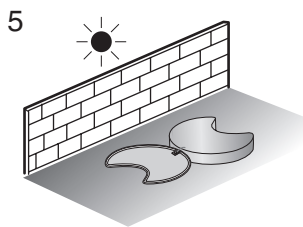

Дайте губці і фільтру просохнути у тіні протягом більше, ніж 12 годин.

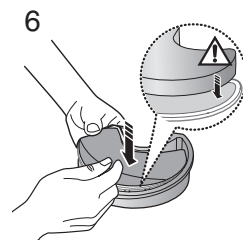

Вставте губку і фільтр у корпусний фільтр.

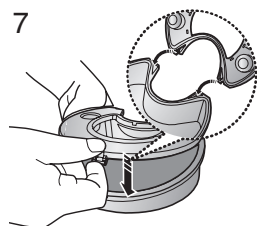

Перед збиранням, вставте кришку корпусного фільтру у отвір у корпусному фільтрі для пилу.

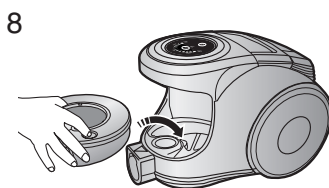

Вставте зібраний корпусний фільтр для пилу у корпус.



**ПРИ МІТКА :** Перед тим, як вставити фільтр у корпус пилососу, переконайтесь у тому, що він повністю висох. Для сушіння фільтру необхідно щонайменш 12 годин.

## 5 ЧИСТКА ЗАЩИТНОГО ФИЛЬТРА ДВИГУНА

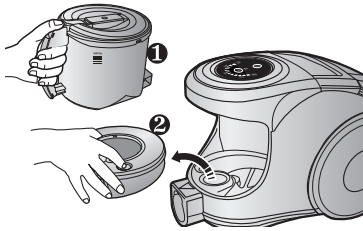

Вийміть контейнер для пилу і корпусний фільтр.

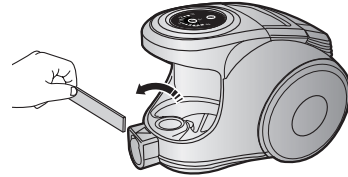

Вийміть захисний фільтр двигуна з пилососу, витрусіть з нього пил і знову встановіть його на місце.

## 6 ЧИЩЕННЯ ВИПУСКНОГО ФИЛЬТРУ

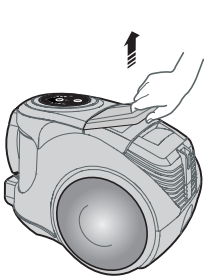

Тримайте ручкою вгору.

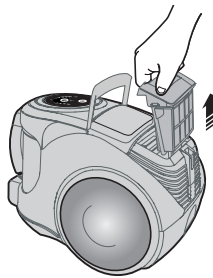

Візьміться за ручку випускного фільтру і потягніть її вгору, щоб вийняти.

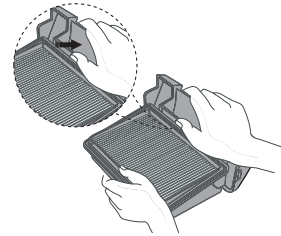

Зніміть стаціонарний корпус кришки випускного фільтру.



Очистіть відпилу випускний фільтр.

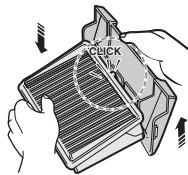

Перш ніж скласти, правильно накладіть кришку випускного фільтру і випускний фільтр, щоб почути клацання.

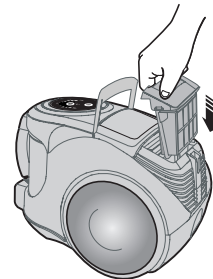

Простовхуйте випускний фільтр у корпус доти, доки не почуєте клацання.

# 7 ЗАМІНА БАТАРЕЇ (ОПЦІЯ)

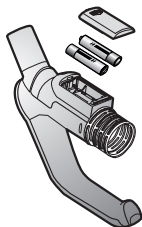

ТИП БАТАРЕЇ : Тип AA



## ПРИМІТКА

1. Якщо пиросос на працює, замініть батареї.  
Якщо проблему не вирішено, зверніться до нашого авторизованого дилера.
2. Використовуйте 2 батареї типу AA.



## ПОПЕРЕДЖЕННЯ

1. Ніколи не намагайтесь розібрати або повторно зарядити батареї.
2. Ніколи не нагрівайте батареї або кидайте їх у вогонь.
3. Не змінюйте місцями полюси (+), (-).
4. Правильно виконуйте утилізацію батарей.

## - ЯКЩО У ВАС ВИНИКЛА ПРОБЛЕМА

ПРОБЛЕМА	ПРИЧИНА	ВИРІШЕННЯ
Не включається двигун.	Відсутня подача живлення. Спрацював тепловий вимикач.	Перевірте мережний шнур живлення, вилку і розетку мережі живлення. Дайте пирососові охолонути.
Поступове зниження сили всмоктування.	Заблоковано насадку, шланг або трубу.	Перевірте їх на наявність чужорідних матеріалів і видаліть їх.
Мережний шнур не змотується повністю.	Перевірте чи не перекручений мережний шнур або чи він правильно натягнутий	Витягніть мережний шнур на 2-3 м і натисніть на кнопку змотування мережного шнура.
Пилосос не збирає пил.	Тріщина або дірка у шланзі.	Перевірте шланг і, якщо необхідно, замініть його.
Низький або знижений рівень всмоктування.	Забитий фільтр	Будь-ласка, перевірте фільтр і, якщо необхідно, виконайте чищення, як показано на ілюстраціях.

Даний пиросос схвалено:

Директиви EMC: 2004/108/EEC

Директиви з безпеки використання приладів з низькою напругою: 2006/95/EC

Якщо у Вас виникнуть запитання чи коментарі відносно продукції компанії Samsung, будь ласка телефонуйте в Інформаційний центр компанії Samsung.

Country	Customer Care Center ☎	Web Site
UKRAINE	8-800-502-0000	www.samsung.com
LITHUANIA	8-800-77777	www.samsung.lt
LATVIA	800-7267	www.samsung.com/lv
ESTONIA	800-7267	www.samsung.ee



**SAMSUNG**

# Kasutusjuhend



## **TOLMUIMEJA**

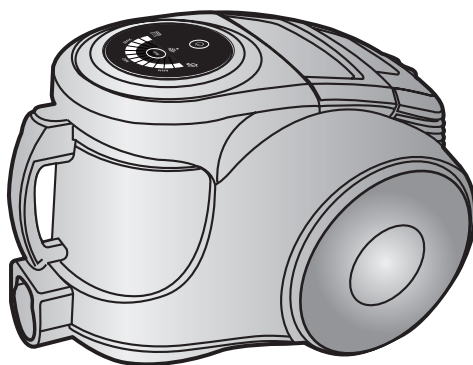

- \* Enne seadme kasutamist tutvuge hoolikalt kasutusjuhendiga.
- \* Selle tolmuimeja kasutamine on ettenähtud ainult ruumides

# **TÄHTSAD TURVALISUSEMEETMED**

1. Enne seadme kasutamist lugege läbi kasutusjuhend. Enne tolmuimeja kasutamise algust veenduge, et tolmuimeja võimsuse andmed vastavad olemasoleva vooluvõrgu võimsuse andmetele.
2. TÄHELEPANU :  
Ei tohi tolmuimejat panna vette ega kasutada niiskel pinnal ja põrandal.  
Ärge image vett.
3. On vaja jälgida, et väikesed lapsed ei mängi tolmuimejaga. Ei tohi kasutada tolmuimeajat nagu tooli ja mänguasja. Ärge jätke tolmuimeajat töötama valveta.  
Kasutage tolmuimeajat vastavalt otstarbele ja kasutusjuhendile.
4. Ärge kasutage tolmuimeajat ilma tolmu kogujata (tolmusahnel).  
Tõõfektiivsuse mõttes tühjendage tolmu koguja enne tema täielikku täitmist.
5. Tolmuimejaga ei tohi korjata tikke, hõõguvat tuhka ega konisid. Hoidke seade kaugemal soojusallikatest, mille mõjul tekib deformatsioon ja muutub värv plastmassist detailidel.
6. Tolmuimejaga ei tohi korjata teravaid ja kõvast materjalist tükke, kuna see võib kahjustada tolmuimeajat. Ärge astuge peale voolikule. Ärge pange raskust voolikule. Ei tohi sulgeda imemise ja väljalaskmise osa.
7. Lülitage tolmuimeja välja enne pistiku eemaldamist pistikupesast. Elektrijuhtme eemaldamisel pistikupesast, ärge tõmmake juhet vaid võtke kinni pistikust, et mitte kahjustada elektrijuhet ja pistikupesast. Alati tõmmake välja pistik pistikupesast kui soovite vahetada tolmu kogujat.
8. Tolmuimeajat ei tohi kasutada alaealised ja ka piiratud teovõimega inimesed ilma vastutava isiku järelevalveta, kes kindlustab korraliku seadme kasutamise. On vaja jälgida, et väikesed lapsed ei mängi tolmuimejaga.
9. Pistik peab olema eemaldatud pistikupesast enne tolmuimeja hooldamist ja puhastamist.
10. Ei ole soovitatav kasutada elektrijuhtme pikendust.
11. Kui tolmuimeja töötab ebanormaalselt, nagu tekib imelik müra, lõhn või suits, lülitage tolmuimeja välja ja pöörduge hooldusservisesse.
12. Kui elektrijuhe on kahjustatud, siis turvalisuse mõttes tema vahetamine peab olema teostatud tootja, tema servise esindaja või vastava spetsialisti poolt.
13. Ärge tõstke tolmuimeajat vooliku abil. Kasutage spetsiaalset käepidet.

# 1 TOLMUIMEJA KOKKUPANEK

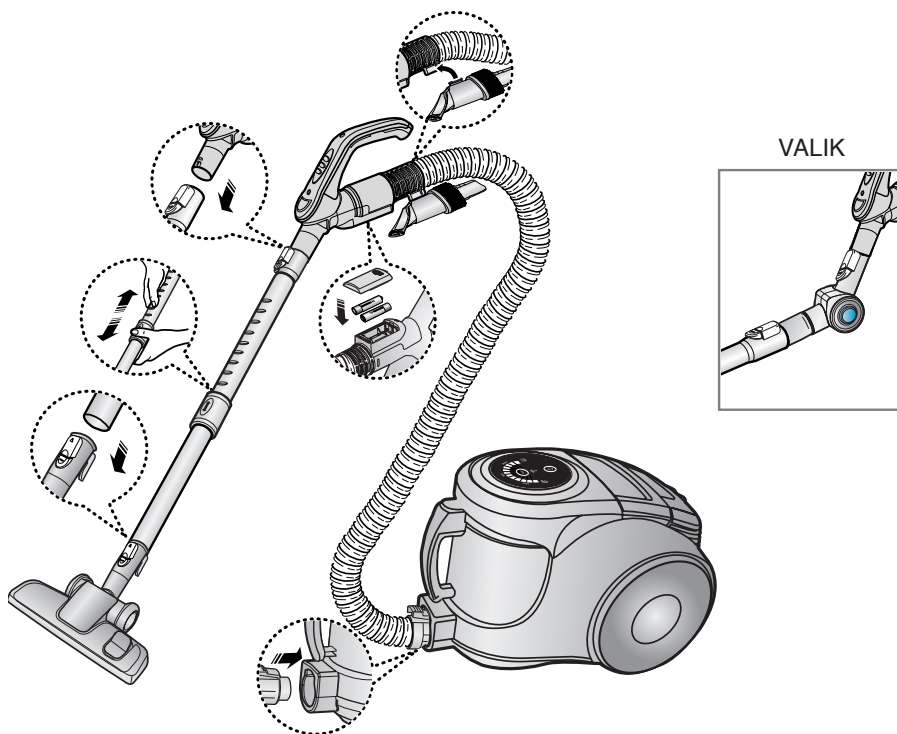

VALIK

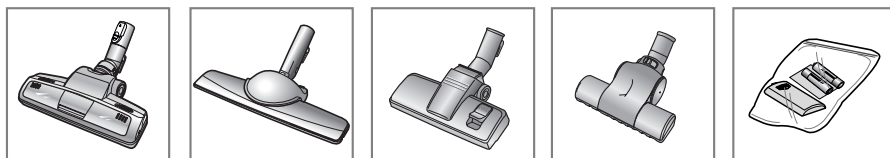

► Eriisused on vastavalt mudelile.

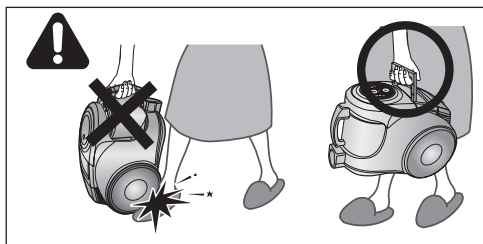

**HOIATUS** : Palun ärge kasutage tolmukasti käepidet masina transportimisel

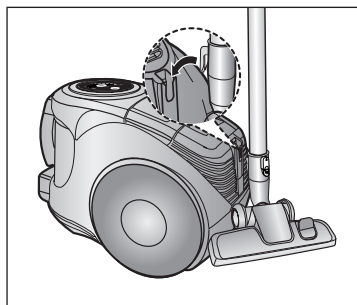

Põranda otsaku säilitamiseks.

# 2 TOLMUIMEJA KASUTAMINE

## 2-1 ELEKTRIJUHE

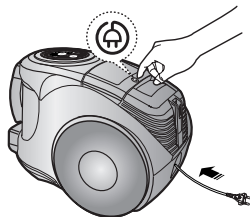
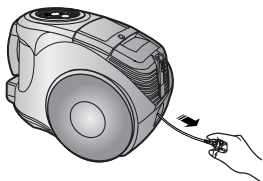

Enne kasutamist veenduge, et toitejuhe on täispikkuses välja tõmmatud.

### MÄRGE

Elektrijuhtme eemaldamisel pistikupesast, ärge tõmmake juhet, vaid võtke kinni pistikust.

## 2-2 VÕIMSUSE KONTROLL(INFRAPUNANE KONTROLL)

### - VOOLIK

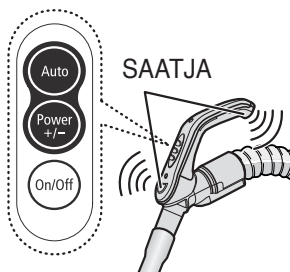

### MANUAAL JUHTIMINE

[Tolmuimeijat juhitakse infrapunasiinallide abil]

1. Tolmuimeja ON/OFF  
Vajutage ON/OFF nuppu tolmuimeja sisselülita miseks.  
Vajutage nuppu taas tolmuimeja väljalülitamiseks.

2. Tolmuimeja režiim (+/-)  
Vajutage MODE nuppu korduvalt soovitud režiimi valimiseks.  
(ON) MIN → MID → MAX



3. Autorežiimi kasutamine  
Vajutage AUTO nuppu automaatse töörežiimi sisse lülitamiseks.

### - KORPUS

### TOITE JUHTIMINE

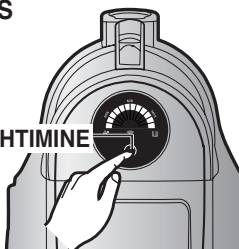

- Vajutage regulaatori nuppu korduvalt soovitud režiimi valimiseks.  
(ON(MAX) → OFF)

**MÄRGE:** Kui käsikontroll ei tööta, kasutage KONTROLLNUPPU, mis asub korpusel.



Filtri märgutuli sütib, kui on vaja kontrollida või tühjendada tolmuikotti. Lisaks kostub helisignaali.



See tähendab negatiivsete ionide genereerimist tolmuimeja töö ajal.



Infrapuna märgutuli näitab tolmuimeja osa, mis võtab vastu puldist tulevat infrapunasiinalli.





See näitab, et automaatne imemisrežiim on valitud. Imemisvõimsust näitab LED märgutuli.

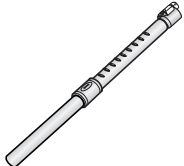
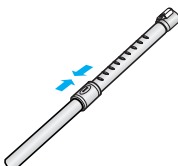
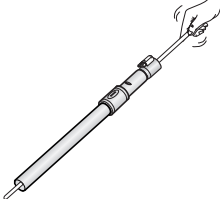

## 2-3 LISAVARUSTUSE KASUTAMINE JA SÄILITAMINE

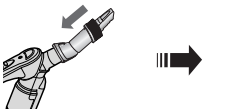
► Erilised on vastavalt mudelile.

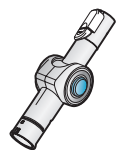
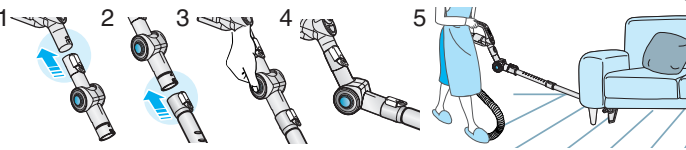

<p><b>VAMZDIS</b></p> 	 <p>Reguleerige teleskooptoru pikkus, pikkuse kontroll nupuga mis asub toru keskus nihitades ette ja taha.</p>	 <p>Eraldage teleskooptoru, ja paigutage ja tehke lühemalt. Eemaldage ummistus.</p>
---	---	--

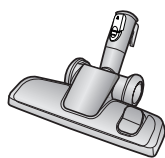

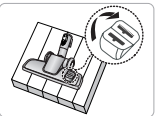
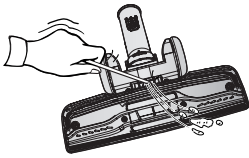
<p><b>LSAVARUSTUS</b></p> 		<p>Tõmmake Tarvik vooliku käepide otsa sisse.</p>
		<p>Tõmmake välja ja keerake Tolmuhari.</p>
		<p>Tõmmake Tarvik vooliku käepide otsa sisse vastaspositsioonil.</p>

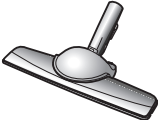
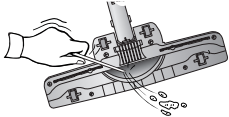
<p><b>PAINDUV TORU (VALIK)</b></p> 	 <ol style="list-style-type: none"> <li>1. Ühendage painduv toru voolikuga ja teleskooptoruga.</li> <li>2. Pange teleskooptoru painduv toru alimise osa sisse.</li> <li>3. Vajutage PUSH nupule.</li> <li>4. Kui PUSH nupp on vajutatud, siis painduv toru on painutatud.</li> <li>5. Painduv toruga on lihtne puhastada, halvasti kättesaadavad kohad, näiteks, et puhastada mööbli all ei ole vaja astuda põlvele.</li> </ol>
---	---

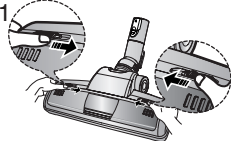
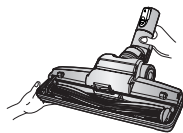
<p><b>VALIK</b></p> 	<p>► Vaip Puhastamine</p>  <p>► Põrand Puhastamine</p>  <p>Reguleerige sisselase käepide vastavalt sisselase ummistusele, soovivate kohtade puhastamiseks.</p>	 <p>Eemaldage ummistus kui väljalase on ummistatud.</p>
---	--	--

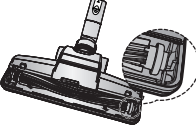
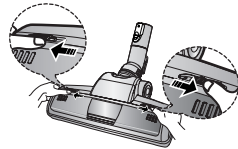
<b>VALIK</b>		
	Suurel pinnal imeb tolmu sisse koheselt.	
		Eemaldage ummistus kui väljalase on ummistatud.

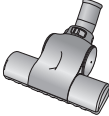
<b>VALIK</b>	Tihe juuste ja loomade karvade koristamine tolmuimejaga takistab trumli pöörlmist, kuna juukse karvad keeravad ümber trumli. Sel juhul, puhastage trummel korralikult.		
	1 	2 	3 
Suurel pinnal imeb tolmu sisse koheselt.	Eemaldage kaas vajutades läbipaistva ekraani kaane nupule Open.	Võtke trummel läbipaistvast ekraanist välja.	Eemaldage trumlist loomade karvad ja juuksed kääridega harjalt.
	4 	5 	6 
	Eemaldage tolm harjast kuivaga tolmulappiga või sisselase pragu jaoks.	Ühendage trummel trumli pöörleva rihmaga, ja pange kokku harjaga.	Peale seda tõmmake välja läbipaistva ekraani kaane nupp Open.

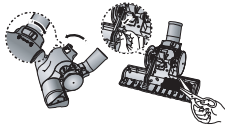
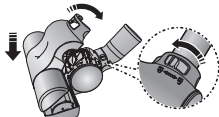
<b>VALIK</b>	Turbiini ummistus takistab harja pöörlmist, ja sellepärast pead hästi hooldama turbiini.		
			
Hari teki jaoks	Kui ava on ummistatud, puhastage teda korralikult.	Keerake sulus UNLOCK positsioonile, ja eemaldage prügi kui ava on ummistatud.	Paigaldage ja sulgege kaas peale puhastamist. Peale kaane sulgemist, Keerake sulus LOCK positsioonile.
Tolm või looma karvad põrandal ja vaibal.	Ettevaatus : Kasutada ainult voodipesu jaoks. Olge ettevaatlik ärge vigastage harja puhastamise ajal.		

# 3 TOLMUKASTI TÜHJENDAMINE

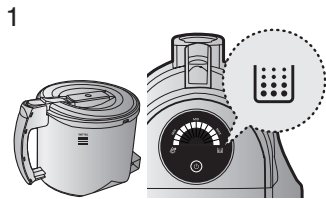

Kui tolm on kogunud lubatud piirini [TOLM TÄIS ], või indikaatori lamp hakkab põlema töökäigus, siis tühjendage tolmukast.

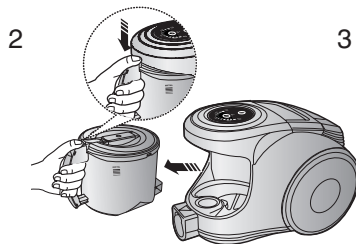

Vätke tolmikast välja vajutades nupule.

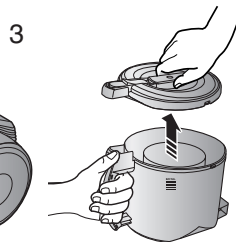

Eemaldage tolmukasti kaas.

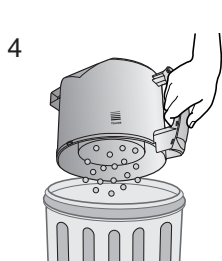

Tühjendage tolmukast.

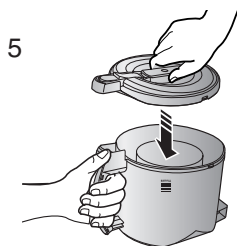

Sulgege tolmukasti kaas.

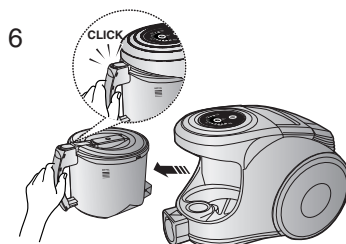

Enne kasutamist, asetage tolmukast tolmumejasse, kuni klõpsuni.

- Pange tolm plastik kotti (on soovitatav astma- ja allergijahaigetele)

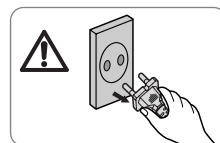
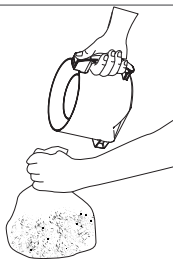
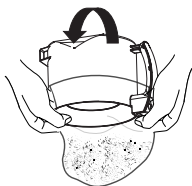

## MÄRGE

Võite pesta tolmukasti veega.



# 4 TOLMUKOGUJA PUHASTAMINE

## 4-1. MILLAL PUHASTADA TOLMUKOGUJAT

- Järgmistes olukordades, isegi kui ei ole ummistust, hoolitsege Tolmukoguja sisemiste osade eest.

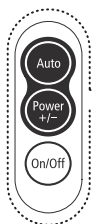

MANUAALNE JUHTIMINE

TOITE JUHTIMINE

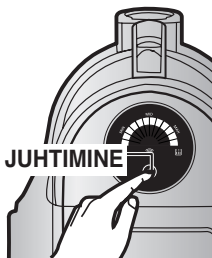

Keerake tolmuimeja võimsus 'MAX'imumile.

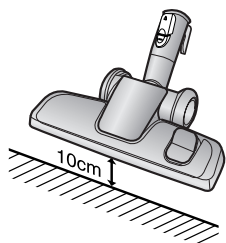

Kui te tõstate imemiseava pörandalt 10 cm kõrgusele ja hakkab põlema filtri kontrollindikaatori punane lamp, puhastage seda kohta üks kord veel.

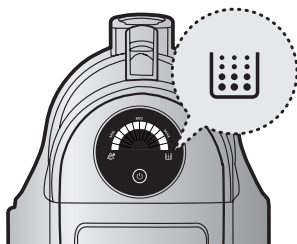

Tühjendage tolmukoguja(4-2) kui hakkab põlema indikaatori lamp nagu näidatud joonisel.

## 4-2 TOLMUKOGUJA PUHASTAMINE

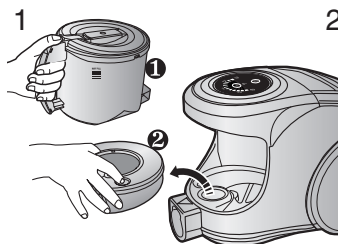

Eemaldage tolmukoguja

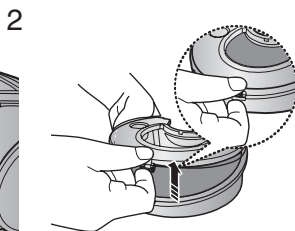

Eemaldage tolmukoguja kaanel paiknev raam.

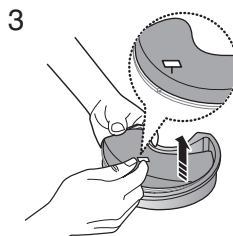

Eemaldage käsn ja filter tolmukotist.

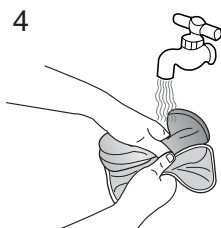

Peske tolmukoguja käsn ja filter.

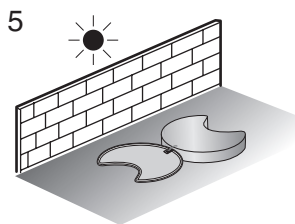

Laske käsnal ja filtril varjus vähemalt 12 tundi kuivada.

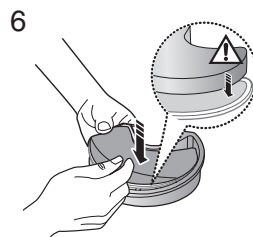

Asetage käsn ja filter tolmukotti.

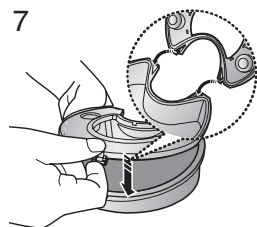

Enne tolmukoguja paigutamist, ühendage tolmukoguja kaane raam avaga.

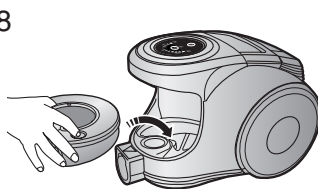

Pange tolmukoguja tolmumeija korpusesse.



**MÄRGE:** Kotrollige kas filter on hästi kuivatud . Kaivatage teda 12 tundi.

## 5 MOOTORI KAITSEFILTRI PUHASTAMINE

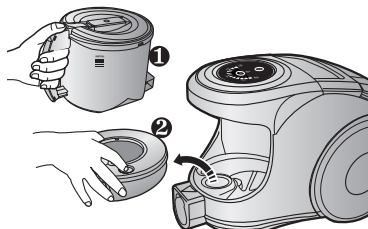

Eemaldage tolmujahtel ja tomukoguja.

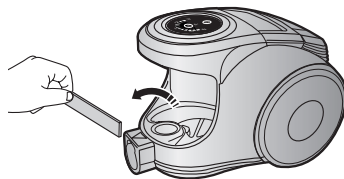

Eemaldage mootori kaitsefiltri tolmuimejast, kloppige filter tolmust puhtaks.

## 6 VÄLJALASKEAVA FILTRI

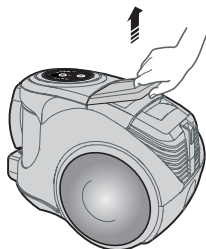

Tõstke käepide.

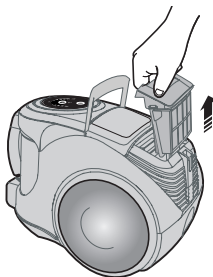

Tõmmake väljalaskefiltri käepide üles.

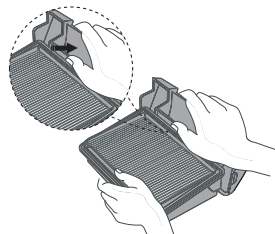

Eemaldage väljalaskefiltri kaane fikseeritud raam.



Raputage õmalt väljalaskefilter tolmust puhtaks.

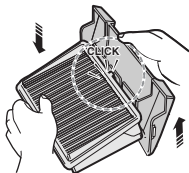

Seejärel sobitage väljalaskefiltri kaas väljalaskefiltriga õigesti kokku ja suruge väljalaskefiltrit kuni kostub klõpsatus.

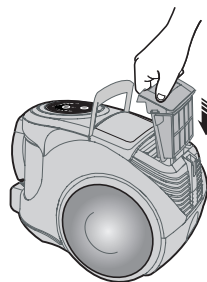

Asetage väljalaskefilter korpusesse ja suruge kuni kostub klõpsatus.

# 7 AKU VAHETAMINE (VALIKULINE)

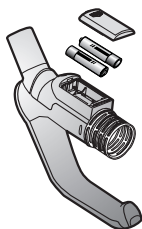

AKU TÜÜP: AA SUURUS



## MÄRGE

1. Kui tolmuimeja ei tööta, vahetage akut.  
Kui probleem on jäänud, võtke ühendust meie kontaktisikuga.
2. Kasutage 2 akut AA suurusega.

## ETTEVAATUS

1. Kunagi ärge võtke aku lahti ja ärge ümberlaadige akut.
2. Kunagi ärge soojendage ja ärge visake lõkke.
3. Ärge vahetage (+),(-) märke.
4. Paigutage akut ettevaatlikult.

## - KUI TEIL ON PREBLEEM

PROBLEEM	PÕHJUS	ABINÕU
Mootor ei tööta.	Ei ole elektrivoolu. Ülekuumenemine.	Kontrollige juhett, pistikut ja pistikupesat. Jahutage.
Väheneb imemise võimsus.	Blokeeritud voolik, filter, toru või otsik.	Kontrollige, kas ei ole umistatud ja eemaldage ummistus.
Elektrijuhe ei ole võimalik kerida lõppuni.	Kontrollige, kas elektrijuhe ei ole keerdus ja kas ta on ühtlaselt keeritud.	Tõmmata välja 2-3 m pikkusele ja vajutada elektrijuhtme kerimise nupule.
Tolmuimeja ei korja tolmu.	Lõhe või auk voolikus.	Kontrollige voolikut ja vahetage, kui on vaja.
Nõrk või langev imemise võimsus.	Filter on umistatud.	Palun kontrollige filtrit ja, kui on vaja, puhastage, nagu näidatud pildil.

See tolmuimeja on kinnitatud järgmise  
EMC Direktiiviga : 2004/108/EEC  
Alamvoltide Kaitse Direktiiv : 2006/95/EC



**SAMSUNG**

# Naudojimosi instrukcija



## ***DULKIŲ SIURBLYS***

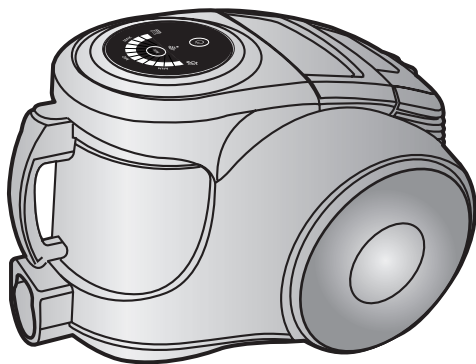

- \* Prieš pradėdami darbą su šiuo įrenginiu, įdėmiai perskaitykite naudojimo nurodymus.
- \* Siurblys yra skirtas darbui tik patalpų viduje.

## **SVARBŪS SAUGOS REIKALAVIMAI**

1. Įdėmiai perskaitykite visus nurodymus. Prieš įjungdami įsitikinkite, kad jūsų elektros srovės duomenys atitinka reikalaujamą dydį, nurodytą lentelėje ant dulkių siurblio dugno.
2. ĮSPĖJIMAS: Nenaudokite dulkių siurblio, jeigu kilimas arba grindys yra šlapios.  
Nenaudokite siurblio vandens sugėrimui.
3. Kada įrenginys veikia vaikams esant netoliese, būtina priežiūra. Neleiskite vaikams žaisti su dulkių siurbliu. Užtikrinkite, kad dulkių siurblys neveiktų be jūsų priežiūros. Dulkių siurblių naudokite tik pagal šiose instrukcijose nurodytą paskirtį.
4. Nenaudokite dulkių siurblio be maišelio dulkėms. Ištuštinkite maišelį su dulkėmis dar prieš jam pripildant, tuomet pasieksite geriausią rezultatą.
5. Nenaudokite dulkių siurblio tam, kad surinkti degtukus, degančius pelenus ar cigarečių nuorūkas. Dulkių siurblių laikykite atokiau nuo viryklės ir kitų šilumos įrenginių. Karštis gali deformuoti ir išblukinti plastmasines įrenginio dalis.
6. Venkite kelti sunkius, aštrius daiktus su dulkių siurbliu, nes tai gali sugadinti įrenginio dalis. Nestovėkite ant žamos. Nedėkite ant žamos sunkių daiktų. Neblokuokite įsiurbimo ar išmetamosios angos.
7. Prieš ištraukdami kištuką iš elektros tinklo, išjunkite dulkių siurblių mygtuku. Prieš keisdami maišelį dulkėms, ištraukite įrenginio laidą iš kištukinio lizdo. Kad išvengtumėte nuostolių, prašome ištraukite laidą laikydami už paties kištuko, o ne už laido.
8. Siurbliu neturėtų naudotis nepilnamečiai asmenys, o taip pat asmenys su protine negalia be deramos atsakingo asmens priežiūros, užtikrinančios tinkamą prietaiso naudojimą. Būtina užtikrinti, kad maži vaikai nežaistų su siurbliu.
9. Prieš plaudami arba palikdami siurblių stovėti, ištraukite kištuką iš kištukinio lizdo.
10. Nerekomenduojame naudoti prailgintojo.
11. Jeigu jūsų dulkių siurblys veikia blogai, išjunkite energijos tiekimą ir pasikonsultuokite su atsakingu paslaugų tiekėju.
12. Jei tinklo laidas pažeistas, tam, kad išvengti pavojaus, jo pakeitimą turi atlikti gamintojas ar jo aptamaujantis agentas, arba asmuo, turintis atitinkamą kvalifikaciją.
13. Neneškite dulkių siurblio laikydami už žamos. Naudokite rankeną, esančią ant dulkių siurblio korpuso.

# 1 DULKIŲ SIURBLIO DALIŲ SURINKIMAS

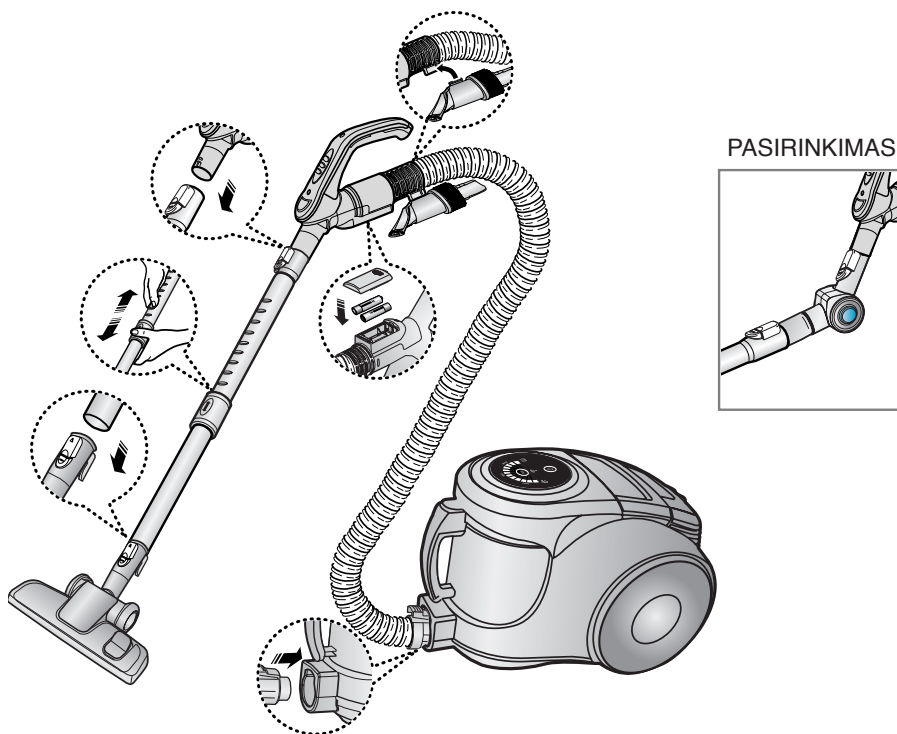

## PASIRINKIMAS

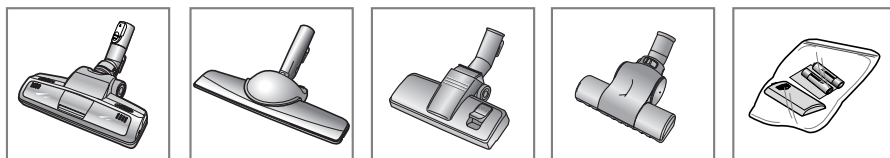

► Skirtingų modelių dalys gali skirtis.

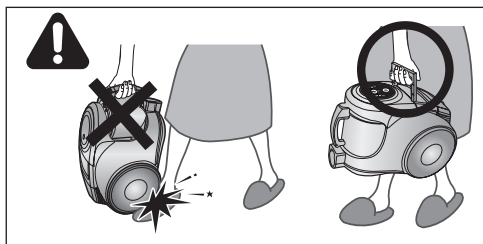

**DĖMESIO** : Įrenginio transportavimo metu nerekomenduojama laikyti jį už dulkių surinkimo konteinerio rankenos.

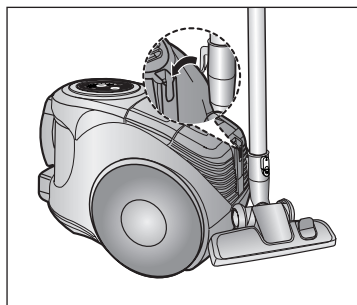

Laikymui, atremkite įrenginį į grindų antgalį.

## 2 NAUDOJIMASIS SIURBLIU

### 2-1 ELEKTROS LAIDAS

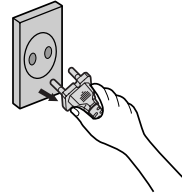
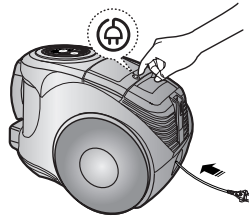
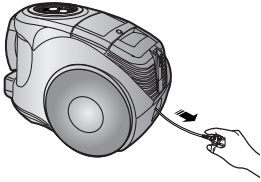

Prieš naudodamiesi dulkių siurbliu, įsitikinkite, kad laidas yra ištrauktas iki galo.

#### PASTABA

Ištraukdami kištuką iš lizdo, laikykite už kištuko, o ne už laido.

### 2-2 STIPRUMO REGULIAVIMAS (INFRARAUDONŲJŲ SPINDULIŲ-REGULIAVIMAS)

#### - ŽARNA

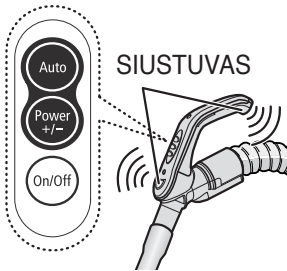

#### RANKINIS REGULIAVIMAS

[Siurblio veikimas kontroliuojamas infraraudonųjų spindulių]

#### 1 Dulkių siurblio ĮJUNGIMAS/IŠJUNGIMAS

Norėdami įjungti dulkių siurbį, paspauskite mygtuką ON/OFF. Dar kartą paspauskite šį mygtuką norėdami išjungti dulkių siurbį.

#### 2. Dulkių siurblio REŽIMAS (+/-)

Norėdami pasirinkti tinkamą režimą, kelis kartus paspauskite mygtuką MODE. (ON) MIN → MID → MAX



#### 3. Naudojimasis režimu Auto

Norėdami, kad dulkių siurblys įsijungtų automatiškai, paspauskite mygtuką Auto.

#### - KORPUSAS

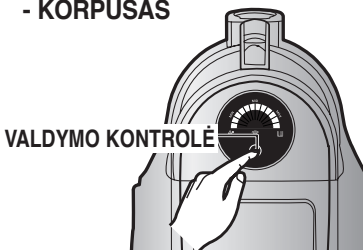

Pakartotinai paspauskite stiprumo reguliavimo mygtuką, kad pasirinktumėte reikiamą režimą. ON (MIN) MID MAX OFF

**PASTABA:** Jeigu dulkių siurblys neveikia valdant rankiniu būdu, tai jūs galite reguliuoti dulkių siurbį STIPRUMO REGULIAVIMO mygtuku, esančiu ant korpuso.



Užsidegusi filtro šviesa rodo, kad būtina patikrinti ar išvalyti dulkių surinkimo kišenėlę. Taip pat bus girdimas perspėjimo signalas.



IR šviesa rodo dalį, kuri gauna infraraudonuosius signalus iš valdymo rankenėlės.





Tai rodo neigiamų jonų gamybą dulkių siurblio veikimo metu.





Tai rodo, kad pasirinktas automatinio siurbimo režimas. Siurbimo lygis matomas LED indikatoriuje.

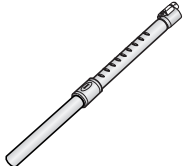
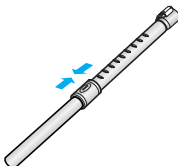

## 2-3 KAIP NAUDOTI IR PRIŽIŪRĖTI PRIEDUS

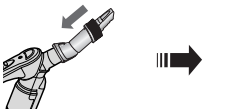
► Skirtingų modelių dalys gali skirtis.

<p><b>VAMZDIS</b></p> 	 <p>Nustatykite sustumiamo vamzdžio ilgį paslinkdami į priekį arba atgal ilgio reguliavimo mygtuką, esantį teleskopinio vamzdžio viduryje.</p>	 <p>Atskirkite sustumiamą vamzdį ir atitinkamai sumažinkite. Pašalinkite vamzdį užkimšusius nešvarumus.</p>
---	---	--

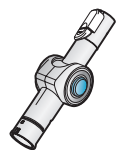
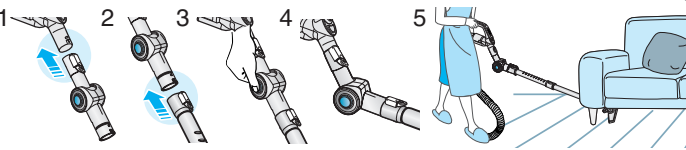
<p><b>ANTGALIAI</b></p> 		<p>Įstumkite antgalį į žamos koto galą.</p>
		<p>Ištraukite dulkių šepetį ir jį pasukite.</p>
		<p>Ištraukite antgalį iš žamos koto galo.</p>

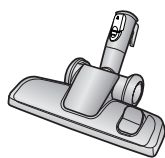
<p><b>VAMZDŽIO PRAILGINAMOJI ALKŪNĖ</b></p> 	 <ol style="list-style-type: none"> <li>1. Vamzdžio prailginamąją alkūnę sujunkite su žamos atsikišimu ir sustumiamu vamzdžiu.</li> <li>2. Sustumiamą vamzdį sumontuokite su apatine vamzdžio prailginamosios alkūnės dalimi.</li> <li>3. Paspauskite mygtuką PUSH.</li> <li>4. Paspaudus mygtuką PUSH, galima susturėti vamzdžio prailginamąją alkūnę.</li> <li>5. Su vamzdžio prailginamąją alkūnę lengviau valyti sunkiai prieinamas vietas, pavyzdžiui, valyti po baldais yra lengviau, kai nereikia klūpėti ant kelių.</li> </ol>
--	--

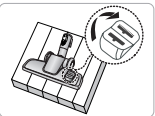
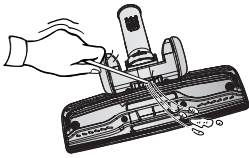
<p><b>PASIRINKIMAS</b></p> 	<p>► Kilimų valymui</p>  <p>► Grindų valymui</p>  <p>Sureguliuokite antgalio rankeną pagal poreikį, kad išvalyti norimas vietas.</p>	 <p>Jeigu antgalis užsikimšo, pilnai pašalinkite šiukšles.</p>
--	--	---

## PASIRINKIMAS

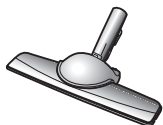

Akimirksniu susiurbkite dulkes, esančias dideliame plote.

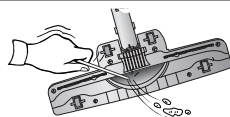

Jeigu antgalis užsikimšo, pilnai pašalinkite šiukšles.

## PASIRINKIMAS

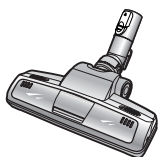

Akimirksniu susiurbkite dulkes, esančias dideliame plote.

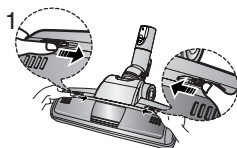

1 Kad nuimtumėte dangtelį, paspauskite Open mygtuką, esantį ant pematomo filtro dangtelio.

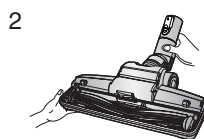

2 Išimkite cilindrą iš pematomo filtro.



3 Šiukšles, tokias kaip dulkes ir plaukus, apsvyningijusius aplink cilindrą, pašalinkite žirkklėmis.

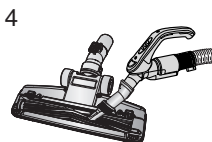

4 Dulkes esančias šepetyje pašalinkite sausu skudurėliu arba antgaliu, skirtu valyti plyšiams.

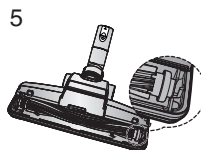

5 Išvalius, ištraukite Open mygtuką iš pematomo filtro dangtelio ir sumontuokite.

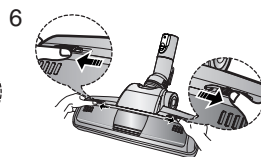

6 Išvalius, ištraukite Open mygtuką iš pematomo filtro dangtelio ir sumontuokite.

## PASIRINKIMAS

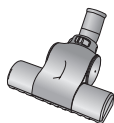

Šepetys skirtas užvalkalams.

Dulkių arba gyvūnų kailio plaukų, esančių ant grindų arba kilimų susiurbimui.



1 Jeigu antgalis užsikimšo, pilnai pašalinkite šiukšles.

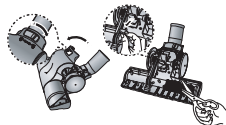

2 Pasukite užrakinamą mygtuką, kad UNLOCK (atrankinti) ir pašalinti šiukšles, kada antgalio vidus yra užsikimšęs.

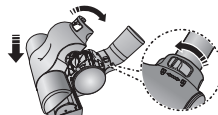

3 Po valymo patikrinkite dangtelį, esantį korpuso priekyje ir jį uždarykite. Po to, kai dangtelis yra uždarytas, pasukite užrakinamąjį mygtuką, kad LOCK (užrakinti).

PERSPĖJIMAS : Naudokite tik patalynės valymui. Prižiūrėkite, kad valymo metu nepažeistumėte šepėčio.

# 3 ŠIUKŠLIŲ DĖŽĖS IŠTUŠTINIMAS

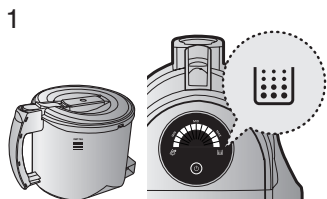

Jeigu šiukšlės yra prisipildžiusios iki PRISIPILDĖ DULKIŲ [DUST FULL] linijos, esančios šiukšlių dėžėje arba jeigu veikimo metu dega "indikatoriaus lemputė", ištuštinkite šiukšlių dėžę.

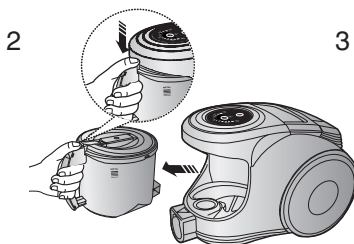

Šiukšlių dėžę išimkite paspaudę mygtuką.

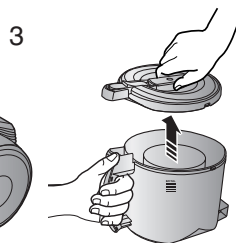

Atskirkite šiukšlių dėžės dangtelį.

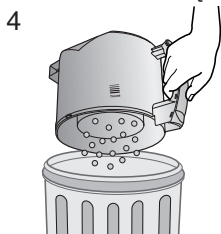

Išmeskite dėžėje esančias šiukšles.

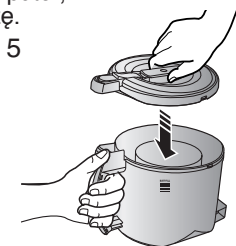

Uždarykite šiukšlių dėžės dangtelį.

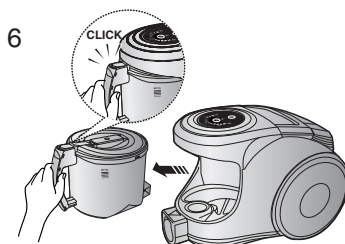

Prieš pradėdami naudoti, pastumkite šiukšlių dėžę gilyn į dulkių siurblio korpusą, kol išgirsite įsitvirtinimo garsą.

Ištuštinkite į plastikinį maišelį. (Rekomenduojama astma/alergija sergantiems žmonėms)

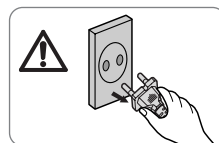
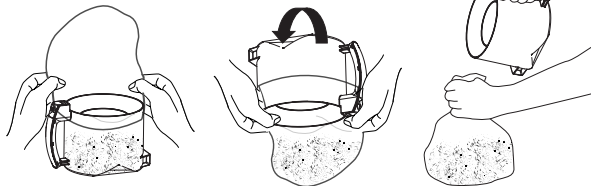

## PASTABA

Šiukšlių dėžę galite praplauti šaltu vandeniu.



# 4 ŠIUKŠLIŲ MAIŠELIO VALYMAS

## 4-1.KADA REIKIA VALYTI ŠIUKŠLIŲ MAIŠELĮ

- Žemiau išvardintose situacijose, netgi nėra užsikimšimų, išvalykite šiukšlių maišelio vidų.

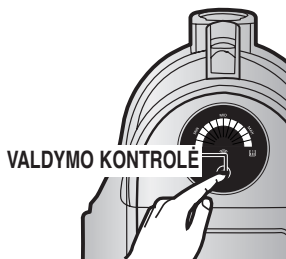
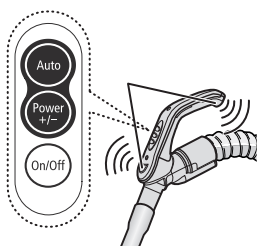

Pasukite siurbimo galią iki 'MAX'

### RANKINIS REGULIAVIMAS

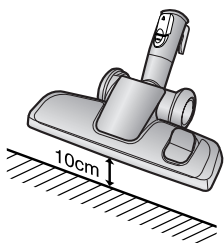

Jeigu filtro indikatorius užsidega raudonai, kai antgalis yra 10cm aukštyje nuo grindų, dar ne viskas išvalyta.

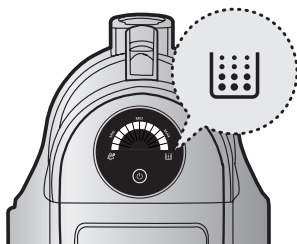

Kai indikatoriaus lemputė užsidega raudonai, prašome, ištuštinti dulkių krepšelį (4-2), kaip parodyta paveiksliuke.

## 4-2 DULKIŲ MAIŠELIO VALYMAS

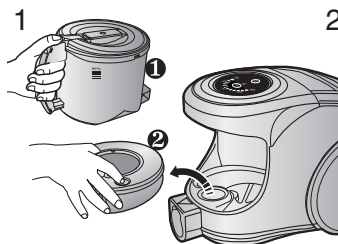

Išimkite dulkių maišelį.

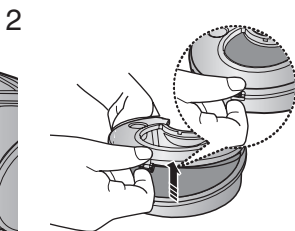

Pašalinkite fiksuotus rėmelius nuo maišelio dulkėms dangtelio.

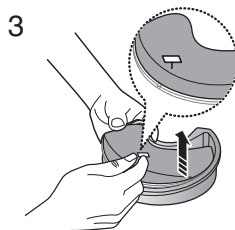

Kempinę ir filtrą išimkite iš dulkių pakuotės

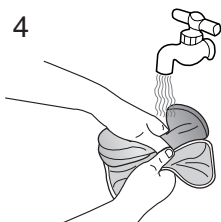

Kempynėlę ir filtrą praplaukite su vandeniu.

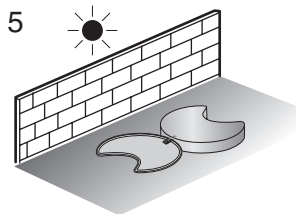

Kempinei ir filtrui leiskite išdžiūti šešėlyje ilgiau kaip 12 val.

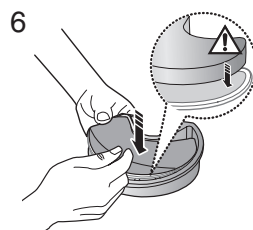

Kempinę ir filtrą įdėkite į dulkių pakuotę.

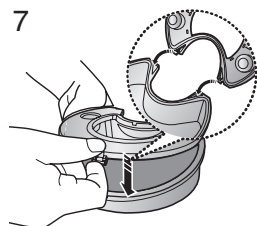

Prieš surinkdami, įstumkite fiksuoto rėmelio dangtelio išsikišimą į skylutę, esančią maišelyje dulkėms.

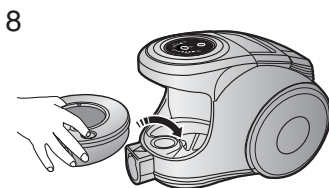

Surinktą maišelį dulkėms įdėkite atgal į aparatą.



**PASTABA :** Prieš įstatydami atgal į dulkių siurbį, įsitikinkite, kad filtras yra visiškai išdžiūvęs. Tegu jis džiūsta mažiausiai 12 valandų.

## 5 VARIKLIO APSAUGINIO FILTRO VALYMAS

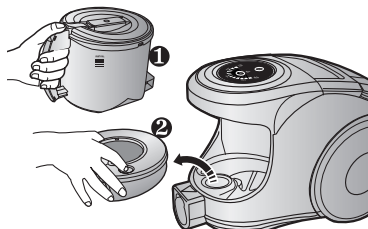

Išimkite abu: maišelį dulkeis ir dėžę.

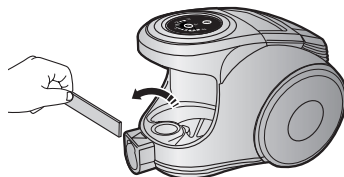

Išimkite variklio apsauginį filtrą iš dulkių siurblio, išdulkinkite ir įdėkite jį atgal.

## 6 IŠEINAMOSIOS ANGOS VALYMAS

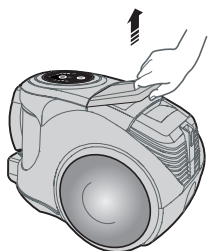

Pakelkite rankenėlę.

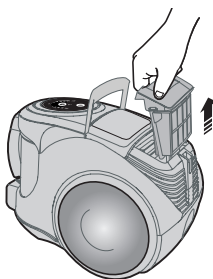

Ištraukite oro išleidimo filtrą laikydami jį už rankenėlės.

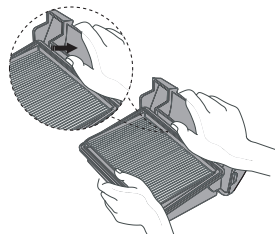

Nuimkite pritvirtintus oro išleidimo filtro dangtelio rėmelius.



Švelniai krytydami, išvalykite oro išleidimo filtrą.

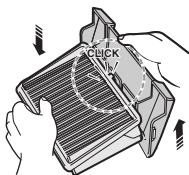

Prieš surinkdami, teisingai sulygininkite oro išleidimo filtro dangtį ir patį filtrą ir spauskite oro išleidimo filtrą tol, kol išgirsite spragtelėjimą.

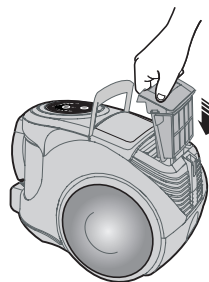

Stumkite oro išleidimo filtrą į pagrindinį korpusą tol, kol išgirsite spragtelėjimą.

# 7 BATERIJOS PAKEITIMAS (PASIRENKAMASIS)

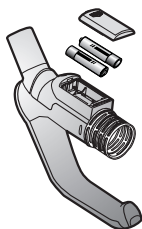

BATERIJOS TIPAS : AA Dydis



## PASTABA

1. Kai neveikia dulkių siurblys, pakeiskite baterijas.  
Jeigu problema neišnyks, prašome susisiekti su atitinkamais tiekėjais.
2. Naudokite dvi AA dydžio baterijas.



## PERSPĖJIMAS

1. Niekada neišardykite ar pakartojamai neįkraunėkite baterijų.
2. Niekada nekeitinkite baterijų ir nemeskite jų į ugnį.
3. Nesumaišykite (+),(-) terminalų.
4. Baterijas išmeskite atitinkamai.

## - JEIGU JUMS IŠKILO PROBLEMŲ

PROBLEMA	PRIEŽASTYS	SPRENDIMAI
Neužsiveda variklis.	Nėra energijos tiekimo. Išsijungė, kad atvėstų.	Patikrinkite laidą, kištuką ir lizdą. Palikite atvėsti.
Įsiurbimo trauka palaiapsniui silpsta.	Antgalis, įtraukimo žama arba vamzdis yra užsikimšęs.	Patikrinkite užsikimšimą ir jį pašalinkite.
Laidas susisuka nepilnai.	Patikrinkite ar laidas nėra susisukęs arba netolygiai pažeistas.	Ištraukite 2-3 metrus laido ir paspauskite laido susukimo mygtuką.
Dulkių siurblys nesurenka nešvarumų.	Įtrūkis arba skylė žamoje.	Patikrinkite žamą ir jeigu reikia pakeiskite.
Žema arba silpstanti trauka.	Filtrai yra užsikimšę dulkelėmis.	Prašome patikrinti filtrą ir jeigu reikia išvalykite jį pagal nurodytas instrukcijas.

Dulkių siurblys yra patvirtintas žemiau esančiais reglamentais

EMC Reglamentas : 2004/108/EEC

Žemos Įtampos Saugumo Reglamentas: 2006/95/EC



**SAMSUNG**

# Lietošanas instrukcija



## **PUTEKĻU SŪCĒJS**

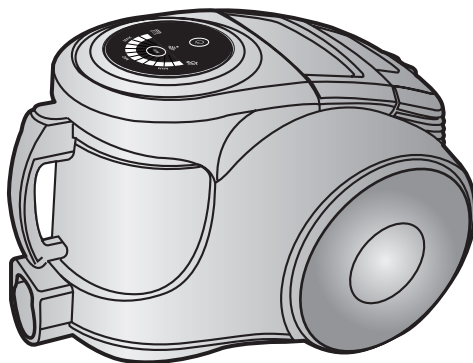

\* Pirms lietošanas, lūdzu, uzmanīgi izlasiet šo instrukciju.

\* Lietošanai tikai iekštelpās.

## **IMAIZSARDZĪBAS PASĀKUMI**

1. Uzmanīgi izlasiet visas instrukcijas. Pirms ieslēdziet putekļu sūcēju, pārliecinieties, ka jūsu elektrības jauda atbilst tai jaudai, kas norādīta uz putekļu sūcēja.
2. **BRĪDINĀJUMS:** Nelietojiet putekļu sūcēju uz mitras grīdas vai paklāja.  
Nelietojiet, lai uzsūktu ūdeni.
3. Īpaša uzraudzība nepieciešama, ja ierīce tiek lietota bērnu tuvumā. Neļaujiet izmantot putekļu sūcēju kā rotaļlietu. Neatstājiet putekļu sūcēju ieslēgtu. Lietojiet putekļu sūcēju tikai tam mērķim, kas norādīts instrukcijā.
4. Nelietojiet putekļu sūcēju bez putekļu maisa. Lai saglabātos putekļu sūcēja efektivitāte nomainiet putekļu maisu, kad tas ir pilns.
5. Nelietojiet putekļu sūcēju, lai savāktu sērkokoņus, karstus pelnus vai cigarešu izsmēkus. Neglabājiet putekļu sūcēju tuvu krāsniņ un citiem karstuma avotiem. Karstums var deformēt un mainīt krāsu ierīces putekļu sūcēja plastmasas daļām.
6. Izvairieties sūkt cietus, asus priekšmetus, jo tie var sabojāt putekļu sūcēja daļas. Nestāviet uz caurules mīkstās daļas. Nenovietojiet smagumus uz caurules. Nebloķējiet iesūkšanu vai gaisa izplūšanu.
7. Izslēdziet putekļu sūcēju pie aparāta pirms izņemšanas no kontaktligzdas. Satveriet kontaktdakšu, lai atslēgtu no kontaktligzdas, tādējādi izvairoties no vada, kontaktdakšas, un kontaktligzdas bojāšanas. Mainot putekļu maisu, vienmēr izņemiet vadu no kontaktligzdas. Lai nebojātu ierīci, satveriet kontaktdakšu, nevis vadu, kad atslēdziet to no kontaktligzdas.
8. Ierīce nav domāta bērniem vai nespējīgiem cilvēkiem, ja vien tie tiek pienācīgi uzraudzīti. Neļaujiet bērniem izmantot putekļu sūcēju kā rotaļlietu.
9. Pirms ierīces tīrīšanas vai apkopes, kontaktdakša ir jāizrauj no kontaktligzdas.
10. Nav ieteicams lietot pagarinātāju.
11. Ja jūsu putekļu sūcējs nestrādā, atslēdziet to no strāvas un konsultējaties ar pilnvaroto servisa pārstāvi.
12. Lai izvairītos no iespējamām briesmām bojātu padeves vadu apmaina tikai ražotājs vai kvalificēta persona.
13. Nepārvietojat putekļu sūcēju aiz caurules. Lietojiet rokturi.

# 1 PUTEKĻU SŪCĒJA MONTĀŽA

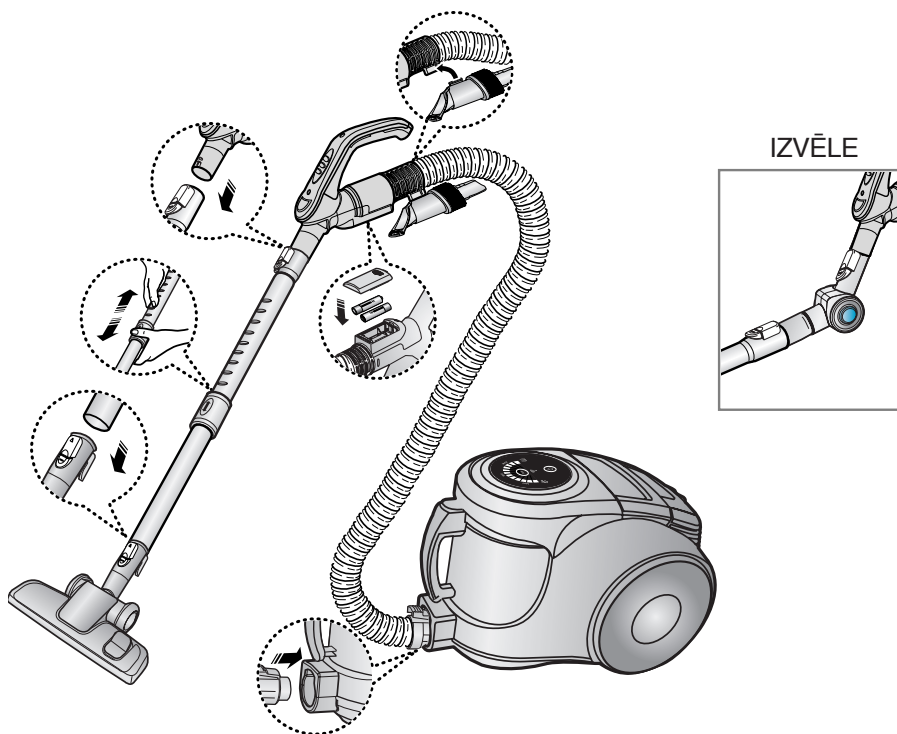

## IZVĒLE

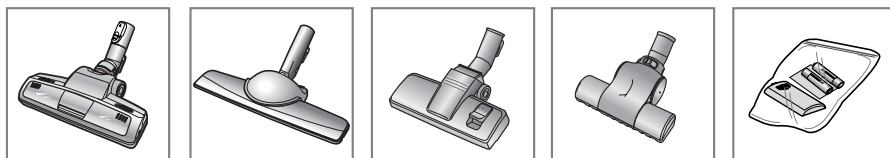

► Detaļas var atšķirties, atkarībā no modeļa.

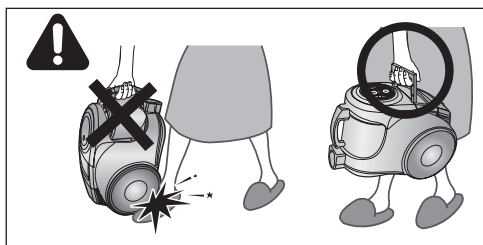

**Bīdinājums** : lūdzu nelietoj atkritumu tvertni pārvadājot mašīnā.

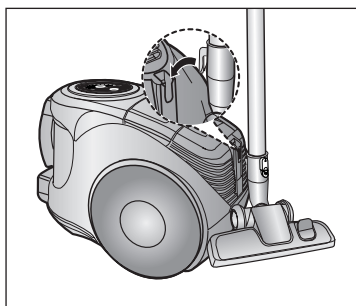

Lai uzglabātu, novietojiet grīdas uzgali putekļu sūcēja priekšgalā.

# 2 PUTEKĻU SŪCĒJA LIETOŠANAS KĀRTĪBA

## 2-1 ELEKTRĪBAS VADS

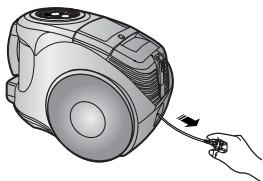

Lūdzu, pārliecinieties, ka pirms lietošanas kabelis ir pilnībā izstiepts.

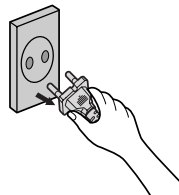
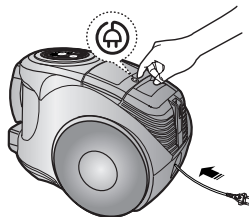

### PIEZĪME

Lai nebūtu ierīci, satveriet kontaktakšus, nevis vadu, kad atvienojiet to no kontaktligzdas.

## 2-2 JAUDAS REGULĒŠANA (INFRASARKANĀ-REGULĒŠANA)

### - CAURULE

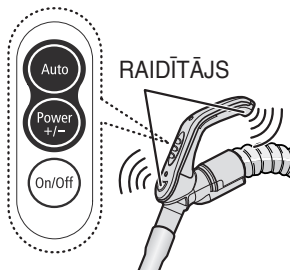

### ROKTURA VADĪBA

(Putekļu sūcējs tiek kontrolēts izmantojot infrasarkanā staru signālus.)

1. Putekļu sūcēja IESLĒGŠANA/IZSLĒGŠANA  
Nospiediet ON/OFF pogu, lai ieslēgtu putekļu sūcēju.  
Nospiediet vēlreiz, lai izslēgtu.

2. Putekļu sūcēja REŽĪMS (+/-)  
Lai izvēlētos atbilstošo režīmu, atkārtoti nospiediet MODE pogu.  
(ON) MIN → MID → MAX



3. Autom tisk režma izmantošana ā ā ī  
Lai putekļu sūcēja darbinātu autom tisk režīmā, ū ē ā ā ā ī ā nospiediet Auto pogu.

### - KORPUSS



Frekvences un aktīvas jaudas regulēšana

Atkārtoti nospiediet jaudas regulēšanas pogu, lai izvēlētos pareizo režīmu.  
(ON(MAX) → OFF)

**PIEZĪME:** Ja putekļu sūcējam nestrādā roktura vadība, izmantojiet kontroles pogu uz korpusa.



Filtera gaisma iedegas, kad ir nepieciešams pārbaudīt vai iztukšot putekļu maisu. Atskanēs arī audio signāls.



Tas parāda negatīvo jonu ģenerēšanu laikā, kad putekļu sūcējs ir ieslēgts.



IR gaisma norāda uz to putekļu sūcēja detaļu, kura uztver infrasarkanā staru signālu no roktura kontroles.



Tas norāda, ka ir izvēlēts automātiskais uzsūkšanas režīms. LED displejā tiek parādīts uzsūkšanas līmenis.

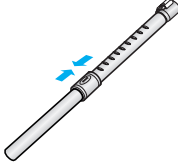
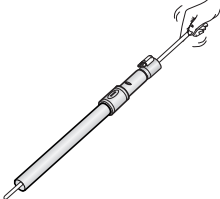

## 2-3 KĀ LIETOT UN APKOPT PĀRILDIERĪCES

► Detaļas var atšķirties, atkarībā no modeļa.

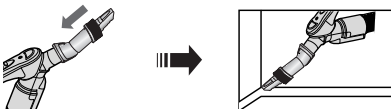
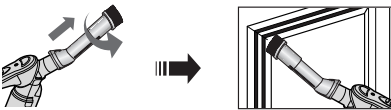

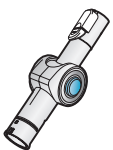
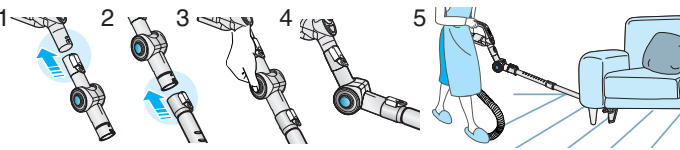
<p><b>CAURULE</b></p> 	 <p>Lai pielāgotu teleskopiskās caurules garumu, bidiet garuma kontroles pogu teleskopiskās caurules centrā uz priekšu un atpakaļ.</p>	 <p>Izņemiet teleskopisko cauruli, pielāgojiet to, un samaziniet garumu. Izfīriet nefīrumus no caurules.</p>
---	---	---

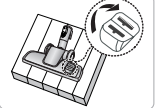
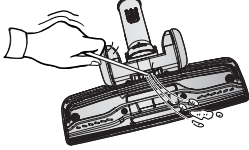

<p><b>PĀRILDIERĪĶE</b></p> 	 <p>Iespiediet papildierīci caurules roktura galā.</p>	<p>Izvelciet putekļu birsti un pagrieziet to.</p>
 <p>Iespiediet papildierīci caurules roktura galā pretējā virzienā.</p>	<p>Izvelciet putekļu birsti un pagrieziet to.</p>	

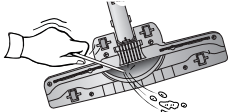
<p><b>LEŅĶA PĀGARINĀJUMA CAURULE (IZVĒLE)</b></p> 	 <ol style="list-style-type: none"> <li>1. Savienojiet leņķa pagarinājuma cauruli ar caurules pogas un teleskopiskās caurules savienojošo daļu.</li> <li>2. Pievienojiet teleskopisko cauruli leņķa pagarinājuma caurules zemākajā daļā.</li> <li>3. Nospiediet pogu PUSH.</li> <li>4. Kad poga PUSH ir nospiesta, leņķa pagarinājuma caurule tiek saliekta.</li> <li>5. Ar leņķa pagarinājuma cauruli vieglāk ir tīrīt grūti aizsniēdzamas vietas, kā piem., zem mēbelēm.</li> </ol>
--	---

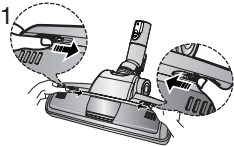
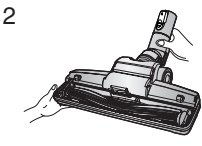
<p><b>IZVĒLE</b></p> 	<p>► Paklāju tīrīšana</p>  <p>► Grīdas tīrīšana</p>  <p>Pielāgojiet pārslēgu atbilstoši izvēlētajai virsmai.</p>	 <p>Ja ieplūdes vieta ir nobloķēta, atbrīvojiet to no nefīrumiem.</p>
--	--	--

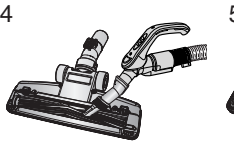
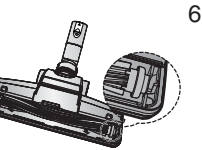
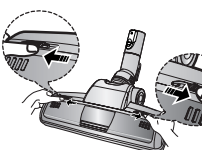
<p><b>IZVĒLE</b></p>	<p>Sūc putekļus lielākā platībā.</p>	 <p>Ja iesūkšanas atvere ir nobloķēta, atbrīvojiet to no netīrumiem.</p>
----------------------	--------------------------------------	---

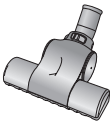
<p><b>IZVĒLE</b></p>  <p>Sūc putekļus lielākā platībā.</p>	<p>Biežas matu un mājdzīvnieku spalvas sūkšanas rezultātā tie var aptīties ap savācēju un var samazināties savācēja rotācija. Šajā gadījumā rūpīgi iztīriet savācēju.</p> <ol style="list-style-type: none"> <li data-bbox="344 517 577 662">  <p>Lai to atvērtu, nospiediet pogu Open uz caurspīdīgās virsmas vāka.</p> </li> <li data-bbox="589 517 789 662">  <p>Izņemiet savācēju no caurspīdīgās virsmas.</p> </li> <li data-bbox="800 517 1000 662">  <p>Izmantojot šķēres, iztīriet putekļus un matus, kas aptīnušies ap savācēju.</p> </li> <li data-bbox="344 761 577 910">  <p>Iztīriet putekļus birstes iekšienē, izmantojot sausu putekļu lupatu vai šauru uzgali.</p> </li> <li data-bbox="589 761 789 910">  <p>Pievienojiet savācēja mehānisma zobratu tvertnes rotācijas siksnei un ieliekat to birstē.</p> </li> <li data-bbox="800 761 1000 910">  <p>Pēc tam izvelciet virsmas pogu Open, lai saliktu kopā.</p> </li> </ol>
---	--

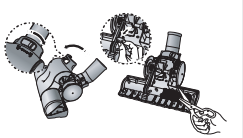
<p><b>IZVĒLE</b></p>  <p>Birste segām</p> <p>Tīra putekļus vai mājdzīvnieku spalvas uz grīdas vai paklāja.</p>	<p>Ja aizsprostojums uz turbīnas traucē birstei rotēt, tādā gadījumā iztīriet to.</p> <ol style="list-style-type: none"> <li data-bbox="344 1125 479 1262">  <p>Ja aizsprostojusies iesūkšanas atvere, pilnībā iztīriet netīrumus.</p> </li> <li data-bbox="491 1125 732 1262">  <p>Pagrieziet izslēgšanas pogu uz UNLOCK, un ja bloķēta iesūkšanas atvere, iztīriet netīrumus.</p> </li> <li data-bbox="744 1125 997 1262">  <p>Pielieciet vāku galvenā korpusa priekšai un aizveriet to. Kad vāks ir aizvērts, pārliecināties, ka izslēgšanas poga ir pagriezta uz LOCK.</p> </li> </ol> <p>Brīdinājums: Izmantojiet tikai gultasveļai. Tīrot aizsprostojumu rīkojieties uzmanīgi, lai nesabojātu birsti.</p>
---	--

# 3 PUTEKĻU TVERTNES TĪRĪŠANA

1

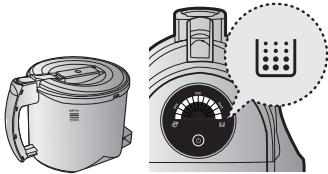

Ja putekļu tvertne ir pilna līdz norādītajai līnijai [DUST FULL], vai tīrot iedeģās "indikatora signāls", iztīriet putekļu tvertni.

2

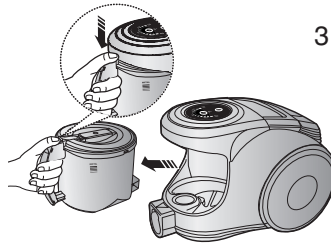

Nospiediet pogu un izņemiet putekļu tvertni.

3

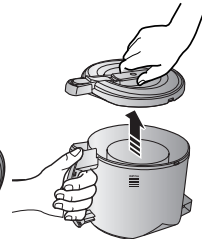

Atveriet putekļu tvertnes vāku.

4

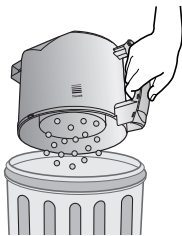

Izmetiet putekļus atkritumu spainī.

5

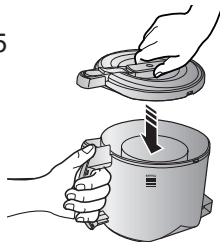

Aizveriet putekļu tvertnes vāku.

6

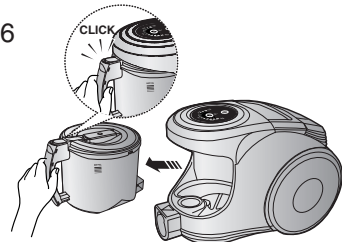

Pirms lietošanas, ielieciet putekļu tvertni putekļu sūcēja korpusā līdz dzirdat klikšķi.

- Izmetiet plastmasas maisā.  
(ieteicams cilvēkiem, kas cieš no astmas/alergijas)

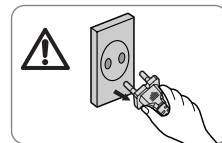
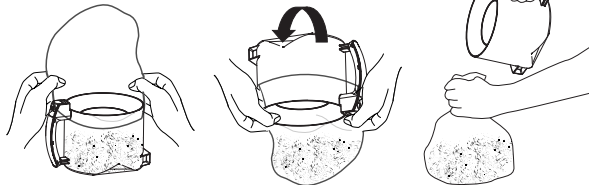

## PIEZĪME

Putekļu tvertni drīkst skalot ar aukstu ūdeni.



# 4 PUTEKĻU SAVĀCĒJA TĪRĪŠANA

## 4-1.KAD JĀTĪRA PUTEKĻU SAVĀCĒJS

- Sekojošos gadījumos ir jāpievērš uzmanība putekļu savācējam.

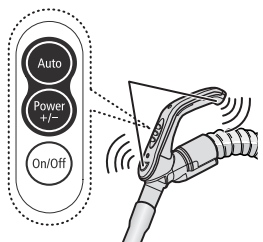

ROKTURA VADĪBA



Pagrieziet putekļu sūcēja jaudu uz MAX'.

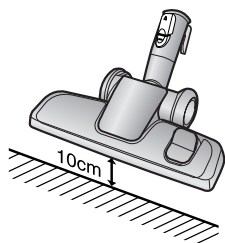

Ja iesūkšanas atverei atrodoties 10 cm virs līdzenas grīdas filtra indikators iekrāsojas sarkans, iztīriet to.

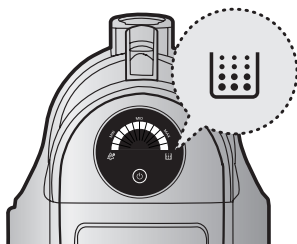

Kad ieslēdzas indikatora lampa, iztīriet putekļu tvertni (4-2), kā norādīts sekojošos zīmējumos.

## 4-2 PUTEKĻU SAVĀCĒJA TĪRĪŠANA

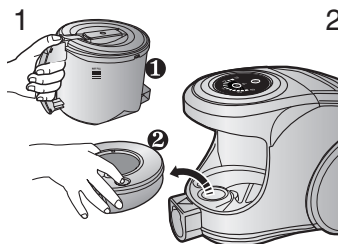

Izņemiet putekļu tvertni.

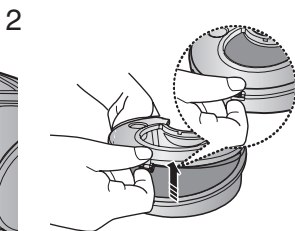

Noņemiet putekļu savācēja vāka fiksēto rāmi.

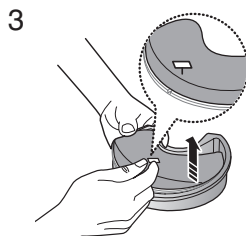

Izņemiet sūkli un filtru no putekļu maisiņa.

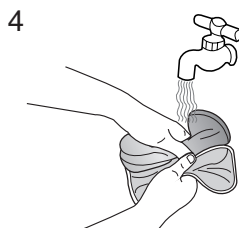

Izmazgājiet putekļu savācēja sūkli un filtru ar ūdeni.

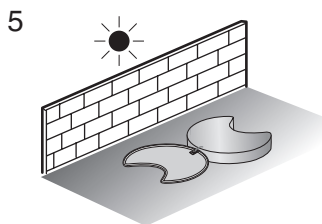

Nolieciet sūkli un filtru ēnā, lai tie izžūtu; tas var aizņemt vairāk par 12 stundām.

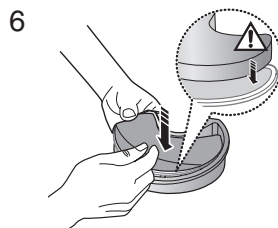

Ievietojiet sūkli un filtru atpakaļ putekļu maisiņā.

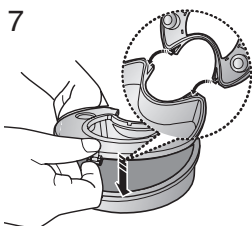

Pirms uzstādīšanas, ievietojiet putekļu savācēja vāka fiksatoru atbilstošā putekļu novietnes caurumā.

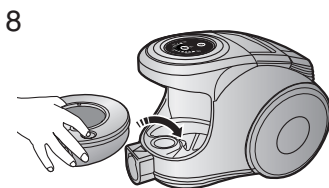

Ievietojiet uzstādīto putekļu paku korpusā.



**PIEZĪME:** Pārlicinieties, ka filtrs ir pilnīgi sauss pirms ievietošanas putekļu sūcējā. Ļaujiet tam žūt 12 stundas.

## 5 MOTORA AIZSARDZĪBAS FILTRA TĪRĪŠANA

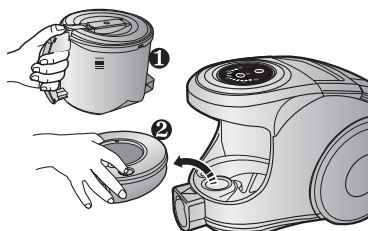

Izņemiet putekļu tvertni un putekļu savācēju.

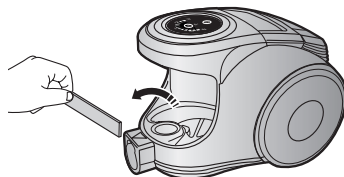

Izņemiet motora aizsardzības filtru, nokratiet putekļus un ielieciet to atpakaļ.

## 6 IZEJAS FILTRA TĪRĪŠANA

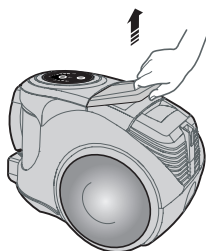

Paceliet rokturi.

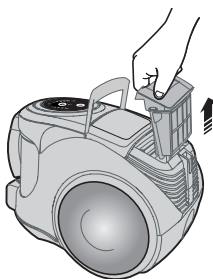

Lai atvienotu filtri, turiet rokturi un paceliet to uz augšu.

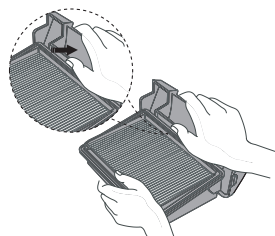

Atvienojiet izplūdes atveres filtra statisko ietvaru.



Viegli uzsitot nopuriniet putekļus no izplūdes atveres filtra.

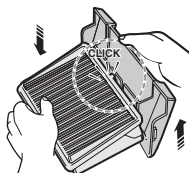

Pirms atkārtotas montēšanas pareizi savienojiet izplūdes atveres filtru un tā pārsegu, pēc tam uzspiediet uz izplūdes atveres filtru, kamēr dzirdat klikšķi.

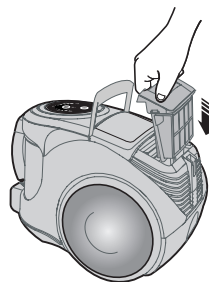

Ievietojiet samontēto izplūdes atveres filtru galvenajā korpusā līdz ir dzirdams klikšķis.

# 7 BATERIJU NOMAĪNA (IZVĒLE)

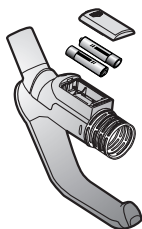

BATERIJU TIPS: AA Izmērs



## PIEZĪME

1. Ja putekļu sūcējs nestrādā, nomainiet baterijas. Ja problēma joprojām pastāv, sazinieties ar autorizētu dīleri.
2. Lietojiet 2 AA izmēra baterijas.



## BRĪDINĀJUMS:

1. Baterijas neizjaukt un neuzlādēt.
2. Baterijas nekarsēt un nemest ugunī.
3. Nemainīt (+),(-) polaritāti.
4. Baterijas pienācīgi utilizēt.

## - JA RODAS PROBLĒMAS

PROBLĒMA	IEMESLS	RISINĀJUMS
Motors neieslēdzās.	Nav elektrības.	Pārbaudiet kabeli, kontakt-dakšu un kontaktligzdu.
Sūkšanas jauda pamazām samazinās.	Ir bloķēts uzgalis vai caurule.	Pārbaudiet, vai tas nav bloķēts un iztīriet to.
Elektrības vads kārtīgi netinas.	Pārbaudiet, vai vads nav satinies vai samezģojies.	Izraujiet vadu 2-3m un nospiediet vada attīšanas pogu.
Putekļu sūcējs nesūc netīrumus.	Caurums vai plaisa caurulē.	Pārbaudiet cauruli un, ja nepieciešams, nomainiet to.
Zema vai samazināta sūkšanas jauda.	Filtrs ir pilns ar putekļiem.	Pārbaudiet filtru, un, ja nepieciešams, iztīriet, kā norādīts instrukcijā.

Šis putekļu sūcējs ir apstiprināts:

EMC Direktīva : 2004/108/EEC

Zemsprieguma Drošības Direktīva: 2006/95/EC

