

**SAMSUNG**



**(EN) Operating Instructions**

**(RU) Инструкция по  
эксплуатации**

# **VACUUM CLEANER**

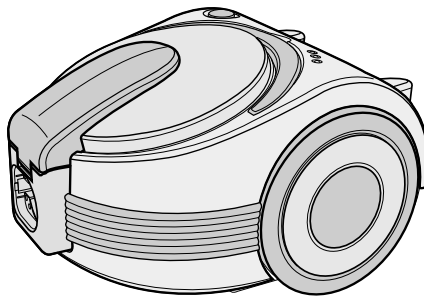

- \* Before operating this unit, please read the instructions carefully.
- \* Indoor use only.

Register your product at [www.samsung.com/global/register](http://www.samsung.com/global/register)

Зарегистрируйтесь в клубе Samsung на сайте [www.samsung.com/global/register](http://www.samsung.com/global/register)

# 1 ASSEMBLING THE CLEANER

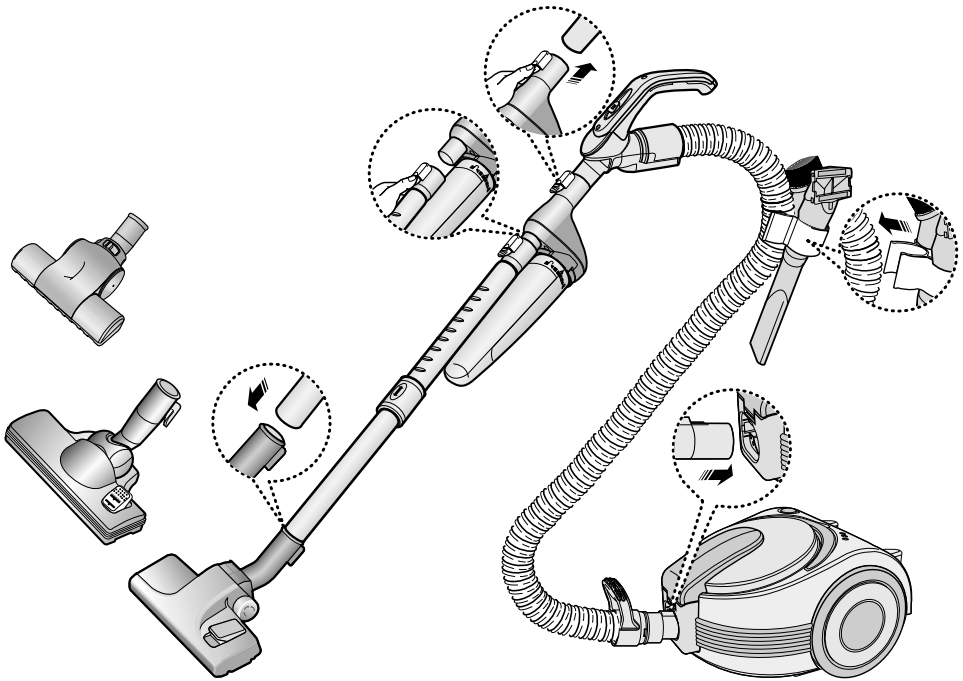

► Features may vary according to model.

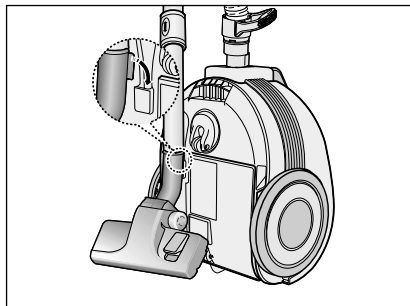

For storage, park the floor nozzle.

## 2 OPERATING YOUR CLEANER

### 2-1 POWER CORD

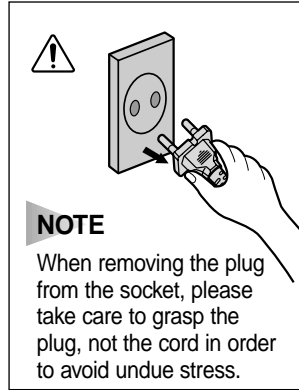
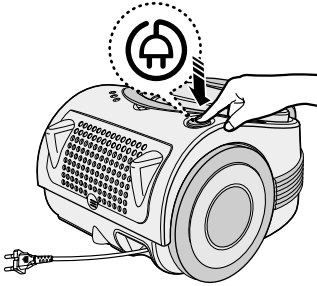

### 2-2 HANDLE CONTROL TYPE ONLY

- **SLIDE TO THE STOP POSITION**  
Vacuum-cleaner switches off (stand by mode)
- **SLIDE FORWARD TO MAX**  
Suction capacity increases smoothly up to maximum.

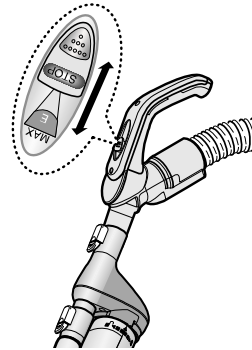

### 2-3 USING CYCLONE FILTER



## 2-4 USING FLOOR TOOLS

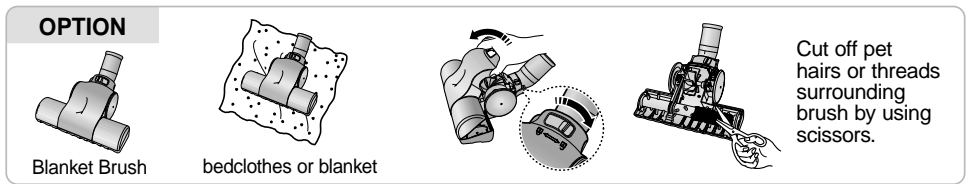
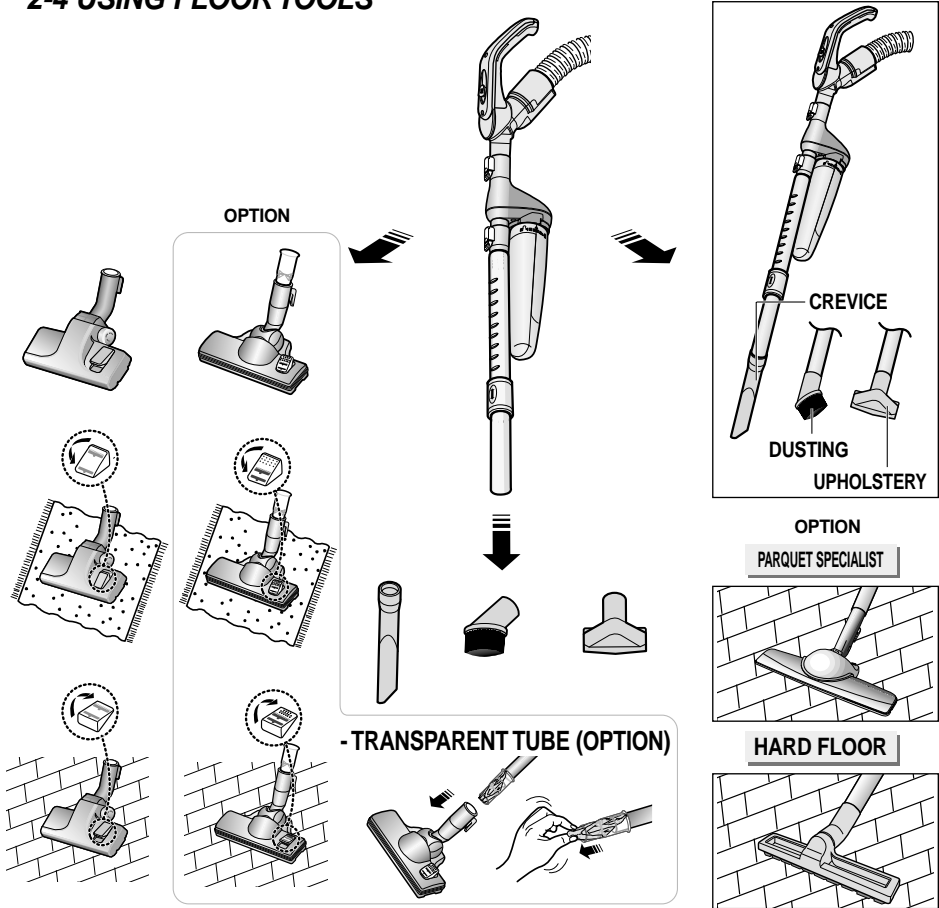

## 3 CHECK FILTER INDICATOR

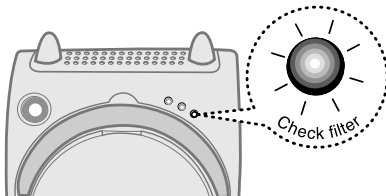

When the light is illuminated, check the Cassette Filter and clean it.

# 4 MAINTAINING THE CASSETTE FILTER

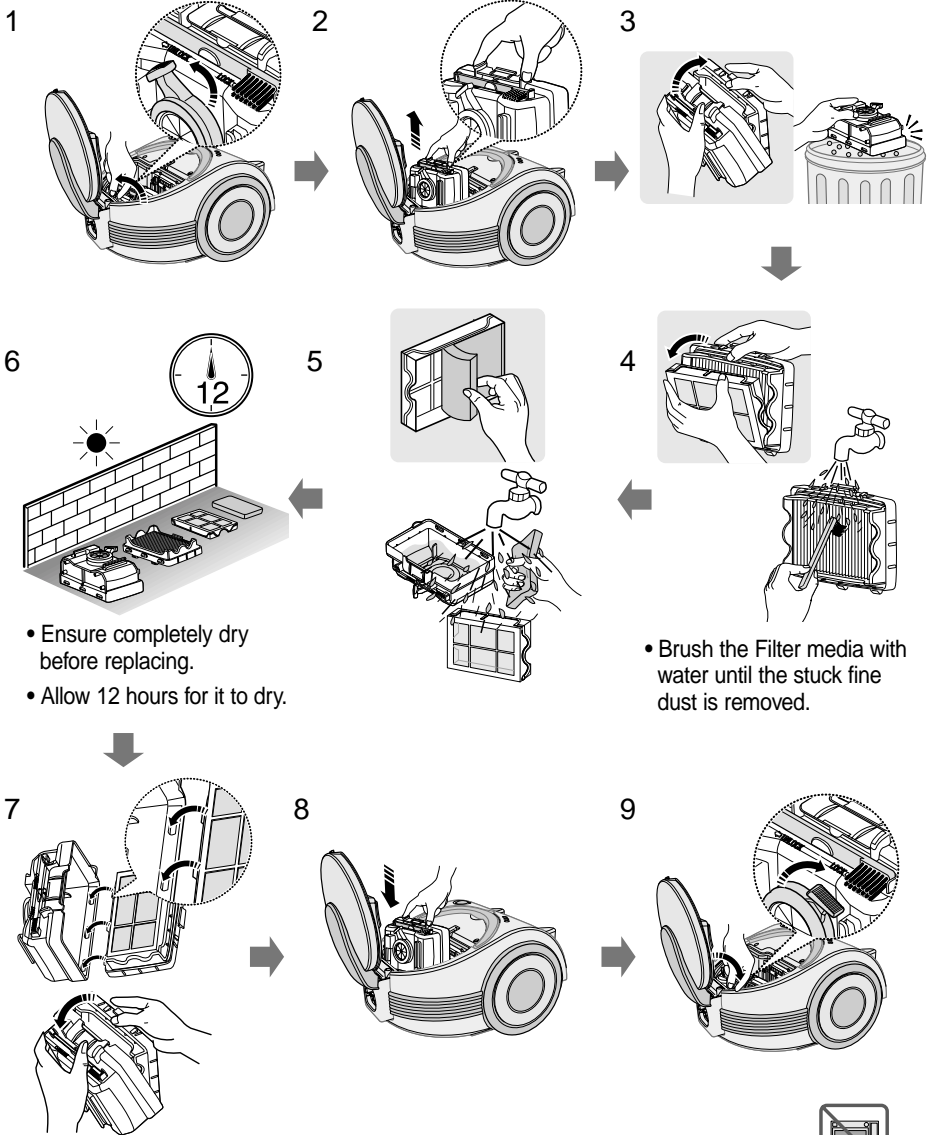

## NOTE

The cassette filter should be washed thoroughly as well as emptied if:

- the CHECK FILTER indicator lights continuously
- the suction power feels weaker than normal
- the Turbo Brush (optional) is not working properly



**! OPTIONAL**

- You can use a Dust Bag instead of the Dust container.
- Using the Dust Bag.
  - 1. Remove the Dust container or used Dust Bag.
  - 2. Insert cardboard bag collar of the Dust Bag as far as it can go on the suction inlet along the slide guide. Position the Dust Bag so that no part of the bag is pinched.

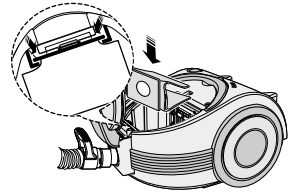

## 5 CLEANING THE CYCLONE FILTER (Optional)

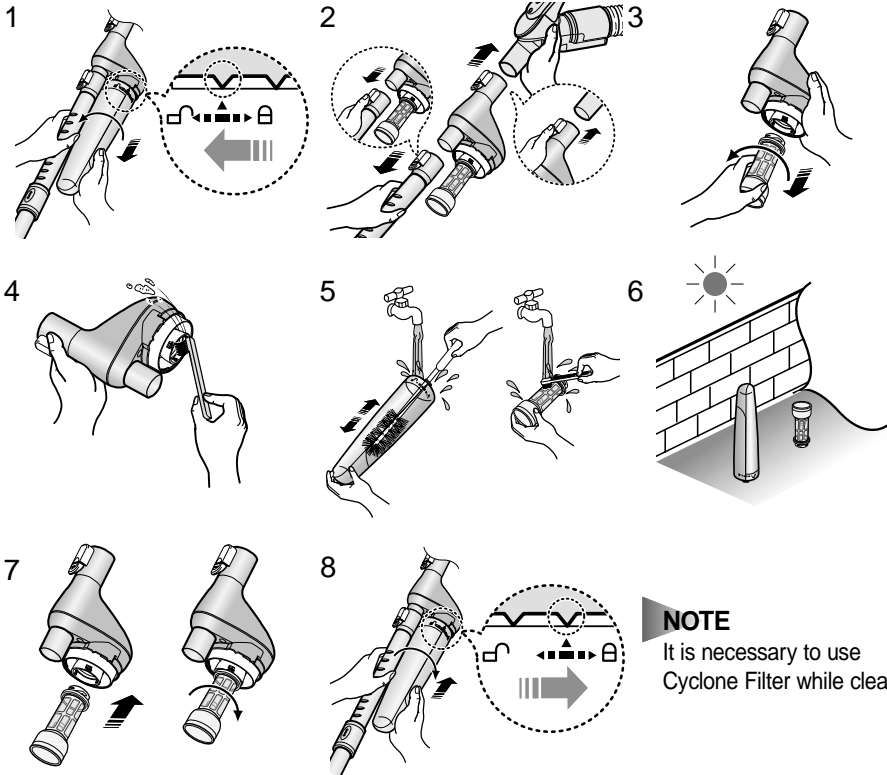

### - CLEANING THE INNER PART OF CYCLONE FILTER

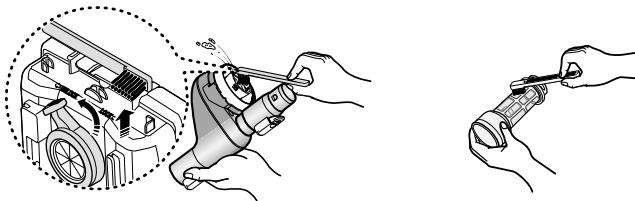

## 6 CLEANING THE INLET FILTER

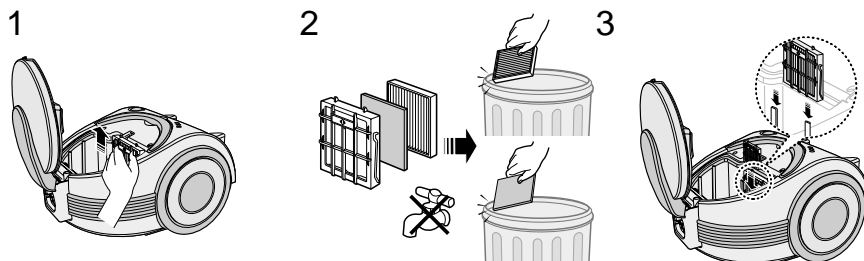

**NOTE :** Do not allow the filter to become clogged as this may cause power reduction or may damage the motor.

## 7 OUTLET FILTER

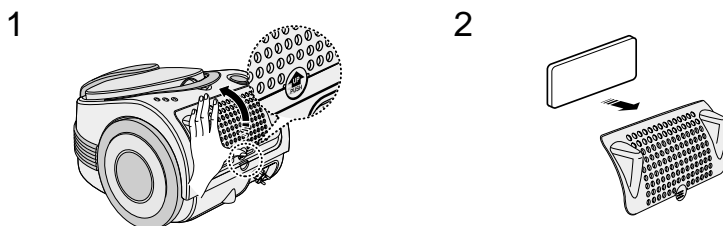

### - IF YOU HAVE A PROBLEM

PROBLEM	CAUSE	REMEDY
Motor does not start.	No power supply. Thermal cut-out.	Check cable, plug and socket. Leave to cool.
Suction force is gradually decreasing.	Nozzle, suction hose or tube is blocked.	Remove the object and empty/wash cassette filter as required.
Cord does not rewind fully.	Check that the cord is not twisted or wound unevenly.	Pull the cord out 2-3m and push down the cord rewind button.
Vacuum cleaner does not pick up dirt.	Crack or hole in hose.	Check hose and replace if required.

## **IMPORTANT SAFEGUARDS**

1. Read all instructions carefully. Before switching on, make sure that the voltage of your electricity supply is the same as that indicated on the rating plate on the bottom of the cleaner.
2. **WARNING:** Do not use the vacuum cleaner when rug or floor is wet.  
Do not use to suck up water.
3. Close supervision is necessary when any appliance is used by or near children. Do not allow the vacuum cleaner to be used as a toy. Do not allow the vacuum cleaner to run unattended at any time. Use the vacuum cleaner only for its intended use as described in these instructions.
4. Do not use the vacuum cleaner without Cassette Filter. Empty the Cassette Filter before it is full in order to maintain the best efficiency.
5. Do not use the vacuum cleaner to pick up matches, live ashes or cigarette butts. Keep the vacuum cleaner away from stoves and other heat sources. Heat can deform and discolour the plastic parts of the unit.
6. Avoid picking up hard, sharp objects with the vacuum cleaner as they may damage the cleaner parts. Do not stand on the hose assembly. Do not put a weight on the hose. Do not block the suction or the exhaustion part.
7. Switch the vacuum cleaner off at the machine before unplugging from the electrical outlet. Grasp the plug to disconnect cord from the electrical outlet before caring Cassette Filter and filters.
8. The plug must be removed from the socket out-let before cleaning or maintaining the appliance.
9. The use of an extension cord is not recommended.
10. If your vacuum cleaner is not operating correctly, switch off the power supply and consult an authorized service agent.
11. If the supply cord is damaged, it must be replaced by the manufacturer or its service agent or a similarly qualified person in order to avoid a hazard.

This Vacuum cleaner is approved the following.

EMC Directive : 89/336/EEC , 92/31/EEC and 93/68/EEC

Low Voltage Safety Directive : 73/23/EEC and 93/68/EEC

# 1 СБОРКА ПЫЛЕСОСА

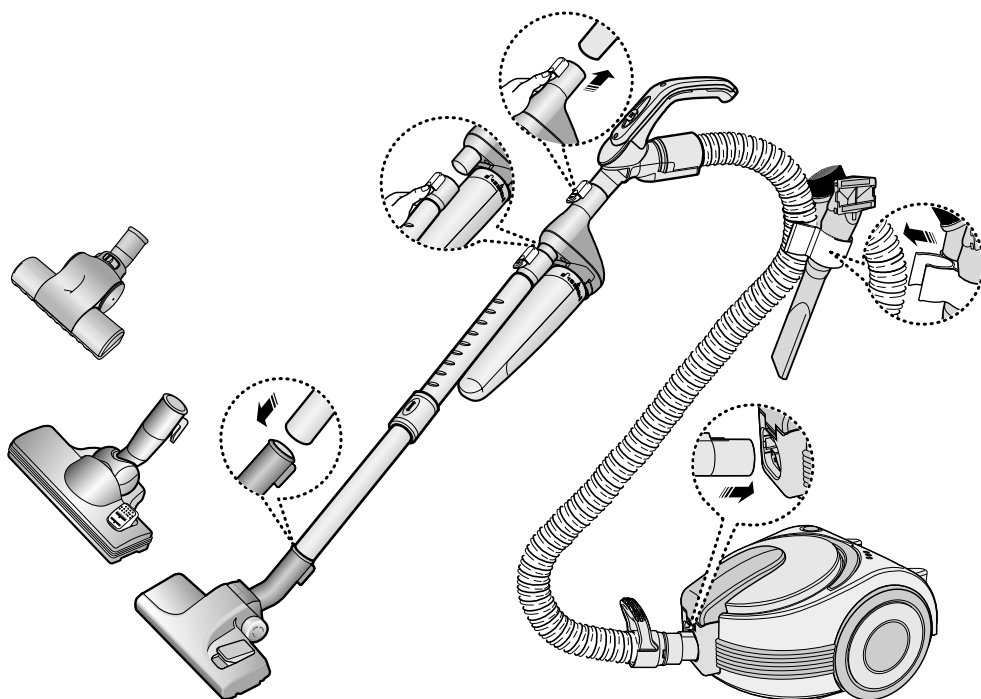

► Составные части могут отличаться в зависимости от модели пылесоса.

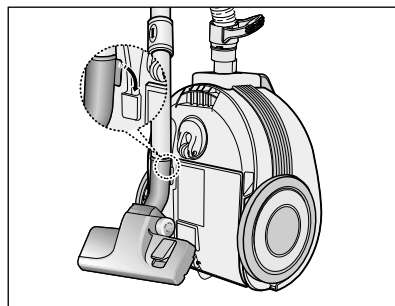

Когда вы не пользуетесь пылесосом, запаркуйте насадку для пола.

## 2 ПОЛЬЗОВАНИЕ ПЫЛЕСОСОМ

### 2-1 СЕТЕВОЙ ШНУР

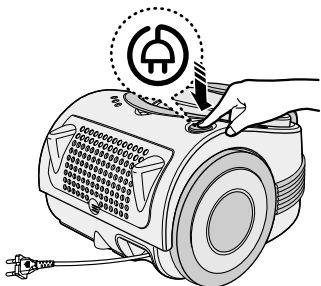

#### ПРИМЕЧАНИЕ

Отсоединяя сетевой шнур от розетки, беритесь за штепсельную вилку, а не за сам шнур.

### 2-2 ТОЛЬКО В МОДЕЛЯХ С РЕГУЛЯТОРОМ МОЩНОСТИ НА РУКОЯТКЕ

- **СДВИНЬТЕ РЕГУЛЯТОР В ПОЛОЖЕНИЕ STOP (СТОП)**  
Пылесос выключается (переходит в режим готовности)
- **СДВИНЬТЕ РЕГУЛЯТОР В ПОЛОЖЕНИЕ MAX (МАКСИМАЛЬНАЯ МОЩНОСТЬ)**  
Мощность всасывания плавно увеличивается до максимальной.

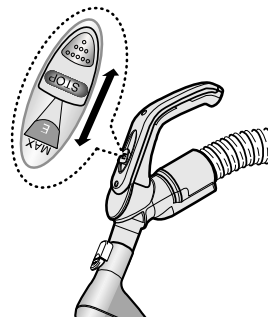

### 2-3 ИСПОЛЬЗОВАНИЕ ЦИКЛОННОГО ФИЛЬТРА



RU-2

## 2-4 ИСПОЛЬЗОВАНИЕ НАСАДОК

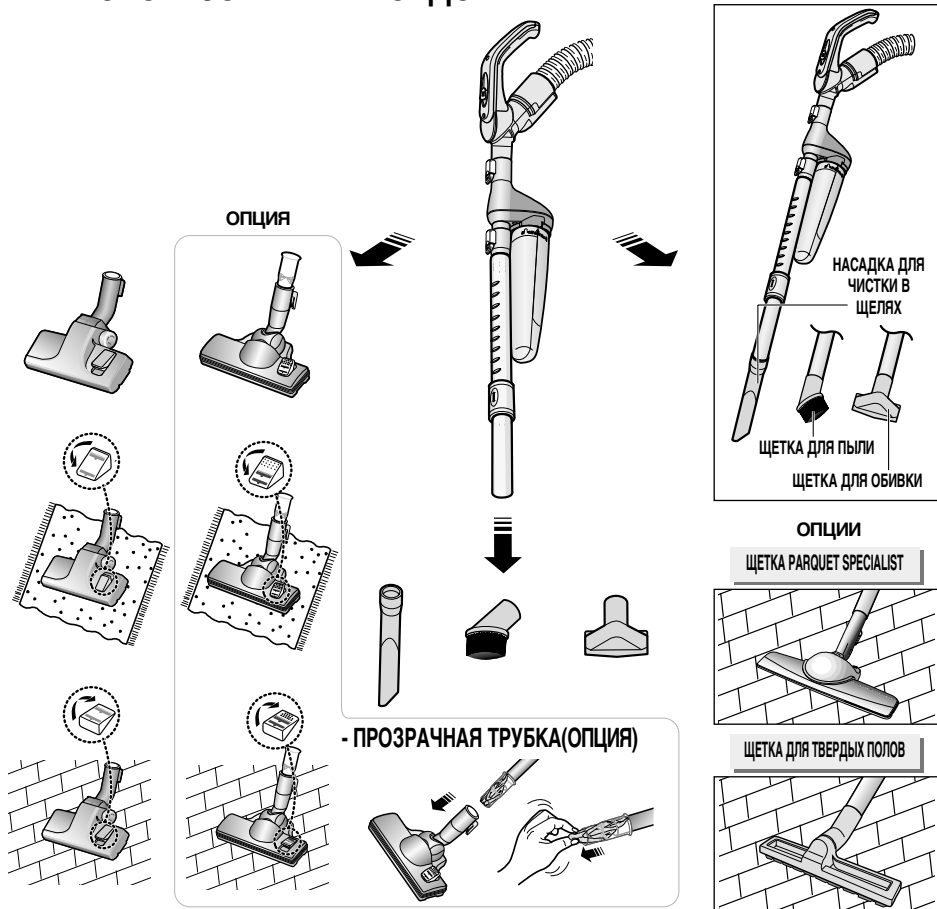

**НЕ ВО ВСЕХ МОДЕЛЯХ**

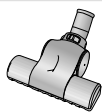

щетка для постели



постельные принадлежности или одеяло

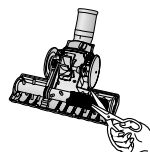
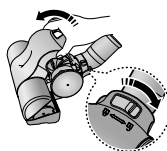

- С помощью ножниц отрежьте шерсть животных или нитки, намотавшиеся на щетку.

## 3 ИНДИКАТОР ЗАПОЛНЕНИЯ ПЫЛЕСБОРНИКА

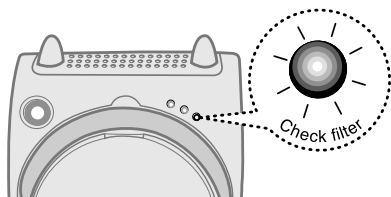

Когда загорится индикатор заполнения пылесборника, проверьте пылесборник и очистите его.

## 4 УХОД ЗА КАСЕТНЫМ ФИЛЬТРОМ ИЛИ МЕШКОМ ДЛЯ СБОРА ПЫЛИ

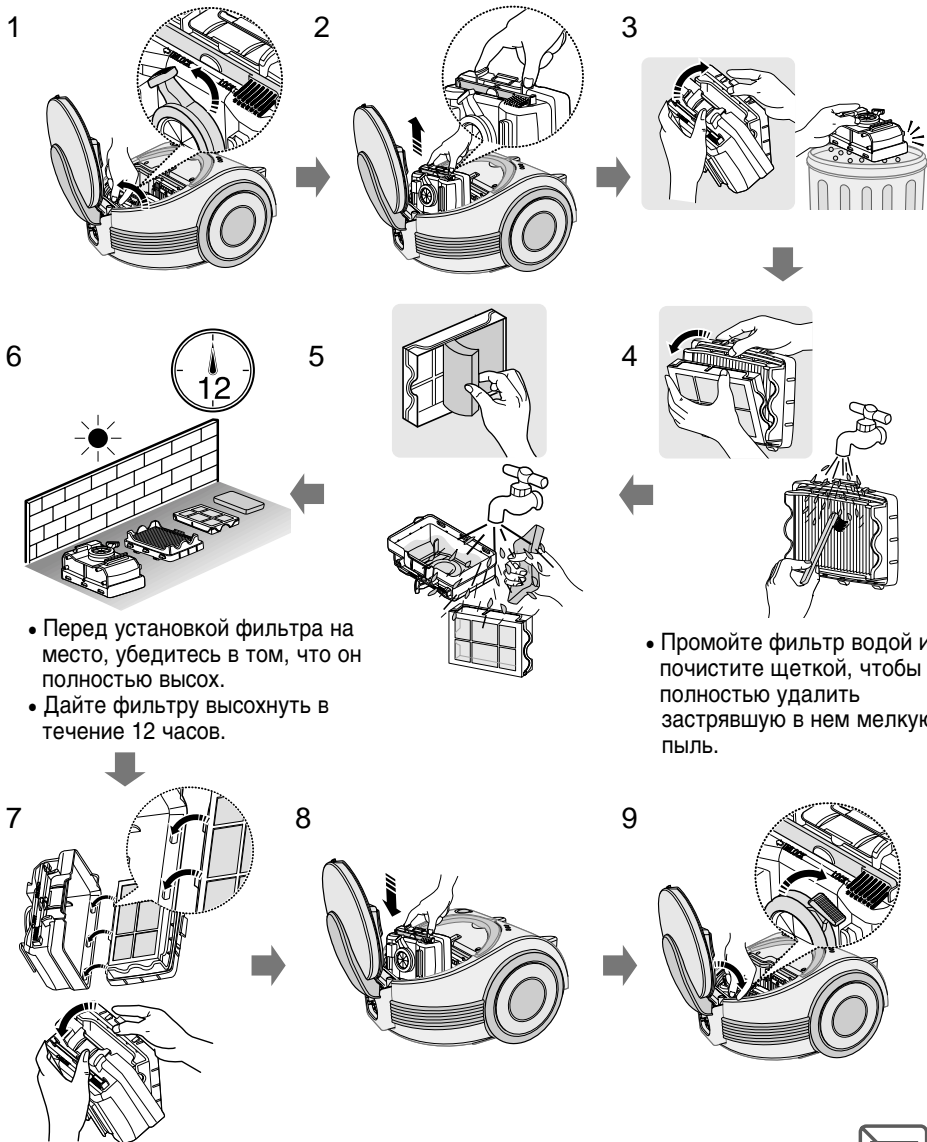

- Перед установкой фильтра на место, убедитесь в том, что он полностью высох.
- Дайте фильтру высохнуть в течение 12 часов.

- Промойте фильтр водой и почистите щеткой, чтобы полностью удалить застрявшую в нем мелкую пыль.

### ПРИМЕЧАНИЕ

Необходимо промыть кассетный фильтр водой и прочистить щеткой, даже если он не заполнен пылью, в случае, ЕСЛИ :

- Индикатор заполнения фильтра светится постоянно
- Мощность всасывания по-прежнему низкая
- Плохо работает щетка Turbo Brush



## НА ВАШЕ УСМОТРЕНИЕ

Вместо пылесборника вы можете использовать мешок для сбора пыли

- Как пользоваться мешком для сбора пыли
- 1. Извлеките пылесборник или использованный мешок для сбора пыли
- 2. Вставьте картонную манжету мешка для сбора пыли как можно глубже во входное отверстие, по направляющим. Расположите мешок так, чтобы его поверхность не была зажата.

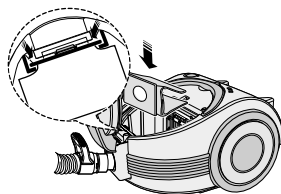

## 5 ОЧИСТКА ЦИКЛОННОГО ФИЛЬТРА (Не во всех моделях)

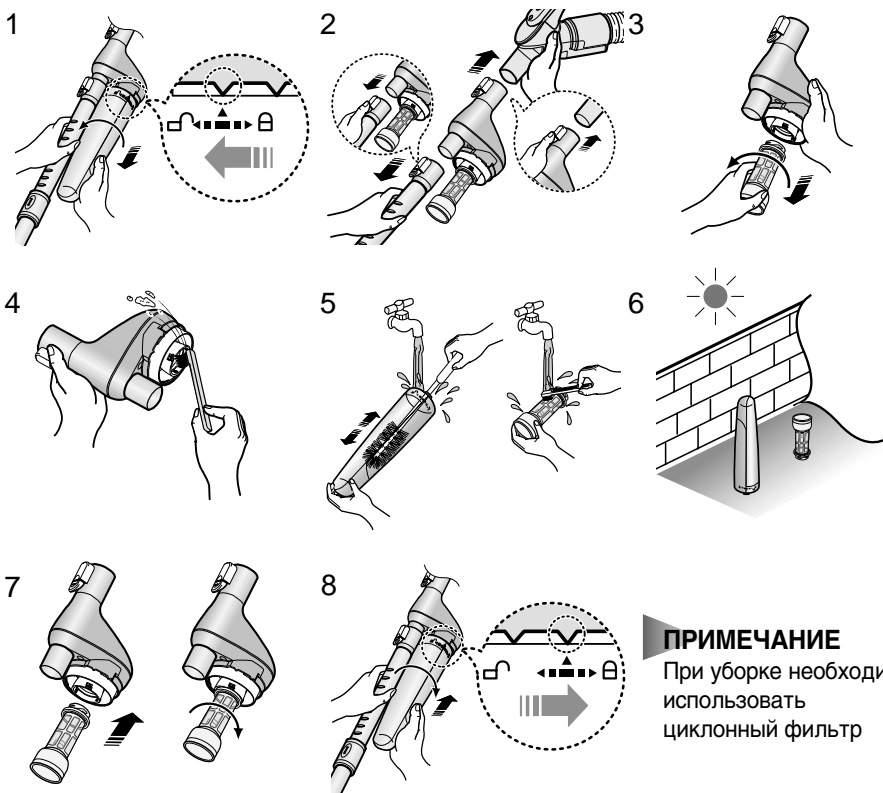

## - ЧИСТКА ВНУТРЕННЕЙ ЧАСТИ ЦИКЛОННОГО ФИЛЬТРА

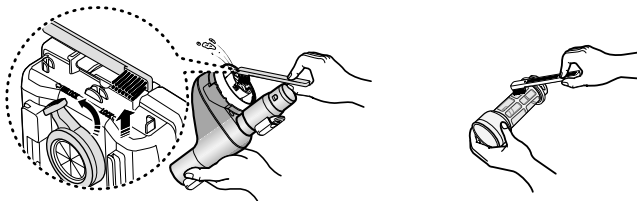

## 6 ЧИСТКА ВХОДНОГО ФИЛЬТРА

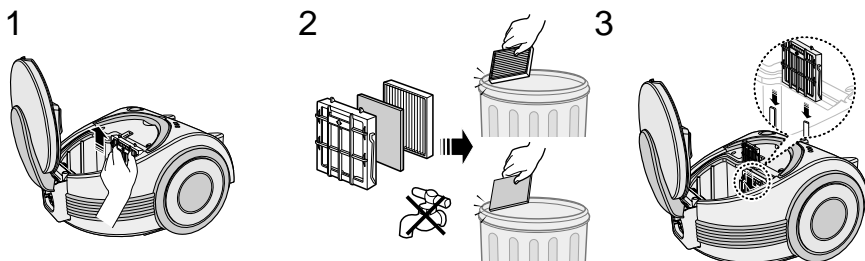

**ПРИМЕЧАНИЕ** : Не позволяйте фильтру забиваться. Это может привести к снижению мощности всасывания или повреждению двигателя пылесоса.

## 7 ВЫХОДНОЙ ФИЛЬТР

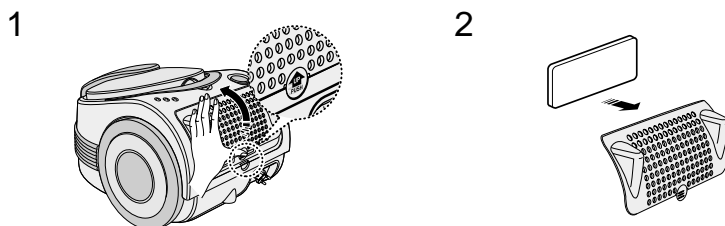

### - ЕСЛИ ВОЗНИКЛА ПРОБЛЕМА

ПРОБЛЕМА	ПРИЧИНА	РЕШЕНИЕ
Двигатель не включается	Не подается электропитание. Сработал тепловой выключатель	Проверьте сетевой шнур, штепсельную вилку и сетевую розетку. Дайте пылесосу остыть
Мощность всасывания постепенно уменьшается.	Насадка, всасывающий шланг или трубка забиты посторонним предметом.	Удалите застрявший предмет.
Сетевой шнур не сматывается назад полностью.	Сетевой шнур перекрутился или намотался неравномерно.	Вытяните сетевой шнур на 2-3 метра и нажмите на кнопку обратной намотки шнура.
Пылесос не всасывает пыль	Трещина или дырка в шланге.	Проверьте шланг и замените его при необходимости.

# ВАЖНЫЕ МЕРЫ ПРЕДОСТОРОЖНОСТИ

1. Внимательно прочтите все инструкции . Прежде, чем подключать пылесос к розетке сети переменного тока, убедитесь в том, что сетевое напряжение в вашем доме соответствует напряжению питания, указанному на табличке, расположенной на днище пылесоса .
2. ПРЕДУПРЕЖДЕНИЕ :Не пользуйтесь пылесосом для чистки мокрых ковров или полов.  
Не всасывайте пылесосом воду
3. Необходимо быть особенно внимательными, если пылесосом пользуются дети или он используется вблизи от детей. Не позволяйте детям использовать пылесос в качестве игрушки. Никогда не оставляйте без присмотра работающий пылесос. Используйте пылесос только по назначению, как описано в данной Инструкции по эксплуатации.
4. Не пользуйтесь пылесосом, если в него не вставлен кассетный фильтр. Чтобы поддерживать эффективность работы пылесоса, опорожняйте кассетный фильтр до того, как он переполнится.
5. Не используйте пылесос для того, чтобы всасывать внутрь горящие спички, тлеющие угольки или окурки сигарет. Держите пылесос подальше от кухонных плит, печей или других источников тепла. Тепло может привести к деформации или изменению цвета пластиковых деталей пылесоса.
6. Избегайте всасывания в пылесос твердых и острых предметов, так как они могут повредить детали пылесоса. Не наступайте на шланг пылесоса. Не кладите на шланг тяжелые предметы. Не блокируйте всасывающее и выпускное отверстия пылесоса.
7. Перед тем как отсоединять пылесос от сетевой розетки, выключите его с помощью выключателя питания, расположенного на пылесосе. Всегда отсоединяйте сетевой шнур от розетки перед тем, как начать обслуживание кассетного фильтра и чистку остальных фильтров.
8. Перед чисткой и обслуживанием пылесоса необходимо отключить его от сетевой розетки.
9. Не рекомендуется подсоединять пылесос к сети переменного тока через удлинительный шнур.
10. Если ваш пылесос не работает надлежащим образом, выключите его, отсоедините от сети переменного тока и обратитесь в уполномоченный сервисный центр .
11. В целях безопасности, замену поврежденного сетевого шнура могут производить только представитель фирмы-изготовителя пылесоса или квалифицированный специалист по техническому обслуживанию.

Данный пылесос соответствует следующим нормативным требованиям:

Требования по электромагнитным помехам: 89/336/ЕЕС, 92/31ЕЕС и 93/68/ЕЕС

Требования по безопасности устройств низкого напряжения: 73/23/ЕЕС и

