

Руководство пользователя

SyncMaster
S22A650D
S24A650D
S27A650D
S24A850DW

Цвет и дизайн изделия зависят от модели,
характеристики изделия могут изменяться без
предварительного уведомления с целью
усовершенствования.

Авторское право

Содержание этого руководства может изменяться без уведомления для улучшения качества изделия.

© Samsung Electronics, 2011.

Авторские права на это руководство принадлежат компании Samsung Electronics.

Использование или воспроизведение данного руководства целиком или его отдельных частей без разрешения Samsung Electronics запрещено.

Логотипы SAMSUNG и SyncMaster являются зарегистрированными торговыми марками компании Samsung Electronics.

Microsoft, Windows и Windows NT являются зарегистрированными торговыми марками Microsoft Corporation.

VESA, DPM и DDC являются зарегистрированными торговыми марками Video Electronics Standards Association.

- Плата за обслуживание может взиматься в следующих случаях.
 - (a) Если вы вызовете специалиста, и он не обнаружит неисправности устройства. (это возможно, если вы не знакомы с настоящим руководством).
 - (b) Если вы передадите устройство в ремонтный центр, и его специалисты не обнаружат неисправности устройства. (это возможно, если вы не знакомы с настоящим руководством).
- Размер этой платы будет сообщен вам перед тем, как сотрудник компании выедет на место.





Обозначения, используемые в данном руководстве



Следующие изображения приведены только для справки. Реальные ситуации могут отличаться от изображенных.

Перед использованием изделия

Символы мер предосторожности

 Предупреждение	При несоблюдении инструкций возможны серьезные и фатальные травмы.
 Осторожно	При несоблюдении инструкций возможны травмы или причинение материального ущерба.
	Выполнять действия, отмеченные этим символом, запрещено.
	Следует соблюдать инструкции, отмеченные этим символом.

Чистка

Чистка

Чистку следует осуществлять осторожно, так как панель и внешние поверхности легко поцарапать.

При чистке выполните следующие действия.



1. Выключите монитор и компьютер.
2. Отключите кабель питания от монитора.



Держите кабель питания за вилку и не касайтесь кабеля влажными руками. При несоблюдении этого требования возможно поражение электрическим током.

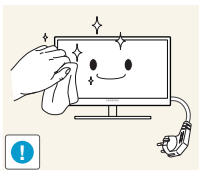

3. Протрите монитор чистой мягкой сухой тканью.

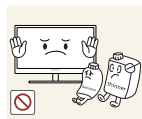

- Не протирайте монитор чистящими средствами, содержащими спирт, растворитель или поверхностно-активные вещества.



- Не брызгайте воду или мощное средство непосредственно на изделие.

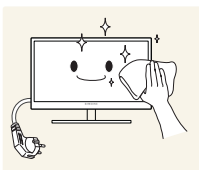

4. Смочите мягкую сухую ткань в воде, а затем отожмите ее, чтобы очистить внешние поверхности монитора.

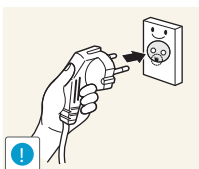

5. Подключите кабель питания после чистки изделия.
6. Включите монитор и компьютер.

Перед использованием изделия

Выбор пространства для безопасной установки

- Убедитесь, чтобы вокруг устройства было пространство для вентиляции. Повышение внутренней температуры монитора может привести к его возгоранию и повреждению. При установке устройства убедитесь, что вокруг него оставлено места не менее, чем показано ниже.



Внешний вид зависит от модели устройства.

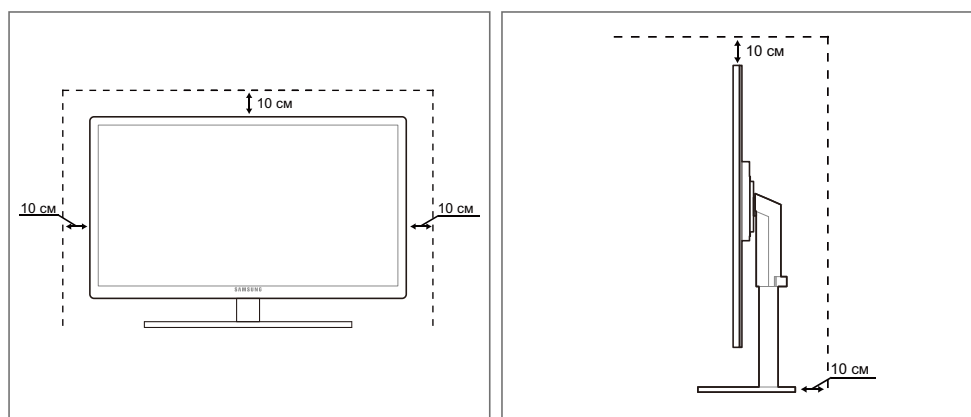

Меры предосторожности при хранении

На моделях с глянцевой поверхностью могут появиться белые пятна, если рядом используется ультразвуковой увлажнитель воздуха.



Если необходима чистка внутренних частей монитора, обратитесь в сервисный центр Samsung (страница 88). (платная услуга).

Меры предосторожности

Электрическая часть и безопасность



Следующие изображения приведены только для справки. Реальные ситуации могут отличаться от изображенных.

Перед использованием изделия

Предупреждение

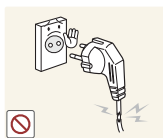

Не используйте поврежденный кабель или вилку питания либо ненадежно закрепленную розетку питания.

- Возможно поражение электрическим током или возгорание.



Не подключайте много изделий к одной электророзетке.

- Возможен перегрев розетки и возгорание.



Не трогайте кабель питания влажными руками.

- При несоблюдении этого требования возможно поражение электрическим током.

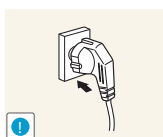

Полностью вставляйте вилку, чтобы она была надежно зафиксирована.

- Ненадежное соединение может стать причиной пожара.

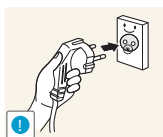

Кабель питания следует подключать к заземленной розетке (только устройства с изоляцией типа 1).

- Возможно поражение электрическим током или травмы.

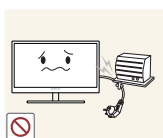

Не перегибайте и не натягивайте кабель питания. Не нагружайте кабель питания тяжелыми предметами.

- Повреждение кабеля питания может стать причиной поражения электрическим током или пожара.



Не прокладывайте кабель питания и не устанавливайте изделие рядом с источниками тепла.

- Возможно поражение электрическим током или возгорание.



Удалите посторонние вещества, например пыль, вокруг контактов вилки и в розетке питания с помощью сухой ткани.

- Несоблюдение этого требования может стать причиной пожара.

Перед использованием изделия

Осторожно



Не отключайте кабель питания во время использования изделия.

- Возможно повреждение изделия или поражение электрическим током.

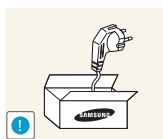

Не используйте кабель питания для других изделий, кроме авторизованных изделий, поставляемых компанией Samsung.

- Возможно поражение электрическим током или возгорание.

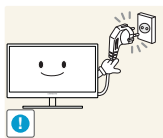

При подключении кабеля питания оставляйте свободный доступ к розетке электросети.

- При возникновении каких-либо проблем с изделием отключите кабель питания, чтобы полностью обесточить изделие.

Питание изделия нельзя полностью отключить кнопкой включения питания.

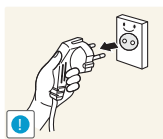

При отключении кабеля питания от розетки электропитания держите его за вилку.

- Возможно поражение электрическим током или возгорание.

Установка

Предупреждение

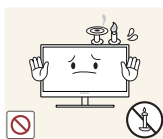

Не помещайте свечи, средства, отпугивающие насекомых, или сигареты на изделие. Не устанавливайте изделие рядом с источниками тепла.

- Несоблюдение этого требования может стать причиной пожара.



Не устанавливайте изделие в тесных местах с плохой вентиляцией, например на книжных полках или в стенных шкафах.

- Несоблюдение этого требования может стать причиной пожара из-за повышения внутренней температуры.



Пластиковую упаковку изделия следует хранить в месте, недоступном детям.

- Дети могут задохнуться.

Перед использованием изделия

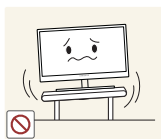

Не устанавливайте изделие на нестабильные или вибрирующие поверхности (ненадежно закрепленные полки, наклонные поверхности и т. д.).

- Возможно падение и повреждение изделия или травмы.
- Использование изделия в местах с повышенной вибрацией может стать причиной повреждения изделия или пожара.

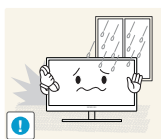

Не устанавливайте изделие в транспортных средствах или в местах с повышенной запыленностью, влажностью (капли воды и т. д.), содержанием в воздухе масляных веществ или дыма.

- Возможно поражение электрическим током или возгорание.



Не подвержайте изделие воздействию прямых солнечных лучей, тепла или горячих объектов, например печей.

- При несоблюдении этого требования возможно сокращение срока службы изделия или возгорание.



Не устанавливайте изделие в местах, доступным маленьким детям.

- Изделие может упасть и травмировать детей.

Осторожно



Не роняйте изделие во время транспортировки.

- Иначе, это может стать причиной повреждения изделия или травм.

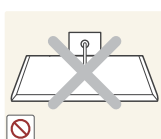

Не кладите изделие лицевой стороной вниз.

- Возможно повреждение экрана.



Перед установкой изделия на шкаф или полку убедитесь в том, что нижний край лицевой стороны изделия не выступает за край шкафа или полки.

- Возможно падение и повреждение изделия или травмы.
- Устанавливайте изделие только на шкафы или полки подходящего размера.

Перед использованием изделия

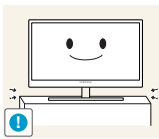

Осторожно устанавливайте изделие.

- Возможно падение и повреждение изделия или травмы.



Установка изделия в неподходящих местах (в местах, характеризующихся наличием большого количества мелких частиц, химических веществ или повышенной температурой, а также в аэропортах или на вокзалах, где изделие должно непрерывно работать в течение длительного времени) может серьезно сказаться на работе изделия.

- При установке изделия в таких местах следует проконсультироваться в сервисном центре Samsung (страница 88).

Эксплуатация



Предупреждение



Внутри изделия течет ток высокого напряжения. Не пытайтесь самостоятельно разбирать, ремонтировать или изменять изделие.

- Возможно поражение электрическим током или возгорание.
- Для выполнения ремонта обратитесь в сервисный центр Samsung (страница 88).



При перемещении изделия отключите выключатель питания и отсоедините кабель питания и все остальные подключенные кабели.

- Если это требование не выполнено, возможно повреждение кабеля питания или поражение электрическим током.



Если изделие создает странный звук, выделяет запах гари или дым, немедленно отключите кабель питания и обратитесь в сервисный центр Samsung (страница 88).

- Возможно поражение электрическим током или возгорание.

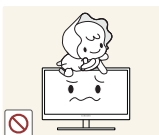

Не позволяйте детям виснуть на изделии или забираться на него.

- Возможно падение изделия и травмирование детей.

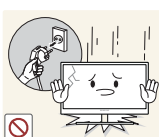

Если изделие упало или повреждена наружная поверхность изделия, выключите изделие, отключите кабель питания и обратитесь в сервисный центр Samsung (страница 88).

- При несоблюдении этого требования возможно поражение электрическим током или возгорание.

Перед использованием изделия

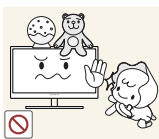

Не помещайте тяжелые объекты, игрушки или сладости на верх изделия.

- Изделие или тяжелые объекты могут упасть, если дети попытаются достать игрушки или сладости, что может привести к серьезным травмам.

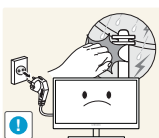

Во время молний или грозы выключите изделие и отсоедините кабель питания.

- Возможно поражение электрическим током или возгорание.



Не роняйте предметы на изделие и не ударяйте его.

- Возможно поражение электрическим током или возгорание.



Не передвигайте изделие, таща его за кабель питания или любой другой кабель.

- Если это требование не выполнено, возможно повреждение кабеля, поражение электрическим током или возгорание.



При утечке газа не касайтесь изделия или вилки кабеля питания. Немедленно проветрите помещение.

- Искры могут стать причиной взрыва или возгорания.
- Во время молний или грозы не касайтесь кабеля питания или кабеля антенны.

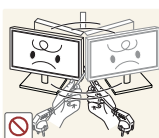

Не поднимайте и не передвигайте изделие, таща его за кабель питания или любой другой кабель.

- Если это требование не выполнено, возможно повреждение кабеля, поражение электрическим током или возгорание.

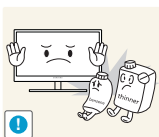

Не пользуйтесь и не храните воспламеняющиеся спреи или огнеопасные вещества рядом с изделием.

- Это может стать причиной взрыва или возгорания.



Следите за тем, чтобы вентиляционные отверстия не были заблокированы скатертью или занавеской.

- Несоблюдение этого требования может стать причиной возгорания из-за повышения внутренней температуры.

Перед использованием изделия



Не вставляйте металлические предметы (спицы, монеты, закладки и т. д.) или воспламеняющиеся предметы (бумагу, спички и т. д.) в вентиляционные отверстия или порты изделия.

- Если вода или любое постороннее вещество попало внутрь изделия, выключите изделие, отключите кабель питания и обратитесь в сервисный центр Samsung (страница 88).
- Это может стать причиной повреждения изделия, поражения электрическим током или возгорания.

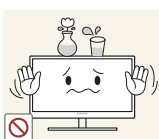

Не помещайте на верх емкости с водой (вазы, горшки, бутылки и т. д.) или металлические предметы.

- Если вода или любое постороннее вещество попало внутрь изделия, выключите изделие, отключите кабель питания и обратитесь в сервисный центр Samsung (страница 88).
- Это может стать причиной повреждения изделия, поражения электрическим током или возгорания.

Осторожно

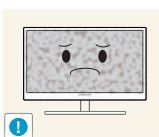

Оставление на экране неподвижного изображения в течение долгого времени может привести к появлению остаточного изображения или дефектных пикселей.

- Если вы не собираетесь пользоваться изделием в течение длительного времени, включите режим энергосбережения или заставку с изменяющимся изображением.

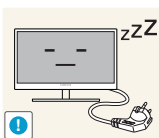

Отключайте кабель питания от розетки электросети, если вы планируете не использовать изделие в течение длительного времени (отпуск и т. д.).

- При несоблюдении этого требования возможно возгорание из-за накопившейся пыли, перегрев, поражение электрическим током или утечка тока.



Задайте рекомендованные для изделия разрешение и частоту.

- Возможно ухудшение зрения.



Не устанавливайте рядом блоки питания постоянного тока.

- Несоблюдение этого требования может стать причиной пожара.

Перед использованием изделия

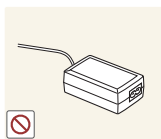

Перед использованием блока питания постоянного тока снимите с него пластиковую упаковку.

- Несоблюдение этого требования может стать причиной пожара.



Не допускайте попадания воды в блок питания постоянного тока или его намокания.

- Возможно поражение электрическим током или возгорание.
- Не используйте изделие вне помещений, где на него может попасть дождь или снег.
- Следите за тем, чтобы не намочить блок питания постоянного тока во время мытья пола.



Не устанавливайте блок питания постоянного тока рядом с нагревательными приборами.

- Несоблюдение этого требования может стать причиной пожара.

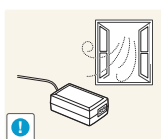

Устанавливайте блок питания постоянного тока в хорошо вентилируемом месте.

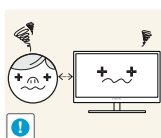

Если смотреть на экран с близкого расстояния в течение длительного времени, возможно ухудшение зрения.



Не переворачивайте монитор нижней стороной вверх и не перемещайте его, держа за подставку.

- Возможно падение и повреждение изделия или травмы.



Не используйте увлажнители воздуха или печи рядом с изделием.

- Возможно поражение электрическим током или возгорание.

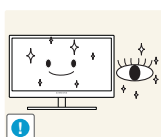

После каждого часа использования изделия следует дать глазам отдохнуть не менее пяти минут.

- Это ослабит утомление глаз.

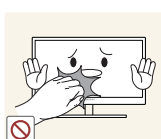

Не касайтесь экрана, если изделие включено в течение длительного времени, так как он сильно нагревается.

Перед использованием изделия

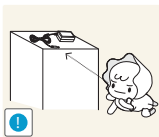

Храните используемые вместе с изделием мелкие аксессуары в месте, недоступном детям.



Будьте осторожны при регулировке угла наклона изделия и высоты подставки.

- В противном случае детские пальцы или руки могут застрять и травмироваться.
- Слишком сильный наклон изделия может стать причиной падения и травм.



Не кладите на изделие тяжелые предметы.

- Это может стать причиной повреждения изделия или травм.

Правильное положение тела при использовании устройства



При использовании изделия следите за правильной осанкой.

- Выпрямите спину.
- Расстояние между глазами и экраном должно составлять от 45 до 50 см, на экран следует смотреть слегка вниз.
Глаза должны быть прямо перед экраном.
- Отрегулируйте угол так, чтобы свет не отражался от экрана.
- Предплечье должно быть перпендикулярно плечу на уровне тыльной стороны ладони.
- Локти должны быть согнуты примерно под прямым углом.
- Отрегулируйте высоту изделия так, чтобы колени можно было согнуть под углом 90 градусов или более, пятки касались пола, а руки находились ниже сердца.

Содержание

ПЕРЕД ИСПОЛЬЗОВАНИЕМ ИЗДЕЛИЯ	2	Авторское право
	2	Обозначения, используемые в данном руководстве
	3	Символы мер предосторожности
	4	Чистка
	4	Чистка
	5	Выбор пространства для безопасной установки
	5	Меры предосторожности при хранении
	5	Меры предосторожности
	5	Электрическая часть и безопасность
	7	Установка
	9	Эксплуатация
	13	Правильное положение тела при использовании устройства
	ПОДГОТОВКА	19
19		Снятие упаковки
20		Проверка компонентов
22		Элементы
22		Кнопки на передней панели
24		Задняя сторона
26		Установка
26		Подсоединение подставки
27		Регулировка угла наклона и высоты устройства
27		Поворот монитора
28		Установка комплекта для настенного монтажа или настольной подставки
30		Замок для защиты от краж
31		"MagicRotation Auto"

Содержание

ПОДКЛЮЧЕНИЕ И ИСПОЛЬЗОВАНИЕ УСТРОЙСТВА- ИСТОЧНИКА СИГНАЛОВ	32	Перед подключением
	32	Контрольные моменты проверки перед подключением
	33	Подключение и использование компьютера
	33	Подключение к компьютеру
	35	Установка драйвера
	36	Выбор оптимального разрешения
	37	Изменение разрешения на компьютере
	40	Подключение наушников (только для модели SA850)
	41	Подключение монитора к компьютеру в качестве USB-концентратора (только для модели SA850)
	41	Подключение компьютера к монитору
	41	Использование монитора в качестве USB-концентратора
	42	Подключение источника питания
НАСТРОЙКА ЭКРАНА	43	MAGIC
	43	SAMSUNG MAGIC Bright
	44	SAMSUNG MAGIC Color
	45	Яркость
	45	Настройка Яркость
	46	Контраст
	46	Настройка Контраст
	47	Четкость
	47	Настройка Четкость
	48	Грубо
	48	Настройка Грубо
	49	Точно
	49	Настройка Точно

Содержание

	50	Время отклика
	50	Настройка Время отклика
НАСТРОЙКА ОТТЕНКА	51	Кр.
	51	Настройка Кр.
	52	Зел.
	52	Настройка Зел.
	53	Син.
	53	Настройка Син.
	54	Оттенок
	54	Настройка параметров Оттенок
	55	Гамма
	55	Настройка Гамма
ИЗМЕНЕНИЕ РАЗМЕРА ИЛИ ПЕРЕМЕЩЕНИЕ ЭКРАНА	56	Формат изобр-я
	56	Изменение параметра Размер изображения
	57	По гор. и По верт.
	57	Настройка По гор. и По верт.
	58	Пол. меню по гор. и Пол. меню по верт
	58	Настройка Пол. меню по гор. и Пол. меню по верт
НАСТРОЙКА И СБРОС	59	ЕСО
	59	Датчик экодвиг-я
	61	Датчик экоосвещ-я
	64	Экосохранение
	65	Отобр. экозначка
	67	Прозрачность меню
	67	Изменение настройки Прозрачность меню
	68	Язык
	68	Изменение параметра Язык

Содержание

69	Режим ПК/AV
69	Настройка Режим ПК/AV
70	Автовыбор источн.
70	Настройка Автовыбор источн.
71	Вр. Отобр.
71	Настройка Вр. Отобр.
72	Время повт. клав.
72	Настройка Время повт. клав.
73	Прогр. кнопка
73	Настройка параметра Прогр. кнопка
74	Вкл/выкл тайм. в.
74	Настройка Вкл/выкл тайм. в.
75	Настр. тайм. Выкл
75	Настройка Настр. тайм. Выкл
76	Фабр. настройки
76	Инициализация настроек (Фабр. настройки)
МЕНЮ «ИНФОРМАЦИЯ» И ПРОЧЕЕ	ИНФОРМАЦИЯ
77	Отображение ИНФОРМАЦИЯ
77	Настройка параметра Яркость на начальном экране
РУКОВОДСТВО ПО ПОИСКУ И УСТРАНЕНИЮ НЕИСПРАВНОСТЕЙ	Требования, которые необходимо выполнить перед обращением в центр по обслуживанию клиентов Samsung
78	Проверка работы устройства
78	Проверка разрешения и частоты
78	Проверьте следующие показатели.
81	Вопросы и ответы
ТЕХНИЧЕСКИЕ ХАРАКТЕРИСТИКИ	Общие характеристики
83	Режим экономии электроэнергии
85	

Содержание

	86	Таблица сигналов, посылаемых в стандартном режиме
ПРИЛОЖЕНИЕ	88	Связывайтесь с SAMSUNG по всему миру
	95	Правильная утилизация изделия (Использованное электрическое и электронное оборудование)
	96	Терминология
УКАЗАТЕЛЬ		

1.1 Проверка содержимого

1.1.1 Снятие упаковки

- 1 Раскройте коробку. При открывании коробки острым инструментом будьте осторожны, чтобы не повредить изделие.

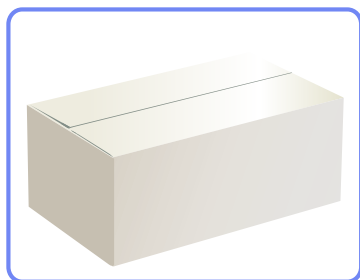

- 2 Снимите упаковочный стиропор с изделия.

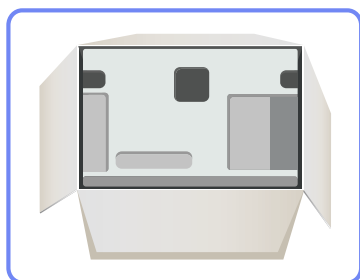

- 3 Проверьте компоненты и снимите пенопласт и пластиковый пакет.



- Внешний вид реальных компонентов может отличаться от тех, которые показаны на рисунке.
- Этот рисунок приведен только для справки.

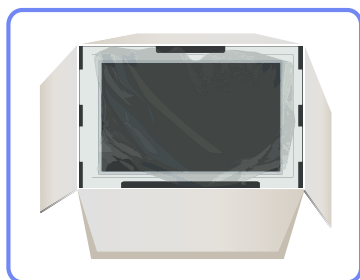

- 4 Храните коробку в сухом месте, чтобы в будущем ее можно было использовать при перемещении продукта.

1.1.2 Проверка компонентов



- Если что-либо из комплекта поставки отсутствует, обратитесь к дилеру, у которого вы приобрели изделие.
- Внешний вид компонентов и элементов, приобретаемых отдельно, может отличаться от тех, которые показаны на рисунке.

Компоненты

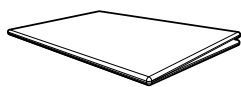

Краткое руководство по установке



Гарантийный талон (Функция недоступна в некоторых регионах)

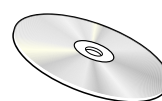

Руководство пользователя

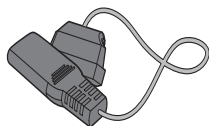

Кабель питания



Адаптер питания постоянного тока

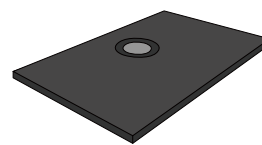

Основание подставки

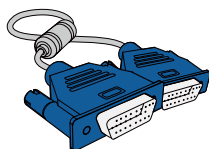

Кабель D-Sub

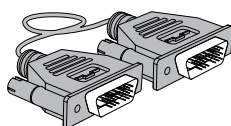

Кабель DVI (дополнительно)



Кабель DP (дополнительно)

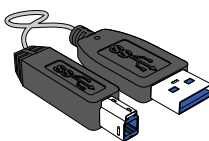

Кабель USB 3.0
(поставляется только с моделью SA850)



Компоненты из разных регионов могут отличаться друг от друга.

Элементы, приобретаемые отдельно

Представленные ниже элементы можно приобрести в ближайшем розничном магазине.

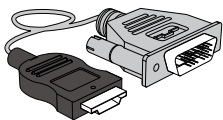

Кабель HDMI-DVI

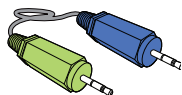

Стереокабель (SA850)

1.2 Элементы

1.2.1 Кнопки на передней панели



Цвет и форма деталей могут отличаться от цвета и формы деталей, представленных на рисунке. В целях повышения качества технические характеристики могут изменяться без уведомления.

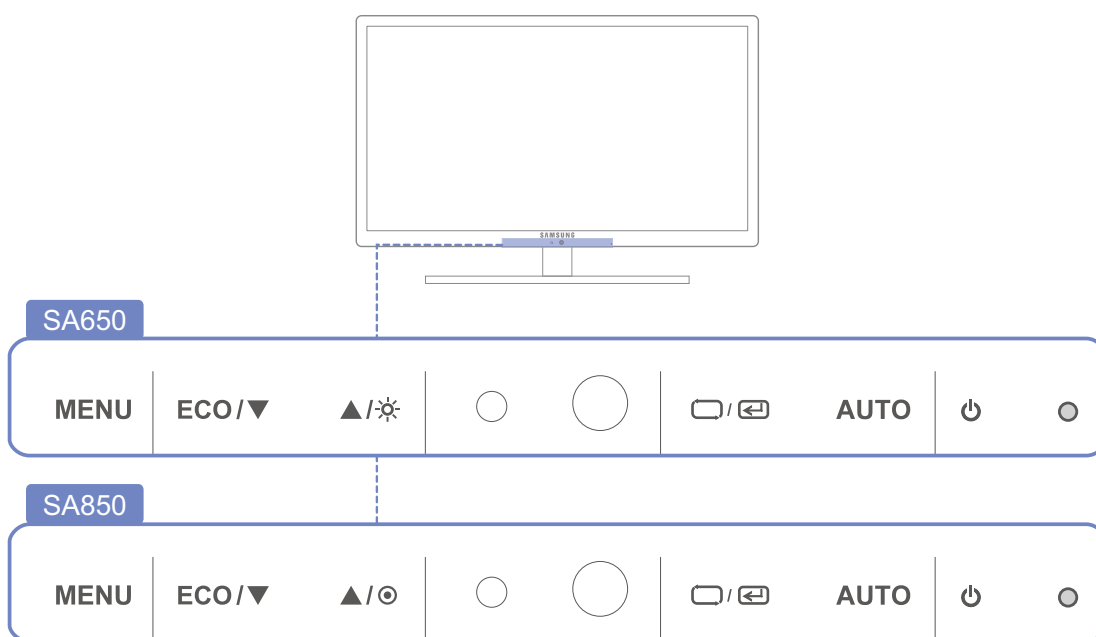

Значки	Описание
MENU	<ul style="list-style-type: none"> • Отображение или скрытие экранного меню (OSD) или возврат в последнее меню. • Блокировка экранных меню: сохранение текущих настроек или блокировка экранного меню, чтобы предотвратить случайное изменение настроек. Чтобы заблокировать экранное меню, нажмите кнопку MENU [MENU] и удерживайте ее нажатой 5 секунд. Чтобы разблокировать заблокированное экранное меню, нажмите кнопку MENU [MENU] и удерживайте ее нажатой 5 секунд. <p> Когда управление экранным меню заблокировано,</p> <ul style="list-style-type: none"> • можно настраивать параметры Яркость и Контраст, а также просматривать содержимое окна ИНФОРМАЦИЯ. • Функция, настроенная как Прогр. кнопка перед блокировкой управления экранным меню, может использоваться с помощью нажатия кнопки [ECO].

Значки	Описание
ECO	<p>Настройте Прогр. кнопка и нажмите кнопку [ECO]. Будут включены следующие параметры.</p> <p>ECO - MAGIC - Формат изобр-я</p> <p> для настройки Прогр. кнопка выберите НАСТР. И СБРОС → Прогр. кнопка, затем выберите подходящий режим.</p>
▲/▼	<p>Переход к верхнему или нижнему меню или изменение значения настройки в экранном меню.</p>
☀	<p>Настройте яркость экрана.</p>
◎	<p>Настройте яркость экрана.</p> <p> На моделях SA850 функция Громк.(VOL) может быть настроена, если кабель подключен к порту [DP IN] или [AUDIO IN].</p>
□/Ⓜ	<p>Подтверждение выбора источника.</p> <p>При нажатии кнопки [□/Ⓜ], когда экранное меню не отображается, переключаются источники сигнала (Аналог./DisplayPort/Цифр.). При включении изделия или переключении источника сигнала с помощью кнопки [□/Ⓜ] в верхней левой части экрана отображается сообщение с указанием выбранного источника сигнала.</p>
AUTO	<p>нажмите кнопку [AUTO], чтобы выполнить автоматическую настройку экрана.</p> <p> <ul style="list-style-type: none"> • Функция доступна только в режиме Аналог.. • При изменении разрешения в разделе свойств дисплея активируется функция Автоподстройка. </p>
⏻	<p>Включение или выключение экрана.</p>
● (Индикатор питания)	<p>Во время нормальной работы изделия горит индикатор питания.</p> <p> <ul style="list-style-type: none"> • Подробная информация о функции энергосбережения приведена в разделе "9.2 Режим экономии электроэнергии". • Чтобы сократить энергопотребление, рекомендуется отключить кабель питания, если изделие не используется в течение длительного времени. </p>

1.2.2 Задняя сторона



Цвет и форма деталей могут отличаться от цвета и формы деталей, представленных на рисунке. В целях повышения качества технические характеристики могут изменяться без уведомления.

SA650

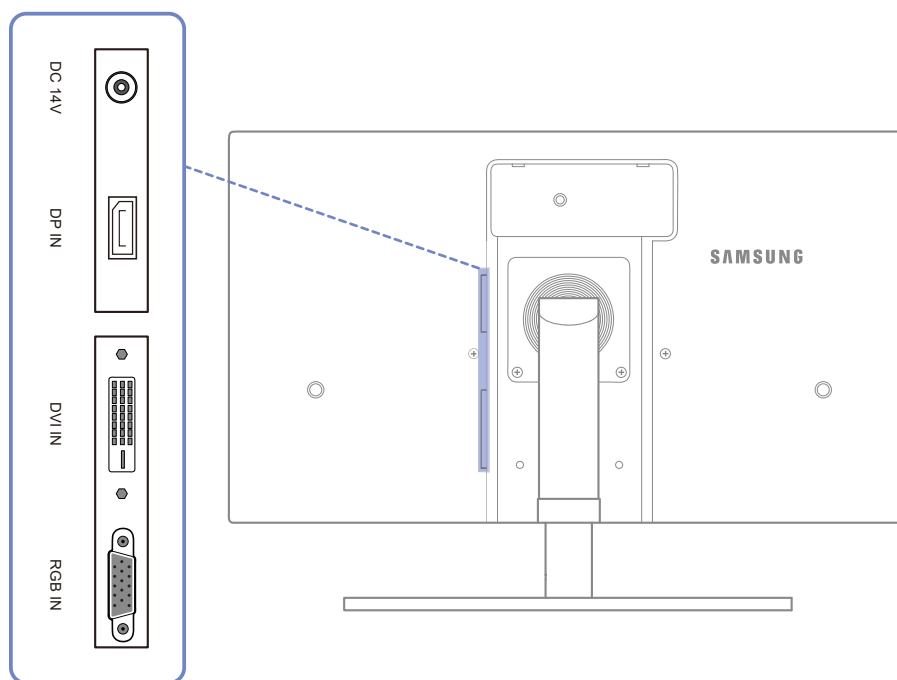

SA850

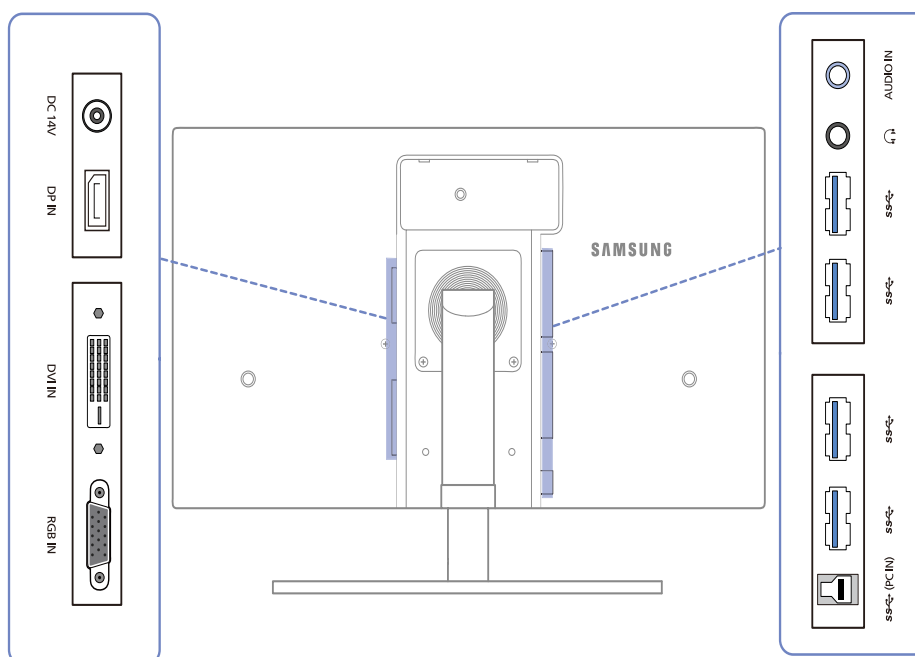

Порт	Описание
	Подключение блока питания постоянного тока.
	Подключение к компьютеру с помощью кабеля DP.
	Подключение к компьютеру с помощью кабеля DVI.
	Подключение к ПК с помощью кабеля D-SUB.
	Подключение к стереокабелю
	Подключение устройств вывода звука, например наушников.
	Подключение к устройству USB. Совместим с кабелями USB версии 3.0 или меньше.
	Подключение к ПК с помощью кабеля USB.  Этот порт можно подключать только к ПК.

1.3 Установка

1.3.1 Подсоединение подставки

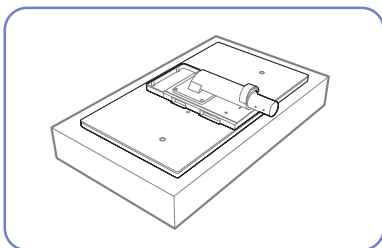

Постелите на плоскую поверхность защитную ткань или подушку. Затем на ткань или подушку положите устройство экраном вниз.

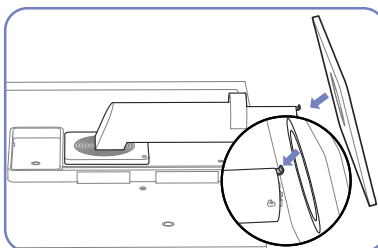

Вставьте основание подставки в подставку в направлении, показанном стрелкой.

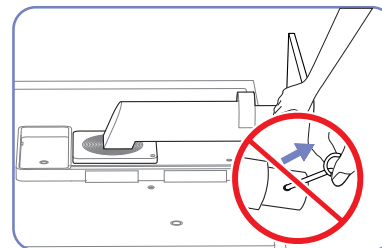

Не извлекайте фиксирующий штифт до тех пор, пока подставка не будет полностью подсоединена.

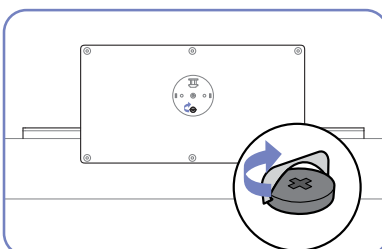

Прочно затяните винт в нижней части основания.

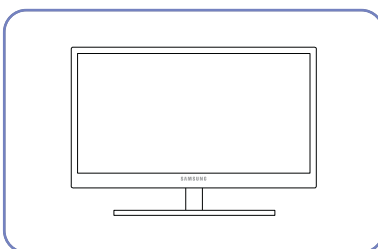

После подсоединения подставки установите устройство в вертикальное положение.

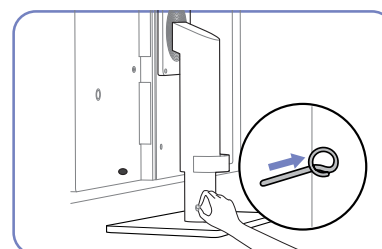

Теперь можно извлечь фиксирующий штифт и отрегулировать подставку.

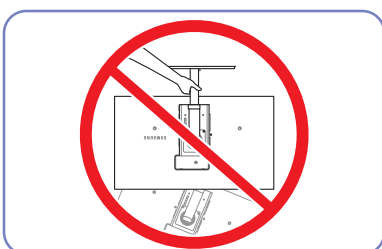

- Внимание!

Не переворачивайте устройство, удерживая его только за подставку.



Цвет и форма деталей могут отличаться от цвета и формы деталей, представленных на рисунке. В целях повышения качества технические характеристики могут изменяться без уведомления.

1.3.2 Регулировка угла наклона и высоты устройства



Цвет и форма деталей могут отличаться от цвета и формы деталей, представленных на рисунке. В целях повышения качества технические характеристики могут изменяться без уведомления.

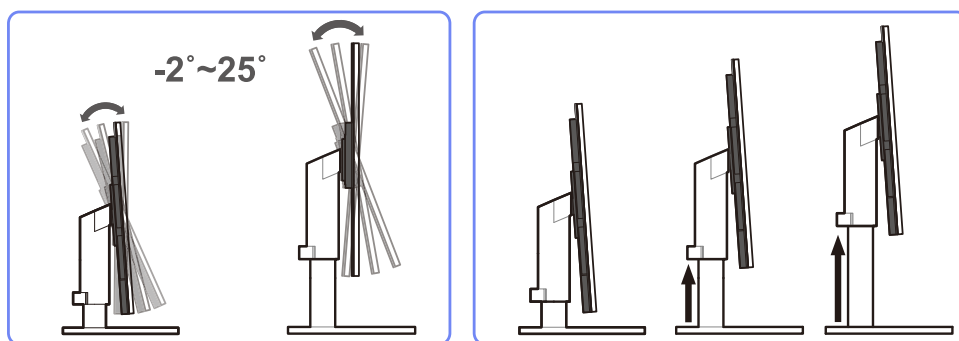

- Для настройки высоты удалите фиксатор.
- Угол наклона и высоту монитора можно регулировать.
- Возьмитесь за верхнюю центральную часть изделия и осторожно регулируйте высоту.

1.3.3 Поворот монитора

Монитор можно поворачивать, как показано на рисунке ниже.

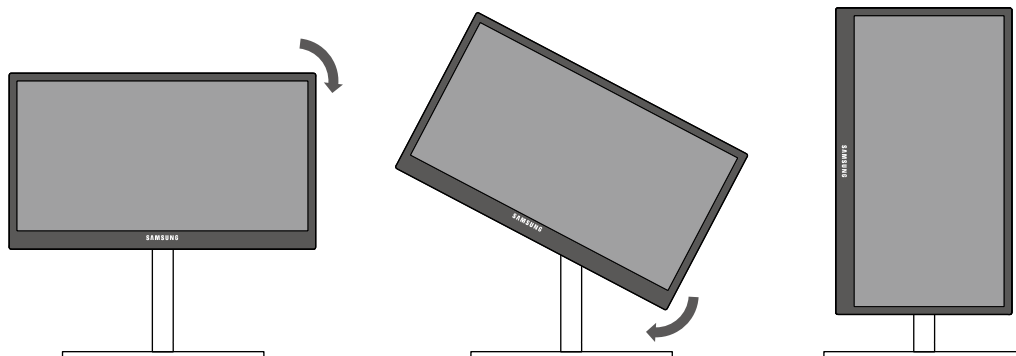

- Прежде чем поворачивать монитор, полностью выдвиньте подставку.
- Если поворачивать монитор, не выдвинув подставку до конца, угол монитора может стукнуться о пол и повредиться.
- Не поворачивайте монитор против часовой стрелки. Это может привести к повреждению монитора.

1.3.4 Установка комплекта для настенного монтажа или настольной подставки

Перед установкой



Отключите питание устройства и отсоедините кабель питания от электророзетки.

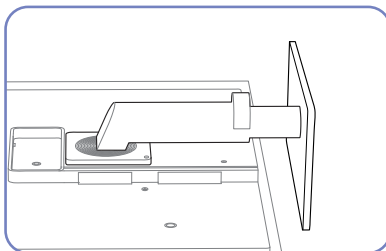

Постелите на плоскую поверхность защитную ткань или подушку. Затем на ткань или подушку положите устройство экраном вниз.

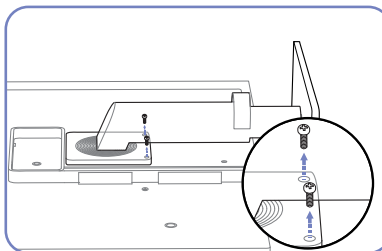

Отверните винт на задней панели устройства.

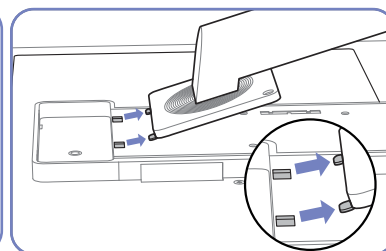

Поднимите и отсоедините подставку.

Установка комплекта для настенного монтажа или настольной подставки

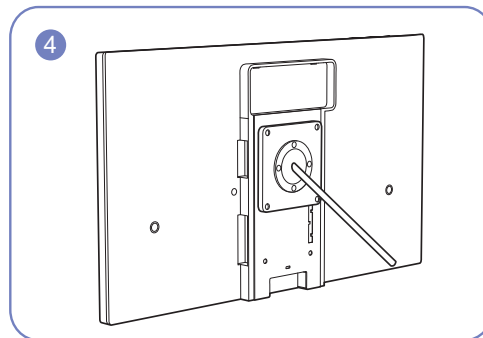
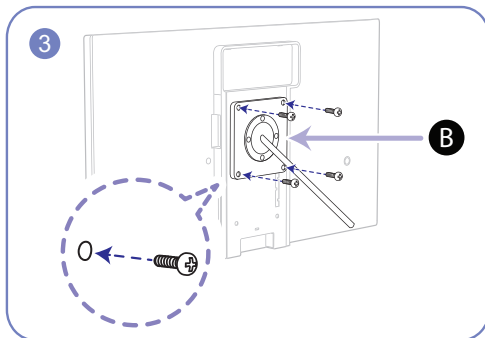
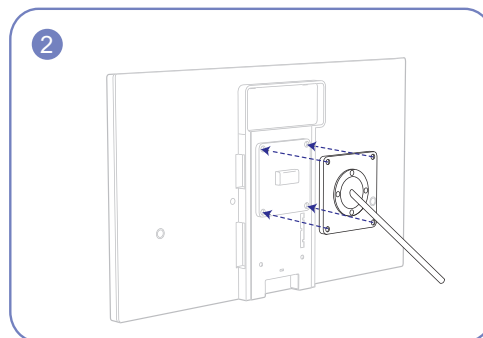
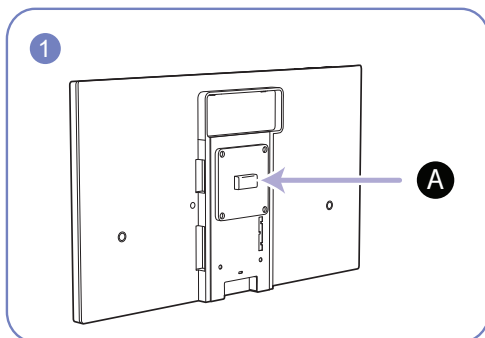

A Присоедините комплект для настенного монтажа или настольную подставку в указанной точке

B Кронштейн (продается отдельно)

Совместите пазы и прочно затяните винты, скрепляющие кронштейн устройства с соответствующими деталями комплекта для настенного монтажа или настольной подставки, которую требуется присоединить.



Примечания

- В случае использования винта, длина которого превышает стандартную длину, могут быть повреждены внутренние компоненты устройства.
- Требуемая длина винтов, необходимых для настенного крепления, которое не соответствует стандартам VESA, может быть разной и зависит от технических характеристик.
- Не используйте винты, не соответствующие стандартам VESA. При присоединении комплекта для настенного монтажа или настольной подставки не прилагайте чрезмерных усилий. Устройство может быть повреждено или упасть, став причиной получения травмы. Компания Samsung не несет ответственности за любые повреждения или травмы, вызванные использованием ненадлежащих винтов или присоединением комплекта для настенного монтажа или настольной подставки с чрезмерным усилием.
- Компания Samsung не несет ответственности за любые повреждения устройства или человеческие травмы, вызванные использованием комплекта для настенного крепления, отличного от указанного, или попыткой установить комплект для настенного крепления самостоятельно.
- Если требуется установить устройство на стене, приобретите комплект для настенного крепления, который можно установить на расстоянии от стены, составляющем 10 см или больше.
- Используйте комплект для настенного крепления, отвечающий требованиям стандартов.

1.3.5 Замок для защиты от краж

Замок для защиты от краж позволяет спокойно использовать устройство даже в самых оживленных местах. Форма замка и метод блокировки зависят от производителя. Для получения более подробных сведений см. руководство пользователя, прилагаемое к замку для защиты от краж. Замок продается отдельно.

Чтобы установить блокировку с помощью замка для защиты от краж:

- 1 Прикрепите кабель замка для защиты от краж к какому-либо тяжелому предмету, например письменному столу.
- 2 Протяните один конец кабеля через петлю на другом конце.
- 3 Вставьте замок в гнездо для замка для защиты от краж, которое расположено на задней панели устройства.
- 4 Установите блокировку замка.

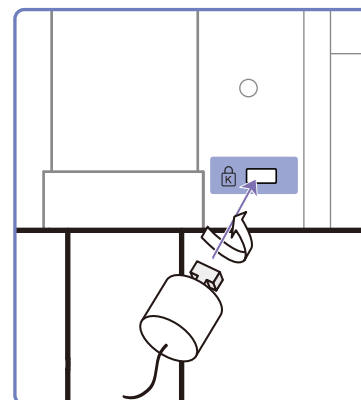

- Замок для защиты от краж можно приобрести отдельно.
- Для получения более подробных сведений см. руководство пользователя, прилагаемое к замку для защиты от краж.
- Замки для защиты от краж можно приобрести в магазинах электроники или через Интернет.

1.4 "MagicRotation Auto"

Функция "MagicRotation Auto" определяет поворот мониторов, которые оснащены датчиком поворота, и соответствующим образом поворачивает экран Windows.

[Установка ПО]

- 1 Вставьте компакт-диск с руководством пользователя, входящий в комплект поставки устройства, в дисковод CD-ROM.
- 2 Для продолжения установки следуйте указаниям на экране.



После установки открывается экранное меню на языке операционной системы.
(Это согласуется с основными политиками Windows.)

[Внимание!]

- 1 Совместим только с Windows 7 (32- или 64-разрядной версии)
- 2 Совместим с графическими платами, соответствующими стандартам DDC/CI и MS API
Если графическая плата не соответствует этим стандартам, функция "MagicRotation Auto" может быть недоступной.
- 3 Чтобы обеспечить максимальную производительность данной функции, обновите драйвер графической платы до новейшей версии.
- 4 Список языков установки включает 14 языков.

English, Français, Deutsch, Magyar, Italiano, Polski, Português
Русский, Español, Svenska, Türkçe, 日本語, 汉语, 한국어

- 5 Если в меню поворота экрана ОС Windows 7 выбран любой режим, кроме альбомного, функция "MagicRotation Auto" может работать неправильно.
- 6 В случае поворота экрана появится экранное меню. Когда монитор поворачивается, может появиться индикатор хода выполнения перенастройки или остаточное изображение в зависимости от используемой графической платы. Это контролируется операционной системой Windows и никак не связано с самим монитором.
- 7 Чтобы предотвратить автоматический поворот экрана при повороте монитора, одновременно нажмите кнопки Windows и L, чтобы заблокировать операционную систему Windows. Если заблокировать операционную систему не удастся, это связано с ограничениями API-интерфейсом Windows и никак не связано с самим монитором.

2.1 Перед подключением

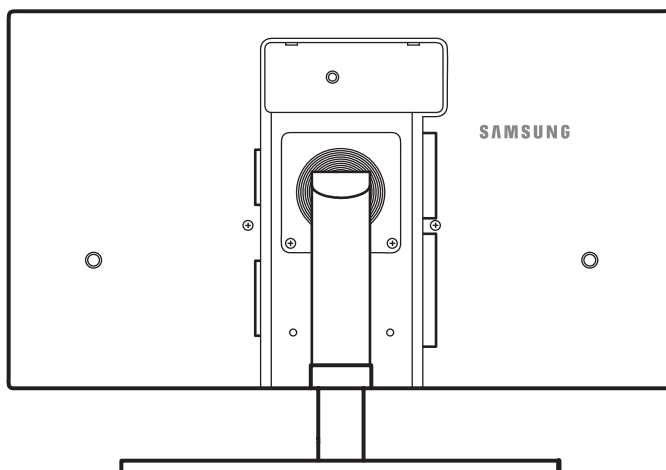

2.1.1 Контрольные моменты проверки перед подключением

- Перед подключением устройства-источника сигналов прочтите руководство пользователя к этому устройству.
Количество и расположение портов на устройствах-источниках сигналов могут быть разными.
- Не подсоединяйте кабель питания до тех пор, пока не будут выполнены все остальные подключения.
Подсоединение кабеля питания во время подключения может привести к повреждению устройства.
- Необходимо учитывать типы портов на задней панели устройства, к которым необходимо выполнить подключение.

2.2 Подключение и использование компьютера

2.2.1 Подключение к компьютеру

- Выберите способ подключения, наиболее подходящий для вашего компьютера.



Для разных устройств компоненты, необходимые для подключения, могут быть разными.

Подключение с использованием кабеля D-SUB (аналоговый тип)

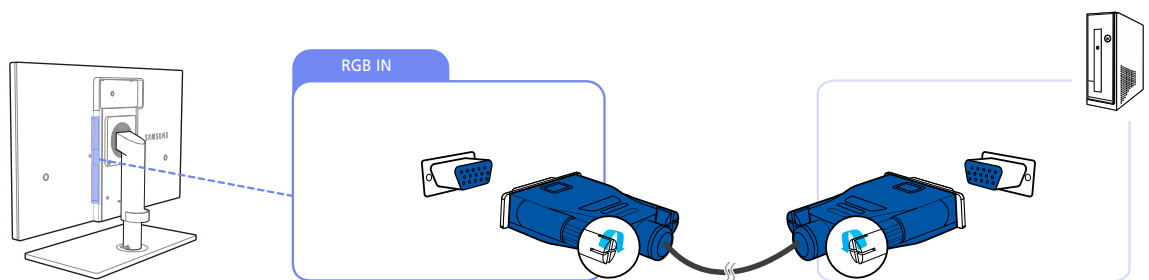

- 1 Подключите кабель D-SUB к порту [RGB IN] на задней панели устройства и к порту RGB на компьютере.
- 2 Подключите блок питания к изделию и электросети и включите компьютер. (Подробные сведения см. в разделе "2.5 Подключение источника питания".)
- 3 Нажмите [/], чтобы выбрать источник сигнала **Аналог..**



- Звук недоступен, если ПК и изделие соединены через порт [D-SUB].
- Для получения дополнительной информации о включении звука обратитесь к разделу "2.3 Подключение наушников (только для модели SA850)".

Подключение с использованием кабеля DVI

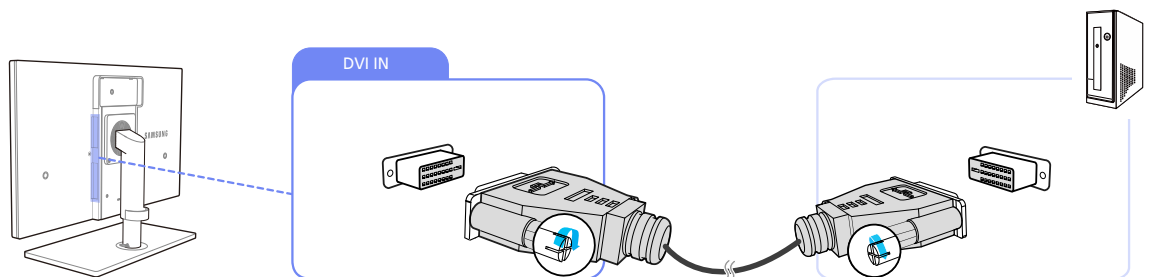

- 1 Подключите кабель DVI к порту [DVI IN] на задней панели устройства и к порту DVI на компьютере.
- 2 Подключите блок питания к изделию и электросети и включите компьютер. (Подробные сведения см. в разделе "2.5 Подключение источника питания".)
- 3 Нажмите [/], чтобы выбрать источник сигнала **Цифр..**

Подключение и использование устройства-источника сигналов



- Если компьютер подключен к устройству через порт [DVI], звук недоступен.
- Для получения дополнительной информации о включении звука обратитесь к разделу "2.3 Подключение наушников (только для модели SA850)".

Подключение с использованием кабеля HDMI-DVI

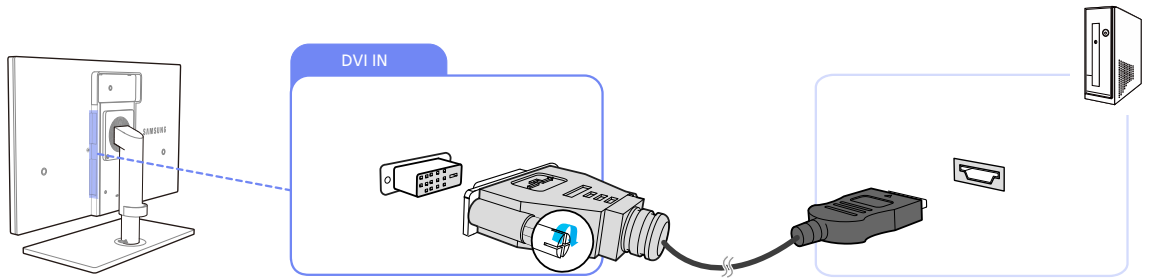

- 1 Подключите кабель DVI к порту [DVI IN] на задней панели устройства и к порту HDMI на компьютере.
- 2 Подключите блок питания к изделию и электросети и включите компьютер. (Подробные сведения см. в разделе "2.5 Подключение источника питания".)
- 3 Нажмите [/], чтобы выбрать источник сигнала **Цифр..**



- Если компьютер подключен к устройству через порт [DVI], звук недоступен.
- Для получения дополнительной информации о включении звука обратитесь к разделу "2.3 Подключение наушников (только для модели SA850)".

Подключение с использованием кабеля DP

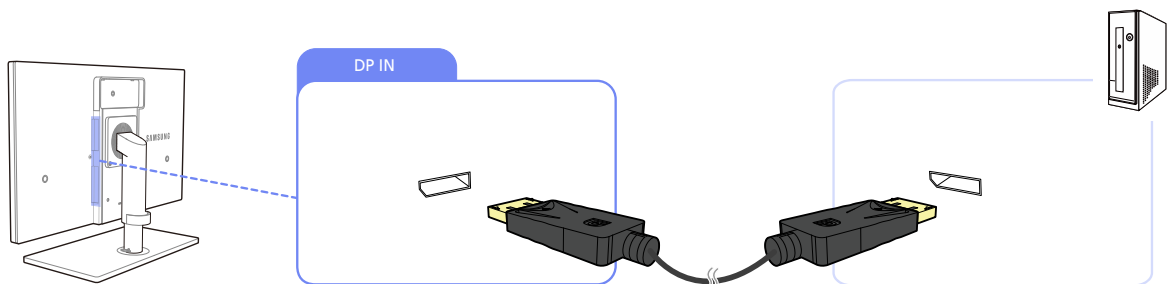

- 1 Подключите кабель DP к порту [DP IN] на задней панели устройства и к порту DP на компьютере.
- 2 Подключите блок питания к изделию и электросети и включите компьютер. (Подробные сведения см. в разделе "2.5 Подключение источника питания".)
- 3 Нажмите [/], чтобы выбрать источник сигнала **DisplayPort.**



- Если поддерживается аудио, можно настроить **Громк. (VOL)** с помощью кнопок [/>] на передней панели монитора. (только для модели SA850)

2.2.2 Установка драйвера



- Для устройства можно задать оптимальное разрешение и частоту, установив для данного устройства соответствующие драйверы.
- Драйвер установки имеется на компакт-диске, входящем в комплект поставки устройства.
- Если прилагаемый файл поврежден, посетите домашнюю страницу Samsung (<http://www.samsung.com/sec>) и загрузите файл.

- 1 Вставьте компакт-диск с руководством пользователя, входящий в комплект поставки устройства, в дисковод CD-ROM.
- 2 Нажмите "Windows Driver".
- 3 Для продолжения установки следуйте указаниям на экране.
- 4 В списке моделей выберите модель своего устройства.

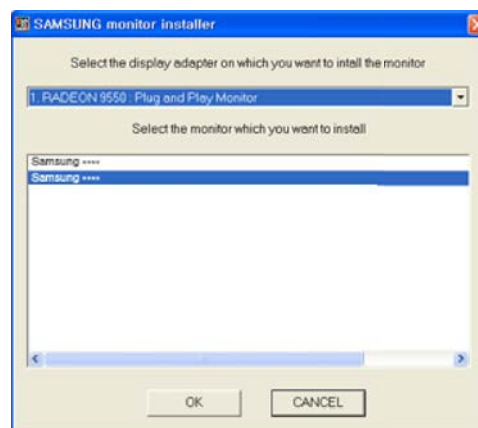

- 5 Выберите "Свойства отображения" и проверьте, верные ли значения разрешения и частоты обновления выбраны.

Подробные сведения см. в руководстве к используемой ОС Windows.

2.2.3 Выбор оптимального разрешения

При первом включении изделия после приобретения отображается сообщение о выборе оптимального разрешения.

Выберите язык и измените разрешение на оптимальное.

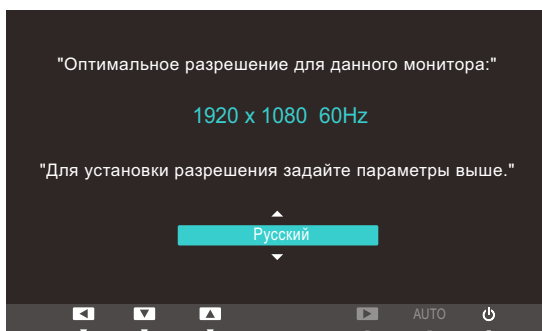

SA650

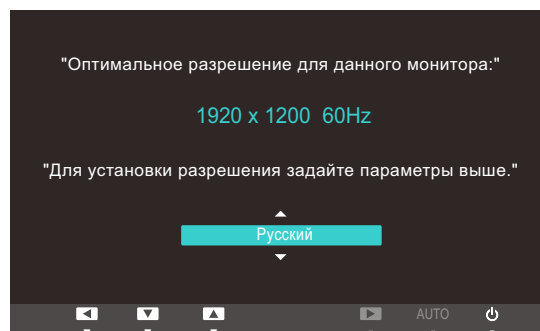

SA850

- 1 Нажимайте [**▲/▼**], чтобы выбрать нужный язык, затем нажмите [**□/⊞**].
- 2 Чтобы скрыть информационное сообщение, нажмите [**MENU**].



- Если оптимальное разрешение не выбрано, сообщение выводится максимум три раза в определенное время, даже если изделие выключено и включено снова.
- Оптимальное разрешение также можно выбрать в меню **Панель управления** на компьютере.

2.2.4 Изменение разрешения на компьютере



- Отрегулируйте разрешение и частоту обновления с помощью панели управления на компьютере, добившись оптимального качества изображения.
- Если не выбрать оптимального разрешения, то качество изображения ЖК-мониторов с TFT-матрицей может быть снижено.

Изменение разрешения в системе Windows XP

Перейдите в меню **Панель управления** → **Экран** → **Параметры** и измените разрешение.

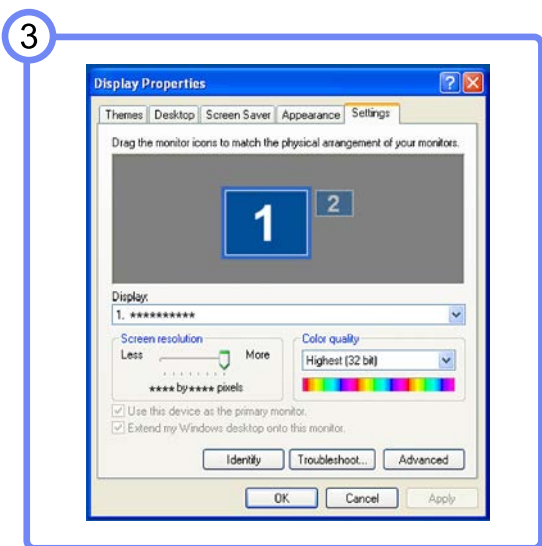
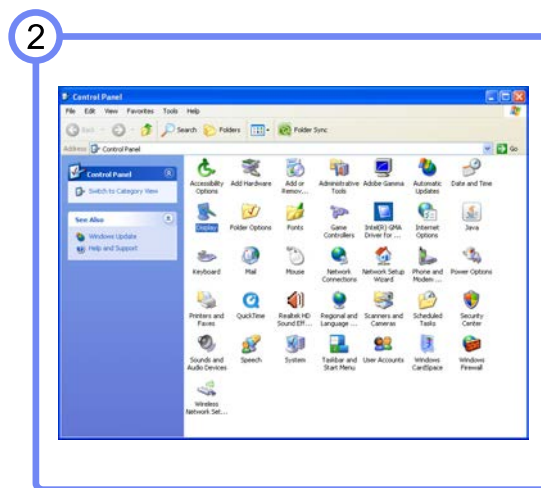
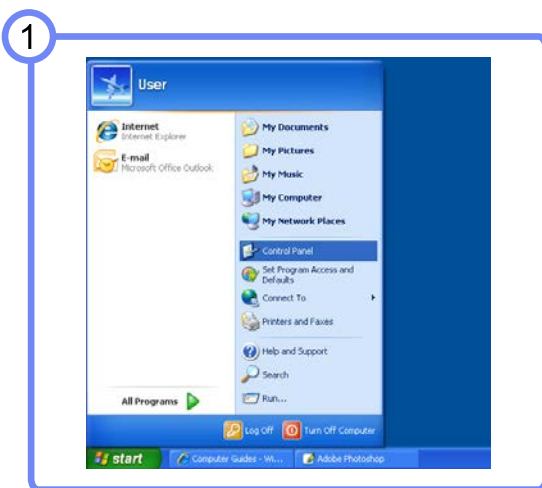

Изменение разрешения в системе Windows Vista

Перейдите в меню **Панель управления** → **Персонализация** → **Параметры дисплея** и измените разрешение.

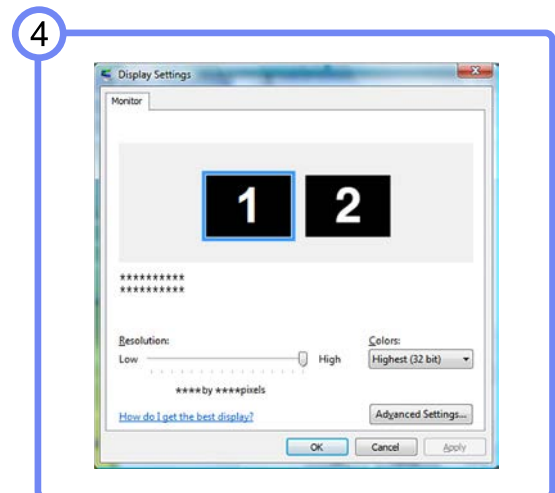
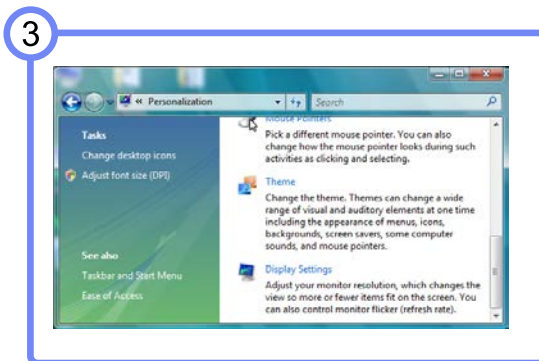
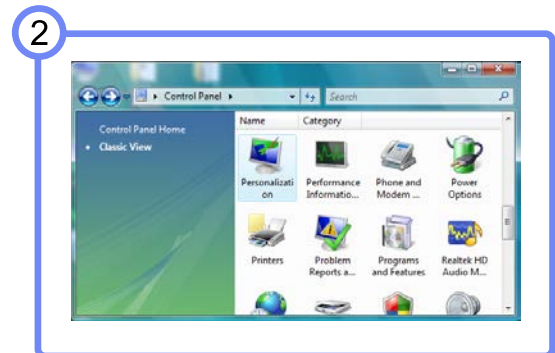
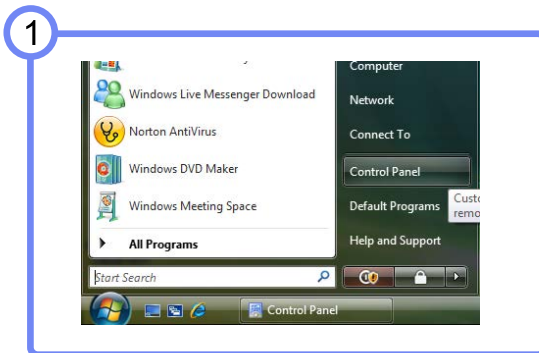

Изменение разрешения в системе Windows 7

Перейдите в меню **Панель управления** → **Экран** → **Разрешение экрана** и измените разрешение.

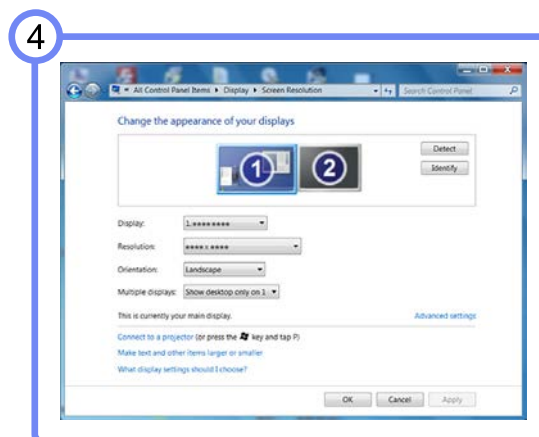
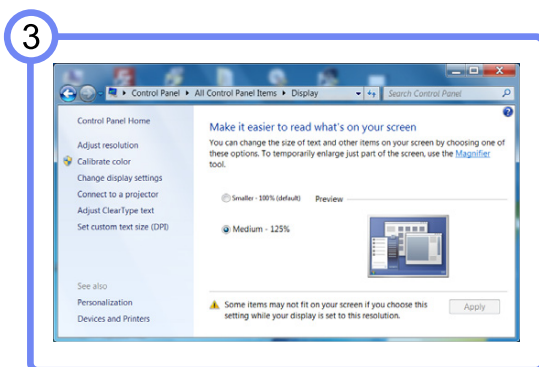
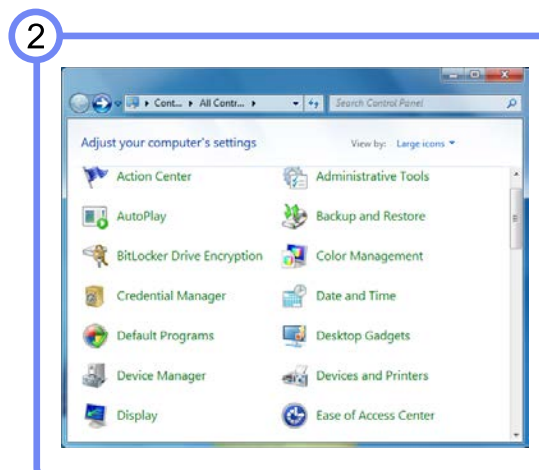

2.3 Подключение наушников (только для модели SA850)

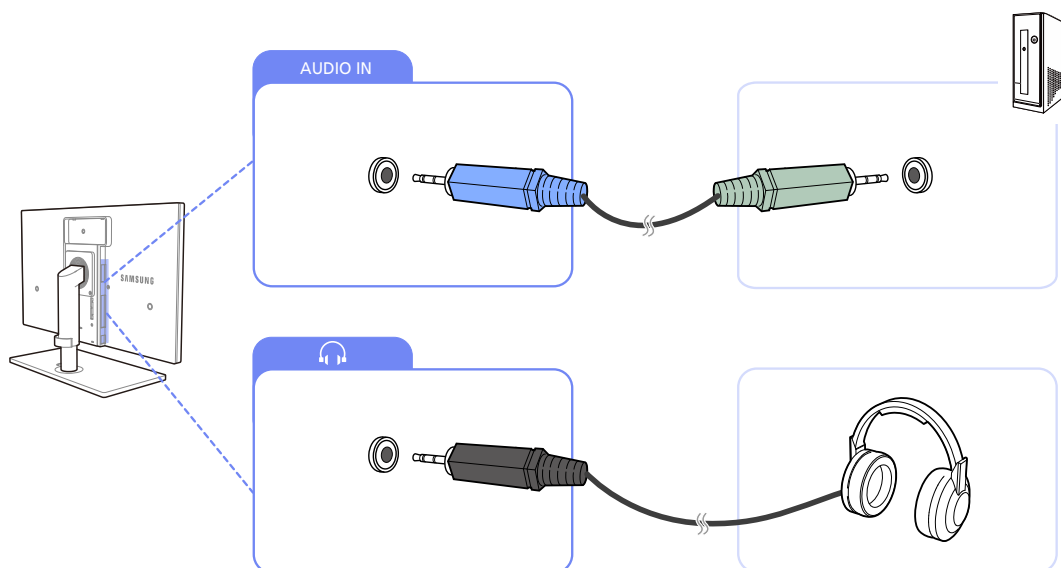

- 1 Подключите стереокабель к порту [AUDIO IN] на задней панели монитора и к порту AUDIO OUT на компьютере.



Если подключен стереокабель, можно настроить **Громк. (VOL)** с помощью кнопок [▲/▼] на передней панели монитора.

- 2 Чтобы слышать звук, подключите аудиоустройство, например наушники или динамики, к разъему изделия [🎧].

2.4 Подключение монитора к компьютеру в качестве USB-концентратора (только для модели SA850)

2.4.1 Подключение компьютера к монитору

- Монитор можно использовать в качестве концентратора, подключив его к компьютеру с помощью кабеля USB. Можно напрямую подключить устройство-источник сигнала к монитору и управлять им с монитора, не подключая к компьютеру.

Для использования изделия в качестве концентратора USB подключите его к компьютеру с помощью кабеля USB.

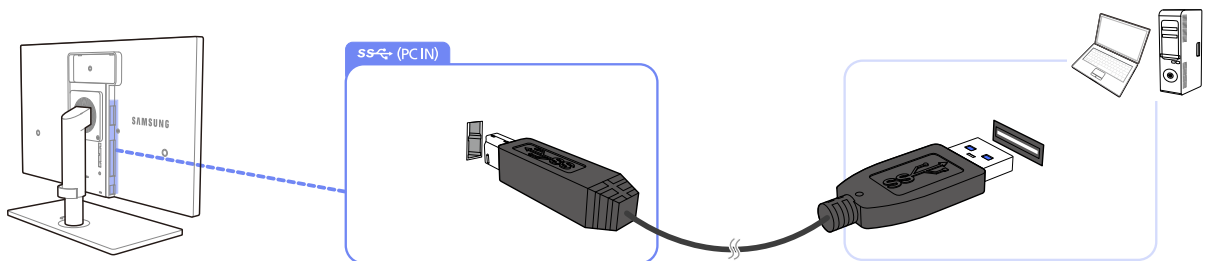

Подключите кабель USB к разъему [] на задней стороне изделия и порту USB [] компьютера.

- Для подключения изделия к компьютеру можно использовать кабель USB 2.0. Тем не менее, для полноценной работы функций USB 3.0 компьютер должен поддерживать стандарт USB 3.0.

2.4.2 Использование монитора в качестве USB-концентратора

При использовании изделия в качестве концентратора к изделию можно одновременно подключать и использовать различные устройства.

ПК нельзя подключать к нескольким устройствам одновременно, так как у него ограничено количество портов ввода-вывода. Функция HUB изделия повышает эффективность работы, позволяя одновременно подключать несколько устройств к портам USB изделия, не подключая их к компьютеру.

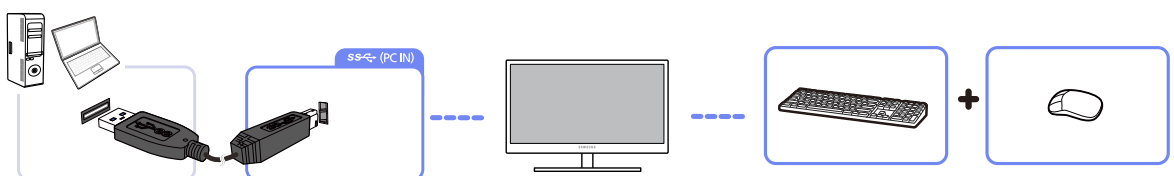

Если к компьютеру подключено несколько устройств — источников сигнала, то множество кабелей вокруг ПК могут создавать беспорядок. Подключение устройств непосредственно к изделию позволяет решить эту проблему.

- При подключении внешнего жесткого диска необходимо внешнее питание. Обязательно подключайте его к источнику питания.

2.5 Подключение источника питания

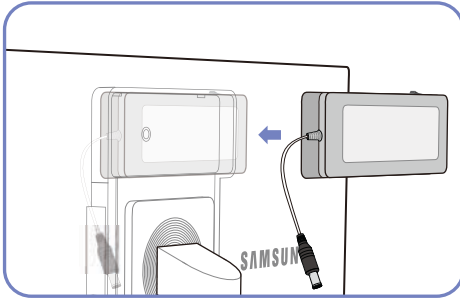

Поместите адаптер питания постоянного тока в углубление так, чтобы переключатель находился сверху.

- Нажимайте на адаптер, пока не услышите щелчок.

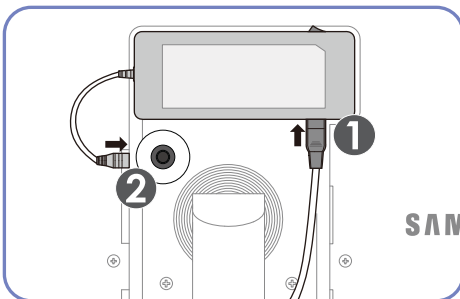

Подключите кабель питания к адаптеру питания постоянного тока. Затем подключите адаптер питания постоянного тока к устройству.

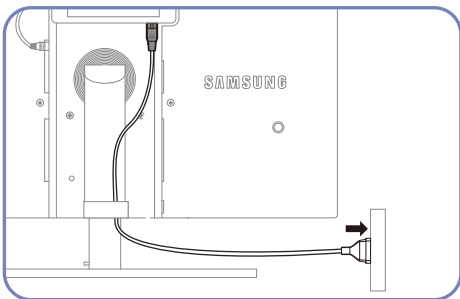

Подключите кабель питания к электророзетке.

- Извлечение адаптера постоянного тока.

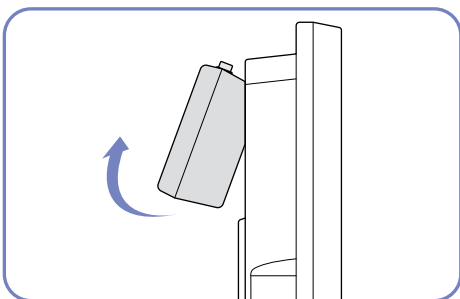

Чтобы извлечь адаптер постоянного тока, поднимете его снизу вверх, как показано на рисунке.



Если не закрепить адаптер на задней стенке монитора, то это может привести к его разъединению с разъемом или обрыву кабеля. Проверьте, что адаптер надежно закреплен в канавке.

Настройка параметров экрана, например яркости и оттенка.

3.1 MAGIC

Эта функция обеспечивает настройку угла обзора, яркости и оттенка в соответствии с вашими предпочтениями.

3.1.1 SAMSUNG MAGIC Bright

Это меню позволяет настроить оптимальное качество изображения для того места, в котором установлено изделие.



Это меню недоступно, если для **Датчик экоосвещ-я** или **Экосохранение** выбрано значение **Вкл.**

Настройка **SAMSUNG MAGIC Bright**

- 1 Нажмите на изделии кнопку [MENU].
- 2 Нажимайте на изделии кнопки [▲/▼], чтобы перейти в раздел **ИЗОБРАЖЕНИЕ**, затем нажмите [□/⊞].
- 3 Нажимайте на изделии кнопки [▲/▼], чтобы перейти в раздел **MAGIC**, затем нажмите [□/⊞].
- 4 Нажимайте на изделии кнопки [▲/▼], чтобы перейти в раздел **SAMSUNG MAGIC Bright**, затем нажмите [□/⊞]. Отобразится следующий экран.

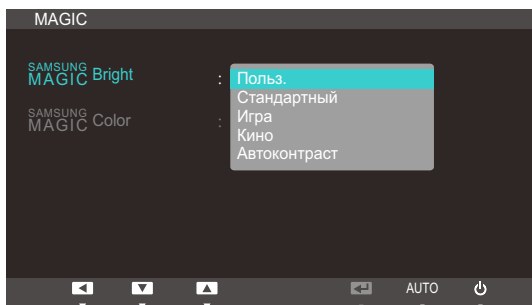

- **Польз.:** Отрегулируйте контрастность и яркость.
 - **Стандартный:** Качество изображения, подходящее для работы с документами или использования Интернета.
 - **Игра:** качество изображения, подходящее для игр с большим количеством графических эффектов и динамическими движениями.
 - **Кино:** яркость и контрастность телевизора для просмотра видео и DVD.
 - **Автоконтраст:** сбалансированная яркость благодаря автоматической регулировке контрастности.
- 5 Нажмите [▲/▼], чтобы перейти к нужному параметру, затем нажмите [□/⊞].
 - 6 Выбранный параметр будет применен.

3.1.2 SAMSUNG MAGIC Color

SAMSUNG MAGIC Color — это новая технология улучшения качества изображения, разработанная компанией Samsung, обеспечивающая яркие натуральные цвета без ухудшения качества изображения.



Это меню недоступно, если для **SAMSUNG MAGIC Bright** выбран режим **Кино** или **Автоконтраст**.

Настройка **SAMSUNG MAGIC Color**

- 1 Нажмите на изделии кнопку [MENU].
- 2 Нажимайте на изделии кнопки [▲/▼], чтобы перейти в раздел **ИЗОБРАЖЕНИЕ**, затем нажмите [□/⊞].
- 3 Нажимайте на изделии кнопки [▲/▼], чтобы перейти в раздел **MAGIC**, затем нажмите [□/⊞].
- 4 Нажимайте на изделии кнопки [▲/▼], чтобы перейти в раздел **SAMSUNG MAGIC Color**, затем нажмите [□/⊞]. Отобразится следующий экран.

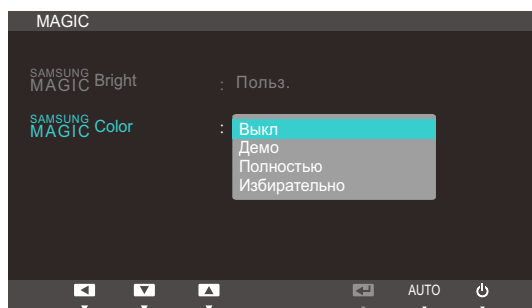

- **Выкл:** Отключение функции **SAMSUNG MAGIC Color**.
 - **Демо:** Сравнение обычного режима отображения с режимом **SAMSUNG MAGIC Color**.
 - **Полностью:** яркое изображение для всех областей, включая телесные цвета.
 - **Избирательно:** улучшение насыщенности для всех областей, кроме телесных цветов.
- 5 Нажмите [▲/▼], чтобы перейти к нужному параметру, затем нажмите [□/⊞].
 - 6 Выбранный параметр будет применен.

3.2 Яркость

Регулировка яркости всего изображения. (Диапазон: 0~100)

Чем выше значение, тем ярче изображение.



- Это меню недоступно, если для **SAMSUNG MAGICBright** выбран режим **Автоконтраст**.
- Это меню недоступно, если для **Датчик экоосвещ-я** или **Экосохранение** выбрано значение **Вкл**.

3.2.1 Настройка Яркость

- 1 Нажмите на изделии кнопку [MENU].
- 2 Нажимайте на изделии кнопки [▲/▼], чтобы перейти в раздел **ИЗОБРАЖЕНИЕ**, затем нажмите [□/⊞].
- 3 Нажимайте на изделии кнопки [▲/▼], чтобы перейти в раздел **Яркость**, затем нажмите [□/⊞]. Отобразится следующий экран.

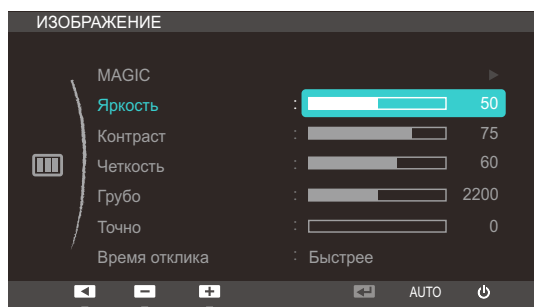

- 4 Отрегулируйте настройку **Яркость**, используя кнопку [▲/▼].

3.3 Контраст

Настройка контрастности между объектами и фоном. (Диапазон: 0~100)

Чем выше значение, тем больше контрастность, следовательно, тем четче отображается объект.



- Это меню недоступно, если для **SAMSUNG MAGICBright** выбран режим **Кино** или **Автоконтраст**.
- Это меню недоступно, если для **SAMSUNG MAGICColor** выбран режим **Полностью** или **Избирательно**.

3.3.1 Настройка Контраст

- 1 Нажмите на изделии кнопку [MENU].
- 2 Нажимайте на изделии кнопки [▲/▼], чтобы перейти в раздел **ИЗОБРАЖЕНИЕ**, затем нажмите [□/⊕].
- 3 Нажимайте на изделии кнопки [▲/▼], чтобы перейти в раздел **Контраст**, затем нажмите [□/⊕]. Отобразится следующий экран.

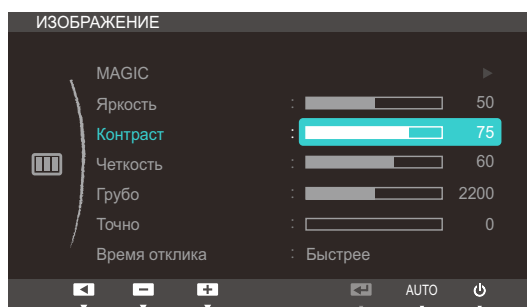

- 4 Отрегулируйте настройку **Контраст**, используя кнопку [▲/▼].

3.4 Четкость

Более четкий или более расплывчатый контур объектов. (Диапазон: 0~100)

Чем выше значение, тем четче контур объектов.



- Это меню недоступно, если для **SAMSUNG MAGICBright** выбран режим **Кино** или **Автоконтраст**.
- Это меню недоступно, если для **SAMSUNG MAGICColor** выбран режим **Полностью** или **Избирательно**.

3.4.1 Настройка Четкость

- 1 Нажмите на изделии кнопку [MENU].
- 2 Нажимайте на изделии кнопки [▲/▼], чтобы перейти в раздел **ИЗОБРАЖЕНИЕ**, затем нажмите [□/⊕].
- 3 Нажимайте на изделии кнопки [▲/▼], чтобы перейти в раздел **Четкость**, затем нажмите [□/⊕]. Отобразится следующий экран.

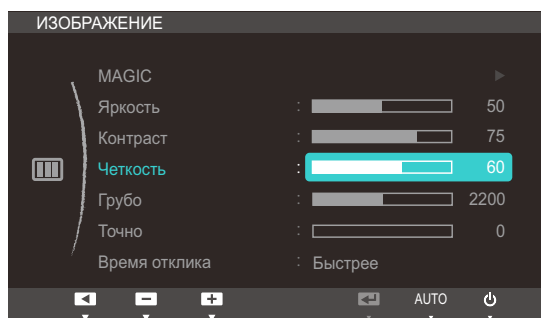

- 4 Отрегулируйте настройку **Четкость**, используя кнопку [▲/▼].

3.5 Грубо

Настройка частоты обновления экрана.



Доступно только в режиме **Аналог**.

3.5.1 Настройка Грубо

- 1 Нажмите на изделии кнопку [MENU].
- 2 Нажимайте на изделии кнопки [▲/▼], чтобы перейти в раздел **ИЗОБРАЖЕНИЕ**, затем нажмите [□/Ⓜ].
- 3 Нажимайте на изделии кнопки [▲/▼], чтобы перейти в раздел **Грубо**, затем нажмите [□/Ⓜ].
Отобразится следующий экран.

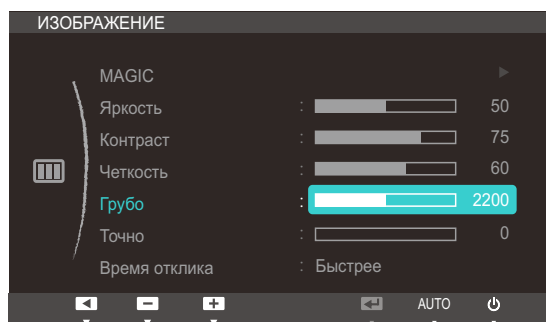

- 4 Отрегулируйте настройку **Грубо**, используя кнопку [▲/▼].

3.6 Точно

Точная настройка экрана для получения яркого изображения.

 Доступно только в режиме **Аналог**.

3.6.1 Настройка Точно

- 1 Нажмите на изделии кнопку [MENU].
- 2 Нажимайте на изделии кнопки [▲/▼], чтобы перейти в раздел **ИЗОБРАЖЕНИЕ**, затем нажмите [□/⊞].
- 3 Нажимайте на изделии кнопки [▲/▼], чтобы перейти в раздел **Точно**, затем нажмите [□/⊞].
Отобразится следующий экран.

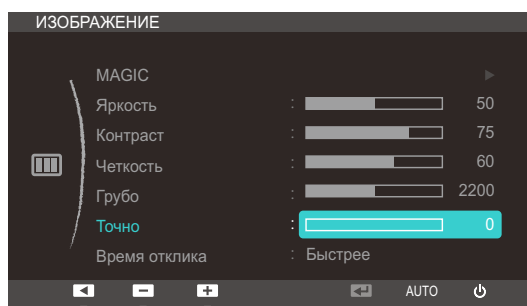

- 4 Отрегулируйте настройку **Точно**, используя кнопку [▲/▼].

3.7 Время отклика

Ускорение отклика панели для более яркого и натурального отображения видео.



- Если вы не смотрите фильм, то для настройки **Время отклика** лучше выбрать значения **Норм.** или **Быстрее**.
- Доступные для монитора настройки могут зависеть от модели. См. характеристики изделия.

3.7.1 Настройка Время отклика

- 1 Нажмите на изделии кнопку [MENU].
- 2 Нажимайте на изделии кнопки [▲/▼], чтобы перейти в раздел **ИЗОБРАЖЕНИЕ**, затем нажмите [□/⊞].
- 3 Нажимайте на изделии кнопки [▲/▼], чтобы перейти в раздел **Время отклика**, затем нажмите [□/⊞]. Отобразится следующий экран.

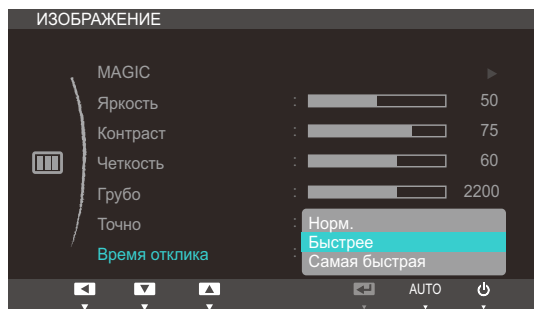

- 4 Нажмите [▲/▼], чтобы перейти к нужному параметру, затем нажмите [□/⊞].
- 5 Выбранный параметр будет применен.

Настройка оттенка

Настройка оттенка экрана. Это меню недоступно, если для **SAMSUNG MAGICBright** выбран режим **Кино** или **Автоконтраст**.

4.1 Кр.

Настройка красного цвета изображения. (Диапазон: 0~100)

Большое значение увеличивает интенсивность цвета.



Это меню недоступно, если для **SAMSUNG MAGICColor** выбран режим **Полностью** или **Избирательно**.

4.1.1 Настройка Кр.

- 1 Нажмите на изделии кнопку [MENU].
- 2 Нажимайте на изделии кнопки [▲/▼], чтобы перейти в раздел **ЦВЕТ**, затем нажмите [□/⊞].
- 3 Нажимайте на изделии кнопки ▲/▼, чтобы перейти в раздел **Кр.**, а затем нажмите [□/⊞].
Отобразится следующий экран.

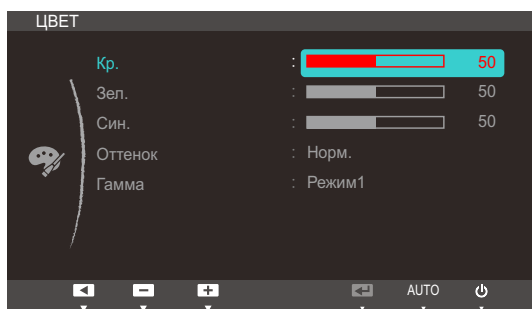

- 4 Отрегулируйте настройку **Кр.**, используя кнопку [▲/▼].

4.2 Зел.

Настройка зеленого цвета изображения. (Диапазон: 0~100)

Большое значение увеличивает интенсивность цвета.



Это меню недоступно, если для **SAMSUNG MAGICColor** выбран режим **Полностью** или **Избирательно**.

4.2.1 Настройка Зел.

- 1 Нажмите на изделии кнопку [MENU].
- 2 Нажимайте на изделии кнопки [▲/▼], чтобы перейти в раздел **ЦВЕТ**, затем нажмите [□/⊞].
- 3 Нажимайте на изделии кнопки [▲/▼], чтобы перейти в раздел **Зел.**, а затем нажмите [□/⊞].
Отобразится следующий экран.

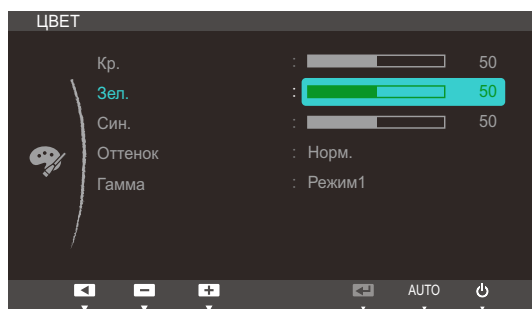

- 4 Отрегулируйте настройку **Зел.**, используя кнопку [▲/▼].

4.3 Син.

Настройка синего цвета изображения. (Диапазон: 0~100)

Большое значение увеличивает интенсивность цвета.



Это меню недоступно, если для **SAMSUNG MAGICColor** выбран режим **Полностью** или **Избирательно**.

4.3.1 Настройка Син.

- 1 Нажмите на изделии кнопку [MENU].
- 2 Нажимайте на изделии кнопки [▲/▼], чтобы перейти в раздел **ЦВЕТ**, затем нажмите [□/⊞].
- 3 Нажимайте на изделии кнопки [▲/▼], чтобы перейти в раздел **Син.**, затем нажмите [□/⊞].
Отобразится следующий экран.

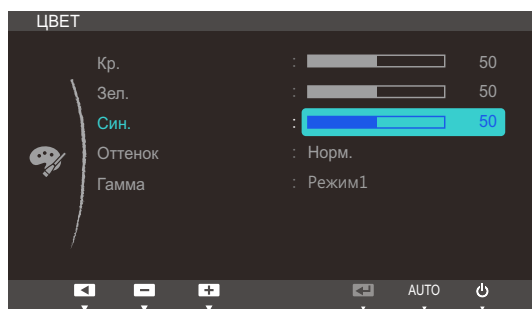

- 4 Отрегулируйте настройку **Син.**, используя кнопку [▲/▼].

4.4 Оттенок

Настройка оттенка всего изображения.



Это меню недоступно, если для **SAMSUNG MAGIC Color** выбран режим **Полностью** или **Избирательно**.

4.4.1 Настройка параметров Оттенок

- 1 Нажмите на изделии кнопку [MENU].
- 2 Нажимайте на изделии кнопки [▲/▼], чтобы перейти в раздел **ЦВЕТ**, затем нажмите [□/☰].
- 3 Нажимайте на изделии кнопки [▲/▼], чтобы перейти в раздел **Оттенок**, затем нажмите [□/☰]. Отобразится следующий экран.

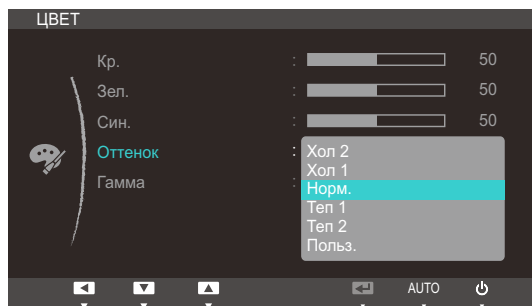

- **Хол. 2:** Цветовая температура будет холоднее, чем при настройке **Хол. 1**.
 - **Хол. 1:** Цветовая температура будет холоднее, чем при настройке **Норм.**
 - **Норм.:** стандартный оттенок дисплея.
 - **Теп. 1:** Цветовая температура будет теплее, чем при настройке **Норм.**
 - **Теп. 2:** цветовая температура будет теплее, чем при настройке **Теп. 1**.
 - **Польз.:** пользовательский оттенок.
- 4 Нажмите [▲/▼], чтобы перейти к нужному параметру, затем нажмите [□/☰].
 - 5 Выбранный параметр будет применен.

4.5 Гамма

Настройка средней яркости (“Гамма”) изображения.

4.5.1 Настройка Гамма

- 1 Нажмите на изделии кнопку [MENU].
- 2 Нажимайте на изделии кнопки [▲/▼], чтобы перейти в раздел **ЦВЕТ**, затем нажмите [□/⊞].
- 3 Нажимайте на изделии кнопки [▲/▼], чтобы перейти в раздел **Гамма**, затем нажмите [□/⊞].
Отобразится следующий экран.

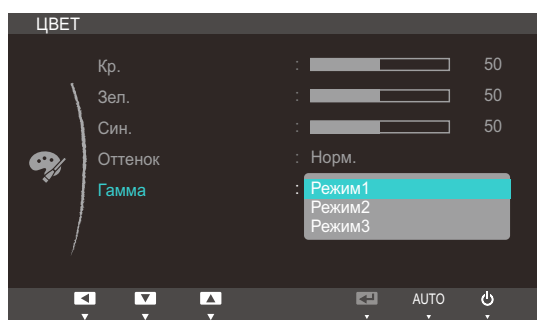

- 4 Нажмите [▲/▼], чтобы перейти к нужному параметру, затем нажмите [□/⊞].
- 5 Выбранный параметр будет применен.

5.1 Формат изобра-я

Изменение размера изображения.

5.1.1 Изменение параметра Размер изображения

- 1 Нажмите на изделии кнопку [MENU].
- 2 Нажимайте на изделии кнопки [▲/▼], чтобы перейти в раздел **РАЗМЕР И ПОЛОЖ.**, затем нажмите [□/⊞].
- 3 Нажимайте на изделии кнопки [▲/▼], чтобы перейти в раздел **Формат изобра-я**, затем нажмите [□/⊞]. Отобразится следующий экран.

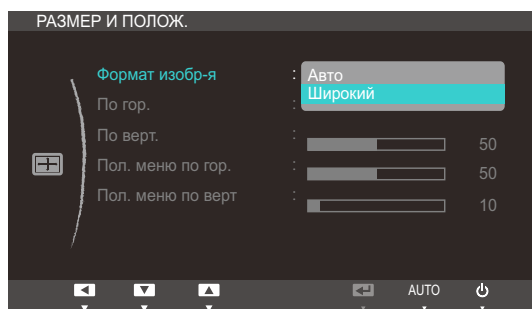

- **Авто**: отображение изображения в соответствии с форматом источника сигнала.
- **Широкий**: отображение изображения во весь экран независимо от формата источника сигнала.

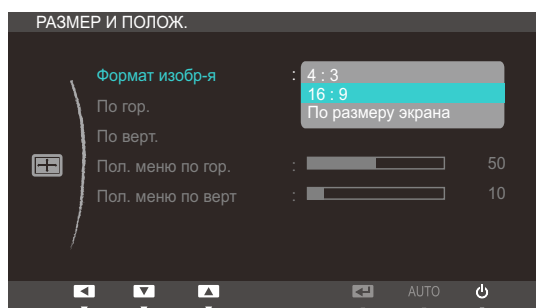

SA650

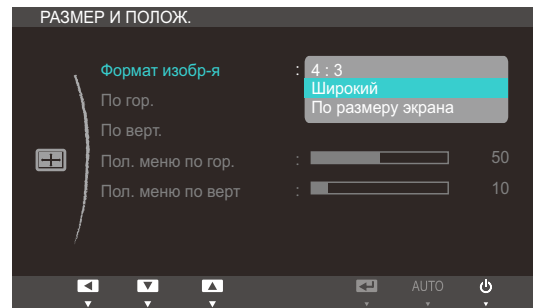

SA850

- **4:3**: отображение изображения в формате 4:3. Подходит для просмотра видео и стандартного вещания.
- **16:9**: отображение изображения в формате 16:9. Подходит для просмотра DVD и широкоформатного вещания. (SA650)
- **Широкий**: отображение изображения во весь экран независимо от формата источника сигнала. (SA850)
- **По размеру экрана**: отображение изображения в оригинальном формате без обрезания.

Изменение размера или перемещение экрана



Требования для активации режима **Формат изобр-я**

- При подключении к цифровому выходному устройству с помощью кабеля DVI/DP
- Если разрешение сигнала составляет 480р, 576р, 720р, 1080i, 1080р

- 4 Нажмите [**▲/▼**], чтобы перейти к нужному параметру, затем нажмите [**□/⊞**].
- 5 Выбранный параметр будет применен.

5.2 По гор. и По верт.

По гор.: Перемещение экрана влево или вправо.

По верт.: Перемещение экрана вверх или вниз.



- Это меню доступно, только если для **Формат изобр-я** выбрано значение **По размеру экрана**.
- Доступно только в режиме **Аналог**.

5.2.1 Настройка По гор. и По верт.

- 1 Нажмите на изделии кнопку [**MENU**].
- 2 Нажимайте на изделии кнопки [**▲/▼**], чтобы перейти в раздел **РАЗМЕР И ПОЛОЖ.**, затем нажмите [**□/⊞**].
- 3 Нажмите **▲/▼**, чтобы перейти к пункту **По гор.** или **По верт.**, а затем нажмите [**□/⊞**]. Отобразится следующий экран.

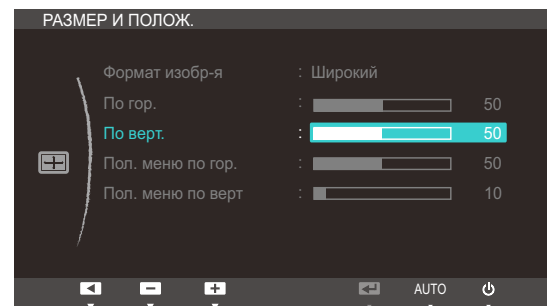
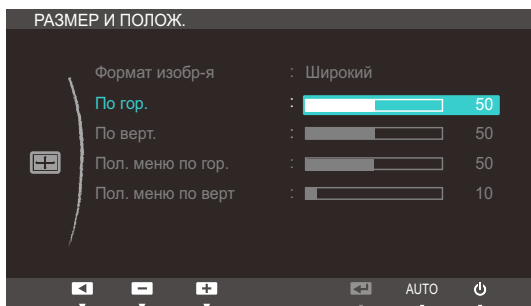

- 4 Нажмите [**▲/▼**], чтобы настроить **По гор.** или **По верт.**.

5.3 Пол. меню по гор. и Пол. меню по верт

Пол. меню по гор.: Перемещение меню влево или вправо.

Пол. меню по верт: Перемещение меню вверх или вниз.

5.3.1 Настройка Пол. меню по гор. и Пол. меню по верт

- 1 Нажмите на изделии кнопку [MENU].
- 2 Нажимайте на изделии кнопки [▲/▼], чтобы перейти в раздел **РАЗМЕР И ПОЛОЖ.**, затем нажмите [□/⊗].
- 3 Нажмите [▲/▼], чтобы перейти к пункту **Пол. меню по гор.** или **Пол. меню по верт**, а затем нажмите [□/⊗]. Отобразится следующий экран.

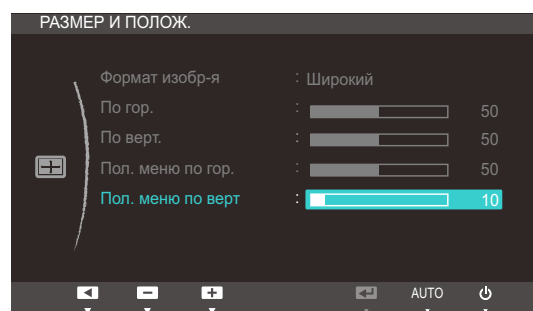
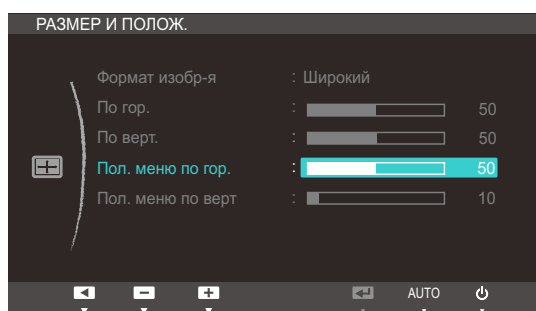

- 4 Нажмите [▲/▼], чтобы настроить **Пол. меню по гор.** или **Пол. меню по верт**.

6.1 ECO

Параметры **Датчик экодвигж-я**, **Датчик экоосвещ-я** и **Экосохранение** отображаются на одной странице меню, чтобы пользователю было удобно настраивать параметры энергосбережения.

6.1.1 Датчик экодвигж-я

Функция **Датчик экодвигж-я** включается для снижения энергопотребления, если в указанной области в течение указанного периода времени не обнаружено движения.



Датчик экодвигж-я недоступен при использовании монитора в режиме с книжной ориентацией.

Настройка параметра Датчик экодвигж-я

- 1 Нажмите на изделии кнопку [MENU].
- 2 Нажимайте на изделии кнопки [▲/▼], чтобы перейти в раздел **НАСТР. И СБРОС**, затем нажмите [□/⊕].
- 3 Нажимайте на изделии кнопки [▲/▼], чтобы перейти в раздел **ECO**, затем нажмите [□/⊕].
- 4 Нажмите [▲/▼], чтобы перейти к пункту **Датчик экодвигж-я**, затем нажмите [□/⊕].
Отобразится следующий экран.

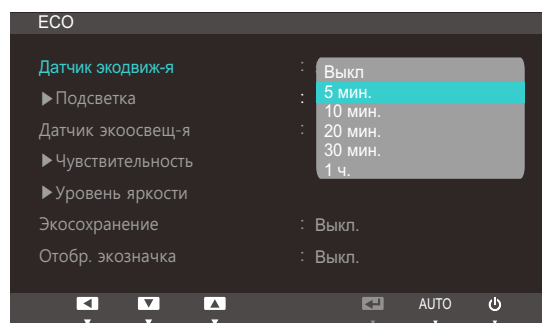

Этот параметр отключен, если устройство подключено к компьютеру, который находится в режиме энергосбережения.

- **Выкл.**: отключение функции **Датчик экодвигж-я**.
- **5 мин.**: автоматическое отключение питания в том случае, когда на заданном расстоянии в течение 5 минут датчик не обнаружил никакого движения объекта или человека.
- **10 мин.**: автоматическое отключение питания в том случае, когда на заданном расстоянии в течение 10 минут датчик не обнаружил никакого движения объекта или человека.
- **20 мин.**: автоматическое отключение питания в том случае, когда на заданном расстоянии в течение 20 минут датчик не обнаружил никакого движения объекта или человека.

- **30 мин.:** автоматическое отключение питания в том случае, когда на заданном расстоянии в течение 30 минут датчик не обнаружил никакого движения объекта или человека.
- **1 ч.:** автоматическое отключение питания в том случае, когда на заданном расстоянии в течение 1 часа датчик не обнаружил никакого движения объекта или человека.

5 Нажмите [▲/▼], чтобы перейти к нужному параметру, затем нажмите [□/⊞].

6 Выбранный параметр будет применен.

Настройка Подсветка

1 Нажмите на изделии кнопку [MENU].

2 Нажимайте на изделии кнопки [▲/▼], чтобы перейти в раздел **НАСТР. И СБРОС**, затем нажмите [□/⊞].

3 Нажимайте на изделии кнопки [▲/▼], чтобы перейти в раздел **ECO**, затем нажмите [□/⊞].

4 Нажимайте на изделии кнопки [▲/▼], чтобы перейти в раздел **Подсветка**, затем нажмите [□/⊞]. Отобразится следующий экран.

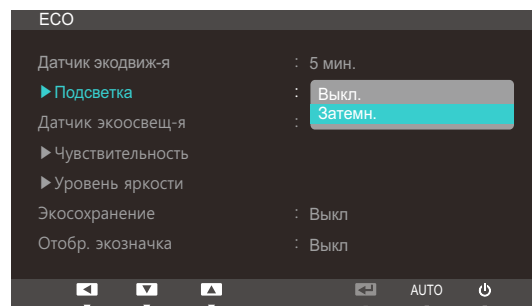

- **Выкл.:** выключение экрана и активация режима DPMS. Если выбран параметр **Выкл.**, монитор обнаруживает движение, выключается и включается снова. Эта процедура занимает несколько секунд.
- **Затемн.:** уменьшение яркости экрана (экран включен).

5 Нажмите [▲/▼], чтобы перейти к нужному параметру, затем нажмите [□/⊞].

6 Выбранный параметр будет применен.



- Производительность **Датчик экодвиг-я** максимальна для указанных пользователем расстояния (1 м) угла (40 градусов).
- Датчик может не обнаружить объект, если он неподвижен.
- Если сообщение о переходе в режим отображается слишком часто, выберите для функции **Датчик экодвиг-я** более высокое значение времени или установите для функции **Отобр. экозначка** значение **Выкл.**
- Не используйте радиооборудование, такое как портативная рация, вблизи устройства, поскольку это может привести к его неисправности.

6.1.2 Датчик экоосвещ-я

Функция **Датчик экоосвещ-я** оптимизирует условия просмотра и способствует экономии энергии, настраивая яркость экрана в зависимости от интенсивности окружающего освещения.



- Это меню недоступно, если задан параметр **Экосохранение**.
- Это меню недоступно, если для **SAMSUNG MAGICBright** выбран режим **Автоконтраст**.

Настройка функции Датчик экоосвещ-я

- 1 Нажмите на изделии кнопку [MENU].
- 2 Нажимайте на изделии кнопки [▲/▼], чтобы перейти в раздел **НАСТР. И СБРОС**, затем нажмите [□/Ⓜ].
- 3 Нажимайте на изделии кнопки [▲/▼], чтобы перейти в раздел **ECO**, затем нажмите [□/Ⓜ].
- 4 Нажмите [▲/▼], чтобы перейти к пункту **Датчик экоосвещ-я**, затем нажмите [□/Ⓜ].
Отобразится следующий экран.

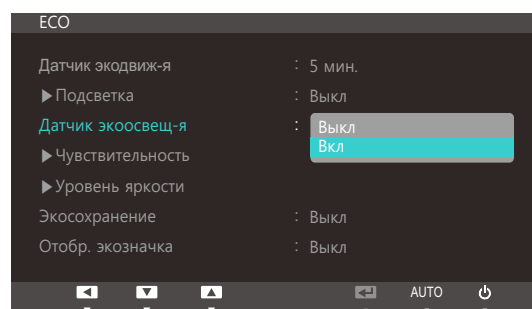

- **Выкл:** отключение функции **Датчик экоосвещ-я**.
 - **Вкл:** автоматическая настройка яркости в соответствии с интенсивностью окружающего освещения.
- 5 Нажмите [▲/▼], чтобы перейти к нужному параметру, затем нажмите [□/Ⓜ].
 - 6 Выбранный параметр будет применен.

Настройка Чувствительность

- 1 Нажмите на изделии кнопку [MENU].
- 2 Нажимайте на изделии кнопки [▲/▼], чтобы перейти в раздел **НАСТР. И СБРОС**, затем нажмите [□/⊞].
- 3 Нажимайте на изделии кнопки [▲/▼], чтобы перейти в раздел **ECO**, затем нажмите [□/⊞].
- 4 Нажимайте на изделии кнопки [▲/▼], чтобы перейти в раздел **Чувствительность**, затем нажмите [□/⊞]. Отобразится следующий экран.

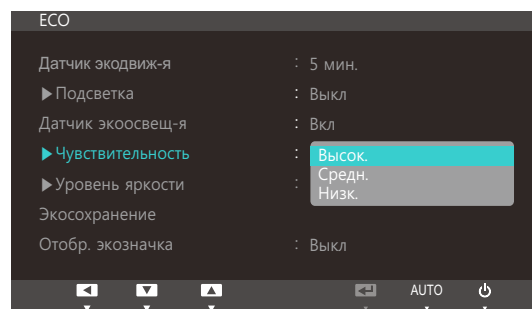

- **Высок.:** высокая чувствительность, при которой изменяющийся уровень яркости экрана повышается до максимального в зависимости от интенсивности окружающего освещения.
 - **Средн.:** средняя чувствительность, при которой для изменяющегося уровня яркости экрана устанавливается значение в интервале от **Высок.** до **Низк.** в зависимости от интенсивности окружающего освещения.
 - **Низк.:** низкая чувствительность, при которой изменяющийся уровень яркости экрана снижается до минимального в зависимости от интенсивности окружающего освещения.
- 5 Нажмите [▲/▼], чтобы перейти к нужному параметру, затем нажмите [□/⊞].
 - 6 Выбранный параметр будет применен.

Настройка Уровень яркости

- 1 Нажмите на изделии кнопку [MENU].
- 2 Нажимайте на изделии кнопки [▲/▼], чтобы перейти в раздел **НАСТР. И СБРОС**, затем нажмите [□/⊞].
- 3 Нажимайте на изделии кнопки [▲/▼], чтобы перейти в раздел **ECO**, затем нажмите [□/⊞].
- 4 Нажимайте на изделии кнопки [▲/▼], чтобы перейти в раздел **Уровень яркости**, затем нажмите [□/⊞]. Отобразится следующий экран.

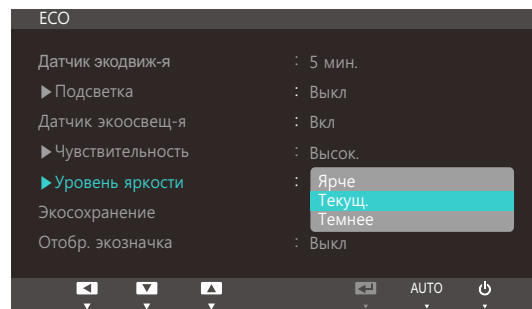

- **Ярче**: повышение текущего уровня яркости экрана.
 - **Текущ.**: сохранение текущего уровня яркости экрана.
 - **Темнее**: снижение текущего уровня яркости экрана.
- 5 Нажмите [▲/▼], чтобы перейти к нужному параметру, затем нажмите [□/⊞].
 - 6 Выбранный параметр будет применен.

6.1.3 Экосохранение

Функция **Экосохранение** способствует снижению энергопотребления, управляя током, потребляемым панелью монитора.



- Это меню недоступно, если задан параметр **Датчик экоосвещ-я**.
- Это меню недоступно, если для **SAMSUNG MAGICBright** выбран режим **Автоконтраст**.

Настройка Экосохранение

- 1 Нажмите на изделии кнопку [MENU].
- 2 Нажимайте на изделии кнопки [▲/▼], чтобы перейти в раздел **НАСТР. И СБРОС**, затем нажмите [□/Ⓜ].
- 3 Нажимайте на изделии кнопки [▲/▼], чтобы перейти в раздел **ECO**, затем нажмите [□/Ⓜ].
- 4 Нажимайте на изделии кнопки [▲/▼], чтобы перейти в раздел **Экосохранение**, затем нажмите [□/Ⓜ]. Отобразится следующий экран.

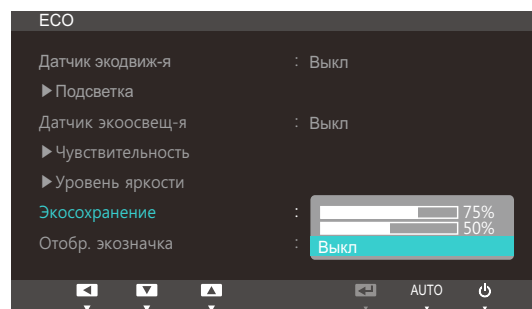

- **75%** : изменение уровня энергопотребления монитора на 75% от уровня, заданного по умолчанию.
 - **50%** : изменение уровня энергопотребления монитора на 50% от уровня, заданного по умолчанию.
 - **Выкл**: отключение функции **Экосохранение**.
- 5 Нажмите [▲/▼], чтобы перейти к нужному параметру, затем нажмите [□/Ⓜ].
 - 6 Выбранный параметр будет применен.

6.1.4 Отобр. эконозначка

Настройка функции Отобр. эконозначка

- 1 Нажмите на изделии кнопку [MENU].
- 2 Нажимайте на изделии кнопки [▲/▼], чтобы перейти в раздел **НАСТР. И СБРОС**, затем нажмите [□/⊞].
- 3 Нажимайте на изделии кнопки [▲/▼], чтобы перейти в раздел **ЕСО**, затем нажмите [□/⊞].
- 4 Нажмите [▲/▼], чтобы перейти к пункту **Отобр. эконозначка**, затем нажмите [□/⊞].
Отобразится следующий экран.

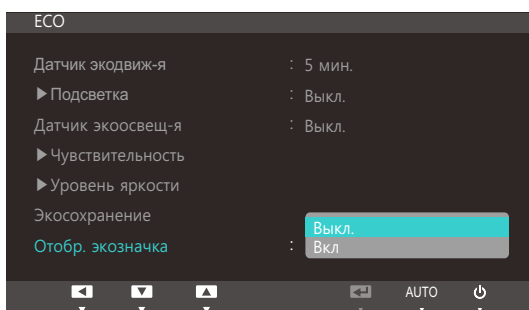

- **Выкл:** Отключение функции отображения значка Eсо.
 - **Вкл:** Отображение состояния работы датчика Eсо во всплывающем окне.
- 5 Нажмите [▲/▼], чтобы перейти к нужному параметру, затем нажмите [□/⊞].
 - 6 Выбранный параметр будет применен.

Примечания

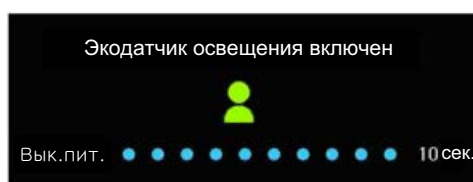

- При выходе монитора из режима ожидания, в котором таймер выключения задан при включенном параметре **Датчик экодвиг-я** функция **Датчик экодвиг-я** будет включена и монитор переключится в режим энергосбережения.
- Перед включением режима экономии энергии при появлении указанного выше изображения запустится 10-секундный таймер обратного отсчета, указывающий рабочее состояние функции **Датчик экодвиг-я**.



- Если настройка яркости экрана выполняется в соответствии с интенсивностью окружающего освещения и функция **Датчик экоосвещ-я** включена, появится указанное выше всплывающее окно с указанием процесса настройки яркости экрана.
- При повышении интенсивности внешнего освещения экран становится ярче, уровень яркости регулятора увеличивается, и над ним появляется изображение солнышка. Когда экран становится темнее, уровень яркости регулятора уменьшается, и над ним появляется изображение месяца. После активации датчика регулятор яркости будет отображаться в течение 3 секунд.

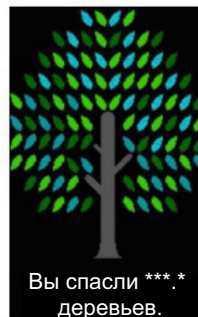

- Указанное выше всплывающее окно появится, когда "дерево энергии" полностью вырастет, а для параметра **Отобр. эконозначка** будет установлено значение **Вкл.**



Если отображается указанное выше изображение, это означает, что для параметра **Отобр. эконозначка** установлено значение **Вкл.** Если требуется, чтобы это всплывающее окно не отображалось, выберите значение **Выкл.**

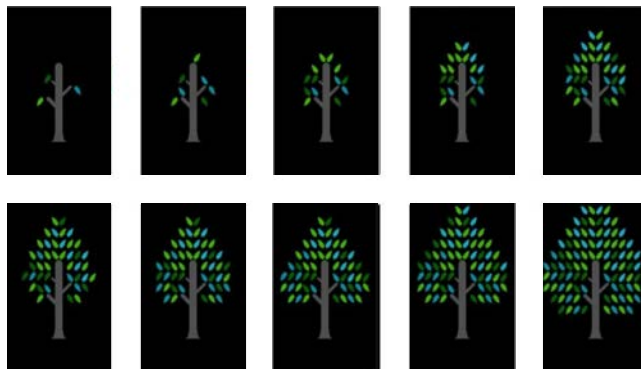

- Количество энергии, сэкономленной с помощью функций **Датчик экодвиг-я**, **Датчик экоосвещ-я** и **Экосохранение**, будет накапливаться, и динамику накопления можно отобразить в виде растущего "дерева энергии".



"Дерево энергии" растет по мере накопления сэкономленной электроэнергии.

Соответственно, на рост "дерева" будут оказывать влияние и другие функции управления энергопотреблением, такие как функция управления яркостью.

- Количество энергии, сэкономленной с помощью функций экономии энергии, например **Датчик экодвиг-я**, **Датчик экоосвещ-я** и **Экосохранение**, будет подсчитано и отображаться в виде количества углекислого газа.
- Выросшее "дерево энергии" будет отображаться, когда количество сэкономленной энергии достигнет количества углекислого газа, поглощаемого деревом за год. Это показывает, что

осуществляемая вами экономия энергии так же эффективна, как посадка дерева. Таким образом, наблюдая за ростом “дерева”, вам будет легко понять процесс накопления сэкономленной энергии с течением времени и его результат.

- Процесс роста “дерева” будет представлен в виде 10 отдельных изображений (фаз). Как только одно “дерево” полностью вырастет, будет восстановлено исходное изображение и количество “деревьев” будет накапливаться. Количество “деревьев энергии” будет округлено до одного десятичного разряда.

6.2 Прозрачность меню

Настройка уровня прозрачности окон меню:

6.2.1 Изменение настройки Прозрачность меню

- 1 Нажмите на изделии кнопку [MENU].
- 2 Нажимайте на изделии кнопки [▲/▼], чтобы перейти в раздел **НАСТР. И СБРОС**, затем нажмите [□/⊞].
- 3 Нажимайте на изделии кнопки [▲/▼], чтобы перейти в раздел **Прозрачность меню**, затем нажмите [□/⊞]. Отобразится следующий экран.

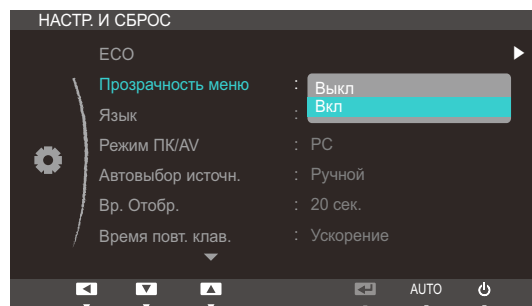

- 4 Нажмите [▲/▼], чтобы перейти к нужному параметру, затем нажмите [□/⊞].
- 5 Выбранный параметр будет применен.

6.3 Язык

Выбор языка меню.



- Изменение настройки языка будет применено только для экранных меню.
- Оно не будет применено к другим функциям компьютера.

6.3.1 Изменение параметра Язык

- 1 Нажмите на изделии кнопку [MENU].
- 2 Нажимайте на изделии кнопки [▲/▼], чтобы перейти в раздел **НАСТР. И СБРОС**, затем нажмите [□/⊞].
- 3 Нажимайте на изделии кнопки [▲/▼], чтобы перейти в раздел **Язык**, затем нажмите [□/⊞].
Отобразится следующий экран.

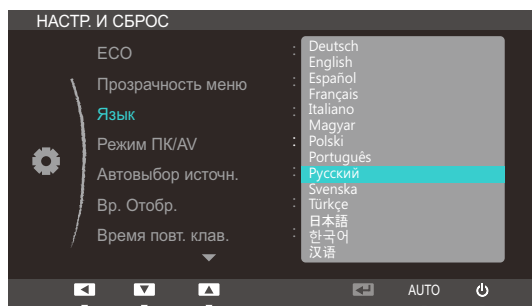

- 4 Нажимайте [▲/▼], чтобы выбрать нужный язык, затем нажмите [□/⊞].
- 5 Выбранный параметр будет применен.

6.4 Режим ПК/AV

Установите для параметра **Режим ПК/AV** значение **AV**. Размер изображения увеличится. Данный параметр полезен при просмотре фильмов.

 **Режим ПК/AV** доступен только в режиме **Цифр..**

6.4.1 Настройка Режим ПК/AV

- 1 Нажмите на изделии кнопку [MENU].
- 2 Нажимайте на изделии кнопки [▲/▼], чтобы перейти в раздел **НАСТР. И СБРОС**, затем нажмите [□/⊞].
- 3 Нажимайте на изделии кнопки [▲/▼], чтобы перейти в раздел **Режим ПК/AV**, затем нажмите [□/⊞]. Отобразится следующий экран.

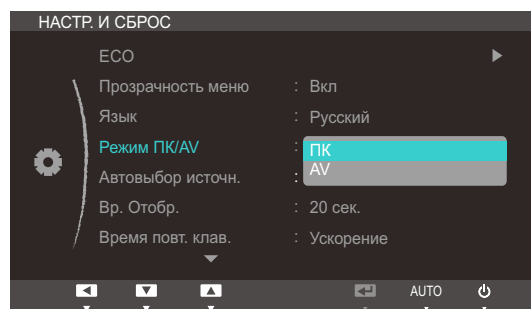

- 4 Нажмите [▲/▼], чтобы перейти к нужному параметру, затем нажмите [□/⊞].
- 5 Выбранный параметр будет применен.

6.5 Автовыбор источн.

Активизировать **Автовыбор источн.**

6.5.1 Настройка Автовыбор источн.

- 1 Нажмите на изделии кнопку [MENU].
- 2 Нажимайте на изделии кнопки [▲/▼], чтобы перейти в раздел **НАСТР. И СБРОС**, затем нажмите [□/⊞].
- 3 Нажимайте на изделии кнопки [▲/▼], чтобы перейти в раздел **Автовыбор источн.**, затем нажмите [□/⊞]. Отобразится следующий экран.

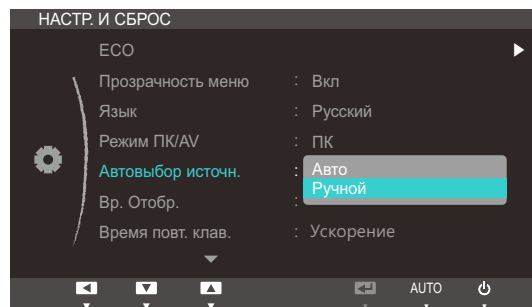

- **Авто**: Источник сигнала распознается автоматически.
 - **Ручной**: выбор источника сигнала вручную.
- 4 Нажмите [▲/▼], чтобы перейти к нужному параметру, затем нажмите [□/⊞].
 - 5 Выбранный параметр будет применен.

6.6 Вр. Отобр.

Настройка автоматического исчезновения экранного меню (OSD) с дисплея, если оно не используется в течение заданного времени.

Настройка **Вр. Отобр.** используется для задания времени, по прошествии которого экранное меню будет исчезать.

6.6.1 Настройка Вр. Отобр.

- 1 Нажмите на изделии кнопку [MENU].
- 2 Нажимайте на изделии кнопки [▲/▼], чтобы перейти в раздел **НАСТР. И СБРОС**, затем нажмите [□/⊞].
- 3 Нажимайте на изделии кнопки [▲/▼], чтобы перейти в раздел **Вр. Отобр.**, затем нажмите [□/⊞]. Отобразится следующий экран.

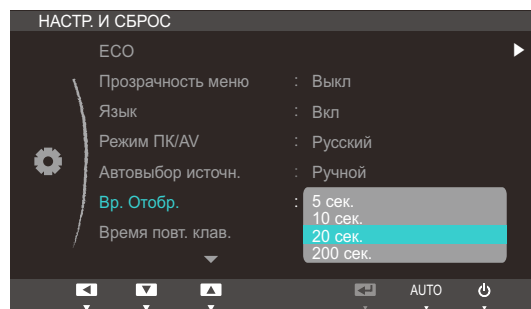

- 4 Нажмите [▲/▼], чтобы перейти к нужному параметру, затем нажмите [□/⊞].
- 5 Выбранный параметр будет применен.

6.7 Время повт. клав.

Настройка времени отклика кнопок при их нажатии.

6.7.1 Настройка Время повт. клав.

- 1 Нажмите на изделии кнопку [MENU].
- 2 Нажимайте на изделии кнопки [▲/▼], чтобы перейти в раздел **НАСТР. И СБРОС**, затем нажмите [□/Ⓜ].
- 3 Нажимайте на изделии кнопки [▲/▼], чтобы перейти в раздел **Время повт. клав.**, затем нажмите [□/Ⓜ]. Отобразится следующий экран.

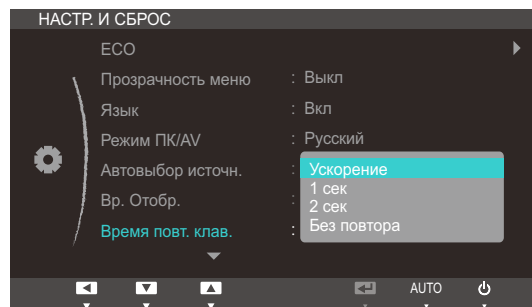

- Можно выбрать настройки **Ускорение**, **1 сек** или **2 сек**. При выборе настройки **Без повтора** кнопка срабатывает только один раз при нажатии.
- 4 Нажмите [▲/▼], чтобы перейти к нужному параметру, затем нажмите [□/Ⓜ].
 - 5 Выбранный параметр будет применен.

6.8 Прогр. кнопка

Настройка параметра **Прогр. кнопка** выполняется следующим образом.

6.8.1 Настройка параметра Прогр. кнопка

- 1 Нажмите на изделии кнопку [MENU].
- 2 Нажимайте на изделии кнопки [▲/▼], чтобы перейти в раздел **НАСТР. И СБРОС**, затем нажмите [□/⊞].
- 3 Нажимайте на изделии кнопки [▲/▼], чтобы перейти в раздел **Прогр. кнопка**, затем нажмите [□/⊞]. Отобразится следующий экран.

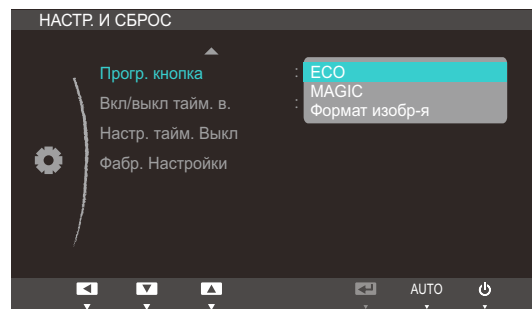

- **ECO - MAGIC - Формат изобр-я**
- 4 Нажмите [▲/▼], чтобы перейти к нужному параметру, затем нажмите [□/⊞].
 - 5 Выбранный параметр будет применен.

6.9 Вкл/выкл тайм. в.

Включение или отключение таймера автоматического выключения изделия.

6.9.1 Настройка Вкл/выкл тайм. в.

- 1 Нажмите на изделии кнопку [MENU].
- 2 Нажимайте на изделии кнопки [▲/▼], чтобы перейти в раздел **НАСТР. И СБРОС**, затем нажмите [□/⊗].
- 3 Нажимайте на изделии кнопки [▲/▼], чтобы перейти в раздел **Вкл/выкл тайм. в.**, затем нажмите [□/⊗]. Отобразится следующий экран.

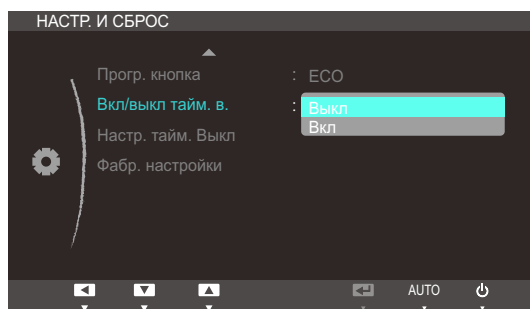

- **Выкл:** Отключение таймера автоматического выключения, чтобы изделие не выключалось автоматически.
 - **Вкл:** включение таймера автоматического выключения, чтобы изделие выключалось автоматически.
- 4 Нажмите [▲/▼], чтобы перейти к нужному параметру, затем нажмите [□/⊗].
 - 5 Выбранный параметр будет применен.

6.10 Настр. тайм. Выкл

Для таймера можно задать значение в диапазоне от 1 до 23 часов. По прошествии заданного времени изделие автоматически выключается.



Это меню доступно, только если для **Вкл/выкл тайм. в.** выбрано значение **Вкл.**

6.10.1 Настройка Настр. тайм. Выкл

- 1 Нажмите на изделии кнопку [MENU].
- 2 Нажимайте на изделии кнопки [▲/▼], чтобы перейти в раздел **НАСТР. И СБРОС**, затем нажмите [□/Ⓜ].
- 3 Нажимайте на изделии кнопки [▲/▼], чтобы перейти в раздел **Настр. тайм. Выкл**, затем нажмите [□/Ⓜ]. Отобразится следующий экран.

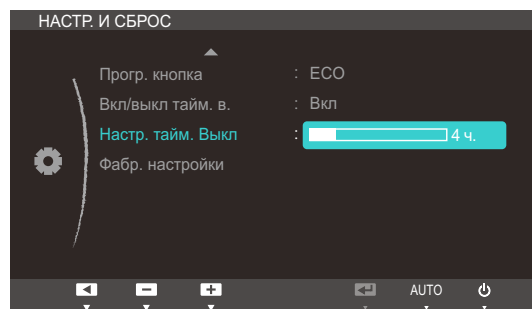

- 4 Нажмите [▲/▼], чтобы изменить настройку **Настр. тайм. Выкл.**

6.11 Фабр. настройки

Возврат всех настроек к заводским значениям по умолчанию.

6.11.1 Инициализация настроек (Фабр. настройки)

- 1 Нажмите на изделии кнопку [MENU].
- 2 Нажимайте на изделии кнопки [▲/▼], чтобы перейти в раздел **НАСТР. И СБРОС**, затем нажмите [□/⊕].
- 3 Нажимайте на изделии кнопки [▲/▼], чтобы перейти в раздел **Фабр. настройки**, затем нажмите [□/⊕]. Отобразится следующий экран.

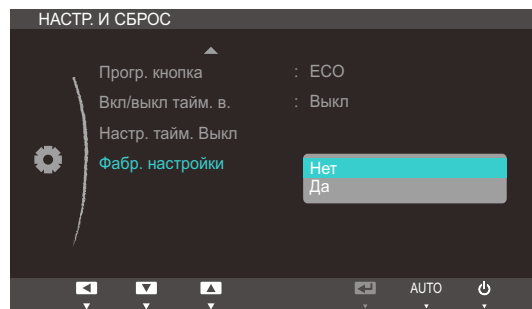

- 4 Нажмите [▲/▼], чтобы перейти к нужному параметру, затем нажмите [□/⊕].
- 5 Выбранный параметр будет применен.

7.1 ИНФОРМАЦИЯ

Просмотр информации о текущем источнике сигнала, частоте и разрешении.

7.1.1 Отображение ИНФОРМАЦИЯ

- 1 Нажмите на изделии кнопку [MENU].
- 2 Нажмите [▲/▼], чтобы перейти в раздел **ИНФОРМАЦИЯ**. Просмотр информации о текущем источнике сигнала, частоте и разрешении.

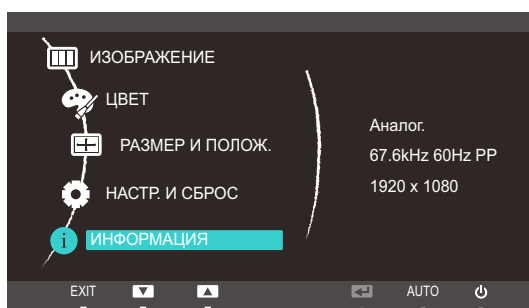

7.2 Настройка параметра Яркость на начальном экране

SA650[☼], SA850[⦿]

Отрегулируйте настройку **Яркость** на экране включения, когда экранное меню недоступно, используя кнопку [☼] или [⦿].

- 1 Нажмите на изделии кнопку [☼] или [⦿]. Отобразится следующий экран.

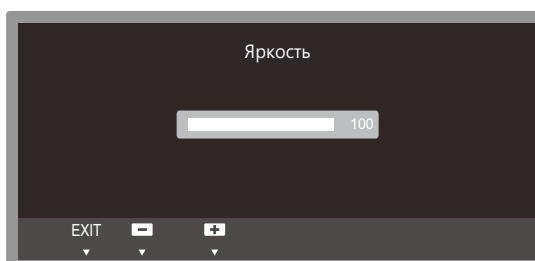

- 2 Отрегулируйте настройку **Яркость**, используя кнопку [▲/▼].



На моделях SA850 функция **Громк.(VOL)** может быть настроена, если кабель подключен к порту [DP IN] или [AUDIO IN].

8.1 Требования, которые необходимо выполнить перед обращением в центр по обслуживанию клиентов Samsung

8.1.1 Проверка работы устройства



Прежде чем обращаться в центр по обслуживанию клиентов Samsung, проверьте следующим образом работу устройства. Если проблему устранить не удастся, обратитесь в центр по обслуживанию клиентов Samsung.

Проверьте, нормально ли работает устройство, с помощью функции проверки устройства.

Если экран выключен и индикатор питания мигает, несмотря на то что изделие правильно подключено к ПК, выполните самодиагностику.

- 1 Отключите питание компьютера и устройства.
- 2 Отключите кабель от изделия.
- 3 Включение питания устройства.
- 4 Если отображается сообщение **Проверьте сигн. каб.**, изделие исправно.



Если экран остается пустым, проверьте систему компьютера, видеоконтроллер и кабель.

8.1.2 Проверка разрешения и частоты

Для режима, превышающего поддерживаемое разрешение (см. "9.3 Таблица сигналов, посылаемых в стандартном режиме"), на короткое время выводится сообщение **Неоптим. режим.**

8.1.3 Проверьте следующие показатели.

Проблема, связанная с установкой (режим ПК)	
Экран продолжает включаться и выключаться.	Проверьте кабельное соединение между устройством и компьютером и убедитесь в его надежности. (См. "2.2 Подключение и использование компьютера".)

Неисправность экрана	
Не горит индикатор питания. Экран не включается.	Проверьте, правильно ли подключен кабель питания к изделию (см. "2.2 Подключение и использование компьютера").
Отображается сообщение Проверьте сигн. каб.	Проверьте, правильно ли подключен кабель к изделию. (См. "2.2 Подключение и использование компьютера".)
	Проверьте, включено ли питание устройства, подключенного к вашему устройству.
Отображается индикация Неоптим. режим.	Это сообщение отображается, если сигнал от видеокарты превышает допустимые значения разрешения или частоты изделия.
	Измените максимальное разрешение и частоту в соответствии с характеристиками изделия (страница 86).
Изображения на экране искажены.	Проверьте, правильно ли подключен кабель к изделию (см. "2.2 Подключение и использование компьютера").
Нечеткие изображения на экране. Изображения на экране размыты.	Измените настройки Грубо (страница 48) и Точно (страница 49).
	Отсоедините все дополнительные принадлежности (удлиннительный видеокабель и т.п.) и повторите попытку.
	Установите рекомендуемый уровень разрешения и частоты. (См. "9.1 Общие характеристики".)
Изображения на экране колеблются и дрожат.	Проверьте, совместимы ли разрешение и частота ПК с изделием, если необходимо, измените настройки — см. таблицу стандартных режимов сигнала (страница 86) в данном руководстве и меню ИНФОРМАЦИЯ в изделии.
Тени или остаточные изображения на экране.	
Экран слишком светлый. Экран слишком темный.	Измените настройки Яркость (страница 45) и Контраст (страница 46).
Цвета на экране отображаются неверно.	Измените настройки ЦВЕТ . (См. "Настройка оттенка".)
Цвета на экране затенены или искажены.	Измените настройки ЦВЕТ . (См. "Настройка оттенка".)
Белый не выглядит белым.	Измените настройки ЦВЕТ . (См. "Настройка оттенка".)

Неисправность экрана

Отсутствуют изображения на экране, а индикатор питания мигает каждые 0,5-1 секунду.	Устройство находится в режиме энергосбережения.
	Для возврата к предыдущему экрану нажмите любую клавишу на клавиатуре или переместите мышь.

Проблема, связанная со звуком

Нет звука.	Проверьте подключение аудиокабеля или отрегулируйте громкость.
	Проверьте уровень громкости.
Уровень громкости слишком низкий.	Настройка громкости.
	Если после настройки до максимального уровня громкость все еще слишком мала, отрегулируйте громкость на звуковой плате компьютера или через программное обеспечение.

Неисправность устройства-источника сигналов

Во время загрузки компьютера раздается звуковой сигнал.	Если во время загрузки компьютера раздается звуковой сигнал, требуется провести осмотр компьютера.
---	--

8.2 Вопросы и ответы

Вопрос	Ответ
Как изменить частоту?	<p data-bbox="678 528 1166 562">Задайте частоту на графической плате.</p> <ul data-bbox="678 589 1453 1361" style="list-style-type: none"><li data-bbox="678 589 1453 779">• Windows XP: Выберите Панель управления → Оформление и темы → Дисплей → Параметры → Дополнительно → Монитор и измените настройку Частота обновления экрана в разделе Параметры монитора.<li data-bbox="678 797 1453 947">• Windows ME/2000: Выберите Панель управления → Экран → Параметры → Дополнительно → Монитор и измените настройку Частота обновления экрана в разделе Параметры монитора.<li data-bbox="678 965 1453 1155">• Windows Vista: Выберите Панель управления → Оформление и персонализация → Персонализация → Параметры дисплея → Дополнительные параметры → Монитор и измените настройку Частота обновления в разделе Параметры монитора.<li data-bbox="678 1173 1453 1361">• Windows 7: Выберите Панель управления → Оформление и персонализация → Монитор → Разрешение экрана → Дополнительные параметры → Монитор и измените настройку Частота обновления в разделе Параметры монитора.

Вопрос	Ответ
Как изменить разрешение?	<ul style="list-style-type: none"> • Windows XP: выберите Панель управления → Оформление и темы → Дисплей → Настройки и настройте разрешение. • Windows ME/2000: выберите Панель управления → Дисплей → Настройки и настройте разрешение. • Windows Vista: выберите Панель управления → Оформление и персонализация → Персонализация → Параметры дисплея и настройте разрешение. • Windows 7: выберите Панель управления → Оформление и персонализация → Экран → Настройка разрешения экрана и настройте разрешение.
Как задать режим энергосбережения?	<ul style="list-style-type: none"> • Windows XP: задайте режим энергосбережения, выбрав Панель управления → Оформление и темы → Дисплей → Параметры экранной заставки или BIOS SETUP на компьютере. • Windows ME/2000: задайте режим энергосбережения, выбрав Панель управления → Дисплей → Параметры экранной заставки или BIOS SETUP на компьютере. • Windows Vista: задайте режим энергосбережения, выбрав Панель управления → Оформление и персонализация → Персонализация → Параметры экранной заставки или BIOS SETUP на компьютере. • Windows 7: задайте режим энергосбережения, выбрав Панель управления → Оформление и персонализация → Персонализация → Параметры экранной заставки или BIOS SETUP на компьютере.



Более подробные инструкции по настройке см. в руководстве пользователя к компьютеру или графической плате.

9.1 Общие характеристики

Монитор - устройство, предназначенное для визуального отображения текстовой и графической информации.

Название модели		S22A650D	S24A650D	S27A650D	S24A850DW
Панель	Размер	21,5 дюйма (54 см)	24 дюйма (61 см)	27 дюймов (68 см)	24 дюйма (61 см)
	Область экрана	476,64 мм (Г) x 268,11 мм (В)	531,36 мм (Г) x 298,89 мм (В)	597,6 мм (Г) x 336,15 мм (В)	518,4 мм (Г) x 324,0 мм (В)
Синхронизация	Частота горизонтальной развертки	30-81 кГц			
	Частота вертикальной развертки	56-75 Гц			
Количество отображаемых цветов		16,7 млн. цветов			
Разрешение	Оптимальное разрешение	1920 x 1080 при частоте 60 Гц			1920 x 1200 при частоте 60 Гц
	Максимальное разрешение	1920 x 1080 при частоте 60 Гц			1920 x 1200 при частоте 60 Гц
Максимальная частота синхронизации пикселей		170 МГц			
Сигнальные разъемы		Порт D-sub, DVI, DP			Порт D-sub, DVI, DP, порт USB UP, AUDIO IN
Размеры (Ш x В x Г)/масса (со стойкой)		512,0 X 364,0 X 216,0 мм / 4,2 кг	568,0 X 418,0 X 224,5 мм / 5,4 кг	642,5 X 466,0 X 224,5 мм / 6,3 кг	558,5 X 447,0 X 224,5 мм / 5,8 кг
Номер сертификата		РОСС KR.AB57.B02603			
Срок действия сертификата		26.05.2009 - 25.05.2012			
Орган сертификации		ООО "АЛЬТТЕСТ" 117418, Москва, ул. Цюрупы, д.14			
IP (степень защиты от попадания твердых частиц и влаги)		IP 20			

Название модели		S22A650D	S24A650D	S27A650D	S24A850DW
Класс защиты прибора от поражения электрическим током		Не доступно для данного устройства			
Напряжение питания переменного тока		Постоянный ток: 14 В			
Условия окружающей среды	Эксплуатация	Температура: 0°C – 50°C (32°F – 122°F) Влажность: 10 % – 80 %, без конденсации			
	Хранение	Температура: -20°C – 60°C (-4°F – 140°F) Влажность: 5 % – 90 %, без конденсации			
Plug-and-Play		Данный монитор можно устанавливать и использовать с любыми системами, совместимыми с Plug-and-Play. Благодаря двустороннему обмену данными между монитором и системой компьютера можно оптимизировать настройки монитора. Установка монитора выполняется автоматически. Однако можно задать настройки установки по своему усмотрению.			
Точки дисплея (пиксели)		Из-за технологии производства этого изделия приблизительно 1 пиксель на миллион на ЖК-экране может казаться ярче или темнее. Это не влияет на работу устройства.			



В целях повышения качества технические характеристики, представленные выше, могут изменяться без уведомления.



Устройство класса В (устройство широкополосной связи для домашнего использования)

Устройство класса В разработано для домашнего использования, удовлетворяет соответствующим требованиям к электромагнитной совместимости и может использоваться во всех регионах.



9.2 Режим экономии электроэнергии

Функция энергосбережения данного устройства способствует снижению потребления энергии, поскольку если устройство не используется в течение определенного периода времени, экран выключается, а цвет индикатора питания изменяется. В режиме энергосбережения электропитание не отключается. Чтобы снова загорелся экран, нажмите любую клавишу на клавиатуре или переместите мышь. Режим энергосбережения работает только в том случае, когда устройство подключено к компьютеру, имеющему функцию энергосбережения.

Режим экономии электроэнергии	Нормальная работа	Режим энергосбережения	Питание отключено (кнопка питания)
Индикатор питания	Вкл	Мигает	Не горит
Потребление электроэнергии	S22A650D: 29 Вт	0,4 Вт	0,4 Вт
	S24A650D: 36 Вт		
	S27A650D: 42 Вт		
	S24A850DW: 64 Вт (без USB: 42 Вт)		



- Представленный уровень энергопотребления в разных рабочих условиях или в случае изменения настроек может быть разным.
- Чтобы снизить потребление энергии до 0 Вт, выключите выключатель на задней стороне изделия или отключите кабель питания. Если изделие не используется в течение длительного времени, следует отключить кабель питания. Чтобы снизить уровень энергопотребления до 0, когда нет возможности отключить питание с помощью выключателя, отсоедините кабель питания.

9.3 Таблица сигналов, посылаемых в стандартном режиме



- В данном устройстве предусмотрена настройка только одного значения разрешения для каждого определенного размера экрана, что, вследствие особенностей дисплея, позволяет добиться оптимального качества изображения. Поэтому при выборе разрешения, отличающегося от указанного, возможно ухудшение качества изображения. Чтобы избежать ухудшения качества изображения, рекомендуется выбрать оптимальное разрешение, указанное для размера экрана изделия.
- При замене монитора с электронно-лучевой трубкой (подключенного к компьютеру) на ЖК-монитор проверяйте значение частоты. Если ЖК-монитор не поддерживает частоту 85 Гц, то прежде чем заменять им монитор с электронно-лучевой трубкой, с помощью старого монитора замените частоту вертикальной развертки на 60 Гц.

Если сигнал, соответствующий стандартному режиму сигнала, передается с ПК, то экран подстраивается автоматически. Если сигнал, передаваемый с компьютера, не входит в список сигналов, посылаемых в стандартном режиме, экран может оставаться пустым, хотя индикатор питания будет гореть. В этом случае измените настройки в соответствии с приведенной ниже таблицей и сведениями руководства пользователя для графической платы.

Разрешение	Частота горизонтальной развертки (кГц)	Частота вертикальной развертки (Гц)	Частота синхронизации пикселей (МГц)	Полярность синхронизации (Г/В)
IBM, 640 x 350	31,469	70,086	25,175	+/-
IBM, 720 x 400	31,469	70,087	28,322	-/+
MAC, 640 x 480	35,000	66,667	30,240	-/-
MAC, 832 x 624	49,726	74,551	57,284	-/-
MAC, 1152 x 870	68,681	75,062	100,000	-/-
VESA, 640 x 480	31,469	59,940	25,175	-/-
VESA, 640 x 480	37,861	72,809	31,500	-/-
VESA, 640 x 480	37,500	75,000	31,500	-/-
VESA, 800 x 600	35,156	56,250	36,000	+/+
VESA, 800 x 600	37,879	60,317	40,000	+/+
VESA, 800 x 600	48,077	72,188	50,000	+/+
VESA, 800 x 600	46,875	75,000	49,500	+/+
VESA, 1024 x 768	48,363	60,004	65,000	-/-
VESA, 1024 x 768	56,476	70,069	75,000	-/-
VESA, 1024 x 768	60,023	75,029	78,750	+/+

Разрешение	Частота горизонтальной развертки (кГц)	Частота вертикальной развертки (Гц)	Частота синхронизации пикселей (МГц)	Полярность синхронизации (Г/В)
VESA, 1152 x 864	67,500	75,000	108,000	+/+
VESA, 1280 x 800	49,702	59,810	83,500	-/+
VESA, 1280 x 800	62,795	74,934	106,500	-/+
VESA, 1280 x 960	60,000	60,000	108,000	+/+
VESA, 1280 x 1024	63,981	60,020	108,000	+/+
VESA, 1280 x 1024	79,976	75,025	135,000	+/+
VESA, 1440 x 900	55,935	59,887	106,500	-/+
VESA, 1440 x 900	70,635	74,984	136,750	-/+
VESA, 1600 x 1200	75,000	60,000	162,000	+/+
VESA, 1680 x 1050	65,290	59,954	146,250	-/+
VESA, 1920 x 1080	67,500	60,000	148,500	+/+
VESA, 1920 x 1200 (SA850)	74,038	59,950	148,500	+/-



- Частота горизонтальной развертки

Время, необходимое для сканирования одной строки от левой стороны экрана до правой, называется горизонтальным периодом. Обратная величина горизонтального периода называется частотой горизонтальной развертки. Частота горизонтальной развертки измеряется в кГц.

- Частота вертикальной развертки

Повторное отображение одного изображения несколько десятков раз в секунду позволяет видеть естественное изображение. Частота повторения называется частотой вертикальной развертки или частотой обновления и указывается в герцах (Гц).

Связывайтесь с SAMSUNG по всему миру



Если у вас есть предложения или вопросы по продуктам Samsung, связывайтесь с информационным центром Samsung.

NORTH AMERICA		
U.S.A	1-800-SAMSUNG (726-7864)	http://www.samsung.com
CANADA	1-800-SAMSUNG (726-7864)	http://www.samsung.com/ca (English) http://www.samsung.com/ca_fr (French)
MEXICO	01-800-SAMSUNG (726-7864)	http://www.samsung.com
LATIN AMERICA		
ARGENTINE	0800-333-3733	http://www.samsung.com
BOLIVIA	800-10-7260	http://www.samsung.com
BRAZIL	0800-124-421 4004-0000	http://www.samsung.com
CHILE	800-SAMSUNG (726-7864) From mobile 02-482 82 00	http://www.samsung.com
COLOMBIA	01-8000112112	http://www.samsung.com
COSTA RICA	0-800-507-7267	http://www.samsung.com/latin (Spanish) http://www.samsung.com/latin_en (English)
DOMINICA	1-800-751-2676	http://www.samsung.com/latin (Spanish) http://www.samsung.com/latin_en (English)
ECUADOR	1-800-10-7267	http://www.samsung.com/latin (Spanish) http://www.samsung.com/latin_en (English)
EL SALVADOR	800-6225	http://www.samsung.com/latin (Spanish) http://www.samsung.com/latin_en (English)

LATIN AMERICA		
GUATEMALA	1-800-299-0013	http://www.samsung.com/latin (Spanish) http://www.samsung.com/latin_en (English)
HONDURAS	800-27919267	http://www.samsung.com/latin (Spanish) http://www.samsung.com/latin_en (English)
JAMAICA	1-800-234-7267	http://www.samsung.com
NICARAGUA	00-1800-5077267	http://www.samsung.com/latin (Spanish) http://www.samsung.com/latin_en (English)
PANAMA	800-7267	http://www.samsung.com/latin (Spanish) http://www.samsung.com/latin_en (English)
PERU	0-800-777-08	http://www.samsung.com
PUERTO RICO	1-800-682-3180	http://www.samsung.com
TRINIDAD & TOBAGO	1-800-SAMSUNG (726-7864)	http://www.samsung.com
VENEZUELA	0-800-100-5303	http://www.samsung.com

EUROPE		
AUSTRIA	0810 - SAMSUNG (7267864, € 0.07/min)	http://www.samsung.com
BELGIUM	02-201-24-18	http://www.samsung.com/be (Dutch) http://www.samsung.com/be_fr (French)
BOSNIA	05 133 1999	http://www.samsung.com
BULGARIA	07001 33 11 , normal tariff	http://www.samsung.com
CROATIA	062 SAMSUNG (062 726 7864)	http://www.samsung.com
CYPRUS	8009 4000 only from landline (+30) 210 6897691 from mobile and land line	http://www.samsung.com

EUROPE		
CZECH	800 - SAMSUNG (800-726786)	http://www.samsung.com
	Samsung Electronics Czech and Slovak, s.r.o., Oasis Florenc, Sokolovská 394/17, 180 00, Praha 8	
DENMARK	70 70 19 70	http://www.samsung.com
EIRE	0818 717100	http://www.samsung.com
ESTONIA	800-7267	http://www.samsung.com
FINLAND	09 85635050	http://www.samsung.com
FRANCE	01 48 63 00 00	http://www.samsung.com
GERMANY	0180 5 SAMSUNG bzw. 0180 5 7267864* (*0,14 €/Min. aus dem dt. Festnetz, aus dem Mobilfunk max. 0,42 €/Min.)	http://www.samsung.com
GREECE	80111-SAMSUNG (80111 726 7864) only from land line (+30) 210 6897691 from mobile and land line	http://www.samsung.com
HUNGARY	06-80-SAMSUNG (726-7864)	http://www.samsung.com
ITALIA	800-SAMSUNG (726-7864)	http://www.samsung.com
LATVIA	8000-7267	http://www.samsung.com
LITHUANIA	8-800-77777	http://www.samsung.com
LUXEMBURG	261 03 710	http://www.samsung.com
MACEDONIA	023 207 777	http://www.samsung.com
MONTENEGRO	020 405 888	http://www.samsung.com
NETHERLANDS	0900 - SAMSUNG (0900-7267864) (€ 0,10/Min)	http://www.samsung.com
NORWAY	815 56480	http://www.samsung.com
POLAND	0 801-1SAMSUNG (172-678) +48 22 607-93-33	http://www.samsung.com
PORTUGAL	808 20 - SAMSUNG (808 20 7267)	http://www.samsung.com
RUMANIA	08008 SAMSUNG (08008 726 7864) TOLL FREE No.	http://www.samsung.com
SERBIA	0700 SAMSUNG (0700 726 7864)	http://www.samsung.com
SLOVAKIA	0800 - SAMSUNG (0800-726 786)	http://www.samsung.com
SPAIN	902 - 1 - SAMSUNG (902 172 678)	http://www.samsung.com

EUROPE		
SWEDEN	0771 726 7864 (SAMSUNG)	http://www.samsung.com
SWITZERLAND	0848-SAMSUNG (7267864, CHF 0.08/min)	http://www.samsung.com/ch (German) http://www.samsung.com/ch_fr (French)
U.K	0330 SAMSUNG (7267864)	http://www.samsung.com

CIS		
ARMENIA	0-800-05-555	http://www.samsung.com
AZERBAIJAN	088-55-55-555	http://www.samsung.com
BELARUS	810-800-500-55-500	http://www.samsung.com
GEORGIA	0-800-555-555	http://www.samsung.com
KAZAKHSTAN	8-10-800-500-55-500 (GSM: 7799)	http://www.samsung.com
	ТОО "Самсунг Электроникс КЗ Энд Централ Эйжа" 050000, Республика Казахстан, город Алматы, улица Наурызбай батыра, 31, 6-7 этаж	
KYRGYZSTAN	00-800-500-55-500	http://www.samsung.com
MOLDOVA	0-800-614-40	http://www.samsung.com
MONGOLIA	+7-800-555-55-55	http://www.samsung.com
RUSSIA	8-800-555-55-55	http://www.samsung.com
TADJIKISTAN	8-10-800-500-55-500	http://www.samsung.com
UKRAINE	0-800-502-000	http://www.samsung.com/ua (Ukrainian)
		http://www.samsung.com/ua_ru (Russian)
UZBEKISTAN	8-10-800-500-55-500	http://www.samsung.com

ASIA PACIFIC		
AUSTRALIA	1300 362 603	http://www.samsung.com
CHINA	400-810-5858	http://www.samsung.com
HONG KONG	(852) 3698 - 4698	http://www.samsung.com/hk (Chinese)
		http://www.samsung.com/hk_en (English)

ASIA PACIFIC		
INDIA	1800 1100 11 3030 8282 1800 3000 8282 1800 266 8282	http://www.samsung.com
INDONESIA	0800-112-8888 021-5699-7777	http://www.samsung.com
JAPAN	0120-327-527	http://www.samsung.com
MALAYSIA	1800-88-9999	http://www.samsung.com
NEW ZEALAND	0800 SAMSUNG (0800 726 786)	http://www.samsung.com
PHILIPPINES	1-800-10-SAMSUNG (726-7864) for PLDT 1-800-3-SAMSUNG (726-7864) for Digitel 1-800-8-SAMSUNG (726-7864) for Globe 02-5805777	http://www.samsung.com
SINGAPORE	1800-SAMSUNG (726-7864)	http://www.samsung.com
TAIWAN	0800-329-999 0266-026-066	http://www.samsung.com
THAILAND	1800-29-3232 02-689-3232	http://www.samsung.com
VIETNAM	1 800 588 889	http://www.samsung.com

MIDDIE EAST		
BAHRAIN	8000-4726	http://www.samsung.com/ae (English) http://www.samsung.com/ae_ar (Arabic)
EGYPT	08000-726786	http://www.samsung.com
IRAN	021-8255	http://www.samsung.com
JORDAN	800-22273 065777444	http://www.samsung.com
KUWAIT	183-2255	http://www.samsung.com/ae (English) http://www.samsung.com/ae_ar (Arabic)

MIDDLE EAST		
MOROCCO	080 100 2255	http://www.samsung.com
OMAN	800-SAMSUNG (726-7864)	http://www.samsung.com/ae (English) http://www.samsung.com/ae_ar (Arabic)
SAUDI ARABIA	9200-21230	http://www.samsung.com/ae (English) http://www.samsung.com/ae_ar (Arabic)
TURKEY	444 77 11	http://www.samsung.com
U.A.E	800-SAMSUNG (726-7864)	http://www.samsung.com

AFRICA		
ANGOLA	91-726-7864	http://www.samsung.com
BOTSWANA	0800-726-000	http://www.samsung.com
CAMEROON	7095- 0077	http://www.samsung.com
COTE D' IVOIRE	8000 0077	http://www.samsung.com
GHANA	0800-10077 0302-200077	http://www.samsung.com
KENYA	0800 724 000	http://www.samsung.com
NAMIBIA	8197267864	http://www.samsung.com
NIGERIA	0800-726-7864	http://www.samsung.com
SENEGAL	800-00-0077	http://www.samsung.com
SOUTH AFRICA	0860-SAMSUNG (726-7864)	http://www.samsung.com
TANZANIA	0685 88 99 00	http://www.samsung.com
UGANDA	0800 300 300	http://www.samsung.com
ZAMBIA	211350370	http://www.samsung.com

Производитель	ООО «Самсунг Электроникс Рус Калуга», 249002, Калужская обл., Боровский р-н, д. Коряково, Первый Северный проезд, владение 1
	Самсунг Электроникс Словакия С.Р.О., Хвиздославова 807, 924 27 Галанта, Словакия.
	Тянжин Самсунг Электроникс Компани", 12, 4-я Авеню, Донгтинг роад, Тянджин Экономик-Текнолоджикал Девелопмент Эриа, Тянжин, 300457, КНР
	Тянжин Самсунг Электроникс Дисплей Ко. Лтд.", 17-19, Форс роад, Микроэлектроникс Индастриал Парк, Джинганг роад, Тянжин, 300385, КНР
	Самсунг Электроникс Хангариан Прайвет Ко., Лтд., Н-5126 Жашфнижару, Самсунг тер 1, Венгрия.
	Самсунг Электроникс Ко. Лтд., 416, Мэтан 3, Йонгтонг, Сувон, Кёнги, 443-743, Корея
Импортер в РФ	ООО "Самсунг Электроникс Рус Компани", 125009, Москва, ул.Воздвиженка, д.10, 4 этаж

Правильная утилизация изделия (Использованное электрическое и электронное оборудование)



(Действительно для стран, использующих систему раздельного сбора отходов)

Наличие данного значка показывает, что изделие и его электронные аксессуары (например, зарядное устройство, гарнитура, кабель USB) по окончании их срока службы нельзя утилизировать вместе с другими бытовыми отходами. Во избежание нанесения вреда окружающей среде и здоровью людей при неконтролируемой утилизации, а также для обеспечения возможности переработки для повторного использования, утилизируйте изделие и его электронные аксессуары отдельно от прочих отходов.

Сведения о месте и способе утилизации изделия в соответствии с нормами природоохранного законодательства можно получить у продавца или в соответствующей государственной организации.

Бизнес-пользователи должны обратиться к своему поставщику и ознакомиться с условиями договора купли-продажи. Запрещается утилизировать изделие и его электронные аксессуары вместе с другими производственными отходами.

Терминология

OSD (Экранное меню)

Экранное меню (OSD) позволяет изменять настройки для оптимизации качества изображения. С помощью выводимого на экран меню можно изменять яркость, оттенок, размер и другие настройки.

HUB

HUB — это концентратор, устройство общего подключения нескольких сетевых устройств. Он используется для подключения нескольких компьютеров, видеоустройств, офисных устройств или сетевых устройств по одной сети.

Грубо

Настройка «Грубо» относится к частоте колебаний радиоволн в секунду. Высокочастотные радиоволны передают большие объемы данных и легче отражаются. Низкочастотные радиоволны легче обходят препятствия и могут передаваться дальше, однако они передают меньшие объемы данных. Меню «Грубо» позволяет вручную настроить частоту, чтобы добиться оптимального качества изображения. Отрегулируйте настройку «Грубо» согласно таблице стандартных режимов сигнала (страница 86) в соответствии с характеристиками изделия, чтобы добиться наилучшего качества изображения.

Гамма

Меню «Гамма» служит для регулировки шкалы яркости, представляющей средние тона изображения. Регулировка яркости увеличивает яркость всего изображения, а регулировка параметра «Гамма» увеличивает яркость только участков с средней яркостью.

Шкала яркости

Шкалой яркости называют уровни интенсивности цвета, которые отражают изменение цвета от темных областей изображения к ярким. Изменение яркости экрана выражается изменениями черного и белого, а шкала яркости отражается средней областью между черным и белым. Изменение шкалы яркости с помощью настройки «Гамма» изменяет среднюю яркость экрана.

Частота развертки

Частота развертки, или частота обновления, — это частота обновления экрана. Данные изображения передаются, когда осуществляется обновление экрана, хотя это обновление незаметно невооруженным глазом. Количество обновлений экрана называется частотой развертки и измеряется в герцах. Частота развертки 60 Гц означает, что изображение

обновляется 60 раз в секунду. Частота развертки зависит от производительности видеокарты компьютера и монитора.

Частота горизонтальной развертки

Выводимое на экран монитора изображение состоит из множества точек (пикселей). Пиксели передаются как горизонтальные линии, которые затем объединяются по вертикали для создания изображения. Развертка по горизонтали измеряется в килогерцах (кГц) и указывает, сколько раз в секунду горизонтальные линии передаются в монитор и выводятся на экран. Развертка по горизонтали 85 означает, что горизонтальные линии, из которых состоит изображение, передаются 85 000 раз в секунду и частота развертки по горизонтали равна 85 кГц.

Частота вертикальной развертки

Одно изображение состоит из множества горизонтальных линий. Развертка по вертикали измеряется в герцах (Гц) и указывает, сколько изображений в секунду может создаваться из этих горизонтальных линий. Развертка по вертикали 60 означает, что изображение передается 60 раз в секунду. Частота вертикальной развертки также называется «частотой обновления» и влияет на мерцание экрана.

Разрешение

Разрешение — это количество пикселей, формирующих экран по горизонтали и вертикали. От разрешения зависит уровень детализации.

Чем выше разрешение дисплея, тем больше информации на экране и тем лучше дисплей подходит для одновременного выполнения нескольких задач.

Например, при разрешении 1920 x 1080 экран состоит из 1 920 пикселей по горизонтали (разрешение по горизонтали) и 1 080 линий по вертикали (разрешение по вертикали).

Например, при разрешении 1920 x 1200 экран состоит из 1 920 пикселей по горизонтали (разрешение по горизонтали) и 1 200 линий по вертикали (разрешение по вертикали).

Plug & Play

Функция Plug & Play обеспечивает автоматический обмен информацией между монитором и ПК для обеспечения оптимального отображения.

Для выполнения функции Plug & Play в мониторе используется международный стандарт VESA DDC.

Указатель

Е

ECO 59

М

MAGIC 43

MagicRotation Auto 31

А

Автовывбор источника 70

Авторское право 2

В

Вкл./выкл. таймера выключения 74

Вопросы и ответы 81

Время отклика 50

Время отображения 71

Время повторного нажатия клавиш 72

Г

Гамма 55

Грубо 48

З

Зеленый 52

И

ИНФОРМАЦИЯ 77

К

Контраст 46

Кр 51

М

Меры предосторожности 5

Н

Настройка параметра Яркость на начальном экране 77

Настройка таймера выключения 75

О

Общие характеристики 83

Оттенок 54

П

Перед подключением 32

Подключение и использование компьютера 33

Подключение монитора к компьютеру в качестве USB-концентратора (только для модели SA850) 41

Подключение наушников (только для модели SA850) 40

Правильная утилизация изделия (Использованное электрическое и электронное оборудование) 95

Правильное положение тела при использовании устройства 13

Проверка содержимого 19

Прозрачность меню 67

Р

Режим ПК/AV 69

Режим экономии электроэнергии 85

С

Связывайтесь с SAMSUNG по всему миру 88

Синий 53

Т

Таблица сигналов посылаемых в стандартном режиме 86

Указатель

Терминология 96

Точно 49

Требования, которые необходимо
выполнить перед обращением в центр по
обслуживанию клиентов Samsung 78

У

Установка устройства 26

Ф

Фабр настройки 76

Формат изобр-я 56

Ч

Четкость 47

Чистка 4

Э

Элементы 22

Я

Язык 68

Яркость 45