



# Холодильник

## Руководство пользователя

Russia

Напольное устройство

### Представьте... ВОЗМОЖНОСТИ

Благодарим вас за приобретение продукции компании Samsung.  
Для получения комплексного обслуживания зарегистрируйте свое устройство на веб-сайте



[www.samsung.com/register](http://www.samsung.com/register)

条形码

DA68-02493R-8

**SAMSUNG**











# Сведения по технике безопасности

	Символ «не для пищевой продукции» применяется в соответствии с техническим регламентом Таможенного союза «О безопасности упаковки» 005/2011 и указывает на то, что упаковка данного продукта не предназначена для повторного использования и подлежит утилизации. Упаковку данного продукта запрещается использовать для хранения пищевой продукции.
	Символ «петля Мебиуса» указывает на возможность утилизации и упаковки. Символ может быть дополнен обозначением материала упаковки в виде цифрового и/или буквенного обозначения.

## СВЕДЕНИЯ ПО ТЕХНИКЕ БЕЗОПАСНОСТИ

- Перед началом эксплуатации устройства внимательно прочтите данное руководство и храните его в безопасном месте около устройства для получения справочных сведений.
- Используйте это устройство только для целей, описанных в настоящем руководстве. Данное устройство не предназначено для использования людьми с ограниченными физическими, чувствительными и умственными возможностями, а также не имеющими соответствующего опыта или знаний; исключения возможны при надлежащем надзоре за такими людьми или их предварительном обучении лицами, ответственными за их безопасность.
- Содержащиеся в этом руководстве предупреждения и инструкции по технике безопасности не охватывают все возможные условия и ситуации. Поэтому при установке, эксплуатации и обслуживании данного устройства вы должны быть внимательны, соблюдать осторожность и руководствоваться здравым смыслом.
- Поскольку данное руководство относится сразу к нескольким моделям, некоторые из характеристик вашего холодильника могут незначительно отличаться от описанных, а отдельные знаки предупреждения могут быть неприменимы. При возникновении вопросов или проблем обращайтесь в ближайший сервисный центр или посетите веб-сайт [www.samsung.com](http://www.samsung.com) для получения справочных и информационных материалов.
- Содержит фторированные парниковые газы, перечисленные в Киотском протоколе.
- Герметично изолированная система.
- Нет выброса газов в атмосферу.
- Тип хладагента: R-134a
- Количество: 0,140 кг
- Потенциал глобального потепления (GWP) = 1300

## Важные обозначения безопасности и меры предосторожности

	<b>ВНИМАНИЕ!</b>	Правила, несоблюдение которых может привести к <b>тяжелым травмам или летальному исходу.</b>
	<b>ОСТОРОЖНО!</b>	Правила, несоблюдение которых может привести к <b>травмам или порче имущества.</b>
		<b>ЗАПРЕЩЕНО</b> выполнять эти действия.
		НЕ разбирать.
		НЕ прикасаться.
		Строго следуйте инструкции.
		Отключите сетевой кабель от розетки.
		Во избежание поражения электрическим током убедитесь, что устройство заземлено.
		Для получения справки обратитесь в сервисный центр.
		Примечание.

**Эти предупреждающие знаки призваны оградить пользователей устройства и окружающих от получения травм. Тщательно следуйте их указаниям.**

**После ознакомления с данным документом сохраните его для последующего использования.**

## Уведомление о соответствии требованиям ЕС

Данный продукт соответствует директиве по низковольтному оборудованию (2006/95/EC), директиве по электромагнитной совместимости (2004/108/EC), директиве по ограничению содержания опасных веществ (RoHS) (2011/65/EC), Регламенту Еврокомиссии (ЕС) № 1060/2010 и директиве по экологическому проектированию (2009/125/EC), введенной Регламентом №643/2009 Европейского Союза (ЕС). (Только для продукции, продаваемой в ЕС)

## МЕРЫ ПРЕДОСТОРОЖНОСТИ ПРИ ТРАНСПОРТИРОВКЕ И РАЗМЕЩЕНИИ



**ВНИМАНИЕ!**

- При транспортировке и установке устройства необходимо соблюдать осторожность, чтобы не повредить холодильный контур и не нарушить циркуляцию хладагента.
- В качестве хладагента используется R600a или R134a. Чтобы узнать, какой хладагент используется в вашем холодильнике, сверьтесь с этикеткой компрессора на задней части корпуса или с паспортной табличкой внутри устройства.



## МЕРЫ ПРЕДОСТОРОЖНОСТИ ПРИ УСТАНОВКЕ



- Не устанавливайте устройство во влажных, пыльных и замасленных местах, в зоне попадания прямых солнечных лучей и в местах, подверженных действию воды (дождя).
- Поврежденная изоляция электрических компонентов может привести к поражению электрическим током или возгоранию.
- Не размещайте холодильник в зоне действия прямых солнечных лучей, а также источников тепла, таких как печи, комнатные обогреватели или другие устройства.
- Не подключайте несколько устройств к одному блоку питания.  
Холодильник должен быть подключен к отдельной розетке, рабочее напряжение которой соответствует значению, указанному на паспортной табличке холодильника.
- Это обеспечит оптимальную работу устройства и предотвратит перегрузку домашней электросети и перегрев проводки, который может стать причиной возгорания. Не подсоединяйте вилку шнура питания к незакрепленной стенной розетке.
- В противном случае существует риск возгорания или поражения электрическим током.
- Не используйте шнур питания с трещинами, потертостями и другими повреждениями по длине или по краям.
- Шнур питания не должен быть скручен или слишком сильно изогнут, не ставьте на него тяжелых предметов.
- Не распыляйте аэрозоли вблизи холодильника.
- При использовании аэрозолей вблизи холодильника может произойти взрыв или пожар.
- Не устанавливайте устройство в местах, где возможна утечка газа.
- Возможно возникновение пожара или поражение электрическим током.



- Установка и обслуживание этого устройства должны выполняться квалифицированным специалистом или сервисным центром.
- В противном случае возможны поражение электрическим током и получение травм, взрыв, возникновение пожара или проблем с устройством.
- Допускается эксплуатация только надлежащим образом расположенного и установленного холодильника.
- Подключите шнур питания так, чтобы он свешивался вниз.
- В противном случае провода шнура могут разъединиться, вызвав пожар или поражение электрическим током.
- Следите, чтобы вилка шнура питания не была зажата задней стенкой холодильника: это может повредить ее.
- При перемещении холодильника постарайтесь не прижать и не повредить шнур питания.

- Это может привести к возгоранию.
- Устройство следует располагать так, чтобы обеспечить постоянный доступ к вилке шнура питания после установки.



- Холодильник должен быть заземлен.  
- Незаземленный холодильник может вызывать утечку электричества и, как следствие, поражение током.
- Не используйте для заземления газовые трубы, телефонные линии или другие объекты, в которые может ударить молния.
- При неправильном использовании заземляющего штекера возникает риск поражения электрическим током.



- Для замены поврежденного шнура питания немедленно обратитесь к изготовителю или сотруднику сервисного центра.
- Замену плавкого предохранителя холодильника должен выполнять квалифицированный специалист или сервисный центр.
- В противном случае возможно поражение электрическим током или получение травмы.



ВНИМАНИЕ!

## ИНСТРУКЦИИ ПО УСТАНОВКЕ

- Убедитесь, что вентиляционные отверстия не перекрыты и нет препятствий для крепежной конструкции.
- Устройство разрешается включать не ранее чем через 2 часа после установки.



ВНИМАНИЕ!

## МЕРЫ ПРЕДОСТОРОЖНОСТИ ПРИ ЭКСПЛУАТАЦИИ



- Не вставляйте вилку шнура питания мокрыми руками.
- Не храните какие-либо предметы на крышке холодильника.
- В противном случае при открытии или закрытии дверцы предметы могут упасть, причинив травму или повредив оборудование.
- Не ставьте на холодильник емкости с жидкостью.
- Если жидкость прольется, то возможно возгорание или поражение электрическим током.
- Не позволяйте детям висеть на дверце холодильника.
- Это может привести к тяжелым травмам.
- Если за холодильником некому следить, не оставляйте дверцы открытыми. Не позволяйте детям залезать внутрь.
- Не позволяйте детям залезать в выдвижной ящик.
- Ребенок может получить травму или задохнуться, застряв внутри устройства.
- Не храните в холодильнике летучие или воспламеняющиеся вещества, такие как бензол, растворитель, спирт, эфир и сжиженный нефтяной газ.
- При хранении этих продуктов может произойти взрыв.

- Не храните в холодильнике медицинские препараты, лабораторные материалы, химические или другие вещества, чувствительные к низкой температуре.
- Не храните в холодильнике вещества, требующие строгого температурного контроля.
- Не размещайте и не используйте внутри холодильника электроприборы, кроме рекомендованных изготовителем.
- Не сушите камеру холодильника феном. Не ставьте внутрь холодильника зажженную свечу, чтобы удалить неприятные запахи.
- Возможно возникновение пожара или поражение электрическим током.
- Не прикасайтесь к внутренним стенкам морозильной камеры и хранящимся в ней продуктам мокрыми руками.
- Это может привести к обморожению.
- Не используйте механические приборы и другие средства для ускорения процесса размораживания, кроме рекомендованных изготовителем.
- Избегайте нарушения циркуляции хладагента.

-  • Данное устройство предназначено только для хранения продуктов питания в домашних условиях.
- Бутылки необходимо размещать вплотную друг к другу, чтобы они не выпадали из холодильника.
- В случае утечки газа (пропана, сжиженного нефтяного газа и пр.) немедленно проветрите помещение, не вынимая вилку шнура питания холодильника из розетки. Не прикасайтесь к устройству или шнуру питания.
- Не используйте вентилятор для проветривания холодильника.
- Искра может стать причиной взрыва или возгорания.
- Используйте только светодиодные лампы, представленные изготовителем или сервисным центром.
- Следите за тем, чтобы дети не играли с холодильником и не забирались внутрь.

-  • Не разбирайте и не ремонтируйте холодильник самостоятельно.
- В противном случае существует риск возгорания, сбоев в работе холодильника и получения травм. При обнаружении неисправности обратитесь в сервисный центр.

-  • Если при работе устройства появляется странный шум, дым или запах гари, немедленно выньте вилку шнура питания холодильника из розетки и обратитесь в ближайший сервисный центр.
- В противном случае возможно возгорание или поражение электрическим током.
- В случае возникновения трудностей при замене лампы обратитесь в сервисный центр.
- Если устройство оснащено светодиодной лампой, не разбирайте лампу и не снимайте ее крышку самостоятельно.
- Обратитесь в сервисный центр.

- Если в холодильнике была обнаружена пыль или вода, отсоедините вилку от розетки и обратитесь в сервисный центр Samsung Electronics.
- Иначе может возникнуть пожар.



ОСТОРОЖНО!

## ИНСТРУКЦИИ ПО ЭКСПЛУАТАЦИИ

-  • Чтобы обеспечить оптимальную работу устройства, соблюдайте следующие указания.
- Не размещайте продукты слишком близко от вентиляционных отверстий на задней панели устройства — это может помешать свободной циркуляции воздуха в холодильнике.
- Перед тем как класть продукты в холодильник, плотно заворачивайте их или помещайте в герметичные контейнеры.
- Не кладите свежие продукты рядом с замороженными.
- Не храните в морозильной камере газированные или шипучие напитки. Не ставьте в морозильную камеру бутылки или стеклянные контейнеры.
- При замораживании содержимого стекло может лопнуть и привести к травме или порче имущества.
- Не пытайтесь изменить рабочие характеристики и функции холодильника.
- Такие модификации могут привести к травме и (или) порче имущества. Гарантийные обязательства компании Samsung не распространяются на любые выполняемые третьей стороной изменения или модификации этого конструктивно законченного устройства. Компания Samsung также не несет ответственности за проблемы с безопасностью, возникшие в связи с указанными модификациями, и ущерб, к которому эти модификации привели.
- Не загромождайте вентиляционные отверстия.
- Если вентиляционные отверстия закрыты, особенно пластиковыми пакетами, может произойти переохлаждение холодильника. Продолжительное переохлаждение может привести к поломке фильтра для воды и утечке воды.
- Соблюдайте сроки хранения замороженных продуктов.
- Не распыляйте летучие вещества, например инсектициды, на поверхность устройства.
- Они вредны для здоровья человека и могут стать причиной поражения электрическим током, возгорания и проблем с устройством.
- Будьте внимательны, чтобы не пораниться, открывая дверцу.



ОСТОРОЖНО!

- Не подвергайте стеклянную поверхность ударным и прочим чрезмерным нагрузкам.
- В противном случае, помимо материального ущерба, можно получить травму осколками стекла.



ОСТОРОЖНО!

## ИНСТРУКЦИИ ПО ОЧИСТКЕ И ОБСЛУЖИВАНИЮ



- Не распыляйте воду внутри холодильника, на его наружную поверхность и в непосредственной близости от него.
- Это может привести к пожару или поражению электрическим током.
- Не используйте и не располагайте рядом с холодильником материалы, чувствительные к температуре, например воспламеняющиеся вещества (в частности, аэрозоли), огнеопасные предметы, сухой лед, лекарства или химикаты. Не храните в холодильнике летучие и огнеопасные предметы и вещества (бензол, растворитель, газообразный пропан и другие).
- Этот холодильник предназначен для хранения только продуктов питания.
- Возможно возгорание или взрыв.
- Не распыляйте чистящие средства прямо на дисплей.
- Напечатанные на нем буквы могут стереться.
- Удаляйте загрязнения и пыль со штырей вилки. При чистке вилки не используйте мокрую или влажную ткань.
- В противном случае существует риск возгорания или поражения электрическим током.



- Перед чисткой или обслуживанием холодильника необходимо отключать его от электросети.



ОСТОРОЖНО!

## МЕРЫ ПРЕДОСТОРОЖНОСТИ И ВОЗМОЖНЫЕ ОПАСНОСТИ ПРИ УТИЛИЗАЦИИ



- Перед утилизацией устройства убедитесь, что ни одна из трубок, расположенных на задней его части, не имеет повреждений. Трубки следует утилизировать только на открытой местности.
- В качестве хладагента используется R600a или R134a. Чтобы узнать, какой хладагент используется в вашем холодильнике, сверьтесь с этикеткой компрессора на задней части корпуса или с паспортной табличкой внутри устройства. Если устройство содержит огнеопасный газ (хладагент R600a), обратитесь в местные уполномоченные органы за инструкциями по безопасной утилизации холодильника. В изоляционном материале содержится циклопентан. Газы, при помощи которых надувается изоляционный материал, требуют особой процедуры утилизации. За указаниями насчет экологически безопасной утилизации устройства, в котором находятся такие газы, обратитесь в местные органы власти. Трубки следует утилизировать и привести в негодность только на открытой местности.

- При утилизации этого (или любого другого) холодильника снимите дверцы и уплотнитель каждой дверцы, чтобы дети или домашние животные случайно не оказались заблокированными внутри. Не вытаскивайте из холодильника полки, чтобы дети не смогли в него залезть. Не позволяйте им играть с устройством, которое собирается утилизировать.
- Утилизируйте упаковку данного устройства безвредным для окружающей среды способом.



## ДОПОЛНИТЕЛЬНЫЕ СОВЕТЫ ПО ПРАВИЛЬНОЙ ЭКСПЛУАТАЦИИ

- В случае отключения электроэнергии обратитесь в местный офис энергетической компании и узнайте, сколько времени продлятся ремонтные работы.
- Большинство перерывов в энергоснабжении длятся не более одного-двух часов и не влияют на работу холодильника и температуру внутри него. Тем не менее, когда питание отключено, старайтесь открывать дверцы холодильника как можно реже.
- Если устранение сбоя питания займет более 24 часов, извлеките все замороженные продукты из морозильной камеры.
- Если в комплект поставки устройства входят ключи, их необходимо хранить в недоступном для детей месте и не размещать вблизи самого холодильника.
- Если устройство долго находится в помещении с температурой ниже минимально допустимой для эксплуатации устройства, оно может работать нестабильно (внутренняя температура может стать слишком высокой).
- Не храните в холодильнике продукты, которые быстро портятся при низких температурах (например, бананы, дыни).
- Данное устройство не требуется размораживать вручную: эта процедура выполняется автоматически.
- Повышение температуры в процессе размораживания соответствует требованиям стандарта ISO. Чтобы избежать нежелательного нагрева замороженных продуктов в процессе размораживания устройства, заверните каждый из них в несколько слоев газетной бумаги.
- Любое нагревание замороженных продуктов в процессе размораживания может сократить срок их хранения.



ОСТОРОЖНО!

Защитная пленка на поверхности холодильника предназначена для защиты холодильника от царапин при транспортировке. Чтобы избежать статического электричества, пожалуйста, снимайте защитную пленку медленно. Длительная задержка снятия защитной пленки может привести к изменению оттенка цвета стального листа.

## Советы по экономии электроэнергии

- Устанавливайте устройство в прохладном и сухом помещении с надлежащей вентиляцией. Место размещения устройства не должно быть в зоне попадания прямых солнечных лучей или рядом с прямым источником тепла (например, батарей).
- Не блокируйте вентиляционные отверстия и решетки устройства.
- Не ставьте в холодильник теплые продукты — сначала дайте им остыть.
- Замороженные продукты можно оставить оттаивать в холодильнике. Низкая температура замороженных продуктов помогает охлаждать продукты в холодильнике.
- Помещая продукты в холодильник или вынимая их из него, не держите дверцу открытой слишком долго. Чем меньше дверца будет оставаться открытой, тем меньше льда появится в морозильной камере.
- Регулярно очищайте заднюю стенку холодильника. Накопленная пыль повышает энергопотребление.
- Не устанавливайте слишком низкую температуру.
- Обеспечьте надлежащий отвод воздуха в основании холодильника и на его задней стенке. Не закрывайте вентиляционные отверстия.
- При установке холодильника оставьте свободное место справа и слева от него, сзади и наверху. Это поможет сэкономить электроэнергию и снизить соответствующие расходы.

## Оглавление

УСТАНОВКА И НАСТРОЙКА ХОЛОДИЛЬНИКА.....	6
ЭКСПЛУАТАЦИЯ ХОЛОДИЛЬНИКА.....	7
УСТРАНЕНИЕ НЕПОЛАДОК.....	11

# Установка и настройка холодильника

## ПОДГОТОВКА К УСТАНОВКЕ ХОЛОДИЛЬНИКА

Благодарим вас за покупку холодильника Samsung. Надеемся, вы останетесь довольны множеством современных функций.

### Выбор наилучшего местоположения для холодильника

- Не ставьте холодильник в зоне попадания прямых солнечных лучей.
- Холодильник должен находиться на ровной (или почти ровной) поверхности.
- Обеспечьте наличие достаточного свободного пространства, чтобы открывать дверцы холодильника.
- Оставьте свободное пространство справа, слева, сзади и сверху для циркуляции воздуха. При недостатке свободного пространства внутренняя система охлаждения может работать неправильно.
- Предусмотрите возможность для перемещения устройства на случай техобслуживания.

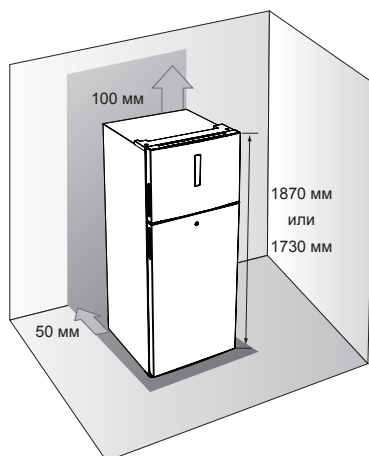

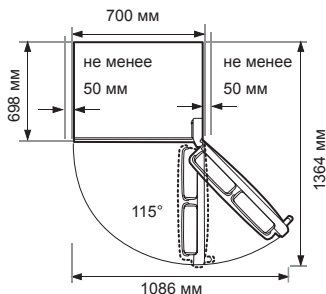

- Высота устройства может различаться в зависимости от модели.
- Не устанавливайте холодильник в помещении с температурой ниже 10 °С.

## ВЫРАВНИВАНИЕ ХОЛОДИЛЬНИКА

Если переднюю часть устройства расположить немного выше задней, открывать и закрывать дверцу будет значительно легче.

Случай 1: устройство наклонено влево.

- Поворачивайте левую регулировочную ножку в направлении стрелки до тех пор, пока устройство не выровняется.

Случай 2: устройство наклонено вправо.

- Поворачивайте правую регулировочную ножку в направлении стрелки до тех пор, пока устройство не выровняется.

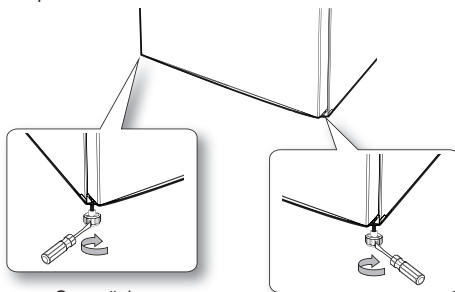

Случай 1

Случай 2

# Эксплуатация холодильника

## ИСПОЛЬЗОВАНИЕ ЭЛЕКТРОННОЙ ПАНЕЛИ УПРАВЛЕНИЯ

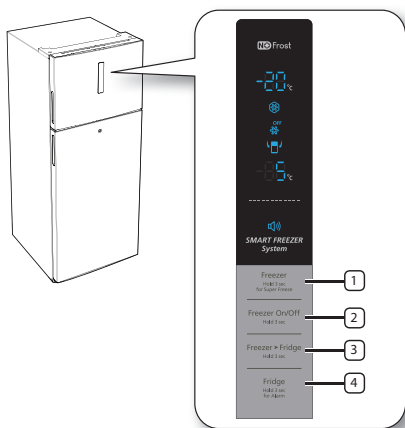

- При каждом нажатии кнопок, раздается короткий звуковой сигнал.
- Дисплей, на котором отображается температура, может отключаться, когда не используется. Это нормальное явление.

### 1 Freezer (Морозильная камера)

Нажмите кнопку Freezer (Морозильная камера), чтобы установить требуемую температуру морозильной камеры в диапазоне от -14 °С до -23 °С. По умолчанию установлена температура -20 °С. При каждом нажатии этой кнопки температура изменяется в следующей последовательности, и индикатор указывает желаемую температуру.

→ -19°C -20°C -21°C -22°C -23°C  
← -18°C -17°C -16°C -15°C -14°C ←

- Индикатор температуры холодильника или морозильной камеры будет мигать при резком повышении температуры в одной из камер, которое может возникнуть при хранении теплых продуктов или при частом открытии дверцы. Индикатор температуры холодильника или морозильной камеры перестанет мигать, когда восстановится нормальная температура. Если индикатор температуры не перестает мигать в течение нескольких часов, обратитесь в сервисный центр.

Нажмите эту кнопку и удерживайте ее 3 секунды, чтобы активировать функцию мощной заморозки. Загорится индикатор мощной заморозки (❄️), и холодильник ускорит процесс заморозки находящихся в морозильной камере продуктов. Эта функция активируется на 72 часа, а на индикаторе морозильной камеры отображается температура  $-23^{\circ}\text{C}$ . Функция выключается автоматически. После завершения процесса мощной заморозки индикатор мощной заморозки выключится, а морозильная камера переключится на установленную ранее температуру. При использовании данной функции возрастает энергопотребление. Чтобы отключить эту функцию, нажмите кнопку Freezer (Морозильная камера) и удерживайте ее 3 секунды.

❏ Если требуется заморозить большое количество продуктов, активируйте функцию мощной заморозки за 24 часа до начала заморозки.

## 2 Freezer On/Off (Морозильная камера вкл./выкл.)

Нажмите эту кнопку и удерживайте ее 3 секунды, чтобы включить или выключить морозильное отделение. Действие будет выполнено через 10 секунд после нажатия кнопки.

⚠️ При выборе функции "Freezer off (Морозильная камера выкл)", текущая температура морозильной камеры может ощущаться холодной. В этом случае вентилятор работает для устранения неприятных запахов или плесени, но не для охлаждения. Не размещайте продукты внутри морозильной камеры при ее выключении – это может привести к порче продуктов.

## 3 Freezer -> Fridge (Морозильная камера -> холодильная камера)

Нажмите эту кнопку и удерживайте ее 3 секунды, чтобы перевести морозильное отделение в режим холодильного. Действие будет выполнено через 10 секунд после нажатия кнопки.

⚠️ **Риск взрыва**  
ВНИМАНИЕ! ПРЕДУПРЕЖДЕНИЕ! После отключения этой функции хранить в морозильном отделении стеклянные бутылки с напитками, которые могут заморозиться, нельзя.

## 4 Fridge (Холодильная камера)

Нажмите кнопку Fridge (Холодильная камера), чтобы установить требуемую температуру холодильной камеры в диапазоне от  $1^{\circ}\text{C}$  до  $7^{\circ}\text{C}$ . По умолчанию установлена температура  $3^{\circ}\text{C}$ . При каждом нажатии кнопки Fridge температура изменяется в следующей последовательности, и индикатор указывает желаемую температуру.



Нажмите эту кнопку и удерживайте ее 3 секунды, чтобы включить звуковой сигнал.

Загорится индикатор звукового сигнала (🔊).

Звуковой сигнал сработает, если дверца холодильника будет открыта более 2 минут.

## УПРАВЛЕНИЕ ТЕМПЕРАТУРОЙ (ПЕРЕКЛЮЧАТЕЛЬ РЕЖИМОВ)

### Морозильная камера SUPER FREEZE (МОЩНАЯ ЗАМОРОЗКА):

чтобы заморозить большое количество продуктов, минимум за сутки установите переключатель режимов температуры морозильной камеры в положение мощной заморозки. Следует учесть, что в режиме мощной заморозки расход электроэнергии возрастает, поэтому рекомендуется замораживать продукты в этом режиме не более 72 часов.

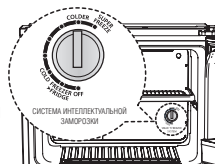

**COLD (ХОЛОДНО):** заморозка небольшого количества продуктов.

**FREEZER -> FRIDGE (МОРОЗИЛЬНАЯ КАМЕРА -> ХОЛОДИЛЬНАЯ КАМЕРА):** чтобы перевести морозильное отделение в режим холодильного, установите переключатель режима в это положение.

⚠️ **Риск взрыва**  
ВНИМАНИЕ! После отключения этой функции хранить в морозильном отделении стеклянные бутылки с напитками, которые могут заморозиться, нельзя.

**OFF (ВЫКЛ.):** чтобы отключить морозильное отделение, установите переключатель режима в это положение.

⚠️ Если переключатель температуры морозильного отделения установлен в положение «Выкл.», в отделении может быть прохладно. В этом случае вентилятор работает не в режиме охлаждения, а в режиме предотвращения образования плесени на продуктах и возникновения неприятного запаха. Поэтому не рекомендуется помещать продукты в морозильное отделение, если переключатель установлен в положение «Выкл.». Продукты могут испортиться.

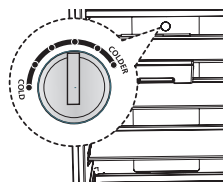

Рекомендованная настройка для моделей RT60\*

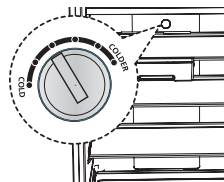

Рекомендованная настройка для моделей RT55\*

## Холодильная камера

**COLDER (ХОЛОДНЕЕ):** если требуется разместить в холодильнике большое количество продуктов или температура в отделении недостаточно низкая.

**COLD (ХОЛОДНО):** если требуется поместить в холодильник небольшое количество продуктов или в холодильник складываются замороженные продукты.

## ПРИГОТОВЛЕНИЕ ЛЬДА

### ПОВОРОТНЫЙ ЛОТОК ДЛЯ ПРИГОТОВЛЕНИЯ ЛЬДА

#### Приготовление кубиков льда

Извлеките лоток для льда, потянув его на себя.

Заполните его водой до отметки максимального уровня, расположенной на задней стороне лотка.

Осторожно, чтобы не пролить воду, задвиньте лоток обратно в держатель.

Подождите, пока образуется лед. Время заморозки: при включенном режиме мощной заморозки рекомендуется подождать около часа, чтобы образовались кубики льда.

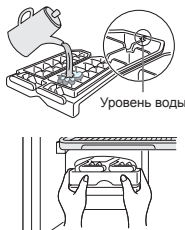

#### Извлечение кубиков льда

Убедитесь, что под лотком находится корзина для льда. Если нет, установите ее. Поворачивайте одну из ручек по часовой стрелке до тех пор, пока лоток не начнет поворачиваться. В результате кубики льда будут сыпаться в корзину. Повторите процедуру для второй половины лотка при необходимости.

Чтобы извлечь корзину для льда, выполните следующие действия.

- Приподнимите ее.
- Потяните на себя.

### СЪЕМНЫЙ ЛОТОК ДЛЯ ЛЬДА

#### Приготовление кубиков льда

Извлеките лоток для льда, потянув его на себя. Заполните его водой до отметки максимального уровня, расположенной на задней стороне лотка. Осторожно, чтобы не пролить воду, задвиньте лоток обратно в держатель.



#### Извлечение кубиков льда

Чтобы извлечь кубики льда из лотка, возьмитесь за оба его края и слегка скрутите его.



ВНИМАНИЕ!

#### Риск взрыва

Не храните в морозильной камере стеклянные бутылки с напитками и другими замерзающими жидкостями. При замораживании содержимого стекло взрывается.



Для увеличения свободного пространства в камере можно снять ПОВОРОТНЫЙ ЛОТОК ДЛЯ ПРИГОТОВЛЕНИЯ ЛЬДА, КОРЗИНУ ДЛЯ ЛЬДА и ЛОТОК ДЛЯ ЛЬДА.

Это не влияет на температурные и механические характеристики холодильника.

Указанный объем отделения для хранения замороженных продуктов рассчитан для камеры, из которой эти ящики извлечены.

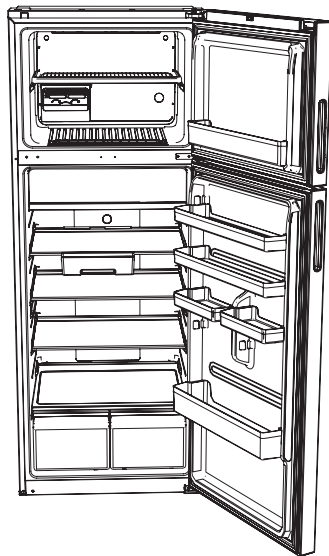

ВНИМАНИЕ!

- Если вы планируете длительное отсутствие, освободите холодильник и выключите его. Вытрите лишнюю влагу на внутренних стенках устройства и оставьте дверцы открытыми. Это предотвратит распространение плесени и неприятного запаха.
- Если холодильник не будет использоваться в течение длительного времени, отключите его от электросети.
- В дверном лотке морозильной камеры температура несколько выше, чем в других отделениях камеры.

## ИЗВЛЕЧЕНИЕ АКСЕССУАРОВ ХОЛОДИЛЬНИКА

1. Сначала извлеките лоток для льда, затем приподнимите передний край полки морозильной камеры и извлеките ее, потянув на себя.

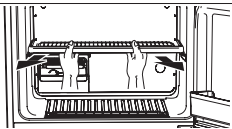

2. Приподнимите полку холодильной камеры и потяните ее на себя.

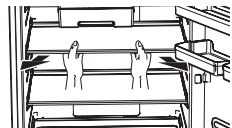

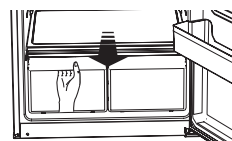

3. Приподнимите крышку ящика для овощей и потяните ее на себя. Затем выдвиньте ящик до середины, одновременно приподнимая его, и потяните на себя.

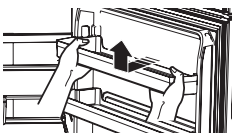

4. Приподнимите и вытащите дверные лотки.



-  Перед извлечением аксессуаров убедитесь, что в холодильнике нет продуктов. Во избежание несчастных случаев освободите холодильник полностью, если это возможно.
-  Чтобы достичь максимально рационального энергопотребления, оставьте все полки, ящики и контейнеры в исходном положении, показанном на иллюстрации (стр. 9).

## ЧИСТКА ХОЛОДИЛЬНИКА



ВНИМАНИЕ!

Не используйте для чистки бензол, растворитель или средство Clorox™. Эти вещества могут повредить поверхность устройства; кроме того, их использование создает риск возгорания.



ОСТОРОЖНО!

Не брызгайте водой на холодильник, если он включен в сеть, — это может привести к поражению электрическим током. Не используйте при чистке холодильника бензольный растворитель или автомобильное моющее средство — это может привести к возгоранию.

## ЗАМЕНА ЭЛЕМЕНТОВ ВНУТРЕННЕГО ОСВЕЩЕНИЯ



Для замены светодиодной лампы обратитесь в сервисный центр.



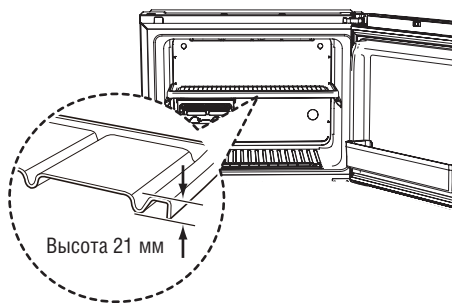

Для обеспечения наилучшей производительности морозильного отделения настоятельно рекомендуем освободить выступающие части под полкой отделения.



# Устранение неполадок

НЕПОЛАДКА	ДЕЙСТВИЯ
<b>Устройство совсем не работает, или температура слишком высокая.</b>	<ul style="list-style-type: none"><li>• Проверьте правильность включения шнура питания.</li><li>• Проверьте, установлен ли регулятор температуры на передней панели на требуемое значение.</li><li>• Проверьте, не находится ли устройство в зоне попадания прямых солнечных лучей или вблизи источника тепла.</li><li>• Проверьте, не расположена ли задняя часть устройства слишком близко к стене.</li></ul>
<b>Продукты в холодильнике замораживаются.</b>	<ul style="list-style-type: none"><li>• Проверьте, не установлена ли с помощью регулятора на передней панели самая низкая температура.</li><li>• Проверьте, не слишком ли низкая температура</li></ul>
<b>Во время работы появляются необычные звуки.</b>	<ul style="list-style-type: none"><li>• Убедитесь, что устройство установлено на неподвижной и ровной поверхности.</li><li>• Проверьте, не расположена ли задняя часть устройства слишком близко к стене.</li><li>• Проверьте, не попали ли инородные тела за устройство или под него.</li><li>• Проверьте, не является ли компрессор источником шума.</li><li>• Тикающий звук появляется при сжатии или расширении различных аксессуаров внутри устройства.</li></ul>
<b>Передние углы и стороны устройства теплые, и на них начинает появляться конденсат.</b>	<ul style="list-style-type: none"><li>• Для предотвращения появления конденсата в передних углах устройства установлены теплостойкие трубки. В условиях высокой внешней температуры они не всегда эффективны. Тем не менее в этом нет ничего необычного.</li><li>• Когда влага, содержащаяся в воздухе, контактирует с охлажденной поверхностью устройства, появляется конденсат.</li></ul>
<b>В устройстве раздается звук журчащей жидкости.</b>	<ul style="list-style-type: none"><li>• Это хладагент, охлаждающий камеры устройства.</li></ul>
<b>Внутри устройства ощущается неприятный запах.</b>	<ul style="list-style-type: none"><li>• Проверьте, нет ли в холодильнике испорченных продуктов.</li><li>• Убедитесь, что продукты с сильным и специфическим запахом, такие как рыба, плотно завернуты.</li><li>• Периодически очищайте холодильник и удаляйте испорченные или подозрительные по качеству продукты.</li></ul>
<b>На стенках устройства образовалась наледь.</b>	<ul style="list-style-type: none"><li>• Проверьте, не заблокированы ли вентиляционные отверстия хранящимися в холодильнике продуктами.</li><li>• Разложите продукты как можно дальше друг от друга, чтобы они не мешали вентиляции устройства.</li><li>• Проверьте, плотно ли закрыта дверца.</li></ul>
<b>На внутренних стенках устройства и на хранящихся в нем овощах появляется конденсат.</b>	<ul style="list-style-type: none"><li>• Это происходит, если в устройстве хранятся недостаточно хорошо закрытые продукты с высоким содержанием жидкости либо дверца была надолго оставлена открытой.</li><li>• Храните продукты в обертке, в закрытой посуде или герметичных контейнерах.</li></ul>

**Информация о классе энергоэффективности находится на продукте**

ОПИСАНИЕ		МОДЕЛЬ	RT60KZ**	RT60KS**	RT55KZ**	RT55KS**
Изготовитель						
Тип бытового холодильника		Холодильник с морозильным отделением*(***)II типа				
Автоматическая система разморозки (No Frost)		Да	Да	Да	Да	
Климатический класс		SN, N, ST, T	SN, N, ST, T	SN, N, ST, T	SN, N, ST, T	
Класс Защита от поражения током		I	I	I	I	
Полезный объем (литры)	Общий полезный объем (л)	480	480	430	430	
	Общий объем для хранения свежих продуктов (л)	385	385	335	335	
	Общий объем для хранения замороженных продуктов (л)	 80	80	80	80	
		 15	15	15	15	
Номинальное напряжение и частота (В, Гц)		220, 50	220, 50	220, 50	220, 50	
Номинальный ток (Ампер)		SN, N : 0.8 ST, T : 0.9	SN, N : 0.8 ST, T : 0.9	SN, N : 0.8 ST, T : 0.9	SN, N : 0.8 ST, T : 0.9	
Максимальная мощность осветительной лампы (Вт)		F : LED 0.75 R : LED 1.4	F : LED 0.75 R : LED 1.4	F : LED 0.75 R : LED 1.4	F : LED 0.75 R : LED 1.4	
Класс энергетической эффективности		A+	A	A+	A	
Потребление электроэнергии (кВт•ч / год)		368	430	350	409	
Мощность замораживания (кг/24ч)		7	7	7	7	
Символ маркировки самого холодного отделения						
Хладагент и его масса (г)		R134a, 140	R134a, 140	R134a, 140	R134a, 140	
Корректированный уровень звуковой мощности (дБА)		42	44	42	44	
Вес в упаковке (кг)		91	91	87	87	
Вес без упаковки (кг)		83	83	79	79	
Габариты в упаковке (ШхГхВ) (мм)		761*784*1972	761*784*1972	761*784*1835	761*784*1835	
Габариты без упаковки (ШхГхВ) (мм)		700*740*1870	700*740*1870	700*740*1730	700*740*1730	
Адрес и наименование лаборатории		"Сужой Самсунг Электроникс Ко., Лтд Экспорт", 218, Жилу Роуд, Индустри Парк, Сужой, Джангсу, Китай				
Характеристики энергетической эффективности определены согласно Приказу Министерства промышленности и торговли РФ от 29 Апреля 2010 г. №357						



## Ограничения на температуру окружающей среды

Данный холодильник предназначен для работы при температуре окружающей среды в соответствии с температурным классом, указанным на паспортной табличке.

Класс	Символ	Диапазон температуры окружающей среды (°C)
Холодный умеренный	SN	от +10 до +32
Умеренный	N	от +16 до +32
Субтропический	ST	от +16 до +38
Тропический	T	от +16 до +43



На внутреннюю температуру могут оказывать влияние такие факторы, как местоположение холодильника, температура окружающей среды и частота открывания дверцы. Настройте температуру соответствующим образом, чтобы компенсировать действие данных факторов.

### Правильная утилизация изделия

**Russian**

*(Использованное электрическое и электронное оборудование)*



*(Действительно для стран, использующих систему раздельного сбора отходов)*

Наличие данного знака показывает, что изделие и его электронные аксессуары (например, зарядное устройство, гарнитура, кабель USB) по окончании их срока службы нельзя утилизировать вместе с другими бытовыми отходами. Во избежание нанесения вреда окружающей среде и здоровью людей при неконтролируемой утилизации, а также для обеспечения возможности переработки для повторного использования, утилизируйте изделие и его электронные аксессуары отдельно от прочих отходов.

Сведения о месте и способе утилизации изделия в соответствии с нормами природоохранного законодательства можно получить у продавца или в соответствующей государственной организации.

Бизнес-пользователи должны обратиться к своему поставщику и ознакомиться с условиями договора купли-продажи. Запрещается утилизировать изделие и его электронные аксессуары вместе с другими производственными отходами.



Связывайтесь с SAMSUNG по всему миру

Если у вас есть предложения или вопросы по продуктам Samsung, связывайтесь с информационным центром Samsung.

117105 Россия, Москва, Варшавское шоссе д.26

8-800-555-55-55

[www.samsung.com](http://www.samsung.com)

Изготовитель : “Сужой Самсунг Электроникс Ко., Лтд Экспорт”, 218, Жипу Роуд, Индустри Парк, Сужой, Джангсу, Китай

Поставщик : ООО “Самсунг Электроникс Рус Компани”,  
125009 Россия, Москва, ул. Воздвиженка, 10, 4-ый этаж



В целях популяризации идеи повторного использования материалов данное руководство было напечатано на переработанной бумаге.