



Холодильник

Руководство пользователя



удивительные ВОЗМОЖНОСТИ

Благодарим за приобретение продукции компании Samsung.

Содержание

МЕРЫ ПРЕДОСТОРОЖНОСТИ	02
УСТАНОВКА ХОЛОДИЛЬНИКА.....	13
ЭКСПЛУАТАЦИЯ ХОЛОДИЛЬНИКА.....	17
ПОИСК И УСТРАНЕНИЕ НЕИСПРАВНОСТЕЙ	21

Меры предосторожности

	Символ «не для пищевой продукции» применяется в соответствии с техническим регламентом Таможенного союза «О безопасности упаковки» 005/2011 и указывает на то, что упаковка данного продукта не предназначена для повторного использования и подлежит утилизации. Упаковку данного продукта запрещается использовать для хранения пищевой продукции.
	Символ «петля Мебиуса» указывает на возможность утилизации упаковки. Символ может быть дополнен обозначением материала упаковки в виде цифрового и/или буквенного обозначения.

в данных инструкциях. Оно не предназначено для использования людьми (включая детей) с ограниченными физическими, сенсорными или умственными способностями или лицами, не имеющими достаточного опыта или знаний, если их действия не контролируются или если они не проинструктированы относительно использования устройства лицом, отвечающим за их безопасность.



- Поскольку данные инструкции по эксплуатации охватывают устройства разных моделей, технические характеристики приобретенного холодильника могут немного отличаться от характеристик, описанных в руководстве.









МЕРЫ ПРЕДОСТОРОЖНОСТИ



- Перед началом эксплуатации устройства внимательно прочитайте данное руководство и сохраните его для будущего использования. Данное устройство должно использоваться только по прямому назначению, описанному

ПРЕДОСТЕРЕГАЮЩИЕ/ПРЕДУПРЕЖДАЮЩИЕ СИМВОЛЫ, ИСПОЛЬЗУЕМЫЕ В РУКОВОДСТВЕ

	Указывает на риск получения серьезной или смертельной травмы.
	Указывает на риск получения травмы или повреждения устройства.

	Указывает на действие, которое НЕ СЛЕДУЕТ совершать.
	Указывает на объекты, которые НЕ СЛЕДУЕТ разбирать.
	Указывает на объекты, к которым НЕ СЛЕДУЕТ прикасаться.
	Указывает на действие, обязательное для выполнения.
	Указывает на то, что требуется отсоединить вилку кабеля питания от сетевой розетки.
	Указывает на то, что во избежание поражения электрическим током необходимо обеспечить заземление.
	Указывает на действие, которое должно выполняться сотрудником сервисной службы.
	Примечание.

Эти знаки указываются с целью предотвращения травм для вас и других людей. Отнеситесь к ним с должным вниманием. Прочитайте этот раздел и храните руководство в безопасном месте для использования в дальнейшем.

Примечание CE

Данный продукт соответствует директиве по низковольтному оборудованию (2006/95/ЕС), директиве по электромагнитной совместимости (2004/108/ЕС), директиве по ограничению содержания опасных веществ (RoHS) (2011/65/ЕС), Регламенту Еврокомиссии (ЕС) №1060/2010 и директиве по экологическому проектированию (2009/125/ЕС), введенной Регламентом № 643/2009 Европейского Союза (ЕС).
(Только для продукции, продаваемой в ЕС)

ПРЕДУПРЕЖДАЮЩИЕ ЗНАКИ ДЛЯ УТИЛИЗАЦИИ

- При утилизации данного холодильника (как и любого другого) снимите дверцы и соответствующие уплотнители, чтобы дети или домашние животные случайно не оказались заблокированы внутри устройства. Не позволяйте детям играть с холодильником. Если ребенок попадет внутрь, он может задохнуться и умереть.
- Храните упаковочный материал в недоступном для детей месте, поскольку он представляет для них опасность.
- Если ребенок наденет коробку на голову, это может привести к удушью.

- Утилизируйте упаковочный материал для данного продукта в соответствии с правилами обеспечения безопасности окружающей среды.
- Оставьте полки на месте, чтобы детям было сложнее взлезть внутрь холодильника. Перед утилизацией убедитесь, что трубы в задней части устройства не повреждены.
- В устройстве используется хладагент R-600a или R-134a. Сведения о хладагенте, используемом в данном холодильнике, указаны на этикетке на задней части корпуса холодильника или на табличке с паспортными данными внутри него. Если в этом устройстве содержится воспламеняющийся газ (хладагент R-600a), обратитесь с запросом о безопасной утилизации этого изделия в местные органы власти. Циклопентан используется для продувки изоляции. Газы, входящие в состав изоляционного материала, необходимо утилизировать особым образом. По вопросам безопасной для окружающей среды утилизации данного устройства обращайтесь в местные органы власти. Перед утилизацией убедитесь, что трубы в задней части устройства не повреждены. Трубы следует утилизировать на открытой местности.



Только для моделей, в которых используется хладагент R-600a

- Хладагент R-600a является природным газом и соответствует требованиям охраны окружающей среды, однако он также легко воспламеняется. При перевозке и установке устройства проявляйте осторожность, чтобы избежать повреждения компонентов цепи охлаждения. Утечка хладагента из труб может привести к ожогам или повреждению глаз. При обнаружении утечки хладагента из трубы избегайте контакта с открытым огнем и другими источниками возгорания, а затем немедленно проветрите помещение.
- В противном случае возникнет риск возгорания или взрыва. Чтобы предотвратить образование огнеопасной смеси газа и воздуха при возникновении утечки в цепи охлаждения, устанавливайте холодильник в комнате, размер которой подходит для установки холодильника с данным объемом хладагента. Не включайте устройство, если оно имеет какие-либо повреждения. Если вы не уверены в исправности устройства, обратитесь к своему дилеру. На каждые 8 г хладагента R-600a должно приходиться

не менее 1 м³ помещения, в котором будет установлен холодильник. Объем хладагента, используемый в вашем устройстве, см. на паспортной таблице внутри холодильника.

 ПРЕДУПРЕЖДАЮЩИЕ
ПРЕДУПРЕЖДЕНИЕ ЗНАКИ ДЛЯ ВЫПОЛНЕНИЯ
УСТАНОВКИ

- Перед использованием холодильника его необходимо установить в соответствии с руководством.
- Не устанавливайте холодильник в помещении с высокой влажностью или в местах, где холодильник может подвергнуться воздействию воды.
- изнашивание изоляционных материалов электрических деталей может привести к возгоранию или поражению электрическим током.
- Не устанавливайте холодильник в местах, подверженных воздействию прямых солнечных лучей, вблизи кухонной плиты, нагревательных приборов или других источников тепла.
- Данное устройство должно быть заземлено надлежащим образом.
Не заземляйте устройство через газовые трубы, пластиковые водопроводные трубы или телефонную линию.
- Холодильник необходимо

заземлить, чтобы избежать поражения электрическим током в результате утечки тока.

- Это может привести к поражению электрическим током, возгоранию, взрыву или проблемам с устройством.
- Никогда не подключайте устройство к незаземленной розетке, убедитесь, что она соответствует местным и национальным требованиям.
- Включите вилку кабеля питания в сетевую розетку. Не используйте поврежденный кабель питания, вилку или незакрепленную сетевую розетку.
- Это может привести к пожару или поражению электрическим током.
- Не подключайте несколько устройств к одной сетевой розетке. Холодильник необходимо подключить к отдельной сетевой розетке с напряжением, указанным в таблице паспортных данных.
- Это позволит обеспечить наилучшую эффективность работы устройства, а также избежать перегрузок в домашней цепи проводки, которые могут привести к пожару в результате перегрева проводов.
- Если розетка ненадежно закреплена, не вставляйте в нее сетевую вилку.

- В противном случае возможно поражение электрическим током или возгорание.
- Подключите вилку кабеля питания необходимым образом, чтобы кабель свисал вниз.
- При подключении вилки нижней стороной вверх может произойти повреждение кабеля питания, что может привести к пожару или поражению электрическим током.
- Не тяните и сильно не перегибайте кабель питания. Не перекручивайте и не завязывайте кабель питания. Не подвешивайте кабель питания на металлические предметы, не помещайте тяжелые объекты на кабель питания, не зажимайте кабель питания между двух предметов и не проталкивайте кабель питания за устройство.
- При перемещении холодильника следите, чтобы кабель питания не попал под холодильник и не был поврежден.
- Это может привести к пожару или поражению электрическим током.
- Не используйте кабель с трещинами или повреждениями от потертости на самом кабеле, а также на обоих его концах.
- Если кабель питания поврежден, его необходимо сразу же заменить, обратившись к производителю или сотруднику сервисной службы.
- Не сгибайте кабель питания слишком сильно и не ставьте на него тяжелые предметы.
- При перемещении холодильника следите за тем, чтобы кабель питания не попал под холодильник и не был поврежден.
- В противном случае существует опасность возникновения пожара.
- Следите за тем, чтобы вилка не была зажата между стеной и задней стенкой холодильника и не была повреждена.
- Храните упаковочный материал в недоступном для детей месте.
- В противном случае возможен риск удушья, если ребенок наденет пакет себе на голову.
- Устройство необходимо расположить так, чтобы его можно было подключить к сетевой вилке.
- В противном случае возникнет риск поражения электрическим током или пожара в результате утечки тока.
- Не устанавливайте данное устройство рядом с нагревательными приборами, легковоспламеняющимися материалами.
- Не устанавливайте устройство в местах, где он может подвергнуться воздействию влаги, масляных

веществ, пыли, прямых солнечных лучей или воды (капли дождя).

- Не устанавливайте устройство в местах, где возможна утечка газа.
- Это может привести к пожару или поражению электрическим током.
- Не вставляйте на устройство и ничего не размещайте на нем (например, белье для стирки, зажженные свечи, зажженные сигареты, посуду, химикаты, металлические объекты и т.д.).
- Это может привести к поражению электрическим током, возгоранию, проблемам с устройством или травмам.

 **ЗНАКИ ПРЕДОСТЕРЕЖЕНИЯ**
ВНИМАНИЕ **для УСТАНОВКИ**

- Не загромождайте вентиляционные отверстия на корпусе холодильника или в монтажных конструкциях.
- После установки устройства не помещайте в него продукты в течение 2 часов.
- Установку или обслуживание устройства должен осуществлять только квалифицированный специалист или обслуживающая организация.
- В противном случае это может привести к поражению электрическим током, пожару, взрыву, травмам или проблемам с изделием.

 **ПРЕДУПРЕЖДАЮЩИЕ ЗНАКИ**
ПРЕДУПРЕЖДЕНИЕ **для ИСПОЛЬЗОВАНИЯ**

- Не трогайте сетевую вилку мокрыми руками.
- Это может привести к поражению электрическим током.
- Не храните какие-либо предметы на холодильнике.
- При открывании или закрывании дверцы эти предметы могут упасть, привести к травме и/или нанесению материального ущерба.
- Не ставьте на холодильник тару с водой.
- В противном случае возможно поражение электрическим током или возгорание.
- Следите, чтобы дети не играли с устройством.
- Не держите пальцы вблизи «опасных зон». Зазор между дверцами и корпусом минимален. Будьте осторожны при открывании дверец в присутствии детей.
- Не разрешайте детям висеть на дверце холодильника. Они могут получить серьезную травму.
- Существует риск попадания ребенка в холодильник. Не позволяйте детям залезать внутрь холодильника.
- Не прикасайтесь к внутренним стенкам морозильной камеры или хранящимся в ней продуктам мокрыми руками.
- Это может привести к обморожению.

- Чтобы избежать падения хранящихся бутылок, располагайте их вплотную друг к другу.
- Никогда не помещайте пальцы и другие предметы в отверстие диспенсера.
- Это может привести к травмам или повреждению устройства.
- Не вставляйте руки, ноги или металлические предметы (например, палочки для еды и т. д.) в нижнюю или заднюю часть холодильника.
- Это может привести к травме или поражению электрическим током.
- При контакте с острыми краями можно получить травму.
- Не используйте и не размещайте вблизи или внутри холодильника горючие спреи, легковоспламеняющиеся предметы, сухой лед, лекарства, химические вещества или другие предметы, чувствительные к изменению температуры. Не храните в холодильнике летучие или легковоспламеняющиеся предметы или вещества (бензол, разбавитель, нефтяной газ, спирт, эфир или сжиженный газ и т. п.).
- Данный холодильник предназначен только для хранения еды.
- Это может привести к возгоранию или взрыву.
- Данный продукт предназначен только для хранения продуктов в домашних условиях.
- Не храните в холодильнике лекарственные препараты, материалы для научных исследований и чувствительные к температуре материалы.
- Не храните в холодильнике продукты, для хранения которых требуется строгое соблюдение температуры.
- Не устанавливайте внутрь холодильной/морозильной камеры никакие электроприборы, кроме рекомендованных производителем холодильника.
- Если присутствует запах лекарств или дым, немедленно отключите вилку питания и обратитесь в сервисный центр компании Samsung Electronics.
- Не пытайтесь самостоятельно выполнять ремонт, разбирать или модифицировать устройство.
- Используйте только стандартные предохранители (не используйте "перемычки" и др.).
- При необходимости ремонта или переустановки устройства обратитесь в ближайший сервисный центр.
- В противном случае это может привести к поражению электрическим током, пожару, травмам или проблемам с изделием.
- При появлении в холодильнике воды или пыли отключите сетевую вилку от розетки и обратитесь в сервисный центр Samsung Electronics.

- В противном случае существует опасность возгорания.
- При обнаружении утечки газа избегайте нахождения вблизи устройства источников открытого огня или других источников возгорания. Также необходимо проветрить комнату, в которой находится устройство, в течение нескольких минут.
- Не используйте механические устройства или другие средства для ускорения процесса размораживания, кроме рекомендованных производителем.
- Избегайте повреждения контура циркуляции хладагента.
- Перед заменой освещения внутри холодильника отсоедините сетевую вилку от розетки.
- В противном случае может возникнуть угроза поражения электрическим током.
- При возникновении трудностей с заменой осветительной лампы обратитесь в сервисный центр.
- Если продукт оснащен светодиодной лампой, не пытайтесь снять ее крышку или разобрать лампу самостоятельно.
- Обратитесь в сервисную службу.
- Используйте только светодиодные лампы, предоставляемые изготовителем или сотрудником сервисной службы.
- Не распыляйте на поверхность устройства летучие вещества, например средства от насекомых.
- Они не только наносят вред здоровью человека, но также становятся причиной поражения электрическим током, возникновения пожара и неисправности изделия.
- Не используйте фен для волос для сушки внутри холодильника.
- Не помещайте в холодильник зажженную свечу с целью устранения неприятных запахов.
- Это может привести к пожару или поражению электрическим током.
- Для заполнения бака или лотка для льда необходимо использовать питьевую воду.



ЗНАКИ ПРЕДОСТЕРЕЖЕНИЯ ДЛЯ ИСПОЛЬЗОВАНИЯ

- Если в холодильнике появилась вода, отключите сетевую вилку от розетки и обратитесь в сервисный центр Samsung Electronics.
- Удалите избыточную влагу внутри устройства и оставьте дверцы открытыми.
- В противном случае может образоваться неприятный запах и плесень.
- После установки устройства не помещайте в него продукты в течение 2 часов.
- Для оптимальной работы устройства соблюдайте

- следующие указания.
- Не кладите продукты слишком близко к вентиляционным отверстиям на задней стенке холодильника, так как это может препятствовать свободной циркуляции воздуха в морозильной камере.
 - Перед тем как загружать продукты в морозильную камеру, тщательно заверните их или положите в герметичные контейнеры.
 - Не помещайте в морозильную камеру свежие продукты рядом с уже находящимися в ней продуктами.
 - Не храните в морозильной камере газированные или шипучие напитки. Не ставьте в морозильную камеру бутылки или стеклянные контейнеры.
 - При замораживании стекло может лопнуть, и вы получите травму.
 - Соблюдайте рекомендации по времени хранения, а также сроки годности замороженных продуктов.
 - Если вас не будет дома менее трех недель, холодильник можно не отключать от источника питания. Но если вы уезжаете более чем на три недели, выньте из холодильника все продукты. Отключите холодильник от электросети, почистите, помойте и дайте просохнуть.

- Не подвергайте стеклянную поверхность ударным и прочим чрезмерным нагрузкам.
- В противном случае, помимо материального ущерба, можно получить травму осколками стекла.



ЗНАКИ ПРЕДОСТОРОЖНОСТИ ПРИ ОЧИСТКЕ

- Регулярно устраняйте все посторонние объекты (например, пыль или вода) с электророзетки и контактов сухой тканью.
- Отключите электророзетку и очистите ее сухой тканью.
- Несоблюдение данного указания может привести к поражению электрическим током или возгоранию.
- Перед очисткой или обслуживанием отключите устройство из розетки.
- Несоблюдение данного указания может привести к поражению электрическим током или возгоранию.
- При очистке не распыляйте воду непосредственно на устройство. Не используйте бензол, разбавитель или спирт для очистки устройства.
- Это может привести к изменению цвета, деформации, повреждению, поражению электрическим током или возгоранию.

- Не распыляйте рядом с холодильником горючий газ.
- Это может привести к взрыву или пожару.

ДОПОЛНИТЕЛЬНЫЕ СОВЕТЫ ПО НАДЛЕЖАЩЕМУ ИСПОЛЬЗОВАНИЮ

- В случае отключения электроэнергии обратитесь в местную электрокомпанию и узнайте, когда возобновится ее подача.
- В большинстве случаев питание возобновляется в течение одного-двух часов. В течение такого периода температура внутри холодильника не изменится. Однако во время отключения электроэнергии рекомендуется как можно реже открывать дверцу холодильника.
- Тем не менее, если электроснабжение будет отсутствовать более 24 часов, выньте из холодильника все замороженные продукты.
- Если к холодильнику прилагается ключ, храните его в недоступном для детей месте, и вдали от самого устройства.
- Холодильник может работать нестабильно (существует возможность размораживания продуктов или повышения температуры в морозильной камере) при установке на длительный период времени в помещении, температура которого выходит за рамки минимального указанного значения температуры.
- Не храните продукты, которые легко портятся при низкой температуре, например бананы или дыни.
- Данный холодильник снабжен системой удаления инея, следовательно, нет необходимости размораживать его вручную, так как размораживание будет выполняться автоматически.
- Повышение температуры во время автоматического размораживания соответствует требованиям стандарта ISO. Но если вы хотите предотвратить излишнее повышение температуры замороженных продуктов во время размораживания холодильника, оберните замороженные продукты несколькими слоями газеты.
- Не замораживайте повторно полностью оттаявшие продукты. Повышение температуры замороженных продуктов во время размораживания устройства может сократить срок хранения этих продуктов.
- Содержит фторированные парниковые газы, регулируемые протоколом Киото.

СОВЕТЫ ПО ЭКОНОМИИ ЭНЕРГИИ

- Установите холодильник в прохладном, сухом и хорошо проветриваемом помещении. Убедитесь, что он не подвергается воздействию прямых солнечных лучей и не расположен вблизи источников тепла (например, батареи).
- Не загораживайте вентиляционные отверстия или решетки устройства.
- Перед помещением в холодильник теплых продуктов дайте им полностью остыть.
- Поместите замороженные продукты в холодильник для размораживания. Можно использовать низкую температуру замороженных продуктов для охлаждения продуктов в холодильнике.
- Не оставляйте дверцу холодильника открытой в течение длительного времени при помещении или извлечении продуктов. Чем реже открывается дверца, тем меньше льда будет образовываться в морозильной камере.
- Регулярно очищайте заднюю панель холодильника. Пыль увеличивает энергопотребление.
- Не устанавливайте температуру ниже необходимого уровня.
- У основания холодильника и у задней панели должно быть достаточно места для циркуляции воздуха. Не перекрывайте вентиляционные отверстия.
- При установке холодильника оставьте зазоры справа, слева, сзади и сверху. Это позволит вам снизить энергопотребление и, соответственно, сумму счетов за электричество.

установка холодильника

ПОДГОТОВКА К УСТАНОВКЕ ХОЛОДИЛЬНИКА

Поздравляем с покупкой холодильника компании Samsung.

Мы надеемся, что вам понравится множество современных функций и эффективность работы вашего нового холодильника.

- Перед использованием холодильника его необходимо установить в соответствии с руководством.
- Данное устройство должно использоваться только по прямому назначению, описанному в данных инструкциях.
- Настоятельно рекомендуется, чтобы любое техническое обслуживание осуществлялось квалифицированным специалистом.
- Утилизируйте упаковочный материал для данного продукта в соответствии с правилами обеспечения безопасности окружающей среды.



ПРЕДУПРЕЖДЕНИЕ

- Перед заменой осветительной лампы внутри холодильника отсоедините сетевую вилку от розетки.

- В противном случае может возникнуть угроза поражения электрическим током.

Выбор оптимального места для установки холодильника

- Выберите место, в котором холодильник не будет подвергаться воздействию прямых солнечных лучей.
- Выберите место с ровным (или почти ровным) полом.
- Выберите место, в котором будет достаточно пространства для свободного открытия дверей холодильника.
- При установке холодильника обеспечьте вокруг него достаточно свободного пространства и установите его на ровную поверхность.
- Если холодильник стоит на неровной поверхности, внутренняя система охлаждения может работать неправильно.
- Пространство вокруг холодильника, необходимое для его эксплуатации.
См. рисунок с размерами ниже.

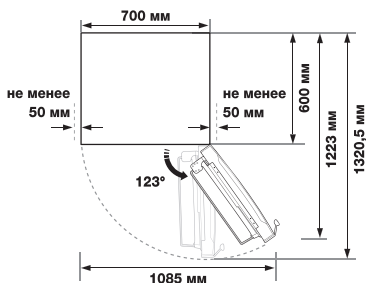
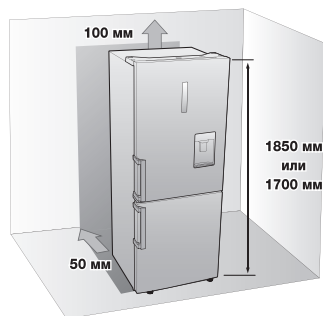

- При установке холодильника оставьте достаточно места справа, слева, сзади и сверху для циркуляции воздуха. Это позволит снизить энергопотребление и, соответственно, сумму счетов за электричество.
- Не устанавливайте холодильник в местах, где температура может опускаться ниже 10 °С.
- Убедитесь, что холодильник можно свободно отодвинуть в случае ремонта или обслуживания.



ВНИМАНИЕ

При установке и обслуживании холодильника или очистке пространства за ним отодвиньте холодильник по прямой линии, а затем задвиньте обратно в том же направлении. Кроме того, убедитесь, что поверхность, на которой установлен холодильник выдержит его вес при максимальной загрузке. В противном случае это может привести к повреждению поверхности установки.



ВНИМАНИЕ

Закрепите кабель питания на задней панели холодильника, чтобы избежать его повреждения в результате наезда колесиков при перестановке.

ВЫРАВНИВАНИЕ ХОЛОДИЛЬНИКА

Если передняя часть устройства немного выше задней, дверца будет более легко открываться и закрываться.

Ситуация 1. Устройство наклонено влево. Поворачивайте левую регулировочную ножку в направлении стрелки, пока устройство не выровняется.

Ситуация 2. Устройство наклонено вправо. Поворачивайте правую регулировочную ножку в направлении стрелки, пока устройство не выровняется.

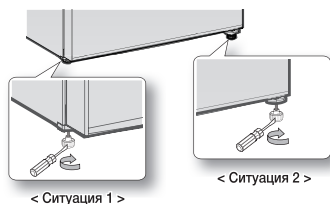

НАСТРОЙКА ХОЛОДИЛЬНИКА

Теперь, когда холодильник установлен, вы можете его настроить и воспользоваться всеми его функциями. После выполнения следующих шагов холодильник начнет полноценно работать. В противном случае проверьте источник питания или обратитесь к разделу «Поиск и устранение неисправностей» в конце руководства пользователя. При возникновении дополнительных вопросов обратитесь в сервисный центр компании Samsung Electronics.

1. Установите холодильник так, чтобы между стеной и холодильником оставалось достаточно места. См. раздел «Инструкции по установке» в данном руководстве.
2. После подключения холодильника к электросети убедитесь, что внутренняя осветительная лампа начинает светиться при открытии дверцы.
3. С помощью регулятора температур установите самую низкую температуру и дайте холодильнику поработать в течение часа. Морозильная камера должна немного охладиться, а мотор должен работать мягко.
4. После подключения холодильника к электросети для достижения необходимой температуры необходимо подождать несколько часов. Когда температура в холодильнике будет достаточно низкой, поместите в него продукты и напитки.

ПЕРЕСТАНОВКА ДВЕРЦА ХОЛОДИЛЬНИКА (ТОЛЬКО ДЛЯ МОДЕЛЕЙ RL4003RBA**, RL4013J(S) BA**, RL4323**, RL4353**, RL4352**)

Перед перестановкой дверцы на противоположную сторону отключите холодильник от электросети. Компания Samsung рекомендует выполнять перестановку дверец только у одобренных поставщиков услуг. Эта процедура будет осуществляться за счет средств самого покупателя.



На ущерб, причиненный при попытке перестановки дверцы, не распространяется действие гарантии, предоставляемой производителем холодильника. Ремонт, вызванный такими обстоятельствами, будет осуществляться за счет средств самого покупателя.

1. Перед перестановкой дверцы убедитесь, что холодильник отключен от электросети и в нем не хранятся продукты.
2. Если клиент не уверен, что понимает инструкцию в руководстве пользователя, необходимо обратиться к квалифицированному сервисному инженеру компании Samsung для выполнения данной операции.
3. После перестановки дверцы на другую сторону подождите как минимум один час, прежде чем подключать устройство к розетке.

Необходимые инструменты

Не входит в комплект поставки		
Крестовая отвертка (+)	Отвертка с плоским жалом (-)	Гаечный ключ 10 мм (для болтов)
Не входит в комплект поставки		Дополнительная деталь
Гаечный ключ 11 мм (для шпindelей петель)	Ключ-шестигранник 5 мм (3/16") (для средней петли)	Крышка для левой верхней петли (под верхней крышкой)

1. Демонтируйте крышку петли и снимите датчик с крышки правой петли.

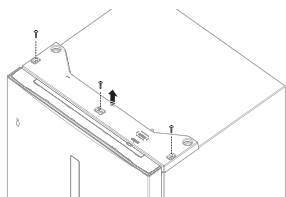

2. Извлеките болты (1) и отсоедините провод (2).

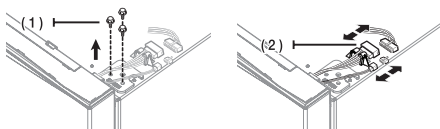

3. Снимите крышку дверцы (1).

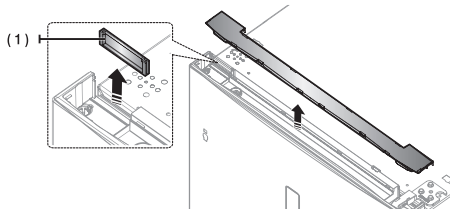

4. Демонтируйте петлю и снимите корпус петли. Извлеките провод из корпуса петли. (Только для моделей холодильников с дисплеем на дверце)

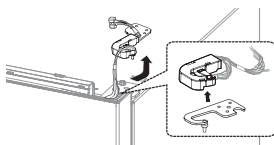

5. Снимите дверцу морозильной камеры со средней петли, аккуратно приподнимая ее вверх.



ВНИМАНИЕ Будьте осторожны, чтобы не получить травму при снятии дверцы, так как она тяжелая.

6. Демонтируйте среднюю петлю.

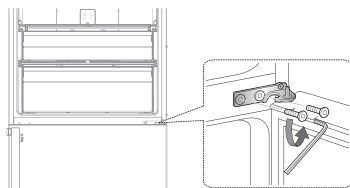

7. Снимите дверцу морозильной камеры с верхней петли, аккуратно приподнимая ее вверх.

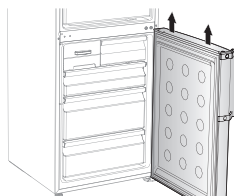

ВНИМАНИЕ Будьте осторожны, чтобы не получить травму при снятии дверцы, так как она тяжелая.

8. Аккуратно положите холодильник на пол. Поменяйте местами нижнюю петлю и ножку.

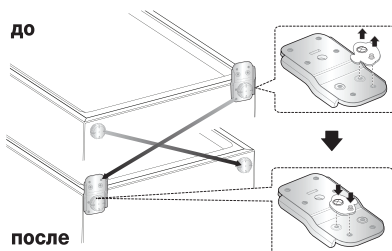

9. Выкрутите винт справа в нижней части дверцы холодильной и морозильной камер. Переставьте ограничитель дверцы (1), кольцо (2) и скобу (3) с правой стороны на левую.

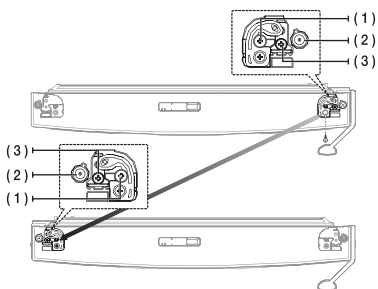

10. Поменяйте местами кольцо и заглушку винта.

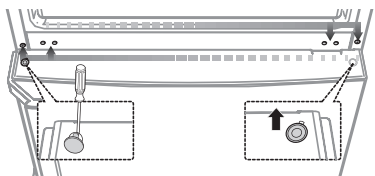

ВНИМАНИЕ Будьте осторожны во время данной операции, чтобы избежать травм.

11. Аккуратно установите дверцу морозильной камеры на место и закрепите среднюю петлю.

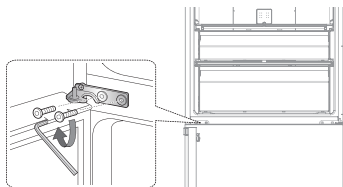

12. Измените направление провода дверцы на противоположную сторону холодильной камеры. (Только для моделей холодильников с дисплеем на дверце)

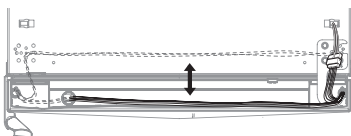

13. Чтобы отделить шпindelь верхней петли, воспользуйтесь гаечным ключом на 11 мм. Переверните шпindelь верхней петли и снова вкрутите его в соответствующее отверстие.

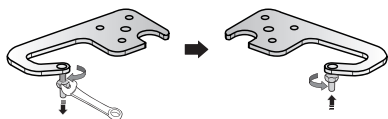

14. Аккуратно установите дверцу холодильной камеры на место и закрепите петлю.

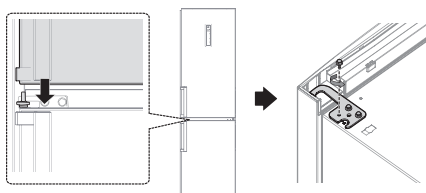

15. Измените направление провода дверцы на противоположную сторону и закрепите крышку дверцы.

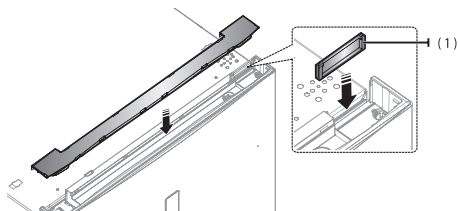

16. Подсоедините провода (только для моделей холодильников с дисплеем на дверце) и установите крышку петли.

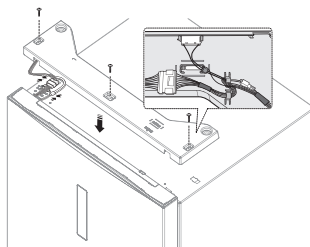

ВНИМАНИЕ Будьте осторожны, не повредите провода при перенавешивании дверей.

17. Переставьте держатели с левой стороны на правую.



ВНИМАНИЕ

• При демонтаже крышки ручки аккуратно откройте ее обеими руками и потяните на себя. (Только для моделей с ручкой Ez)

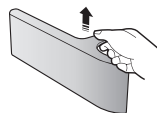

- В противном случае это может привести к повреждению дверцы.

18. Снимите уплотнители дверец морозильной и холодильной камер, разверните их на 180° и снова установите.

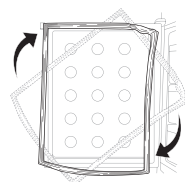

ЭКСПЛУАТАЦИЯ ХОЛОДИЛЬНИКА

ИСПОЛЬЗОВАНИЕ ПАНЕЛИ УПРАВЛЕНИЯ

ТИП А

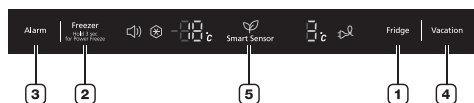

При каждом нажатии кнопки устройство издает звуковой сигнал.

1 Fridge (Холодильная камера)

Нажмите кнопку Fridge (Холодильная камера), чтобы установить в холодильной камере необходимую температуру в диапазоне от 1 °C до 7 °C. Температура по умолчанию: 3 °C. При каждом нажатии кнопки Fridge (Холодильная камера) значение температуры будет изменяться в следующем порядке и отображаться на индикаторе температуры.

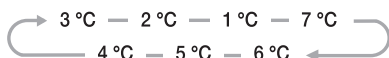

2 Freezer (Морозильная камера)

Нажмите кнопку Freezer (Морозильная камера), чтобы установить в морозильной камере необходимую температуру в диапазоне от -15 °C до -23 °C. Температура по умолчанию: -19 °C. При каждом нажатии кнопки Freezer (Морозильная камера) значение температуры будет изменяться в следующем порядке и отображаться на индикаторе температуры.

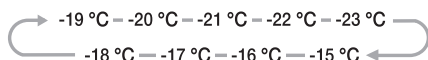

При значительном повышении температуры в холодильной или морозильной камере в результате хранения теплых продуктов или частого открытия дверцы начнет мигать индикатор температуры Fridge (Холодильная камера) или Freezer (Морозильная камера). Индикатор перестает мигать при восстановлении нормального значения температуры в морозильной или холодильной камере. В противном случае по истечении нескольких часов, обратитесь в сервисный центр.

Нажмите и удерживайте данную кнопку в течение 3 секунд, чтобы активировать режим Power Freeze (Быстрое замораживание).

Индикатор режима Power Freeze (Быстрое замораживание) (❄️) начнет светиться, а холодильник быстро понижать температуру до необходимой для замораживания продуктов. Данная функция будет активна в течение 50 часов, а на индикаторе температуры будет отображаться значение -23 °C.

Эта функция отключается автоматически. При завершении процесса быстрого замораживания включится соответствующий индикатор и в морозильной камере будет восстановлено предыдущее значение температуры. При использовании данной функции увеличивается энергопотребление холодильника.

Чтобы отключить функцию, удерживайте кнопку Freezer (Морозильная камера) в течение 3 секунд.



Для заморозки большого количества продуктов активируйте функцию Power Freeze (Быстрое замораживание) за 20 часа до помещения продуктов в холодильник.

3 Alarm (Тревожная кнопка)

Нажмите данную кнопку, чтобы активировать функцию Alarm (Тревожная кнопка). Начнет светиться индикатор Alarm (Тревога) (🔔). После этого, если оставить дверцу холодильника открытой более чем на 2 минуты, раздастся звуковой сигнал. Чтобы отключить функцию, нажмите эту кнопку.

4 Vacation (Отпуск)

Чтобы активировать функцию «Отпуск», нажмите кнопку Vacation (Отпуск). Начнет светиться индикатор функции «Отпуск» (🔌), а холодильник установит температуру 15 °С. Это позволит снизить энергопотребление, если вы планируете надолго уехать в отпуск, командировку или просто не используете холодильник. При активации функции «Отпуск» морозильная камера продолжает работать в нормальном режиме. Функция «Отпуск» будет автоматически отключена при настройке температуры холодильной камеры. Перед использованием функции «Отпуск» переместите все продукты из морозильной в холодильную камеру.

5 Smart Sensor (Интеллектуальный датчик)

Данный значок (🌿) начнет светиться при активации холодильника с целью обеспечения оптимальной энергоэффективности. (Только ТИП В)

Он автоматически сохраняет продукты свежими с помощью датчиков, определяет температуру внутри и снаружи и снижает энергопотребление. И все это без дополнительных регулировок.

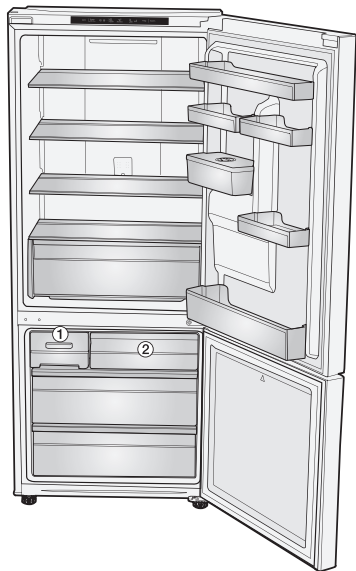

RL40*, (В: 1700 мм)

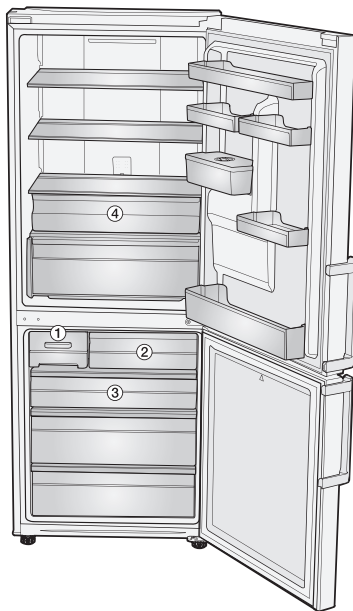

RL43*, (В: 1850 мм)



- Для обеспечения оптимального энергопотребления оставьте полки, отделения и корзины на своих исходных местах, как показано на рисунке выше.
- Некоторые функции, например, резервуар для воды и зона свежести (4) могут отличаться или отсутствовать в зависимости от модели.
- Фрукты или овощи могут быть заморожены в зоне свежести. (опционально)

ДОПОЛНИТЕЛЬНАЯ ПОЛКА (ОПЦИОНАЛЬНО)



Чтобы освободить место в морозильной камере, можно убрать генератор льда (1), мини-отделение (2) и ящик (3) (только для модели RL43), а также установить дополнительную полку (опционально) непосредственно над нижним отделением. Это не повлияет на температурные и механические характеристики. Заявленный объем отсека для хранения замороженных продуктов рассчитан при извлеченных отделениях.



СОЗДАНИЕ ЛЬДА

ЛОТОК ДЛЯ ЛЬДА С ВРАЩАЮЩИМИСЯ РУЧКАМИ

- Создание кубиков льда

При извлечении формы для льда слегка приподнимите и подтяните ее к себе.

Наполните лоток водой до отметки уровня, расположенной в задней части лотка. Вставьте лоток обратно в держатель, стараясь не пролить воду. Подождите, пока кубики льда не будут сформированы.

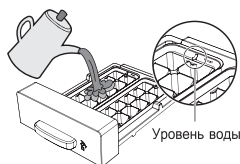

- Извлечение кубиков льда

Убедитесь, что контейнер для кубиков льда находится под соответствующим лотком. В противном случае задвиньте его на место. Поворачивайте один из рычагов по часовой стрелке, пока лоток немного не повернется.

Результат : Кубики льда высыпятся в контейнер для хранения. Извлеките контейнер для хранения :

- аккуратно приподнимите;
- потяните на себя.



ИСПОЛЬЗОВАНИЕ СКЛАДЫВАЮЩЕЙСЯ ПОЛКИ (ОПЦИОНАЛЬНО)

Если в отсек, расположенный под складывающейся полкой требуется поместить высокие контейнеры или продукты, сложите полку.

1. Для этого приподнимите полку и передвиньте ее вперед.
2. Поднимите раскладывающуюся часть полки в направлении задней стенки холодильника.
3. Для использования полностью разложенной полки выполните обратную процедуру.

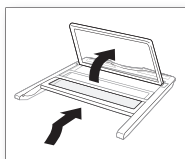

ВНИМАНИЕ

При обращении и чистке полки будьте осторожны, так как она может упасть. При сгибании складной полки, обеспечьте достаточно пространства для подъема полки.



ВНИМАНИЕ

Не поднимайте заднюю часть складной полки.

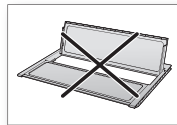

ИСПОЛЬЗОВАНИЕ ДИСПЕНСERA ВОДЫ (ОПЦИОНАЛЬНО)

Благодаря диспенсеру воды вы можете с легкостью получать охлажденную воду, не открывая дверцы холодильника.

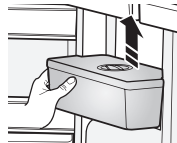

- Приподнимите и извлеките бак для воды.
- Для поднятия бака удерживайте его за выступы с обеих сторон.
- Перед первым использованием бака для воды его необходимо очистить изнутри.



Чтобы освободить место в холодильнике, опорожните бак для воды, снимите с него крышку и установите на место для хранения еды. При использовании воды не используйте ничего, кроме воды.

- Убедившись, что бак установлен должным образом, наполните его количеством воды, необходимым для длительного использования диспенсера.
- Объем бака рассчитан на 2,4 л воды. При превышении данного значения и закрытии крышки вода может перелиться через край бака.
- Перед наполнением бака его необходимо извлечь из холодильника.
- Способ 1.
- Поднимите круглую крышку бака в направлении стрелки, чтобы открыть его. Наполните бак водой.

Круглая крышка

Бак для воды

Кран диспенсера

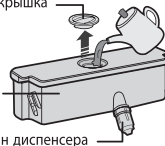

- Способ 2.
- Поднимите большую крышку бака в направлении стрелки, чтобы открыть его. Наполните бак водой.

Выступ

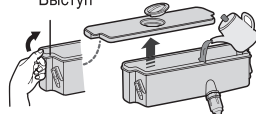

- После наполнения бака водой закройте дверцу холодильника.
- После закрытия дверцы убедитесь, что кран диспенсера находится за пределами холодильника.



ВНИМАНИЕ Зафиксируйте бак для воды в холодильной камере. В противном случае бак не будет работать должным образом. Не используйте холодильник без бака для воды. В противном случае устройство не будет обеспечивать эффективную работу.

- Поместите стакан под диспенсер для воды и нажмите им на рычаг. Убедитесь, что стакан находится непосредственно под диспенсером, чтобы избежать попадания воды на пол.



ВНИМАНИЕ Убедитесь, что устройство блокировки находится в положении разблокировки. В противном случае вода не будет поступать из диспенсера.

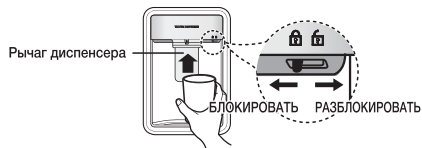

ИЗВЛЕЧЕНИЕ ВНУТРЕННИХ КОМПОНЕНТОВ

Полки

Для извлечения полки приподнимите ее обеими руками и потяните на себя (стеклянные полки/складывающиеся полки).

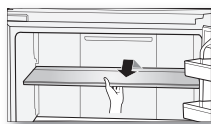

ВНИМАНИЕ Не кладите полки нижней стороной вверх или тыльной стороной вперед. В противном случае возможно падение полок.

Перегородки дверец

Удерживая обеими руками перегородки дверец, приподнимите их вверх, чтобы извлечь из холодильника.

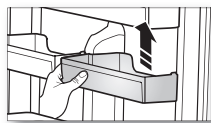

Бак для воды

Удерживая обеими руками бак для воды, приподнимите его вверх, а затем потяните на себя, чтобы извлечь из холодильника.

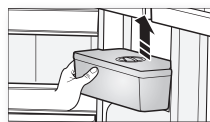

Некоторые модели могут поставляться без бака для воды.

Выдвижные ящики

Чтобы извлечь ящик, выдвиньте его полностью из холодильника, а затем приподнимите.



- Если не удалось извлечь ящик, так как этому препятствует дверца, извлеките полки из холодильника, а затем поднимите и вытащите ящик.

Морозильное отделение (опционально)

Приподнимите морозильное отделение до снятия фиксатора, затем полностью вытащите ящик.



- Устанавливая морозильное отделение на место, поместите его на направляющие и поставьте ящик в исходное положение.



- Не трогайте стальную решетку в морозильной камере влажными руками.
- Это может привести к обморожению.
- Будьте осторожны при задевании стальной решетки.
- Это может привести к травме.

ОЧИСТКА ХОЛОДИЛЬНИКА



ПРЕДУПРЕЖДЕНИЕ Не используйте для очистки бензол, разбавитель или Clorox™. Эти вещества могут повредить поверхность устройства или вызвать возгорание.



ВНИМАНИЕ Не брызгайте на холодильник водой, когда он подключен к электросети, так как это может привести к поражению электрическим током. Не используйте для очистки холодильника бензол или автомобильные моющие средства, так как это может привести к возгоранию.

ЗАМЕНА СВЕТОДИОДНОЙ ЛАМПЫ

Если светодиодная лампа перестала светиться, не снимайте ее и соответствующую крышку самостоятельно.



Обратитесь в сервисную службу.

поиск и устранение неисправностей

НЕИСПРАВНОСТЬ	СПОСОБ УСТРАНЕНИЯ
Устройство не работает или внутри слишком высокая температура.	<ul style="list-style-type: none"> Убедитесь что сетевая вилка правильно вставлена в розетку. Правильно ли установлено значение температуры на передней панели? Подвержено ли устройство воздействию прямых солнечных лучей? Находятся ли рядом с устройством какие-либо источники тепла? Оставлен ли зазор между задней стенкой холодильника и стеной?
Продукты в холодильнике замерзают.	<ul style="list-style-type: none"> Установлена ли на передней панели самая низкая температура? Может быть, холодильник установлен в помещении с очень низкой температурой?
Холодильник издает необычные шумы.	<ul style="list-style-type: none"> Убедитесь, что устройство установлено на устойчивой и ровной поверхности. Оставлен ли зазор между задней стенкой холодильника и стеной? Не попали ли под или за холодильник какие-либо посторонние объекты? Исходит ли шум от компрессора устройства? При сжатии или расширении компонентов холодильника из-за изменений температуры из холодильника может доноситься «тикающий» звук.
Передние углы и боковые части устройства нагреваются, и образуется конденсат.	<ul style="list-style-type: none"> В передних углах устройства установлены термостойкие трубы, предназначены для предотвращения образования конденсата. При повышении температуры окружающей среды это не всегда эффективно. Однако это является нормальным явлением. Конденсат может образовываться на внешней поверхности устройства, когда при высокой влажности воздуха влага входит в контакт с холодной поверхностью устройства.
Из устройства доносится звук журчащей жидкости.	<ul style="list-style-type: none"> Этот звук издает хладагент, охлаждающийся внутри устройства.
Внутри устройства неприятно пахнет.	<ul style="list-style-type: none"> Не хранятся ли в холодильнике испорченные продукты? Убедитесь, что продукты, имеющие сильный запах (например, рыба), обернуты. Выполняйте периодически очистку холодильника и не храните в холодильнике испортившиеся или подозрительные продукты.
На стенках устройства образовался иней.	<ul style="list-style-type: none"> Не загорожены ли вентиляционные отверстия продуктами, хранящимися в холодильнике? Освободите место в холодильнике, чтобы улучшить вентиляцию. Полностью ли закрыта дверца?
На внутренних стенках холодильника и вокруг овощей образуется конденсат.	<ul style="list-style-type: none"> Продукты с высоким содержанием воды хранятся без крышки при высоком уровне влажности или дверца была оставлена открытой в течение долгого времени. Храните продукты под крышкой или в герметичных контейнерах.

ТЕХНИЧЕСКИЕ ХАРАКТЕРИСТИКИ

Информация о классе энергоэффективности находится на продукте

ОПИСАНИЕ		МОДЕЛЬ				
		RL4353E****	RL4323E****	RL4353J****	RL4323J****	RL4323R****
Изготовитель						
Тип бытового холодильника		Холодильник с морозильным отделением****II типа				
Автоматическая система разморозки (No Frost)		Да		Да		Да
Климатический класс		SN, N, ST, T		SN, N, ST, T		SN, N, ST, T
Класс защиты от поражения током		I		I		I
Полезный объем (литры)	Общий полезный объем (л)	435		435		435
	Общий объем для хранения свежих продуктов (л)	303		303		303
	Общий объем для хранения замороженных продуктов (л)					
Номинальное напряжение и частота (В, Гц)		220-240, 50		220-240, 50		220-240, 50
Номинальный ток (Ампер)		SN, N : 0.9, ST, T : 1.2		SN, N : 0.9, ST, T : 1.2		SN, N : 0.9, ST, T : 1.2
Максимальная мощность осветительной лампы (Вт)		LED 3.0		LED 3.0		LED 3.0
Класс энергетической эффективности		A+		A+		A+
Потребление электроэнергии (кВт•ч /год)		296		296		296
Мощность замораживания (кг/24ч)		12		12		12
Символ маркировки самого холодного отделения						
Хладагент и его масса (г)		R-600a, 65		R-600a, 65		R-600a, 65
Корректированный уровень звуковой мощности (дБА)		39		39		39
Вес в упаковке (кг)		93	91	93	91	91
Вес без упаковки (кг)		85	83	85	83	83
Габариты в упаковке (ШxГxВ) (мм)		768 x 799 x 1950		768 x 799 x 1950		768 x 799 x 1950
Габариты без упаковки (ШxГxВ) (мм)		700 x 742.7 x 1850		700 x 737.6 x 1850		700 x 705 x 1850
Адрес и наименование лаборатории		"Тай Самсунг Электроникс Ко., Лтд.", 313 Moo 1 Сухапхибан 8 Роад, Срираха, Чонбури, 20230, Тайланд				
Характеристики энергетической эффективности определены согласно Приказу Министерства промышленности и торговли РФ от 29 Апреля 2010 г. №357						

Для заметок

Для заметок

Ограничения относительно температуры в помещении

Значения рабочих температур для помещения обозначены классом температуры, который указан в табличке паспортных данных холодильника.

Класс	Обозначени	Диапазон температур в помещении (°C)
Умеренный расширенный	SN	от +10 до +32
Умеренный	N	от +16 до +32
Субтропический	ST	от +16 до +38
Тропический	T	от +16 до +43



На температуру внутри холодильника влияют такие факторы, как расположение морозильной / холодильной камеры, окружающая температура и частота открывания дверцы. При необходимости отрегулируйте температуру с учетом этих факторов.

Правильная утилизация изделия

Russian



(Использованное электрическое и электронное оборудование)

(Дей ствительно для стран, использующих систему раздельного сбора отходов)

Наличие данного значка показывает, что изделие и его электронные аксессуары (например, зарядное устройство, гарнитура, кабель USB) по окончании их срока службы нельзя утилизировать вместе с другими бытовыми отходами. Во избежание нанесения вреда окружающей среде и здоровью людей при неконтролируемой утилизации, а также для обеспечения возможности переработки для повторного использования, утилизируйте изделие и его электронные аксессуары отдельно от прочих отходов.

Сведения о месте и способе утилизации изделия в соответствии с нормами природоохранного законодательства можно получить у продавца или в соответствующей государственной организации.

Бизнес-пользователи должны обратиться к своему поставщику и ознакомиться с условиями договора купли-продажи. Запрещается утилизировать изделие и его электронные аксессуары вместе с другими производственными отходами.

Подлежит использованию по назначению в нормальных условиях
Рекомендуемый период : 7 лет

Связывайтесь с SAMSUNG по всему миру
Если у вас есть предложения или вопросы по продуктам Samsung,
связывайтесь с инфо рмационным центром Samsung.
117105 Россия Москва, Варшавское шоссе д.26
8-800-555-55-55
www.samsung.com/ru/support

Изготовитель: "Тай Самсунг Электроникс Ко., Лтд.",
313 Moo 1 Сухапхибан 8 Рoad, Срирахa, Чонбури, 20230, Тайланд
Поставщик : ООО "Самсунг Электроникс Рус Компани",
125009 Россия, Москва, ул. Воздвиженка, 10, 4-й этаж



Холодильник

Посібник користувача

Уявіть можливості

Дякуємо вам за те, що придбали виріб компанії Samsung.

Автономний пристрій

SAMSUNG

Зміст

ІНФОРМАЦІЯ З ТЕХНІКИ БЕЗПЕКИ.....	2
НАЛАШТУВАННЯ ФУНКЦІЙ ХОЛОДИЛЬНИКА	12
ВИКОРИСТАННЯ ХОЛОДИЛЬНИКА	16
УСУНЕННЯ НЕСПРАВНОСТЕЙ	20

Інформація з техніки безпеки

ВІДОМОСТІ З ТЕХНІКИ БЕЗПЕКИ



- Перш ніж користуватися пристроєм, прочитайте уважно цей посібник і збережіть його для довідки. Використовуйте цей пристрій виключно за призначенням, як описано в цьому посібнику користувача. Цей виріб не призначений для використання особами (зокрема дітьми) з обмеженими фізичними, сенсорними чи розумовими можливостями або особами, які не мають достатнього досвіду чи знань, якщо вони перебувають без нагляду відповідальної за їхню безпеку особи або не навчені безпечно користуватися виробом.

- Оскільки наведені далі вказівки з експлуатації стосуються різних моделей, характеристики придбаного вами холодильника можуть дещо відрізнятися від наведених у посібнику.

ВИКОРИСТАНІ СИМВОЛИ УВАГИ/ПОПЕРЕДЖЕННЯ

	Свідчить про те, що існує небезпека летального випадку чи важкої травми.
	Свідчить про те, що існує небезпека травмування користувача чи пошкодження майна.
	Вказує на дії, які НЕ треба робити.
	Вказує на елементи, які НЕ можна розбирати.
	Вказує на елементи, яких НЕ можна торкатися.
	Вказує на дії, які потрібно виконувати.
	Позначає необхідність вийняти штепсель кабелю живлення з розетки.
	Вказує на необхідність заземлення для запобігання ураженню електричним струмом.
	Вказує на необхідність виклику спеціаліста.
	Примітка.

Знаки попередження надані з метою уникнення травмування вас чи інших осіб. Просимо чітко їх дотримуватись.

Прочитавши цей розділ, зберігайте його в надійному місці для довідки у майбутньому.

Повідомлення Ради Європи:

Цей виріб виготовлено у відповідності з Директивою щодо низьковольтних пристроїв (2006/95/EC), Директивою щодо електромагнітної сумісності (2004/108/EC), Директивою щодо обмеження використання шкідливих речовин (RoHS) (2011/65/EU), Делегованим регламентом комісії (ЄС) № 1060/2010 та Директивою щодо екодизайну (2009/125/EC), які визначаються Регламентом (ЄС) № 643/2009 Євросоюзу (лише для виробів, які продаються у країнах Європи).



ЗНАКИ СТРОГОГО ПОПЕРЕДЖЕННЯ ЩОДО УТИЛІЗАЦІЇ

- Утилізуючи цей пристрій чи інші холодильники, зніміть дверцята/ущільнювачі дверцят, засуви, щоб діти чи тварини випадково не закрилися всередині. Наглядайте за малими дітьми; не дозволяйте їм гратися з виробом. Якщо дитина закриється всередині, вона може травмуватись і задихнутись.
- Зберігайте всі пакувальні матеріали в недоступному для дітей місці, оскільки вони можуть бути небезпечними для дітей.
- Якщо дитина одягне пакет на голову, вона може задихнутись.
- Утилізуйте пакувальний матеріал цього пристрою у

- безпечний для довкілля спосіб.
- Залиште полиці на місці, щоб діти не могли легко залізи всередину. Перш ніж утилізувати пристрій, упевніться, що жодна трубка на задній панелі пристрою не пошкоджена.
- R-600 або R-134 використовуються як холодоагенти. Щоб дізнатися, який холодоагент використовується в холодильнику, перевірте етикетку компресора на задній панелі пристрою або наліпку з технічними даними всередині холодильника. Якщо у виробі міститься займистий газ (холодоагент R-600a), зверніться до місцевих органів влади щодо безпечної утилізації пристрою. Як ізолюючий газ у холодильнику використовується циклопентан. Гази в ізоляційному матеріалі вимагають спеціальної процедури утилізації. Зверніться до відповідних місцевих органів щодо екологічно безпечної утилізації пристрою. Перш ніж утилізувати пристрій, упевніться, що жодна трубка на задній панелі пристрою не пошкоджена. Трубки слід ламати на відкритому повітрі.



Лише для моделей із холодоагентом R-600a

- Цей пристрій містить невелику кількість холодоагенту ізобутану (R-600a), природного газу, майже не шкідливого для довкілля, але легкозаймистого. Під час транспортування і встановлення холодильника будьте уважні, щоб не пошкодити елементи системи охолодження. У разі витoku з трубок холодоагент може спалахнути або травмувати очі користувача. У випадку витoku холодоагенту з трубок, слідкуйте, щоб поблизу не було відкритого вогню, відсуньте всі легкозаймисті матеріали подалі від виробу і негайно провітрить приміщення.
- Недотримання цієї вимоги може призвести до вибуху чи пожежі. Якщо із системи охолодження протікає газ, утворення критичної займистої газоповітряної суміші залежить від розміру приміщення, в якому знаходиться пристрій, і кількості використовуваного холодоагенту. За наявності будь-яких ознак пошкодження пристрою ніколи не вмикайте його. У випадку виникнення будь-яких сумнівів зв'яжіться з місцевим торговим представником. Співвідношення обсягу холодоагенту і об'єму приміщення, де стоїть холодильник, має бути 8 г газу R-600a на 1 м³ приміщення. Обсяг холодоагенту, що

використовується в пристрої, вказано на табличці з ідентифікаційними даними всередині пристрою.



ЗНАКИ СТРОГОГО ПОПЕРЕДЖЕННЯ ЩОДО ВСТАНОВЛЕННЯ

- Перш ніж користуватися цим холодильником, його слід встановити і розмітити відповідно до інструкцій у посібнику.
- Не встановлюйте холодильник у вологому місці або місці, де він може контактувати з водою.
- Пошкодження ізоляційного матеріалу електричних частин може призвести до ураження електричним струмом або пожежі.
- Не ставте цей холодильник під прямим сонячним промінням та так, щоб на нього поширювалось тепло від кухонної плити, обігрівачів або інших пристроїв.
- Холодильник слід належно заземлити. Не заземлюйте пристрій до газової труби, пластикової водопровідної труби або телефонної лінії.
- Холодильник потрібно заземлити для уникнення будь-якого витікання струму або ураження електричним струмом внаслідок витікання струму.
- Це може призвести до ураження електричним струмом, пожежі, вибуху чи проблем зі виробом.

- Не підключайте кабель живлення до розетки, яка не є належним чином заземлена.
- Упевніться, що вона відповідає місцевим і національним нормам.
- Надійно підключіть штепсель до настінної розетки. Не використовуйте пошкоджений кабель живлення, штепсель чи не прикріплену належним чином розетку.
- Це може призвести до ураження електричним струмом чи пожежі.
- Не підключайте кілька пристроїв до одного джерела живлення. Холодильник має бути під'єднано до окремої розетки з відповідною номінальною напругою.
- Це забезпечить краще використання пристрою, а також дасть можливість уникнути перенавантаження електромережі будинку та небезпеки пожежі внаслідок перегрівання проводів.
- Якщо настінна розетка не закріплена надійно, не вставляйте штепсель.
- Існує небезпека ураження електричним струмом або виникнення пожежі.
- Підключіть штепсель кабелю живлення належним чином так, щоб кабель не натягувався.
- Якщо під'єднати штепсель верхньою частиною донизу, кабель може обіrvatись та спричинити пожежу або ураження електричним струмом.
- Не тягніть і не натягуйте надміру кабель живлення. Не скручуйте і не зв'язуйте кабель живлення. Не зачіпайте кабель живлення за металевий об'єкт, не ставте на кабель живлення важкі предмети, не кладіть кабель живлення між предметами і не заштовхуйте кабель живлення у простір за пристроєм.
- Коли пересуваєте холодильник, слідкуйте, щоб не перекрутити або не пошкодити кабель живлення.
- Це може призвести до ураження електричним струмом чи пожежі.
- Не використовуйте потрісканий або протертий по довжині чи на кінцях кабель.
- Якщо кабель живлення пошкоджено, відразу замініть його на аналогічний від виробника або його представника з обслуговування.
- Не згинайте надто сильно кабель живлення та не ставте на нього важкі предмети.
- Коли пересуваєте холодильник, слідкуйте, щоб не перекрутити або не пошкодити кабель живлення.
- Це може служити причиною пожежі.

- Упевніться, що штепсель не притиснено і не пошкоджено задньою панеллю холодильника.
- Розпакувавши пристрій, зберігайте пакувальний матеріал поза межами досяжності дітей.
- Якщо діти одягнуть його на голову, існує ризик летального випадку через задушення.
- Цей пристрій слід розташовувати поблизу від електричної розетки.
- Недотримання цієї вимоги може спричинити ураження електричним струмом або пожежу через витікання струму.
- Не встановлюйте пристрій поблизу обігрівачів чи займистих матеріалів. Не встановлюйте пристрій у вологому чи запиленому місці, а також у місці, де на нього може потрапити олія, під прямим сонячним промінням чи поблизу води або під дощем.
- Не встановлюйте пристрій у вологому чи запиленому місці, а також у місці, де на нього може потрапити олія, під прямим сонячним промінням чи поблизу води або під дощем.
- Не встановлюйте пристрій у місці витоку газу.
- Це може призвести до ураження електричним струмом чи пожежі.
- Не ставьте на пристрій і не ставте нічого (наприклад, білизни, запалених свічок, запалених цигарок, тарілок, хімічних речовин, металевих предметів тощо) на пристрій.
- Це може призвести до ураження електричним струмом, пожежі, проблем із виробом чи травмування користувача.



ЗНАКИ ПОПЕРЕДЖЕННЯ ЩОДО ВСТАНОВЛЕННЯ

- Не закривайте вентиляційний отвір на корпусі пристрою чи системі монтування.
- Дозвольте пристрою постояти 2 години після встановлення.
- Встановлювати чи обслуговувати пристрій має кваліфікований технік або компанія з обслуговування.
- Нехтування цією вимогою може призвести до ураження електричним струмом, пожежі, вибуху, проблем із виробом чи травмування користувача.



ЗНАКИ СТРОГОГО ПОПЕРЕДЖЕННЯ ЩОДО КОРИСТУВАННЯ ВИРОБОМ

- Не торкайтеся штепселя мокрими руками.
- Це може призвести до ураження електричним струмом.
- Не зберігайте нічого на пристрої.
- Коли відкриваєте чи закриваєте дверцята, ці предмети можуть впасти і призвести до травмування користувача та/або пошкодження майна.
- Не ставте на холодильник посуд, наповнений водою.

- Якщо рідина проллється, існує небезпека пожежі чи ураження електричним струмом.
- Наглядайте за малими дітьми, щоб вони не гралися з виробом.
- Не торкайтеся пальцями частин, до яких можна защемити пальці: зазор між дверима і корпусом дуже малий. Будьте обережні, відкриваючи дверцята, коли поруч діти.
- Не дозволяйте дітям виснути на дверцятах холодильника. Це може призвести до серйозного травмування.
- Існує ризик захоплення дітей всередині пристрою. Не дозволяйте дітям залазити всередину холодильника.
- Не торкайтеся внутрішніх стінок морозильної камери чи продуктів, які зберігаються в морозильній камері, мокрими руками.
- Це може призвести до відмороження.
- Пляшки слід ставити впритул одна до одної, щоб вони не впали.
- Не встромляйте пальці чи інші предмети в отвір для розпилення.
- Нехтування цією вимогою може призвести до травмування користувача чи матеріальних пошкоджень.
- Не встромляйте руки, ноги чи металеві предмети (наприклад, палички тощо) у нижню чи задню панель холодильника.
- Нехтування цією вимогою може призвести до ураження електричним струмом чи травмування користувача.
- Ви можете травмуватись об гострі краї.
- Не використовуйте і не ставте поблизу чи у холодильник будь-які речовини, чутливі до змін температури, наприклад займисті розпилювачі, займисті предмети, сухий лід, ліки чи хімічні речовини. Не зберігайте в холодильнику летючі чи займисті речовини, наприклад бензин, розчинник, пропан, спирт, ефір чи газ під низьким тиском тощо.
- Цей холодильник призначено лише для зберігання продуктів.
- Недотримання цієї вимоги може призвести до пожежі чи вибуху.
- Цей пристрій призначено виключно для зберігання продуктів у домашніх умовах.
- Не зберігайте в холодильнику фармацевтичні засоби, лабораторні матеріали або термочутливі продукти.
- Продукти, які вимагають строгого регулювання температури, не слід зберігати в холодильнику.
- Не ставте і не використовуйте електропристрої всередині

- холодильника чи морозильної камери, якщо це не рекомендовано виробником.
- Якщо ви почуєте запах ліків чи побачите дим, негайно від'єднайте штепсель живлення і зверніться до центру обслуговування компанії Samsung Electronics.
 - Не розбирайте, не змінюйте і не ремонтуйте холодильник самостійно.
 - Не використовуйте інші запобіжники (наприклад, мідні, зі сталевих дротів тощо), аніж стандартний запобіжник.
 - Ремонтуючи чи перевстановлюючи пристрій, зверніться до найближчого центру обслуговування.
 - Нехтування цією вимогою може призвести до ураження електричним струмом, пожежі, травмування користувача чи проблем із виробом.
 - Якщо в холодильнику є пил чи вода, від'єднайте штепсель живлення і зверніться до центру обслуговування компанії Samsung Electronics.
 - Недотримання цієї вимоги може призвести до пожежі.
 - Якщо виявлено витік газу, приберіть будь-який відкритий вогонь або потенційне джерело загоряння і протягом кількох хвилин провітріть приміщення, де стоїть пристрій.
 - Не використовуйте інші механічні пристрої чи засоби для пришвидшення процесу розмороження, аніж рекомендовано виробником.
 - Будьте обережні, щоб не пошкодити систему охолодження холодильника.
 - Перш ніж замінювати внутрішнє освітлення холодильника, вийміть штепсель кабелю живлення з розетки.
 - В іншому разі існує небезпека ураження електричним струмом.
 - Якщо під час заміни лампи у вас виникли труднощі, зверніться до центру обслуговування.
 - Якщо пристрій обладнано світлодіодною лампою, не розбирайте кришку лампи і саму лампу самостійно.
 - Зверніться до центру обслуговування.
 - Використовуйте лише світлодіодні лампи, надані виробником чи центром обслуговування.
 - Не розпилюйте летючі речовини, наприклад засоби проти комах, на поверхню пристрою.
 - Окрім того, що це може бути шкідливо для людей, це ще може призвести до ураження електричним струмом, пожежі чи проблем із виробом.

- Не використовуйте сушку для волосся, щоб сушити внутрішні деталі холодильника.
 - Не ставте запалену свічку в холодильник, щоб усунути поганий запах.
 - Це може призвести до ураження електричним струмом чи пожежі.
 - Наповнюйте лоток для води, лоток для льоду, кубики для води лише питною водою.
-  **ЗНАКИ ПОПЕРЕДЖЕННЯ ЩОДО КОРИСТУВАННЯ ВИРОБОМ**
-
- Якщо холодильник намок, від'єднайте штепсель живлення і зверніться до центру обслуговування компанії Samsung Electronics.
 - Витріть надлишок вологи всередині і залиште дверцята відкритими.
 - Інакше може розвинутихся неприємний запах і цвіль.
 - Дозвольте пристрою постояти 2 години після встановлення.
 - Щоб забезпечити найкращу роботу пристрою, дотримуйтесь описаних нижче вимог:
 - не ставте продукти надто близько до вентиляційних отворів на задній панелі, щоб не заблокувати вільну циркуляцію повітря в холодильнику;
 - належним чином загортайте продукти чи кладіть їх у контейнери, які герметично закриваються, перш ніж ставити їх у холодильник чи морозильну камеру;
 - не кладіть продукти, які потрібно заморозити, поряд з уже замороженими.
 - Не ставте газовані напої у морозильну камеру. Не ставте пляшки чи скляні ємності у морозильну камеру.
 - Коли вміст пляшки замерзне, скло може тріснути і травмувати користувача.
 - Звертайте увагу на максимальний термін зберігання заморожених продуктів.
 - Якщо ви плануєте бути за межами дому менше трьох тижнів, вимикати електроживлення холодильника немає потреби. Якщо ж ви плануєте бути відсутніми довше трьох тижнів, відключіть холодильник від мережі, вийміть із холодильника всі продукти, помийте і висушіть його.
 - Не піддавайте скляну поверхню ударному чи іншому зайвому навантаженню.
 - В іншому випадку, окрім матеріальної шкоди, можна зазнати травм, спричинених розбитим склом.



ЗНАКИ ПОПЕРЕДЖЕННЯ ЩОДО ЧИЩЕННЯ

- Усуньте усі сторонні часточки, наприклад пил чи воду, з контактів штепселя і точок контакту за допомогою сухої ганчірки, як звичайно.
- Від'єднайте штепсель від електромережі, почистьте і висушіть його.
- Недотримання цієї вимоги може призвести до ураження електричним струмом чи пожежі.
- Перш ніж чистити чи обслуговувати виріб, від'єднайте пристрій від настінної розетки.
- Недотримання цієї вимоги може призвести до ураження електричним струмом чи пожежі.
- Не розпилюйте воду безпосередньо на пристрій. Не використовуйте для чищення пристрою бензин, розчинник чи спирт.
- Нехтування цією вимогою може призвести до знебарвлення, деформації виробу чи ураження електричним струмом або пожежі.
- Не розпилюйте легкозаймисті гази поблизу холодильника.
- Недотримання цієї вимоги може призвести до вибуху чи пожежі.



ДОДАТКОВІ ВКАЗІВКИ ЩОДО НАЛЕЖНОГО КОРИСТУВАННЯ

- У разі збою подачі живлення зверніться до місцевого офісу постачальника електроенергії і дізнайтеся, скільки це триватиме.
- У більшості випадків подачу електроенергії відновлюють упродовж години або двох, і це не впливає на температуру холодильника.
Коли живлення відсутнє, слід якомога рідше відкривати дверцята холодильника.
- Якщо електроенергія не постачається понад 24 години, вийміть усі заморожені продукти з холодильника.
- Якщо з холодильником постачаються ключі, їх слід зберігати поза межами досяжності дітей і подалі від холодильника.
- Пристрій може не працювати належним чином (продукти можуть розморозитися, температура в морозильній камері може підвищитися), якщо його встановлено на тривалий час у середовищі з температурою, нижчою за передбачений для цього пристрою поріг температури.
- Не зберігайте продукти, які легко псуються за низької температури, наприклад

- банани, дині.
- У цьому холодильнику не утворюється намерзання, а отже розморожувати його не потрібно: ця процедура виконується автоматично.
- Підвищення температури під час розморожування може відповідати вимогам ISO. Проте, щоб уникнути непотрібного підвищення температури заморожених продуктів під час розморожування пристрою, загорніть заморожені продукти у кілька шарів газети.
- Не заморожуйте повторно продукти, які повністю розтанули. Будь-яке підвищення температури заморожених продуктів під час розмороження може призвести до скорочення терміну їх зберігання.
- Містить фторовані парникові гази, використання яких регулюється Кіотським протоколом.

Поради щодо енергозаощадження

- Встановлюйте пристрій у прохолодному сухому приміщенні з належною вентиляцією. Уникайте впливу прямого сонячного проміння або джерела тепла (наприклад, обігрівача) на пристрій.
- Не заблокуйте отвори та решітки пристрою.
- Зачекайте, поки теплі продукти вистигнуть, перш ніж класти їх у холодильник.
- Розморожуйте заморожені продукти

безпосередньо в холодильнику. Своєю низькою температурою вони охолоджуватимуть інші продукти.

- Кладучи продукти в холодильник або виймаючи їх, не залишайте дверцята відкритими надто довго. Щоб менше часу відкриті дверцята, то менше льоду утвориться в морозильній камері.
- Регулярно чистьте задню панель холодильника. Нагромаджена там пилюка збільшує рівень енергоспоживання.
- Не встановлюйте надто низьку температуру без зайвої потреби.
- Стежте, щоб знизу та на задній панелі холодильника забезпечувався належний вихід повітря. Не затуляйте вентиляційних отворів.
- Встановлюючи пристрій, залиште прогалини справа, зліва, ззаду та згори. Завдяки цьому знизиться рівень споживання електроенергії, і ви менше платитимете за електропостачання.

Налаштування функцій холодильника

ПІДГОТОВКА ДО ВСТАНОВЛЕННЯ ХОЛОДИЛЬНИКА

Вітаємо вас із придбанням холодильника Samsung. Сподіваємось, ви оціните переваги численних новітніх функцій та ефективність роботи цього пристрою.

- Перш ніж користуватися цим холодильником, його слід встановити і розмітити відповідно до інструкцій у посібнику.
- Використовуйте цей пристрій виключно за призначенням, як описано в цьому посібнику користувача.
- Настійливо радимо: будь-які ремонтні роботи мають здійснюватися кваліфікованим спеціалістом.
- Утилізуйте пакувальний матеріал цього пристрою у безпечний для довкілля спосіб.



ПОПЕРЕДЖЕННЯ

- Перш ніж замінювати внутрішнє освітлення холодильника, вийміть штепсель кабелю живлення з розетки.
- В іншому разі існує небезпека ураження електричним струмом.

Вибір оптимального розташування для холодильника

- Холодильник слід встановлювати у місці, куди не потрапляє пряме сонячне проміння.
- Холодильник слід встановлювати на рівній (чи майже рівній) підлозі.
- Відкривання дверцят холодильника не має бути ускладненим.
- Упевніться, що холодильник встановлено на плоскій поверхні, де для нього достатньо місця.
- Якщо холодильник стоїть нерівно, внутрішня система охолодження може не працювати належним чином.
- Для користування холодильником потрібний певний простір. Дивіться наведені нижче малюнок і розміри.

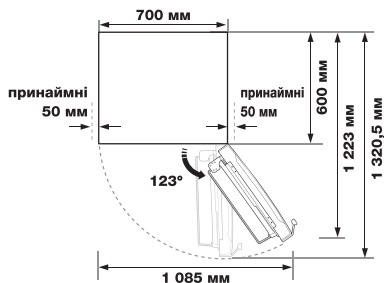
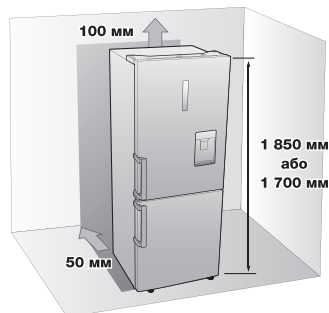

- Встановлюючи пристрій, залиште прогалини справа, зліва, ззаду та згори для циркулювання повітря. Завдяки цьому знизиться рівень споживання електроенергії, і ви менше платитимете за електропостачання.
- Не встановлюйте холодильник у місцях, де температура сягає нижче 10 °С.
- Врахуйте можливість безперешкодного переміщення холодильника в разі техогляду чи ремонту.



УВАГА

Під час встановлення, ремонту або прибирання за задньою панеллю холодильник необхідно тягнути прямо вперед, а завершивши потрібну роботу, посунути прямо назад. Крім того, упевніться, що підлога витримує навантаження холодильника. Інакше, її можна пошкодити.



УВАГА

Змотайте зайву довжину кабелю живлення на задній панелі холодильника, щоб кабель не лежав на підлозі і щоб його не перебити роликками у разі переміщення холодильника.

ВИРІВНЮВАННЯ ХОЛОДИЛЬНИКА

Якщо передня частина пристрою дещо вища за задню, дверцята відкриватимуться і закриватимуться легше.

Положення 1) Пристрій нахилено ліворуч. Повертайте ліву ніжку у напрямку стрілки, поки не вирівняєте пристрій.

Положення 2) Пристрій нахилено праворуч. Повертайте праву ніжку у напрямку стрілки, поки не вирівняєте пристрій.

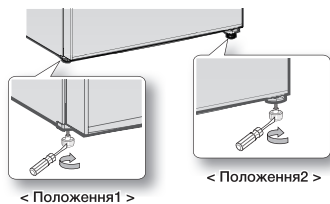

НАЛАШТУВАННЯ ФУНКЦІЙ ХОЛОДИЛЬНИКА

Після належного встановлення холодильник готовий до налаштування і використання всіх його функцій. Після виконання перелічених нижче кроків холодильник стає повністю функціональним. Якщо ж він не працюватиме, перевірте наявність подачі живлення або перегляньте розділ про усунення несправностей на тильній стороні цього посібника. Якщо у вас виникнуть додаткові запитання, зверніться до центру обслуговування компанії Samsung Electronics.

1. Розташуйте холодильник у відповідному місці, залишивши достатньо простору навколо нього. Читайте вказівки щодо встановлення у цьому посібнику.
2. Увімкнувши холодильник в електромережу, перевірте, чи засвічується внутрішня лампочка, коли ви відкриваєте дверцята.
3. Налаштуйте регулятор на найнижчу температуру і зачекайте годину. Морозильна камера має дещо охолотитися; мотор має працювати безперервно.
4. Після увімкнення холодильника для досягнення потрібної температури знадобиться кілька годин. Коли

встановиться достатньо холодна температура, у холодильник можна класти продукти.

ОБЕРТАННЯ ДВЕРЦЯТ ХОЛОДИЛЬНИКА (ЛИШЕ ДЛЯ МОДЕЛЕЙ RL4003RBA**, RL4013J(S) BA**, RL4323**, RL4353**, RL4352**)

Перш ніж обертати дверцята холодильника, не забудьте відключити його від мережі живлення. За рекомендацією компанії Samsung обертання дверцят холодильника мають виконувати лише працівники авторизованого центру обслуговування Samsung. Ця послуга платна і оплачується клієнтом.



На будь-які пошкодження, спричинені спробою обертання дверцят, дія гарантії виробника не поширюється. Ремонт є платним і оплачується клієнтом.

1. Перед тим, як обертати дверцята холодильника перевірте, чи холодильник відключено від джерела живлення, і чи виїнято усі продукти.
2. Якщо користувач не упевнений, чи вдасться йому(їй) дотриматися інструкцій у посібнику користувача, перш ніж здійснювати такі зміни, слід звернутись до кваліфікованого спеціаліста центру обслуговування Samsung.
3. Не підключайте холодильник до мережі живлення одразу після завершення процесу обертання дверей, зачекайте щонайменше одну годину.

Потрібні інструменти

Не додаються		
Хрестоподібна викрутка (+)	Пласка викрутка (-)	Торцевий ключ на 10 мм (для болтів)

Не додаються		Додаткова частина
Гайковий ключ на 11 мм (для осі завіси)	Універсальний гайковий ключ на 5 мм (3/16 дюйма) (для середньої завіси)	Кришка для верхньої лівої завіси (під верхньою кришкою)

1. Зніміть кришку завіси і від'єднайте сенсор із кришки правої завіси.

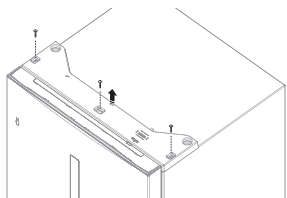

2. Викрутіть болти (1) і від'єднайте дріт (2).

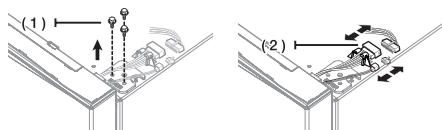

3. Зніміть кришку дверцят (1).

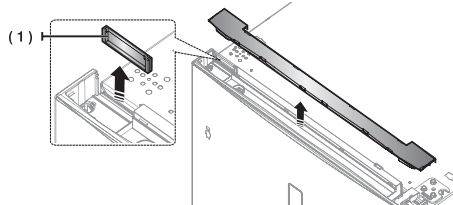

4. Зніміть завісу і від'єднайте корпус завіси від завіси. Вийміть дроти з корпусу завіси (лише для дверцят із дисплеєм).

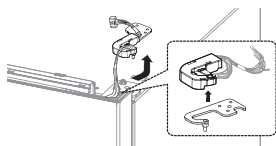

5. Зніміть дверцята холодильника з середньої завіси, легко піднявши їх угору.



Дверцята важкі, будьте обережні, щоб не поранитись, знімаючи їх.

6. Викрутіть середню завісу.

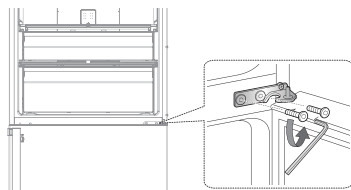

7. Зніміть дверцята морозильної камери з нижньої завіси, легко піднявши їх угору.

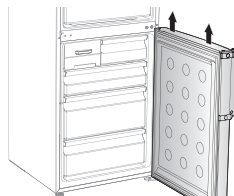

Дверцята важкі, будьте обережні, щоб не поранитись, знімаючи їх.

8. Обережно покладіть холодильник. Змініть положення нижньої завіси і ніжки.

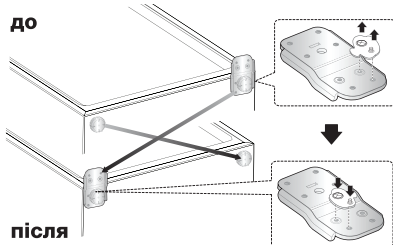

9. Викрутіть гвинт з нижньої правої сторони дверцят холодильника і морозильної камери. Посуньте фіксатор дверцят (1), прокладку (2) і кронштейн (3) справа наліво.

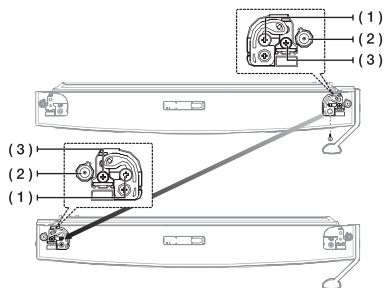

10. Змініть положення гвинтів прокладки і кришки.

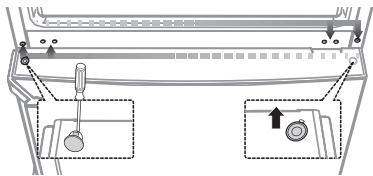

Будьте обережні, щоб не травмуватись, виконуючи роботи.

11. Обережно встановіть дверцята морозильної камери на місце. Прикрутіть середню завісу.

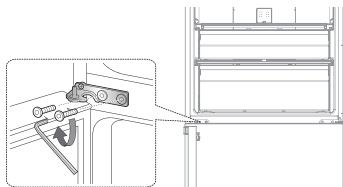

12. Змініть напрямок проводу дверцят холодильника до протилежної сторони дверцят (лише для дверцят із дисплеєм).

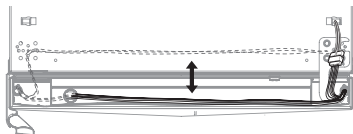

13. За допомогою гайкового ключа на 11 мм викрутіть вісь верхньої завіси. Переверніть верхню завісу і знову прикрутіть вісь верхньої завіси.

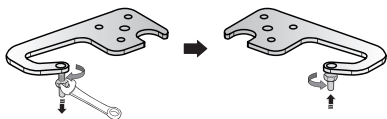

14. Обережно встановіть дверцята морозильної камери на місце і прикрутіть завісу.

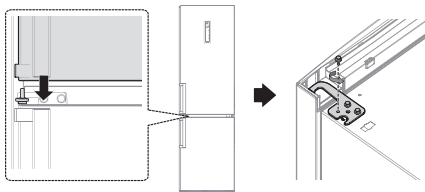

15. Змініть напрямок проводу дверцят холодильника до протилежної сторони дверцят і прикріпіть кришку дверцят.

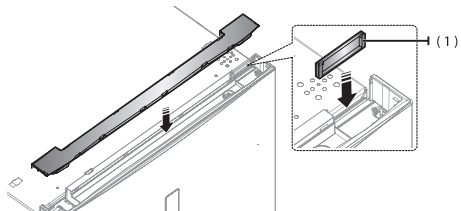

16. Під'єднайте дроти (лише для дверцят із дисплеєм) і прикріпіть кришку завіси.

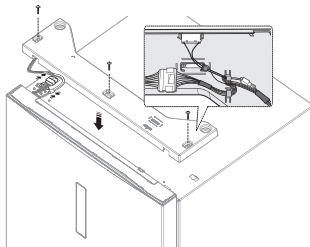

Будьте обережні, щоб не пошкодити дроти коли перевищуєте двері.

17. Перекиньте ручки зліва направо.



- Коли знімаєте заглушки ручки, обережно відкрийте і потягніть їх обома руками (лише для моделей із ручкою типу «Ez»).
- Існує ризик пошкодження виробу.

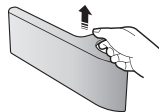

18. Змініть прокладку дверцят холодильника і морозильної камери і прикріпіть їх назад, повернувши на 180°.

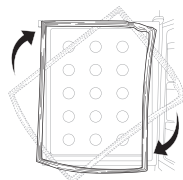

Використання холодильника

ВИКОРИСТАННЯ ПАНЕЛІ КЕРУВАННЯ

ТИП А

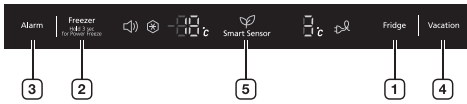

Щоразу з натисненням кнопки лунає звуковий сигнал.

1 Холодильник

За допомогою кнопки Fridge (Холодильник) встановить потрібну температуру холодильника: від 1 °C до 7 °C. За замовчуванням встановлено 3 °C. Щоразу із натисненням кнопки Fridge (Холодильник) температура змінюватиметься у вказаному нижче порядку і відповідно відобразиться на дисплеї.

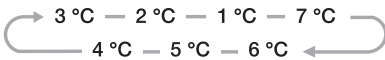

2 Морозильна камера

За допомогою кнопки Freezer (Морозильна камера) встановить потрібну температуру морозильної камери: від -15 °C до -23 °C. За замовчуванням встановлено температуру -19 °C. Щоразу із натисненням кнопки Freezer (Морозильна камера) температура змінюватиметься у вказаному нижче порядку і відповідно відобразиться на дисплеї.

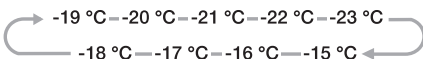

ТИП В

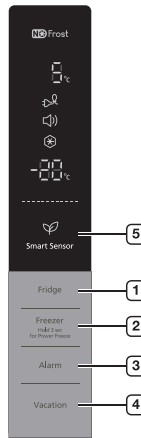

Коли температура у відсіку холодильника або в морозильній камері різко підвищиться внаслідок зберігання теплих продуктів або частого відкривання дверей, індикатор температури холодильника або морозильної камери почне блимати. Коли температура в холодильнику або морозильній камері стабілізується, індикатор температури холодильника або морозильної камери перестане блимати. Якщо індикатор температури не перестане блимати через кілька годин, зверніться в центр обслуговування.

Щоб увімкнути функцію інтенсивного заморожування, натисніть та утримуйте цю кнопку протягом 3 секунд. Засвітиться індикатор функції інтенсивного заморожування (❄️), і холодильник пришвидшить час заморожування продуктів у морозильній камері. Ця функція працюватиме 50 годин, і на дисплеї морозильної камери відобразиться температура -23 °C. Функція вимкнеться автоматично. Коли процес інтенсивного заморожування завершиться, індикатор функції інтенсивного заморожування вимкнеться, і морозильна камера повернеться до попередніх температурних налаштувань. Під час використання цієї функції збільшується споживання електроенергії. Щоб вимкнути цю функцію, натисніть та утримуйте кнопку Freezer (Морозильна камера) упродовж 3 секунд.



Щоб заморозити велику кількість продуктів, увімкніть функцію інтенсивного замороження за 20 годин перед тим.

3 Alarm (Попередження)

Натисніть цю кнопку, щоб увімкнути функцію попередження. Якщо дверцята холодильника відкрито понад 2 хвилини, засвітиться індикатор попередження (🔊), і пролунає звуковий сигнал. Щоб вимкнути функцію попередження, натисніть цю кнопку знову.

4 Vacation (Відпустка)

Щоб увімкнути цю функцію, натисніть кнопку Vacation (Відпустка).

Засвітиться індикатор режиму Vacation (Відпустка) (☒), і холодильник встановить значення температури на 15 °С, щоб зменшити споживання електроенергії, поки ви перебуваєте у тривалій відпустці або у відрядженні, або коли холодильник не використовується. Якщо увімкнено функцію Vacation (Відпустка), морозильна камера залишатиметься увімкнутою. Функція Vacation (Відпустка) автоматично вимкнеться після налаштування температури холодильника, коли увімкнено функцію Vacation (Відпустка). Перш ніж використовувати функцію Vacation (Відпустка), вийміть продукти з холодильника.

5 Smart Sensor (Розумний сенсор)

Якщо увімкнено функцію оптимального споживання електроенергії холодильника, піктограма (☒) світитиметься. (Лише ТИП В) Без додаткових налаштувань така функція забезпечує автоматичне зберігання продуктів свіжими за допомогою багатьох сенсорів внутрішньої і зовнішньої температури, а також зводить до мінімуму споживання електроенергії.

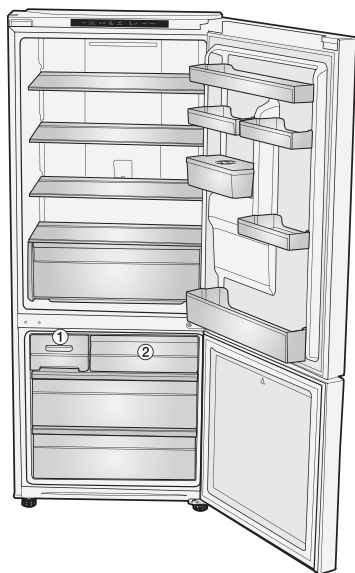

RL40*, (В: 1 700 мм)

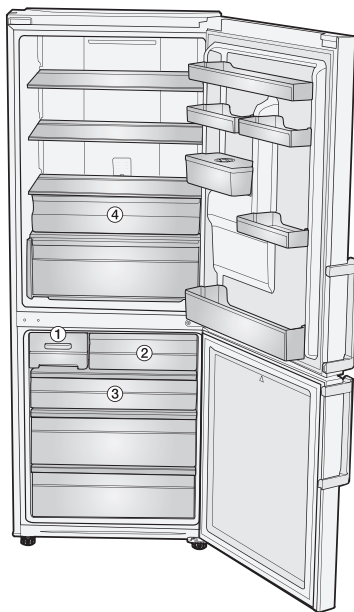

RL43*, (В: 1 850 мм)



- Щоб забезпечити максимально раціональне споживання електроенергії холодильником, залиште всі полицьки, шухляди та кошики в їхньому оригінальному розташуванні, як показано на малюнку вище.
- Залежно від моделі окремі функції, наприклад резервуар для води і відділення для зберігання продуктів свіжими (4), можуть бути дещо іншими або недоступними.
- Передбачено можливість заморожування фруктів або овочів у відділенні для свіжих продуктів (за потреби).

ДОДАТКОВА ПОЛИЦЯ (ЕЛЕМЕНТ ДОДАТКОВОЇ КОМПЛЕКТАЦІЇ)



Щоб отримати більше місця в морозильній камері, можна вийняти пристосування для утворення льоду (1), міні-шухляду (2) і шухляду (3) (лише для моделі RL43) і встановити додаткову полицю (елемент додаткової комплектації) просто над нижньою шухлядою. Це не вплине на термальні та механічні характеристики виробу. Заявлений об'єм зберігання морозильної камери вираховано без цих частин.



ПРИГОТУВАННЯ ЛЬОДУ

ПОВОРОТНИЙ ЛОТОК ДЛЯ ЛЬОДУ

- Приготування кубиків льоду

Витягніть лоток для льоду, піднявши трохи вгору і потягнувши її на себе. Наповніть лоток водою до позначки максимального рівня води, що на задній стінці лотка. Обережно, щоб не порозливати воду, вставте лоток назад у тримач. Зачекайте, поки утворяться кубики льоду.

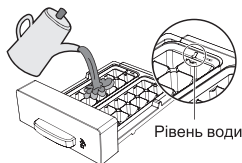

- Виймання кубиків льоду

Перевірте, чи ємність для зберігання кубиків льоду перебуває на місці під лотком для льоду. Якщо ні, посуňte її на місце. Із силою поверніть один із важелів за годинниковою стрілкою, поки лоток трохи не покрутиться.

Результат: кубики льоду впадуть у ємність для зберігання льоду.

Вийміть ємність для зберігання кубиків льоду:

- злегка підніміть її
- потягніть ємність на себе.



ВИКОРИСТАННЯ СКЛАДАНОЇ ПОЛИЦІ (ЕЛЕМЕНТ ДОДАТКОВОЇ КОМПЛЕКТАЦІЇ)

Складану полицю можна скласти, якщо на полиці під нею потрібно розмістити вищий контейнер або продукти.

1. Злегка підніміть полицю і посуňte її досередини.
2. Підніміть складену полицю до задньої стінки.
3. Щоб скористатися розкритою полицю, просто потягніть її, виконавши зазначені вище дії у зворотному порядку.

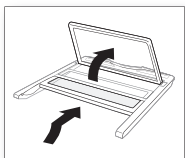

Полиця може випасти, будьте обережні, коли використовуєте або чистите її. Складаючи складну полицю, подбайте, щоб було достатньо місця, щоб її підняти.



Не піднімайте задню частину складної полиці.

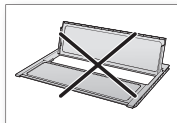

ВИКОРИСТАННЯ РОЗПИЛЮВАЧА ВОДИ (ЕЛЕМЕНТ ДОДАТКОВОЇ КОМПЛЕКТАЦІЇ)

За допомогою дозатора для води ви отримаєте охолоджену воду, не відкриваючи дверцят холодильника.

- Підніміть і вийміть лоток для води.
- Щоб підняти лоток для води, візьміться за нього з обох сторін.
- Перед першим використанням лоток для води слід почистити всередині.



Щоб отримати більше місця в холодильнику, злийте воду з лотка для води, повністю зніміть кришку, встановіть лоток назад і використовуйте його для зберігання продуктів харчування. Для використання води, не кладіть нічого, крім води в резервуарі для води.

- Залейте воду в лоток, перевірте, чи він перебуває у стабільному положенні і чи забезпечується витік води.
- Наповніть лоток водою до 2,4 літра. Якщо налити більше води, вона може переливатись, якщо закрити кришку лотка.
- Воду в лоток неможливо залити, поки він перебуває в холодильнику.
- Спосіб 1.
- Налийте воду, піднявши круглу кришку в напрямку стрілки.

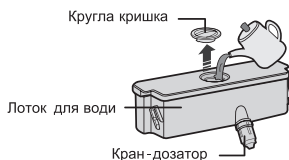

- Спосіб 2.
- Зніміть велику кришку і залейте воду.

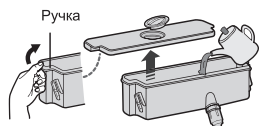

- Встановивши лоток для води, закрийте дверцята холодильника.
- Закривши дверцята, перевірте, чи кран-дозатор знаходиться назовні.

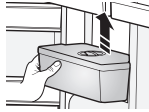

УВАГА Надійно закріпіть лоток для води на дверцята холодильника. Інакше лоток для води не буде працювати належним чином. Не використовуйте холодильник без лотка для води. В іншому випадку можуть виникнути проблеми з роботою пристрою.

- Поставте склянку під кран для води і легко потисніть склянкою важіль дозатора. Упевніться, що склянка знаходиться на одній лінії з дозатором для уникнення розбризкування води.



УВАГА Перевірте, чи блокувальний пристрій встановлено у положення «розблоковано». Вода може подаватись лише з таким налаштуванням.

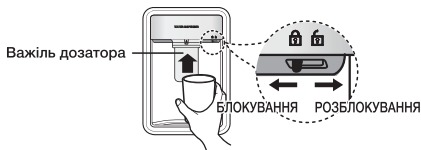

ВИЙМАННЯ ВНУТРІШНІХ ЧАСТИН

Полиці

Обережно підніміть полицю обома руками і потягніть її на себе (скляна полиця/складана полиця).

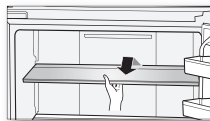

УВАГА Не ставте полиці догори дном чи задом наперед. Існує ризик падіння полиці.

Лотки на дверцятах

Щоб зняти лоток із дверцят, міцно візьміть його обома руками і обережно підніміть вгору.

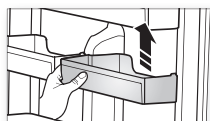

Лоток для води

Щоб зняти лоток для води, міцно візьміть його обома руками і обережно підніміть вгору.



Залежно від моделі лоток для води може не додаватись.

Шухляди

Щоб вийняти шухляду, потягніть її на себе до кінця, тоді обережно підніміть.

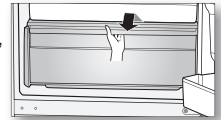

- Якщо шухляда впирається в двері, вийміть її після того, як виймете полиці.

Висувна шухляда морозильної камери (елемент додаткової комплектації)

Підніміть висувну шухляду, щоб зняти її з гачка, і, потягнувши, витягніть.



- Вставляючи висувну шухляду назад, вставте рейки, а тоді встановіть на місце висувну шухляду.



УВАГА

- Не торкайтесь сталевій рейки у морозильній камері мокрими руками.
- Це може призвести до відмороження.
- Будьте обережні, торкаючись сталевій рейки.
- Це може призвести до травмування.

ЧИЩЕННЯ ХОЛОДИЛЬНИКА



ПОПЕРЕДЖЕННЯ

Не використовуйте для чищення бензол, розчинник чи засіб Clorox™. Ці речовини можуть пошкодити поверхню холодильника і спричинити ризик пожежі.



УВАГА

Не бризкайте на холодильник водою, коли він увімкнений в електромережу, це може спричинити ураження електричним струмом. Не чистьте холодильник бензолом, розчинником або миючим засобом для автомобілів, це може призвести до пожежі.

ЗАМІНА СВІТЛОДІЮДНОЇ ЛАМПИ

Якщо внутрішня або зовнішня світлодіодні лампи перегоріли, не розбирайте кришку лампи і саму лампу самостійно.



Зверніться до центру обслуговування.

Усунення несправностей

ПРОБЛЕМА	ВИРІШЕННЯ
Пристрій не працює або надто висока температура.	<ul style="list-style-type: none">• Перевірте, чи штепсель кабелю живлення належним чином вставлено в розетку.• Перевірте, чи правильно налаштовано регулятор температури на передній панелі.• Перевірте, чи не світить на пристрій сонце і чи немає поблизу інших джерел тепла.• Перевірте, чи не надто близько до стіни розташована задня стінка холодильника.
Продукти в холодильнику заморожуються.	<ul style="list-style-type: none">• Перевірте, чи не налаштовано регулятор температури на передній панелі на найнижчу температуру.• Перевірте, чи не надто низька температура середовища.
Чуються незвичні шуми.	<ul style="list-style-type: none">• Перевірте, чи пристрій встановлено на стійку і рівну підлогу.• Перевірте, чи не надто близько до стіни розташована задня стінка холодильника.• Перевірте, чи не впали за або під холодильник сторонні предмети.• Перевірте, чи шум не лунає з компресора пристрою.• Коли приладдя скорочується або розширюється, чується поклацуння.
Передні кути і сторони холодильника нагріваються, і утворюється конденсат.	<ul style="list-style-type: none">• По передніх кутах пристрою встановлено теплозахисні трубки, щоб уникнути утворення конденсату. Коли підіймається зовнішня температура, вони не завжди допомагають. Проте це не є несправністю.• За дуже вологої погоди конденсат може утворюватися на зовнішній поверхні пристрою, коли волога у повітрі контактує з холодною поверхнею пристрою.
Чутно, як у холодильнику булькотить вода.	<ul style="list-style-type: none">• Це холодоагент, який охолоджує внутрішні деталі холодильника.
У холодильнику неприємний запах.	<ul style="list-style-type: none">• Перевірте, чи у холодильнику немає зіпсованих продуктів.• Продукти із сильним запахом (наприклад рибу) слід загортати, щоб запах не поширювався по холодильнику.• Періодично мийте холодильник і викидайте зіпсовані чи підозрілі продукти.
На стінках пристрою є шар наморозі.	<ul style="list-style-type: none">• Перевірте, чи не заблоковано вентиляційні отвори продуктами всередині холодильника.• Розкладіть продукти якомога далі один від одного, щоб покращити циркуляцію повітря.• Перевірте, чи належним чином зачинено дверцята.
На внутрішніх стінках пристрою і на овочах утворюється конденсат.	<ul style="list-style-type: none">• Продукти з високим вмістом води зберігаються без обгортки за високого рівня вологості або на довгий час залишено відкритими дверцята холодильника.• Зберігайте продукти в обгортці або у герметичних контейнерах.

пам'ятка

пам'ятка

пам'ятка

Обмеження температури навколишнього середовища

Цей холодильник/морозильну камеру розроблено для роботи за температури відповідно до класу температури, як вказано на табличці з технічними даними.

Клас	Символ	Температура оточення(°C)
Холодний помірний	SN	від +10 до +32
Помірний	N	від +16 до +32
Вологий тропічний	ST	від +16 до +38
Сухий тропічний	T	від +16 до +43



На внутрішню температуру впливають такі фактори: розташування холодильника/морозильної камери, навколишня температура і частота відкривання дверцят. Щоб компенсувати негативний вплив цих чинників, налаштуйте температуру відповідним чином.

Правильна утилізація виробу

Ukrainian



(Відходи електричного та електронного обладнання)

(Стосується країн, в яких запроваджено системи розподіленої утилізації)

Ця позначка на виробі, аксесуарах або в документації до них вказує, що виріб, а також відповідні електронні аксесуари (наприклад, зарядний пристрій, гарнітура, USB-кабель) не можна викидати разом із побутовим сміттям після завершення терміну експлуатації. Щоб запобігти можливій шкоді довкіллю або здоров'ю людини через неконтрольовану утилізацію, утилізуйте це обладнання окремо від інших видів відходів, віддаючи його на переробку та уможливаючи таким чином повторне використання матеріальних ресурсів.

Фізичні особи можуть звернутися до дилера, у якого було придбано виріб, або до місцевого урядового закладу, щоб отримати відомості про місця та способи нешкідливої для довкілля вторинної переробки виробу.

Корпоративним користувачам слід звернутися до свого постачальника та перевірити правила й умови договору про придбання. Цей виріб потрібно утилізувати окремо від інших промислових відходів.

L'va Tolstogo st., 57 Kiev 01032, Ukraine

0-800-502-000

www.samsung.com/ua/support (Ukrainian)

www.samsung.com/ua_ru/support (Russian)



Тоңазытқыш пайдаланушы нұсқаулығы



мүмкіндіктерді елестет

Samsung бұйымын сатып алғаныңызға рахмет.

Мазмұны

ҚАУІПСІЗДІК ТУРАЛЫ АҚПАРАТ.....	2
ТОҢАЗЫТҚЫШ ПАРАМЕТРЛЕРІН ОРНАТУ	16
ТОҢАЗЫТҚЫШТЫ ІСКЕ ҚОСУ	20
АҚАУЛЫҚТЫ ТҮЗЕТУ	24

Қауіпсіздік туралы ақпарат

	Символ Кедендік одақтың 005/2011 техникалық регламентіне сәйкес қолданылады және осы өнімнің қаптамасын екінші рет пайдалануға арналмағанын және жоюға жататынын көрсетеді. Осы өнімнің қаптамасын азық-түлік өнімдерін сақтау үшін пайдалануға тыйым салынады.
	Символ қаптаманы жою мүмкіндігін көрсетеді. Символ сандық код және/немесе әріп белгілері түріндегі қаптама материалының белгісімен толықтырылуы мүмкін.

ҚАУІПСІЗДІК ТУРАЛЫ АҚПАРАТ





- Құрылғыны іске қосар алдында, осы нұсқаулықты мұқият оқып шығып, кейін қарап жүру үшін сақтап қойыңыз. Құрылғыны тек осы пайдаланушы нұсқаулығында көрсетілген мақсатта ғана қолданыңыз. Бұл құрылғы сезім мүкістігі бар немесе ақыл-есі кем, құрылғыны қолдану тәжірибесі жоқ не қолдана білмейтін адамдар (балаларды қоса алғанда) қолдануға арналмаған. Олар осы құрылғыны өз қауіпсіздігін қамтамасыз ететін адамның нұсқауы немесе қадағалауы бойынша ғана пайдалана алады.

- Себебі төменде көрсетілген құрылғыны іске қосу нұсқауларында әр түрлі үлгілер қамтылғандықтан, сіздің тоңазытқышыңыздың техникалық сипаттамасы, осы нұсқаулықта көрсетілген құрылғылардан сәл өзгеше болуы мүмкін.

НҰСҚАУЛЫҚТА ҚОЛДАНЫЛҒАН АБАЙЛАҢЫЗ/ЕСКЕРТУ БЕЛГІЛЕРІ

 ЕСКЕРТУ	Өлім қатері немесе ауыр жарақат алу қаупі барын көрсетеді.
 АБАЙЛАҢЫЗ	Адам жарақат алуы немесе мүлікке зиян келуі мүмкін екендігін ескертеді.
	Істеуге БОЛМАЙТЫН әрекетті көрсетеді.
	Бөлшектеуге БОЛМАЙТЫН затты көрсетеді.
	Қол тигізуге БОЛМАЙТЫН нәрсені көрсетеді.
	Орындауға тиіс нұсқауды көрсетеді.
	Ашаны розеткадан суыру қажет екенін көрсетеді.

	Электр тоғының қатерін болдырмас үшін жерге қосу қажет екенін көрсетеді.
	Мына белгі қызмет көрсету технигі іске асыратын жұмыстарды көрсетеді.
	Ескерім.

Бұл ескерту белгілері сіз немесе басқа адамдар жарақаттанып қалуға жол бермеу үшін қажет. Бұларды мұқият орындаңыз. Осы бөлімді оқып болғаннан кейін, келешекте қарап жүру үшін сенімді жерге сақтап қойыңыз.

СЕ Ескерімі

Бұл өнімнің Еуропалық одақтың №643/2009 ережесі бойынша қабылданған Төмен кернеу стандартына (2006/95/ЕС), Электрмагнитті сыйысымдылық стандартына (2004/108/ЕС), ДжҚ стандартына (2011/65/EU), Комиссия стандартына (EU) № 1060/2010 және Эко-дизайн стандартына

(2009/125/EC) сәйкестігі анықталған. (Еуропалық одақта сатылатын өнімдер үшін)



ҚОҚЫСҚА ТАСТАУҒА ҚАТЫСТЫ ҚАТАҢ ЕСКЕРТУ БЕЛГІЛЕРІ

- Осы немесе басқа тоңазытқыш(тар)ды тастаған кезде, кішкене балалар немесе жануарлар ішіне кіріп қамалып қалмас үшін, есігін/есігінің тығыздағыштарын, есігінің бекітпесін алыңыз. Балаларды ескі құрылғымен ойнамас үшін қадағалап отыру керек. Егер бала қамалып қалса, жарақат алуы және тұншығып мерт болуы мүмкін.
 - Орам материалдарының барлығын балалардың қолы жетпейтін жерде ұстаңыз, себебі орам материалдары балалар үшін қауіпті болуы мүмкін.
- Егер бала дорбаны басына киіп алса, тұншығып қалуы мүмкін.
 - Осы құрылғының орам материалдарын қоршаған ортаға зиян келтірмейтін етіп тастау керек.
 - Балалар құрылғының ішіне оңай кіріп кетуге жол бермеу үшін сөрелерін алмаңыз. Құрылғыны тастар алдында, оның артындағы түтіктердің ешбіріне нұқсан келмегеніне көз жеткізіңіз.
 - Тоңазытқыш сұйық ретінде R-600a немесе R-134a пайдаланылған. Тоңазытқышыңызда қандай тоңазытқыш сұйық қолданылғанын, құрылғының артындағы компрессордың жапсырмасынан немесе құрылғының ішіндегі техникалық ақпарат тақтайшасынан қараңыз. Егер құрылғыда тұтанғыш газ (R-600a сұйығы) қолданылса, құрылғыны дұрыс тастау үшін

жергілікті мекемеге хабарласыңыз. Изоляция газы ретінде циклопентан қолданылған. Изоляция материалындағы газды тастау үшін арнайы қоқысқа тастау шарасы орындалуға тиіс. Осы құрылғыны қоршаған ортаға залалсыз етіп тастау үшін жергілікті әкімшілік мекемеге хабарласыңыз.

Құрылғыны тастар алдында, оның артындағы түтіктердің ешбіріне нұқсан келмегеніне көз жеткізіңіз. Түтіктерді ашық жерде сындыру керек.



ЕСКЕРТУ

R- 600a тоңазытқыш сұйығы бар үлгілерге ғана арналған

- Бұл құрылғыда изобутан тоңазытқыш сұйығының (R- 600a) шамалы мөлшері бар және бұл қоршаған ортаға залалсыз табиғи газ болса да, тұтанғыш газ болып табылады. Құрылғыны тасымалдау

және орнату барысында, тоңазытқыш жүйенің ешбір бөлігіне нұқсан келмес үшін абайлау керек. Тоңазытқыш сұйық түтіктерден атқыласа, тұтануы немесе көзге зақым келтіруі мүмкін. Тоңазытқыш сұйық түтіктен аққан кезде құрылғының қасында ашық оттың болмауын қамтамасыз етіп, тұтанғыш заттарды алыс қойыңыз да, бөлмені дереу желдетіңіз.

- Бұлай істемесеңіз, өрт немесе жарылыс шығуы мүмкін. Тоңазытқыш сұйық аққан жағдайда газ бен ауа аралас тұтанғыш қоспа пайда болмас үшін, құрылғы тұратын бөлменің кендігі, тоңазытқыш сұйықтың мөлшеріне байланысты анықталады. Қандай да бір жері бүлінген құрылғыны ешқашан іске қоспаңыз. Егер күмәндансаңыз, дилерге хабарласып кеңес алыңыз. Бөлменің ауданы R- 600a тоңазытқыш сұйығының әр 8 грамына 1 м³ болуға тиіс.

Құрылғыңыздағы тоңазытқыш сұйықтың мөлшері, құрылғының ішіндегі техникалық параметр тақтайшасында көрсетілген.



ОРНАТУҒА ҚАТЫСТЫ ҚАТАҢ ЕСКЕРТУ БЕЛГІЛЕРІ

- Бұл тоңазытқышты қолданар алдында, нұсқауларға сай орнатып, дұрыс жерге орналастыру керек.
- Құрылғыны ылғал жерге немесе құрылғыға су тиіп кетуі мүмкін жерге орнатпаңыз.
- Электр бөлшектерінің қаптамасына нұқсан келсе, электр қатері пайда болуы немесе өрт шығуы мүмкін.
- Бұл тоңазытқышты күн сәулесі тура түсетін жерге не пештің, бөлме қыздырғыштың немесе басқа құрылғылардың қызуына тақатып қоймаңыз.
- Құрылғыны жерге дұрыс қосу керек.
- Тоңазытқышты міндетті түрде тоңазытқыштан жылыстап шыққан электр тоғына соғылып қалмау немесе өрт қатерін болдырмау үшін жерге қосу керек.
- Себебі электр қатері, өрт, жарылыс немесе құрылғыға байланысты ақау пайда болуы мүмкін.
- Қорек сымын ешқашан дұрыс жерге қосылмаған розеткаға қоспаңыз және оның жергілікті және мемлекеттік стандарттарға сай келетініне көз жеткізіңіз.
- Ашаны розеткаға мықтап сұғыңыз. Зақым келген ашаны, қорек сымын немесе босап қалған розетканы пайдаланбаңыз.
- Себебі электр қатері орын алуы немесе өрт шығуы мүмкін.
- Бірнеше ұялы розеткаға бірнеше құрылғыларды қоспаңыз. Тоңазытқышты

- әрқашан кернеу параметрі техникалық ақпарат тақтайшасындағы кернеу параметріне сай келетін электр розеткасына бір өзін жалғау керек.
- Сонда құрылғы тамаша жұмыс істейді және үйдегі электр желісінің жүктемесінің шамадан тыс артуына, нәтижесінде сымдар қызып өрт шығу қатерінің орын алуына жол бермейді.
 - Босап тұрған розеткаға ашаны сұқпаңыз.
 - Электр қатері орын алуы, өрт шығуы мүмкін.
 - Ашаны розеткаға сымын төмен салбыратып дұрыс жалғау керек.
 - Егер ашаның түп жағын жоғары қаратып жалғасаңыз, қуат сымы қиылып, өрт немесе электр қатері орын алуы мүмкін.
 - Қорек сымын ешқашан қатты тартпаңыз немесе майыстырмаңыз. Қорек сымын майыстырмаңыз немесе байламаңыз. Қорек сымын металл заттың үстіне ілмеңіз, қорек сымының үстіне ауыр зат қоймаңыз, қорек сымын заттардың арасына қыстырмаңыз немесе құрылғының артына тықпаңыз.
 - Тоңазытқышты жылжытқан кезде, қорек сымын басып кетпеуге немесе бүлдіріп алмауға тырысыңыз.
 - Себебі электр қатері орын алуы немесе өрт шығуы мүмкін.
 - Жарылып қалған немесе ұзына бойына нұқсан келген, немесе ұшы бүлінген сымдарды қолданбаңыз.
 - Егер қорек сымы бүлінсе, оны дереу өндірушіге немесе оның уәкілетті агентіне ауыстырту керек.
 - Қорек сымдарын қатты майыстырмаңыз немесе үстіне ауыр зат қоймаңыз.
 - Тоңазытқышты жылжытқан кезде, ашаны басып кетпеуге немесе бүлдіріп алмауға тырысыңыз.
 - Бұндай жағдайда өрт

- қатері орын алуы мүмкін.
- Тоңазытқыштың артында тұрған ашаның жаншылып, немесе бүлініп қалмағанын тексеріңіз.
 - Орам материалдарын балалардан алыс ұстаңыз.
 - Балалар оларды бастарына киіп алса, тұншығып, мерт болуы мүмкін.
 - Бұл құрылғыны ашасына қол жететін етіп орнату керек.
 - Бұлай орнатпаған жағдайда, жылыстап шыққан электр тоғы электр немесе өрт қатеріне ұшыратуы мүмкін.
 - Бұл құрылғыны қыздырғыштың, тұтанғыш материалдың қасына орнатпаңыз. Бұл құрылғыны ылғалды, майлы немесе шаңды жерге, күн сәулесі тура түсетін немесе сулы (жаңбыр тамшылары) жерге орнатпаңыз.
 - Бұл құрылғыны ылғалды, майлы немесе шаңды

- жерге, күн сәулесі тура түсетін немесе сулы (жаңбыр тамшылары) жерге орнатпаңыз.
- Бұл құрылғыны газ жылыстап шығуы мүмкін жерге орнатпаңыз.
 - Себебі электр қатері орын алуы немесе өрт шығуы мүмкін.
 - Құрылғының үстіне шықпаңыз немесе зат қоймаңыз (мысалы, кір, жанып тұрған шамдар, тұтатылған шылым, ыдыстар, химикаттар, металл заттар т.с.с.).
 - Себебі электр қатері, өрт немесе құрылғыға байланысты ақау немесе жарақат алу қаупі пайда болуы мүмкін.



ОРНАТУҒА ҚАТЫСТЫ "АБАЙЛАҢЫЗ" БЕЛГІЛЕРІ

- Құрылғының корпусындағы немесе орнату үшін қолданылған бөліктеріндегі желдеткіш саңылауларды бітемей ашық ұстаңыз.

- Құрылғыны орнатып болғаннан кейін 2 сағат қоя тұрыңыз.
- Бұл құрылғыны орнату немесе оған қатысты кез келген жөндеу жұмыстарын білікті маманға немесе қызмет көрсету компаниясына тапсыруды ұсынамыз.
- Бұлай істемеген кезде, электр қатері, өрт, жарылыс, құрылғыға байланысты ақау немесе жарақат алу қаупі пайда болуы мүмкін.
- Су құйылған сауытты тоңазытқыштың үстіне қоймаңыз.
- Төгіліп қалса, өрт шығуы немесе электр қатері пайда болуы мүмкін.
- Балаларды құрылғымен ойнамас үшін қадағалап отыру керек.
- Саусақтарыңызды "қыстырып алатын аумақтардан" алыс ұстаңыз: есіктер мен корпусстардың арасына қажетіне орай шамалы орын қалдырылған. Балалар жақын жерде болса, есіктерді ашатын кезде абайлаңыз.



ЕСКЕРТУ

ПАЙДАЛАНУҒА ҚАТЫСТЫ ҚАТАН ЕСКЕРТУ БЕЛГІЛЕРІ

- Ашаны су қолыңызбен ұстамаңыз.
- Себебі электр қатері орын алуы мүмкін.
- Құрылғының үстіне зат қоймаңыз.
- Есікті ашқанда немесе жапқанда, заттар құлап кетіп, адам жарақаттануы немесе және/не мүлікке зиян келуі мүмкін.
- Балаларға есікке асылып тұруға рұқсат бермеңіз. Себебі ауыр жарақат алуы мүмкін.
- Балалар қамалып қалу қаупі бар. Балаларға тоңазытқышқа кіруге жол бермеңіз.
- Мұздатқыш бөліктің ішкі қабырғасын немесе мұздатқыш бөліктің ішінде тұрған заттарды су қолмен ұстамаңыз.
- Теріні қарып кетуі мүмкін.

- Бөтелкелерді құлап қалмас үшін бір-біріне өте жақын орналастырып қою керек.
 - Үлестіргіш тесікке ешқашан саусақтарыңызды немесе басқа заттарды сұқпаңыз.
 - Адам жарақат алуы немесе мүлікке зақым келуі мүмкін.
 - Қолдарыңызды, аяқтарыңызды немесе темір заттарды (мысалы, тіс шұқығыш т.с.с.) тоңазытқыштың астыңғы немесе артқы жақтарына салмаңыз.
 - Себебі электр қатері орын алуы немесе жарақат алуыңыз мүмкін.
 - Өткір қырлар жарақаттанып қалуға себеп болуы мүмкін.
 - Тұтанғыш спрей, тұтанғыш заттар, құрғақ мұз, дәрі-дәрмек немесе химикаттар тәрізді температураға сезімтал заттарды құрылғының қасында пайдаланбаңыз немесе оның ішіне қоймаңыз.
- Тоңазытқыштың ішіне буланғыш немесе тұтанғыш заттарды (бензол, сұйылтқыш, пропан газы, спирт, эфир, СГ және тағы басқа осы сияқты заттарды) сақтамаңыз.
 - Бұл тағам сақтауға ғана арналған тоңазытқыш.
 - Себебі өрт немесе жарылыс шығуы мүмкін.
 - Бұл тек үйде тағам сақтауға арналған құрылғы.
 - Фармацевтикалық өнімдерді, ғылыми материалдарды немесе температураға сезімтал заттарды тоңазытқышта сақтамаңыз.
 - Температурасын қатаң бақылап отыруды қажет ететін өнімдерді тоңазытқышта сақтамаңыз.
 - Тоңазытқыш/мұздатқыштың ішіне өндіруші арнайы рұқсат етпеген электр құрылғыларын қоюға немесе қолдануға болмайды.

- Егер фармацевтикалық заттың немесе түтіннің иісін сезсеңіз, қуат ашасын дереу ағытып, Samsung Electronics қызмет көрсету орталығына хабарласыңыз.
- Құрылғыны өзіңіз жөндеуге, бөлшектеуге немесе өзгертуге әрекет жасамаңыз.
- Стандартты сақтандырғыштан басқа сақтандырғышты (мысалы, мыс, темір сым т.с.с.) пайдаланбаңыз.
- Құрылғыны жөндеу немесе қайта орнату қажет болған кезде, ең жақын орналасқан қызмет орталығына хабарласыңыз.
- Бұлай істемеген кезде, электр қатері, өрт, құрылғыға байланысты ақау немесе жарақат алу қаупі пайда болуы мүмкін.
- Тоңазытқышқа шаң немесе су кірсе, ашасын суырып алыңыз да, Samsung Electronics қызмет көрсету орталығына хабарласыңыз.
- Әйтпесе өрт шығу қаупі бар.
- Егер газдың жылыстап шыққанын байқасаңыз, ашық от көзінен немесе басқа да тұтандыруы мүмкін заттарды алыс ұстаңыз да, құрылғы тұрған бөлмені бірнеше минут желдетіңіз.
- Жібіту үрдісін жылдамдату үшін, өндіруші ұсынған құралдардан басқа механикалық заттарды не басқа құралдарды қолданбаңыз.
- Тоңазытқыш жүйені бүлдіріп алмаңыз.
- Тоңазытқыштың ішкі шамдарын ауыстырар алдында ашаны розеткадан суырыңыз.
- Себебі, электр тоғына түсу қатері бар.
- Шамды ауыстыру қиынға соқса, қызмет көрсету техниктеріне хабарласыңыз.
- Егер құрылғы LED шамымен жабдықталса, шамның қақпағын және LED шамын өзіңіз ағытпаңыз.
- Қызмет көрсету техниктеріне хабарласыңыз.

- Тек өндірушіден немесе оның қызмет көрсету агентінен алған LED шамдарын ғана қолданыңыз.
- Құрылғының бетіне құрт-құмырысқа жойғыш тәрізді ұшқыш спрейді шашпаңыз.
- Адамдарға зиянды болып ғана қоймай, электр, өрт қатерін тудыруы немесе құрылғыға зақым келтіруі мүмкін.
- Тоңазытқыштың ішін құрғату үшін шаш кептіргішті қолданбаңыз.
- Тоңазытқыштың ішіне жағымсыз иісті кетіру үшін жанып тұрған шамды қоймаңыз.
- Себебі электр қатері орын алуы немесе өрт шығуы мүмкін.
- Су сауытын, мұз науасын, мұз текшелері науасын ауыз суымен ғана толтырыңыз.



**ПАЙДАЛАНУҒА
ҚАТЫСТЫ
"АБАЙЛАҢЫЗ"
БЕЛГІЛЕРІ**

- Тоңазытқыш су болып

- қалса, ашасын розеткадан суырып, Samsung Electronics қызмет көрсету орталығына хабарласыңыз.
- Ішіндегі артық ылғалды сүртіңіз де, есіктерін ашық қалдырыңыз.
- Әйтпесе, жағымсыз иіс, зең пайда болуы мүмкін.
- Құрылғыны орнатып болғаннан кейін 2 сағат қоя тұрыңыз.
- Құрылғы барынша жақсы жұмыс істеу үшін,
- Тағамдарды құрылғының артқы жағындағы желдеткіш саңылауларға тым тақатып қоймаңыз, себебі мұздатқыш бөліктің ішіндегі ауаның еркін айналуына кедергі жасайды.
- Тағамдарды тоңазытқышқа немесе мұздатқышқа қояр алдында дұрыс ораңыз немесе ауа кірмейтін сауытқа салыңыз.
- Мұздап тұрған тағамның қасына жаңадан тағам салмаңыз.
- Мұздатқыш камераға газдалған сусындарды

қоймаңыз. Бөтелке немесе шыны сауыттарды мұздатқыш бөлікке қоймаңыз.

- Ішіндегісі мұздаған кезде шыны сынып, адам жарақат алуы мүмкін.
- Мұздатылған тағамдардың макс. сақтау уақыты мен жарамдылық мерзіміне назар аударыңыз.
- Үш аптадан аз уақытқа кететін кезде құрылғыны сөндіру қажет емес. Бірақ үш аптаға немесе одан көп уақытқа кететін кездері тоңазытқыштағы тағамдардың барлығын алыңыз. Тоңазытқышты тоқтан ажыратып, тазалап, шайыңыз да, кептіріңіз.
- Шынының бетін қатты соғуға немесе оған қатты салмақ салуға болмайды.
- Сынған шыны адамға зақым және/немесе мүлікке зақым келтіруі мүмкін.



ТАЗАЛАУҒА ҚАТЫСТЫ "АБАЙЛАҢЫЗ" БЕЛГІЛЕРІ

- Қорек ашасының

ағытпаларындағы және контакт тұстарындағы шаң немесе су тәрізді бөгде заттардың барлығын, құрғақ шүберекті пайдаланып уақытылы тазалаңыз.

- Ашасын суырып, құрғақ шүберекпен тазалаңыз.
- Бұлай істемесеңіз, электр қатері немесе өрт пайда болуы мүмкін.
- Тазалау немесе күтім көрсету жұмыстарын іске асырмай тұрып, құрылғыны розеткадан ағытыңыз.
- Бұлай істемесеңіз, электр қатері немесе өрт пайда болуы мүмкін.
- Құрылғыға тура су шашып тазалауға болмайды. Құрылғыны тазалау үшін бензолды, сұйылтқышты немесе спиртті пайдаланбаңыз.
- Себебі құрылғының өңі кетуі, деформациялануы, электр немесе өрт қатері пайда болуы, құрылғыға зақым келуі мүмкін.

- Тұтанғыш газды тоңазытқыштың қасына тұрып шашпаңыз.
- Жарылыс немесе өрт шығу қаупі бар.

ДҰРЫС ПАЙДАЛАНУҒА ҚАТЫСТЫ АҚЫЛ-КЕҢЕС

- Тоқ сөніп қалған жағдайда, жергілікті электр қуатымен жабдықтау компаниясына телефон соғып, тоқ қанша уақыттан кейін қосылатынын сұраңыз.
- Тоқ бір немесе екі сағат ішінде қалпына келсе, тоңазытқыш температурасына әсер етпейді. Дегенмен, тоқ сөніп тұрған кезде тоңазытқыштың есігін барынша аз ашу керек.
- Тоқ 24 сағаттан көп сөнетін жағдайда, мұздатылған тағамдардың барлығын алыңыз.
- Тоңазытқышпен бірге кілт берілсе, кілттерді балалардың қолы жетпейтін, құрылғыдан алыс жерде сақтаңыз.
- Құрылғыны температурасы осы құрылғы үшін арнайы

- көрсетілген төмен температура шегінен төмен жерге ұзақ уақыт қойғанда (тағамдар жібіп кетуі немесе мұздатылған тағам салынатын бөліктегі температура тым жылы болып кетуі мүмкін) тұрақты жұмыс істемеуі мүмкін.
- Төмен температурада тез бүлінетін банан, қарбыз тәрізді тағамдарды сақтамаңыз.
 - Құрылғыңызға мұз қатпайды, басқаша айтқанда, мұзды қолдан жібітудің қажеті жоқ, себебі бұл автоматты түрде орындалады.
 - Құрылғыны жібіту барысында температураның жоғарылауы ISO стандартына сай келеді. Бірақ құрылғыны жібіту барысында мұздатылған тағамның температурасы жоғарылап кетуге жол бергіңіз келмесе, мұздатылған тағамды бірнеше қабат газетке ораңыз.
 - Мұздатылған тағамды әбден жібітіп болғаннан кейін қайта мұздатпаңыз. Тоңазытқышты жібіту

барысында мұздатылған тағам температурасының сәл көтерілуі, оны сақтау мерзімін қысқартады.

- Киото протоколында қамтылған фторланған жылыжай газы бар.

ҚУАТТЫ ҮНЕМДЕУГЕ ҚАТЫСТЫ АҚЫЛ-КЕҢЕСТЕР

- Құрылғыны салқын, құрғақ, жеткілікті түрде желдетілетін жерге орнатыңыз.

Оны күн сәулесі тура түсетін жерден және қызу көздерінен (мысалы, батарея) алыс қойыңыз.

- Құрылғының саңылаулары мен торкөздерін ешқашан бітемеңіз.

- Жылы тағамды тоңазытқыш ішіне қояр алдында салқындатыңыз.

- Мұздатылған тағамды жібіту үшін тоңазытқышқа қойыңыз.

Содан кейін мұздатылған тағамдардың төмен

температурасын

тоңазытқыштағы тағамды

салқындату үшін

қолдануға болады.

- Тоңазытқыштың ішіне тағам салып немесе одан тағамды алып жатқан кезде есігін ұзақ уақыт ашпаңыз. Есікті неғұрлым аз ашсаңыз, мұздатқыш бөлік ішіне соғұрлым аз мұз қатады.

- Тоңазытқыштың арт жағын уақытылы тазалап отырыңыз.

Шаң қуаттың көп шығындалуына алып келеді.

- Қажетті температурадан артық суық температураны таңдамаңыз.

- Тоңазытқыштың табаны мен артқы қабырғасынан ауа жеткілікті түрде шығуын қамтамасыз етіңіз.

Ауа шығатын саңылауларды бітемеңіз.

- Орнатқан кезде оң жағы мен сол жағынан, арты мен үстіңгі жағынан бос орын қалдырыңыз.

Бұл қуатты аз жұмсап, электр қуаты төлемдерін азайтуға көмектеседі.

ТОҢАЗЫТҚЫШ ПАРАМЕТРЛЕРІН ОРНАТУ

ТОҢАЗЫТҚЫШТЫ ОРНАТУҒА ДАЙЫН БОЛУ

Samsung тоңазытқышын сатып алғаныңызбен құттықтаймыз.

Осы жаңа құрылғы ұсынатын соңғы заманғы функциялар мен мүмкіндіктерді рахаттана қолданасыз деп үміттенеміз.

- Бұл тоңазытқышты қолданар алдында, нұсқауларға сай орнатып, дұрыс жерге орналастыру керек.
- Құрылғыны тек осы пайдаланушы нұсқаулығында көрсетілген мақсатта ғана қолданыңыз.
- Кез келген жөндеу жұмысын тек білікті маман орындауға тиіс екенін қатаң түрде ұсынамыз.
- Осы құрылғының орам материалдарын қоршаған ортаға зиян келтірмейтін етіп тастау керек.

 **ЕСКЕРТУ** • Тоңазытқыштың ішкі шамын ауыстырар алдында ашаны розеткадан суырыңыз.

- Себебі, электр тоғына түсу қатері бар.

Тоңазытқышты орнатуға ең қолайлы жерді таңдау

- Күн сәулесі тура түспейтін жерді таңдаңыз.
- Едені тегіс (не барынша тегіс дерлік) жерді таңдаңыз.
- Тоңазытқыштың есіктерін оңай ашуға болатын кеңірек жерді таңдау керек.
- Тоңазытқышты жеткілікті орын шығарып, тегіс жерге орнату керек.
- Егер тоңазытқыш деңгейі дұрыс орнатылмаса, ішкі салқындату жүйесі дұрыс жұмыс істемеуі мүмкін.
- Пайдалану кезінде қажет етілетін жалпы аудан көлемі. Төменде берілген суретке және өлшемге қараңыз.

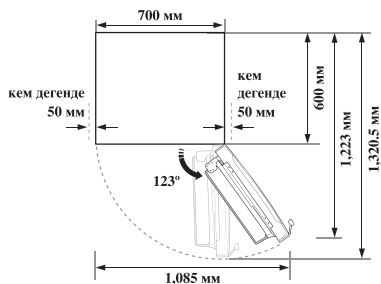
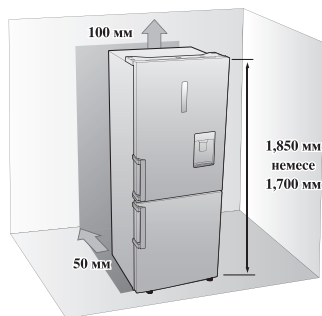

- Орнатқан кезде оң, сол жағынан, арты мен үстіңгі жағынан жеткілікті орын қалдырыңыз. Бұл қуатты аз жұмсап, электр қуаты төлемдерін азайтуға көмектеседі.
- Тоңазытқышты температурасы 10 °C градустан төмен түсетін жерге орнатпаңыз.
- Жөндеу немесе күтім көрсетуге қатысты жұмыстарды жүзеге асыру кезінде құрылғыны оңай жылжытуға болатын етіп орнатыңыз.



АБАЙДАНЫЗ

Тоңазытқышты орнатқанда, жөндегенде немесе артқы жағын тазалағанда, құрылғыны алға қарай тура тартып шығарып, жұмысты аяқтағаннан кейін тура итеріп орнына қойыңыз. Сонымен қатар, еденнің тоңазытқыштың салмағын толық көтере алатынына көз жеткізіңіз. Әйтпесе, еденге нұқсан келтіруі мүмкін.



АБАЙДАНЫЗ

Қуат сымының артық қалған ұзын бөлігін, еденге тиіп, тоңазытқышты жылжытқан кезде дөңгелектері басып жаншып кетпес үшін, тоңазытқыштың артқы жағына жинап, байлап қойыңыз.

ТОҒАЗЫТҚЫШТЫҢ ДЕҢГЕЙІН РЕТТЕУ

Егер құрылғының алдыңғы жағы артқы жағынан шамалы биігірек болса, есікті ашып-жабу оңай болады.

1-ші жағдай: Құрылғы солға қарай қисайып тұр.

Сол жақ реттелмелі тіректі құрылғы дұрыс тіктелгенше көрсеткі бағытымен бұраңыз.

2-ші жағдай: Құрылғы оңға қарай қисайып тұр.

Оң жақ реттелмелі тіректі құрылғы дұрыс тіктелгенше көрсеткі бағытымен бұраңыз.

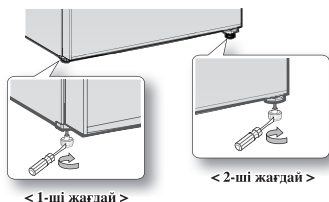

ҚҰРЫЛҒЫ ПАРАМЕТРЛЕРІН ОРНАТУ

Жаңа тоңазытқышыңызды орнына қойып болғаннан кейін, құрылғыңыздың параметрлерін орнатып, мүмкіндіктері мен функцияларын рахаттана қолдануыңызға болады. Төмендегі қадамдарды орындағаннан кейін тоңазытқыш жұмыс істеуге дайын. Жұмыс істемесе, алдымен электр қуатының бар-жоғын тексеріңіз не осы пайдаланушы нұсқаулығының артындағы ақаулықты түзету тарауын қараңыз. Бақса сұрағыңыз бар болса, Samsung Electronics қызмет көрсету орталығына хабарласыңыз.

1. Тоңазытқышты тоңазытқыш пен қабырғаның арасына жеткілікті орын қалдыра отырып, сай келетін жерге орнатыңыз. Осы нұсқаулықтағы орнату бойынша нұсқауларды қараңыз.
2. Тоңазытқышты тоққа қосқаннан кейін, есіктерді ашқан кезде ішкі шамның жанатынын

тексеріңіз.

3. Температура тетігін ең суық температураға қойып, бір сағат күтіңіз. Тоңазытқыш сәл суып, қозғалтқыш біркелкі жұмыс істейді.
4. Тоңазытқышты тоққа қосқаннан кейін, тиісті температураға жету үшін бірнеше сағат қажет болады. Тоңазытқыштың температурасы жеткілікті түрде суығаннан кейін, тағам мен сусындарды тоңазытқышқа салуыңызға болады.

ЕСІКТІҢ АШЫЛАТЫН ЖАҒЫН ӨЗГЕРТУ (RL4003RBA**, RL4013J(S)BA**, RL4323**, RL4353**, RL4352** ҒАНА)

Тоңазытқыштың есігін ауыстырар алдында, тоңазытқыштың ашасын суырыңыз. Samsung есіктің ашылатын жағын ауыстыру жұмысын тек Samsung сертификаттаған қызмет көрсету орталығына тапсыруды ұсынады. Бұл қызметтің ақысын тұтынушы төлейді.



Есіктің ашылатын жағын ауыстыру барысында орын алған ақау құрылғының өндіруші тарапынан берілген кепілдігіне жатпайды. Осындай жағдайда орын алған кез келген жөндеу жұмыстарының төлемақысын құрылғыны пайдаланушы төлейді.

1. Тоңазытқыш есіктерінің ашылатын жағын өзгертуге кіріспей тұрып, тоңазытқыштың электр желісінен ағытылғанын және құрылғыдағы тағамдардың алынғанын тексеріңіз.
2. Егер пайдаланушы осы пайдаланушы нұсқаулығындағы нұсқауларды орындай алатынына сенімді болмаса, аталмыш өзгерістерді жүзеге асырту үшін Samsung білікті қызмет көрсету технигіне хабарласуы керек.
3. Есіктің ашылатын жағын өзгертіп болғаннан кейін тоңазытқышты дереу тоққа қоспаңыз, кем дегенде бір сағат күтіңіз.

Қажетті саймандар

Жинаққа кірмейді		
Phillips бұрағышы (+)	Жалпақ басты бұрағыш (-)	10 мм қырлы гайка кілті (болттарға арналған)
Жинаққа кірмейді		Қосымша бөлшек
11 мм гайка кілті (топсаның білікшесіне арналған)	5 мм (3/16) ” әмбебап гайка кілті (ортаңғы топсаға арналған)	Үстіңгі сол жақ топсаның қақпағы (Үстіңгі қақпақтың астында)

1. Топсаның қақпағын алыңыз да, оң жақ топсаның қақпағының сенсорын ағытыңыз.

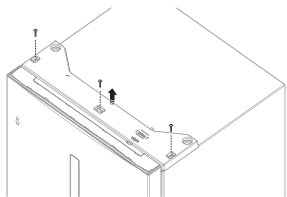

2. Болттарды алып (1), сымды ағытыңыз (2).

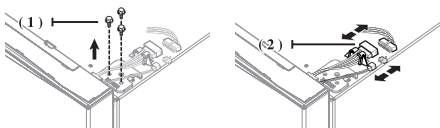

3. Есіктің қақпағын алыңыз (1).

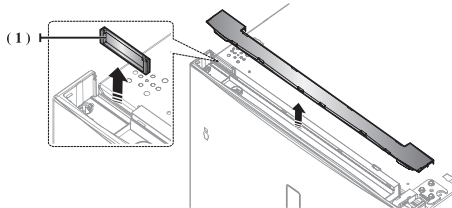

4. Топсаны алып, топсадан топсаның корпусын ағытып алыңыз. Топсаның корпусынан сымдарды алыңыз. (Есігінде бейнебеті бар үлгілер ғана)

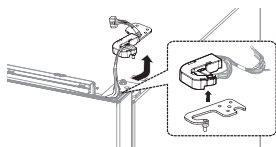

5. Тоңазытқыштың есігін ортаңғы топсадан, есікті абайлап тіке жоғары көтеріп алыңыз.



АБАЙЛАҢЫЗ Тоңазытқыштың есігі ауыр, есікті алып жатқанда жарақаттанып қалмау үшін абай болыңыз.

6. Ортаңғы топсаны ағытыңыз.

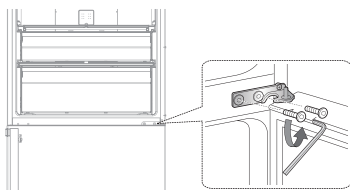

7. Мұздатқыштың есігін астыңғы топсадан, есікті абайлап тіке жоғары көтеріп алыңыз.

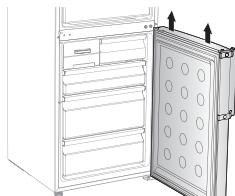

АБАЙЛАҢЫЗ Тоңазытқыштың есігі ауыр, есікті алып жатқанда жарақаттанып қалмау үшін абай болыңыз.

8. Тоңазытқышты абайлап қойыңыз. Астыңғы топса мен тіректің орнын ауыстырыңыз.

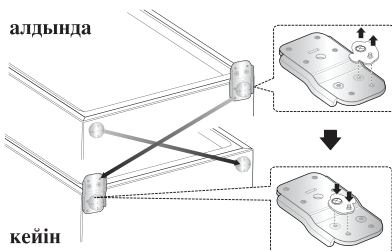

9. Тоңазытқыш пен мұздатқыштың есігінің астыңғы оң жағындағы бұранданы алыңыз. Есіктің стопперін (1), резеңке тығыздағышын (2) және қапсырмасын (3) оңнан солға ауыстырыңыз.

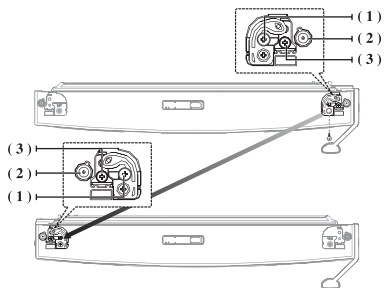

10. Резеңке тығыздағыш пен бұранда тығындардың орындарын ауыстырыңыз.

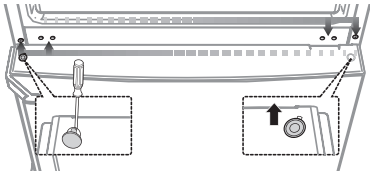

Бұл жұмысты орындап жатқанда жарақат алып қалмау үшін абай болыңыз.

11. Мұздатқыш есігін еппен орнына қойыңыз. Ортаңғы топсаны салыңыз.

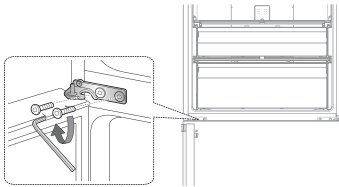

12. Тор есіктің бағытын тоңазытқыштың есігіне қарсы бағытқа ауыстырыңыз. (Есігінде бейнебеті бар үлгілер ғана)

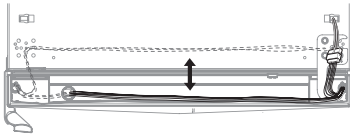

13. Үстіңгі топсаның білікшесін бөлек алу үшін 11 мм гайка кілтін қолданыңыз. Үстіңгі топсаны айналдырыңыз да, үстіңгі топсаның білікшесін қайта бекітіңіз.

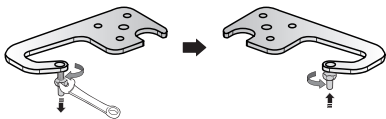

14. Тоңазытқыштың есігін абайлап орнына қайта қойыңыз да, топсаны салыңыз.

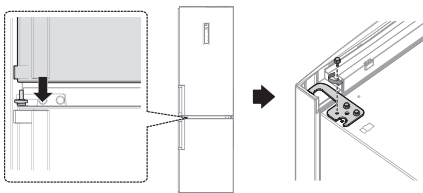

15. Тор есіктің бағытын керісінше бағытқа қаратып салып, есіктің қақпағын салыңыз.

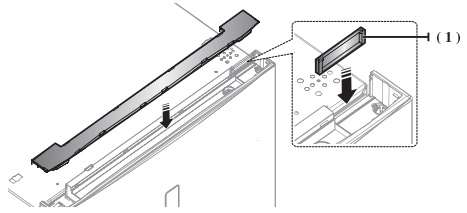

16. Сымдарды жалғап (Есігінде бейнебеті бар үлгілер ғана), топсаның қақпағын салыңыз.

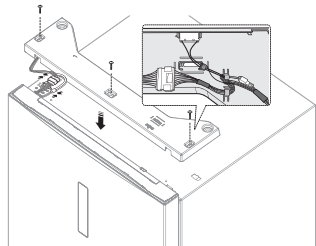

Есікті артқа қарай жылжытатын кезде сымдарды зақымдап алмас үшін сақтықты сақтаңыз.

17. Тұтқаларын солдан оңға ауыстырыңыз.



- Тұтқасында сырғыма қақпағы бар есікті ағытқан кезде, екі қолыңызбен абайлап ашып, тартып шығарыңыз. (Ез тұтқасы бар үлгі үшін ғана)
- Сынып қалу қаупі бар.

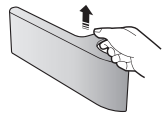

18. Тоңазытқыш пен мұздатқыш есігінің тығыздағыштарын ағыттып, содан кейін оларды 180° градусқа айналдырғаннан кейін салыңыз.

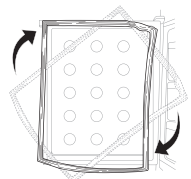

ТОҢАЗЫТҚЫШТЫ ІСКЕ ҚОСУ

БАСҚАРУ ПАНЕЛІН ПАЙДАЛАНУ

А түрі

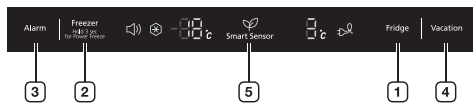

Түйменікті басқан сайын қысқа дыбыстық сигнал естіледі.

1 Тоңазытқыш

Қажетті температураны 1 °C және 7 °C аралығына қою үшін, Fridge (Тоңазытқыш) түймешігін басыңыз.

Әдепкі орнатылған температура 3 °C градус болады, және Fridge (Тоңазытқыш) түймешігін әр басқан сайын, температура келесі рет бойынша өзгереді және температура индикаторы қажетті температураны көрсетеді.

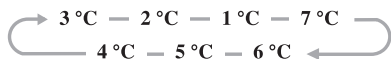

2 Мұздатқыш

Мұздатқышты қажетті температураға, -15 °C және -23 °C аралығына қою үшін, Freezer (Мұздатқыш) түймешігін басыңыз.

Әдепкі орнатылған температура -19 °C градус болады, және Freezer (Мұздатқыш) түймешігін әр басқан сайын, температура келесі рет бойынша өзгереді және температура индикаторы қажетті температураны көрсетеді.

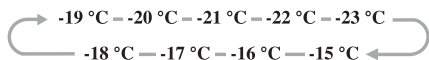

В түрі

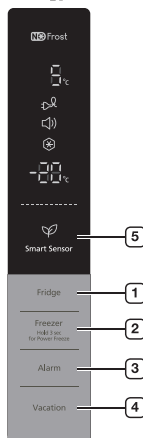

Тоңазытқыш немесе мұздатқыштың ішіндегі температура, жылы тағам сақтау немесе есікті жиі ашуға байланысты өте жоғарылап кеткен кезде, Тоңазытқыш немесе Мұздатқыш темп. индикаторы жыпылықтайды.

Тоңазытқыш немесе мұздатқыштың ішіндегі температура өз қалпына келген кезде Тоңазытқыш немесе Мұздатқыш температурасының индикаторы жыпылықтауын тоқтатады. Егер бірнеше сағаттан кейін температура индикаторы жыпылықтауын тоқтатпаса, қызмет көрсету орталығына хабарласыңыз.

Қарқынды мұздату функциясын іске қосу үшін осы түйменікті 3 секунд басыңыз. Қарқынды мұздату индикаторы (❄) жанады да, мұздатқыш ішіндегі тағамды мұздатуға қажетті уақытты тоңазытқыш жеделдетеді. Бұл функция 50 сағат іске қосылады да, бейнебетте -23 °C көрсетіледі. Бұл функция автоматты түрде сөнеді. Қарқынды мұздату үрдісі аяқталған кезде Қарқынды мұздату индикаторы сөнеді де, тоңазытқыш алдыңғы температура параметріне ауысады.

Осы функцияны пайдаланған кезде пайдаланылатын қуат мөлшері артады.

Осы функцияны ажырату үшін Freezer (Мұздатқыш) түймешігін 3 секундқа басыңыз.



Егер тағамды көп мөлшерде мұздату қажет болса, Қарқынды мұздату функциясын 20 сағат бұрын қосыңыз.

3 Ескерту сигналы

Ескерту функциясын іске қосу үшін осы түйменікті басыңыз.

Егер тоңазытқыштың есігі 2 минуттан артық ашық қалса, Ескерту индикаторы (🔊) жапың, дыбыстық сигнал естіліп, есіктің ашық тұрғанын ескертеді. Ескерту функциясын ажырату осы түйменікті басыңыз.

4) Демалыс

Демалыс функциясын қосу үшін Vacation (Демалыс) түймешігін басыңыз. Ұзақ демалысқа немесе іс-сапарға баратын, тоңазытқышты пайдаланбайтын кездері, пайдаланылатын қуат мөлшерін азайту үшін Демалыс индикаторы () жанады да, тоңазытқыш 15 °C градусқа қойылады. Демалыс функциясы қосылып тұрған кезде мұздатқыш бөлік қосулы тұрады. Егер Демалыс функциясы қосылып тұрған кезде тоңазытқыштың температурасын реттесеңіз, демалыс функциясы автоматты түрде сөндіріледі. Демалыс функциясын пайдаланар алдында тоңазытқыштағы тағамдарды алыңыз.

5) Смарт сенсор

Тоңазытқыш қуат тиімділігі функциясымен қосылған кезде осы белгі () жанады. (В түрі ғана)

Бұл ешбір қосымша басқару құралдарын пайдаланбай, ішкі және сыртқы температураларды анықтайтын көптеген сенсорлардың көмегімен пайдаланылатын қуат мөлшерін азайтып, тағамды автоматты түрде жаңа қалпында ұстап тұрады.

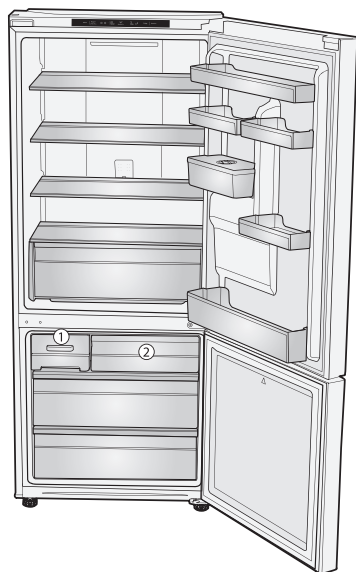

RL40*, (Б : 1,700 мм)

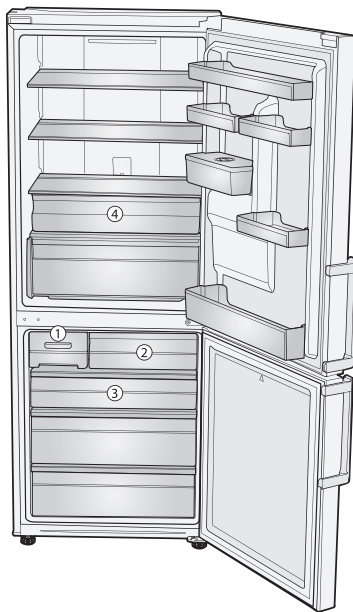

RL43*, (Б : 1,850 мм)



- Осы құрылғы қуатты барынша тиімді түрде қолдану үшін, барлық сөрелері мен суырмаларын, себеттерін, суретте көрсетілгендей бастапқы орындарында қалдырыңыз.
- Су сауығы және Салқын бөлік (4) тәрізді кейбір мүмкіндіктер әр үлгіде әр түрлі болуы немесе кей үлгілерде болмауы мүмкін.
- Жемістер немесе көкөністер Салқын бөлікте мұздап қалады. (Опция)

ҚОСЫМША СӨРЕ (ОПЦИЯ)



Мұздатқыштың ішін кеңейту үшін мұз науасын (1), кішкене тартпаны, (2) және тартпаны (3) (RL43 үлгісінде ғана) алып, содан кейін қосымша сөрелі (опция) астыңғы тартпаның үстіне тура қоюға болады. Бұл жылу және механикалық қасиеттеріне әсер етпейді. Мұздатқыш бөліктің көрсетілген сақтау сыйымдылығы осы бөліктер алынып тұрғанда есептелген.



МҮЗ ҚАТЫРУ

МҮЗ ЖАСАҒЫШТЫ МАЙЫСТЫРЫҢЫЗ

- Мүз текшелерін қатыру

Мүз текшесін жасайтын науаны жайлап көтеріп өзіңізге қарай тартып алыңыз. Науаның арт жағында көрсетілген ең үлкен деңгейге дейін су құйыңыз. Суды төгіп алмай, науаны ұстағышқа қайта сырғытып салыңыз. Мүз текшелері қатқанша күтіңіз.

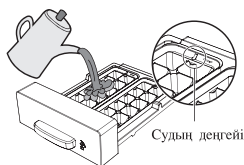

- Мүз текшелерін алу

Мүз текшелерін сақтайтын сауыттың мүз текшесін жасайтын науаның астында болуын қамтамасыз етіңіз. Болмаса, орнына қойыңыз. Тетіктерінің сағат тілінің бағытымен, науа шамалы майысқанша мықтап ұстап тұрып майыстырыңыз.

Нәтижесі : Мүз текшелері сауытқа түседі.

Сауытты алу:

- Шамалы жоғары көтеріп
- Өзіңізге қарай тартып



ЖИНАЛМАЛЫ СӨРЕНІ ПАЙДАЛАНУ (ОПЦИЯ)

Сөрениң астына ұзын сауыттарды немесе тағамдарды қою қажет болса, жиналмалы сөрени жинап қоюға болады.

1. Сөрени шамалы жоғары көтеріңіз де, ішке қарай сырғытыңыз.
2. Жиналған сөрени артқы қабырғаға қарай көтеріңіз.
3. Жиналған сөрени қайта орнына қойып пайдалану үшін, әрекетті кері ретпен орындаңыз.

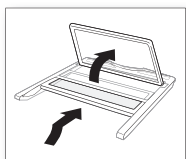

Сөрени пайдаланған немесе тазалаған кезде абайлаңыз, құлап қалуы мүмкін. Жиналмалы сөрени жинаған кезде, жиналмалы сөре көтерілетін орынның жеткілікті болуын қамтамасыз етіңіз.



Жиналмалы сөрениң артқы жағын көтермеңіз.

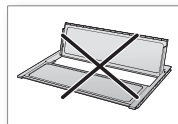

СУ САУЫТЫН ПАЙДАЛАНУ (ОПЦИЯ)

Су сауыттын пайдалану арқылы тоңазытқыштың есігін ашпай, салқын суды оңай алуға болады.

- Су сауыттын көтеріп, тартып шығарыңыз.
- Су сауыттын көтеріп шығару үшін қос ұстағышын пайдаланыңыз.
- Су сауыттын ең алғаш рет пайдаланар алдында ішін тазалаңыз.



Тағам сақтайтын орынды кеңейту үшін су сауыттың ішіндегі суды төгіп, қақпағын алып, су сауыттын орнына қойып, тағам сақтау үшін пайдаланыңыз. Су сауытына судан басқа дымда құймаңыз.

- Су сауыттын суға толтырып, су ағызатын түтікшесінің қол жететіндей орнықты тұрғанына көз жеткізіңіз.
- 2.4 л дейін су құйыңыз. Егер бұдан көп су құйылса, қақпағы жабылған кезде су төгіліп қалуы мүмкін.
- Су сауытына тоңазытқышта тұрған кезде су құю мүмкін емес.
- 1-ші тәсіл.
- Дөңгелек қақпақты көрсеткі бағытымен көтеріп ашып су құйыңыз.

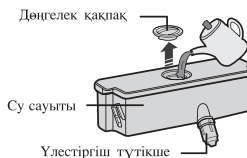

- 2-ші тәсіл.
- Үлкен қақпақты ұстап тұрып көтеріп ашқаннан кейін су құйыңыз.

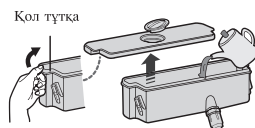

- Су сауытын салғаннан кейін тоңазытқыштың есігін жабыңыз.
- Есікті жапқаннан кейін үлестіргіш түтікшесінің сыртта тұрғанына көз жеткізіңіз.



Су сауытын тоңазытқыштың есігіне мықтап орнатыңыз. Әйтпесе, су сауыты дұрыс жұмыс істемеуі мүмкін. Тоңазытқышты су сауытын орнатпай пайдаланбаңыз. Себебі жұмыс тиімділігіне қатысты мәселе орын алуы мүмкін.

- Стаканды су ағатын түтіктің астына қойып, стаканмен үлестіргіш тетікті баппен итеріңіз. Су ағып кетпес үшін стаканның үлестіргішпен бір сызық бойында тұруын қамтамасыз етіңіз.



Бекіткіш құралдың "бекітпеу" қалпында тұрғанына көз жеткізіңіз. Суды осы параметрде тұрғанда ғана алуға болады.

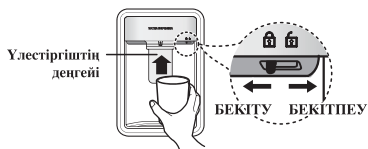

ІШКІ КЕРЕК-ЖАРАҚТАРЫН АЛУ

Сөрелер

Сөрелерді қос қолдап еппен көтеріп, өзіңізге қарай тартыңыз. (Шыны сөре/Жиналмалы сөре)

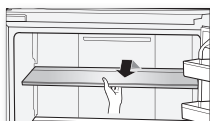

Сөрелердің бет жағын төмен немесе артқа қаратып қоймаңыз. Құлап қалу қаупі бар.

Есік бекітпесі

Есіктің бекітпелерін алу үшін екі қолыңызбен еппен көтеріңіз де, алыңыз.

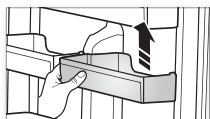

Су сауыты

Су сауыттарын алу үшін оны мықтап қос қолдап ұстап, өзіңізге қарай көтеріңіз.



Кей үлгіде су сауыты болмауы мүмкін.

Тартпалар

Суырмадарды толық тартып шығарыңыз да, содан кейін көтеріп, суырмадарды алыңыз

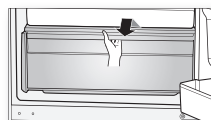

- Егер тартпалар есікке кептеліп қалса, тартпаларды сөрелерді алғаннан кейін жоғары тартып алыңыз.

Мұздатқыштың сырғыма тартпасы (опция)

Сырғыма тартпаны ілгегінен шыққанша көтеріңіз де, содан кейін тартпаны тартып шығарыңыз.



- Сырғыма тартпаны қайта орнына салған кезде сырғымасын итеріп, содан кейін сырғыма тартпаны орнына қойыңыз.



- Мұздатқыштағы Темір сырғыманы дымқыл қолмен ұстамаңыз.
 - Теріні қарып кетуі мүмкін.
 - Темір сырғыманы ұстаған кезде абай болыңыз.
 - Себебі жарақат алуыңыз мүмкін.

ТОҢАЗЫТҚЫШТЫ ТАЗАЛАУ



Бензол, сұйылтқыш немесе Clogox™ қолданып тазаламаңыз. Себебі құрылғының сыртына нұқсан келтіруі және өрт шығуға себеп болуы мүмкін.



Тоңазытқыш тоққа қосылып тұрғанда оған су шашпаңыз, себебі электр қатері орын алуы мүмкін. Тоңазытқышты бензол, сұйылтқыш немесе машина тазалағыш құралмен тазаламаңыз, өрт шығу қатері бар.

LED ШАМЫН АУЫСТЫРУ

Ішкі немесе сыртқы LED шамы жаньп кетсе, шамның қақпағын және LED шамын өзіңіз ағытып алуға әрекет жасаманьыз.



Қызмет көрсету техниктеріне хабарласыңыз.

ақаулықты түзету

АҚАУЛЫҚ	ШЕШІМІ
Құрылғы мүлде жұмыс істемейді немесе оның температурасы тым жоғары.	<ul style="list-style-type: none">• Ашаның розеткаға дұрыс сұғылғанын тексеріңіз.• Алдыңғы панельдегі температура тетігі дұрыс орынға қойылды ма?• Құрылғыға күн түсіп немесе оның қасында қызу көздері тұрған жоқ па?• Құрылғының арт жағы қабырғаға тым жақын тұрған жоқ па?
Тоңазытқыштағы тағам мұздап қалған.	<ul style="list-style-type: none">• Алдыңғы панельдегі температура тетігі ең суық температурада тұрған жоқ па?• Бөлме температурасы тым төмен емес пе?
Әдеттен тыс шуыл шығады.	<ul style="list-style-type: none">• Құрылғының орнықты, тегіс еден үстіне қойылғанын тексеріңіз.• Құрылғының арт жағы қабырғаға тым жақын тұрған жоқ па?• Құрылғының астына немесе артына басқа зат түсіп кеткен жоқ па?• Шуыл құрылғы компрессорынан шығып тұрған жоқ па?• Құрылғының әр түрлі керек-жарақтары тартылып, кеңейген кезде сыртылдаған дыбыс шығады.
Құрылғының алдыңғы бұрыштары мен қабырғалары жылы және оларға конденсат тұра бастады.	<ul style="list-style-type: none">• Құрылғының алдыңғы бұрыштарында конденсат тұруға жол бермейтін, қызуға төзімді түтіктер орнатылған.• Бөлме температурасы жоғарылаған кезде, бұл ылғи тиімді бола бермеуі мүмкін. Дегенмен, бұл қалыпты жағдай.• Өте ылғалды ортада, ылғалды ауа құрылғының бетіне тиген кезде құрылғының сыртында конденсат пайда болуы мүмкін.
Құрылғы ішінде сұйықтың көпіршігені естіледі.	<ul style="list-style-type: none">• Бұл құрылғының ішін салқындататын тоңазытқыш сұйық.
Құрылғы ішінде жағымсыз иіс бар.	<ul style="list-style-type: none">• Тоңазытқыш ішінде ескіріп кеткен тағам тұрған жоқ па?• Иісі қатты шығатын тағамды (мысалы, балық) ауа өтпейтін етіп орау керек.• Тоңазытқышты уақытылы тазалап, бұлінген немесе бұзылайын деген тағамды тастаңыз.
Құрылғы қабырғаларына қабат-қабат мұз қатқан.	<ul style="list-style-type: none">• Ауа шығатын саңылауларды тоңазытқыш ішіндегі тағам бітеп тастаған жоқ па?• Ауа айналымын жақсарту үшін тағамдарды барынша бір-бірінен алыс қойыңыз.• Есік әбден жабылды ма?
Құрылғының ішкі қабырғалары мен көкөністердің айналасына конденсат тұрады.	<ul style="list-style-type: none">• Құрамында суы көп тағамдардың беті жабылмай қойылған, және есік ұзақ уақыт ашық қалған.• Тағамның бетін жауып немесе бітеу сауытқа салып сақтаңыз.

Ескерту

Ескерту

Ескерту

Бөлме температурасының шектері

Бұл тоңазытқыш/мұздатқыш техникалық ақпарат тақтайшасында көрсетілген температура санатына сай келетін, қоршаған орта температураларында жұмыс істеуге лайық етіп жасалған

Санаты	Белгісі	Қоршаған орта температурасы мәндері (°C)
Көбейтілген температура	SN	+10 бастап +32 дейін
Температура	N	+16 бастап +32 дейін
Субтропикалық	ST	+16 бастап +38 дейін
Тропикалық	T	+16 бастап +43 дейін



Ішкі температураға тоңазытқыш /мұздатқыштың орналасуы, қоршаған орта температурасы және есіктің ашылу жиілігі тәрізді факторлар әсер етуі мүмкін.

Осы фактордың салдарын жою үшін, температураны қажетінше реттеңіз.

Құрылғыны қоқысқа дұрыс тастау

Kazakhstan

(Қоқысқа тасталатын электр және электроника құрылғысы)

(Жеке қоқысқа тастау жүйесін пайдаланатын елдерге қатысты)



Өнімдегі, оның керек-жарақтарындағы немесе ілеспе кітапшасындағы белгі, осы өнім мен оның электроникалық керек-жарақтарын (мысалы, зарядтағыш құралы, құлаққабы, USB сымы), қолданыс мерзімі аяқталғаннан кейін басқа тұрмыстық қалдықтармен бірге тастамау керек дегенді білдіреді. Қалдық дұрыс тасталмаған жағдайда қоршаған орта немесе адамдардың денсаулығына келетін зиянның алдын алуға және материалдық ресурстарды қайтадан қажетке жаратуға өз үлесіңізді қосу үшін бұндай заттарды басқа қоқыс түрлерінен бөлектеп, қалдық өнімдерді қайта өңдеуден өткізетін жерге апарып тапсырыңыз.

Тұрмыстық құрылғыны қолданушылар, осы заттарды қоршаған ортаға залалсыз түрде қайта өңдеуден өткізу үшін осы құрылғыны қайда апарып тапсыру, қалай тапсыру туралы егжей-тегжейлі ақпаратты, осы өнімді сатып алған бөлшек сауда орталығына немесе жергілікті мекемеге хабарласып алуына болады.

Коммерциялық мақсатта қолданушылар, өз жабдықтаушыларына хабарласып, сатып алу келісім-шартының талаптарымен танысуы керек. Осы өнім мен оның электроникалық керек-жарақтарын басқа да коммерциялық өнімдердің қалдықтарымен араластырып тастауға болмайды.

36 Al-Farabi ave. «Almaty Financial District building», Block B

Tel : 8-10-800-500-55-500(GSM: 7799, VIP care 7700)

www.samsung.com/support



Code No. DA68-02676C REV(0.6)