



**SAMSUNG**

**КАССЕТНАЯ МАГНИТОЛА  
С ПРОИГРЫВАТЕЛЕМ  
КОМПАКТ-ДИСКОВ  
ВОСПРОИЗВЕДЕНИЕ ДИСКОВ CD-R/RW  
RCD-S50**

## **ИНСТРУКЦИЯ ПО ЭКСПЛУАТАЦИИ**

Прежде чем пользоваться этим изделием,  
пожалуйста, внимательно прочитайте данную  
инструкцию и сохраните ее для использования  
в дальнейшем.





## Инструкции по технике безопасности

### ЛАЗЕРНОЕ ИЗДЕЛИЕ КЛАССА 1

Использование органов управления или выполнение процедур, не содержащихся в данной Инструкции, может привести к опасному облучению лучом лазера.

**ПРЕДОСТЕРЕЖЕНИЕ - НЕВИДИМОЕ ЛАЗЕРНОЕ ИЗЛУЧЕНИЕ. ПРИ ОТКРЫТИИ КОРПУСА И ОТКЛЮЧЕНИИ БЛОКИРОВОЧНЫХ КОНТАКТОВ ИЗБЕГАЙТЕ ПОПАДАНИЯ ПОД ЛУЧ ЛАЗЕРА**

	<b>ПРЕДОСТЕРЕЖЕНИЕ</b> ОПАСНОСТЬ ПОРАЖЕНИЯ ЭЛЕКТРИЧЕСКИМ ТОКОМ. НЕ ОТКРЫВАТЬ!	
ПРЕДОСТЕРЕЖЕНИЕ: ВО ИЗБЕЖАНИЕ ПОРАЖЕНИЯ ЭЛЕКТРИЧЕСКИМ ТОКОМ, НЕ ОТКРЫВАЙТЕ ЭТО ИЗДЕЛИЕ. ВНУТРИ НЕТ ДЕТАЛЕЙ, ОБСЛУЖИВАЕМЫХ ПОЛЬЗОВАТЕЛЕМ. ДЛЯ ТЕХНИЧЕСКОГО ОБСЛУЖИВАНИЯ ОБРАЩАЙТЕСЬ К КВАЛИФИЦИРОВАННОМУ СПЕЦИАЛИСТУ.		



Этот символ указывает, что внутри данного изделия имеются детали, находящиеся под опасным напряжением, которое может привести к поражению электрическим током.



Этот символ указывает, что в документации на изделие имеются важные инструкции по его использованию или обслуживанию.

### ЛАЗЕРНОЕ ИЗДЕЛИЕ КЛАССА 1

Эта магнитола классифицируется, как ЛАЗЕРНОЕ ИЗДЕЛИЕ КЛАССА 1.

**ПРЕДУПРЕЖДЕНИЕ:** Во избежание пожара или поражения электрическим током, не допускайте попадания данного изделия под дождь или в условия высокой влажности.

**ПРЕДОСТЕРЕЖЕНИЕ:** Во избежание поражения электрическим током, полностью вставляйте вилку в розетку так, чтобы широкая пластина вилки совпала с широким отверстием розетки.

### Монтаж сетевой вилки (только в Соединенном Королевстве)

#### ВАЖНЫЕ ЗАМЕЧАНИЯ:

Сетевой шнур этой магнитолы снабжен литой вилкой, содержащей плавкий предохранитель.

Номинал предохранителя указан на той поверхности вилки, где расположены контактные штыри и если требуется замена предохранителя, должен использоваться плавкий предохранитель того же номинала, соответствующий стандарту BS1362.

Никогда не пользуйтесь вилкой со снятой крышкой отделения для предохранителя. Если эта крышка съемная и потребовалась ее замена, она должна иметь такой же цвет, как у предохранителя, вставляемого в отделение для предохранителя. Запасные крышки можно приобрести через магазин, где вы приобрели изделие. Если вилка, входящая в комплект поставки, не подходит к сетевым розеткам, установленным в вашем доме, или если сетевой шнур слишком короток для подключения к розетке, вы должны подобрать соответствующий сетевой удлинитель или проконсультироваться в магазине.

Однако если нет никакой альтернативы, кроме как отрезать вилку, выньте из нее предохранитель, а затем избавьтесь от вилки с соблюдением осторожности. Не вставляйте отрезанную вилку в розетку, так как имеется опасность поражения электрическим током при прикосновении к оголенному гибкому проводу.

Никогда не пытайтесь вставлять в розетку оголенные провода сетевого шнура. Вы всегда должны пользоваться сетевой вилкой с предохранителем.

#### ВАЖНО!

Провода в сетевом шнуре имеют следующую цветовую маркировку:

**СИНИЙ = НЕЙТРАЛЬНЫЙ**

**КОРИЧНЕВЫЙ = ФАЗА**

Так как эти цвета могут не соответствовать цветным меткам на вашей вилке, поступайте следующим образом:

Провод с изоляцией СИНЕГО цвета должен быть подсоединен к контакту вилки, помеченному буквой N или имеющему СИНИЙ или ЧЕРНЫЙ цвет. Провод с изоляцией КОРИЧНЕВОГО цвета должен быть подсоединен к контакту вилки, помеченному буквой L или имеющему КОРИЧНЕВЫЙ или КРАСНЫЙ цвет.

**ПРЕДУПРЕЖДЕНИЕ: НЕ ПОДСОЕДИНЯЙТЕ НИ ОДИН ИЗ ЭТИХ ПРОВОДОВ К ЗАЗЕМЛЯЮЩЕМУ КОНТАКТУ, КОТОРЫЙ ПОМЕЧЕН БУКВОЙ E ИЛИ СИМВОЛОМ  $\perp$ , ИЛИ ИМЕЕТ ЗЕЛЕНый ИЛИ ЗЕЛЕНый И ЖЕЛТЫЙ ЦВЕТ.**

---

## Содержание

---

◆ <b>Инструкции по технике безопасности</b> .....	1
■ Вид передней панели.....	3
■ Пульт дистанционного управления .....	4
■ Источники питания .....	5
■ Установка часов .....	6
◆ <b>Приемник</b>	
■ Прослушивание передач радиостанций .....	7
■ Поиск радиостанций и занесение настройки на них в память магнитолы .....	8
■ Выбор запомненной радиостанции .....	9
■ Улучшение качества приема .....	10
◆ <b>Проигрыватель компакт-дисков</b>	
■ Прослушивание компакт-диска .....	11
■ Выбор дорожки на компакт-диске/функция "+10" .....	12
■ Повтор компакт-диска .....	13
■ Воспроизведение в случайном порядке.....	14
■ Повтор фрагмента между точками А и В .....	15
■ Программирование порядка воспроизведения .....	16
◆ <b>Магнитофон</b>	
■ Прослушивание кассеты.....	18
■ Запись передачи радиостанции.....	19
■ Запись с компакт-диска.....	20
■ Запись со встроенного микрофона.....	21
◆ <b>Другие функции</b>	
■ Таймер "Сон".....	22
■ Функция таймера .....	23
■ Эквалайзер.....	25
■ Прослушивание с помощью наушников .....	25
■ Система усиления низких частот (Super Bass).....	26
■ Временное отключение звука .....	26
◆ <b>Рекомендации по эксплуатации</b>	
■ Как обращаться с компакт-дисками .....	27
■ Поддержание качественного звучания.....	27
■ Прежде чем обращаться в сервисный центр .....	28
■ Технические характеристики.....	29

## Вид передней панели

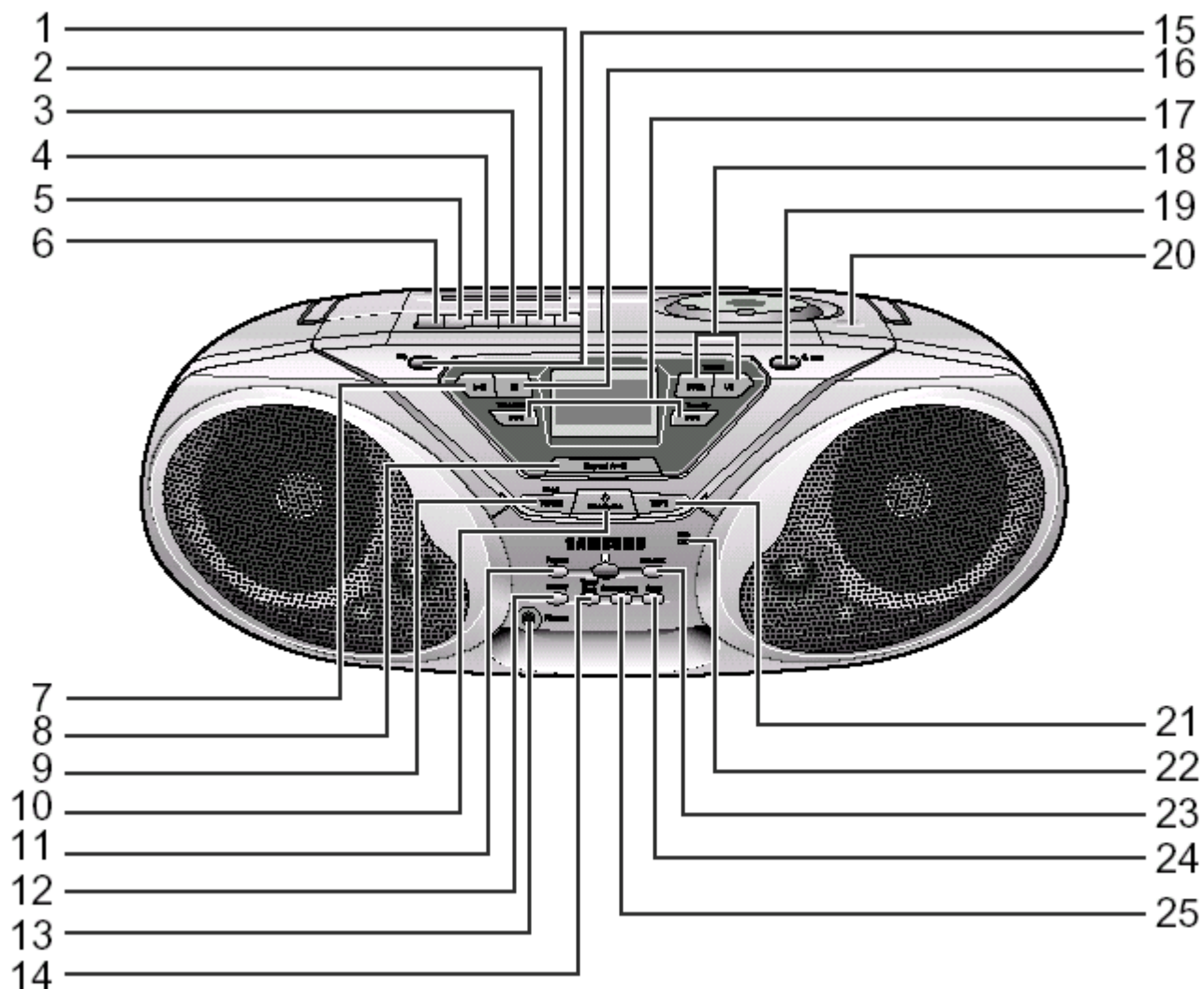

- |  |   |
|--|---|
| 1. Пауза                               | 14. Кнопка Таймер/Часы  |
| 2. Стоп/ Выброс кассеты                | 15. Кнопка выбора предустановленных настроек эквалайзера                  |
| 3. Перемотка вперед                    | 16. Кнопка "Стоп" компакт-диска (■)                                       |
| 4. Перемотка назад                     | 17. Кнопки настройки вверх и вниз по диапазону                            |
| 5. Воспроизведение                     | 18. Кнопки регулировки громкости  |
| 6. Запись                              | 19. Система усиления низких частот (S.BASS)                               |
| 7. Воспроизведение/Пауза компакт-диска | 20. Место, на которое нужно нажать, чтобы открыть отсек для компакт-диска |
| 8. Повтор между точками A ↔ B          | 21. Кнопка TAPE (Магнитофон)  |
| 9. Кнопка Приемник/Диапазон            | 22. Микрофон  |
| 10. Кнопка Питание/Готовность          | 23. Переключатель Mono/Сtereo   |
| 11. Кнопка "Программа"                 | 24. Кнопка "Сон"  |
| 12. Кнопка "Память"                    | 25. Кнопка "Показать часы"  |
| 13. Гнездо для наушников               |   |

## Пульт дистанционного управления

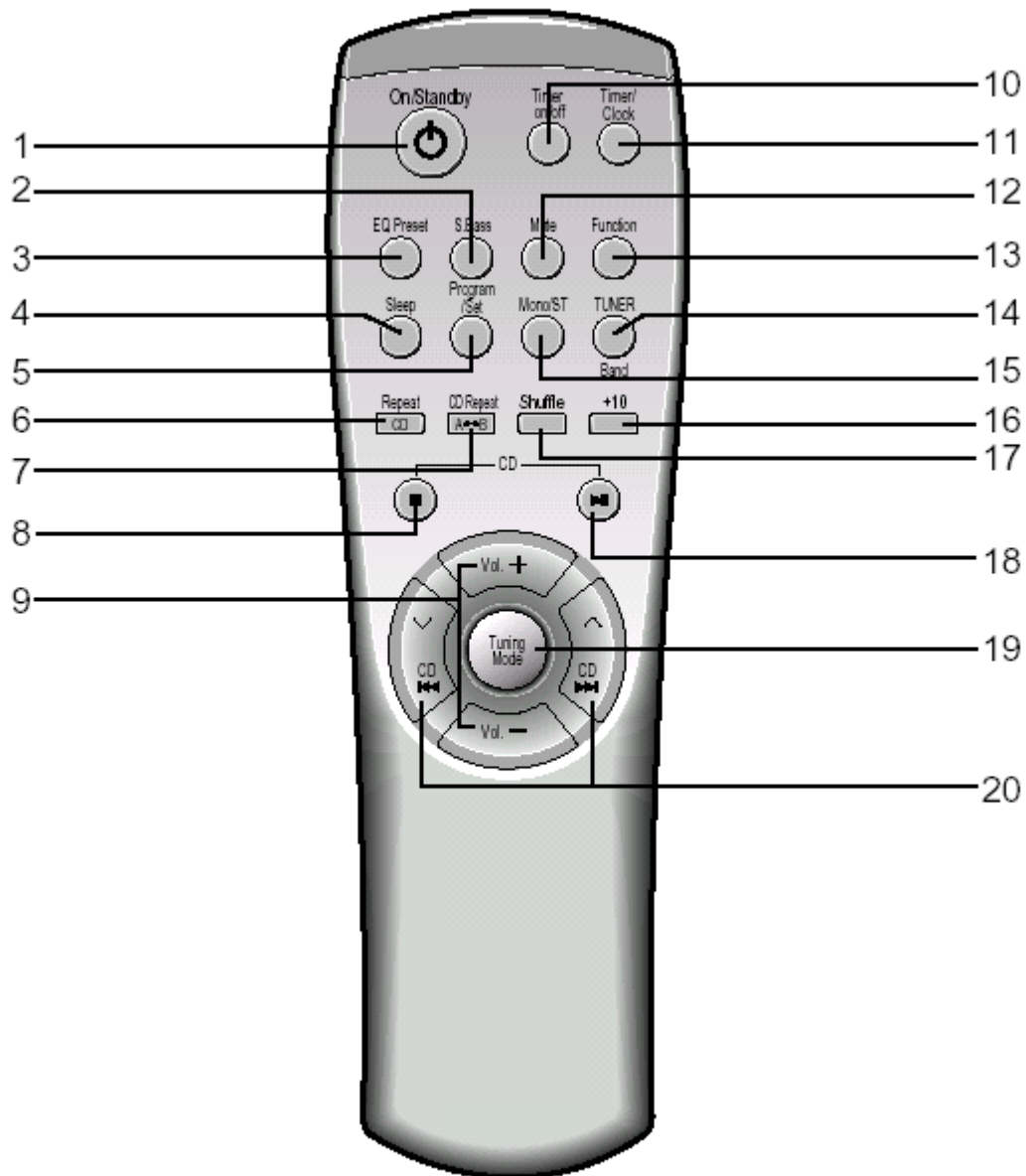

- 1 Кнопка Питание/Готовность
- 2 Система усиления низких частот (S.BASS)
- 3 Кнопка выбора предустановленных настроек эквалайзера
- 4 Таймер "Сон"
- 5 Кнопка Программа/Установка
- 6 Кнопка "Повтор компакт-диска"
- 7 Повтор между точками A ↔ B
- 8 Кнопка "Стоп" компакт-диска
- 9 Кнопки регулировки громкости
- 10 Включение/Выключение таймера

- 11 Кнопка Таймер/Часы
- 12 Временное отключение звука (Mute)
- 13 Кнопка выбора функций
- 14 Кнопка Приемник/Диапазон
- 15 Переключатель Моно/Сtereo
- 16 Кнопка функции "+10" (компакт-диск)
- 17 Воспроизведение в случайном порядке
- 18 Воспроизведение/Пауза компакт-диска
- 19 Режим настройки на радиостанции
- 20 Пропуск или поиск

## Источники питания

### Сеть переменного тока

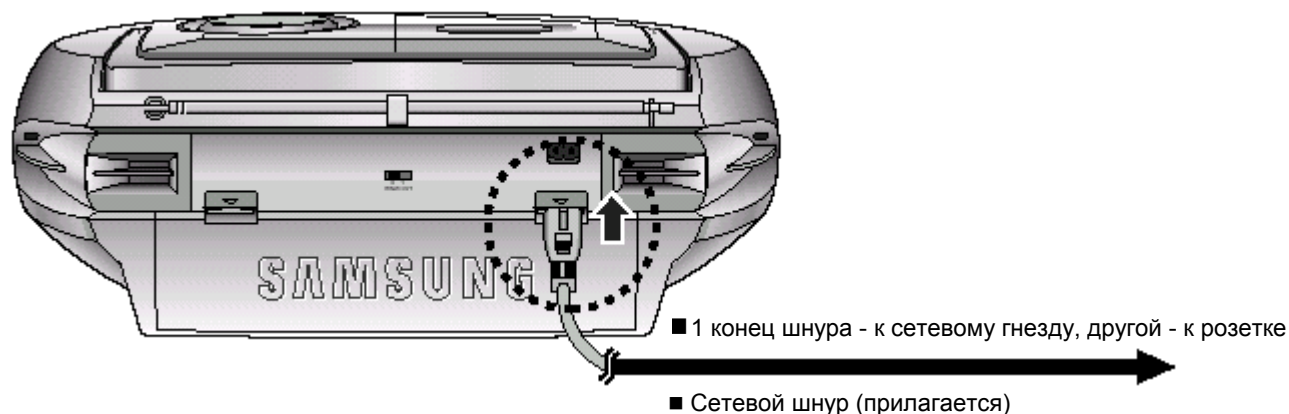

#### ■ Переключатель напряжения (не во всех моделях)

Служит для переключения напряжения сети (только в моделях с ПЕРЕКЛЮЧАТЕЛЕМ НАПРЯЖЕНИЯ).

Установите ПЕРЕКЛЮЧАТЕЛЬ НАПРЯЖЕНИЯ (расположенный внутри отсека для батарей) в положение, соответствующее напряжению сети переменного тока у вас в доме.

#### ПЕРЕКЛЮЧАТЕЛЬ НАПРЯЖЕНИЯ

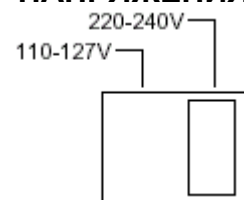

### Батареи

БАТАРЕИ ДЛЯ ЧАСОВ: 4,5 В, РАЗМЕР AA, X 3

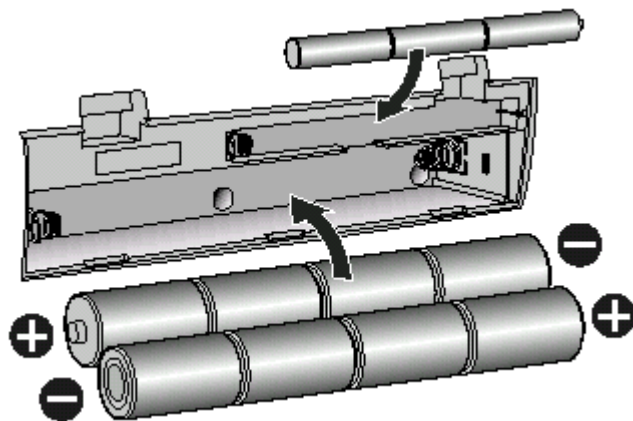

12 В, размер D, DM, UM-1, R20, HP2..., x 8

#### Когда вы делаете важную запись или прослушиваете компакт-диски

Рекомендуется использовать питание от сети переменного тока.

- Примечание:**
- Магнитола не будет работать от батарей, пока к ней подсоединен сетевой шнур.
  - Обязательно установите батареи (размер "AA" x 3) во избежание случайного стирания из памяти магнитолы предварительных настроек на радиостанции и/или прекращения отсчета времени включенным таймером при перебоях в подаче электроэнергии или отсоединении сетевого шнура.

#### Функция подсветки

Подсветка дисплея включается при включении магнитолы в сеть. Благодаря этой функции, вы можете контролировать работу магнитолы даже в темноте. (Однако при питании магнитолы от батарей подсветка дисплея не включается).

## Установка часов

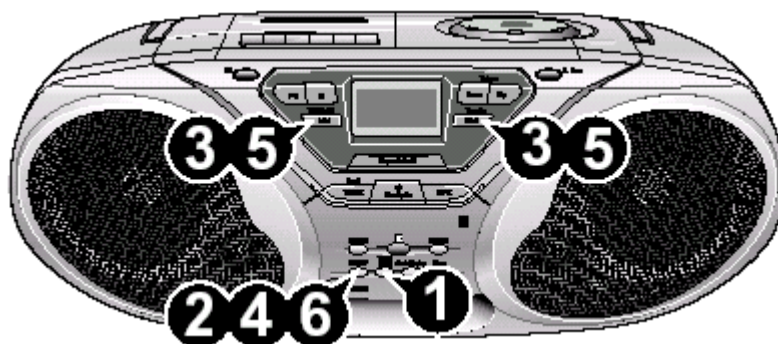

При выполнении каждой операции у вас есть несколько секунд для установки требуемых значений. Если вы превысите это время, вам придется начать операцию сначала.

- 1** Дважды нажмите кнопку **Timer/Clock** (Таймер/Часы).  
Результат: На дисплее появляется сообщение **CLOCK** (Часы).



- 2** Нажмите кнопку **Memory** (Память).  
Результат: Цифры часов начинают мигать.



- | <b>3</b> | Чтобы                 | Нажмите кнопку |
|----------|-----------------------|----------------|
|          | Перевести часы вперед | ▷▷             |
|          | Перевести часы назад  | ◁◁             |

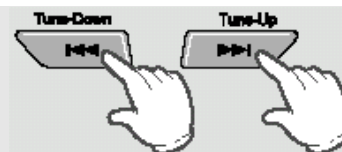

- 4** Когда дисплей покажет правильный час, нажмите кнопку **Memory**.  
Результат: Цифры минут начинают мигать.



- | <b>5</b> | Чтобы                   | Нажмите кнопку |
|----------|-------------------------|----------------|
|          | Перевести минуты вперед | ▷▷             |
|          | Перевести минуты назад  | ◁◁             |

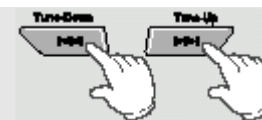

- 6** Когда на дисплее появится точное время, нажмите кнопку **Memory**.



- ☛ Вы можете вывести на дисплей текущее время в любой момент, даже если используется иная функция магнитолы, один раз нажав кнопку **Clock Display** (Показать часы).

## Прослушивание передач радиостанций

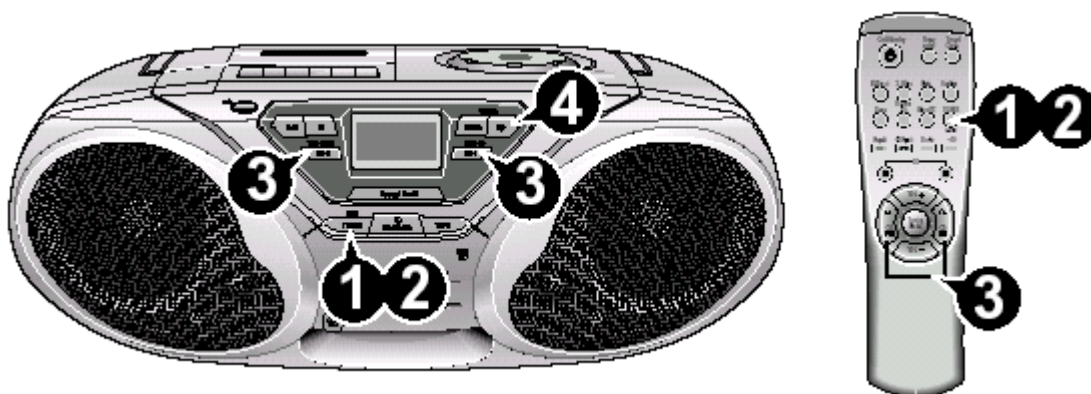

**1** Нажмите кнопку **TUNER** (Приемник).



**2** Выберите нужный диапазон частот, вновь нажав кнопку **TUNER** на передней панели.



**3** Нажимайте кнопки Tuning Down и Tuning Up (Настройка вверх и вниз по диапазону) на передней панели.

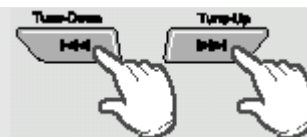

**4** Нажимайте кнопки регулировки громкости.

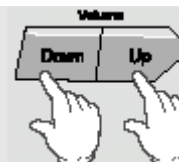

### Для улучшения качества приема

Измените ориентацию FM антенны при приеме радиостанций в диапазоне FM. При приеме радиостанций в диапазонах AM (СВ) или LW (ДВ) (не во всех моделях), измените ориентацию самой магнитолы.

Для диапазона FM



Для диапазонов AM (СВ) или LW (ДВ) (не во всех моделях)

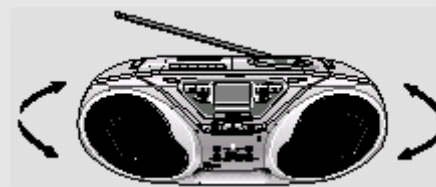



## Поиск радиостанций и занесение настройки на них в память магнитолы



Вы можете хранить в памяти системы настройку на:

- ◆ 15 FM радиостанций
- ◆ 8 MW (CB) станций (Опция) } 15 AM радиостанций (в зависимости от модели)
- ◆ 7 LW (ДВ) станций (Опция)

**1** Выберите функцию приемника, нажав кнопку **TUNER** (Приемник)



**2** Выберите нужный диапазон частот, вновь нажав кнопку **TUNER** на передней панели.



**3** Нажмите кнопку Стоп, чтобы выбрать один из режимов настройки: **MANUAL** (Ручной) или **AUTO** (Автоматический).

**4** Чтобы найти радиостанцию... Нажмите кнопку...

Вручную Tuning Down I<< (Настройка вниз по диапазону), чтобы уменьшить частоту  
Tuning Up >>I (Настройка вверх по диапазону), чтобы увеличить частоту  
Результат: Частота меняется при каждом нажатии кнопки.

Автоматически I<< или >>I и удерживайте ее нажатой не менее 2 секунд.  
Результат: Частота уменьшается или увеличивается, пока не будет найдена следующая станция.

**5** Нажмите кнопку **Memory** (Память).

Результат: На дисплее появляется сообщение "**PROG**" (Программа) и номер программы.

Memory



**6** Нажатием кнопок I<< и >>I выберите номер, под которым будет сохранена в памяти настройка на данную радиостанцию.

Результат: Настройка на нужную станцию теперь сохранена.

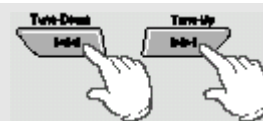

**7** Нажмите кнопку **Memory**, чтобы сохранить настройку на станцию.

Результат: Номер программы меняется на номер, присвоенный станции

☛ Чтобы сохранить в памяти настройку на любые другие требующиеся станции, повторите Шаги с 2 по 7.

Memory



**Примечание:** Во время автоматического поиска тюнер может остановиться на частоте, на которой нет радиостанции. Если это случится, используйте режим ручного поиска.

## Выбор запомненной радиостанции

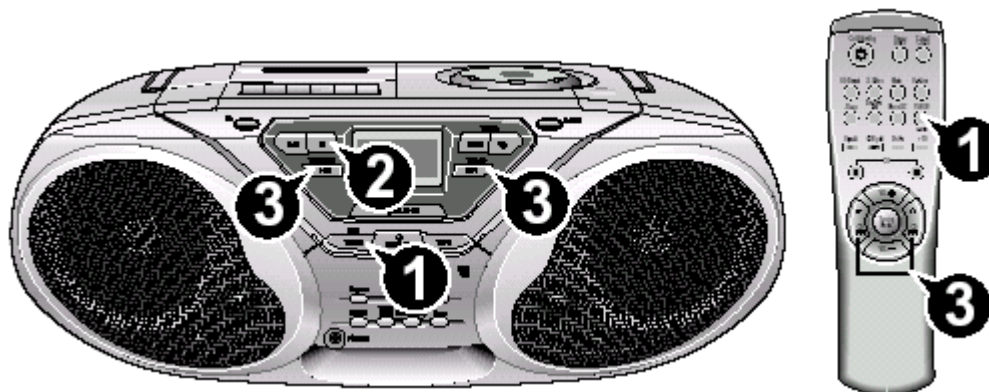

**Вы можете прослушать занесенную в память магнитолы радиостанцию следующим образом:**

- 1** Выберите нужный диапазон частот, нажимая кнопку **TUNER** (Приемник) на передней панели.



- 2** Нажимайте кнопку **Стоп**, пока на дисплее не появится сообщение **"PRESET"** ("Запомненные станции").

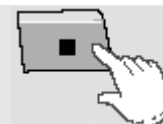

- 3** С помощью кнопок **◀◀** и **▶▶** выберите номер нужной станции  
Результат: Вы принимаете нужную станцию.

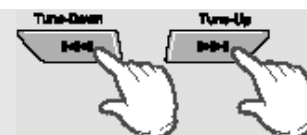

## Улучшение качества приема

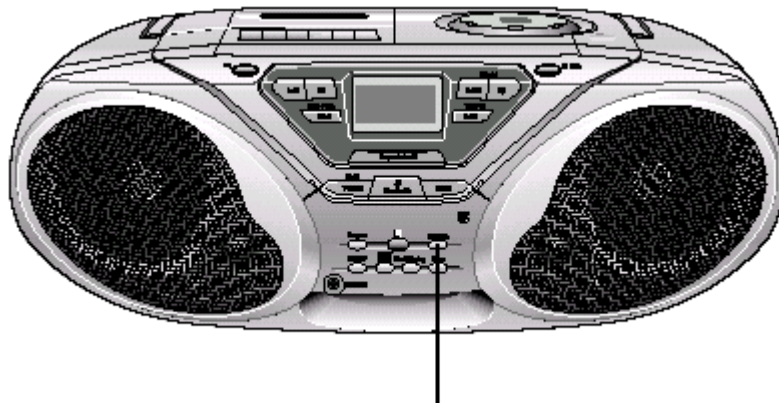

Переключатель режимов Моно/Сtereo

Вы можете улучшить качество приема радиостанций путем:

- ◆ Вращения FM или AM (CB) антенны.
- ◆ Выбора оптимального положения FM или AM (CB) антенны перед ее закреплением.
- Если качество приема конкретной станции в диапазоне FM плохое, нажмите кнопку **Моно/ST** (Моно/Сtereo) для переключения из режима “стерео” в режим “моно”. Это улучшит качество звука.

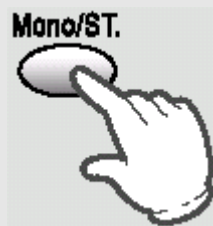

## Прослушивание компакт-диска

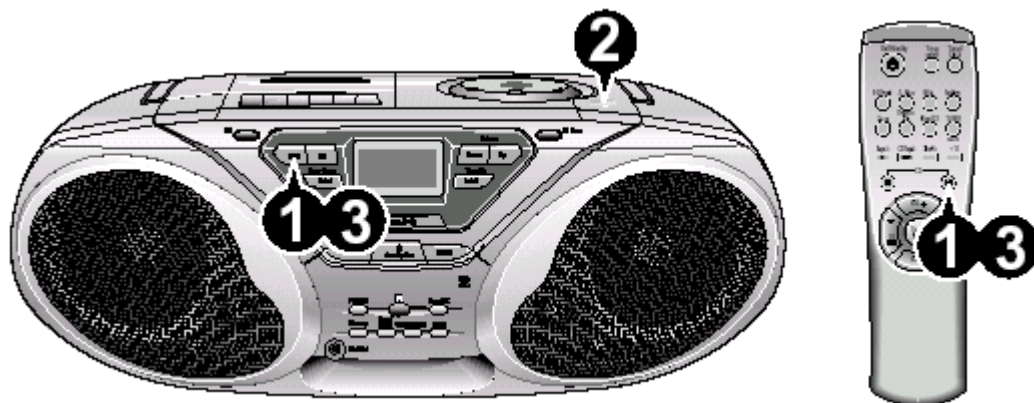

- 1** Выберите функцию CD (Компакт-диск), нажав кнопку CD (▶||) (Воспроизведение/Пауза компакт-диска).

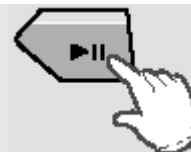

- 2** Плотно закройте крышку отсека. На дисплее появится номер последней дорожки диска.

Стороной с надписями  
вверх



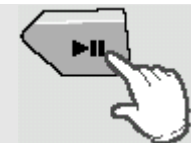

- 3** Нажмите кнопку CD (▶||).



### ДЛЯ ОСТАНОВКИ ВОСПРОИЗВЕДЕНИЯ

Чтобы сделать паузу	Нажмите кнопку Воспроизведение/Пауза (▶  )
Чтобы снять с паузы	Нажмите кнопку Воспроизведение/Пауза (▶  )
Чтобы остановить воспроизведение	Нажмите кнопку Стоп (■)
После использования	Нажмите кнопку Стоп (■) → Нажмите кнопку Питание/ Готовность (⏻).
Чтобы извлечь диск	Нажмите кнопку Стоп (■), а затем нажмите на крышку отсека в том месте, где написано "CD Push Open".

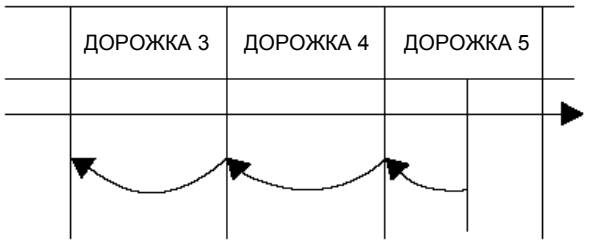
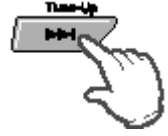
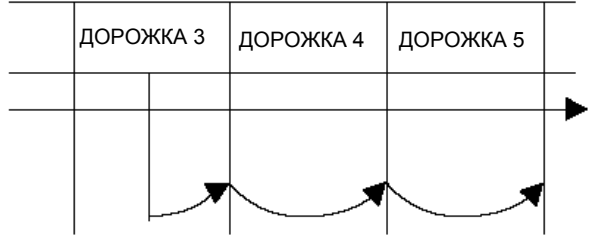
## Выбор дорожки на компакт-диске/Функция "+10"

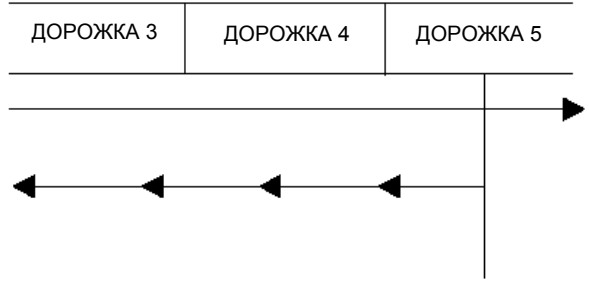
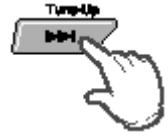
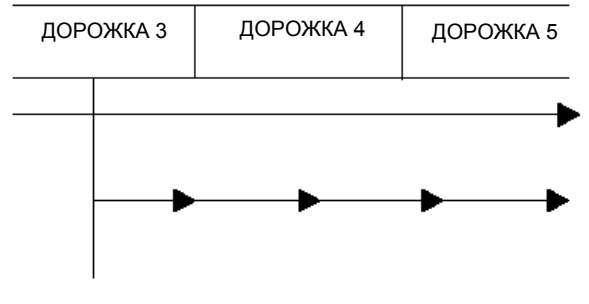
<p>Чтобы найти начало нужной дорожки</p> <p>- ПРОПУСК</p>	 <p>Нажмите и отпустите.</p>	
	 <p>Нажмите и отпустите.</p>	
<p>Чтобы найти нужное место на самой дорожке</p> <p>- ПОИСК</p>	 <p>Нажмите и удерживайте.</p>	
	 <p>Нажмите и удерживайте.</p>	

### ● Функция пропуска 10 дорожек за один раз

Кратковременно нажмите кнопку "+10" при воспроизведении компакт-диска. Начнется воспроизведение ближайшей дорожки с номером, кратным 10.

**Пример:** Если во время воспроизведения дорожки 15 вы хотите выбрать дорожку с номером 43, три раза нажмите кнопку +10, а затем три раза нажмите кнопку >>>I.

**Примечание:** Эта функция доступна только с пульта дистанционного управления.

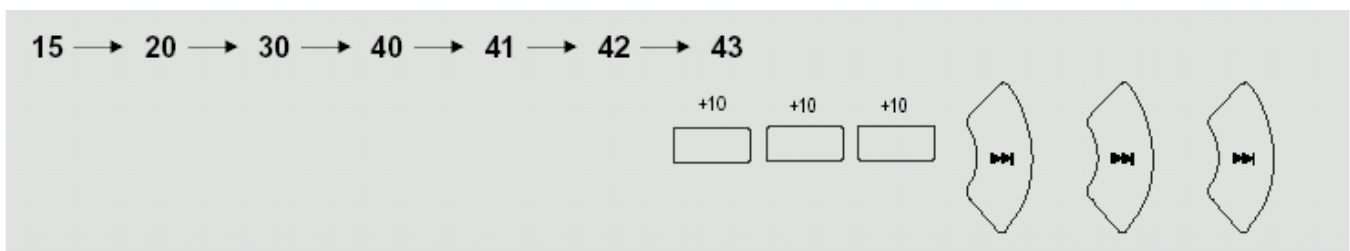

## Повтор компакт-диска



Кнопка "Повтор компакт-диска"

- 1** Нажмите кнопку **CD Repeat** (Повтор компакт-диска).  
Результат: На дисплее появляется сообщение "REP 1"  
(Повтор 1 дорожки)



- 2** Нажмите кнопку **CD Repeat** еще раз.  
Результат: На дисплее появляется сообщение "REP ALL"  
(Повтор всех дорожек)



- 3** Если вы хотите прекратить повтор компакт-диска.  
Нажмите кнопку **CD Repeat** еще раз.

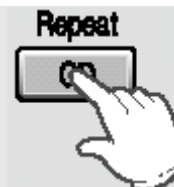

## Воспроизведение в случайном порядке



Кнопка "Воспроизведение в случайном порядке"

*Вы можете каждый раз прослушивать имеющиеся на компакт-диске дорожки в другом порядке, так как разные дорожки будут автоматически выбираться в случайной последовательности.*

- 1** Нажмите кнопку **Shuffle** (Воспроизведение в случайном порядке).  
Результат: На дисплее появляется индикатор Shuffle, дорожки компакт-диска воспроизводятся в случайном порядке.  
На дисплее показывается номер дорожки и время воспроизведения.
- 2** При воспроизведении дорожек в случайном порядке, вы можете:
  - ♦ Перейти к следующей дорожке (выбираемой случайно), один раз нажав кнопку **I<<** или **>>I**.
  - ♦ Быстро найти нужное место на текущей дорожке, нажав и удерживая кнопку **I<<** или **>>I**.
- 3** По окончании прослушивания диска в случайном порядке, нажмите кнопку **■** (Стоп) или нажмите кнопку **Shuffle** еще раз.

## Повтор фрагмента между точками А и В

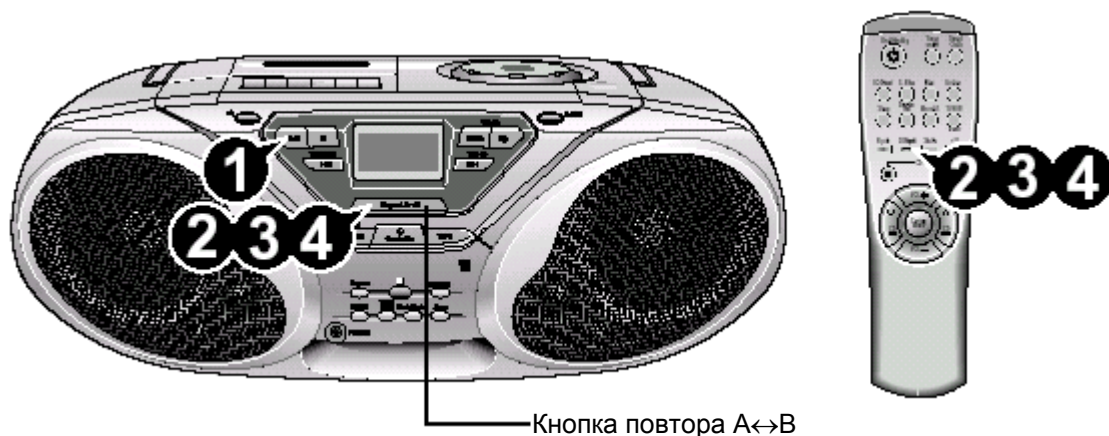

**Когда вы выбираете функцию повтора фрагмента компакт-диска между точками А и В, выбранные вами при прослушивании фрагменты диска повторяются 3 раза.**

- 1** Нажмите кнопку CD ▶|| (Воспроизведение/ Пауза компакт-диска).  
Результат: Начинается воспроизведение компакт-диска.

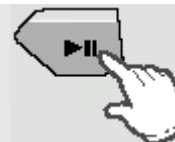

- 2** Нажмите кнопку A↔B Repeat (Повтор A↔B).  
Результат: На дисплее начинает мигать сообщение A↔B  
◆ Запоминается время в точке А.



- 3** Нажмите кнопку A↔B Repeat (Повтор A↔B).  
Результат: ◆ Запоминается время в точке В.  
◆ Выбранный вами фрагмент повторяется три раза.

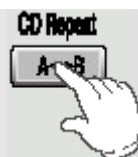

- 4** Чтобы закончить воспроизведение в режиме повтора.  
Нажмите кнопку A↔B Repeat еще раз.





## Программирование порядка воспроизведения

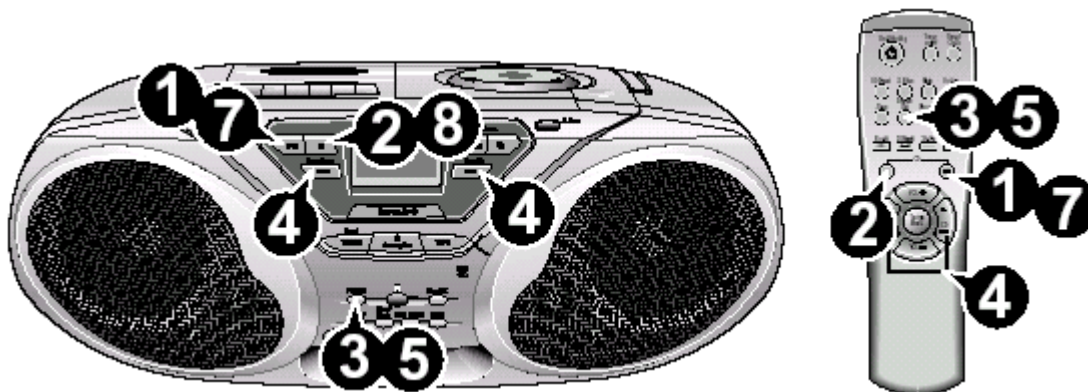

Вы можете выбрать для себя:

♦ Порядок, в котором вы будете прослушивать дорожки на диске

♦ Дорожки, которые вы не хотите прослушивать

Вы можете запрограммировать до 24 дорожек.

♦ Перед тем, как выбирать дорожки, вы должны остановить проигрыватель

♦ Эта функция может использоваться совместно с функцией CD Repeat (Повтор компакт-диска).

**1** Выберите функцию CD (Компакт-диск), нажав кнопку CD (▶||) (Воспроизведение/Пауза компакт-диска).

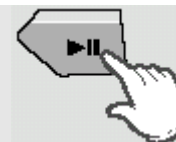

**2** Если необходимо, остановите проигрыватель нажатием кнопки **Стоп** (■).



**3** Нажмите кнопку Program (Программа).  
Результат: На дисплее появляется следующая информация:

PROGRAM  
P-01 --

(01=Номер программы; --=Номер дорожки на диске)



- 4** Выберите нужную дорожку, нажав кнопку
- ◆ ▷| для перемещения вперед через дорожки
  - ◆ |◀ для перемещения назад через дорожки

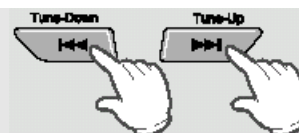

- 5** Нажмите кнопку Program (Программа).  
Результат: Выбранная дорожка заносится в программу, а на дисплее появляется следующая информация:

PROGRAM  
P-02 --



- 6** Для выбора других дорожек повторяйте Шаги 4 и 5.  
● Вы можете запрограммировать до 24 дорожек.

- 7** Закончив программирование дорожек, нажмите кнопку CD (▷||), чтобы начать прослушивать выбранные дорожки в порядке, в котором они были запрограммированы.

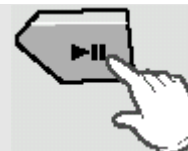

- 8** Чтобы отменить выбор дорожек, во время воспроизведения компакт-диска дважды нажмите кнопку Стоп (■).



## Прослушивание кассеты

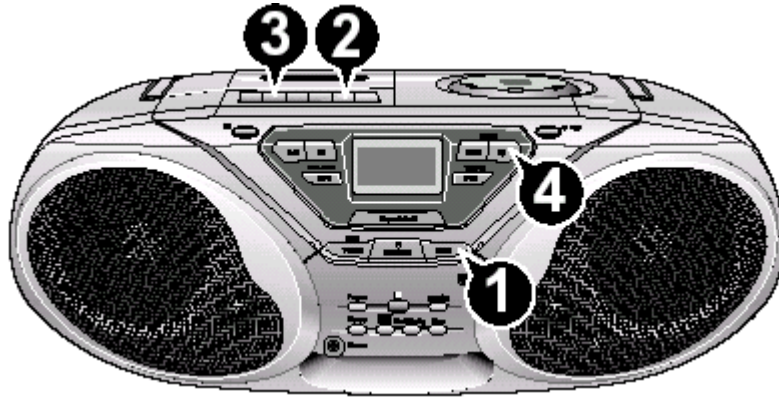

**1** Выберите функцию прослушивания кассеты, нажав кнопку TAPE (Магнитофон).



**2** Вставьте кассету в магнитофон.

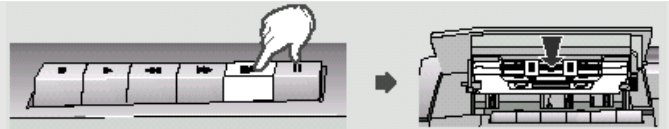

**3** Нажмите кнопку Воспроизведение (▶).

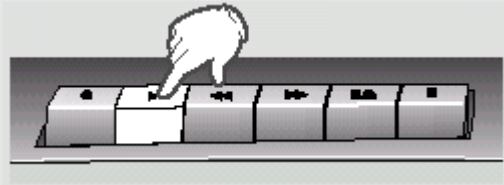

**4** Нажимайте кнопки регулировки громкости.

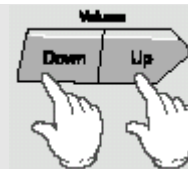

Чтобы остановить воспроизведение

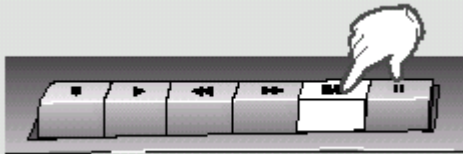

Чтобы сделать паузу	Нажмите кнопку II
Чтобы снять с паузы	Снова нажмите кнопку II
Для перемотки вперед	Нажмите кнопку >>
Для перемотки назад	Нажмите кнопку <<

## Запись передач радиостанций

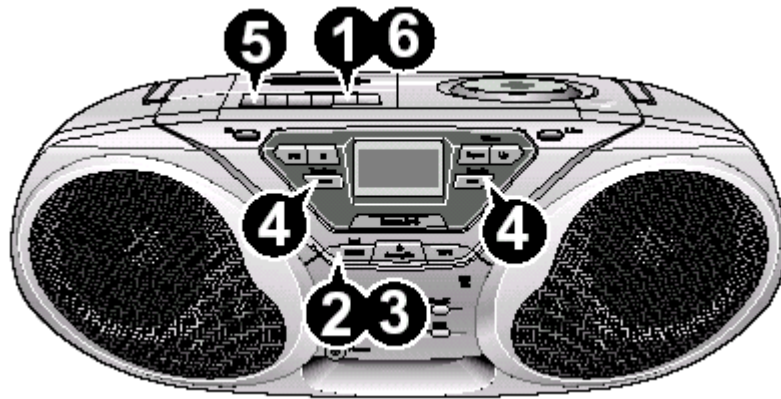

**1** Вставьте кассету в магнитофон.

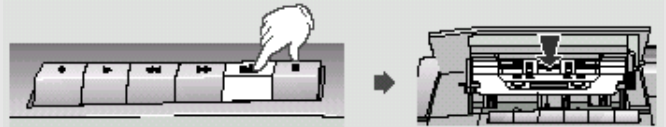

**2** Нажмите кнопку TUNER (Приемник).



**3** Выберите нужный диапазон частот, вновь нажав кнопку TUNER на передней панели.



**4** Нажимайте кнопки Tuning Down и Tuning Up (Настройка вверх и вниз по диапазону)

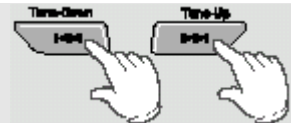

**5** Нажмите кнопку Запись (●).

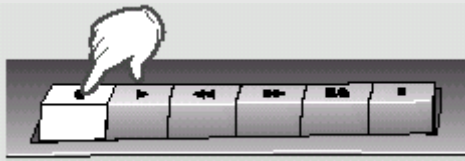

**6** Для прекращения записи нажмите кнопку Стоп/Выброс кассеты (■/▲).



### ПРИМЕЧАНИЕ

При записи передач в диапазоне AM (СВ) для подавления шумов можно использовать переключатель BEAT CUT (Устранение гетеродинного свиста) на задней панели. Установите переключатель в положение, в котором обеспечивается подавление максимального количества шумов.

### Для предотвращения случайного стирания.

Выломайте лепесток, соответствующий той стороне кассеты, на которую была сделана запись. Запись на этой стороне будет защищена.



## Запись с компакт-диска

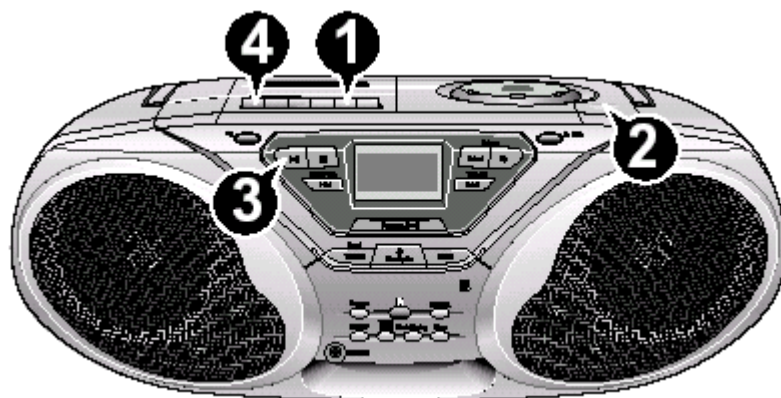

- 1 Вставьте кассету в магнитофон.

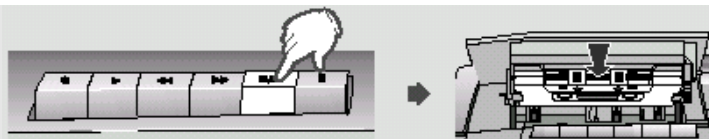

- 2 Плотно закройте крышку отсека для диска.  
На дисплее появится номер последней дорожки диска.

Стороной с надписями вверх



- 3 Нажмите кнопку CD (>||).

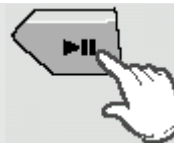

- 4 Нажмите кнопку Запись (●).

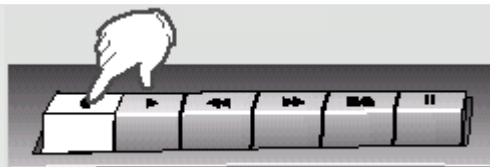

### Уровень записи

Уровень записи устанавливается автоматически.

Регулировка громкости звука и включение/выключение системы усиления низких частот не влияют на уровень записи.

### Для прекращения записи

Нажмите кнопку Стоп (■) проигрывателя компакт-дисков и кнопку Стоп/ Выброс кассеты (■/▲) на магнитофоне.

## Запись со встроенного микрофона

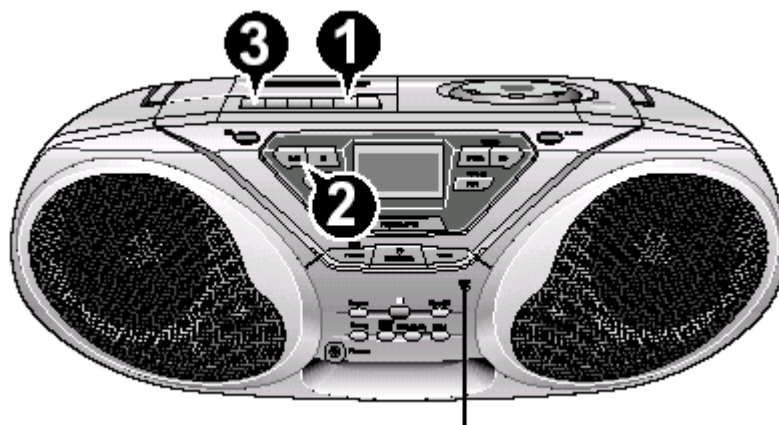

Конденсаторный микрофон

- 1** Вставьте кассету в магнитофон.



- 2** Выберите функцию прослушивания кассеты, нажав кнопку TAPE (Магнитофон).



- 3** Нажмите кнопку Запись (●).

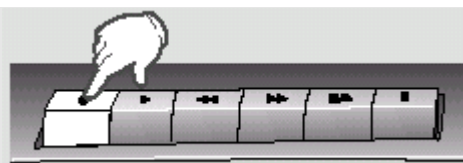

### Для предотвращения случайного стирания.

Выломайте лепесток, соответствующий той стороне кассеты, на которую была сделана запись. Запись на этой стороне будет защищена.

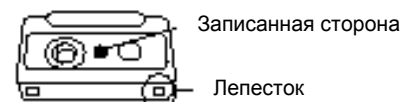

### ПРИМЕЧАНИЕ

Встроенный микрофон обладает высокой чувствительностью. (Запись может производиться на расстоянии 3-5 м от магнитолы)

## Таймер "Сон"



Кнопка "Сон"

Вы можете установить магнитола на автоматическое выключение.

Пример: Вы хотите заснуть, слушая музыку.

### ● Таймер "Сон"

Нажмите кнопку **Sleep** один или несколько раз, чтобы указать, как долго магнитола должна продолжать работать до того, как она автоматически выключится.

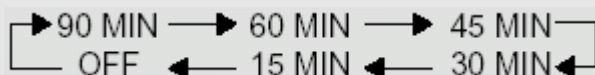

- ◆ В любое время вы можете проверить время, оставшееся до выключения магнитола, нажатием кнопки **Sleep**.
- ◆ Чтобы отменить функцию автоматического выключения, нажмите кнопку **Sleep** один или несколько раз, пока дисплей не покажет сообщение **OFF** (Выключено).

## Функция таймера

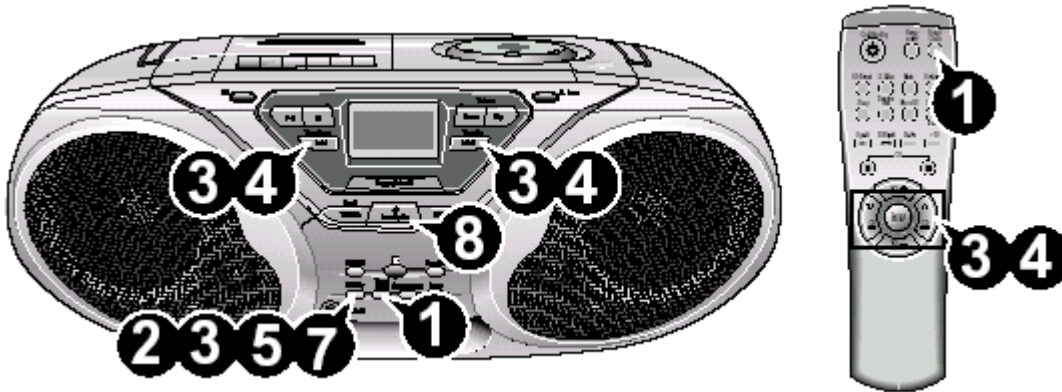

Имеющийся в системе таймер позволяет вам включать или выключать магнитолу в выбранное вами время.

**Пример:** Вы хотите, чтобы вас каждое утро будила музыка.

**1** Нажимайте кнопку **Timer/Clock** (Таймер/ Часы), пока дисплей не покажет сообщение **TIMER** (Таймер).

Timer/  
Clock



**2** Нажмите кнопку **Memory** (Память).

**Результат:** В течение нескольких секунд дисплей показывает сообщение **ON TIME** (Время включения), после чего показывается уже установленное время включения магнитолы; вы можете установить новое время включения.

Memory



**3** Установите время включения по таймеру.

**а.** Установите значение часов нажатием кнопки **I<<** или **>>I**.

**б.** Нажмите кнопку **Memory**.

**Результат:** Цифры минут начинают мигать.

**в.** Установите значение минут нажатием кнопки **I<<** или **>>I**.

**г.** Нажмите кнопку **Memory**.

**Результат:** В течение нескольких секунд дисплей показывает сообщение **OFF TIME** (Время выключения), после чего показывается уже установленное время выключения магнитолы; вы можете установить новое время выключения.

Memory

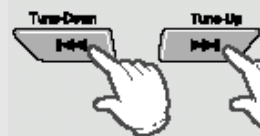



- 4** Установите время выключения по таймеру.
- а. Установите значение часов нажатием кнопки I<< или >>I.
  - б. Нажмите кнопку **Memory**.  
Результат: Цифры минут начинают мигать.
  - в. Установите значение минут нажатием кнопки I<< или >>I.
  - г. Нажмите кнопку **Memory**.  
Результат: На дисплее появляется сообщение **VOL 13**, где "13" означает уже установленную громкость.

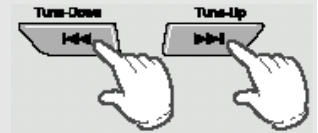

- 5** Отрегулируйте громкость нажатием кнопки I<< или >>I, затем нажмите кнопку **Memory**.



- 6** Нажатием кнопки I<< или >>I выберите источник музыки, который будет работать при включении магнитолы.

**Если вы выбрали...**

TAPE (кассета).....

TUNER (радио).....

**Вы должны также....**

Установить в деку кассету с записью.

Нажатием кнопок I<< или >>I выбрать в памяти магнитолы предварительно настроенную станцию.

- 7** Нажмите кнопку **Memory**, чтобы подтвердить сделанную установку таймера



- 8** Нажатием кнопки **Питание/ Готовность** переведите систему в режим готовности.

**● Отмена действия таймера**

После того, как вы установили таймер, он начинает работать автоматически, на что указывает символ таймера на дисплее.

Если вы больше не хотите пользоваться таймером, вы должны отключить его.

Чтобы...

Нажмите кнопку **Timer On/Off**  
(Включить/Выключить таймер)...

Отключить таймер .....

Один раз.  
Результат: Символ ☺ больше не показывается.

Вновь включить таймер .....

Еще раз.  
Результат: На дисплее вновь появляется символ ☺.



**Примечание:** Эта функция доступна только с пульта дистанционного управления

## Эквалайзер

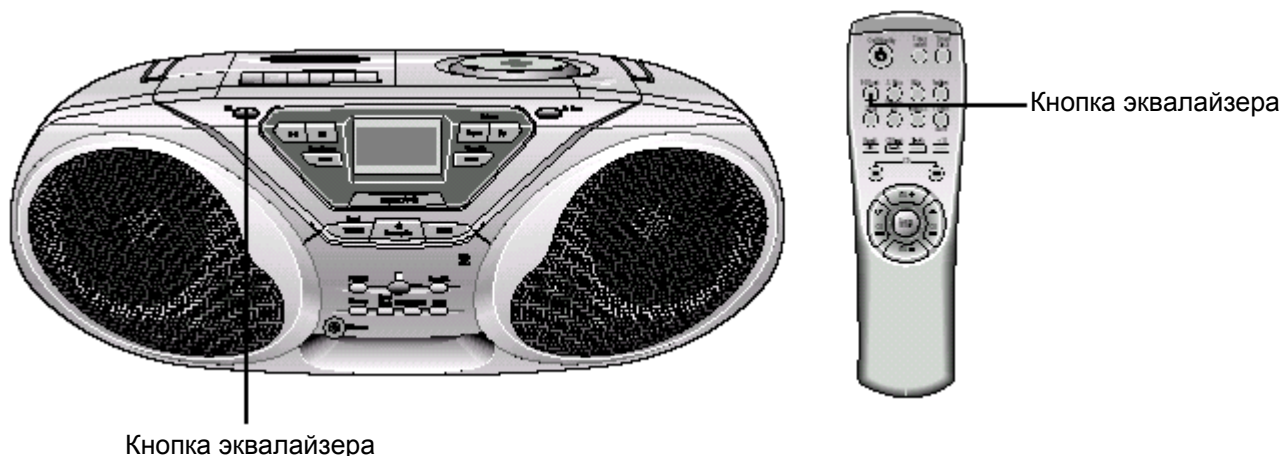

*Ваша магнитола оборудована эквалайзером с предустановленными настройками, который позволяет вам выбрать наиболее подходящий баланс высоких и низких частот, соответствующий музыке, которую вы слушаете.*

- Нажимайте кнопку **EQ** (Эквалайзер) на передней панели системы, пока не выберете требуемый вариант.
- Нажимайте кнопку **EQ** (Эквалайзер) на пульте дистанционного управления.

Последовательно нажимайте кнопку, чтобы выбрать настройки CLASSIC (Классическая музыка) → ROCK (Рок-музыка) → POP (Поп-музыка) → PASS (Линейная характеристика).



## Прослушивание с помощью наушников (🎧, Phones)

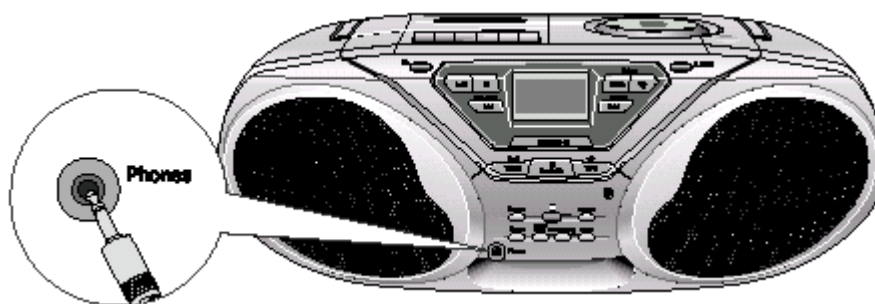

- Вы можете прослушивать звук через наушники, подсоединив их к гнезду на передней панели магнитолы.
- Наушники не входят в комплект поставки, поэтому для их приобретения обратитесь в ближайший отдел продаж компании Samsung.

---

## Система усиления низких частот (Super Bass)

---

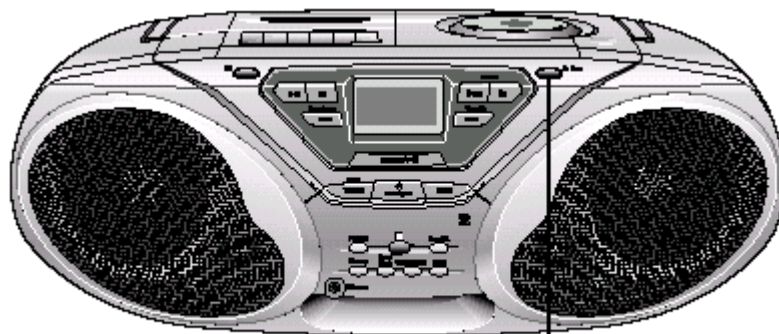

Кнопка S. Bass

Эта функция делает звук более мощным и реалистичным.

- 1 Нажмите кнопку S. Bass на передней панели.  
Результат: На дисплее появляется сообщение SBS.

- 2 Для отмены функции снова нажмите кнопку S. Bass.

---

## Временное отключение звука

---

Вы можете временно отключить звук на вашей магнитоле.

Пример: Вы хотите ответить на телефонный звонок.

- 1 Нажмите кнопку **Mute** (Временное отключение звука) на пульте дистанционного управления.



- 2 Чтобы вновь включить звук (с той же громкостью, что была раньше), вновь нажмите кнопку **Mute** или кнопки регулировки громкости.

**Примечание:** Эта функция доступна только с пульта дистанционного управления.

## Как обращаться с компакт-дисками

- ◆ Обращайтесь с вашими компакт-дисками осторожно.
- ◆ Всегда держите компакт-диски за края, чтобы не оставлять отпечатки пальцев на блестящей поверхности.
- ◆ Когда вы закончили воспроизводить компакт-диск, всегда возвращайте его назад в коробку.
- ◆ Не приклеивайте бумагу или липкую ленту на диски и не делайте на них надписей.
- ◆ Чистите их с использованием специальной салфетки.
- ◆ Храните ваши компакт-диски в чистом месте вдали от прямого солнечного света, где они не будут подвергаться воздействию высоких температур.
- ◆ Используйте только компакт-диски, маркированные



символом  .

## Поддержание качественного звучания

**Для того, чтобы добиться наилучшего качества звучания вашей магнитолы, необходимо ее регулярно чистить (головки, прижимной ролик и ведущий вал).**

Откройте крышку магнитофона, нажав на кнопку СТОП/ВЫБРОС КАССЕТЫ (■▲). С помощью ватного тампона и специальной чистящей жидкости очистите:

- ◆ Головки (①)
- ◆ Прижимной ролик (②)
- ◆ Ведущий вал (③)

Чтобы обеспечить многие часы качественного прослушивания ваших кассет:

- ◆ Следите за тем, чтобы лента в кассете была хорошо натянута.
- ◆ Храните свои кассеты в чистом месте, куда не падают прямые солнечные лучи, и где они не будут подвергаться воздействию высоких температур.
- ◆ Избегайте использовать кассеты длительностью 120 минут, поскольку лента в них слишком непрочная.

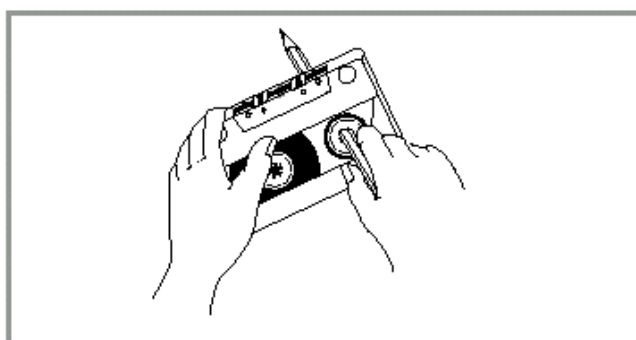
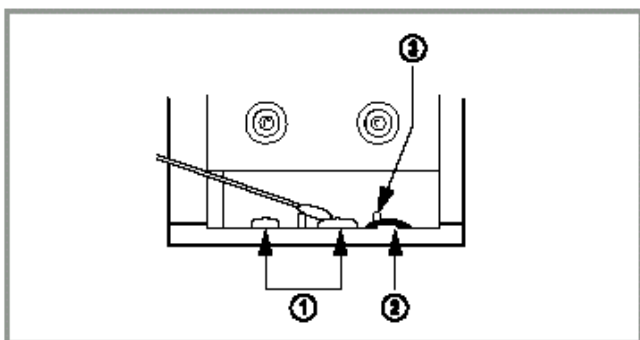

## Прежде чем обращаться в сервисный центр

	Проблема	Проверки/Объяснение
О Б Щ И Е	Магнитола не работает	<ul style="list-style-type: none"> <li>Сетевой шнур неправильно вставлен в розетку или в розетке отсутствует напряжение</li> <li>Не была нажата кнопка POWER (Питание)</li> </ul>
	Отсутствует звук	<ul style="list-style-type: none"> <li>Уровень громкости был уменьшен до нуля.</li> <li>Была неправильно выбрана функция магнитолы (ПРИЕМНИК, КОМПАКТ-ДИСК, МАГНИТОФОН).</li> <li>К магнитоле подключены наушники.</li> </ul>
	Таймер не работает	<ul style="list-style-type: none"> <li>Таймер был отключен нажатием кнопки TIMER ON/OFF (Включение/Выключение таймера)</li> </ul>
К О М П А К Т Д И С К	<b>Если магнитола не работает нормально даже после принятия указанных выше мер</b>	<ul style="list-style-type: none"> <li><b>Нажмите кнопку S.Bass и удерживайте ее нажатой в течение 5 секунд при выключенном питании магнитолы. После этого магнитола вернется в исходное состояние.</b></li> </ul>
	Компакт диск не начинает воспроизводиться	<ul style="list-style-type: none"> <li>Не была выбрана функция CD (компакт-диск).</li> <li>Диск был установлен "вверх ногами", либо он загрязнен или поцарапан.</li> <li>Линза лазерного звукоснимателя загрязнена или запылена.</li> <li>Магнитола не была установлена на ровную горизонтальную поверхность.</li> </ul>
К А С С Е Т Ы	Лента не начинает воспроизводиться	<ul style="list-style-type: none"> <li>Не была выбрана функция TAPE (Магнитофон)</li> <li>Кассета была неправильно установлена в магнитофон.</li> <li>Крышка магнитофона не была закрыта.</li> <li>Лента либо плохо натянута, либо оборвана.</li> </ul>
	Уменьшается громкость Кассета не стирается правильно Слишком сильная детонация звука	<ul style="list-style-type: none"> <li>Головки воспроизведения загрязнены.</li> <li>Прижимные ролики или ведущий вал загрязнены.</li> <li>Лента изношена.</li> </ul>
Р А Д И О	Прием плохой или радиостанции вообще не принимаются	<ul style="list-style-type: none"> <li>Не была выбрана функция TUNER (Приемник).</li> <li>Была выбрана неверная частота радиостанции.</li> <li>Антенна была отсоединена или имеет неправильную ориентацию. Вращайте антенну, пока не получите наилучшее качество приема.</li> <li>Вы проживаете в здании, которое блокирует радиоволны; вы должны использовать наружную антенну.</li> </ul>

---

## Технические характеристики

---

### РАДИО

#### LW (ДВ) (Не во всех моделях)

Диапазон принимаемых частот ..... 144 кГц ~ 290 кГц

#### AM (СВ)

Диапазон принимаемых частот ..... 530 кГц ~ 1610 кГц

Диапазон принимаемых частот (не во всех моделях) ..... 522 кГц ~ 1611 кГц

Диапазон принимаемых частот (не во всех моделях) ..... 530 кГц ~ 1700 кГц

#### FM

Диапазон принимаемых частот ..... 87,5 МГц ~ 108 МГц

Диапазон OIRT (не во всех моделях) ..... 65 МГц ~ 74 МГц

### ПРОИГРЫВАТЕЛЬ КОМПАКТ-ДИСКОВ

Полоса воспроизводимых частот ..... 20 Гц ~ 20 кГц

### КАССЕТНЫЙ МАГНИТОФОН

Полоса воспроизводимых частот ..... 125 Гц ~ 6,3 кГц

### ОБЩИЕ ХАРАКТЕРИСТИКИ

Выходная мощность ..... 2 x 3 Вт

Размеры ..... 470 (Ш) x 174 (В) x 292 (Г) мм

