

SAMSUNG

ТЕЛЕВИЗОР С ПД (плазменным дисплеем) PS42P4A

Руководство пользователя

Перед началом эксплуатации устройства
внимательно прочтите настоящее руководство и
сохраните его для будущего использования.

ЭКРАННЫЕ МЕНЮ

Изображение в Изображении (PIP)
ТЕЛТЕКСТ / TELEWEB (ДОПОЛНИТЕЛЬНО)

SRS 
TruSurround XT

DNie™

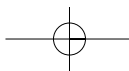

Инструкции для пользователя

RUS

- ◆ **Неподвижное изображение**
Неподвижное изображение, которое может выводиться на экран дисплея, если к нему подключена игровая приставка или ПК, не должно отображаться более 2-х часов. Длительное отображение неподвижного изображения может привести к повреждению экрана, известному как “выгорание экрана”. Чтобы сохранить экран от выгорания при отображении неподвижного изображения, уменьшите яркость и контрастность экрана.
- ◆ **Неработающие ячейки**
Плазменная панель состоит из миниатюрных ячеек. Хотя при изготовлении плазменных панелей отбраковываются изделия, число активных ячеек которых составляет менее 99.9 процентов, панели могут содержать небольшое число неработающих или постоянно горящих ячеек.
- ◆ **Высота**
Стабильная работа плазменного дисплея возможна только на высотах, не превышающих 2000 м. Не устанавливайте и не эксплуатируйте дисплей на высоте, превышающей 2000 м.
- ◆ **Гарантия**
 - Гарантия не распространяется на повреждения дисплея, вызванные длительным отображением неподвижного изображения.
 - Гарантия не распространяется на повреждения дисплея, связанные с выгоранием экрана.

Правила техники безопасности

- ◆ **Не размещайте плазменный дисплей (ПД) на неустойчивом столе, подвижной или неподвижной подставке или на полу, где дисплей может подвергаться опасности падения.**
- ◆ **Не подвергайте плазменный дисплей воздействию высокой температуры или влажности.**
- ◆ **Не подвергайте дисплей воздействию прямого солнечного света и других источников тепла.**
- ◆ **Не допускайте попадания жидкости на корпус плазменного дисплея.**
- ◆ **Не допускайте попадания в корпус дисплея посторонних предметов и не ставьте на него сосуды, содержащие жидкость.**
- ◆ **Во время грозы отсоединяйте шнур питания дисплея от сетевой розетки и антенный шнур - от антенного входа.**
- ◆ **Не наступайте на шнур питания и не допускайте его перекручивания.**
- ◆ **В случае подключения к сетевым розеткам чрезмерной нагрузки существует вероятность возникновения пожара и поражения электрическим током.**
- ◆ **Для очистки плазменного дисплея используйте мягкую и сухую ткань (не используйте летучие вещества).**
- ◆ **Если дисплей поврежден, не пытайтесь отремонтировать его самостоятельно. Обратитесь к квалифицированным специалистам.**
- ◆ **Если пульт дистанционного управления (ДУ) не используется в течение длительного времени, извлеките батареи питания пульта ДУ и поместите их в прохладное и сухое место.**
- ◆ **Не допускайте падения пульта ДУ.**
- ◆ **При установке ПД для продолжительной работы (например, на выставке) существует риск перегрева устройства, если оно размещено непосредственно на полу или на ковре. В таких случаях обязательно пользуйтесь подходящей стойкой, креплением на стене, потолке или выдвижной стойкой, предлагаемой компанией Samsung. (Не используйте устройство, установив его прямо на полу.)**

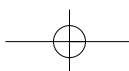

Комплект поставки



Руководство
пользователя



Пульт дистанционного
управления (пульт ДУ),
батареи "AAA"

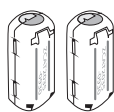

Ферритовый сердечник
для кабеля колонки



Ферритовый сердечник
для кабеля Side AV



Шнур питания

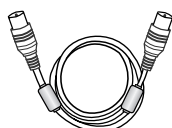

Антенный кабель

Продаются отдельно

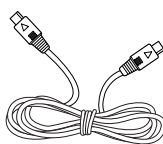

Кабель S-VIDEO

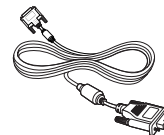

Кабель DVI

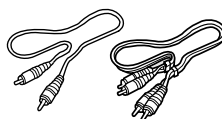

Кабели компонентов
(RCA)

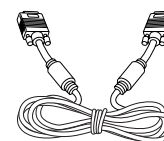

Кабель для
компьютера

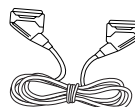

Кабель SCART

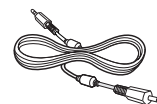

Аудиокабель для
компьютера

Ферритовые сердечники

Ферритовые сердечники используются для подавления паразитных сигналов. Во время подсоединения кабелей закрепите по одному сердечнику на каждом кабеле вблизи соединителей.

При подсоединении кабеля Side AV к разъему S-VIDEO2/AV3 закрепите ферритовый сердечник, обмотав вокруг него кабель Side AV.



DNie™ (Digital Natural Image engine) DNie™

Эта функция благодаря трехмерному подавлению шума позволяет получить более четкое изображение, прорисовку деталей, улучшение контраста и яркости. Новый алгоритм компенсации изображения обеспечивает более яркое, чистое и намного более четкое изображение. Технология DNie™ позволяет обрабатывать все сигналы для их оптимального восприятия глазами человека.

Содержание

◆ ПРЕДИСЛОВИЕ	
■ Инструкции для пользователя	2
■ Правила техники безопасности	2
◆ ПОДКЛЮЧЕНИЕ И ПОДГОТОВКА ДИСПЛЕЯ К РАБОТЕ	
■ Плазменный дисплей	6
■ Инфракрасный пульт дистанционного управления	8
■ Установка батареек в пульт дистанционного управления	9
■ Сборка основания стойки	9
■ Монтаж дисплея на настенной панели	10
■ Подсоединение к антенной или кабельной телевизионной сети	12
■ Подключение спутникового приемника или декодера	12
■ Включение и выключение питания	13
■ Установка телевизора в режим ожидания	13
■ Ознакомление с пультом дистанционного управления	14
■ Настройка пульта ДУ	15
■ Функция Plug & Play	16
■ Выбор языка	17
◆ НАСТРОЙКА КАНАЛОВ	
■ Автоматическое запоминание каналов	18
■ Сохранение каналов в памяти вручную	19
■ Исключение ненужных каналов	21
■ Сортировка сохраненных в памяти каналов	22
■ Присвоение каналам названий	23
■ Использование функции LNA (УНУШ = усилитель с низким уровнем шума)	24
■ Блокирование доступа к элементам управления	25
■ Отображение информации	26
◆ ЭКСПЛУАТАЦИЯ ДИСПЛЕЯ	
■ Изменение стандарта изображения	26
■ Настройка параметров изображения	27
■ Настройка параметров изображения (в режиме PC или DVI)	28
■ Настройка изображения (режим PC)	29
■ Использование точной настройки	31
■ Просмотр изображения при сканировании каналов	32
■ Режим стоп-кадра	32
■ Выбор размера изображения	33
■ Выбор режима кинопросмотра	34
■ DNe™ (Digital Natural Image engine DNe™)	34
■ Настройка режима синего экрана	35
■ Выбор мелодии	35
■ Просмотр изображений в режиме "Изображение в изображении" (PIP)	36
■ Использование функции цифрового подавления шума	38
■ Изменение стандарта звука	39

Содержание (продолжение)

◆ ИСПОЛЬЗОВАНИЕ ДИСПЛЕЯ	
■ Настройка параметров звука	40
■ Автоматическая регулировка громкости	40
■ Настройка функции TruSurround XT	41
■ Отключение звука телевизора	41
■ Выбор режима звука (в зависимости от модели)	42
■ Установка таймера засыпания	43
■ Установка и отображение текущего времени	44
■ Автоматическое включение и выключение телевизора	45
■ Просмотр внешних источников сигнала	46
■ Перенаправление входного сигнала на внешний выход	47
◆ ИСПОЛЬЗОВАНИЕ ФУНКЦИИ ТЕЛЕТЕКСТА	
■ Функция телетекста	48
■ Отображение информации телетекста	49
■ Выбор параметров дисплея	50
■ Выбор страницы телетекста	51
◆ ИСПОЛЬЗОВАНИЕ ФУНКЦИИ TELEWEB	
■ Функция TeleWeb (дополнительно)	52
■ Использование меню TeleWeb после отображения TeleWeb	53
■ Легкий доступ к TeleWeb с помощью пульта ДУ	54
◆ ДОПОЛНИТЕЛЬНАЯ ИНФОРМАЦИЯ И СОЕДИНЕНИЯ	
■ Подсоединение внешних устройств	55
■ Подсоединение к входному разъему S-Video	56
■ Подсоединение к входному разъему DVI	57
■ Подключение компьютера	57
■ Подсоединение к входному разъему компонентов	58
■ Подсоединение дополнительных громкоговорителей	58
■ Подключение и использование системы Home Theater (домашнего кинотеатра)	59
■ Установка колонок	60
■ Настройка программного обеспечения (только для Windows)	62
■ Режим экрана (Компьютер/DVI)	63
■ Конфигурация выводов	64
◆ РЕКОМЕНДАЦИИ ПО ЭКСПЛУАТАЦИИ	
■ Устранение неисправностей: прежде чем обратиться в службу технической поддержки	65
■ Программирование пульта ДУ для других компонентов	66
■ Технические характеристики	68

Символы



Нажмите



Важная информация



Примечание

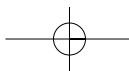

Плазменный дисплей

➤ Фактическая конфигурация Вашего ПД может отличаться от описания в данном руководстве (в зависимости от модели).

RUS

Передняя панель

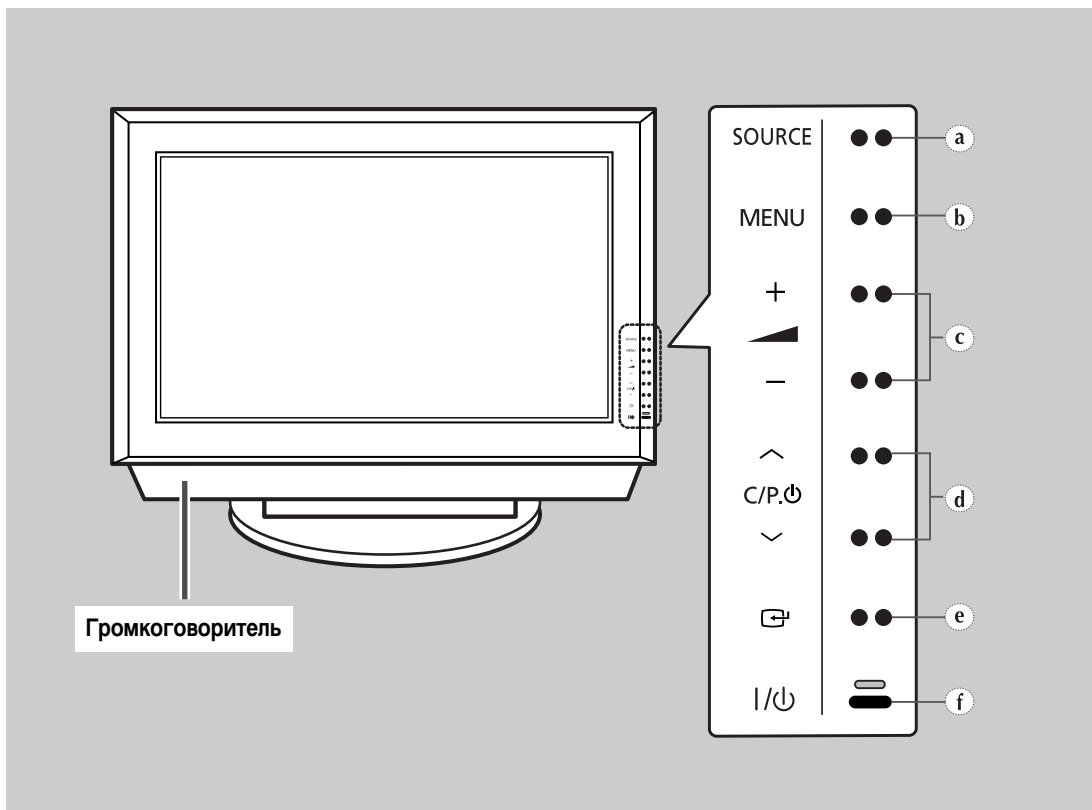

Громкоговоритель

- a) **SOURCE**
Выбор источника внешнего сигнала
- b) **MENU**
Вызов меню.
- c) **- ▲ +**
Регулировка громкости.
- d) **∨ C/P.ϕ ^**
Выбор каналов. Автоматическое включение питания.
- e) 
Подтверждение выбора (Сохранить или Ввести)
- f) **I / ϕ**
Используется для включения и выключения питания.

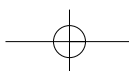

Плазменный дисплей (продолжение)

- Фактическая конфигурация Вашего ПД может отличаться от описания в данном руководстве (в зависимости от модели).

RUS

Боковая панель телевизора

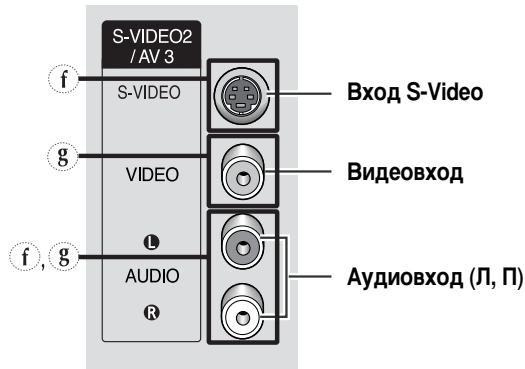

Задняя панель

- Дополнительная информация о подсоединении находится на страницах 55~59.

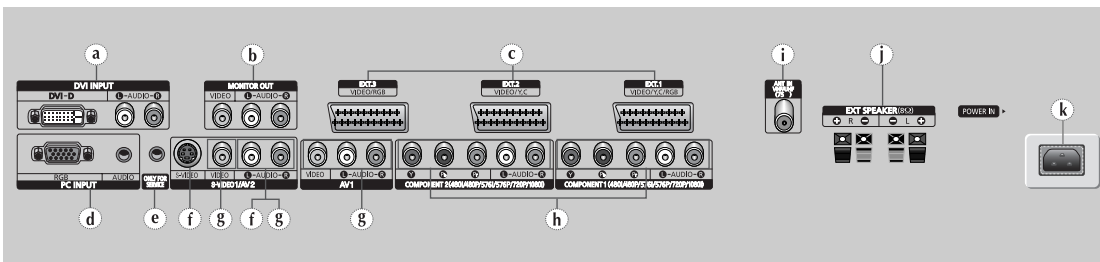

- a) DVI INPUT (DVI-D / L-AUDIO-R)**
Соедините разъемы цифрового видео и аудиовыхода устройства с выходным разъемом DVI.
- b) MONITOR OUT (VIDEO / L-AUDIO-R)**
Выходы внешних устройств
- c) Ext.1, Ext.2, Ext.3**
Входные и выходные разъемы для внешних устройств, таких как видеомагнитофон, DVD-проигрыватель, игровая приставка или проигрыватели видеодисков.
- d) PC INPUT (RGB IN / AUDIO)**
Подсоединение к разъему видео- и аудиовыхода ПК.
- e) ONLY FOR SERVICE**
Разъем используется только для техобслуживания.
- f) S-VIDEO1, S-VIDEO2 (S-VIDEO1 для S-VIDEO2 / L-AUDIO-R)**
Видео- и аудиовходы для внешних устройств с выходом S-Video, таких как видеокамеры или видеомагнитофоны.
- g) AV1, AV2, AV3 (VIDEO / L-AUDIO-R)**
Видео- и аудиовходы для внешних устройств, таких как видеокамеры или видеомагнитофоны.
- h) COMPONENT 1, COMPONENT 2**
Входные разъемы видео (Y/Pb/Pr) и аудио (L-AUDIO-R) для компонента.
- i) ANT IN VHF/UHF (75Ω)**
Разъем для 75Ω коаксиального кабеля антенной/кабельной сети.
- j) EXT SPEAKER (8Ω)**
Разъемы для внешних задних громкоговорителей.
- k) POWER IN**
Подсоединение шнура питания, входящего в комплект поставки.

Инфракрасный пульт дистанционного управления

RUS

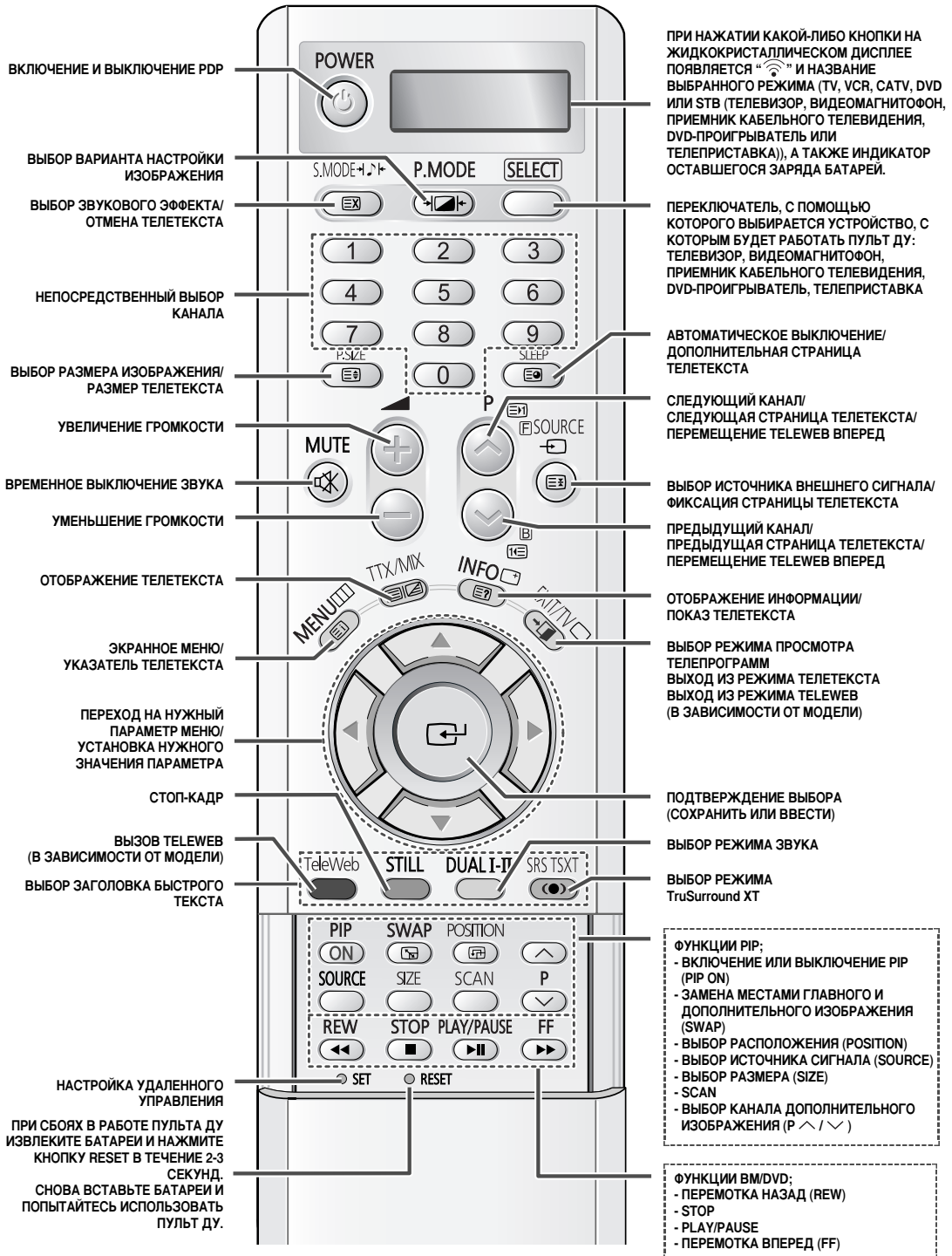

➤ На качество работы пульта дистанционного управления может повлиять яркий свет.

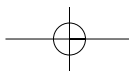

Установка батареек в пульт дистанционного управления

Необходимо вставить или заменить батарейки пульта ДУ в следующих случаях:

- ◆ При покупке плазменного дисплея
- ◆ Если пульт ДУ не работает надлежащим образом

- 1 Снимите крышку, которая находится на задней панели пульта ДУ, нажав на нее в месте (▼), обозначенном соответствующим символом, и передвинув ее с некоторым усилием в указанном направлении.
- 2 Вставьте две батареи R03, UM4, "AAA" 1,5 В (или аналогичные) с соблюдением полярности:
 - ◆ Полюс – батареи соответствует контакту – пульта ДУ.
 - ◆ Полюс + батареи соответствует контакту + пульта ДУ.
- 3 Установите крышку на место, вставив ее в соответствующие пазы в корпусе пульта ДУ и вдвинув до упора.

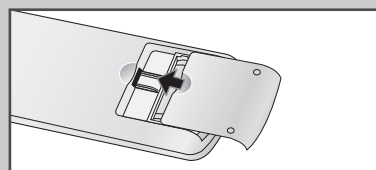
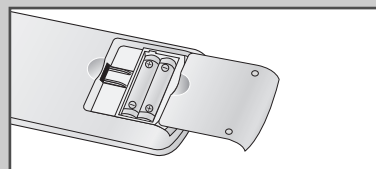
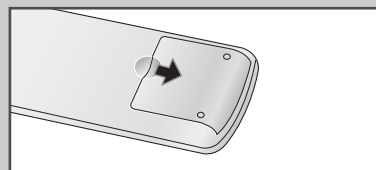

RUS

Сборка основания стойки

- 1 Вставьте два поддерживающих штифта в основание стойки и прочно закрепите штифты с обеих сторон с помощью 8 винтов, входящих в комплект.
- 2 Установите монитор на стойку и прочно закрепите его с помощью 4 винтов, входящих в комплект.

- ◆ ПД должны переносить два или более человека. Ни в коем случае не кладите ПД на пол; это может привести к повреждению экрана. Всегда держите ПД в вертикальном положении.

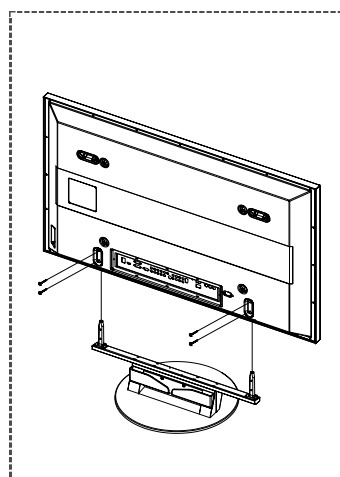
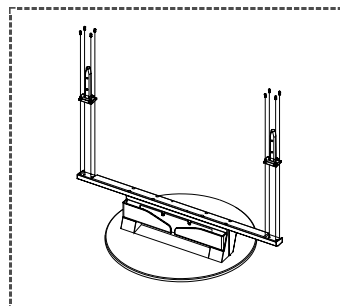

(в зависимости от модели)

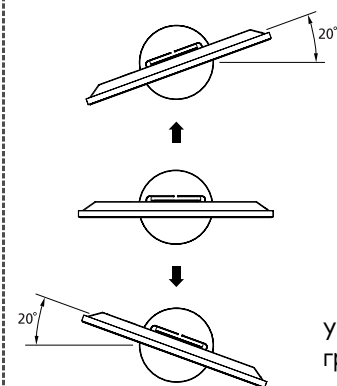

Угол поворота ПД регулируется до 20 градусов влево/вправо.

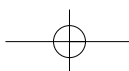

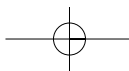

Монтаж дисплея на настенной панели

RUS

Правила установки дисплея

- ◆ Монтируйте дисплей только на вертикальных поверхностях.
- ◆ Для обеспечения качественной работы дисплея в течение длительного времени и во избежание возникновения неполадок соблюдайте следующие правила:
 - Не устанавливайте дисплей вблизи датчиков огня и дыма.
 - Не устанавливайте дисплей в местах, где он может подвергаться вибрации или действию высоких напряжений.
 - Не устанавливайте дисплей вблизи нагревательных приборов.
- ◆ Используйте только рекомендуемые детали и принадлежности.

Набор крепежных деталей

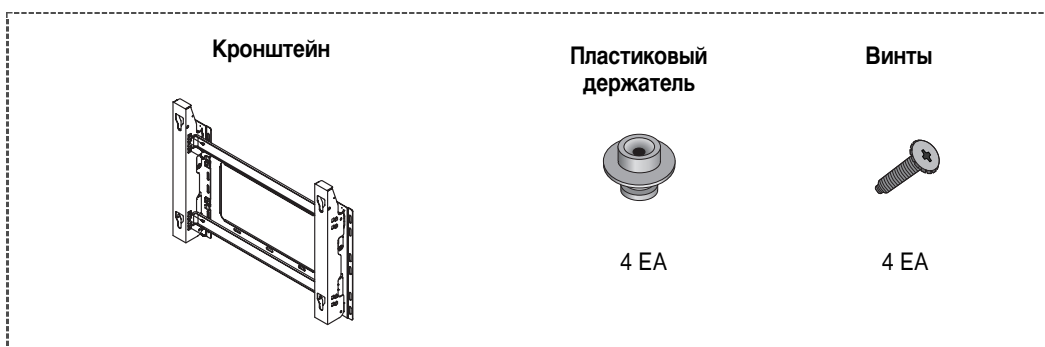

Как отрегулировать угол наклона

(в зависимости от модели)

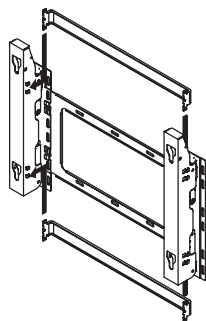

Монтажный кронштейн поставляется отдельно. После сборки кронштейна затяните невыпадающий винт в направлении стрелки.

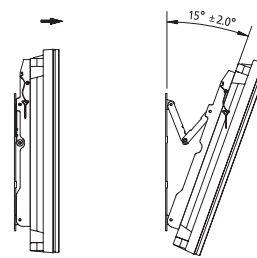

- 1 Прикрепите ПД к кронштейну.
(См. инструкции, приведенные ниже.)
- 2 Установите угол, наклонив верхний край ПД, прикрепленного к кронштейну, в направлении, указанном стрелкой.
- 3 Возможный угол наклона - от 0° до 15°, меняется по шагам $\pm 2^\circ$.

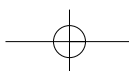

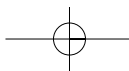

Монтаж дисплея на настенной панели (продолжение)

- Внешний вид ПД может не соответствовать приведенному на иллюстрации. (Процедура сборки и установки пластикового держателя во всех случаях одинакова.)

RUS

- 1 Выкрутите винты на задней панели ПД.

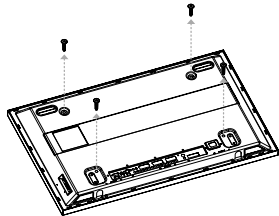

- 2 Используя винты, соберите пластиковый держатель.



- ◆ Попросите рабочих установить кронштейн.
- ◆ После монтажа ПД на кронштейне обязательно проверьте, надежно ли закреплен пластиковый держатель справа и слева.
- ◆ При установке и настройке угла наклона будьте внимательны, чтобы не прищемить пальцы.
- ◆ Надежно затяните кронштейн на стене, чтобы избежать телесных повреждений при падении ПД.

- 3 Прикрутите пластиковый держатель винтами к задней части ПД.

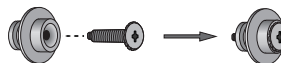
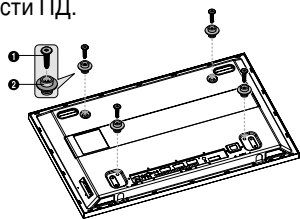

- 4 Вложите 4 штифта на ПД в пазы на кронштейне и потяните ПД (1) вниз так, чтобы закрепить его на кронштейне (2). Затяните винты, как показано на рисунке (3), чтобы ПД нельзя было отделить от кронштейна.

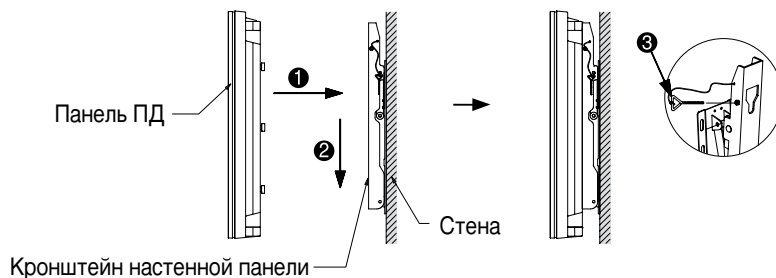

Подсоединение к ПД внешних устройств

- ◆ При подключении к ПД внешних устройств, таких как DVD-проигрыватель или системы Home Theater (домашнего кинотеатра), следуйте приведенным ниже инструкциям:

- 1 Не забудьте удалить защитные штифты с дна ПД.
 - ◆ В противном случае невозможно будет регулировать угол наклона. Любая попытка такой регулировки может привести к повреждению ПД.
- 2 Выдвиньте дно ПД (прикрепленное к кронштейну) в направлении, указанном стрелками (см. рисунок) до щелчка.
 - ◆ Использование ПД после подключения внешних устройств После установки угла наклона ПД на нулевую отметку обязательно закрепите ПД, вставив 2 защитных штифта.
 - ◆ Обязательно закрепляйте ПД с помощью защитных штифтов в целях безопасности. Когда ПД не закреплен штифтами, существует риск его падения, что может привести к серьезной травме.

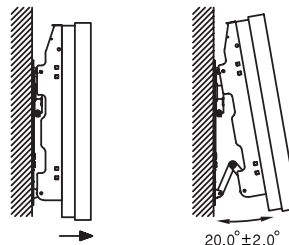

20.0° ± 2.0°

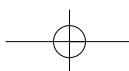

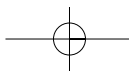

RUS

Подсоединение к антенной или кабельной телевизионной сети

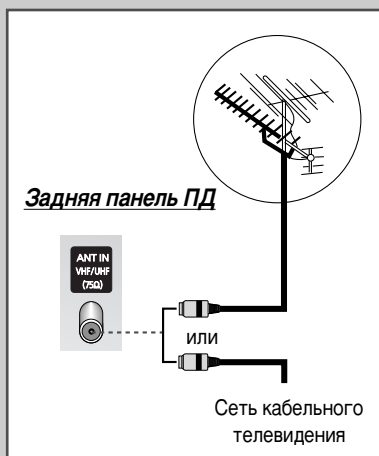

Для правильного просмотра телевизионных каналов необходимо, чтобы сигнал поступал от одного из следующих источников:

- ◆ Внешняя антенна
- ◆ Телевизионная кабельная сеть
- ◆ Спутниковая сеть

- 1 В первых трех случаях подсоедините входной кабель антенны или сети к разъему для 75-омного коаксиального кабеля на задней панели ПД.
- 2 В случае, если используется комнатная антенна, при настройке ПД, возможно, понадобится отрегулировать ее положение, чтобы получить четкое изображение без помех. Дополнительную информацию можно найти в разделах:
 - ◆ “Автоматическое сохранение каналов” на стр. 18
 - ◆ “Сохранение каналов вручную” на стр. 19

➤ При установке или переустановке ПД обязательно используйте входящий в комплект коаксиальный кабель антенны. В случае подсоединения другого коаксиального кабеля на экране возможны шумы и помехи. (Какой-либо иной универсальный кабель использовать не следует. Используйте кабель 3M/5M/7M, предоставляемый компанией Samsung.)

Подключение спутникового приемника или декодера

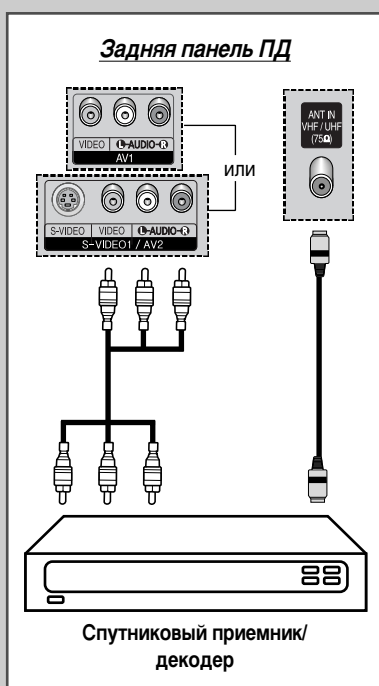

Для просмотра телевизионных программ, транслируемых через спутниковую сеть, необходимо подключить к задней панели ПД спутниковый приемник. Для дешифровки закодированного принимаемого сигнала необходимо также подключить к задней панели ПД декодер.

Использование коаксиального кабеля

Соедините коаксиальным кабелем:

- ◆ Выходной разъем приемника (или декодера)
- ◆ Высоочастотный вход телевизора

➤ Если вы хотите подключить к ПД одновременно и видеомэгнифон, и спутниковый приемник (или декодер), следует подсоединить:

- ◆ Приемник (или декодер) к видеомэгнифону;
- ◆ Видеомэгнифон к ПД.

В противном случае подсоединяйте приемник (или декодер) непосредственно к ПД.

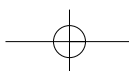

Включение и выключение питания

Шнур питания подсоединен к соответствующему гнезду на задней панели ПД.

- 1 Вставьте вилку шнура питания в соответствующую розетку.
Результат: На передней панели ПД загорится индикатор режима ожидания.
 ➤ Напряжение питания указано на задней панели плазменного дисплея, частота сети 50 или 60 Гц.
- 2 Включите ПД нажатием кнопки "I / ⏻" на передней панели ПД (или кнопки **POWER** (⏻) на пульте ДУ).
Результат: Программа, которая просматривалась последней в прошлый раз, будет выбрана автоматически.
 ➤ Если на данный момент сохраненных каналов еще нет, то на экране не появится четкое изображение. Обратитесь к разделу "Автоматическое запоминание каналов" на стр. 18 или "Сохранение каналов в памяти вручную" на стр. 19.
- 3 Чтобы выключить ПД, нажмите кнопку "I / ⏻" еще раз.

Передняя панель ПД

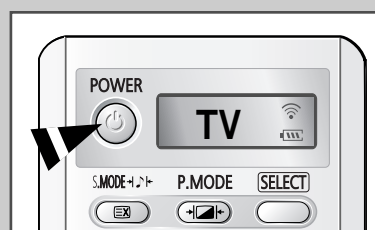
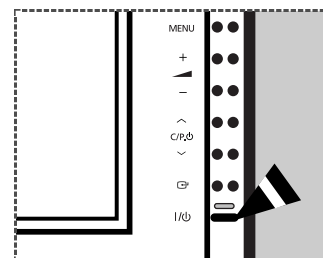

Установка телевизора в режим ожидания

Для уменьшения количества энергии, потребляемой ПД, можно перевести ПД в режим ожидания.

Использовать режим ожидания полезно, если необходимо временно прервать просмотр (например, на время обеда).

- 1 Нажмите кнопку **POWER** (⏻) на пульте ДУ.
Результат: Экран отключится, а на передней панели ПД загорится индикатор режима ожидания.
- 2 Чтобы снова включить ПД, нажмите кнопку **POWER** (⏻) еще раз или нажмите одну из цифровых кнопок.
 ➤ Включить ПД можно также нажатием кнопки **P** (⏻) или (⏻).

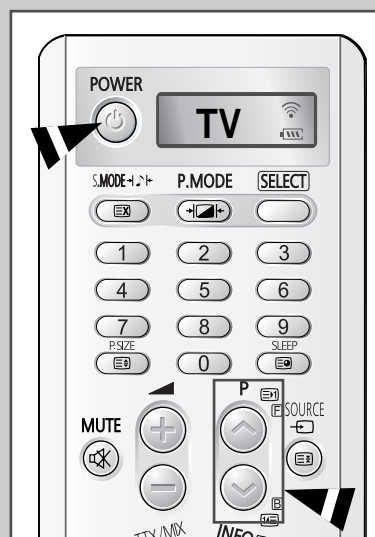

Ознакомление с пультом дистанционного управления

RUS

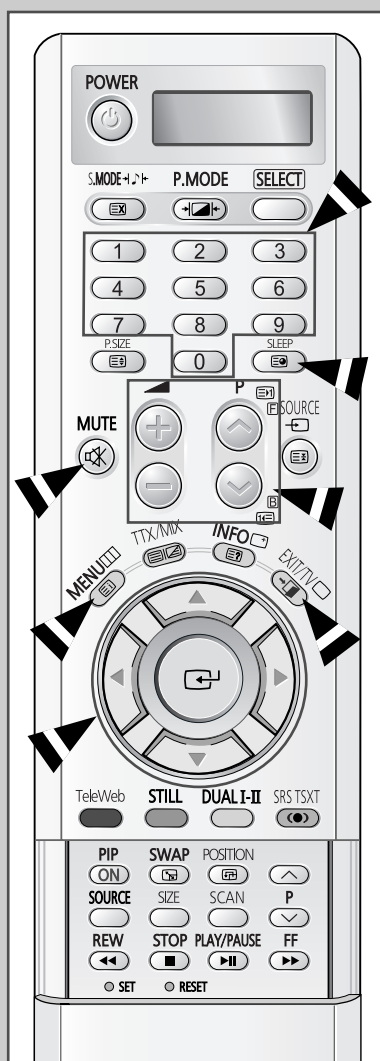

Дистанционное управление используется главным образом для:

- ◆ Выбора каналов и настройки громкости;
- ◆ Вызова системы экранных меню.

В приведенной ниже таблице указаны наиболее часто используемые кнопки и их функции.

Кнопка	Функция просмотра	Функция меню
	Используется для выбора следующего сохраненного канала.	-
	Используется для выбора предыдущего сохраненного канала.	-
0 - 9	Используются для выбора соответствующих каналов. <ul style="list-style-type: none"> ➤ Для выбора двухзначного номера канала следует нажать вторую цифру номера сразу после нажатия первой цифры. В противном случае будет выбран канал с однозначным номером. 	
SLEEP 	Выбор временного интервала (выкл. - 30 - 60 - 90 - 120 - 150 - 180).	
	Используется для увеличения громкости звука.	-
	Используется для уменьшения громкости звука.	-
MUTE 	Используется для временного выключения звука. <ul style="list-style-type: none"> ➤ Чтобы снова включить звук, нажмите эту кнопку еще раз или нажмите кнопку или . 	
MENU 	Используется для вызова системы экранных меню.	Используется для возвращения в предыдущее меню или обычного режим просмотра.
	-	Используется для: <ul style="list-style-type: none"> ◆ Отображения подменю, содержащих вложенные пункты меню для текущего пункта меню. ◆ Увеличения/уменьшения значения параметра, выбранного в меню.
	-	Используется для подтверждения выбора.
EXIT/TV 	-	Используется для выхода из системы экранных меню и возвращения в обычный режим просмотра.

Настройка пульта ДУ

RUS

Помимо управления телевизором этот пульт ДУ может управлять видеомagneтофоном, приемником кабельного телевидения, DVD-проигрывателем или телеприставкой (STB).

➤ Данный пульт ДУ несовместим с телевизором другого производителя.

- 1 Выключите свой видеомagneтофон, кабельную коробку, DVD-проигрыватель или телеприставку.
- 2 Нажмите кнопку **SELECT**. При каждом нажатии кнопки **SELECT** режим меняется.
- 3 Нажмите кнопку **POWER** (☰) на пульте ДУ. Выбранный компонент должен включиться. Если он включается, то пульт ДУ настроен надлежащим образом.
- 4 После того, как пульт ДУ будет настроен, нажмите кнопку **SELECT**, когда понадобится воспользоваться пультом ДУ для управления кабельной коробкой, видеомagneтофоном, DVD-проигрывателем или телеприставкой.
 - Если пульт ДУ находится в режиме **VCR**, **CATV**, **DVD** или **STB**, кнопки громкости, тем не менее, регулируют громкость телевизора.

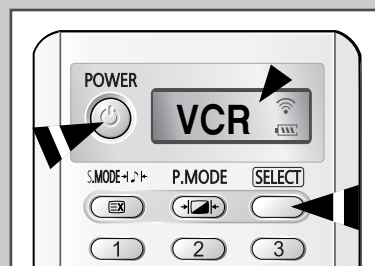

- Чтобы запрограммировать управление приемником кабельного телевидения:
 - ◆ Выберите пункт **CATV** нажатием кнопки **SELECT**.
 - ◆ Наведите пульт ДУ на приемник кабельного ТВ и нажмите кнопку **SET**. Затем нажмите цифру (цифры) кода компании для данного компонента, приведенные на стр. 66.

Пример) Если компонент изготовлен компанией Oak, нажмите 026.
- Чтобы запрограммировать управление видеомagneтофоном:
 - ◆ Выберите пункт **VCR** нажатием кнопки **SELECT**.
 - ◆ Наведите пульт ДУ на видеомagneтофон и нажмите кнопку **SET**. Затем нажмите цифру (цифры) кода компании для данного компонента, приведенные на стр. 67.
- Чтобы запрограммировать управление **DVD**-проигрывателем:
 - ◆ Выберите **DVD** нажатием кнопки **SELECT**.
 - ◆ Наведите пульт ДУ на **DVD**-проигрыватель и нажмите кнопку **SET**. Затем нажмите цифру (цифры) кода компании для данного компонента, приведенные на стр. 66.

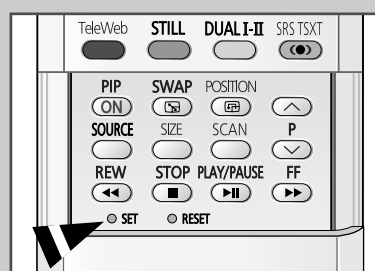

Функция Plug & Play

RUS

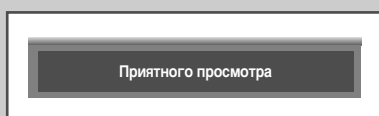
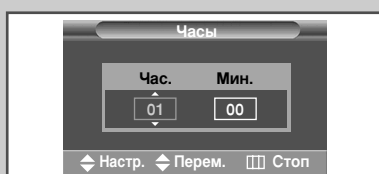
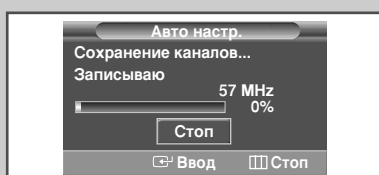
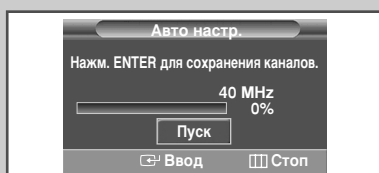
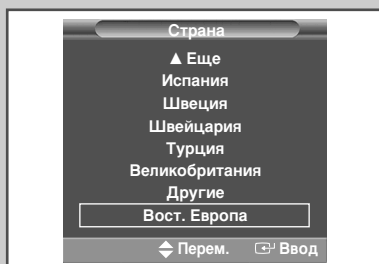
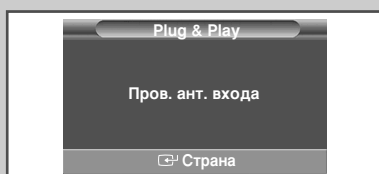
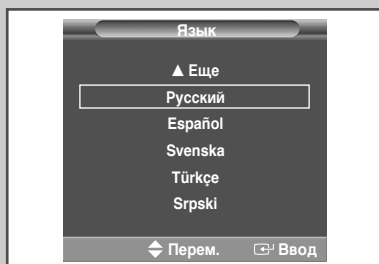
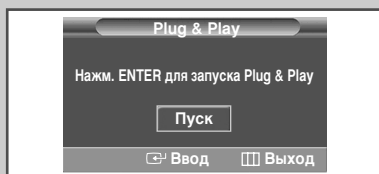

При первом включении телевизора автоматически и последовательно будут выведены несколько основных параметров для настройки пользователем.

Имеются следующие настраиваемые параметры:

- 1 Если телевизор находится в режиме ожидания, нажмите кнопку **POWER** (⏻) на пульте ДУ.
Результат: На экране отобразится сообщение **Plug & Play**. Это сообщение будет мигать на экране некоторое время, а затем появится меню **Язык** (Language).
- 2 Нажимая кнопку **▼** или **▲**, выберите необходимый язык.
- 3 Подтвердите выбор нажатием кнопки **ENTER** (↵).
Результат: На экране появится сообщение **Пров. ант. входа** (Antenna input check).
- 4 Убедитесь, что антенна подсоединена к телевизору, и нажмите кнопку **ENTER** (↵).
Результат: Отобразится меню **Страна** (Country).
- 5 Нажимая кнопку **▼** или **▲**, выберите страну, в которой вы находитесь.
- 6 Подтвердите выбор нажатием кнопки **ENTER** (↵).
Результат: Появится меню **Авто настр.** (Auto Store).
- 7 Для запуска поиска нажмите кнопку **ENTER** (↵).
Результат: Поиск завершится автоматически. Каналы сортируются и запоминаются в том же порядке, в котором они расположены в диапазоне частот (первым сохраняется канал с самой низкой частотой, последним - с самой высокой). По завершении настройки появится меню **Установка часов** (Clock Set).
 - Для остановки поиска до его завершения или для возврата в нормальный режим просмотра нажмите кнопку **MENU** (⏻).
 - Нажмите кнопку **ENTER** (↵) для установки часов.
- 8 Нажимая кнопку **◀** или **▶**, перейдите к часам или минутам. Задайте часы или минуты при помощи кнопки **▼** или **▲**.
- 9 После того, как вы установили часы, на экране появится сообщение **Приятного просмотра** (Enjoy Your Watching), а затем включится сохраненный канал.

Функция Plug & Play (продолжение)

Если нужно сбросить настройки этой функции...

- 1 Нажмите кнопку **MENU**.
Результат: Появится главное меню.
- 2 Выберите пункт **Установка (Setup)**, нажимая кнопку **▼** или **▲**.
Результат: Появятся пункты меню **Установка (Setup)**.
- 3 Нажмите кнопку **ENTER** (**↵**).
- 4 Выберите пункт **Разное (Miscellaneous)**, нажимая кнопку **▼** или **▲**. Нажмите кнопку **ENTER** (**↵**).
Результат: Отобразятся пункты меню **Разное (Miscellaneous)**.
- 5 Выберите пункт **Plug & Play**, нажимая кнопку **▼** или **▲**. Нажмите кнопку **ENTER** (**↵**).
Результат: Появится сообщение **Plug & Play**.
- 6 Дальнейшие инструкции по настройке см. на противоположной странице.

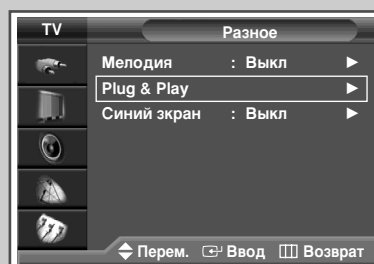
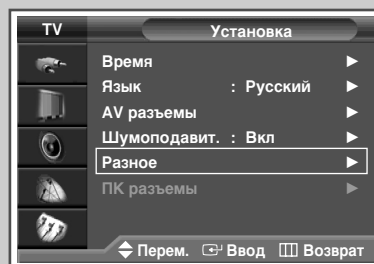

Выбор языка

При включении телевизора в первый раз необходимо выбрать язык, который будет использоваться при отображении меню и при индикации.

- 1 Нажмите кнопку **MENU**.
Результат: Появится главное меню.
- 2 Выберите пункт **Установка (Setup)**, нажимая кнопку **▼** или **▲**.
Результат: Появятся пункты меню **Установка (Setup)**.
- 3 Нажмите кнопку **ENTER** (**↵**).
- 4 Выберите пункт **Язык (Language)**, нажимая кнопку **▼** или **▲**. Нажмите кнопку **ENTER** (**↵**).
Результат: Появится список имеющихся языков.
- 5 Нажимая кнопку **▼** или **▲**, выберите необходимый язык.
- 6 Подтвердите выбор нажатием кнопки **ENTER** (**↵**).
- 7 После этого нажмите кнопку **EXIT/TV** (**⏏**), чтобы вернуться в режим нормального просмотра.

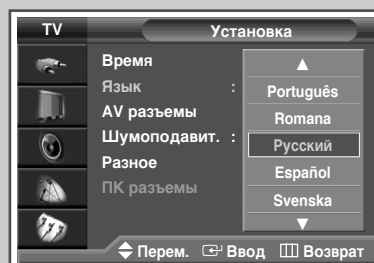
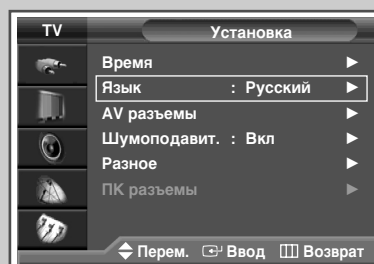

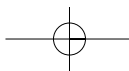

Автоматическое запоминание каналов

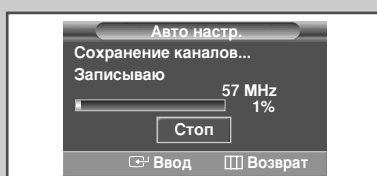
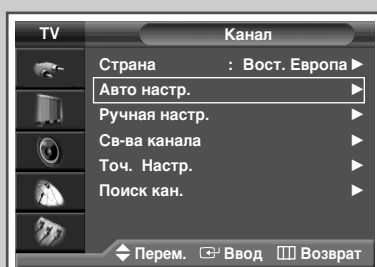
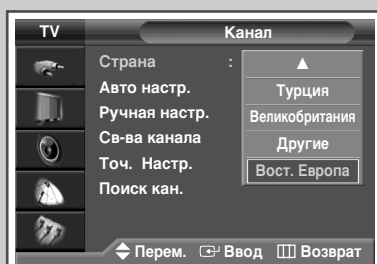
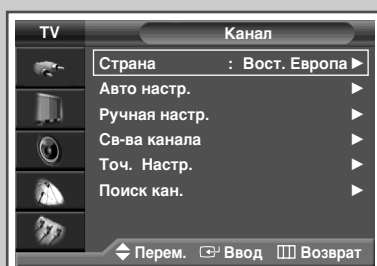

Можно произвести сканирование доступных частотных диапазонов (диапазоны частот зависят от страны, в которой вы находитесь). Автоматически распределенные номера программ могут не соответствовать фактическим или желаемым номерам программ. Однако можно отсортировать номера вручную и удалить ненужные каналы.

- 1 Нажмите кнопку **MENU**.
Результат: Появится главное меню.
- 2 Выберите пункт **Канал** (Channel), нажимая кнопку **▼** или **▲**.
Результат: Появятся пункты меню **Канал** (Channel).
- 3 Нажмите кнопку **ENTER** (**↵**).
- 4 Выберите пункт **Страна** (Country), нажимая кнопку **▼** или **▲**. Нажмите кнопку **ENTER** (**↵**).
Результат: Появится список имеющихся стран.
- 5 Нажимая кнопку **▼** или **▲**, выберите страну (или регион), в которой вы находитесь.
➤ Если был выбран пункт меню **Другие** (Others), но при этом не требуется, чтобы сканирование выполнялось в диапазоне частот системы PAL, сохраните каналы в памяти вручную (см. стр. 19).
- 6 Подтвердите выбор нажатием кнопки **ENTER** (**↵**).
- 7 Выберите пункт **Авто настр.** (Auto Store), нажмая кнопку **▼** или **▲**. Нажмите кнопку **ENTER** (**↵**).
Результат: Появится меню **Авто настр.** (Auto Store).
- 8 Для начала поиска нажмите кнопку **ENTER** (**↵**).
Результат: Поиск завершится автоматически. Каналы сортируются и сохраняются в том порядке, в котором они расположены в частотном диапазоне (первым сохраняется канал с самой низкой частотой, последним - с самой высокой). После этого на экране появится программа, которая была выбрана в последний раз.
➤ Чтобы прекратить поиск до его завершения, нажмите кнопку **MENU** (**□□□**).
- 9 После завершения сортировки каналов вы можете:
 - ◆ Отсортировать их в желаемом порядке (см. стр. 22).
 - ◆ Удалить канал (см. стр. 21).
 - ◆ При необходимости произвести точную настройку приема (см. стр. 31).
 - ◆ Назначить названия сохраненным каналам (см. стр. 23).
 - ◆ Включить/выключить функцию цифрового подавления шума (см. стр. 38).

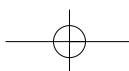

Сохранение каналов в памяти вручную

Можно настроить до (100) телевизионных каналов, включая транслируемые по кабельным сетям.

При сохранении каналов в памяти вручную можно выбрать:

- ◆ Сохранять или нет каждый найденный канал;
- ◆ Номер программы для каждого настроенного канала, который требуется обозначить.

- 1 Нажмите кнопку **MENU**.
Результат: Появится главное меню.
- 2 Выберите пункт **Канал** (Channel), нажимая кнопку ▼ или ▲.
Результат: Появятся пункты меню **Канал** (Channel).
- 3 Нажмите кнопку **ENTER** (↵).
- 4 Выберите пункт **Ручная настр.** (Manual Store), нажимая кнопку ▼ или ▲. Нажмите кнопку **ENTER** (↵).
Результат: Появится меню **Ручная настр.** (Manual Store).
- 5 При необходимости выберите требуемый стандарт телевизионного вещания. Выберите пункт **Сист. цвета** (Colour System), нажимая кнопку ◀ или ▶, а затем нажмите кнопку ▼ или ▲. Стандарты системы цвета отображаются в следующем порядке (в зависимости от модели):
Авто - PAL - SECAM или
Авто - NT3.58 - NT4.43 - PAL60
- 6 Выберите пункт **Сист. звука** (Sound System), нажимая кнопку ◀ или ▶, а затем нажмите кнопку ▼ или ▲. Стандарты системы звука отображаются в следующем порядке (в зависимости от модели):
BG - DK - I - L

RUS

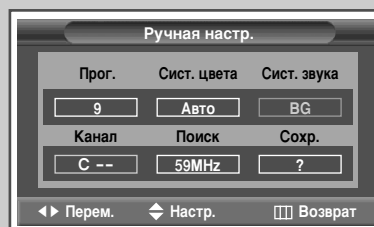
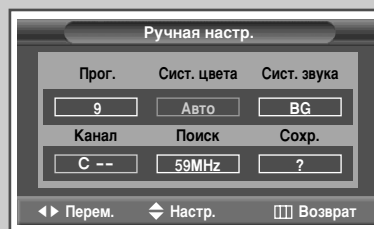
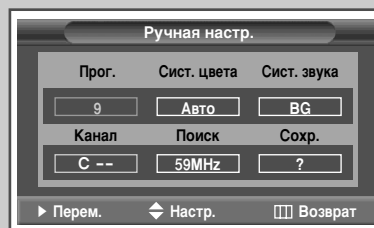
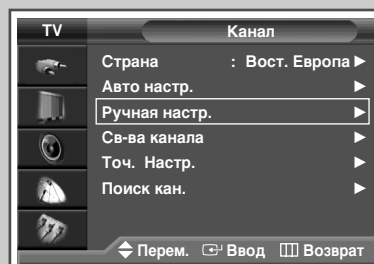

Сохранение каналов в памяти вручную (продолжение)

RUS

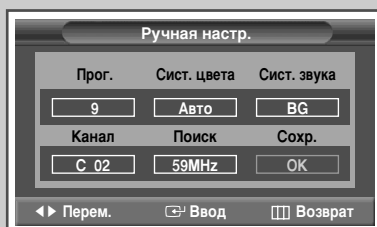
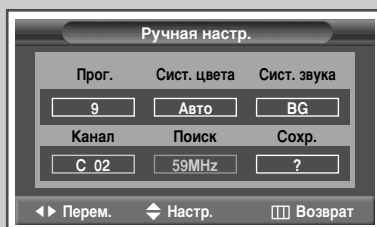
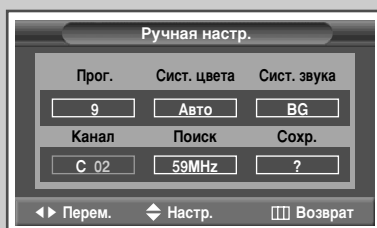
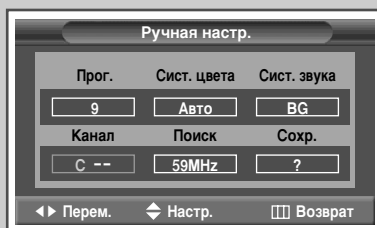

7 Если известен номер канала, который нужно запомнить, следуйте указаниям, приведенным в нижеследующих пунктах.

- ◆ Выберите пункт **Канал** (Channel), нажимая кнопку ◀ или ▶.
- ◆ Нажимая кнопку ▼ или ▲, выберите **C** (Канал с антенны) или **S** (Кабельный канал).
- ◆ Нажмите кнопку ▶.
- ◆ Для выбора необходимого номера нажимайте цифровые кнопки (0~9).

➤ Если звук отсутствует или раздается измененный звук, выберите систему звука еще раз.

8 Если вы не знаете номера каналов, то при помощи кнопок ◀ или ▶ выберите пункт **Поиск** (Search). Чтобы начать поиск, нажмите кнопку ▼ или ▲.

Результат: тюнер будет сканировать диапазон частот, пока изображение первого канала или выбранного вами канала не появится на экране.

9 Чтобы назначить каналу номер программы, при помощи кнопок ◀ или ▶ выберите **Программы** (Prog.). Нажимайте кнопку ▼ или ▲, пока не появится требуемый номер.

10 Чтобы запомнить канал и соответствующий номер программы, при помощи кнопки ◀ или ▶ выберите **Сохранение** (Store). Нажмите кнопку **ENTER** (↵).

11 Повторяйте шаги 7~10, чтобы сохранить все каналы.

👉 Режим каналов

- ◆ **C** (Режим реальных каналов): В этом режиме можно выбрать канал, если ввести номер, назначенный станции телевидения.
- ◆ **S** (Режим кабельных каналов): В этом режиме можно выбрать канал, если ввести номер, назначенный кабельному каналу.

Исключение ненужных каналов

◆ Исключение ненужных каналов

Из операции сканирования каналов можно исключить выбранные каналы. При переключении между сохраненными в памяти каналами те из них, которые должны пропускаться, не отображаются. Все каналы, которые не были явно исключены из списка каналов, отображаются при переключении между каналами.

- 1 Нажмите кнопку **MENU**.
Результат: Появится главное меню.
- 2 Выберите пункт **Канал** (Channel), нажимая кнопку ▼ или ▲.
Результат: Появятся пункты меню **Канал** (Channel).
- 3 Нажмите кнопку **ENTER** (↵).
- 4 Выберите пункт **Св-ва канала** (Edit), нажимая кнопку ▼ или ▲. Нажмите кнопку **ENTER** (↵).
Результат: Появится меню **Св-ва канала** (Edit).
- 5 Выберите пункт **Доб/Удал.** (Add/Delete), нажимая кнопку ▼ или ▲. Нажмите кнопку **ENTER** (↵).
Результат: Отобразится меню **Доб/Удал.** (Add/Delete), в котором будет автоматически выбран текущий канал.
- 6 Выберите удаляемый канал, нажимая кнопку ▼ или ▲.
- 7 Для добавления или удаления канала выберите пункты **Добавл.** (Added) или **Удал.** (Deleted), нажимая кнопку ▼ или ▲. Для подтверждения нажмите кнопку **ENTER** (↵).

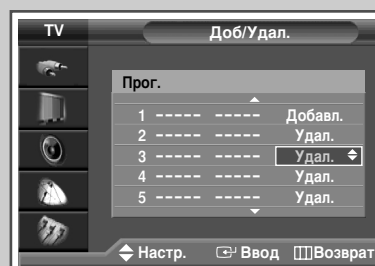
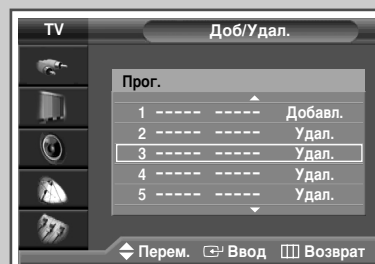
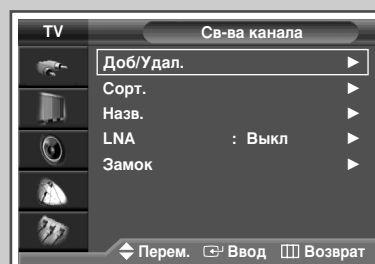
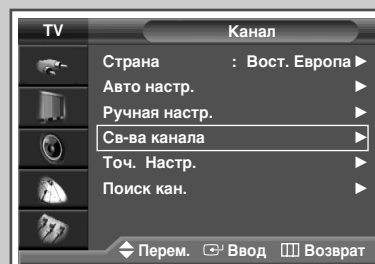

RUS

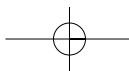

Сортировка сохраненных в памяти каналов

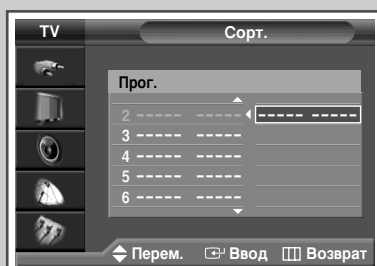
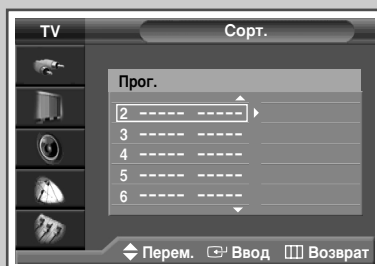
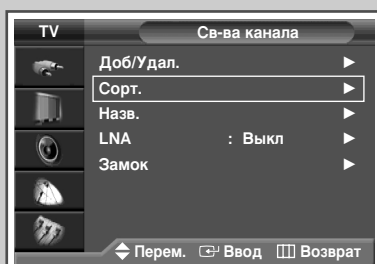
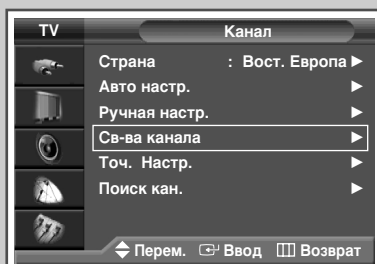

Эта функция позволяет изменять номера программ для сохраненных в памяти каналов. Необходимость в использовании этой функции может возникнуть после применения функции автоматического сохранения каналов. Ненужные каналы можно будет удалить.

- 1 Нажмите кнопку **MENU**.
Результат: Появится главное меню.
- 2 Выберите пункт **Канал** (Channel), нажимая кнопку ▼ или ▲.
Результат: Появятся пункты меню **Канал** (Channel).
- 3 Нажмите кнопку **ENTER** (↵).
- 4 Выберите пункт **Св-ва канала** (Edit), нажимая кнопку ▼ или ▲. Нажмите кнопку **ENTER** (↵).
Результат: Отобразится меню **Св-ва канала** (Edit).
- 5 Выберите пункт **Сорт.** (Sort), нажимая кнопку ▼ или ▲. Нажмите кнопку **ENTER** (↵).
Результат: Отобразится меню **Сорт.** (Sort).
- 6 Нажимая кнопку ▼ или ▲, выберите канал, который требуется переместить. Нажмите кнопку **ENTER** (↵).
- 7 Нажимая кнопку ▼ или ▲, выберите номер программы, на которую нужно переместить данный канал. Нажмите кнопку **ENTER** (↵).
Результат: Канал переместится в новую позицию, а все другие каналы будут смещены соответствующим образом.
- 8 Повторяйте шаги 6~7, пока все каналы не будут перемещены на нужные номера программ.

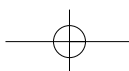

Присвоение каналам названий

Названия каналов будут присвоены автоматически, если вместе с сигналом телевидения передается информация о канале. Эти названия можно изменить по собственному желанию.

- 1 Нажмите кнопку **MENU**.
Результат: Появится главное меню.
- 2 Выберите пункт **Канал** (Channel), нажимая кнопку ▼ или ▲.
Результат: Появятся пункты меню **Канал** (Channel).
- 3 Нажмите кнопку **ENTER** (↵).
- 4 Выберите пункт **Св-ва канала** (Edit), нажимая кнопку ▼ или ▲. Нажмите кнопку **ENTER** (↵).
Результат: Появится меню **Св-ва канала** (Edit).
- 5 Выберите пункт **Назв.** (Name), нажимая кнопку ▼ или ▲. Нажмите кнопку **ENTER** (↵).
Результат: Отобразится меню **Назв.** (Name), в котором будет автоматически выбран текущий канал.
- 6 Если нужно переименовать канал, выберите его при помощи кнопок ▼ или ▲. Нажмите кнопку **ENTER** (↵).
Результат: Рядом с полем названия отображаются стрелки.
- 7 Нажимайте кнопку ▼ или ▲, чтобы выбрать букву (A-Z), цифру (0-9) или символ (-, пробел). При помощи кнопок ◀ или ▶ можно переместиться к предыдущей или следующей букве.
- 8 После завершения ввода названия нажмите кнопку **ENTER** (↵), чтобы подтвердить ввод.

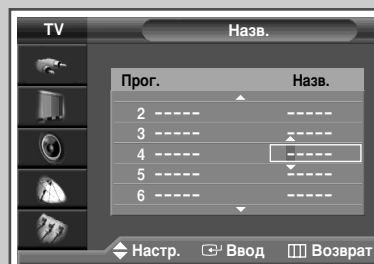
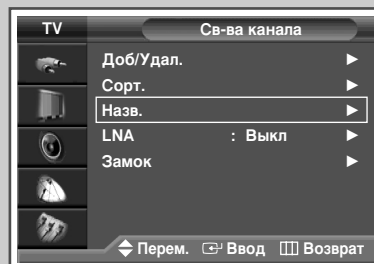
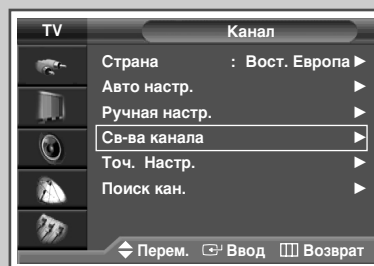

RUS



Использование функции LNA (УНУШ = усилитель с низким уровнем шума)

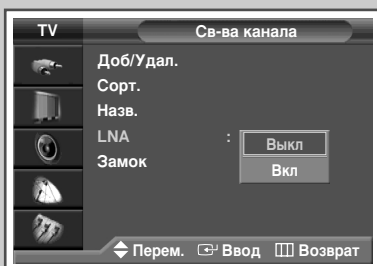
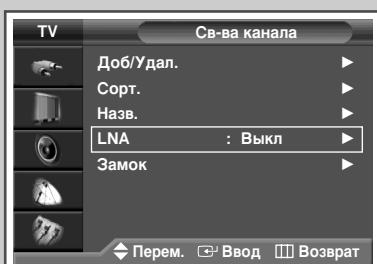
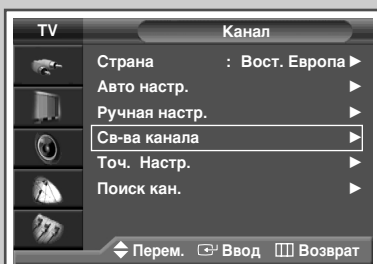

Эта функция очень полезна в тех случаях, когда телевизором принимается слабый сигнал. УНУШ усиливает слабый телевизионный сигнал без добавления шумов.

- 1 Нажмите кнопку **MENU**.
Результат: Появится главное меню.
- 2 Выберите пункт **Канал** (Channel), нажимая кнопку ▼ или ▲.
Результат: Появятся пункты меню **Канал** (Channel).
- 3 Нажмите кнопку **ENTER** (↵).
- 4 Выберите пункт **Св-ва канала** (Edit), нажимая кнопку ▼ или ▲. Нажмите кнопку **ENTER** (↵).
Результат: Появится меню **Св-ва канала** (Edit).
- 5 Выберите пункт **LNA**, нажимая кнопку ▼ или ▲. Нажмите кнопку **ENTER** (↵).
Результат: Появится список имеющихся параметров.
- 6 Выберите **Вкл** (On) или **Выкл** (Off), нажимая кнопку ▼ или ▲. Для подтверждения нажмите кнопку **ENTER** (↵).

- ♦ Если при установке параметра **LNA** на **Вкл** (On) изображение идет с помехами, выберите **Выкл** (Off).
- ♦ Параметр **LNA** устанавливается отдельно для каждого канала.

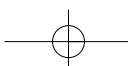

Блокирование доступа к элементам управления

RUS

◆ Блокирование доступа к элементам управления

Эта функция позволяет заблокировать доступ к телевизору таким образом, что его нельзя будет включить при помощи передней панели. Тем не менее, его по-прежнему можно будет включить при помощи пульта ДУ. Таким образом, не предоставляя пульт ДУ нежелательным пользователям, например, детям, можно воспрепятствовать просмотру не предназначенных для них программ.

- 1 Нажмите кнопку **MENU**.
Результат: Появится главное меню.
- 2 Выберите пункт **Канал** (Channel), нажимая кнопку ▼ или ▲.
Результат: Появятся пункты меню **Канал** (Channel).
- 3 Нажмите кнопку **ENTER** (↵).
- 4 Выберите пункт **Св-ва канала** (Edit), нажимая кнопку ▼ или ▲. Нажмите кнопку **ENTER** (↵).
Результат: Появится меню **Св-ва канала** (Edit).
- 5 Выберите пункт **Замок** (Child Lock), нажимая кнопку ▼ или ▲. Нажмите кнопку **ENTER** (↵).
Результат: Отобразится меню **Замок** (Child Lock), в котором будет автоматически выбран текущий канал. При активации **Замок** (Child Lock) экран станет синим.
- 6 Выберите блокируемый канал, нажимая кнопку ▼ или ▲.
- 7 Нажмите кнопку **ENTER** (↵). Для блокирования канала выберите параметр **Заблок.** (Locked), нажимая кнопку ▼ или ▲ (для разблокирования канала выберите **Разблок.** (Unlocked). Для подтверждения нажмите кнопку **ENTER** (↵).

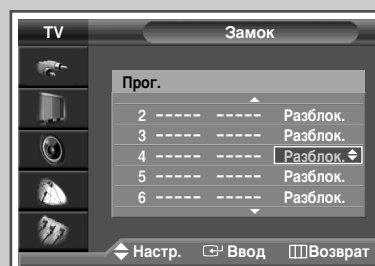
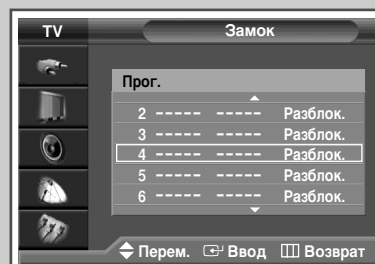
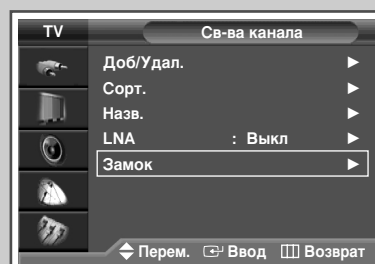
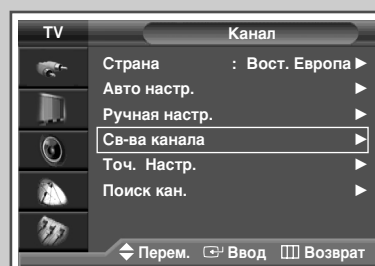

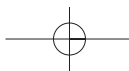

Отображение информации

RUS





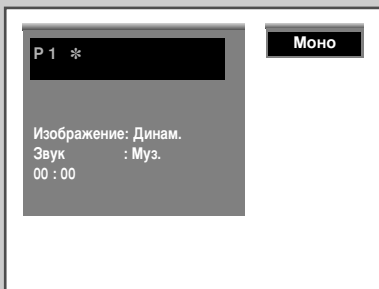

Доступ к информации о каналах и состоянии выполненных настроек можно получить, нажав кнопку "INFO ()" на пульте дистанционного управления.



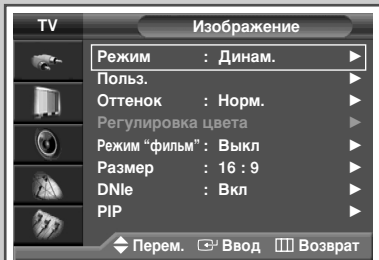

Изменение стандарта изображения

Вы можете выбрать тип изображения на свой вкус.

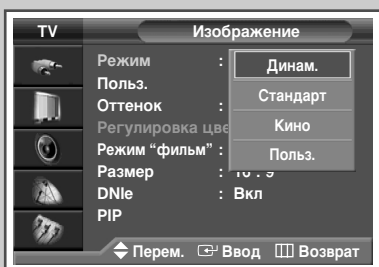

- 1 Нажмите кнопку **MENU**.
Результат: Появится главное меню.
- 2 Выберите пункт **Изображение** (Picture), нажимая кнопку **▼** или **▲**.
Результат: Появятся пункты меню **Изображение** (Picture).
- 3 Нажмите кнопку **ENTER** ().
Результат: Будет выбран пункт **Режим** (Mode).
- 4 Снова нажмите кнопку **ENTER** ().
Результат: Появится список имеющихся параметров.
- 5 Выберите параметр, нажимая кнопку **▼** или **▲**.
Результат: В зависимости от выбранного источника доступны следующие режимы.
 - ◆ **Динам.** (Dynamic) - **Стандарт** (Standard) - **Кино** (Movie) - **Польз.** (Custom)
 - ◆ **Выс.** (High) - **Ср.** (Middle) - **Низ.** (Low) - **Польз.** (Custom) (В режиме ПК или DVI)
- 6 Для подтверждения нажмите кнопку **ENTER** ().



➤ Эти параметры также можно установить с помощью кнопки **P.MODE** (): режим изображения).

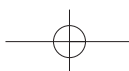

Настройка параметров изображения

RUS

Изображение, отображаемое на экране телевизора, можно настроить, используя приведенные ниже параметры.

- 1 Нажмите кнопку **MENU**.
Результат: Появится главное меню.
- 2 Выберите пункт **Изображение** (Picture), нажимая кнопку ▼ или ▲.
Результат: Появятся пункты меню **Изображение** (Picture).
- 3 Нажмите кнопку **ENTER** (↵).
- 4 Выберите требуемый пункт (**Польз.** (Custom) или **Оттенок** (Colour Tone)) при помощи кнопки ▼ или ▲.
- 5 Выберите Установленный, нажимая кнопку ▼ или ▲.
Нажмите кнопку **ENTER** (↵).
Результат: Появится меню **Польз.** (Custom).
- 6 Чтобы изменить настройку, нажмите кнопку **ENTER** (↵).
Параметры отображаются в следующем порядке:
 - ◆ **Польз.** (Custom): **Контраст** (Contrast), **Яркость** (Brightness), **Четкость** (Sharpness), **Цвет** (Colour), **Тон** (Tint) (только для NTSC)
 - Параметры меню **Польз.** (Custom), доступные в режимах **PC** и **DVI**: **Контраст** (Contrast), **Яркость** (Brightness), **Четкость** (Sharpness)
 - Появится индикатор состояния параметра (горизонтальная полоса). Переместите курсор горизонтальной полосы влево или вправо, нажимая кнопку ◀ или ▶.
 - Если для режима изображений установлен **Польз.** (Custom) режим, значения параметров могут различаться в зависимости от входного источника (например, RF, Видео, Компонент, компьютер или DVI).
 - Если вы изменяли хотя бы один из этих параметров, стандарт изображения автоматически меняется на **Польз.** (Custom).
 - ◆ **Оттенок** (Colour Tone): **Хол.2** (Cool2), **Хол.1** (Cool1), **Норм.** (Normal), **Теп.1** (Warm1), **Теп.2** (Warm2)
- 7 После выполнения настроек нажмите кнопку **EXIT/TV** (→[TV]), чтобы вернуться в режим нормального просмотра.
 - Если вы изменяли хотя бы один из этих параметров, стандарт изображения автоматически меняется на **Польз.** (Custom).

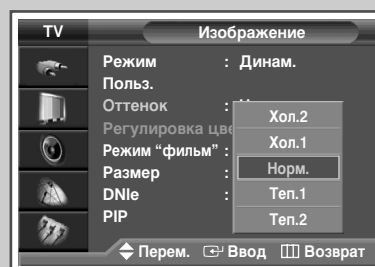
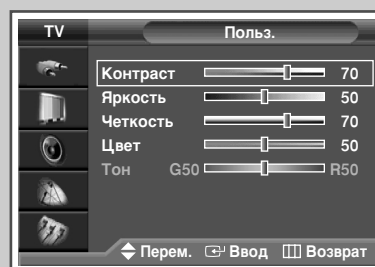
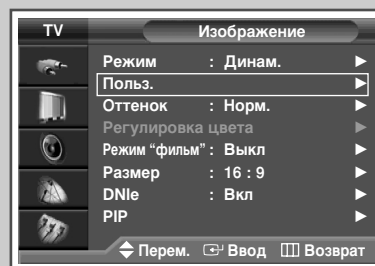



Настройка параметров изображения (В режиме PC или DVI)

RUS

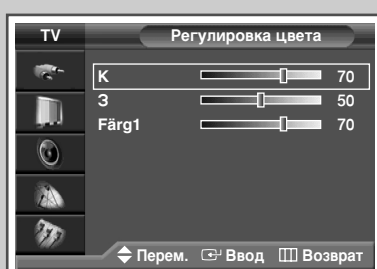
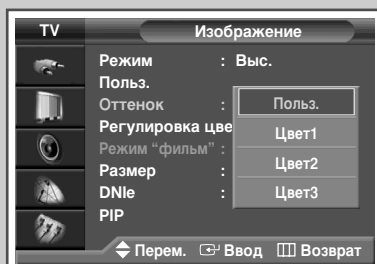
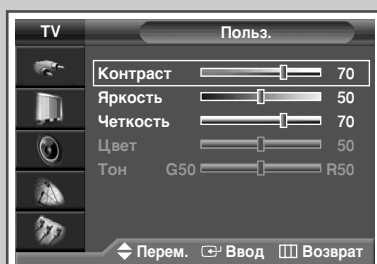
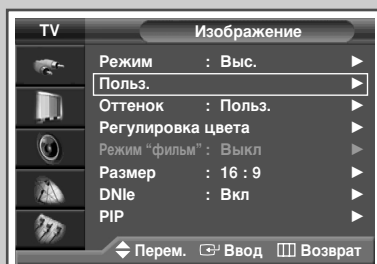

➤ Установите режим **PC** или **DVI** нажатием кнопки **SOURCE**.

- 1 Нажмите кнопку **MENU**.
Результат: Появится главное меню.
- 2 Выберите пункт **Изображение** (Picture), нажимая кнопку **▼** или **▲**.
Результат: Появятся пункты меню **Изображение** (Picture).
- 3 Нажмите кнопку **ENTER** (**↵**).
- 4 Выберите **Польз.** (Custom), нажимая кнопку **▼** или **▲**. Нажмите кнопку **ENTER** (**↵**).
Результат: Появится меню **Польз.** (Custom).
- 5 При помощи кнопок **▼** или **▲** выберите параметр для настройки (**Контраст** (Contrast), **Яркость** (Brightness), **Четкость** (Sharpness)). Нажмите кнопку **ENTER** (**↵**).
Результат: Появится индикатор состояния параметра (горизонтальная полоса). Переместите курсор горизонтальной полосы влево или вправо, нажимая кнопку **◀** или **▶**.
- 6 Подтвердите выбор нажатием кнопки **MENU**.
- 7 Нажмите кнопку **MENU**.
Результат: Снова появятся пункты меню **Изображение** (Picture).
- 8 Выберите пункт меню **Оттенок** (Colour Tone), нажимая кнопку **▼** или **▲**. Нажмите кнопку **ENTER** (**↵**).
- 9 Выберите параметр, нажимая кнопку **▼** или **▲**. Оттенки отображаются в следующем порядке:
Польз. (Custom) (только в режиме PC) - **Цвет1** (Colour1) - **Цвет2** (Colour2) - **Цвет3** (Colour3)
- 10 Нажмите кнопку **MENU**.
Результат: Снова появятся пункты меню **Изображение** (Picture).
- 11 Выберите **Регулировка цвета** (Colour Control), нажимая кнопку **▼** или **▲**. Нажмите кнопку **ENTER** (**↵**).
Результат: Появится меню **Регулировка цвета** (Colour Control).
- 12 При помощи кнопок **▼** или **▲** выберите параметр для настройки (**К** (R), **З** (G), **Färg1** (B)). Нажмите кнопку **ENTER** (**↵**).
Результат: Появится индикатор состояния параметра (горизонтальная полоса). Переместите курсор горизонтальной полосы влево или вправо, нажимая кнопку **◀** или **▶**.

➤ Пункт Colour Control (Регулировка цвета) недоступен в режиме DVI.

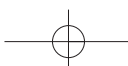

Настройка изображения (Режим PC)

- Переключите телевизор в режим работы с компьютером с помощью кнопки **SOURCE**.

- 1 Нажмите кнопку **MENU**.
Результат: Появится главное меню.
- 2 Выберите пункт **Установка (Setup)**, нажимая кнопку **▼** или **▲**.
Результат: Появятся пункты меню **Установка (Setup)**.
- 3 Нажмите кнопку **ENTER** (**↵**).
- 4 Выберите пункт **ПК разъемы (PC Setup)**, нажимая кнопку **▼** или **▲**. Нажмите кнопку **ENTER** (**↵**).
Результат: Отобразятся пункты меню **ПК разъемы (PC Setup)**.
- 5 Выберите пункт **Фикс. Изобр. (Image Lock)**, нажимая кнопку **▼** или **▲**. Нажмите кнопку **ENTER** (**↵**).
Результат: Отобразятся пункты меню **Фикс. Изобр. (Image Lock)**.
- 6 Нажимая кнопку **▼** или **▲**, выберите параметр для настройки (**Грубо (Coarse)**, **Точно (Fine)**). Нажмите кнопку **ENTER** (**↵**).
Результат: Появится индикатор состояния параметра (горизонтальная полоса). Переместите курсор горизонтальной полосы влево или вправо, нажимая кнопку **◀** или **▶**.
- 7 Подтвердите выбор нажатием кнопки **MENU** (**□□□**).
- 8 Нажмите кнопку **MENU**.
Результат: Отобразятся пункты меню **ПК разъемы (PC Setup)**.
- 9 Выберите пункт **Позиция (Position)**, нажимая кнопку **▼** или **▲**. Нажмите кнопку **ENTER** (**↵**).
Результат: Появятся пункты меню **Позиция (Position)**.
- 10 Настройте положение с помощью кнопок **▼**, **▲**, **◀** или **▶**.
- 11 Подтвердите выбор нажатием кнопки **MENU** (**□□□**).

RUS

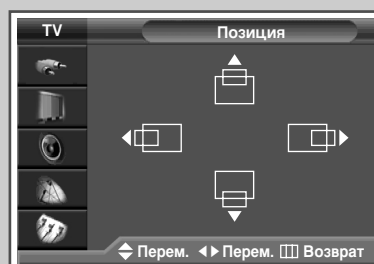
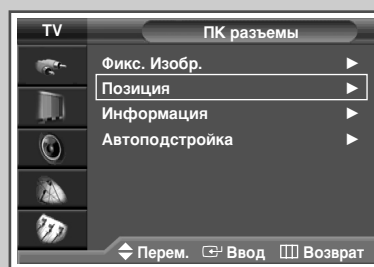
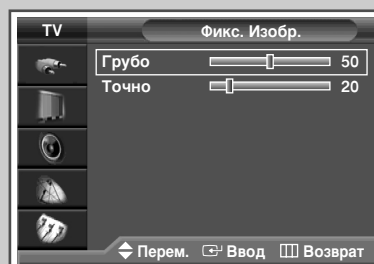
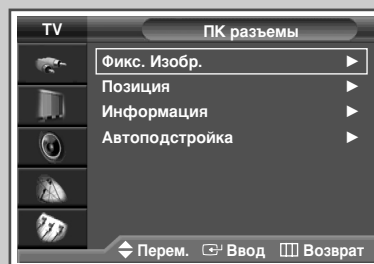
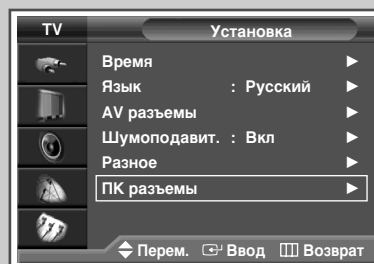

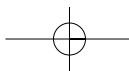

Настройка изображения (Режим PC) (продолжение)

RUS

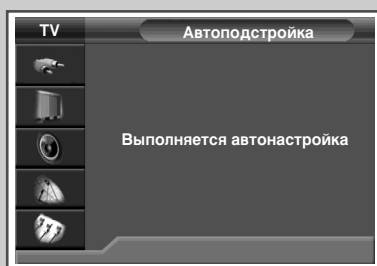
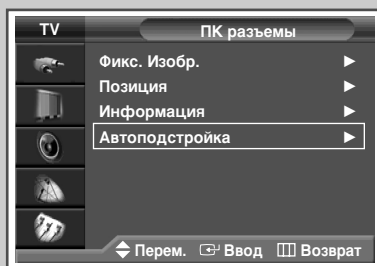
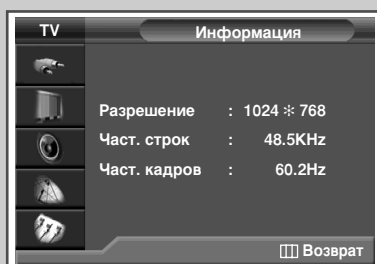
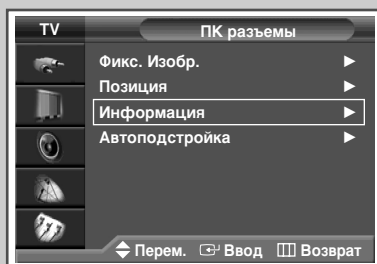

➤ Переключите телевизор в режим работы с компьютером с помощью кнопки **SOURCE**.

- 12** Для получения **Информация** (Information) с компьютера выберите пункт сведения при помощи кнопки ▼ или ▲. Нажмите кнопку **ENTER** (↵).

Результат: Отобразятся разрешение, частота по вертикали и частота по горизонтали.

- 13** Нажмите кнопку **MENU**.

Результат: Снова отобразятся пункты меню **ПК разъемы** (PC Setup).

- 14** Выберите пункт **Автоподстройка** (Auto Adjustment), нажимая кнопку ▼ или ▲. Нажмите кнопку **ENTER** (↵).

Результат: При появлении на экране надписи **Автоподстройка** (Auto Adjustment) будут автоматически восстановлены качество и положение изображения.

- 15** После выполнения настроек нажмите кнопку **MENU** (⏏) несколько раз, чтобы вернуться в режим нормального просмотра.

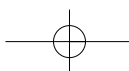

Использование точной настройки

RUS

При слабом приеме можно настроить канал вручную.

- 1 Нажмите кнопку **MENU**.
Результат: Появится главное меню.
- 2 Выберите пункт **Канал** (Channel), нажимая кнопку **▼** или **▲**.
Результат: Появятся пункты меню **Канал** (Channel).
- 3 Нажмите кнопку **ENTER** (**↵**).
- 4 Выберите пункт **Точ. Настр.** (Fine Tune), нажимая кнопку **▼** или **▲**.
Нажмите кнопку **ENTER** (**↵**).
Результат: Появится индикатор состояния параметра (горизонтальная полоса). При помощи кнопки **◀** или **▶** переместите курсор горизонтальной полосы влево или вправо, чтобы добиться нужного качества приема.
- 5 С помощью кнопок **◀** или **▶** добейтесь четкости и чистоты изображения и звука.

- Если выполнить точную настройку канала не удастся, проверьте правильность параметров, установленных в меню **Сист. цвета** (Colour System) и **Сист. звука** (Sound System).
- При выборе пунктов Точная настройка - Сохр. цвет экранного меню Канал изменится с белого на **Красный** (Red).

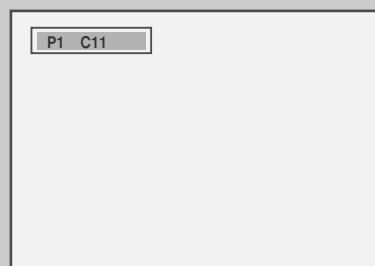
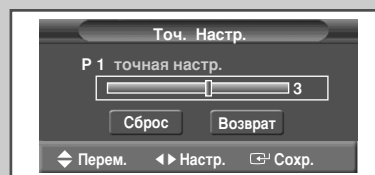
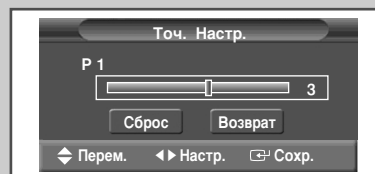
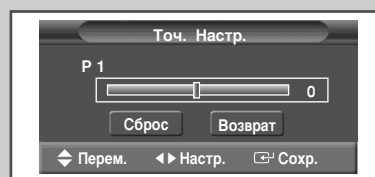
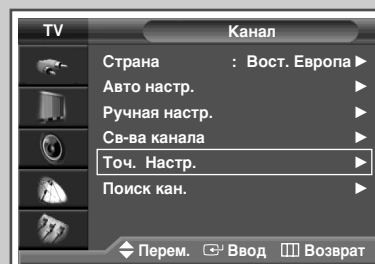

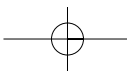

Просмотр изображения при сканировании каналов

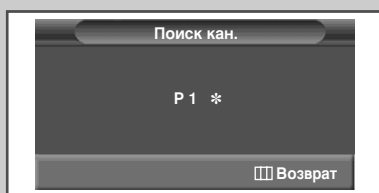
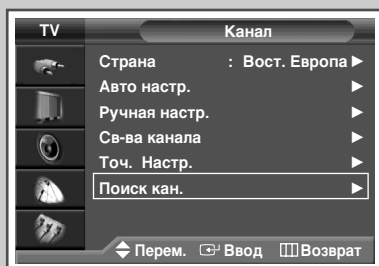

- 1 Нажмите кнопку **MENU**.
Результат: Появится главное меню.
- 2 Выберите пункт **Канал** (Channel), нажимая кнопку **▼** или **▲**.
Результат: Появятся пункты меню **Канал** (Channel).
- 3 Нажмите кнопку **ENTER** ().
- 4 Выберите пункт **Поиск кан.** (Ch. Scan), нажимая кнопку **▼** или **▲**. Нажмите кнопку **ENTER** ().
Результат: Можно просматривать все запомненные каналы по порядку.

➤ Если включена функция PIP (пункт PIP ON), дополнительное изображение станет основным и будет выполнено сканирование каналов доп. изображения.

Режим стоп-кадра

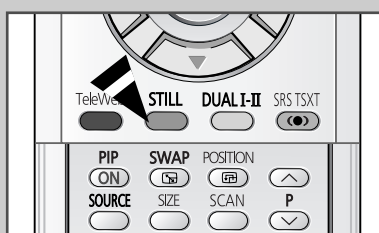

При просмотре телевизионной программы изображение можно остановить, просто нажав кнопку "STILL". Для возврата в нормальный режим просмотра снова нажмите эту кнопку.

➤ В режиме "PIP" оба изображения - основное и дополнительное - переводятся в режим стоп-кадра одновременно.

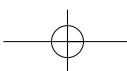

Выбор размера изображения

Вы можете выбрать размер изображения по своему усмотрению.

- 1 Нажмите кнопку **MENU**.
Результат: Появится главное меню.
- 2 Выберите пункт **Изображение** (Picture), нажимая кнопку **▼** или **▲**.
Результат: Появятся пункты меню **Изображение** (Picture).
- 3 Нажмите кнопку **ENTER** (**↵**).
- 4 Нажимая кнопку **▼** или **▲**, выберите пункт **Размер** (Size).
Нажмите кнопку **ENTER** (**↵**).
- 5 Чтобы изменить параметры настройки, нажимайте кнопку **▼** или **▲**.
 - ◆ **Шир. авто** (Auto Wide) : Расширение и вытягивание изображения из формата 4:3 в формат 16:9.
 - ◆ **16:9** : Формат изображения 16:9.
 - ◆ **Панорама** (Panorama) : Используйте этот режим для отображения широкоэкрannого панорамного изображения.
 - ◆ **Увел.** (Zoom) : Увеличение размера изображения по вертикали.
 - ◆ **14:9** : Увеличение изображения более чем 4:3.
 - ◆ **4:3** : Изображение устанавливается в обычном формате 4:3.
- 6 Для подтверждения нажмите кнопку **ENTER** (**↵**).

- ◆ Эти параметры можно также установить, нажав кнопку **P.SIZE** на пульте ДУ.
- ◆ В режиме PIP размер изображения изменить нельзя.
- ◆ В зависимости от выбранного источника, параметры изображения могут отличаться.

Изменение положения и размера изображения в меню Увеличение

- ◆ В меню Увеличение можно изменить положение экрана по направлению вверх и вниз с помощью кнопки **▼** или **▲**, а также изменить размер экрана.
- ◆ Выбрав нажатием кнопки **▼** или **▲**, перемещайте экран вверх/вниз с помощью **↔** кнопки **▼** или **▲**.
- ◆ Выбрав нажатием кнопки **▼** или **▲**, измените размер экрана по вертикали с помощью **↕** кнопки **▼** или **▲**.
- ◆ Увеличение экрана возможно только в режимах TV/Видео/S-Video/Компонент1,2.
- ◆ В режимах ПК и DVI функция увеличения не работает.

RUS

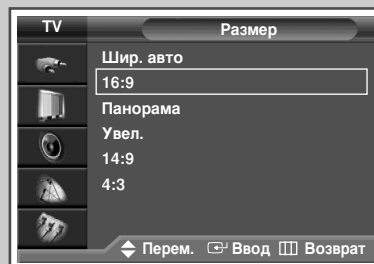
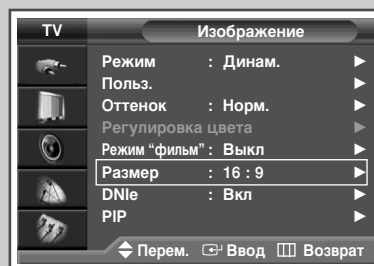

Из режима ПК в режим DVI

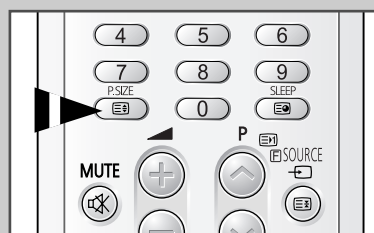
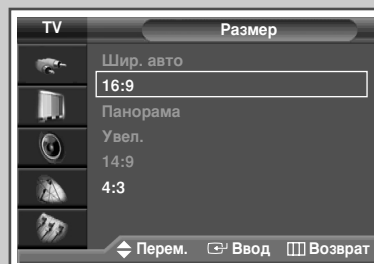

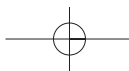

Выбор режима кинопросмотра

RUS

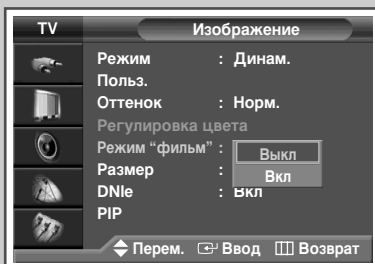
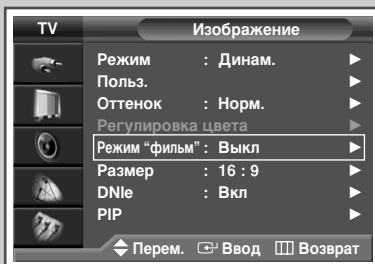

Может выполняться автоматическое улавливание и обработка сигналов кино из нескольких источников, а также настройка изображения на максимальное качество.

- 1 Нажмите кнопку **MENU**.
Результат: Появится главное меню.
- 2 Выберите пункт **Изображение** (Picture), нажимая кнопку **▼** или **▲**.
Результат: Появятся пункты меню **Изображение** (Picture).
- 3 Нажмите кнопку **ENTER** (**↵**).
- 4 Выберите пункт **Режим "фильм"** (Film Mode), нажимая кнопку **▼** или **▲**. Нажмите кнопку **ENTER** (**↵**).
 - ◆ **Вкл** (On): Выполняется автоматическое улавливание и обработка сигналов фильмов из разных источников, а также настройка изображения на максимальное качество.
 - ◆ **Выкл** (Off): Отключает **Режим "фильм"** (Film Mode).

- ◆ Не доступно в режимах ПК, Компонент (480p, 576p, 720p, 1080i) и DVI.
- ◆ На качество изображения может влиять неправильная установка режимов, например, выключение режима Кино для источников кино или включение режима Кино для других источников.

DNle™ (Digital Natural Image engine) **DNle™**

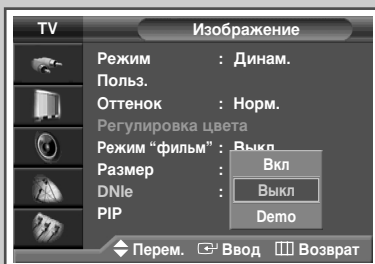
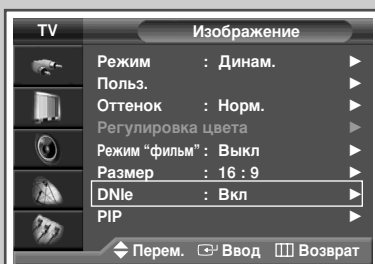

Эта функция благодаря трехмерному подавлению шума позволяет получить более четкое изображение, прорисовку деталей, улучшение контраста и яркости. Новый алгоритм компенсации изображения обеспечивает более яркое, чистое и намного более четкое изображение. Технология DNle™ позволяет обрабатывать все сигналы для их оптимального восприятия глазами человека.

- 1 Нажмите кнопку **MENU**.
Результат: Появится главное меню.
- 2 Нажимая кнопку **▼** или **▲**, выберите пункт **Изображение** (Picture).
Результат: Появятся пункты меню **Изображение** (Picture).
- 3 Нажмите кнопку **ENTER** (**↵**).
- 4 Нажимая кнопку **▼** или **▲**, выберите пункт **DNle**. Нажмите кнопку **ENTER** (**↵**).
- 5 Чтобы изменить параметры настройки, нажимайте кнопку **▼** или **▲**.
 - ◆ **Вкл** (On): Включает режим DNle.
 - ◆ **Выкл** (Off): Отключает режим DNle.
 - ◆ **Demo** (дополнительно): В правой части экрана появляется изображение без обработки DNle, а в левой части - с обработкой DNle.

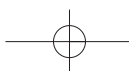

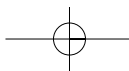

Настройка режима синего экрана

Если сигнал не принимается или сигнал очень слабый, изображение с помехами автоматически заменяется синим экраном. Если вы все же хотите смотреть изображение с сильными помехами, необходимо отключить режим "Синий экран (Blue Screen)" (установить "Выкл (Off)").

- 1 Нажмите кнопку **MENU**.
Результат: Появится главное меню.
- 2 Выберите пункт **Установка (Setup)**, нажимая кнопку **▼** или **▲**.
Результат: Появятся пункты меню **Установка (Setup)**.
- 3 Нажмите кнопку **ENTER** (**↵**).
- 4 Выберите пункт **Разное (Miscellaneous)**, нажимая кнопку **▼** или **▲**. Нажмите кнопку **ENTER** (**↵**).
Результат: Отобразятся пункты меню **Разное (Miscellaneous)**.
- 5 Нажимая кнопку **▼** или **▲**, выберите пункт **Синий экран (Blue Screen)**. Нажмите кнопку **ENTER** (**↵**).
- 6 Чтобы изменить параметры настройки, нажимайте кнопку **▼** или **▲**. (**Вкл (On)** или **Выкл (Off)**)

- ◆ **Синий экран (Blue Screen)** отобразится при отсутствии сигнала с внешнего устройства в режиме работы внешнего устройства независимо от настройки параметров в меню Синий экран.

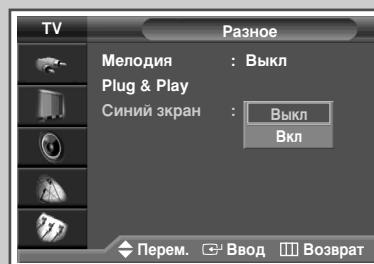
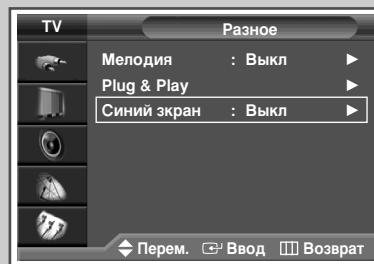
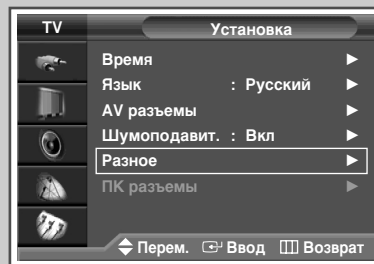

Выбор мелодии

Можно установить воспроизведение мелодии при включении или выключении телевизора.

- 1 Нажмите кнопку **MENU**.
Результат: Появится главное меню.
- 2 Выберите пункт **Установка (Setup)**, нажимая кнопку **▼** или **▲**.
Результат: Появятся пункты меню **Установка (Setup)**.
- 3 Нажмите кнопку **ENTER** (**↵**).
- 4 Выберите пункт **Разное (Miscellaneous)**, нажимая кнопку **▼** или **▲**. Нажмите кнопку **ENTER** (**↵**).
Результат: Отобразятся пункты меню **Разное (Miscellaneous)**.
- 5 Выберите пункт **Мелодия (Melody)**, нажимая кнопку **▼** или **▲**. Нажмите кнопку **ENTER** (**↵**).
- 6 Выберите значение параметра (**Вкл (On)** или **Выкл (Off)**).

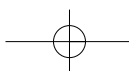
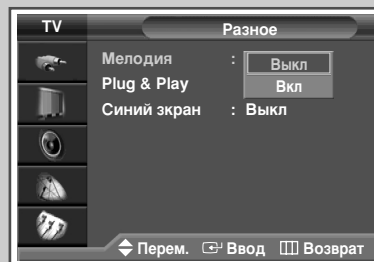
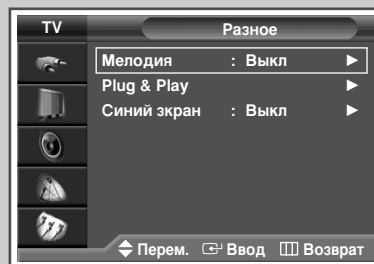

Просмотр изображений в режиме “Изображение в изображении” (PIP)

RUS

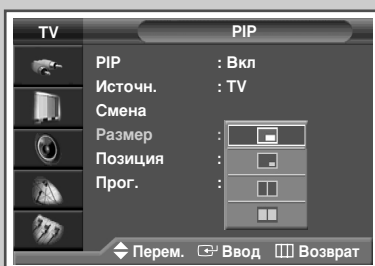
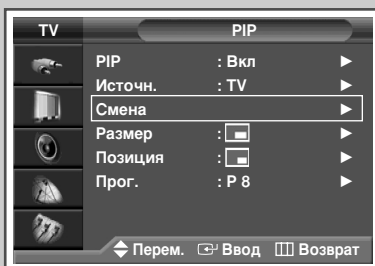
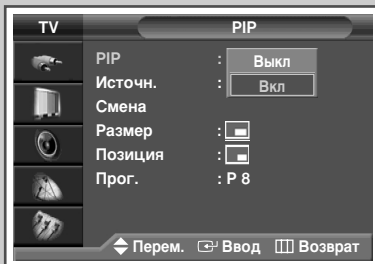
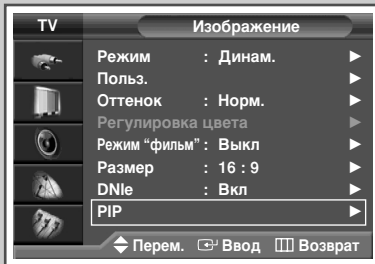

В пределах основного изображения телевизионной программы или изображения, сигнал которого поступает от внешних A/B-устройств, можно отображать вложенное изображение. Таким образом, можно смотреть телевизионную программу или изображение, сигнал которого поступает с видеовхода, одновременно с другой телепрограммой или изображением, сигнал которого поступает с другого видеовхода.





- 1 Нажмите кнопку **MENU**.
Результат: Появится главное меню.
- 2 Выберите пункт **Изображение** (Picture), нажимая кнопку **▼** или **▲**.
Результат: Появятся пункты меню **Изображение** (Picture).
- 3 Нажмите кнопку **ENTER** (**↵**).
- 4 Нажимая кнопку **▼** или **▲**, выберите пункт **PIP**.
Нажмите кнопку **ENTER** (**↵**).
Результат: Отобразятся пункты меню **PIP**.
- 5 Чтобы активизировать функцию **PIP**, выберите **Вкл** (On), нажав кнопку **▼** или **▲**.
- 6 Нажимая кнопку **▼** или **▲**, выберите пункт **Источн.** (Source).
Нажатию кнопки **ENTER** (**↵**) выберите источник сигнала для окна дополнительного изображения.
Результат: Источники сигнала будут отображаться в следующем порядке:
TV - Внеш.1 (Ext.1) - Внеш.2 (Ext.2) - Внеш.3 (Ext.3) - AV1 - AV2 - AV3 - S-Video1 - S-Video2 - Компонент.1 (Component1) - Компонент.2 (Component2) - ПК (PC) - DVI.
➤ ◆ PC не может быть выбран в режиме DVI.
◆ DVI не может быть выбран в режиме PC.
- 7 Выберите пункт **Смена** (Swap), нажимая кнопку **▼** или **▲**.
Нажмите кнопку **ENTER** (**↵**).
Результат: Основное и дополнительное изображения меняются местами.
- 8 Выберите пункт **Размер** (Size), нажимая кнопку **▼** или **▲**.
Нажатию кнопки **ENTER** (**↵**) выберите размер дополнительного изображения.
Результат: Размеры будут отображаться в следующем порядке:
   
(Большой) - (Малый) - (Двойной1) - (Двойной2)
➤ ◆ Режимы **Double1** или **Double2** не могут быть выбраны при нахождении в режимах PC или DVI.

Таблица параметров PIP

	TV	Ext.1	Ext.2	Ext.3	AV1	AV2	AV3	S-Video1	S-Video2	COMP1	COMP2	PC	DVI
TV	0	0	0	0	0	0	0	0	0	0	0	0	0
Ext.1	0	X	0	0	0	0	0	0	0	0	0	0	0
Ext.2	0	0	X	0	0	0	0	0	0	0	0	0	0
Ext.3	0	0	0	X	0	0	0	0	0	0	0	0	0
AV1	0	0	0	0	X	0	0	0	0	0	0	0	0
AV2	0	0	0	0	0	X	0	0	0	0	0	0	0
AV3	0	0	0	0	0	0	X	0	0	0	0	0	0
S-Video1	0	0	0	0	0	0	0	X	0	0	0	0	0
S-Video2	0	0	0	0	0	0	0	0	X	0	0	0	0
COMP1	0	0	0	0	0	0	0	0	0	X	X	X	X
COMP2	0	0	0	0	0	0	0	0	0	X	X	X	X
PC	0	0	0	0	0	0	0	0	0	X	X	X	X
DVI	0	0	0	0	0	0	0	0	0	X	X	X	X

Просмотр изображений в режиме “Изображение в изображении” (PIP) (продолжение)

RUS

- 9 Выберите пункт **Позиция** (Position), нажимая кнопку ▼ или ▲. Нажмите кнопку **ENTER** (↵).

Результат: Появятся доступные для вложенного изображения положения на экране.

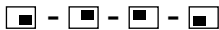

- 10 Выберите пункт **Прог.** (Prog.), нажимая кнопку ▼ или ▲. Канал, изображение которого будет отображаться в дополнительном окне, выбирается с помощью кнопки **ENTER** (↵).

- Если в дополнительное окно не поступает никакого сигнала, а сигнал основного изображения поступает через разъемы Component, PC or DVI, экран в дополнительном окне будет синим. Если сигнал основного изображения поступает через разъем Video, экран в дополнительном окне будет черным.

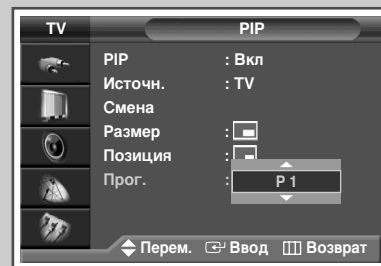
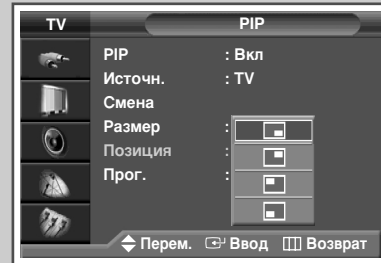

Быстрые функции пульта ДУ

Кнопки	Функция
PIP ON	Используется для непосредственного включения и выключения функции PIP.
SWAP	При нажатии на эту кнопку основное и дополнительное изображения меняются местами. ➤ Если главное изображение находится в режиме Видео, а дополнительное изображение - в телевизионном режиме, то после использования кнопки SWAP (↔) в главном изображении может пропасть звук. В этом случае выберите канал главного изображения еще раз.
POSITION	Используется для перемещения дополнительного изображения против часовой стрелки.
SOURCE	Используются для выбора источника дополнительного изображения (TV, Внеш.1 (Ext.1), Внеш.2 (Ext.2), Внеш.3 (Ext.3), AV1, AV2, AV3, S-Video1, S-Video2, Компонент.1 (Component1), Компонент.2 (Component2), ПК (PC), DVI).
SIZE	Используется для выбора размера дополнительного изображения (Большой (Large), Малый (Small), Двойной1 (Double1), Двойной2 (Double2)).
SCAN	Используется для сканирования запомненных каналов по порядку. Чтобы остановить сканирование, нажмите эту кнопку еще раз.
P ^ / \	Используются для выбора канала дополнительного изображения.

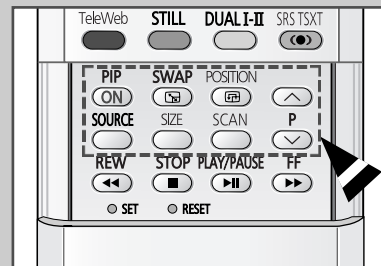

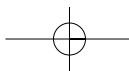

Использование функции цифрового подавления шума

RUS

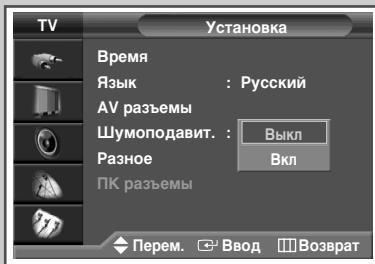
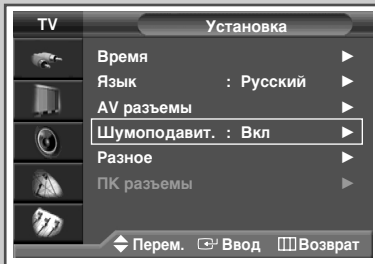

Если телевизором принимается слабый сигнал, можно активизировать функцию подавления радиопомех и устранения двоения изображения.

- 1 Нажмите кнопку **MENU**.
Результат: Появится главное меню.
- 2 Нажимая кнопку ▼ или ▲, выберите пункт **Установка** (Setup).
Результат: Появятся пункты меню **Установка** (Setup).
- 3 Нажмите кнопку **ENTER** (↵).
- 4 Нажимая кнопку ▼ или ▲, выберите пункт **Шумоподавит.** (Digital NR). Нажмите кнопку **ENTER** (↵).
- 5 Выберите **Вкл** (On) или **Выкл** (Off), нажимая кнопку ▼ или ▲. Для подтверждения нажмите кнопку **ENTER** (↵).

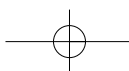

Изменение стандарта звука

Вы можете выбрать один из перечисленных ниже специальных звуковых эффектов, который будет использоваться во время просмотра.

1 Нажмите кнопку **MENU**.
Результат: Появится главное меню.

2 Нажимая кнопку ▼ или ▲, выберите пункт **Звук (Sound)**.
Результат: Появятся пункты меню **Звук (Sound)**.

3 Нажмите кнопку **ENTER** (↵).
Результат: Будет выбран пункт **Режим (Mode)**.

4 Снова нажмите кнопку **ENTER** (↵).

5 Выберите параметр, нажимая кнопку ▼ или ▲.
 Звуковые эффекты отображаются в следующем порядке:

Стандарт (Standard) - **Муз. (Music)** - **Кино (Movie)** - **Речь (Speech)** - **Польз. (Custom)**.

6 Для подтверждения нажмите кнопку **ENTER** (↵).

➤ Эти параметры также можно установить с помощью кнопки **S.MODE** (↵) : режим звука).

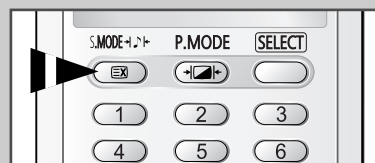
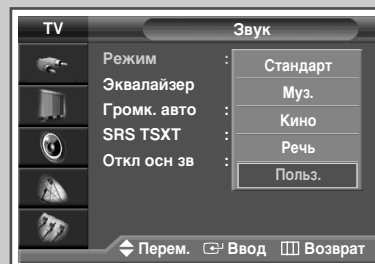
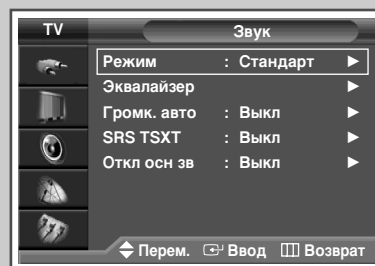

RUS

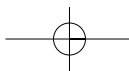

Настройка параметров звука

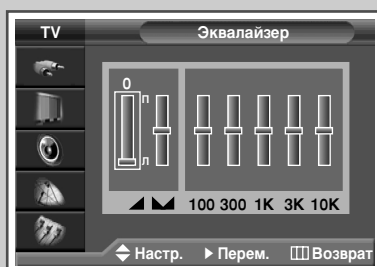
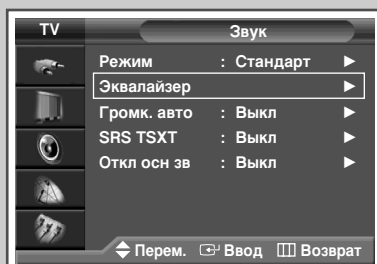

Вы можете настроить параметры звука на свой вкус.

- 1 Нажмите кнопку **MENU**.
Результат: Появится главное меню.
- 2 Нажимая кнопку ▼ или ▲, выберите пункт **Звук (Sound)**.
Результат: Появятся пункты меню **Звук (Sound)**.
- 3 Нажмите кнопку **ENTER** (↵).
- 4 Выберите пункт **Эквалайзер (Equalizer)**, нажимая кнопку ▼ или ▲. Нажмите кнопку **ENTER** (↵).
Результат: Отобразится меню **Эквалайзер (Equalizer)** с текущими настройками.
- 5 Выберите нужный параметр (громкость (volume), баланс (balance), эквалайзер (equalizer)), нажимая кнопку ◀ или ▶. Чтобы добиться желаемого результата, нажимайте кнопку ▼ или ▲.
- 6 По завершении выполнения настроек нажмите кнопку **MENU** (⏏), чтобы сохранить их в памяти.

➤ Если вы изменили хотя бы один из параметров эквалайзера, автоматически выбирается стандарт звука **Польз. (Custom)**.

Автоматическая регулировка громкости

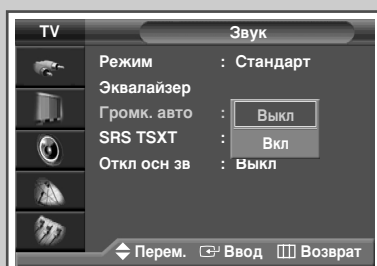
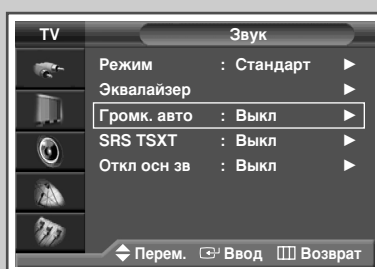

Звук, транслируемый каждой телевизионной станцией, имеет различные характеристики, в связи с чем зачастую приходится подстраивать громкость при каждом переключении канала, что не очень удобно. Эта функция позволяет автоматически подстраивать громкость необходимого канала, понижая громкость, если модуляционный сигнал слишком велик, или повышая громкость, если модуляционный сигнал слишком слабый.

- 1 Нажмите кнопку **MENU**.
Результат: Появится главное меню.
- 2 Нажимая кнопку ▼ или ▲, выберите пункт **Звук (Sound)**.
Результат: Появятся пункты меню **Звук (Sound)**.
- 3 Нажмите кнопку **ENTER** (↵).
- 4 Выберите пункт **Громк. авто (Auto Volume)**, нажимая кнопку ▼ или ▲. Нажмите кнопку **ENTER** (↵).
- 5 Выберите (**Выкл (Off)** или **Вкл (On)**), нажимая кнопку ▼ или ▲.

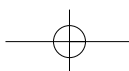

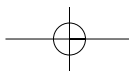

Настройка функции TruSurround XT

TruSurround XT является запатентованной технологией SRS, которая позволяет воспроизводить звук многоканального телевидения через динамики. Функция TruSurround обеспечивает воспроизведение захватывающего виртуального объемного звучания через систему двух динамиков, включая встроенные динамики телевизора. Функция работает со всеми форматами многоканального телевидения.

- 1 Нажмите кнопку **MENU**.
Результат: Появится главное меню.
- 2 Нажимая кнопку **▼** или **▲**, выберите пункт **Звук (Sound)**.
Результат: Появятся пункты меню **Звук (Sound)**.
- 3 Нажмите кнопку **ENTER (↵)**.
- 4 Нажимая кнопку **▼** или **▲**, выберите пункт **SRS TSXT**. Нажмите кнопку **ENTER (↵)**.
- 5 Чтобы изменить параметры настройки, нажимайте кнопку **▼** или **▲**. (**Выкл (Off)**, **3D Моно (3D Mono)** или **Стерео (Stereo)**).

- TruSurround XT, SRS и символ (●●) являются торговыми знаками корпорации SRS Labs. Технология TruSurround XT использована по лицензии корпорации SRS Labs.



- Эти параметры также можно установить с помощью кнопки **SRS TSXT(●●)**.

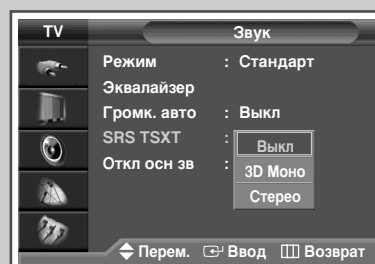
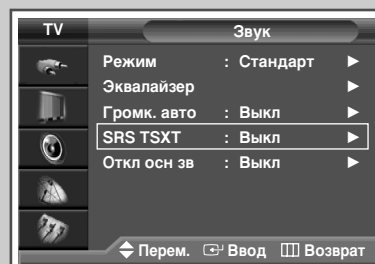

Отключение звука телевизора

Поскольку в ПД встроены динамики, подсоединять отдельные громкоговорители для прослушивания звука не обязательно. При желании прослушивать звук через отдельные громкоговорители отключите внутренний усилитель.

- 1 Нажмите кнопку **MENU**.
Результат: Появится главное меню.
- 2 Нажимая кнопку **▼** или **▲**, выберите пункт **Звук (Sound)**.
Результат: Появятся пункты меню **Звук (Sound)**.
- 3 Нажмите кнопку **ENTER (↵)**.
- 4 Выберите пункт **Откл осн зв (Internal Mute)**, нажимая кнопку **▼** или **▲**. Нажмите кнопку **ENTER (↵)**.
- 5 Чтобы изменить параметры настройки, нажимайте кнопку **▼** или **▲**. (**Вкл (On)** или **Выкл (Off)**)

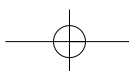
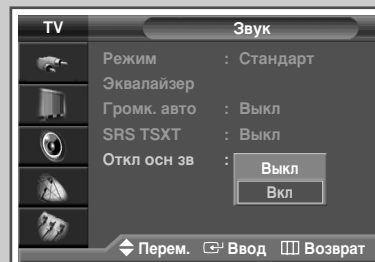
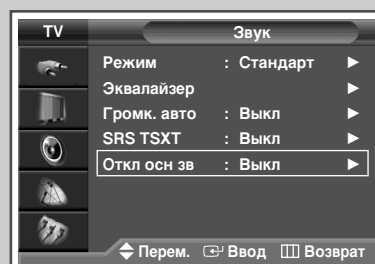

Выбор режима звука (в зависимости от модели)

RUS

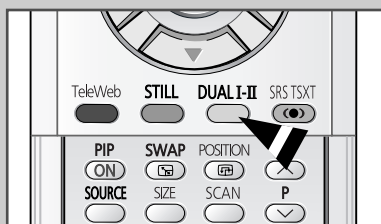

Кнопка "DUAL I-II" позволяет отображать процесс обработки и вывода звукового сигнала и управлять им. При включении питания режим воспроизведения звука автоматически устанавливается в значение "DUAL-I" или "Стерео", в зависимости от текущих параметров передачи сигнала.

	Тип телевидения	Отображение на экране
NICAM Стерео	Обычное телевидение (стандартный звук)	Mono (Обычное использование)
	Обычное + NICAM Моно	NICAM Mono ↔ Mono
	NICAM стерео	NICAM Stereo ↔ Mono (назначенное моно)
	NICAM Двойной-I/II	NICAM DUAL-I → NICAM DUAL-II → Mono
A2 Стерео	Обычное телевидение (стандартный звук)	Mono
	Двухязычный или двойной-I/II	DUAL-I ↔ DUAL-II
	Стерео	Stereo ↔ Mono (назначенное моно)

- ◆ При слабом приеме сигнала рекомендуется установить режим **Моно**.
- ◆ Если стереосигнал слишком слабый и происходит автоматическое переключение режимов, выберите режим **Моно**.
- ◆ При получении монофонического звука в режиме AV подсоедините к разъему "AUDIO-L" входной соединитель на боковой панели. Если монофонический звук слышен только из левого громкоговорителя, нажмите кнопку **DUAL I-II**.

Установка таймера засыпания

Можно задать период времени (от 30 до 180 минут), по истечении которого телевизор автоматически переключится в режим ожидания.

- 1 Нажмите кнопку **MENU**.
Результат: Появится главное меню.
- 2 Выберите пункт **Установка (Setup)**, нажимая кнопку **▼** или **▲**.
Результат: Появятся пункты меню **Установка (Setup)**.
- 3 Нажмите кнопку **ENTER** (**↵**).
- 4 Нажимая кнопку **▼** или **▲**, выберите пункт **Время (Time)**.
Нажмите кнопку **ENTER** (**↵**).
Результат: Появятся пункты меню **Время (Time)**.
- 5 Нажимая кнопку **▼** или **▲**, выберите **Таймер сна (Sleep Timer)**.
Нажмите кнопку **ENTER** (**↵**).
Результат: Появится меню **Таймер сна (Sleep Timer)**, в котором выбран пункт **Мин. (Min)**.
- 6 Нажимая кнопку **▼** или **▲**, выберите нужный временной интервал (**Выкл (Off)**, **30**, **60**, **90**, **120**, **150**, **180**).
- 7 После выполнения настроек установите параметр **Активация (Activation)** на **Да (Yes)** или **Нет (No)**, нажимая кнопку **▼** или **▲**.
- 8 Подтвердите выбор нажатием кнопки **ENTER** (**↵**).

- ◆ Эти параметры также можно установить с помощью кнопки **SLEEP** (**⌚**).
- ◆ Если таймер засыпания еще не включен, отобразится параметр **Выкл (Off)**. Если таймер сна уже включен, на экране появится время, оставшееся до перехода в режим ожидания.

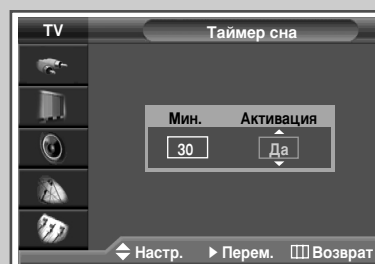
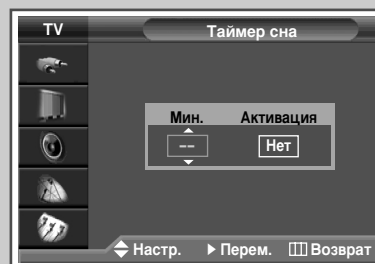
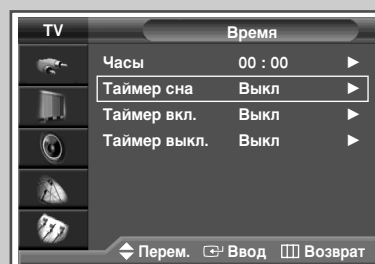
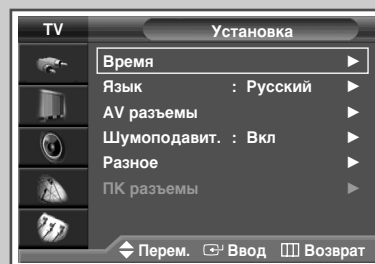
Установка и отображение текущего времени

RUS

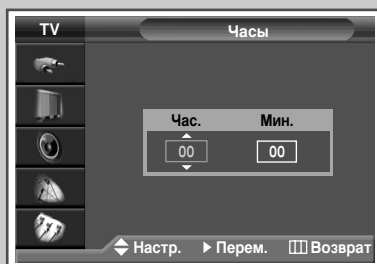
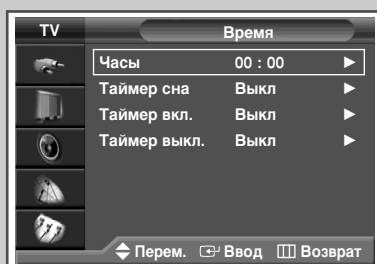
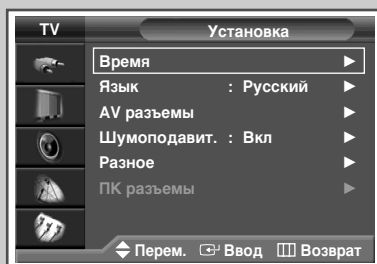

Вы можете настроить часы телевизора таким образом, чтобы при нажатии кнопки "INFO ()" на экран выводилось текущее время. Кроме того, установка текущего времени необходима, если вы хотите использовать таймеры автоматического включения и выключения.

➤ При нажатии кнопки "I / ⏻" (Включение/выключение) на передней панели телевизора настройки часов будут сброшены.

- 1 Нажмите кнопку **MENU**.
Результат: Появится главное меню.
- 2 Выберите пункт **Установка** (Setup), нажимая кнопку ▼ или ▲.
Результат: Появятся пункты меню **Установка** (Setup).
- 3 Нажмите кнопку **ENTER** ().
- 4 Нажимая кнопку ▼ или ▲, выберите пункт **Время** (Time). Нажмите кнопку **ENTER** ().
Результат: Отобразятся пункты, доступные в меню **Время** (Time), с выбранным пунктом **Часы** (Clock).
- 5 Нажмите кнопку **ENTER** ().
- 6 Нажимая кнопку ◀ или ▶, перейдите к часам или минутам. Задайте часы или минуты при помощи кнопки ▼ или ▲.
- 7 После завершения нажмите кнопку **MENU** () для выхода из меню.
- 8 Для отображения текущего времени нажмите кнопку **INFO** ().

Автоматическое включение и выключение телевизора

RUS

Часы телевизора и таймеры включения и выключения можно устанавливать таким образом, чтобы:

- ◆ Телевизор автоматически включался и настраивался на выбранный канал в заданное время;
 - ◆ Автоматически отключался в заданное время.
- Сначала необходимо задать точное время в часах телевизора (обратитесь к разделу “Установка и отображение текущего времени” на предыдущей странице).

- 1 Нажмите кнопку **MENU**.
Результат: Появится главное меню.
- 2 Выберите пункт **Установка** (Setup), нажимая кнопку ▼ или ▲.
Результат: Появятся пункты меню **Установка** (Setup).
- 3 Нажмите кнопку **ENTER** (↵).
- 4 Нажимая кнопку ▼ или ▲, выберите пункт **Время** (Time).
Нажмите кнопку **ENTER** (↵).
Результат: Появятся пункты меню **Время** (Time).
- 5 Нажимая кнопку ▼ или ▲, выберите пункт **Таймер вкл.** (On Timer). Нажмите кнопку **ENTER** (↵).
Результат: Появятся пункты группы **Таймер вкл.** (On Timer).
- 6 Нажимая кнопку ◀ или ▶, выберите **Час.** (Hour), **Мин.** (Min), **Прог.** (Prog.), **Громк.** (Volume). Установите все это с помощью кнопки ▼ или ▲.
- 7 После выполнения настроек установите параметр **Активация** (Activation) на **Да** (Yes) или **Нет** (No), нажимая кнопку ▼ или ▲.
- 8 Нажмите кнопку **MENU**.
Результат: Снова появятся пункты меню **Время** (Time).
- 9 Нажимая кнопку ▼ или ▲, выберите пункт **Таймер выкл.** (Off Timer). Нажмите кнопку **ENTER** (↵).
Результат: Появится меню **Таймер выкл.** (Off Timer).
- 10 Нажимая кнопку ◀ или ▶, выберите **Час.** (Hour), **Мин.** (Min) или **Активация** (Activation). Установите все это с помощью кнопки ▼ или ▲.

➤ Автоматическое выключение питания

Если таймер установлен в режим “Вкл”, телевизор выключится через три часа после срабатывания таймера при условии, что в течение этого времени не задействовались никакие органы управления телевизором. Эта функция доступна только в том случае, если таймер находится в режиме “Вкл”. Она позволяет избежать перегрева телевизора или потерь в результате продолжительной работы телевизора, включенного при срабатывании таймера (например, когда вы в отпуске).

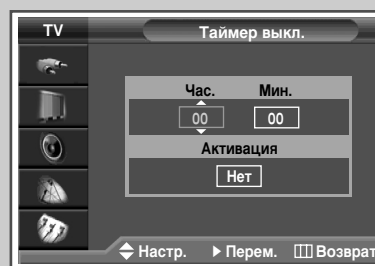
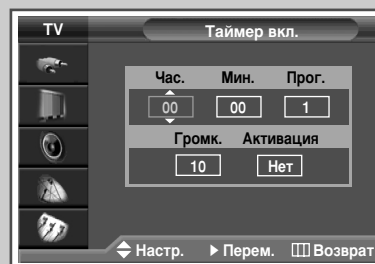
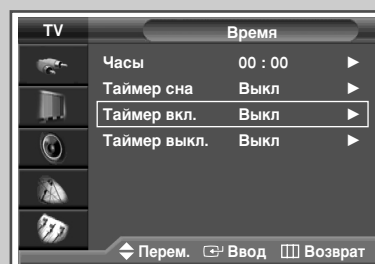
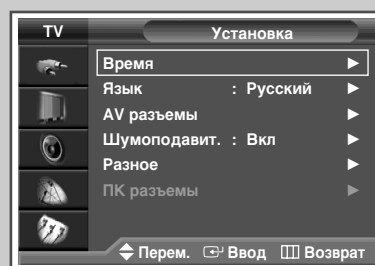

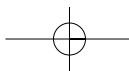

Просмотр внешних источников сигнала

RUS

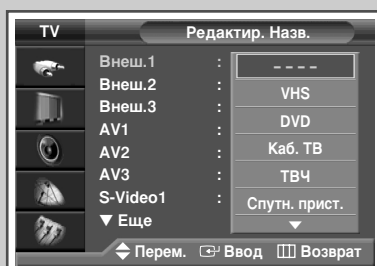
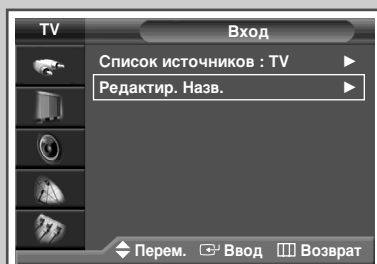
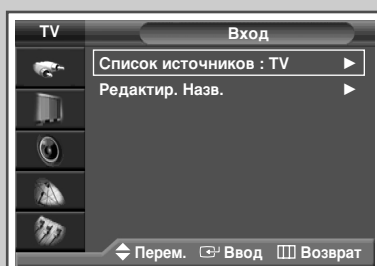

Используйте пульт ДУ для переключения между принимаемым сигналом от подключенного оборудования, такого как видеомагнитофон, DVD-проигрыватель, видеоприставка и телевизионный источник (антенный или кабельный)

- 1 Нажмите кнопку **MENU**.
Результат: Появится главное меню.
- 2 Выберите пункт **Вход** (Input), нажимая кнопку **▼** или **▲**.
Результат: Появятся пункты меню **Вход** (Input).
- 3 Нажмите кнопку **ENTER** (**↵**).
- 4 Нажимая кнопку **▼** или **▲**, выберите пункт **Список источников** (Source List). Нажмите кнопку **ENTER** (**↵**).
Результат: Появятся пункты меню **Список источников** (Source List).
- 5 Нажимая кнопку **▼** или **▲**, выберите нужный источник сигнала, а затем нажмите кнопку **ENTER** (**↵**).
➤ При подсоединении к телевизору оборудования можно выбрать одну из следующих групп гнезд: **Внеш.1** (Ext.1), **Внеш.2** (Ext.2), **Внеш.3** (Ext.3), **AV1**, **AV2**, **AV3**, **S-Video1**, **S-Video2**, **Компонент.1** (Component1), **Компонент.2** (Component2), **ПК** (PC) или **DVI** на задней панели телевизора.
- 6 Нажмите кнопку **MENU** и выберите пункт **Вход** (Input).
- 7 Выберите пункт **Редактир. Назв.** (Edit Name), нажимая кнопку **▼** или **▲**. Нажмите кнопку **ENTER** (**↵**).
Результат: Появятся пункты меню **Редактир. Назв.** (Edit Name).
- 8 Выберите внешнее устройство, нажимая кнопку **▼** или **▲**:
Внеш.1 (Ext.1) - **Внеш.2** (Ext.2) - **Внеш.3** (Ext.3) - **AV1** - **AV2** - **AV3** - **S-Video1** - **S-Video2** - **Компонент.1** (Component1) - **Компонент.2** (Component2) - **ПК** (PC) - **DVI**
- 9 Нажмите кнопку **ENTER** (**↵**).
Результат: Появится список имеющихся **Редактир. Назв.** (Edit Name).
- 10 Выберите название, нажимая кнопку **▼** или **▲**. Нажмите кнопку **ENTER** (**↵**).
- 11 Настройте другие источники сигнала (**VHS** (VCR), **DVD**, **Каб. ТВ** (Cable STB), **ТВЧ** (HD STB), **Спутн. прист.** (Satellite STB), **АВ-ресивер** (AV Receiver), **DVD-ресивер** (DVD Receiver), **Игра** (Game), **Камера** (Camcorder), **DVD Комбо** (DVD Combo), **Ц. рекордер** (DHR) или **ПК** (PC)) указанным выше способом.

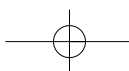

➤ Эти параметры также можно установить с помощью кнопки **SOURCE** (**☐**). Если вы изменяете источник внешнего сигнала во время просмотра изображения, новое изображение может появляться на экране не сразу.

➤ **DHR: DVD HDD Recorder** (устройство записи DVD на жесткий диск)



Перенаправление входного сигнала на внешний выход

Телевизор позволяет выбрать, какой аудио- или видеосигнал будет выведен на внешний разъем.

- 1 Нажмите кнопку **MENU**.
Результат: Появится главное меню.
- 2 Выберите пункт **Установка (Setup)**, нажимая кнопку **▼** или **▲**.
Результат: Появятся пункты меню **Установка (Setup)**.
- 3 Нажмите кнопку **ENTER** ().
- 4 Выберите пункт **AV разъемы (AV Setup)**, нажимая кнопку **▼** или **▲**. Нажмите кнопку **ENTER** ().
Результат: Появится меню **AV разъемы (AV Setup)**.
- 5 Выберите требуемый вход, нажимая кнопку **▼** или **▲** (**Внеш.2 (Ext.2)** или **Внеш.3 (Ext.3)**). Выберите источник, который должен быть направлен на выход, нажимая кнопку **▼** или **▲**.
- 6 Для подтверждения изменения нажмите кнопку **ENTER** ().

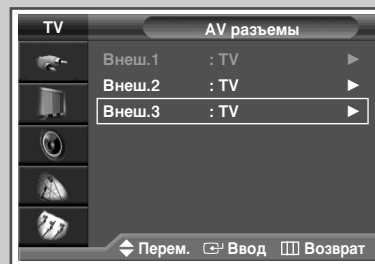
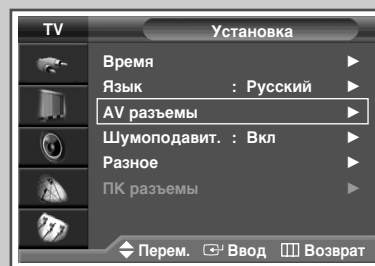

RUS

Функция телетекста

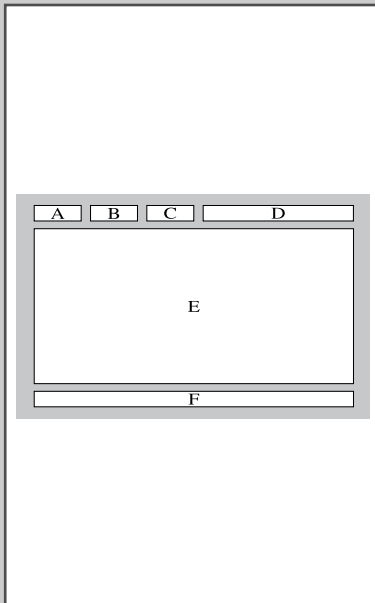
Сигнал большинства телеканалов содержит текстовую информацию, которая называется телетекстом. Эта информация включает:

- ◆ Программу телепередач
- ◆ Основные новости и прогноз погоды
- ◆ Спортивные сводки
- ◆ Информацию о путешествиях

Информация телетекста содержится на пронумерованных страницах (см. рисунок).

Часть	Содержание
A	Номер выбранной страницы.
B	Идентификатор телевизионного канала.
C	Номер текущей страницы или состояние поиска.
D	Дата и время.
E	Текст.
F	Информация о состоянии. Информация FASTEXT.

➤ Обычно информация телетекста разделяется на несколько страниц, которые последовательно отображаются и могут быть просмотрены следующим образом:

- ◆ Введя номер выбранной страницы;
- ◆ Выбрав заголовок из списка;
- ◆ Выбрав цветной заголовок (система FASTEXT).

Отображение информации телетекста

Информацию телетекста можно отобразить в телевизоре в любое время

☞ Чтобы информация телетекста была отображена надлежащим образом, сигнал принимаемого канала должен быть стабильным, иначе:

- ◆ Могут возникать пропуски информации
- ◆ Некоторые страницы могут быть не отображены

- 1 При помощи кнопки **P** или выберите канал, который предоставляет услугу телетекста.
- 2 Нажмите кнопку **ТТХ/МІХ** (☰/☒), чтобы включить режим телетекста.
Результат: Появится страница содержания. Эту страницу можно вызвать в любое время, нажав кнопку (☰) (индекс).
- 3 Еще раз нажмите кнопку **ТТХ/МІХ** (☰/☒).
Результат: Экран будет разделен на две части. Эта функция двойного телетекста позволяет отдельно просматривать на экране текущую программу и телетекст.
- 4 Если необходимо отобразить текущий канал и информацию телетекста на одном экране, нажмите кнопку **ТТХ/МІХ** (☰/☒) еще раз.
- 5 Для выхода из режима телетекста нажмите кнопку **EXIT/TV** (→/⏏).

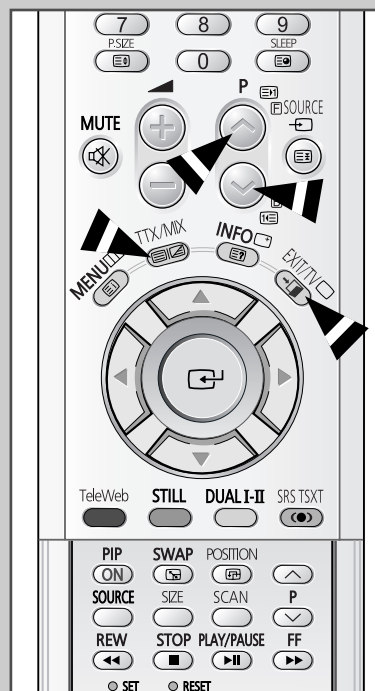

RUS

Выбор параметров дисплея

RUS

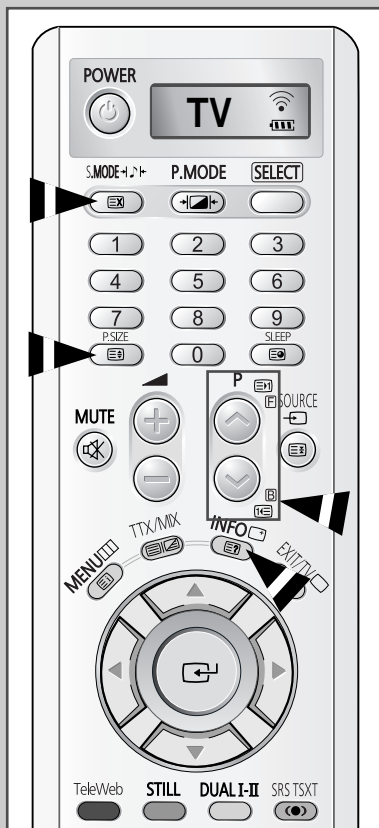

При отображении страницы телетекста можно выбрать множество различных параметров, которые позволят надлежащим образом настроить изображение.

Чтобы вывести на экран...	Нажмите...
◆ Скрытый текст (например, ответы на вопросы викторины)	[?] (открыть)
◆ Обычный экран	[?] (открыть) еще раз
◆ Дополнительную страницу, введя ее номер	[●] (дополнительная страница)
◆ Телеканал, пока идет поиск страницы	[X] (отменить)
◆ Следующую страницу телетекста	[M] (страница вверх)
◆ Предыдущую страницу	[K] (страница вниз)
◆ Буквы двойного размера в: <ul style="list-style-type: none"> • Верхней половине экрана • Нижней половине экрана 	[3] (размер) <ul style="list-style-type: none"> • Один раз • Дважды
◆ Обычный экран	• Три раза

Выбор страницы телетекста

RUS

Вы можете напрямую ввести номер страницы с помощью цифровых кнопок пульта дистанционного управления.

- 1 Введите трехзначный номер страницы из списка страниц в содержании, нажимая соответствующие цифровые кнопки.
Результат: Счетчик текущей страницы увеличивается, и отображается выбранная страница. Если выбранная страница связана с несколькими дополнительными страницами, дополнительные страницы будут отображаться последовательно.



- 2 Если компания телевидения использует систему FASTEXT, то различные разделы страницы телетекста будут обозначены цветами, и их можно будет выбрать, нажимая цветные кнопки на пульте ДУ. Нажмите цветную кнопку, соответствующую разделу, который вы хотите просмотреть (доступные разделы указаны в строке состояния).
Результат: Страница отображается с другой цветовой информацией, которая может быть выбрана таким же образом.

- 3 Чтобы отобразить предыдущую или следующую страницу, нажмите соответствующую цветную кнопку.

- 4 Инструкции по отображению дополнительных страниц см. ниже.

- ◆ Нажмите кнопку  (дополнительная страница).

Результат: Появятся имеющиеся в распоряжении дополнительные страницы.

- ◆ Выберите требуемую дополнительную страницу. Дополнительные страницы можно прокручивать при помощи кнопки  или .

- 5 По окончании нажмите кнопку **EXIT/TV** () для возврата к обычному телеприему.

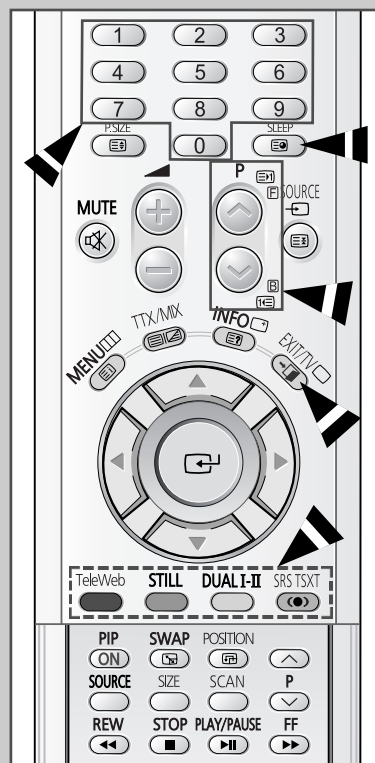

Функция TeleWeb (дополнительно)

RUS

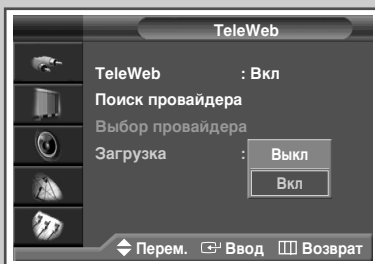
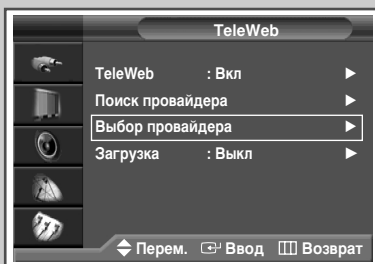
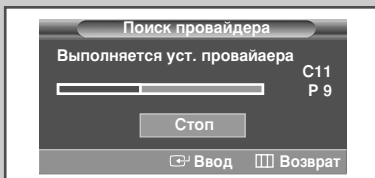
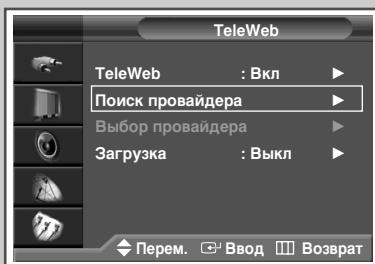
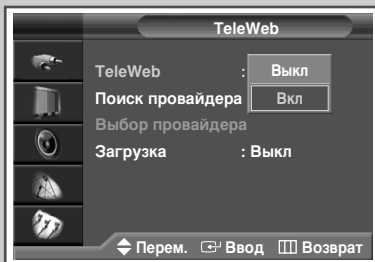
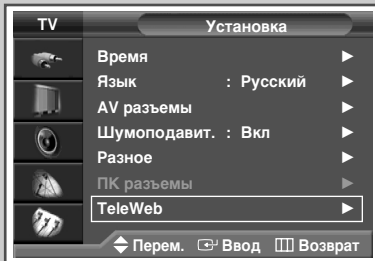

TeleWeb является новым стандартом телевидения для телетекста. TeleWeb сходен с телетекстом, он прост в использовании. TeleWeb может передавать новости, информацию о телепрограммах и рекламу с отличным качеством изображения, обеспечивая прямой доступ с пульта ДУ.

- 1 Нажмите кнопку **MENU**.
Результат: Появится главное меню.
- 2 Выберите пункт **Установка** (Setup), нажимая кнопку **▼** или **▲**.
Результат: Появятся пункты меню **Установка** (Setup).
- 3 Нажмите кнопку **ENTER** (↵).
- 4 Выберите пункт **TeleWeb**, нажимая кнопку **▼** или **▲**. Нажмите кнопку **ENTER** (↵).
Результат: Появится меню **TeleWeb**.
- 5 Чтобы активизировать функцию **TeleWeb**, выберите **Вкл** (On), нажимая кнопку **◀** или **▶**.
 - ◆ При установке на **Вкл** (On) могут быть сохранены 400 страниц телетекста.
 - ◆ При установке на **Выкл** (Off) могут быть сохранены 2100 страниц телетекста.
- 6 Нажимая кнопку **▼** или **▲**, выберите пункт **Поиск провайдера** (Provider Search). Начните поиск провайдера нажатием кнопки **◀** или **▶**.
Результат: Будет производиться поиск только сохраненных каналов. Если провайдер найден, отображается **Добавлен** (Added), а поиск продолжается.
 - Чтобы прекратить поиск до его завершения, нажмите кнопку **EXIT/TV** (→).
- 7 По завершении поиска выберите пункт **Выбор провайдера** (Provider Select), нажимая кнопку **▼** или **▲**. Найдите требуемого провайдера с помощью кнопок **◀** или **▶**.
 - Выберите провайдера, после чего начнется загрузка информации teleweb.
- 8 Нажмите кнопку **TeleWeb**, чтобы войти в режим teleweb.
- 9 Если требуется загрузить информацию TeleWeb перед выключением телевизора, выберите пункт **Загрузка** (Download) с помощью кнопки **▼** или **▲**. Выберите **Вкл** (On), нажимая кнопку **◀** или **▶**.
Результат: Даже если Вы выключите телевизор на канале, где не выбран поставщик, канал автоматически переключится к выбранному, загрузка TeleWeb начнется. Во время загрузки изображение отсутствует, на экране отображается только строка состояния. (В зависимости от программы это занимает от 30 минут до одного часа.)
 - ◆ При нажатии кнопки "I / ⏻" (Включение/выключение) на панели телевизора, существующая загруженная информация исчезнет.
 - ◆ При входе в режим TeleWeb на канале, где не выбран провайдер, можно просматривать только ту информацию, которая была загружена до этого момента.

Использование меню TeleWeb после отображения TeleWeb

RUS

Установка закладки на текущую страницу.

- 1 На странице, которую нужно добавить в список закладок, нажмите кнопку **MENU**.

Результат: Появится меню **TeleWeb**.

- 2 Выберите пункт **Добавить закладку** (Add Bookmark), нажимая кнопку **▼** или **▲**. Нажмите кнопку **ENTER** (\square).

Результат: текущая страница добавлена в список закладок.

- Максимальное число закладок равно 6. Если вводится другой URL, а в списке есть уже 6 закладок, то первый URL будет удален, а новый URL будет сохранен в списке под номером 6.

Вход на отмеченный закладкой URL.

- 1 Нажмите кнопку **MENU**.

Результат: Появится меню **TeleWeb** с выбранным пунктом **Список закладок** (Bookmark List).

- 2 Нажмите кнопку **ENTER** (\square).

Результат: Появится список сохраненных URL.

- 3 Чтобы удалить URL, выберите требуемый URL и нажмите кнопку **TeleWeb**.

Результат: выбранный URL удален, список URL соответственно передвинулся.

- 4 С помощью кнопки **▼** или **▲** выберите URL, на который нужно войти, и нажмите кнопку **ENTER** (\square).

Результат: Текущая страница перейдет к выбранному URL, меню исчезнет.

Открытие домашней страницы

- 1 Нажмите кнопку **MENU**.

Результат: Появится меню **TeleWeb**.

- 2 Выберите пункт **Главная**, нажимая кнопку **▼** или **▲**. Нажмите кнопку **ENTER** (\square).



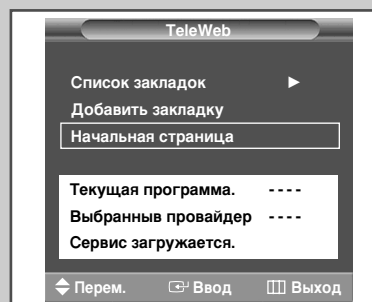
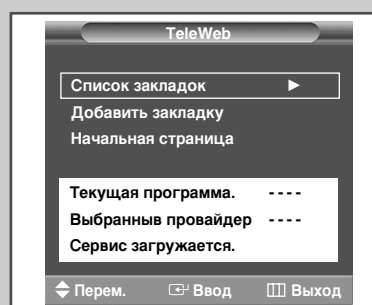
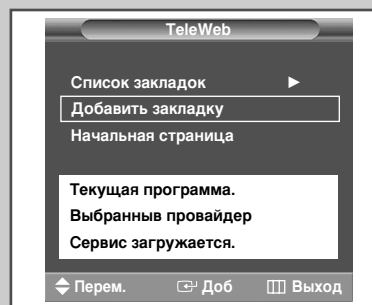

Результат: Произойдет переход на **Начальная страница** (Home Page).

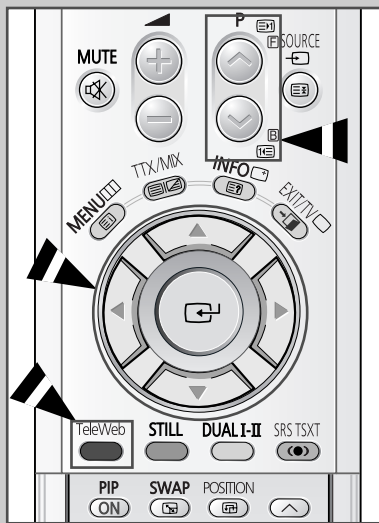

Легкий доступ к TeleWeb с помощью пульта ДУ

RUS

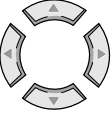

Кнопка	Функции
	Прямая активация или деактивация функции TeleWeb.
	Отображение следующей страницы TeleWeb.
	Отображение предыдущей страницы TeleWeb.
	Выбор пункта.
	Подтверждение выбора.

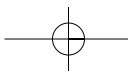

Подсоединение внешних устройств



“MONITOR OUT” используется для оборудования с выходом RGB, такого как игровые приставки или проигрыватели видеодисков.

Задняя панель телевизора
(Вход/выход)

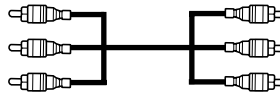
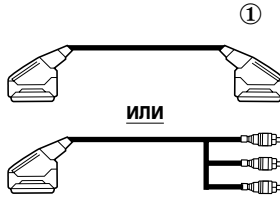
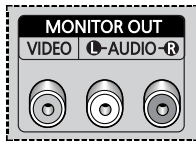

Видеомагнитофон
②

DVD-проигрыватель

Декодер / игровая приставка

Проигрыватель видеодисков

Спутниковый приемник

③

- ① Эта часть может использоваться для:
 - ◆ Разъема SCART
 - ◆ Трех разъемов RCA (VIDEO + AUDIO-L/R (Л/П))
- ② Если есть второй видеомагнитофон и требуется переписать кассеты, то подсоедините источник к “AV 1”, а магнитофон назначения к “AV 2”, благодаря чему сигнал перенаправляется с “AV 1” на “AV 2”.
- ③ Если требуется записать программу, подсоедините приемник к “AV 1”, а видеомагнитофон к - “AV 2” или “AV 3”, чтобы перенаправить сигнал с “AV 1” на “AV 2” или “AV 3”.

Характеристики входных/выходных разъемов

Разъем	Вход				Выход
	Video	Audio (L/R)	S-Video	RGB	Video + Audio (L/R)
Ext.1	✓	✓	✓	✓	Доступен только выход телевизионного сигнала.
Ext.2	✓	✓	✓		Выходной сигнал, который можно выбрать.
Ext.3	✓	✓		✓	Выходной сигнал, который можно выбрать.

Задняя панель телевизора
(Вход/выход)

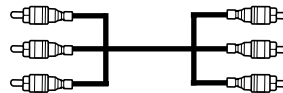
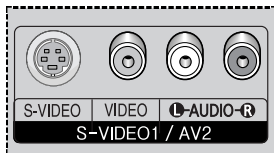

Видеокамера

Проигрыватель видеодисков

Игровая приставка

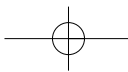

Подсоединение к входному разъему S-Video

RUS

Разъемы S-VIDEO1 и RCA (AUDIO-L/R) используются для подключения устройств с выходом S-Video, таких как видеокамеры или видеомagniфоны.

Задняя панель телевизора

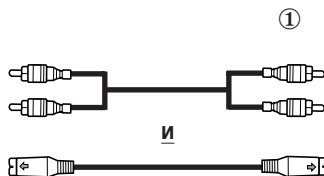

Видеокамера

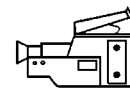

Боковая панель телевизора

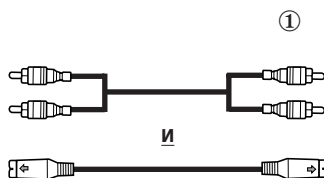

Видеомagniфон

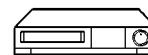

- ① Для воспроизведения изображения и звука необходимо использовать оба разъема: как S-VIDEO, так и RCA.



При подключении аудио- или видеосистемы к телевизору убедитесь, что эти устройства выключены. За дополнительными инструкциями по подсоединению и правилам безопасности обращайтесь к руководствам по эксплуатации соответствующего оборудования.

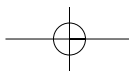

Подсоединение к входному разъему DVI

RUS

Разъемы "DVI" (video) и "L-AUDIO-R" используются для подсоединения оборудования с выходом в формате DVI.

Задняя панель телевизора

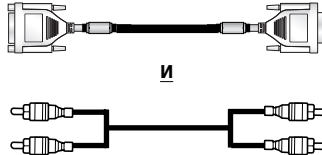
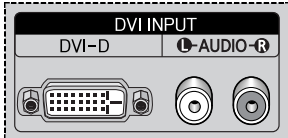

и

Персональный компьютер



Подключение компьютера

Разъемы "RGB" (video) и "AUDIO" используются для взаимодействия с компьютером.

Задняя панель телевизора

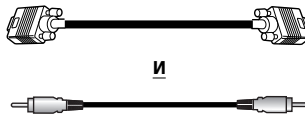
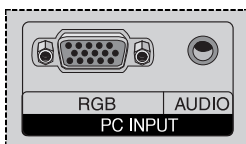

и

Персональный компьютер

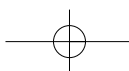

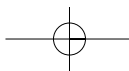

Подсоединение к входному разъему компонентов

RUS

Задняя панель телевизора

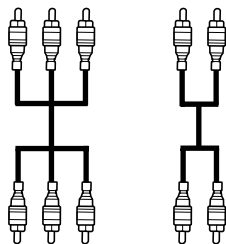
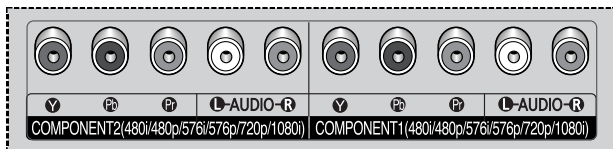

DVD-проигрыватель

①

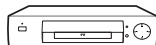

DTV-приемник

②

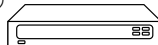

- ① Разъемы "COMPONENT 1" используются для подсоединения оборудования с выводом в формате DVD. (480i/480p/576i/576p/720p/1080i)
- ② Разъемы "COMPONENT 2" используются для DTV-приемника. (480i/480p/576i/576p/720p/1080i)

Подсоединение дополнительных громкоговорителей

Задняя панель телевизора

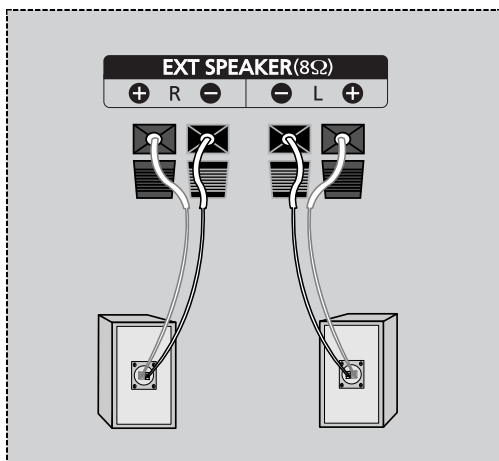

Для создания эффекта объемного звука подсоедините дополнительные громкоговорители.

Контактные гнезда для громкоговорителей находятся на задней панели телевизора:

- ◆ два для левого громкоговорителя объемного звучания (метка **L**);
 - ◆ два для правого громкоговорителя объемного звучания (метка **R**).
- Для улучшения качества звука подсоедините:
- ◆ красный провод к красному гнезду;
 - ◆ черный провод к черному гнезду.

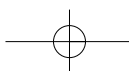

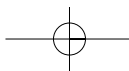

Подключение и использование системы Home Theater (домашнего кинотеатра)

Для подключения системы Home Theater используйте порты Выход-монитор.

Задняя панель телевизора

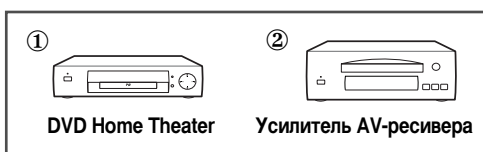
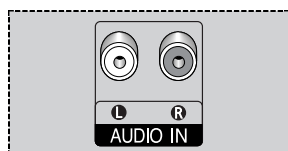
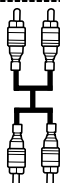

Подключение системы Home Theater (домашнего кинотеатра)

- ① Подсоедините выходные аудиоразъемы (Л/П) MONITOR OUT на задней соединительной панели телевизора к входным аудиоразъемам AUDIO IN системы DVD Home Theater (или AV-ресивера) с помощью аудиокабеля.
- ② Нажимая кнопку **SOURCE**, выберите нужное внешнее устройство, подсоединенное к телевизору.
- ③ При желании прослушивать звук через отдельные громкоговорители отключите внутренний усилитель.

- ◆ О подсоединении громкоговорителей к системе DVD Home пользователя от изготовителя оборудования.
- ◆ Для направления звука на динамики системы Home Theater отключите внутренний динамик телевизора.
- ◆ В этом случае звук будет исходить от системы Home Theater, а не от телевизора.

Для вывода на экран сигнала с системы DVD Home Theater

- ① Включите PDP и нажмите кнопку **SOURCE** для выбора **Внеш.1** (**Внеш.2** или **Внеш.3**).
- ② Если не удастся выбрать нужный вход, (**Внеш.1**, **Внеш.2** или **Внеш.3**), проверьте правильность подключения видеокабеля.
- ③ После включения системы DVD Home Theater можно воспроизводить DVD-диски.
- ④ Когда у телевизора отключен звук, пользуйтесь регулятором громкости системы Home Theater.

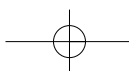

Установка колонок

RUS

➤ Данное руководство по установке колонок предназначено для модели 4240.

Части

Изделие может немного отличаться от изображенного на рисунке.

Колонки

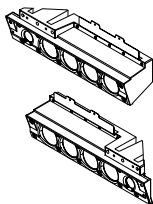

2 EA

Средний корпус

(только для настенного монтажа)

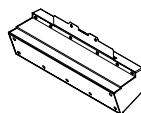

1 EA

Противопыльная крышка колонки



1 EA

Кабель колонки



Винты



Винты ①
: 6EA

Винты ②
: 4EA

Панели кронштейна



3 EA

Сборка колонок (напольных)

- ① Открутите винты, указанные на задней панели ПД (6 винтов с левой и правой сторон).

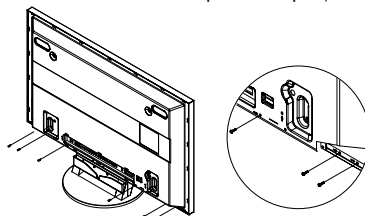

- ② Присоедините панели к направляющему кронштейну колонки в прямоугольные пазы ПД, расположенные на каждой стороне в тыльной части его дна, и закрепите его входящими в комплект поставки винтами ①, ②. (Всегда используйте соответствующие винты, в соответствии с инструкцией).



- ③ Закрепите пылезащитный чехол громкоговорителя, вставив его в пазы на передней панели громкоговорителя.

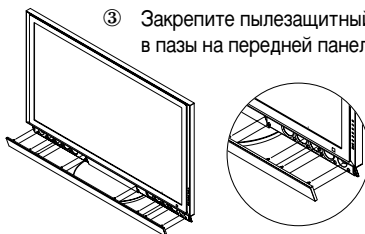

- ④ Подсоедините колонки к ПД при помощи кабеля. Клеммы для подключения располагаются сзади ПД и колонок. (Цвета окрашенных разъемов и кабелей должны совпадать.)

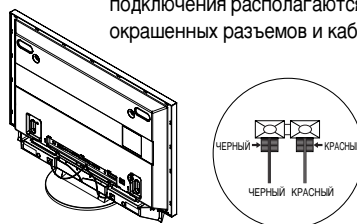

ВНИМАНИЕ

1. Держите за ПД при переносе его с подключенными колонками для предотвращения повреждения. (Возможно повреждение колонок или их подсоединительных кронштейнов.)
2. Колонки сопротивлением 8Ω, расчетной мощностью 15 Вт. Мощность, рекомендуемая максимальная мощность 30 Вт.

Установка колонок (продолжение)

RUS

Части

Изделие может немного отличаться от изображенного на рисунке.

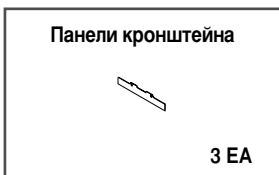
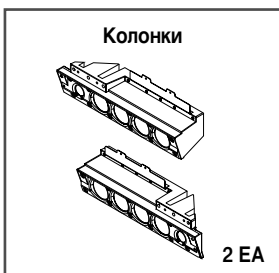

Сборка колонок (настенных)

- ① Открутите винты, указанные на задней панели ПД (6 винтов с левой и правой сторон, 2 винта в центре).



- ② Присоедините панели к направляющему кронштейну колонок. Установите направляющий кронштейн колонок в прямоугольные пазы ПД, расположенные на каждой стороне в тыльной части его дна и закрепите его входящими в комплект поставки винтами ①, ②. Прикрепите средний корпус к центру ПД с помощью винта ①. (Всегда используйте соответствующие винты, в соответствии с инструкцией.)

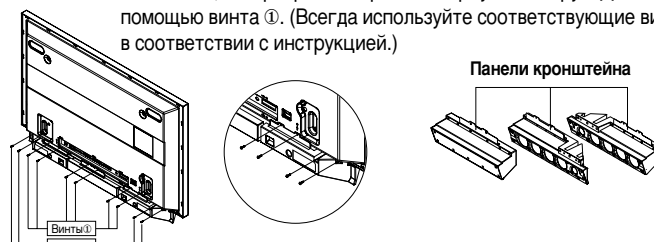

- ③ Закрепите пылезащитный чехол громкоговорителя, вставив его в пазы на передней панели громкоговорителя.



- ④ Подключите колонки к ПД при помощи кабеля. Клеммы для подключения располагаются сзади ПД и колонок. (Цвета окрашенных разъемов и кабелей должны совпадать.)

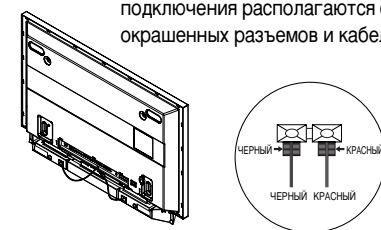

ВНИМАНИЕ

1. Держите за ПД при переносе его с подключенными колонками для предотвращения повреждения. (Возможно повреждение колонок или их подсоединительных кронштейнов.)
2. Колонки сопротивлением 8Ω, расчетной мощностью 15 Вт. Мощность, рекомендуемая максимальная мощность 30 Вт.

Настройка программного обеспечения (только для Windows)

RUS

Параметры экрана, настраиваемые в Windows, показаны ниже. Однако действительный вид окон на вашем компьютере, вероятно, будет отличаться от вида окон, показанных здесь. Вид окон зависит от версии Windows и от установленной видеокарты. Однако, даже если действительный вид окон отличается от вида окон, показанного здесь, основные инструкции по настройке параметров экрана применимы почти во всех случаях. (В противном случае обратитесь к изготовителю вашего компьютера или к торговому представителю компании Samsung.)



На панели задач Windows выберите следующие пункты меню: **Start → Settings → Control Panel**.



После того как появится окно панели управления, щелкните значок Экран. Появится диалоговое окно **Display**.

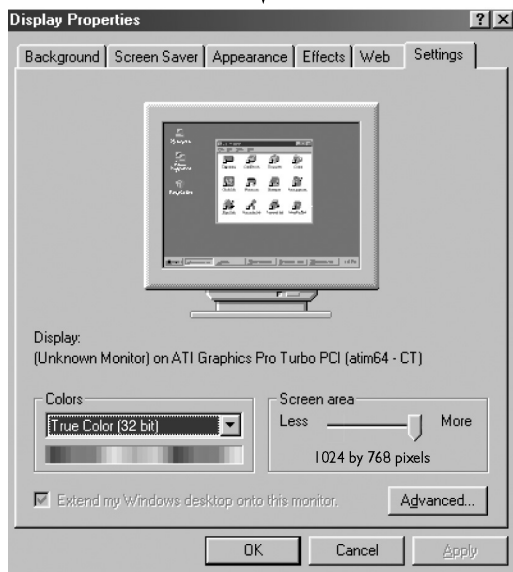

В диалоговом окне экран перейдите на вкладку **Settings**.

Два основных параметра, относящиеся к интерфейсу телевизор-компьютер, - "Resolution" и "Colours".

Правильные значения этих параметров:

- ◆ Размер (Size) (иногда называется "разрешением")
1024 x 768 точек
- ◆ Область экрана (Colour)
32 бит
На рисунке слева показан обычный вид диалогового окна "Экран".

Если в диалоговом окне настроек дисплея есть параметр вертикальной частоты, правильное значение - **60 Гц**. Если этот параметр отсутствует, закройте диалоговое окно, щелкнув **OK**.

Режим экрана (Компьютер/DVI)

RUS

Положение изображения и его размер варьируются в зависимости от выбранного типа монитора компьютера и разрешения. В данной таблице приведены все поддерживаемые режимы экрана:

Видеосигнал	Точек x строк	Частота кадров (Гц)	Частота строк (кГц)	Направление по вертикали	Направление по горизонтали
Совместим с IBM PC / AT	640 x 350	70.086	31.469	N	P
		85.080	37.861	N	P
	640 x 400	85.080	37.861	P	N
		720 x 400	70.087	31.469	P
	85.039		37.927	P	N
	640 x 480	59.940	31.469	N	N
		72.809	37.861	N	N
		75.000	37.500	N	N
		85.008	43.269	N	N
	800 x 600	56.250	35.156	N/P	N/P
		60.317	37.879	P	P
		72.188	48.077	P	P
		75.000	46.875	P	P
		85.061	53.674	P	P
	848 x 480	60.000	29.838	nVidia chipset	
		72.000	36.072		
		75.000	37.650		
	1024 x 768	60.004	48.363	N	N
		70.069	56.476	N	N
		75.029	60.023	P	P
84.997		68.677	P	P	

(N:обратное / P:прямое)

- ◆ Режим чересстрочной развертки не поддерживается.
- ◆ Телевизор может работать неправильно, если выбран нестандартный режим экрана.

Примечания

- ◆ Качество отображения текста с ПК для **PS42P4A** является оптимальным в режиме **XGA** (1024 x 768).
- ◆ При использовании телевизора в качестве монитора компьютера поддерживается 32-битная цветовая палитра.
- ◆ Окно настройки дисплея может отличаться от изображенного здесь в зависимости от производителя компьютера (и версии Windows). Информацию о подключении телевизора к вашему компьютеру смотрите в руководстве пользователя вашего компьютера.
- ◆ Если есть возможность выбора частоты кадров и строк, выберите 60 Гц (частота кадров) и 48.3 кГц (частота строк). После выключения или отсоединения ПК на экране дисплея могут появиться посторонние объекты (например, полосы). В этом случае переключите дисплей в режим Видео, нажав кнопку **SOURCE**. Проверьте также, подсоединен ли компьютер.
- ◆ При подсоединении к телевизору переносного компьютера убедитесь, что изображение с компьютера выведено только на телевизор (иначе на экране могут отображаться посторонние объекты).
- ◆ Если в режиме работы с компьютером сигналы строчной синхронизации прерываются, проверьте состояние режима экономного потребления энергии компьютера и правильность соединения кабелей.
- ◆ Приведенная выше таблица параметров экрана соответствует стандартам IBM/VESA и основана на аналоговом входе.
- ◆ Режим поддержки DVI аналогичен режиму поддержки ПК.
- ◆ Оптимальная синхронизация для частоты кадров в каждом режиме - 60 Гц.

Конфигурация выводов

RUS

Разъем SCART (AV1/AV2/AV3)

➤ Выводы 5, 7, 9, 11, 13, 15 и 16 используются для обработки RGB и связаны только с разъемом AV1, AV2 или AV3.

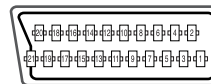

Вывод	Сигнал	Вывод	Сигнал
1	Аудиовыход правый	12	-
2	Аудиовход правый	13	Провод шасси видеоблока (красный RGB)
3	Аудиовыход левый	14	-
4	Провод шасси аудиоблока	15	Вход красный RGB
5	Провод шасси видеоблока (синий RGB)	16	Сигнал гашения (переключение RGB)
6	Аудиовход левый	17	Провод шасси видеоблока
7	Вход синий RGB	18	Земля сигнала гашения
8	Переключение напряжения	19	Видеовыход
9	Провод шасси видеоблока (зеленый RGB)	20	Видеовход
10	AV-связь (Ext 1)	21	Выход экранирования / шасси
11	Вход зеленый RGB		

Входной разъем для компьютера (15-контактный)

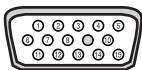

Вывод	ПК: вход
1	Красный (R)
2	Зеленый (G)
3	Синий (B)
4	Земля
5	Земля (DDC)
6	Земля для красного (R)
7	Земля для зеленого (G)
8	Земля для синего (B)
9	Не используется
10	Земля для сигнала синхронизации
11	Земля
12	Данные (DDC)
13	Синхронизация по горизонтали
14	Синхронизация по вертикали
15	Тактовые импульсы (DDC)

Входной разъем DVI (24-контактный)

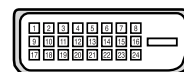

Вывод	Сигнал
1	T.M.D.S. - Данные 2-
2	T.M.D.S. - Данные 2+
3	T.M.D.S. - Данные 2/4 - Защита
4	T.M.D.S. - Данные 4-
5	T.M.D.S. Данные 4+
6	Тактовые импульсы (DDC)
7	Данные (DDC)
8	Не подсоединен
9	T.M.D.S. - Данные 1-
10	T.M.D.S. - Данные 1+
11	T.M.D.S. - Данные 1/3 - Защита
12	T.M.D.S. - Данные 3-
13	T.M.D.S. - Данные 3+
14	Питание +5V
15	Заземление 5V
16	Обнаружение оперативного подключения
17	T.M.D.S. - Данные 0-
18	T.M.D.S. - Данные 0+
19	T.M.D.S. - Данные 0/5 - Защита
20	T.M.D.S. - Данные 5-
21	T.M.D.S. - Данные 5+
22	T.M.D.S. - Тактовые импульсы - Защита
23	T.M.D.S. - Тактовые импульсы +
24	T.M.D.S. - Тактовые импульсы -

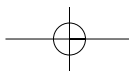

Устранение неисправностей: прежде чем обратиться в службу технической поддержки

Прежде чем обратиться в службу технической поддержки Samsung, попытайтесь выполнить приведенные ниже простые проверки.

Если эти инструкции не помогут устранить неполадку, запишите номер модели и серийный (заводской) номер телевизора, после чего обратитесь к местному представителю торговой сети Samsung.

Отсутствуют звук или изображение	<ul style="list-style-type: none"> ◆ Проверьте надежность подсоединения кабеля электропитания. ◆ Убедитесь, что вы нажали кнопку "I" (Включение/выключение) и кнопку POWER (⏻). ◆ Проверьте значения параметров контрастности и яркости. ◆ Проверьте громкость.
Изображение нормальное, но звук отсутствует.	<ul style="list-style-type: none"> ◆ Проверьте громкость. ◆ Проверьте, не была ли нажата на пульте ДУ кнопка MUTE (🔇).
Нет изображения или изображение черно-белое	<ul style="list-style-type: none"> ◆ Отрегулируйте настройки цвета изображения. ◆ Убедитесь, что выбрана правильная система телевидения.
Помехи в звуке и изображении	<ul style="list-style-type: none"> ◆ Попытайтесь найти электрическое устройство, которое влияет на телевизор, и переставьте его в другое место. ◆ Подсоедините телевизор к другой розетке электропитания.
Размытое или рябящее изображение и искаженный звук	<ul style="list-style-type: none"> ◆ Проверьте направление, месторасположение и подключение своей антенны. <p>Помехи часто возникают при использовании комнатной антенны.</p>
Неполадки в работе пульта ДУ	<ul style="list-style-type: none"> ◆ Замените батареи пульта ДУ. ◆ Прочистите верхний край пульта ДУ (окно передачи). ◆ Проверьте зажимы батареи.

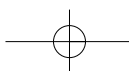

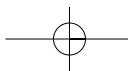

Программирование пульта ДУ для других компонентов

СПИСОК КОДОВ КАБЕЛЬНЫХ КОРОБОК

Anvision	017, 018
GI	041
Hamlin	003, 024, 031
Hitachi	025, 030
Jerrold	038, 039
Macom	025, 030
Magnavox	019, 023, 028
Oak	026
Panasonic	003, 022, 027, 037, 044
Philips	019, 021, 023, 028
Pioneer	018, 020, 004, 044
RCA	014, 022, 040
Regal	003
Regency	015, 023
SA	042, 043
Samsung	000, 001, 002, 003, 004, 005, 006, 007
Scientific Atlanta	042, 043
Sprucer	022
Stargate 2000	036
Sylvania	016
Texscan	016
Tocom	032
Universal	033, 034
Viewstar	019, 021, 023, 028
Wamer amex	046
Zenith	017, 029, 035, 037, 045

СПИСОК КОДОВ DVD

Samsung	000
Samsung	001
JVC	002
PROSCAN, RCA	003
Panasonic	005
LG(Goldstar)	006
Sony	007
Denon	008
Curtis Mathes	009

Программирование пульта ДУ для других компонентов

RUS

СПИСОК КОДОВ ВИДЕОМАГНИТОФОНОВ

Admiral	020	NEC	018, 007, 026, 037, 008, 062, 064
Aiwa	025	Optimus	020
Akai	027, 004, 032	Panasonic	021, 056, 071, 072
Audio Dynamics	007, 026	Pentax	019, 041
Bell&Howell	018	Pentax Research	008
Broksonic	022	Philco	021, 036, 056, 059
Candle	002, 006, 003, 015, 008, 055	Philips	021, 036
Canon	021, 056	Pioneer	019, 026, 039, 053
Citizen	002, 006, 003, 015, 008, 055	Portland	015, 049, 055
Colortyme	007	PROSCAN	017
Craig	002, 024	Quartz	018
Curtis Mathes	002, 017, 007, 008, 021, 025, 056, 064, 066	Quasar	021, 056
Daewoo	003, 015, 010, 011, 012, 013, 014, 016	Radio Shack/Realistic	006, 018, 020, 021, 024, 025, 029, 034, 048, 056
DBX	007, 026	RCA	017, 019, 002, 021, 035, 041, 043, 057, 068
Dimensia	017	Samsung	000, 001, 002, 003, 004, 005
Dynatech	034	Sansui	026
Emerson	001, 003, 006, 021, 022, 025, 030, 032, 034, 040, 047, 050, 052, 060, 063, 065, 066, 067, 069	Sanyo	018, 024
Fisher	018, 024, 028, 029, 048, 051, 061	Scott	003, 047, 052, 067
Funai	025	Sears	018, 019, 006, 024, 028, 029, 041, 048, 051
General Electric	017, 002, 021, 005, 056	Sharp	020, 034, 045, 015
Go Video	002	Shimom	027, 033, 038, 058
LG(Goldstar)	006, 007, 008, 009, 010	Signature	025
Harman Kardon	007	Sony	027, 033, 044
Hitachi	019, 025, 041, 042	Sylvania	021, 025, 036, 056, 059
Instant Replay	021	Symphonic	025
JCPenny	002, 007, 018, 019, 021, 026, 037, 041, 054, 056	Tandy	018, 025
JVC	007, 008, 018, 021, 026, 037	Tashika	006
Kenwood	007, 008, 018, 026, 037	Tatung	037
KLH	070	Teac	025, 037, 068
Lloyd	025	Technics	021
Logik	038	Teknika	021, 006, 025, 031
LXI	025	TMK	066
Magnavox	021, 036, 056, 059	Toshiba	003, 019, 029, 051, 052
Marantz	018, 021, 007, 026, 037, 008, 062, 036	Totevision	002, 006
Marta	006	Unitech	002
MEI	021	Vector Research	007, 026
Memorex	006, 021, 024, 025	Victor	026
MGA	034	Video Concepts	007, 026
Midland	005	Videosonic	002
Minolta	019, 041	Wards	002, 003, 006, 019, 020, 021, 024, 025, 034, 038, 041
Mitsubishi	019, 034, 041, 046	Yamaha	007, 008, 018, 026, 037
Montgomery Ward	020	Zenith	023, 027, 033, 073
MTC	002, 025		
Multitech	002, 025, 038, 005		

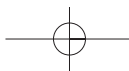

Технические характеристики

■ Спецификации

МОДЕЛЬ		PS42P4A
Размер экрана		107 см / 42 дюйма (16:9)
Размеры	Дисплей	1083 (Ш) x 88.3 (Г) x 647 (В)
	Пульт дистанционного управления	59 (Ш) x 22 (Г) x 209 (В)
Вес	Дисплей	36 кг
	Пульт дистанционного управления	164 г (с батареями)
Питание		220 ~ В переменного тока / 50 Гц
Система цвета		PAL, SECAM, NT3.58, NT4.43, PAL60
Система звука		BG, DK, I, L
Количество пикселей		1024 (Г) X 1024 (В)
Видеовход		Ext.1 Ext.2 Ext.3 AV1, AV2, AV3 (Сбоку) S-VIDEO1, S-VIDEO2 (Сбоку) КОМПОНЕНТ 1 (480i,P / 576i,P / 720P / 1080i) КОМПОНЕНТ 2 (480i,P / 576i,P / 720P / 1080i) КОМПЬЮТЕР (MINI D-SUB 15P) DVI-D
Выход монитора (Л/П)		AV1 AV2 / S-VIDEO1 AV3 (Сбоку) / S-VIDEO2 КОМПОНЕНТ 1 КОМПОНЕНТ 2 КОМПЬЮТЕР DVI-D
Переключение Контроль		Видео, аудио (Слева / Направо)
Производство для громкоговорителей		15W + 15W (8Ω)
Принадлежности		Пульт дистанционного управления / батареи AAA, кабель питания Кабель антенны, руководства пользователя

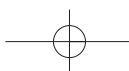

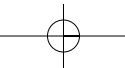

Памятка

RUS

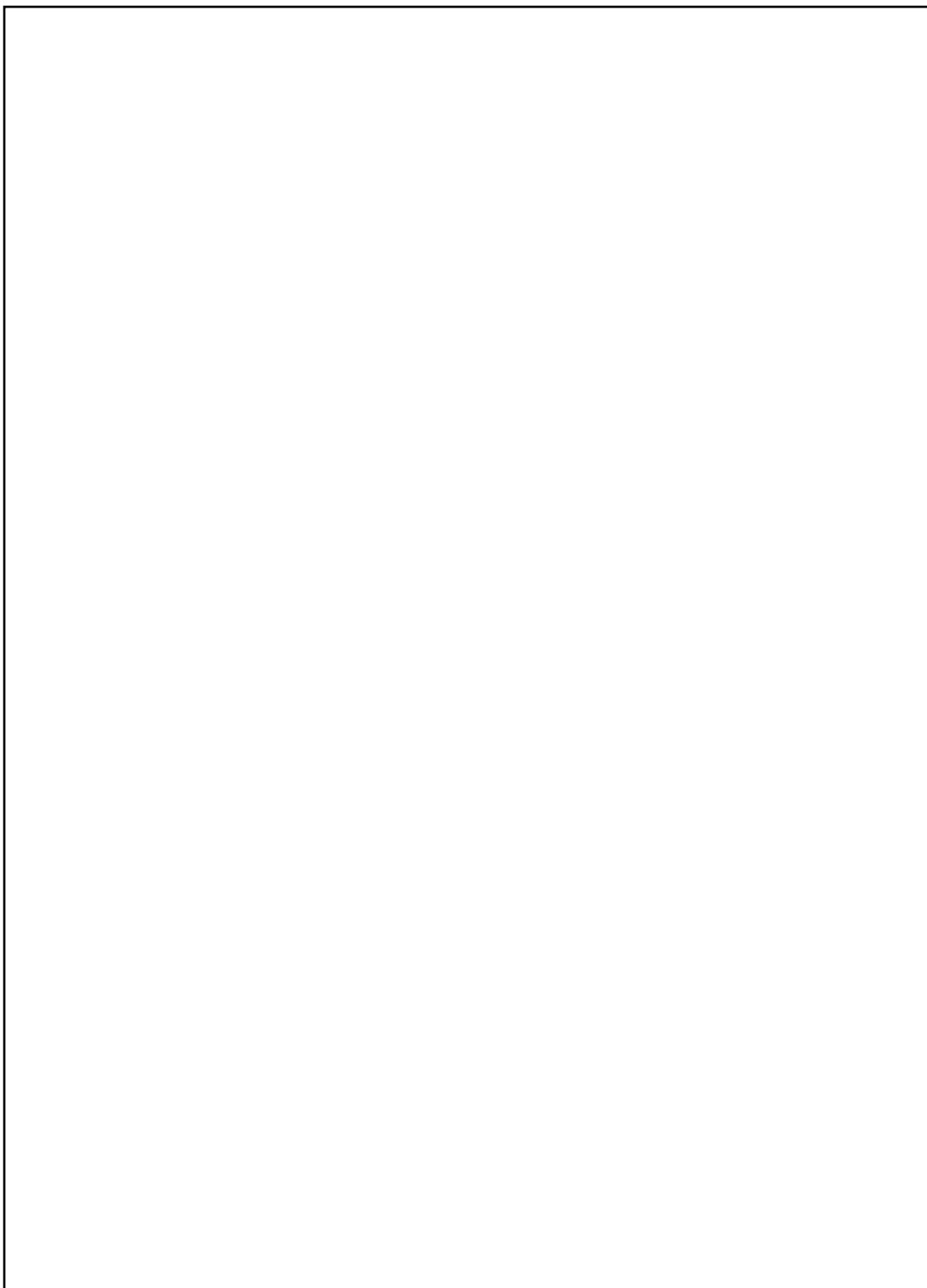

• Подлежит использованию по назначению в нормальных условиях Рекомендуемый период : 20,000 часов

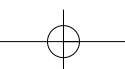

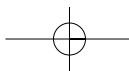

– СЕРВИСНОЕ ОБСЛУЖИВАНИЕ

- Если изменения в работе изделия указывают на возможную его неисправность, незамедлительно обратитесь к продавцу изделия или к представителю службы технической поддержки.



ELECTRONICS

САМСУНГ ЭЛЕКТРОНИКС КО., ЛТД.
416, Мэтан-дун, Янгтонг-гу
г. Сувон, Кёнки-До, Корея
443-742

Сделано в Корее
BN68-00600A-00

