



SAMSUNG

User Manual

PL150/PL151

Настоящее руководство пользователя содержит подробные инструкции по использованию вашей камеры. Пожалуйста, внимательно прочтите данное руководство.

Выберите тему

Общие вопросы

Краткий справочник

Содержание

Основные функции

Расширенные функции

Режимы фотосъемки

Просмотр/редактирование

Приложение

Указатель

Сведения о безопасности

Во избежание опасных ситуаций и обеспечения эффективной работы камеры всегда соблюдайте следующие меры предосторожности и советы по использованию.



Предостережение — ситуации, которые могут привести к травме пользователя камеры или окружающих



Предупреждение — ситуации, которые могут привести к повреждению камеры или другого оборудования



Примечание — примечания, советы по использованию или дополнительная информация



Предупреждения по безопасности

Не используйте камеру вблизи легко воспламеняющихся или взрывоопасных газов и жидкостей

Не используйте камеру рядом с нагревательными приборами, горючими или огнеопасными веществами. Не храните и не носите огнеопасные жидкости, газы или взрывоопасные материалы в одном футляре с камерой или ее принадлежностями.

Держите камеру подальше от маленьких детей и домашних животных

Следите, чтобы камера и все ее принадлежности были вне досягаемости для маленьких детей и животных. Проглоченные мелкие компоненты могут привести к удушью или серьезной травме. Движущиеся части и приспособления могут также представлять физическую опасность.

Не повредите зрение объекта съемки

Не используйте вспышку в непосредственной близости (менее 1 м/3 футов) от людей и животных. Это может вызвать временное или необратимое повреждение зрения объекта съемки.

Осторожно обращайтесь с батареями зарядными устройствами, соблюдайте правила их утилизации

- Используйте только одобренные компанией Samsung батареи и зарядные устройства. Несовместимые батареи и зарядные устройства могут привести к серьезным травмам или повредить камеру.
- Никогда не сжигайте использованные батареи. При утилизации отработанных батарей соблюдайте требования местного законодательства.
- Никогда не помещайте батареи или камеру на нагревательные приборы, такие как микроволновые печи, кухонные плиты и радиаторы. При перегреве батарея может взорваться.
- При зарядке аккумуляторных батарей убедитесь, что шнур питания и штепсель не повреждены и что розетка находится в исправном состоянии (не разболтана). Несоблюдение этого требования может привести к возникновению пожара или к поражению электрическим током.



CAUTION

Меры предосторожности

Аккуратно и разумно обращайтесь с камерой, храните ее надлежащим образом

- Не допускайте попадания влаги на камеру — жидкости могут вызвать серьезное повреждение. Не прикасайтесь к камере мокрыми руками. При повреждении камеры в результате действия воды гарантия изготовителя может стать недействительной.
- Нельзя подвергать камеру продолжительному воздействию прямых солнечных лучей или высокой температуры. Продолжительное воздействие солнца или экстремальных температур может вызвать временное или необратимое повреждение внутренних компонентов камеры.
- Не используйте и не храните камеру в пыльном, грязном, влажном или плохо проветриваемом месте, чтобы не повредить движущиеся части и внутренние компоненты.
- Если камера не будет использоваться в течение продолжительного времени, необходимо вынуть батареи. Если не вынуть батареи, со временем они могут вытечь или подвергнуться коррозии и серьезно повредить камеру.
- На пляжах и в других подобных местах берегите камеру от попадания песка и пыли.
- Предохраняйте камеру и монитор от ударов, небрежного обращения и чрезмерной вибрации, которые могут вызвать серьезные повреждения.
- Будьте осторожны при подключении кабелей или адаптеров, а также при установке батарей и карт памяти. Приложение чрезмерных усилий к разъемам, неправильное подключение кабелей или неверная установка батарей и карт памяти могут повредить порты, разъемы и принадлежности.

- Не помещайте посторонние предметы внутрь отсеков, гнезд и в точки доступа камеры. На повреждения камеры вследствие неправильного использования гарантия не распространяется.
- Не размахивайте камерой, держа ее за ремешок, иначе можно нанести травмы окружающим.
- Не окрашивайте камеру. Краска может попасть в движущиеся части камеры, а это приведет к ее некорректной работе.
- У людей с чувствительной кожей при соприкосновении с металлическим покрытием камеры или с краской, нанесенной на ее корпус, может возникнуть аллергическая реакция, зуд, экземы или отеки. При появлении подобных симптомов следует немедленно прекратить использование камеры и обратиться к врачу.

Предохраняйте батареи, зарядные устройства и карты памяти от повреждений

- Не подвергайте батареи и карты памяти воздействию слишком низких и слишком высоких температур (ниже 0°C/32°F и выше 40°C/104°F). Экстремальные температуры могут снизить зарядную емкость батарей и стать причиной неполадок карт памяти.
- Не допускайте соприкосновения батареи с металлическими предметами, так как это может создать контакт между полюсами батареи и привести к ее временному или необратимому повреждению. Это также может привести к возникновению пожара или к поражению электрическим током.
- Предохраняйте карты памяти от контакта с жидкостями, загрязнениями или посторонними веществами. В случае загрязнения протрите карту памяти мягкой тканью перед тем, как вставить ее в камеру.

- Выключайте камеру перед тем, как вставить или вынуть карту памяти.
- Карты памяти нельзя перегибать, ронять, подвергать сильным ударам или давлению.
- Не используйте карты памяти, отформатированные другими камерами или компьютером. Переформатируйте карту памяти своей камерой.
- Никогда не используйте неисправные зарядные устройства, батареи или карты памяти.

Пользуйтесь только принадлежностями, одобренными компанией Samsung

Использование несовместимых принадлежностей может повредить камеру, привести к травме или сделать гарантию недействительной.

Предохраняйте объектив камеры

- Нельзя подвергать объектив воздействию прямых солнечных лучей, поскольку они могут обесцветить датчик изображения или стать причиной неполадок.
- Предохраняйте объектив от отпечатков пальцев и царапин. Очищайте объектив мягкой чистой тканью без ворсинок.



Важная информация для пользователей

Доверяйте обслуживание и ремонт камеры только квалифицированным специалистам

Не позволяйте обслуживать камеру лицам, не имеющим соответствующей квалификации, и не пытайтесь отремонтировать камеру сами. На повреждения, возникшие в результате неквалифицированного вмешательства, гарантия не распространяется.

Обеспечение максимального срока службы батареи и зарядного устройства

- Чрезмерный заряд может сократить срок службы батареи. По окончании зарядки отключите кабель питания от камеры.
- Со временем неиспользуемые батареи разряжаются, поэтому перед использованием их необходимо подзарядить.
- Если зарядное устройство не используется, отключайте его от сети.
- Используйте батареи только по назначению.

Будьте осторожны при использовании камеры атмосфере

Если камеру внести с холода в теплое и влажное помещение, на чувствительных электронных схемах и карте памяти может образоваться конденсат. В таких случаях перед использованием камеры необходимо подождать как минимум один час, чтобы дать влаге испариться.

Перед использованием проверьте правильность функционирования камеры

Изготовитель не несет ответственности за утрату файлов или ущерб, возникшие в результате неполадок камеры или ее неправильного использования.

Сведения об авторских правах

- Microsoft Windows и эмблема Windows – зарегистрированные торговые знаки Microsoft Corporation.
- Mac — охраняемый товарный знак Apple Corporation.
- HDMI, логотип HDMI и термин HDMI (High Definition Multimedia Interface, мультимедийный интерфейс высокой четкости) – торговые знаки или зарегистрированные торговые знаки компании HDMI Licencing LLC.

- Характеристики камеры или содержание данного руководства могут быть изменены в порядке обновления функций, без предварительного уведомления.
- Информация о лицензии Open Source приведена в файле OpenSourceInfo.pdf на компакт-диске из комплекта поставки.

Структура руководства пользователя

Основные функции 11

В разделе описано расположение элементов управления камеры, значки и основные функции съемки.

Расширенные функции 28

В разделе описано, как фотографировать, выбирая режим съемки, записывать видео и голосовые комментарии.

Режимы фотосъемки 41

Как правильно выбрать и настроить режим фотосъемки







Просмотр/редактирование 61

Научитесь просматривать снимки, видео или голосовые комментарии, а также редактировать снимки и видео. А также узнайте о том, как подключать камеру к компьютеру, фотопринтеру, телевизору или телевизору высокой четкости.

Приложение 84

Описание настроек, сообщений об ошибках, технических характеристик и советы по обслуживанию.

Обозначения, используемые в руководстве пользователя

Режим съемки	Обозначение
Интелл. режим	
Авто	
Программный	P
DUAL IS	
Прекрасный снимок	
Ночь	
Сюжет	SCN
Видео	

Значки режима съемки

Эти значки показывают, что функция доступна в соответствующих режимах съемки. В режиме **SCN** (СЮЖЕТ) функции могут поддерживаться не для всех сюжетов.

напр.)

Ручная коррекция экспозиции (экспокоррекция, EV)



В зависимости от яркости внешнего света ваши снимки могут получиться слишком светлыми или темными. В этом случае можно вручную скорректировать экспозицию, уменьшив или увеличив значение EV, чтобы снимки получились лучше.



Темнее (-) Нейтрально (0) Ярче (+)

Доступно в режимах программируемой Программный, DUAL IS и Видео.

Значки, используемые в руководстве пользователя

Значок	Функция
	Дополнительные сведения
	Предупреждения и предостережения по безопасности
[]	Кнопки управления камерой, например: [спуска затвора] (обозначает кнопку затвора)
()	Номер страницы с соответствующей информацией
→	Порядок, в котором выбираются параметры, или разделы меню для выполнения какого-либо этапа, например: выберите Съемка → Баланс Белого (означает: выберите Съемка , а затем Баланс Белого).
*	Аннотация

Сокращения, используемые в руководстве пользователя

Сокращение	Расшифровка
ACB	Auto Contrast Balance (Автоматический баланс контрастности)
AEB	Auto Exposure Bracket (Автоматическая экспозиционная вилка)
AF	Auto Focus (Автофокус)
DIS	Digital Image Stabilisation (Цифровая стабилизация изображения)
DPOF	Digital Print Order Format (Формат цифровой печати DPOF)
EV	Exposure Value (Значение экспозиции)
OIS	Optical Image Stabilisation (Оптическая стабилизация изображения)
WB	White Balance (Баланс белого)

Выражения, используемые в руководстве пользователя

Нажатие кнопки затвор

- Слегка нажать кнопку [спуска затвора]: слегка нажмите кнопку затвора
- Нажать кнопку [спуска затвора]: нажать кнопку затвора до упора



Объект, задний план и композиция

- **Объект:** основной объект сюжета, например человек, животное или натюрморт
- **Задний план:** предметы находящиеся за объектом (предметы второго плана)
- **Композиция:** сочетание объекта и заднего плана



Экспозиция (яркость)

Экспозиция - это количество света, попадающее на матрицу фотоприемника. Изменять экспозицию можно выдержкой, диафрагмой и значением ISO светочувствительности. При изменении экспозиции фотоснимки получаются более светлыми или темными.

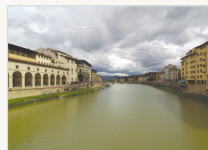



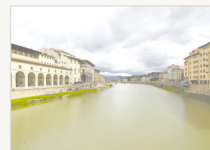









Нормальная экспозиция



Передержка (слишком большая яркость)

Общие вопросы

Ответы на общие вопросы. Ряд проблем можно легко решить, установив опции съемки.

	Глаза объекта отображаются красным цветом.	<p>Причиной этого является отражение вспышки камеры от сетчатки глаза.</p> <ul style="list-style-type: none">● Установите режим вспышки  Кр. глаза или  Удал. кр. глаз. (стр. 45)● Если снимок уже был сделан, выберите функцию  Устр.кр.глаз в меню правки. (стр. 73)
	На фотографиях видны частички пыли.	<p>При использовании вспышки в кадр могут попасть частички пыли, находящиеся в воздухе.</p> <ul style="list-style-type: none">● Отключите вспышку или старайтесь не снимать в пыльных местах.● Задайте параметры чувствительности ISO. (стр. 46)
	Фотографии выглядят размытыми.	<p>Такие снимки могут получиться, если фотографировать в темном месте или неправильно держать камеру.</p> <ul style="list-style-type: none">● Слегка нажмите кнопку [спуска затвора], чтобы сфокусироваться на объекте. (стр. 26)● Используйте режим QUAL. (стр. 33)
	Фотографии выглядят размытыми при ночной съемке.	<p>При съемке в темноте камера увеличивает выдержку, чтобы впустить больше света. В таких условиях возможно незначительное сотрясение камеры, т. к. трудно удерживать ее неподвижно все время экспозиции.</p> <ul style="list-style-type: none">● Поверните диск выбора режима в положение . (стр. 31)● Включите вспышку. (стр. 45)● Задайте параметры чувствительности ISO. (стр. 46)● Чтобы избежать сотрясения камеры, используйте штатив.
	Объекты выглядят слишком темными при съемке против света.	<p>Если источник света находится позади объекта съемки или велик контраст между светлыми и темными участками кадра, изображение объекта съемки может получиться затемненным.</p> <ul style="list-style-type: none">● Старайтесь не снимать против солнца.● Выберите  Контровой свет в режиме SCN. (стр. 30)● Установите режим вспышки  Заполн. вспышка. (стр. 45)● Включите режим автоматического баланса контраста (ACB). (стр. 54)● Отрегулируйте экспозицию. (стр. 54)● Если объект съемки находится в центре кадра, в качестве метода замера экспозиции выберите  Точечный. (стр. 55)

Краткий справочник



Съемка людей

- Режим **SCN** (СЮЖЕТ) > Портрет ▶ 30
- Режим  ▶ 32
- Режим «Автопортрет» ▶ 37
- Режим «Дети» ▶ 38
- Режим «Пара» ▶ 38
- Кр. глаза, Удал. кр. глаз (предотвращение появления или устранение эффекта «красных глаз») ▶ 45
- Обнаруж. лица ▶ 50



Съемка в ночное время или при плохом освещении

- Режим **SCN** (СЮЖЕТ) > Закат, Рассвет, Фейерверк ▶ 30
- Режим  ▶ 31
- Параметры вспышки ▶ 45
- Значение ISO (для корректировки чувствительности к свету) ▶ 46



Съемка движущихся объектов

- Непрерывная, Движение ▶ 57



Съемка текста, насекомых или цветов

- Режим **SCN** (СЮЖЕТ) > Макросъемка, Текст ▶ 30
- Макро, Автомакро (для макросъемки) ▶ 47
- Баланс Белого (смена цветового баланса снимка) ▶ 55



Регулировка экспозиции (яркости)

- Значение ISO (для корректировки чувствительности к свету) ▶ 46
- EV (регулировка выдержки) ▶ 54
- ACB (компенсация экспозиции для съемки против света) ▶ 54
- Экспомер ▶ 55
- AEB (съемка трех кадров одного и того же сюжета с различной выдержкой) ▶ 57



Применение другого эффекта

- Стилизация фотографий (применение цветовых тоналностей) ▶ 58
- Эффекты интеллектуального фильтра ▶ 59
- Регулировка изображения (насыщенности, яркости и контрастности) ▶ 60



Уменьшение сотрясения камеры

- Оптическая стабилизация изображения (OIS) ▶ 24
- Режим  ▶ 33

- Просмотр файлов по категориям в Менедж. альбома ▶ 63
- Удаление всех файлов с карты памяти ▶ 65
- Просмотр фотографий в виде слайд-шоу ▶ 67
- Просмотр файлов на ТВ или ТВ высокой четкости ▶ 75
- Подключение камеры к компьютеру ▶ 77
- Регулировка качества и громкости звука ▶ 86
- Регулировка яркости дисплея ▶ 86
- Смена языка дисплея ▶ 86
- Установка даты и времени ▶ 87
- Форматирование карты памяти ▶ 87
- Устранение неполадок ▶ 96

Содержание

Основные функции	11	Использование режима «Программа»	34
Комплектация	12	Запись видео	34
Устройство камеры	13	Использование режима «Интеллектуальное определение сюжета»	36
Установка батареи и карты памяти	15	Фотосъемка с помощью переднего дисплея	37
Зарядка батареи и включение камеры	16	Использование режима «Автопортрет»	37
Зарядка батареи	16	Использование режима «Пара»	38
Включение камеры	16	Режим «Дети»	38
Выполнение начальной настройки	17	Запись видео с помощью переднего дисплея	39
Значки на дисплее фотокамеры	18	Запись голосовых комментариев	40
Выбор параметров	19	Запись голосового комментария	40
Настройка дисплея и звука	21	Добавление голосового комментария к снимку	40
Изменение типа отображения информации на дисплее	21	Режимы фотосъемки	41
Настройка звука	21	Выбор разрешения и качества	42
Фотосъемка	22	Выбор разрешения	42
Включение переднего дисплея	23	Выбор качества изображения	42
Зумирование (увеличение/уменьшение)	23	Использование таймера	43
Уменьшение сотрясения камеры	23	Съемка в темноте	45
(Оптическая стабилизация изображения, OIS)	24	Предотвращение появления эффекта «красных глаз»	45
Советы по получению более четких снимков	26	Использование вспышки	45
Расширенные функции	28	Регулировка чувствительности ISO	46
Режимы фотосъемки	29	Изменение фокусировки камеры	47
Использование интеллектуального режима	29	Макросъемка	47
Использование сюжетного режима	30	Использование автофокуса	47
Гид по композиции кадра	31	Использование отслеживающей автофокусировки	48
Использование режима «Ночь»	31	Настройка области фокусировки	49
Использование режима ретуши	32		
Использование режима двойной стабилизации (Dual IS) ...	33		

Использование функции обнаружения лиц	50	Устранение проблем с экспозицией	73
Обнаружение лиц	50	Формирование задания печати (DPOF)	74
Съемка улыбок	51	Просмотр файлов на ТВ или ТВ высокой четкости	75
Обнаружение моргания глаз	51	Обмен файлами с компьютером (для Windows)	77
Использование функции распознавания лица	52	Передача файлов с помощью Intelli-studio	78
Запоминание избранных лиц (My Star)	53	Передача файлов путем подключения камеры как	
Настройка яркости и цвета	54	съемного носителя	80
Ручная коррекция экспозиции (экспокоррекция, EV)	54	Отсоединение камеры (для Windows XP)	81
Коррекция экспозиции при съемке против света (ACB)	54	Передача файлов на компьютер (для Mac)	82
Изменение параметров экспомера	55	Печать снимков при помощи фотопринтера (PictBridge) ...	83
Выбор источника освещения (Баланс белого)	55		
Фотосъемка в режиме «Серия»	57	Приложение	84
Улучшение фотографий	58	Меню настроек камеры	85
Применение стилей	58	Открытие меню настроек	85
Добавление эффектов интеллектуального фильтра	59	Звук	86
Настройка фотографий	60	Дисплей	86
		Настройки	87
Просмотр/редактирование	61	Сообщения об ошибках	90
Просмотр снимков и видео	62	Обслуживание камеры	91
Включение режима просмотра	62	Чистка камеры	91
Просмотр снимков	66	Сведения о картах памяти	92
Просмотр видео	68	Сведения о батарее	93
Просмотр голосовых комментариев	69	Перед обращением в центр технического	
Редктирование снимка	70	обслуживания	96
Изменение размеров снимка	70	Технические характеристики камеры	99
Поворот снимка	70	Указатель	104
Применение стилей	71		
Добавление эффектов интеллектуального фильтра	72		

Основные функции

В разделе описано расположение элементов управления камеры, значки и основные функции съемки.

Комплектация	12
Устройство камеры	13
Установка батареи и карты памяти	15
Зарядка батареи и включение камеры	16
Зарядка батареи	16
Включение камеры	16
Выполнение начальной настройки	17
Значки на дисплее фотокамеры	18
Выбор параметров	19
Настройка дисплея и звука	21
Изменение типа отображения информации на дисплее	21
Настройка звука	21
Фотосъемка	22
Включение переднего дисплея	23
Зумирование (увеличение/уменьшение)	23
Уменьшение сотрясения камеры (Оптическая стабилизация изображения, OIS)	24
Советы по получению более четких снимков	26

Комплектация

При распаковке камеры убедитесь в наличии следующих элементов.

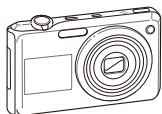

Камера



Сетевой адаптер и
USB-кабель

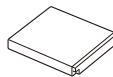

Аккумуляторная батарея



Ремешок



Руководство пользователя
(на CD)

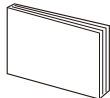

Краткая инструкция
пользователя



Иллюстрации могут отличаться от реальных компонентов.

Дополнительные принадлежности



Чехол для камеры



Карта памяти
(microSD™)

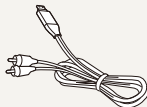

Аудио-/видеокабель



Зарядное устройство
для аккумуляторной
батареи

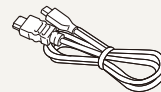

Кабель HDMI

Устройство камеры

Перед началом использования камеры ознакомьтесь с элементами камеры и их функциями.

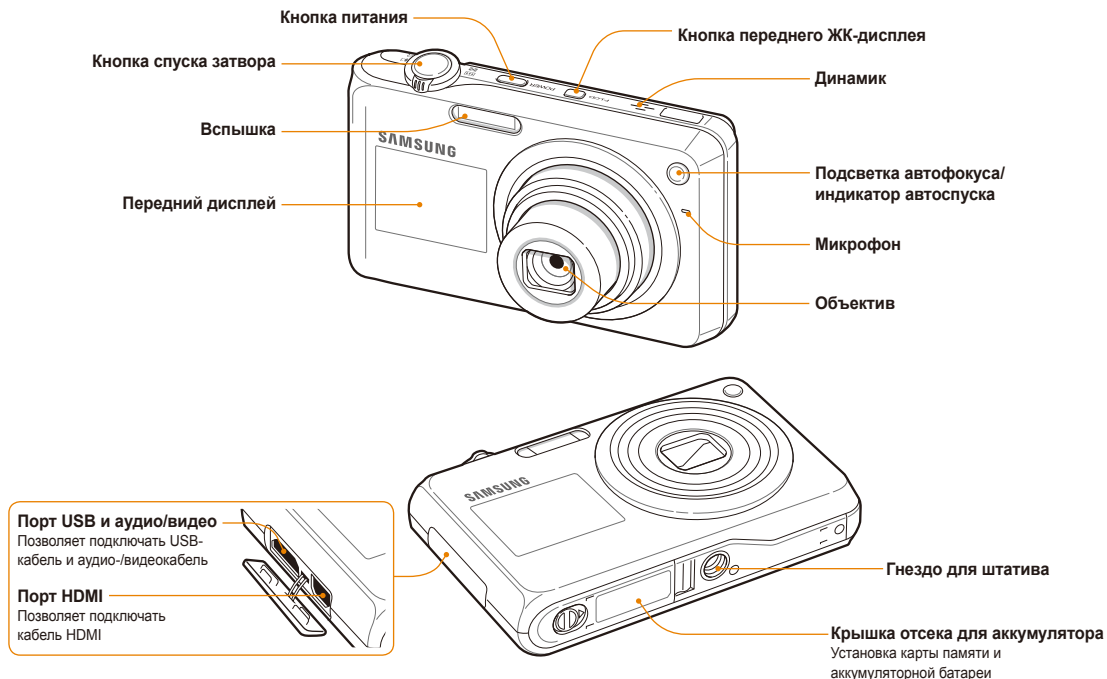

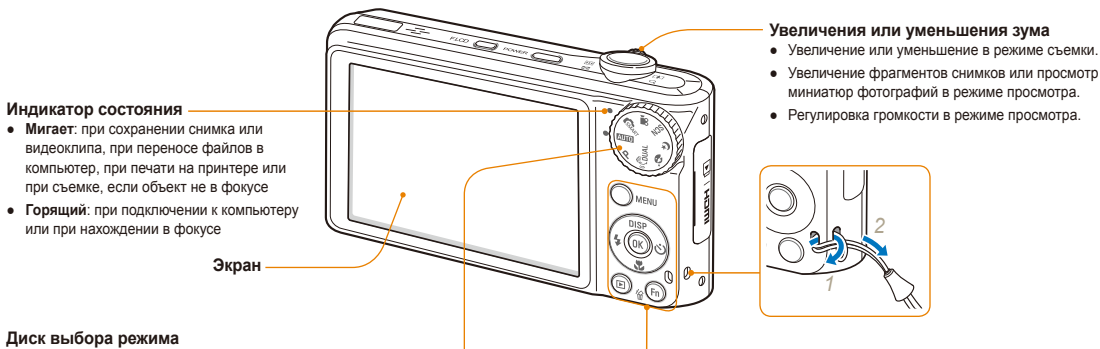

Диск выбора режима

Значок	Режим	Описание
	Интелл. режим	Съемка в режиме автоматического определения типа сюжета
	Авто	Быстрая и простая съемка с минимальными настройками
P	Программный	Съемка с настройкой параметров
	DUAL IS	Съемка с параметрами, уменьшающими сотрясение камеры
	Прекрасный снимок	Съемка человека с использованием параметров, сглаживающих недостатки лица
	Ночь	Использование параметров для ночной съемки
SCN	Сюжет	Съемка с параметрами для заданного сюжета
	Видео	Запись видео

Кнопка	Описание
	MENU Доступ к параметрам и меню.
	Навигация
	DISP В режиме съемки: Перемещение вверх Выбор режима экрана: Перемещение вверх Выбор режима макросъемки: Перемещение вниз
	Выбор режима вспышки : Перемещение влево
	Выбор режима автоспуска : Перемещение вправо
	OK Подтверждение выбора параметра или меню.
	Просмотр Переход в режим просмотра.
	Функция
	<ul style="list-style-type: none"> • Доступ к параметрам в режиме съемки. • Удаление файлов в режиме просмотра.

Установка батареи и карты памяти

В этом разделе приведены инструкции по установке в камеру аккумуляторной батареи и дополнительной карты памяти microSD™.

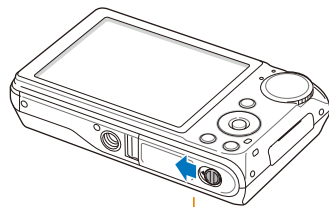

Вставьте карту памяти
золотистыми контактами
вверх

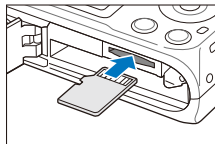

Вставьте аккумуляторную
батарею эмблемой Samsung
вверх.

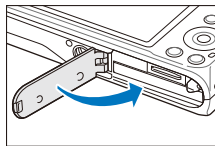
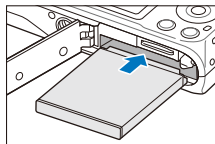

Извлеките батарею и карту памяти

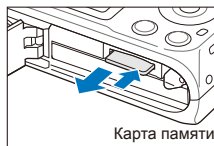

Карта памяти

Слегка нажмите на карту
памяти, а затем извлеките
ее из слота.



Фиксатор батареи

Аккумуляторная батарея

Отведите фиксатор вверх,
чтобы извлечь батарею.



Внутреннюю память можно использовать для временного хранения данных в отсутствие карты памяти.

Зарядка батареи и включение камеры

Зарядка батареи

Перед использованием фотокамеры не забудьте зарядить батарею питания. Подключите USB-кабель к сетевому адаптеру и вставьте конец кабеля со световым индикатором в камеру.



Включение камеры

Если рамка зеленого цвета, нажмите кнопку питания [POWER].

- При первом включении появится экран начальной настройки. (стр. 17)

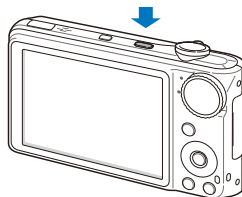

Включение камеры в режиме просмотра

Нажмите кнопку [▶]. Камера переходит в режим просмотра сразу после включения.

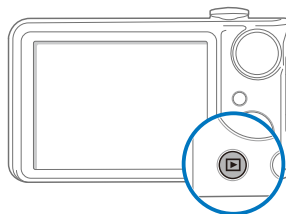

Когда вы включаете камеру, нажимая и удерживая на протяжении 5 секунд кнопку [▶], звуковые сигналы отсутствуют.

Выполнение начальной настройки

Экран начальной настройки позволяет изменить основные опции камеры.

1 Нажмите кнопку **[POWER]**.

- При первом включении появится экран начальной настройки.

2 Нажмите кнопку **[☺]**, чтобы выбрать пункт **Language**, затем нажмите кнопку **[☺]** или **[OK]**.

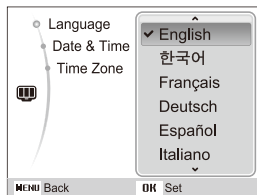

3 Нажмите кнопку **[DISP]** или **[🌻]**, чтобы выбрать язык, а затем — кнопку **[OK]**.

4 Нажмите кнопку **[DISP]** или **[🌻]**, чтобы выбрать пункт **Time Zone** (Часовой пояс), затем нажмите кнопку **[☺]** или **[OK]**.

5 Нажмите кнопку **[🌩]** или **[☺]**, чтобы выбрать часовой пояс, затем нажмите кнопку **[OK]**.

- Чтобы настроить переход на летнее время, нажмите кнопку **[DISP]**.

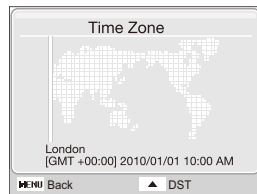

6 Нажмите кнопку **[DISP]** или **[🌻]**, чтобы выбрать пункт **Date & Time** (День&час), затем — кнопку **[☺]** или **[OK]**.

7 Нажмите кнопку **[🌩]** или **[☺]**, чтобы выбрать элемент.

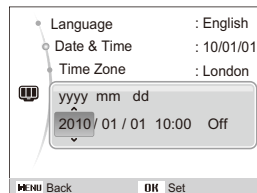

8 Нажмите кнопку **[DISP]** или **[🌻]**, чтобы установить дату и время или выбрать формат даты, затем нажмите кнопку **[OK]**.

Значки на дисплее фотокамеры

В зависимости от выбранного режима или установленных параметров отображаются разные значки.

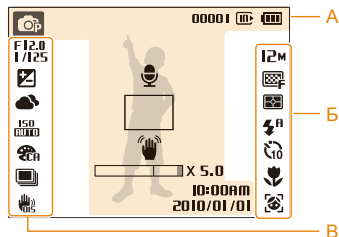

А. Информация

Значок	Описание
	Выборный режим съемки
00001	Доступное количество снимков
00:00:20	Доступное время записи
	Встроенная память
	Карта памяти установлена
	<ul style="list-style-type: none"> : полностью заряжена : частично заряжена (красного цвета) : требуется зарядка
	Голосовой комментарий

Значок	Описание
	Рамка автофокусировки
	Сотрясение камеры
	Кратность изменения фокусного расстояния
10:00 AM 2010/01/01	Текущие дата и время

Б. Значки справа

Значок	Описание
12M	Разрешение снимка
1280 HD	Разрешение видео
30	Частота кадров
	Качество фотографий
	Экспомер
	Вспышка
	Таймер
	Автофокус
	Обнаруж. лица
	Без звука

В. Значки слева

Значок	Описание
F12.0 1/125	Диафрагма и выдержка
LT	Большая выдержка
	Значение экспозиции
	Баланс белого
	Тон лица
	Ретушь лица
	Чувствительность ISO
	Стиль фотографии
	Эффект интеллектуального фильтра
	Настройка изображения (резкость, контрастность, насыщенность)
	Режим «Серийная фотосъемка»
	Оптическая стабилизация изображения (OIS)

Выбор параметров

Можно настроить параметры с помощью кнопки [MENU] и клавиш навигации ([DISP], [↵], [⚡], [⏪]).



Некоторые параметры съемки можно настроить с помощью кнопки [Fn].

- 1 В режиме съемки нажмите кнопку [MENU].
- 2 Используйте кнопки навигации для прокрутки к нужному параметру или меню.
 - Для перемещения влево или вправо нажимайте кнопку [⚡] или [⏪].
 - Для перемещения вверх или вниз нажимайте кнопку [DISP] или [↵].

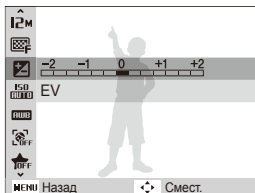

- 3 Нажмите кнопку [OK] для подтверждения выбора параметра или меню.

Возврат к предыдущему меню

Нажмите кнопку [MENU] для возврата к предыдущему меню.



Для возврата в режим съемки нажмите кнопку [спуска затвора].



Например, выберите баланс белого в режиме P

- 1 Установите диск выбора режима в положение **P**.



- 2 Нажмите кнопку **[MENU]**.



- 3 Нажмите кнопку **[DISP]** или **[** для прокрутки к меню **Съемка**, затем нажмите кнопку **[** или **[OK]**.

- 4 Нажмите кнопку **[DISP]** или **[** для прокрутки к параметру **Баланс Белого**, затем нажмите кнопку **[** или **[OK]**.



- 5 Нажмите кнопку **[** или **[** для прокрутки к параметру баланса белого.



- 6 Нажмите кнопку **[OK]**.

Настройка дисплея и звука

В разделе описано, как настроить основные параметры дисплея по своему выбору.

Изменение типа отображения информации на дисплее

Выбор стиля дисплея в режиме съемки или просмотра.

Нажмите кнопку **[DISP]** несколько раз, чтобы изменить тип дисплея.

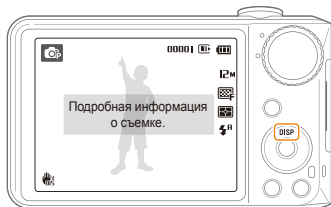

Режим	Описание
Съемка	<ul style="list-style-type: none">• Отображать все данные о съемке• Скрыть данные о съемке, кроме доступного количества снимков (или доступного времени записи) и значка аккумулятора
Просмотр	<ul style="list-style-type: none">• Отображать данные о текущем снимке• Скрыть данные о текущем файле• Отображение сведений о текущем снимке, кроме параметров съемки и даты создания

Настройка звука

Настройка звукового сигнала, подаваемого камерой во время работы.

- 1 В режиме съемки или просмотра нажмите кнопку **[MENU]**.
- 2 Выберите **Звук** → **Звук. Сигн** → параметр звука.

Параметр	Описание
Выкл.	Камера не издает звуки.
1/2/3	Камера издает звуки.

Фотосъемка

В разделе описаны основные действия по быстрой фотосъемке в режиме Авто.

- 1 Установите диск выбора режима в положение **AUTO**.



- 2 Настройте расположение объекта в кадре.

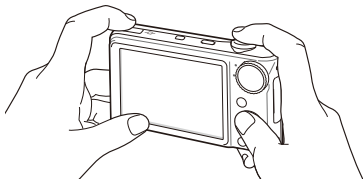

- 3 Для фокусировки слегка нажмите кнопку **[спуска затвора]**.

- Зеленая рамка означает, что объект находится в фокусе.

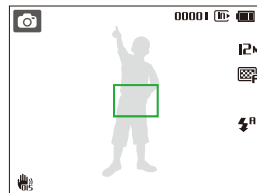

- 4 Нажмите кнопку **[спуска затвора]**, чтобы сделать снимок.



Советы о том, как получить более четкие снимки, см. на стр. 26.

Включение переднего дисплея

Передний дисплей помогает делать автопортретные снимки или фотографии детей. С помощью переднего дисплея также можно делать снимки в режиме «Пара». (стр. 37)

Нажмите кнопку **[переднего ЖК-дисплея]**, чтобы включить его.

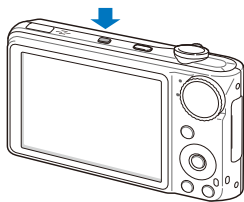

- При установке параметров таймера передний дисплей будет продолжать работать. (стр. 43)
- При включении переднего дисплея на основном дисплее могут перестать отображаться значки, а его яркость может уменьшиться.
- При съемке в условиях избыточного освещения изображение на переднем дисплее может быть нечетким.

Зумирование (увеличение/уменьшение)

Снимать крупным планом объекты можно с помощью зума (изменения фокусного расстояния объектива). Используя оба типа зума, можно увеличивать изображение объекта в кадре до 25 раз.

Поверните кнопку **[Масштаб]** вправо, чтобы увеличить изображение в видоискателе. Поверните кнопку **[Масштаб]** влево, чтобы уменьшить изображение.

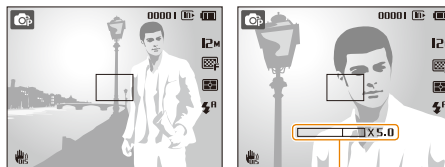

Кратность изменения фокусного расстояния

Уменьшение



Увеличение

Цифровой зум

Если индикатор зума находится в цифровом диапазоне, камера использует цифровой зум. При использовании цифрового зума качество изображения может снизиться.

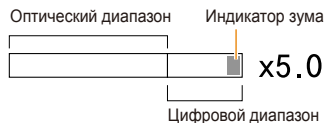

- При использовании режимов **SMART**, **DUAL**, **SCN** (некоторые сюжеты), **☾** и **👤**, а также функций **Обнаруж. лица** и **Автофильтр** цифровой зум недоступен.
- При использовании цифрового зума на сохранение снимка может потребоваться больше времени.

Уменьшение сотрясения камеры (Оптическая стабилизация изображения, OIS)

AUTO P

Оптическое уменьшение сотрясения камеры в режиме фотосъемки.

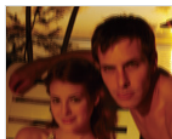

Без стабилизации



Со стабилизацией

- 1 В режиме съемки нажмите кнопку **[MENU]**.
- 2 Выберите **Съемка** → **OIS** → опционная функция.

Параметр	Описание
	Выкл.: отключить функцию OIS.
	Вкл.: включить функцию OIS.



- Оптическая стабилизация изображения (OIS) может работать со сбоями в следующих случаях:
 - если камера перемещается, чтобы снять движущийся объект;
 - если используется цифровой зум;
 - если работа камеры сопровождается сильной тряской;
 - установлено большое значение выдержки (например, при использовании режима );
 - при низком уровне заряда аккумулятора;
 - при съемке крупным планом.
- При использовании функции OIS со штативом снимки могут оказаться размытыми из-за вибрации датчика OIS. Поэтому при использовании штатива следует отключить функцию OIS.
- При сотрясении камеры изображение будет размытым. В этом случае необходимо выключить и снова включить камеру, чтобы корректно использовать функцию оптической стабилизации изображения (OIS).
- При использовании некоторых сюжетных режимов функция оптической стабилизации изображения (OIS) недоступна.

Советы по получению более четких снимков

Правильно держите камеру

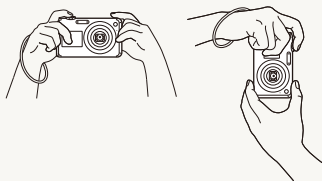

Убедитесь, что объектив ничем не закрыт.

Слегка нажмите кнопку затвора

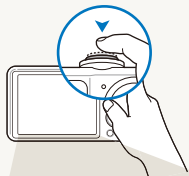

Слегка нажмите кнопку [спуска затвора] и отрегулируйте фокусировку. Фокус и экспозиция будут настроены автоматически.

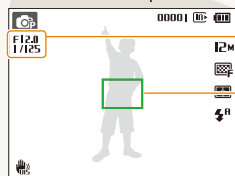

Значение диафрагмы и выдержка будут установлены автоматически.

Рамка фокусировки

- Если рамка зеленого цвета, нажмите кнопку [спуска затвора] для получения снимка.
- Если рамка красного цвета, сместите кадр и еще раз слегка нажмите кнопку [спуска затвора].

Уменьшение сотрясения камеры



- Для оптического снижения сотрясения камеры установите параметр оптической стабилизации изображения. (стр. 24)
- Для оптической и цифровой стабилизации камеры выберите режим «**Stabil.**». (стр. 33)

Если отображается этот значок

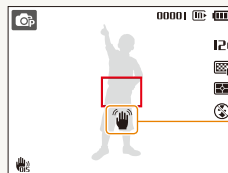

Сотрясение камеры

При съемке в темноте не следует устанавливать режим вспышки **Медл. синх.** или **Выкл.** В этих режимах диафрагма открыта дольше, и может оказаться затруднительным держать камеру неподвижно во время съемки.

- Используйте штатив или установите режим вспышки **Заполн. вспышка.** (стр. 45)
- Задайте параметры чувствительности ISO. (стр. 46)



Предупреждение о выходе объекта съемки из зоны фокуса

Затруднения при фокусировке могут возникнуть в следующих случаях:

- недостаточна контрастность между объектом и задним планом (если цвет одежды объекта съемки сливается с фоном);
- источник света за объектом слишком яркий;
- объект очень яркий (светится);
- объект содержит предметы с горизонтальным рисунком, например жалюзи;
- объект находится не в центре кадра.



Используйте блокировку фокуса

Для фокусировки слегка нажмите кнопку [спуска затвора]. Когда объект находится в фокусе, можно переместить кадр для изменения композиции. Чтобы сделать снимок, нажмите кнопку [спуска затвора].

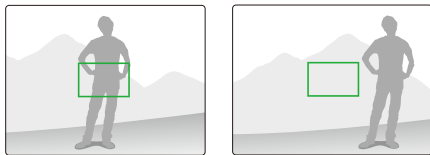

- При съемке в условиях плохого освещения



Включите вспышку.
(стр. 45)

- Если объекты быстро движутся

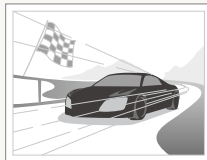

Используйте функцию непрерывной съемки или съемки движущихся объектов. (стр. 57)

Расширенные функции

В разделе описано, как фотографировать, выбирая режим съемки, записывать видео и голосовые комментарии.

Режимы фотосъемки	29
Использование интеллектуального режима	29
Использование сюжетного режима	30
Гид по композиции кадра	31
Использование режима «Ночь»	31
Использование режима ретуши	32
Использование режима двойной стабилизации (Dual IS)	33
Использование режима «Программа»	34
Запись видео	34
Использование режима «Интеллектуальное определение сюжета»	36
Фотосъемка с помощью переднего дисплея	37
Использование режима «Автопортрет»	37
Использование режима «Пара»	38
Режим «Дети»	38
Запись видео с помощью переднего дисплея	39
Запись голосовых комментариев	40
Запись голосового комментария	40
Добавление голосового комментария к снимку	40

Режимы фотосъемки



Фотосъемка и видеозапись с выбором наиболее оптимального режима для имеющихся условий.





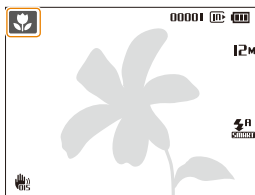









Использование интеллектуального режима

В этом режиме камера автоматически выбирает соответствующие настройки на основе определения типа сюжета. Он будет полезен тем, кто мало знаком с настройками камеры для различных сюжетов.

- 1 Установите диск выбора режима в положение  SMART.
- 2 Настройте расположение объекта в кадре.
 - Камера автоматически выберет сюжет. В левом верхнем углу дисплея отобразится значок соответствующего режима.





Значок	Описание
	Появляется при съемке пейзажей.
	Появляется при съемке фотографий с ярким белым фоном.
	Появляется при съемке пейзажей ночью. Этот режим доступен только при отключенной вспышке.

Значок	Описание
	Появляется при съемке портретов ночью.
	Появляется при съемке пейзажей с подсветкой сада.
	Появляется при съемке портретов с подсветкой сада.
	Появляется при съемке портретов.
	Появляется при съемке объектов крупным планом.
	Появляется при съемке текста крупным планом.
	Появляется при съемке закатов.
	Появляется при съемке чистого неба.
	Появляется при съемке леса.
	Появляется при съемке красочных объектов крупным планом.
	Появляется при съемке портретов крупным планом.
	Появляется, если камера и объект в течение некоторого времени стабильны. Доступно только при съемке в темноте.
	Появляется при съемке активно движущихся объектов.
	Появляется при съемке фейерверков. Эта возможность доступна только при использовании штатива.

- 3 Для фокусировки слегка нажмите кнопку [спуска затвора].
- 4 Чтобы сделать снимок, нажмите кнопку [спуска затвора].



- Если камере не удается правильно определить сюжетный режим, отображается  и используются настройки по умолчанию.
- Даже при успешном обнаружении лица камера может не включить режим съемки портрета из-за неудачного расположения объекта съемки или освещения.
- При неблагоприятных условиях, например при сотрясении камеры, при неподходящем освещении или расстоянии до объекта, камера может не выбрать правильный сюжетный режим.
- Даже при использовании штатива режим  может быть не распознан при движении объекта съемки.

Использование сюжетного режима

Съемка с параметрами для заданного сюжета.

- 1 Установите диск выбора режима в положение **SCN** (СЮЖЕТЫ).
- 2 Выберите сюжет.

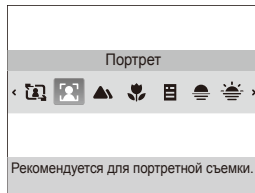

- Чтобы изменить сюжет, нажмите кнопку [MENU] и выберите пункт **Сюжет** → сюжет.
 - Сведения о режиме управления кадром см. в разделе «Гид по композиции кадра». 31
 - Сведения о режиме «Ночь» см. в разделе «Использование режима «Ночь» «Ночь»» на стр. 31.
- 3 Скомпонуйте кадр и слегка нажмите кнопку [спуска затвора] для фокусировки.
 - 4 Чтобы сделать снимок, нажмите кнопку [спуска затвора].

Гид по композиции кадра

Если вы хотите, чтобы вас снял другой человек, вы можете заранее скомпоновать кадр с помощью гида по композиции и сделать макет будущего снимка. Гид по композиции облегчит другому человеку сделать ваш снимок так, как вы его задумали и ему достаточно просто совместить изображение на макете кадра с вашим изображением на дисплее.

- 1 Установите диск выбора режима в положение **SCN** (СЮЖЕТЫ).
- 2 Выберите **Гид композиции**.
- 3 Выберите расположение объекта в кадре и нажмите кнопку **[спуска затвора]**.
 - Справа и слева от кадра появятся прозрачные направляющие.



- 4 Попросите другого человека сделать снимок.
 - Этот человек должен просто совместить ваше изображение с изображением человека на макете кадра и нажать кнопку **[спуска затвора]**.
- 5 Чтобы отключить направляющие, нажмите кнопку **[ОК]**.

Использование режима «Ночь»

Для фотосъемки с использованием параметров ночной съемки выберите режим «Ночь». Чтобы избежать дрожания камеры, используйте штатив

- 1 Поверните диск выбора режима в положение **☾**.
- 2 Настройте расположение объекта в кадре и слегка нажмите кнопку **[спуска затвора]** для фокусировки
- 3 Чтобы сделать снимок, нажмите кнопку **[спуска затвора]**.

Регулировка экспозиции в режиме «Ночь»

В режиме «Ночь» можно объединять на фотографии короткие световые вспышки в полосы путем увеличения выдержки. Установите большую выдержку, чтобы увеличить время до закрытия затвора. Чтобы не передержать, увеличьте значение диафрагмы.

- 1 Поверните диск выбора режима в положение **☾**.
- 2 Нажмите кнопку **[MENU]**.
- 3 Выберите **Съемка** → **Длит. Выдержка**.

4 Выберите значение диафрагмы или выдержки.

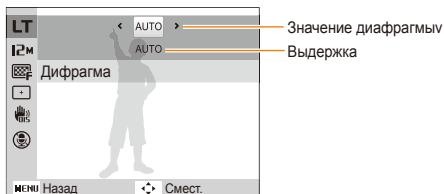

5 Выберите параметр.

- При выборе **AUTO** значение диафрагмы и выдержки устанавливается автоматически.

6 Настройте расположение объекта в кадре и слегка нажмите кнопку [спуска затвора] для фокусировки.

7 Чтобы сделать снимок, нажмите кнопку [спуска затвора].



Чтобы избежать размытости изображения, используйте штатив.

Использование режима ретуши

Режим ретуши позволяет фотографировать людей с использованием параметров, сглаживающих недостатки лица.

- 1 Установите диск выбора режима в положение .
- 2 Чтобы цвет лица на портрете получился светлее (только лицо), нажмите кнопку [MENU].
- 3 Выберите **Съемка** → **Тон лица** → параметр.
 - Чтобы сделать цвет лица на портрете еще более светлым, выберите большее значение параметра.

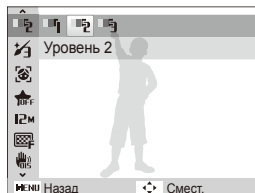

- 4 Чтобы скрыть недостатки лица, нажмите кнопку [MENU].

- 5 Выберите **Съемка** → **Ретушь лица** → параметр.
- Чтобы скрыть большее число недостатков, выберите большее значение параметра.

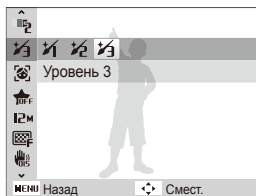

- 6 Настройте расположение объекта в кадре и слегка нажмите кнопку **[спуска затвора]** для фокусировки.
- 7 Чтобы сделать снимок, нажмите кнопку **[спуска затвора]**.

 Фокусное расстояние будет установлено в значение **Автомакро**.

Использование режима двойной стабилизации (Dual IS)

Уменьшение сотрясения камеры и предотвращение получения размытых фотографий при помощи функций оптической и цифровой стабилизации изображения.

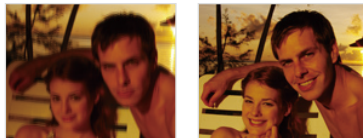

До коррекции

После коррекции

- 1 Установите диск выбора режима в положение .
- 2 Настройте расположение объекта в кадре и слегка нажмите кнопку **[спуска затвора]** для фокусировки.
- 3 Чтобы сделать снимок, нажмите кнопку **[спуска затвора]**.

-  • В этом режиме цифровой зум не работает.
- Оптическая коррекция снимка выполняется только в том случае, если снимок сделан при источнике света, который ярче флуоресцентного.
- Если объект съемки быстро движется, снимок может получиться размытым.
- Для уменьшения сотрясения камеры в разных режимах съемки установите параметр оптической стабилизации изображения (OIS). (стр. 24)

Использование режима «Программа»

В режиме «Программа» задайте различные параметры (кроме выдержки и значения диафрагмы).

- 1 Установите диск выбора режима в положение **P**.
- 2 Задайте параметры. (Список параметров см. в разделе «Режимы фотосъемки».)
- 3 Настройте расположение объекта в кадре и слегка нажмите кнопку **[спуска затвора]** для фокусировки.
- 4 Чтобы сделать снимок, нажмите кнопку **[спуска затвора]**.

Запись видео

Камера позволяет записывать видео высокой четкости продолжительностью до 20 минут. Записанные видео будут сохранены в файле формата H.264 (MPEG-4.AVC).





- H.264 (MPEG-4 часть 10/AVC) — это видеоформат с высокой степенью сжатия, установленный международными стандартизирующими организациями ИСО/МЭК и Международным союзом электросвязи (сектор телекоммуникаций).
- Некоторые карты памяти не поддерживают запись высокой четкости. В таком случае необходимо выбрать более низкое разрешение. (стр. 42)
- При записи в режиме оптической стабилизации изображения может быть записан звук работы камеры.

- 1 Установите диск выбора режима в положение **Ⓜ**.
- 2 Нажмите кнопку **[MENU]**.
- 3 Выберите **Видео** → **Частота кадров** → частота кадров (количество кадров в секунду).
 - По мере увеличения числа кадров действие выглядит естественнее, однако размер файла при этом увеличивается.



Параметр **60кадр/с** доступен только при разрешении видео 320 x 240.

- 4 Нажмите кнопку [MENU].
- 5 Выберите **Видео** → **Звукозап** → параметр звука.

Параметр	Описание
	Вкл.: запись видео со звуком. (При использовании функции зума запись звука будет приостановлена.)
	Выкл.: запись видео без звука.

- 6 Задайте прочие необходимые параметры. (Список параметров см. в разделе «Режимы фотосъемки».)
- 7 Чтобы начать запись, нажмите кнопку [спуска затвора].
- 8 Для остановки записи нажмите кнопку [спуска затвора] еще раз.

Приостановка записи

Камера позволяет сделать паузу во время записи видео. При помощи этой функции можно объединить несколько сюжетов в одном видеоклипе.

Нажмите кнопку [OK] для приостановки записи. Для возобновления записи нажмите ее еще раз.





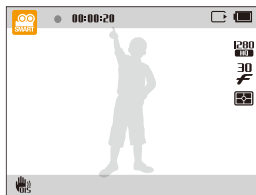

Использование режима «Интеллектуальное определение сюжета»

В этом режиме камера автоматически выбирает настройки на основе определения типа сюжета.

- 1 Поверните диск выбора режима в положение .
- 2 Нажмите кнопку [MENU].
- 3 Нажмите кнопку **Видео** → **Авт.определение сюжета** → **Вкл.**
- 4 Скомпонуйте кадр
 - Камера автоматически выберет сюжет. В левом верхнем углу дисплея отобразится значок соответствующего режима.



Значок	Описание
	Появляется при видеосъемке пейзажей.
	Появляется при видеосъемке чистого неба.

Значок	Описание
	Появляется при видеосъемке леса.
	Появляется при видеосъемке закатов.

- 5 Чтобы начать запись, нажмите кнопку **[спуска затвора]**.
- 6 Чтобы остановить запись, нажмите кнопку **[спуска затвора]** повторно.



- Если камере не удалось правильно определить сюжетный режим,  не изменится и будут использованы настройки по умолчанию.
- При неблагоприятных условиях, например при сотрясении камеры, при неподходящем освещении или расстоянии до объекта, камера может неправильно выбрать сюжетный режим.

Фотосъемка с помощью переднего дисплея

Передний дисплей помогает делать автопортретные снимки или фотографии детей. С помощью переднего дисплея также можно делать снимки в режиме «Пара».



- При повторном нажатии кнопки **[переднего ЖК-дисплея]** режим съемки изменяется с режима «Автопортрет» на режим «Пара» или «Дети». При видеосъемке использовать режим «Пара» нельзя.
- В некоторых режимах съемки передний дисплей не отображает рамку для распознавания лиц; режимы «Автопортрет» и «Пара» также недоступны.

Использование режима «Автопортрет»

Передний дисплей позволяет с легкостью делать автопортреты.



При съемке с помощью переднего дисплея можно настроить камеру на автоматический спуск затвора при обнаружении улыбающегося лица. (стр. 89)

1 В режиме съемки нажмите кнопку **[переднего ЖК-дисплея]** один раз

- Камера автоматически распознает ваше лицо и отобразит на дисплее рамку

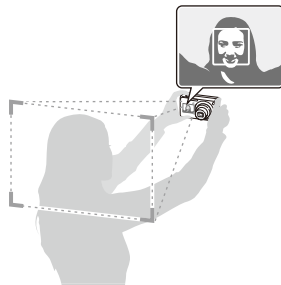

2 Для фокусировки слегка нажмите кнопку **[спуска затвора]**.

3 Чтобы сделать снимок, нажмите кнопку **[спуска затвора]**.

Использование режима «Пара»

В этом режиме камера распознает два объекта съемки, наклонившихся друг к другу, и автоматически делает снимок этой пары.

- 1 В режиме съемки дважды нажмите кнопку [переднего ЖК-дисплея].

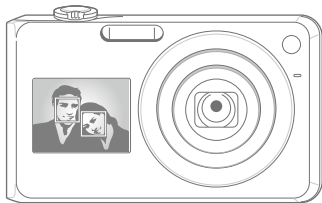

- Появится белая рамка, означающая, что лица распознаны.
- При легком нажатии кнопки [спуска затвора] появится зеленая рамка, означающая, что лица находятся в фокусе.

- 2 Наклонитесь друг к другу в кадре.



- Камера обнаружит пару лиц для съемки, если они находятся на одном и том же расстоянии от камеры.
- При определенном расположении лиц в кадре композиция может не обнаруживаться фотокамерой.

Режим «Дети»

В этом режиме можно привлечь внимание ребенка к камере, показывая на переднем дисплее короткие анимации.

- 1 В режиме съемки трижды нажмите кнопку переднего ЖК-дисплея [переднего ЖК-дисплея].
 - Начнется воспроизведение анимации.

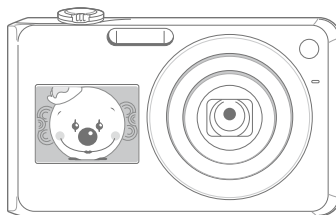

- 2 Расположите объект в кадре и нажмите наполовину кнопку [спуска затвора].
- 3 Нажмите кнопку [спуска затвора], чтобы сделать снимок.



- Анимированные элементы можно загрузить с веб-узла. Дополнительные сведения см. на веб-узле www.samsung.com или www.samsungimaging.com.
- Чтобы привлечь внимание детей, к анимации можно добавить звуковое сопровождение. (стр. 86)
- При использовании режима «Дети» можно настроить фотокамеру таким образом, что при обнаружении улыбающегося лица снимок будет создаваться автоматически. (стр. 89)

Запись видео с помощью переднего дисплея

Запись видео в режиме «Автопортрет»

- 1 Поверните диск выбора режима в положение .
- 2 Нажмите кнопку [переднего ЖК-дисплея] один раз.
- 3 Чтобы начать запись, нажмите кнопку [спуска затвора].
- 4 Для остановки записи нажмите кнопку [спуска затвора] еще раз.

Запись видео в режиме «Дети»

- 1 Поверните диск выбора режима в положение .
- 2 Дважды нажмите кнопку [переднего ЖК-дисплея].
- 3 Чтобы начать запись, нажмите кнопку [спуска затвора].
- 4 Для остановки записи нажмите кнопку [спуска затвора] еще раз.

Запись голосовых комментариев

AUTO P

В разделе описано, как записать голосовой комментарий, который можно прослушать в любое время. Камера позволяет записать короткий комментарий к фотографии, описывающий условия съемки.



Наилучшее качество звука достигается при выполнении записи на расстоянии 40 см от камеры.

Запись голосового комментария

- 1 В режиме съемки нажмите кнопку [MENU].
- 2 Выберите **Съемка** → **Звукозапись** → **Запись**.
- 3 Для записи нажмите кнопку [спуска затвора].
 - Можно записывать голосовые комментарии общей продолжительностью до 10 часов.
 - Нажмите кнопку [OK] для приостановки и возобновления записи.



- 4 Для остановки записи нажмите кнопку [спуска затвора].
 - Для записи нового голосового сообщения нажмите кнопку [спуска затвора] еще раз.
- 5 Для переключения в режим съемки нажмите кнопку [MENU].

Добавление голосового комментария к снимку

- 1 В режиме съемки нажмите кнопку [MENU].
- 2 Выберите **Съемка** → **Звукозапись** → **Коммент.**
- 3 Настройте расположение объекта в кадре и сделайте снимок.
 - Запись голосового комментария начнется сразу же после выполнения снимка.
- 4 Запишите короткий голосовой комментарий (максимум 10 секунд).
 - Для прекращения записи голосового комментария нажмите кнопку [спуска затвора].

Режимы фотосъемки

Как правильно выбрать и настроить режим фотосъемки

Выбор разрешения и качества	42	Использование функции распознавания	
Выбор разрешения	42	лица	52
Выбор качества изображения	42	Запоминание избранных лиц (My Star)	53
Использование таймера	43	Настройка яркости и цвета	54
Съемка в темноте	45	Ручная коррекция экспозиции	
Предотвращение появления эффекта		(экспокоррекция, EV)	54
«красных глаз»	45	Коррекция экспозиции при съемке против	
Использование вспышки	45	света (ACB)	54
Регулировка чувствительности ISO	46	Изменение параметров экспомера	55
Изменение фокусировки камеры	47	Выбор источника освещения	
Макросъемка	47	(Баланс белого)	55
Использование автофокуса	47	Фотосъемка в режиме «Серия»	57
Использование отслеживающей		Улучшение фотографий	58
автофокусировки	48	Применение стилей	58
Настройка области фокусировки	49	Добавление эффектов интеллектуального	
Использование функции обнаружения		фильтра	59
лиц	50	Настройка фотографий	60
Обнаружение лиц	50		
Съемка улыбок	51		
Обнаружение моргания глаз	51		

Выбор разрешения и качества





В разделе описано, как менять параметры разрешения и качества изображения.

Выбор разрешения

При увеличении разрешения фотография или видеозапись содержит большее число пикселей, поэтому ее можно распечатать на бумаге большего размера или воспроизвести на экране с более широким форматом. При использовании высокого разрешения также увеличивается размер файла.

Во время съемки фотографии:

- 1 В режиме съемки нажмите кнопку [MENU].
- 2 Выберите **Съемка** → **Размер фото** → параметр.

Параметр	Описание
	4000 X 3000: печать на бумаге формата A1.
	3984 X 2656: печать широкоформатных фотографий (с соотношением сторон 3:2) на бумаге формата A2.
	3840 X 2160: печать панорамных фотографий (с соотношением сторон 16:9) на бумаге формата A2 или просмотр на ТВ высокой четкости.
8M	3264 X 2448: печать на бумаге формата A3.
5M	2560 X 1920: печать на бумаге формата A4.
3M	2048 X 1536: печать на бумаге формата A5.
	1920 X 1080: печать панорамных фотографий (с соотношением сторон 16:9) на бумаге формата A5 или просмотр на экране телевизора высокой четкости.
1M	1024 X 768: вложение в сообщение электронной почты.

Во время записи видео:

- 1 В режиме  нажмите кнопку [MENU].
- 2 Выберите **Видео** → **Размер ролика** → параметр.

Параметр	Описание
	1280 X 720 HQ: просмотр файлов высокого качества на ТВ высокой четкости.
1280	1280 X 720: просмотр файлов на ТВ высокой четкости.
640	640 X 480: просмотр файлов на экране телевизора.
320	320 X 240: публикация на веб-странице.

Выбор качества изображения

Снимаемые фотографии сжимаются и сохраняются в формате JPEG. Чем выше качество изображения, тем больше размер файла.

- 1 В режиме съемки нажмите кнопку [MENU].
- 2 Выберите **Съемка** → **Качество** → параметр.

Параметр	Описание
	Наилучшее
	Отличное
	Хорошее

Параметры могут отличаться в зависимости от режима съемки.

Использование таймера

AUTO P

В разделе описана установка таймера для съемки в режиме автоспуска.

1 В режиме съемки нажмите кнопку [ON/OFF].

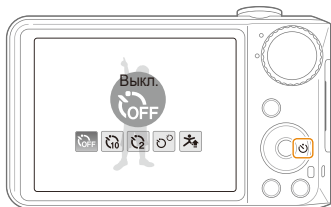

2 Выберите параметр.

Параметр	Описание
	Выкл.: таймер отключен.
	10 сек.: съемка фотографии через 10 с.
	2 сек.: съемка фотографии через 2 с.
	Двойной: съемка фотографии через 10 секунд и последующая съемка через 2 секунды.
	Съемка прыжков: активация таймера для снимка людей в прыжке. (стр. 44)

Параметры могут отличаться в зависимости от режима съемки.

3 Для включения таймера нажмите кнопку [спуска затвора].

- Мигает индикатор подсветки автофокуса/индикатор автоспуска. Съемка фотографии будет выполнена автоматически по истечении заданного интервала времени.
- За несколько секунд до съемки на переднем дисплее начнется обратный отсчет.

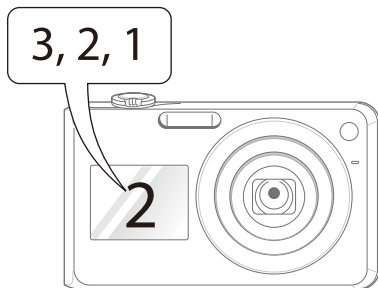

- Для отмены автоспуска нажмите кнопку [ON/OFF].
- В зависимости от того, какие настройки выбраны для функции обнаружения лица, функция таймера или некоторые ее параметры могут быть недоступны.

Использование таймера для снимка людей в прыжке

Съемка людей в прыжке. Таймер для съемки прыжка даст вам знать, когда нужно прыгать: на переднем дисплее отобразится соответствующий значок.



- 1 В режиме съемки нажмите кнопку [☺].
 - Включится передний дисплей.
- 2 Выберите пункт **Съемка прыжков**.
 - Включится передний дисплей.
- 3 Нажмите кнопку [спуска затвора].
 - За несколько секунд до создания снимка на переднем дисплее начнется обратный отсчет.

- 4 Прыгайте, когда на переднем дисплее появится значок прыжка.

- Будет сделано три снимка подряд.

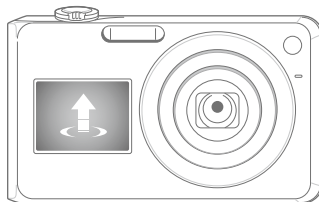

Если съемка прыжка с использованием таймера производится в условиях слабого освещения или в помещении, фотографии могут получиться темными.

Съемка в темноте

В разделе описана фотосъемка ночью или при слабом освещении.

Предотвращение появления эффекта «красных глаз»

AUTO P   SCN

Если вспышка срабатывает во время фотографирования человека в темноте, может появиться эффект «красных глаз». Чтобы избежать этого, выберите режим **Кр. глаз** или **Удал. кр. глаз**. Сведения о параметрах вспышки см. в разделе «Использование вспышки».



Использование вспышки





AUTO P   SCN 

Вспышка используется при съемке в темноте или когда требуется, чтобы на фотографии было больше света.

1 В режиме съемки нажмите кнопку [Flash].



2 Выберите параметр.

Параметр	Описание
	Выкл: <ul style="list-style-type: none">• вспышка не срабатывает;• при съемке в условиях слабого освещения появится сообщение о сотрясении камеры ().
	Авто: вспышка будет автоматически настроена для определенного сюжета в режиме  .
	Удал. кр. глаз*: <ul style="list-style-type: none">• вспышка срабатывает, если объект или фон затемнен;• эффект «красных глаз» устраняется камерой путем расширенного программного анализа.

Параметр	Описание
	<p>Медл. синх.:</p> <ul style="list-style-type: none"> вспышка срабатывает, а затвор остается открытым дольше; выберите, если требуется рассеянный свет, чтобы показать на фотографии больше деталей фона; чтобы избежать размытости изображения, используйте штатив.
	<p>Заполн. вспышка:</p> <ul style="list-style-type: none"> вспышка срабатывает при каждой съемке; интенсивность света настраивается автоматически.
	<p>Кр. глаза*:</p> <ul style="list-style-type: none"> вспышка срабатывает, если объект или фон затемнен; эффект «красных глаз» устраняется камерой.
	<p>Авто: вспышка срабатывает автоматически, если объект или фон затемнен.</p>

Параметры могут отличаться в зависимости от режима съемки.
 * Между двумя срабатываниями вспышки предусмотрен интервал времени. Не перемещайте камеру, пока вспышка не сработает дважды.



- Режимы вспышки недоступны, если настроены опции серийной съемки или выбрана опция **Моргание глаз**.
- Убедитесь, что объекты находятся на рекомендуемом расстоянии от вспышки. (стр. 99)
- При наличии отблесков или пыли в воздухе на фотографии могут появиться небольшие пятна.

Регулировка чувствительности ISO P

Чувствительность ISO — это мера чувствительности фотопленки к свету по стандарту Международной организации по стандартизации (ISO — International Organisation for Standardisation). Чем выше выбранная чувствительность ISO, тем более чувствительной к свету становится камера. При высокой чувствительности ISO можно получить высококачественные фотографии без использования вспышки.

- В режиме съемки нажмите кнопку **[MENU]**.
- Выберите **Съемка** → **ISO** → параметр.
 - Выберите  для использования подходящей чувствительности ISO в зависимости от яркости объекта и освещения.



- Чем выше выбранная чувствительность ISO, тем больше шумов может появиться на изображении.
- В режиме **Движение** для чувствительности ISO устанавливается значение **Авто**.

Изменение фокусировки камеры

В разделе описано, как отрегулировать фокусировку камеры соответственно вашим требованиям.

Макросъемка

Режим макросъемки используется для съемки объектов с близкого расстояния, например цветов или насекомых. Параметры макросъемки см. в разделе «Использование автофокуса».



- Старайтесь держать камеру неподвижно для предотвращения размытости фотографий.
- Выключите вспышку, если расстояние до объекта не превышает 40 см.



Использование автофокуса

Для съемки четких фотографий выберите подходящую фокусировку в соответствии с расстоянием до объекта.

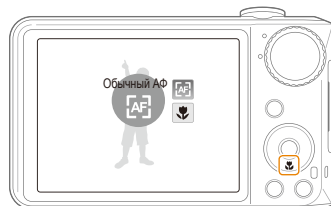
1 В режиме съемки нажмите кнопку .



2 Выберите параметр.

Параметр	Описание
	Обычный АФ: фокусировка на объекте, удаленном более чем на 80 см (при использовании зума — более чем на 1 м).
	Макро: фокусировка на объекте, находящемся на расстоянии от 5 до 80 см (с использованием зума — от 1 - 1.5 м).
	Автомакро: фокусировка на объекте, удаленном более чем на 5 см (при использовании зума — более чем на 1 м).

Параметры могут отличаться в зависимости от режима съемки.

Использование отслеживающей автофокусировки

AUTO P QUAL SCN

Следящая позволяет выполнять автоматическую фокусировку и отслеживание объекта, даже если вы движетесь

- 1 В режиме съемки нажмите кнопку [MENU].
- 2 Выберите пункт **Съемка** → **Зона фокусир** → **Следящая**.

- 3 Сфокусируйте фотокамеру на объекте, который необходимо отслеживать, и нажмите кнопку [OK].
 - На объекте появится рамка фокусировки, которая будет следовать за объектом при перемещении камеры.

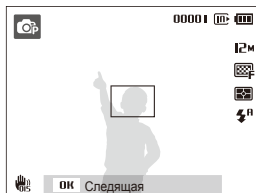

- Белая рамка означает, что камера следит за объектом.
- При легком нажатии кнопки [спуска затвора] появится зеленая рамка, означающая, что объект находится в фокусе.





- Отслеживание объекта может работать со сбоями в следующих случаях:
 - объект перемещается слишком быстро или имеет слишком маленькие размеры;
 - съемка выполняется в темном месте или при подсветке сзади;
 - совпадают окраска или фактура объекта и фона;
 - камера сильно дрожит.
- В этих случаях рамка фокусировки будет отображаться в виде белой рамки с границами шириной в одну линию.
- Если при отслеживании объекта возник сбой, объект необходимо выбрать повторно.
 - Если камера не может выполнить фокусировку, рамка фокусировки отображается в виде красной рамки с границами шириной в одну линию.
 - Во время отслеживания объекта функции распознавания лиц, фотостили и эффекты интеллектуального фильтра недоступны.

Настройка области фокусировки

AUTO P  SCN

Можно получить более четкие фотографии, выбрав подходящую зону фокусировки, которая зависит от расположения объекта в сюжете.

- 1 В режиме съемки нажмите кнопку [MENU].
- 2 Выберите **Съемка** → **Зона фокусир** → параметр.

Параметр	Описание
	По центру: фокусировка по центру (используется, если объекты расположены в центре).
	Матричная: фокусировка на одной или более областей из девяти.
	Следящая: фокусировка и отслеживание объекта. (стр. 48)

Параметры могут отличаться в зависимости от режима съемки.

Использование функции обнаружения лиц

AUTO P QUAL SCN

Если используется функция обнаружения лиц, камера может автоматически обнаруживать лицо человека. При фокусировке на лице человека экспозиция настраивается автоматически. Функция **Моргание глаз** позволяет фотографировать легко и быстро, обеспечивая обнаружение закрытых глаз в кадре; функция **Улыбка** предназначена для съемки улыбающихся лиц. Можно также использовать функцию **Автораспознавание лиц** для запоминания лиц и установки приоритетов фокусировки.



- В некоторых сюжетных режимах обнаружение лиц недоступно.
- Обнаружение лиц неэффективно в следующих случаях:
 - объект находится далеко от камеры (рамка фокусировки отображается оранжевым цветом при выборе функций **Улыбка** и **Моргание глаз**);
 - при чрезмерном освещении или чрезмерной затененности;
 - человек не смотрит в камеру;
 - человек надел солнцезащитные очки или маску;
 - съемка производится против света или в условиях неустойчивого освещения;
 - выражение лица объекта съемки существенно изменилось.
- Функция обнаружения лица недоступна, если используются фотостили, эффекты интеллектуального фильтра, настройка изображения или параметр **Следящая**.
- При использовании цифрового зума функция обнаружения лица также недоступна.
- В зависимости от того, какие настройки выбраны для функции обнаружения лица, функция таймера или некоторые ее параметры могут быть недоступны.
- В зависимости от выбранных параметров функции обнаружения лица, некоторые параметры серийной съемки могут быть недоступны.
- При съемке обнаруженные лица заносятся в список лиц.
- Запомненные лица можно отобразить в режиме просмотра согласно приоритету. (стр. 63) Однако некоторые запомненные лица могут не отображаться в этом режиме.
- Если обнаружение лица выполнено в режиме фотосъемки, оно может отсутствовать в списке лиц или в менеджере альбомов.

Обнаружение лиц

Ваша камера способна автоматически обнаруживать лица в кадре (до 10 лиц).

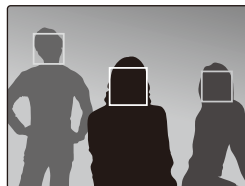

1 В режиме съемки нажмите кнопку **[MENU]**.

2 Выберите **Съемка** → **Обнаруж. лица** → **Норма**.

- Лицо человека, находящегося на наиболее близком расстоянии, отображается в белой рамке фокусировки, а остальные лица — в серых рамках фокусировки.



- Чем ближе объекты расположены к камере, тем быстрее выполняется обнаружение лиц.
- Если используется функция серийной съемки, обнаруженные лица могут не попасть в список.

Съемка улыбок

Камера автоматически спускает затвор при обнаружении улыбающегося лица.



- 1 В режиме съемки нажмите кнопку [MENU].
- 2 Выберите **Съемка** → **Обнаруж. лица** → **Улыбка**.
 - Если человек широко улыбается, камера быстрее обнаруживает улыбку.

Обнаружение моргания глаз

Если камера обнаруживает, что глаза закрыты, выполняется последовательная съемка двух фотографий.

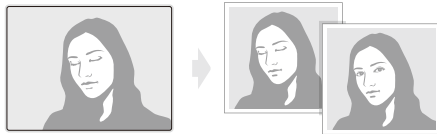

- 1 В режиме съемки нажмите кнопку [MENU].
- 2 Выберите **Съемка** → **Обнаруж. лица** → **Моргание глаз**.



- Держите камеру неподвижно, пока на экране отображается надпись **Идет съемка**.
- Если не удалось обнаружить моргание глаз, появляется сообщение **Фото с закрытыми глазами**. Сделайте другое фото.

Использование функции распознавания лица

Камера автоматически запоминает лица, которые вы часто фотографируете (до 10 лиц). Эта функция позволяет автоматически установить приоритет фокусировки на лицах этих людей. Данная функция доступна только при использовании карты памяти.

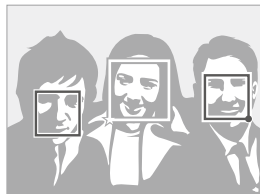



- Камера может некорректно распознать и зарегистрировать лицо человека. Это зависит от условий освещения, позы или выражения лица человека, а также наличия или отсутствия очков.
- Камера способна автоматически запомнить до 12 лиц. Если при наличии 12 запомненных лиц камера обнаруживает новое лицо, она заменяет им лицо с наименьшим приоритетом.
- Камера способна распознать до 10 лиц в одном сюжете.

1 В режиме съемки нажмите кнопку [MENU].

2 Выберите **Съемка** → **Обнаруж. лица** →

Автораспознавание лиц.

- Лицо человека, находящегося на наиболее близком расстоянии, отображается в белой рамке фокусировки, а остальные лица — в серых рамках фокусировки.
-  : индикатор избранных лиц (как запоминать избранные лица см. на стр. 53).
-  : индикатор автоматически запоминаемых камерой лиц.

Запоминание избранных лиц (My Star)

Камера может запоминать избранные лица для установки на них приоритета фокусировки и их съемки. Эта возможность доступна только при использовании карты памяти.

- 1 В режиме съемки нажмите кнопку [MENU].
- 2 Выберите пункт **Съемка** → **Изменение списка обн. лиц** → **Моя Звезда**.
- 3 Разместите лицо объекта съемки в овальной рамке и нажмите кнопку [спуска затвора], чтобы запомнить выбранное лицо.
 - Если лицо объекта съемки не размещено в овальной рамке, белая рамка не появится.
 - Снимать лицо можно спереди, слева или справа, а также сверху или снизу.
 - При запоминании лиц снимайте по одному человеку.

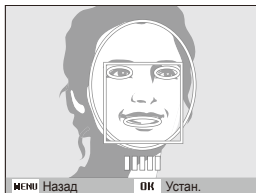

- 4 По окончании появится список лиц
 - Избранные лица в списке будут отмечены значком ★.



- Камера позволяет запомнить до 8 избранных лиц.
- Для режима вспышки будет выбрано значение **Выкл.**
- Если одно и то же лицо запомнено дважды, лишнее лицо можно удалить из списка лиц.

Просмотр избранных лиц

- 1 В режиме съемки нажмите кнопку [MENU].
- 2 Выберите пункт **Съемка** → **Изменение списка обн. лиц** → **Список лиц**.



- Для изменения ранжирования лиц нажмите кнопку [Fn] и выберите пункт **Изменить порядок**. (стр. 63)
- Для удаления ранжирования лиц нажмите кнопку [Fn] и выберите пункт **Удалить из списка Моя Звезда**. (стр. 63)

Настройка яркости и цвета

Раздел посвящен регулировке яркости и цвета для повышения качества изображения.

Ручная коррекция экспозиции (экспокоррекция, EV)

В зависимости от яркости внешнего света ваши снимки могут получиться слишком светлыми или темными. В этом случае можно вручную скорректировать экспозицию, уменьшив или увеличив значение EV, чтобы снимки получились лучше.



Темнее (-)



Нейтрально (0)



Ярче (+)

- 1 В режиме съемки нажмите кнопку [MENU].
- 2 Выберите **Съемка** → **EV**.
- 3 Выберите значение для настройки экспозиции.



- После регулировки экспозиции выбранные параметры сохраняются. Может потребоваться снова изменить экспозицию, чтобы избежать переэкспонирования или недозаэкспонирования.
- Если выбор подходящей экспозиции затруднителен, выберите режим **AEB** (автоматическая экспозиционная вилка). Выполняется съемка фотографий с различными экспозициями: обычная, недозаэкспонированная и переэкспонированная. (стр. 57)

Коррекция экспозиции при съемке против света (ACB)

Если источник света находится позади объекта или существует сильный контраст между объектом и фоном, на фотографии объект может получиться затемненным. В этом случае выберите функцию автоматического баланса контрастности (ACB).



Без ACB



С использованием ACB

- 1 В режиме съемки нажмите кнопку [MENU].
- 2 Выберите **Съемка** → **ACB** → параметр.

Параметр	Описание
	Выкл.: функция ACB выключена.
	Вкл.: функция ACB включена.





- Функция ACB всегда включена в режиме **AUTO**.
- При использовании данной функции задать параметры серийной съемки нельзя.

Изменение параметров экспозамера



Режим экспозамера представляет метод измерения камерой количества света. Яркость и освещенность фотографии изменяется в зависимости от выбранного режима экспозамера.

- 1 В режиме съемки нажмите кнопку [MENU].
- 2 Выберите **Съемка** → **Экспозамер** → параметр.

Параметр	Описание
	<p>Матричный:</p> <ul style="list-style-type: none"> • сюжет разделяется на несколько областей, затем выполняется измерение интенсивности света в каждой области. • Подходит для съемки обычных фотографий.
	<p>Точечный:</p> <ul style="list-style-type: none"> • измеряется только интенсивность света в самом центре кадра. • если объект не находится в центре кадра, фотография может получиться неправильно экспонированной. • подходит для фотографирования объекта против света.
	<p>Центр-взвешен: (Центро-взвешенный)</p> <ul style="list-style-type: none"> • замер экспозиции по всей площади кадра, но при выборе экспозиции учитывается освещенность лишь в центральной части кадра. • рекомендуется для съемки фотографий, на которых объект находится в центре кадра.

Выбор источника освещения (Баланс белого)



Цвет фотографии зависит от типа и качества источника света. Если вы хотите, чтобы изображение на фотографии было реалистичным, выберите соответствующие условия освещения для калибровки баланса белого, например «Авто ББ», «Дневной свет», «Облачно» или «Лампы накал.».



AWB (Авто ББ)



☀ (Дневной свет)



☁ (Облачно)



💡 (Лампы накал.)

- 1 В режиме съемки нажмите кнопку [MENU].
- 2 Выберите **Съемка** → **Баланс Белого** → параметр.

Значок	Описание
	Авто ББ: использование автоматических настроек в зависимости от условий освещенности.
	Дневной свет: выбирается при съемке на улице в солнечный день.
	Облачно: выбирается при съемке на улице в облачную погоду или в тени.
	Люминесц.ХБ: выбирается при съемке в условиях освещенности лампами дневного света или трехстороннем люминесцентном освещении.
	Люминесц.ТБ: выбирается при съемке в условиях белого люминесцентного освещения.
	Лампы накал.: используется при съемке в помещении при включенных лампах накаливания или галогеновых лампах.
	Измерение: затвор (Польз. установки): использование predeterminedных настроек.

Определение собственного баланса белого

- 1 В режиме съемки нажмите кнопку [MENU].
- 2 Выберите **Съемка** → **Баланс Белого** → **Измерение: затвор**.
- 3 Направьте объектив на белый лист бумаги.

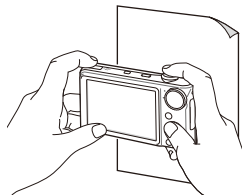

- 4 Нажмите кнопку [спуска затвора].

Фотосъемка в режиме «Серия» P

Съемка быстро перемещающихся объектов, естественных выражений лиц и жестов может быть затруднительной. В этом случае выберите один из режимов съемки серии кадров.



- 1 В режиме съемки нажмите кнопку [MENU].
- 2 Выберите **Съемка** → **Тип съемки** → параметр.

Параметр	Описание
	Покадровая: съемка одной фотографии.
	Непрерывная: <ul style="list-style-type: none">• пока вы удерживаете нажатой кнопку [спуска затвора], камера непрерывно фотографирует;• максимальное число фотографий зависит от емкости карты памяти.
	Движение: <ul style="list-style-type: none">• Если удерживать нажатой кнопку [спуска затвора], будут создаваться снимки в формате VGA (6 кадр/с, но не более 30 снимков).• фотографии показываются автоматически, а затем сохраняются.

Параметр	Описание
	AEB: <ul style="list-style-type: none">• съемка трех фотографий с различными значениями экспозиции: обычная, недозэкспонированная и переэкспонированная;• чтобы избежать размытости снимков, используйте штатив.

Параметры могут отличаться в зависимости от режима съемки.

	<ul style="list-style-type: none">• Использование вспышки, автоспуска и функции ACB возможно только в режиме Покадровая.• При выборе режима Движение устанавливается разрешение VGA и значение Авто для скорости ISO.• В зависимости от выбранных параметров функции обнаружения лица, некоторые параметры серийной съемки могут быть недоступны.
---	--

Улучшение фотографий

В этом разделе описывается, как можно улучшить снимки, применяя к ним различные фотостили, эффекты интеллектуального фильтра, а также изменяя цвета и настройки.

Применение стилей



К фотографии можно применить различные эффекты, например «Мягкая», «Высокая» или «Лес».



Мягкая



Высокая



Лес

- 1 В режиме съемки нажмите кнопку [MENU].
- 2 Выберите **Съемка** → **Сел.Фотостилья** → параметр.
 - Выберите **Пользов. RGB**, чтобы определить собственную тональность RGB.



- При выборе параметра **Эскиз** разрешение снимка автоматически уменьшается до **5M** или более низкого.
- При использовании этой функции применять интеллектуальный фильтр и изменять настройки изображения невозможно.

Определение собственной тональности RGB

- 1 В режиме съемки нажмите кнопку [MENU].
- 2 Выберите **Съемка** → **Сел.Фотостилья** → **Пользов. RGB**.
- 3 Выберите цвет (R: красный, G: зеленый, B: синий).

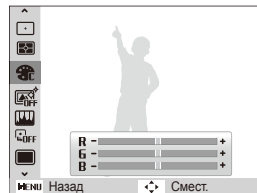

- 4 Задайте количество выбранного цвета.
(-: для уменьшения или +: для увеличения)

Добавление эффектов интеллектуального фильтра

AUTO P QUAL

Экспериментируя с различными эффектами, можно получить интересные и оригинальные фотоснимки.



Миниатюра



Виньетка



Объектив "Рыбий глаз" 1



Объектив "Рыбий глаз" 2

- 1 В режиме съемки нажмите кнопку [MENU].
- 2 Выберите пункт **Съемка** → **Автофильтр**.
- 3 Выберите эффект.

Параметр	Описание
	Норма: Эффект отсутствует.
	Миниатюра: Фотография пейзажа или объекта в натуральную величину превращается в миниатюрную копию. Эффект размытия фрагментов фотографии делает объекты меньше, чем они есть на самом деле.
	Виньетка: Применение цветов в стиле ретро, высокой контрастности и ярко выраженного эффекта маски.
	Объектив "Рыбий глаз" 1: Искажает близкие объекты для имитации объектива «рыбий глаз».
	Объектив "Рыбий глаз" 2: Затемняет края снимка и искажает близкие объекты для имитации объектива «рыбий глаз».



- Если во время записи видео выбрать **Миниатюра**, время записи миниатюры будет отображаться с помощью значка и будет короче реального времени записи.
- Если во время записи видео выбрать **Миниатюра**, звук записываться не будет.
- Если добавить эффект интеллектуального фильтра во время видеозаписи, разрешение видеофайла автоматически уменьшится до **БЧО** или более низкого.
- При использовании этой функции применять фотостили и изменять настройки изображения невозможно.

Настройка фотографий P

Камера позволяет настраивать контрастность, резкость и насыщенность фотографий.

- 1 В режиме съемки нажмите кнопку [MENU].
- 2 Выберите **Съемка** → **Улучш. изображ.**
- 3 Выберите параметр настройки.
 - Контраст.
 - Резкость
 - Насыщенность
- 4 Выберите значение, чтобы отрегулировать соответствующий параметр.

Параметр «Контраст.»	Описание
-	Уменьшение цвета и яркости.
+	Увеличение цвета и яркости.

Параметр «Резкость»	Описание
-	Смягчение краев фотографии (используется для изменения фотографий на ПК).
+	Увеличение резкости краев для повышения четкости фотографий. При этом также могут увеличиться шумы на фотографии.

Параметр «Насыщенность»	Описание
-	Уменьшение насыщенности.
+	Увеличение насыщенности.



- Выберите **0**, если хотите применить какие-либо эффекты. (используется для печати)
- При использовании этой функции применять фотостили и эффекты интеллектуального фильтра невозможно.

Просмотр/редактирование

Научитесь просматривать снимки, видео или голосовые комментарии, а также редактировать снимки и видео. А также узнайте о том, как подключать камеру к компьютеру, фотопринтеру, телевизору или телевизору высокой четкости.

Просмотр снимков и видео	62	Обмен файлами с компьютером (для Windows)	77
Включение режима просмотра	62	Передача файлов с помощью Intelli-studio ...	78
Просмотр снимков	66	Передача файлов путем подключения камеры как съемного носителя	80
Просмотр видео	68	Отсоединение камеры (для Windows XP) ...	81
Просмотр голосовых комментариев	69	Передача файлов на компьютер (для Mac)	82
Редактирование снимка	70	Печать снимков при помощи фотопринтера (PictBridge)	83
Изменение размеров снимка	70		
Поворот снимка	70		
Применение стилей	71		
Добавление эффектов интеллектуального фильтра	72		
Устранение проблем с экспозицией	73		
Формирование задания печати (DPOF)	74		
Просмотр файлов на ТВ или ТВ высокой четкости	75		

Просмотр снимков и видео

В разделе описан просмотр снимков, просмотр видео, прослушивание голосовых комментариев и управление файлами.

Включение режима просмотра

Просматривайте снимки или воспроизводите видео и голосовые комментарии, хранящиеся в камере.

- 1 Нажмите кнопку [▶].
 - Будут отображены последние снимки или записи.
 - Если камера была выключена, то она включится.
- 2 Нажмите кнопку [↶] или [⏪] для прокрутки файлов.
 - Нажмите и удерживайте для быстрой прокрутки файлов.



- Для просмотра файлов, хранящихся во встроенной памяти, необходимо вынуть карту памяти.
- Файлы, имеющие слишком большой размер или созданные с помощью камер других производителей, корректно отображаться не будут.

Экран в режиме просмотра

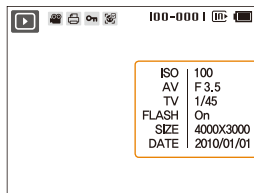

Информация

Значок	Описание
	Снимок содержит голосовой комментарий
	Видеофайл
	Заданы снимки для печати (DPOF)
	Защищенный файл
	На фотографии находится зарегистрированное лицо; Данная функция доступна только при использовании карты памяти.
100-0001	Имя папки — имя файла

Ранжирование избранных лиц

Вы можете ранжировать избранные лица и удалять их. Эта возможность доступна только при использовании карты памяти.

- 1 В режиме просмотра нажмите кнопку [MENU].
- 2 Выберите пункт **Параметры файла** → **Изменение списка лиц** → **Изменить порядок**.
- 3 Выберите лицо из списка и нажмите кнопку [OK].



- 4 Нажмите кнопку [DISP] или [👉], чтобы изменить ранжирование лица, затем нажмите кнопку [Fn].

Удаление избранных лиц

- 1 В режиме просмотра нажмите кнопку [MENU].
- 2 Выберите пункт **Параметры файла** → **Изменение списка лиц** → **Удалить из списка Моя Звезда**.
- 3 Выберите лицо и нажмите кнопку [OK].
- 4 Нажмите кнопку [Fn].
- 5 Нажмите кнопку **Да**.

Просмотр файлов по категориям в Менедж. альбома

Просмотр файлов и управление ими по категориям, например по датам, типам файлов или неделям.

- 1 В режиме просмотра поверните кнопку [Масштаб] влево.
- 2 Нажмите кнопку [MENU].

3 Выберите категорию.



Параметр	Описание
Тип	Просмотр файлов по дате сохранения.
Дата	Просмотр файлов по типам.
Цвет	Просмотр файлов по дате сохранения.
Неделя	Просмотр файлов по доминирующим цветам изображения.
Лицо	Просмотр файлов по распознанным и избранным лицам. (до 20 человек)

 Открытие менеджера альбомов, изменение категории и реорганизация файлов может потребовать некоторого времени.

- 4 Нажмите кнопку [↶] или [⏪] для прокрутки файлов.
 - Нажмите и удерживайте для быстрой прокрутки файлов.
- 5 Нажмите кнопку [OK] для возврата к обычному виду.

Просмотр файлов в виде миниатюр

Просмотр миниатюр файлов.



В режиме просмотра поверните кнопку [Масштаб] влево, чтобы вывести на экран 9 или 20 миниатюр (для возврата в предыдущий режим поверните кнопку [Масштаб] вправо).

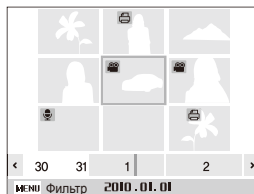

Выполнить	этого:
Переход между файлами	Нажмите кнопку [DISP], [📁], [⚡] или [⏪].
Удаление файлов	Нажмите кнопку [Fn] и выберите Да.

Защита файлов

Защитите файлы от случайного удаления.

- 1 В режиме просмотра нажмите кнопку [MENU].
- 2 Выберите **Параметры файла** → **Защита** → **Выбор**.
 - Чтобы установить защиту файлов, выберите **Все** → **Защитить**.
- 3 Выберите нужные файлы и нажмите кнопку [OK].
 - Для отмены выбора нажмите кнопку [OK].

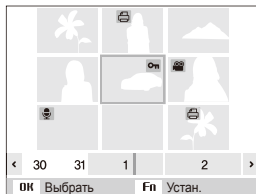

- 4 Нажмите кнопку [Fn].

Удаление файлов

Удаление файлов по отдельности или всех сразу. Невозможно удалить защищенные файлы.

Чтобы удалить один файл, выполните следующие действия.

- 1 В режиме просмотра выберите фотографию и нажмите кнопку [Fn].
- 2 Для удаления файла выберите **Да**.

Чтобы удалить несколько файлов, выполните следующие действия.

- 1 В режиме просмотра нажмите кнопку [Fn].
- 2 Выберите **Удал. несколько**.
- 3 Выберите нужные файлы и нажмите кнопку [OK].
 - Для отмены выбора нажмите кнопку [OK].
- 4 Нажмите кнопку [Fn].
- 5 Выберите **Да**.

Чтобы удалить все файлы, выполните следующие действия.

- 1 В режиме просмотра нажмите кнопку [MENU].
- 2 Выберите **Параметры файла** → **Удалить** → **Все** → **Да**.

Копирование файлов на карту памяти

Файлы, сохраненные во встроенной памяти, можно скопировать на карту памяти.

- 1 В режиме просмотра нажмите кнопку **[MENU]**.
- 2 Выберите **Параметры файла** → **Копия**.
- 3 Для копирования файлов выберите **Да**.

Просмотр снимков

Можно увеличивать фрагменты фото или просматривать фотографии как слайды.

Увеличение снимка



В режиме просмотра поверните кнопку **[Масштаб]** вправо, чтобы увеличить фотографию (для уменьшения поверните кнопку **[Масштаб]** влево).

Увеличенный фрагмент и масштаб отображаются в верхней части экрана. Максимальный масштаб увеличения зависит от разрешения.

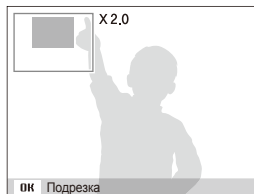

Выполнить	этого:
Переместить увеличенную область	Нажмите кнопку [DISP] , [↔] , [↕] или [⊞] .
Подрезать увеличенный снимок	Нажмите кнопку [OK] (снимок будет сохранен как новый файл).

Запуск просмотра слайд-шоу

При показе слайдов можно использовать эффекты и аудиозаписи.

- 1 В режиме просмотра нажмите кнопку [MENU].
- 2 Выберите **Мультислайдшоу**.
- 3 Выберите параметры эффекта слайд-шоу.
 - Перейдите к шагу 5, чтобы начать показ без эффектов.

Параметр	Описание
Изображ.	Выбор снимков, которые нужно просмотреть в режиме показа слайдов. <ul style="list-style-type: none"> • Все: просмотр всех снимков в режиме показа слайдов. • Дата: просмотр снимков, сделанных в определенную дату, в режиме показа слайдов. • Выбор: просмотр выбранных снимков в режиме показа слайдов.
Интервал	<ul style="list-style-type: none"> • Установите интервал показа снимков. • Данная функция доступна, если эффекты отключены Выкл.
Мелодия	Выберите аудиозапись для фонового просмотра.
Эффект	<ul style="list-style-type: none"> • Выбор переходного эффекта. • Выберите Выкл. для отключения всех эффектов.

4 Выберите эффект для слайд-шоу.

5 Выберите **Начать** → **Просмотр**.

- Для автоматического повтора слайд-шоу выберите **Повтор**.
- Нажмите кнопку [OK] для приостановки и возобновления показа слайд-шоу.



Чтобы остановить слайд-шоу и переключиться в режим просмотра, нажмите [OK], а затем [⏏] или [⏮].

Просмотр видео

В этом режиме можно воспроизвести видео, захватить кадр видеозаписи или кадрировать видео.

- 1 В режиме просмотра выберите видео и нажмите кнопку **[OK]**.

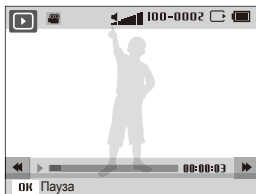

- 2 Для управления просмотром используйте следующие кнопки.

Нажмите кнопку	Выполнить
[⏪]	Переход назад.
[OK]	Приостановка и возобновление просмотра.
[⏩]	Переход вперед.
Поворот кнопки [Масштаб] зумом влево или вправо	Регулировка громкости звука.

Обрезка видео во время просмотра

- 1 Нажмите кнопку **[OK]** в точке, где хотите начать новую видеозапись, затем поверните кнопку **[Масштаб]** вправо.
- 2 Нажмите кнопку **[OK]** для возобновления просмотра.
- 3 Нажмите кнопку **[OK]** в точке, где хотите закончить новую видеозапись, затем поверните кнопку **[Масштаб]** вправо.
- 4 Выберите **Да**.



- Исходный видеофайл должен иметь продолжительность не менее 10 секунд.
- Отредактированный видеофайл будет сохранен как новый файл.

Захват изображения при просмотре видео

- 1 Нажмите кнопку **[OK]** там, где хотите сохранить неподвижное изображение.
- 2 Нажмите кнопку **[📷]**.



- Захваченное изображение будет иметь такой же размер файла, как и оригинальный видеофайл, и будет сохранено как новый файл.

Просмотр голосовых комментариев

Просмотр голосового комментария

- 1 В режиме просмотра выберите голосовой комментарий и нажмите кнопку **[OK]**.
- 2 Для управления просмотром используйте следующие кнопки.

Нажмите кнопку	Выполнить
 [↶]	Переход назад.
[OK]	Приостановка и возобновление просмотра.
 [☺]	Переход вперед.
 [⏸]	Остановка просмотра.
Поворот кнопки [Масштаб] зумом влево или вправо	Регулировка громкости звука.

Добавление голосовой заметки к снимку

- 1 В режиме просмотра выберите фотографию и нажмите кнопку **[MENU]**.
- 2 Выберите **Параметры файла** → **Звук. коммент.** → **Вкл.**
- 3 Нажмите кнопку **[спуска затвора]** чтобы записать короткую голосовую заметку (максимум 10 секунд).
 - Нажмите кнопку **[спуска затвора]** чтобы остановить запись.

Просмотр голосового комментария к снимку

- В режиме просмотра выберите снимок с голосовым комментарием и нажмите кнопку **[OK]**.
- Нажмите кнопку **[OK]** для приостановки и возобновления просмотра.

Редактирование снимка

Камера позволяет выполнять операции по редактированию фотографий, например изменить размер, повернуть, устранить эффект «красных глаз», откорректировать яркость, контрастность и насыщенность.

 Отредактированные фотографии будут сохранены как новые файлы.

Изменение размеров снимка

- 1 В режиме просмотра выберите фотографию и нажмите кнопку [MENU].
- 2 Выберите **Редакт.** → **Изменить размер** → параметр.
 - Для сохранения фотографии в качестве загрузочной заставки выберите  (стр. 86)

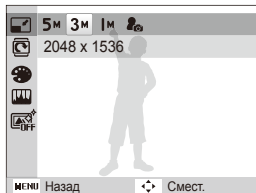

 Доступные параметры различаются в зависимости от размера выбранной фотографии.

Поворот снимка

- 1 В режиме просмотра выберите фотографию и нажмите кнопку [MENU].
- 2 Выберите **Редакт.** → **Повернуть** → параметр.

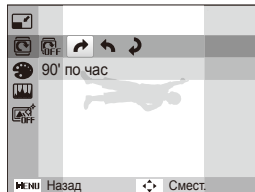

Применение стилей

К фотографии можно применить различные эффекты, например Мягкая, Высокая или Лес.



Мягкая

Высокая

Лес

- 1 В режиме просмотра выберите фотографию и нажмите кнопку [MENU].
- 2 Выберите **Редакт.** → **Сел.Фотостиля** → параметр.
 - Выберите **Пользов. RGB**, чтобы определить собственную тональность RGB.



Выбор собственной тональности RGB

- 1 В режиме просмотра выберите фотографию и нажмите кнопку [MENU].
- 2 Выберите **Редакт.** → **Сел.Фотостиля** → **Пользов. RGB**.
- 3 Выберите цвет (R: красный, G: зеленый, B: синий).

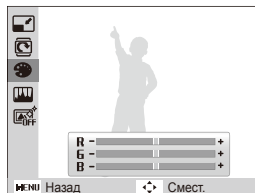

- 4 Задайте количество выбранного цвета.
(-: для уменьшения или +: для увеличения)

Добавление эффектов интеллектуального фильтра

Экспериментируя с различными эффектами, можно получить интересные и оригинальные фотоснимки.



Миниатюра



Виньетка



Объектив "Рыбий глаз" 1



Объектив "Рыбий глаз" 2

- 1 В режиме просмотра выберите фотографию и нажмите кнопку **[MENU]**.
- 2 Выберите **Редакт.** → **Автофильтр.**
- 3 Выберите эффект.

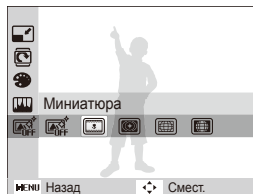

Устранение проблем с экспозицией

Откорректируйте АСВ (автоматический баланс контрастности), яркость, контрастность и насыщенность; устраните эффект «красных глаз», сгладьте недостатки лица и добавьте шумы.

Корректировка АСВ (автоматического баланса контрастности)

- 1 В режиме просмотра выберите фотографию и нажмите кнопку [MENU].
- 2 Выберите **Редакт.** → **Улучш. изображ** → **АБК**.

Устранение эффекта «красных глаз»

- 1 В режиме просмотра выберите фотографию и нажмите кнопку [MENU].
- 2 Выберите **Редакт.** → **Улучш. изображ** → **Устр.кр.глаз**.

Корректировка недостатков лица

- 1 В режиме просмотра выберите фотографию и нажмите кнопку [MENU].
- 2 Выберите **Редакт.** → **Улучш. изображ** → **Ретушь лица**.

3 Выберите уровень.

- По мере увеличения числового значения лицо становится чище.

Корректировка яркости/контраста/насыщенности

- 1 В режиме просмотра выберите фотографию и нажмите кнопку [MENU].
- 2 Выберите **Редакт.** → **Улучш. изображ**.
- 3 Выберите параметр настройки.
 - ☀: Яркость
 - ●: Контраст.
 - ●●: Насыщенность
- 4 Выберите значение, чтобы отрегулировать соответствующий параметр.
(-: для уменьшения или +: для увеличения)

Добавление шумов

- 1 В режиме просмотра выберите фотографию и нажмите кнопку [MENU].
- 2 Выберите **Редакт.** → **Улучш. изображ** → **Добавить шум**.

Формирование задания печати (DPOF)

Выберите фотографии для печати и установите нужные параметры, например число копий или размер бумаги.



- Можно сдать карту памяти в фотолабораторию, поддерживающую DPOF (формат цифровой печати), или распечатать фотографии дома, на DPOF-совместимом принтере.
- Широкоформатные фотографии при печати можно кадрировать справа и слева, поэтому внимательно относитесь к размерам фотографий.
- Вы не можете использовать настройки для печати DPOF для снимков, хранящихся во встроенной памяти камеры.

1 В режиме просмотра нажмите кнопку [MENU].

2 Выберите **Параметры файла** → **DPOF** → **Стандарт** → параметр.

Параметр	Описание
Выбор	Печать выбранных изображений.
Все	Печать всех изображений.
Отменить	Сброс настроек.

3 При выборе параметра **Выбор**, перейдите к нужному изображению и поверните кнопку [Масштаб] влево или вправо для определения числа копий. Повторите процедуру для каждого выбранного изображения и нажмите кнопку [Fn].

- При выборе значения **Все** нажмите кнопку [DISP] или  для определения числа копий и нажмите кнопку [OK].

4 Нажмите кнопку [MENU].

5 Выберите **Параметры файла** → **DPOF** → **Формат** → параметр.

Параметр	Описание
Выбрать	Укажите размер печати для выбранных фотографий.
Все	Укажите размер печати для всех фотографий.
Отменить	Сброс настроек.

6 При выборе параметра **Выбрать**, перейдите к нужному изображению и поверните кнопку [Масштаб] влево или вправо для определения размера изображения при печати. Повторите процедуру для каждого выбранного изображения и нажмите кнопку [Fn].

- При выборе значения **Все** нажмите кнопку [DISP] или  для определения размера печати и нажмите кнопку [OK].

Печать снимков в виде миниатюр

1 В режиме просмотра нажмите кнопку [MENU].

2 Выберите **Параметры файла** → **DPOF** → **Индекс** → **Да**.



Печать снимков заданного размера возможна только на принтере, совместимом с DPOF 1.1.

Просмотр файлов на ТВ или ТВ высокой четкости

Просмотр фотографий или видео путем подключения камеры к телевизору при помощи аудио-/видеокабеля.

- 1 В режиме съемки или просмотра нажмите кнопку **[MENU]**.
- 2 Выберите **Настройки** → **Видеовыход**.
- 3 Выберите выход видеосигнала в соответствии с российским стандартом.
- 4 Выключите камеру и телевизор.
- 5 Подключите камеру к телевизору через кабель для передачи аудио/видео.

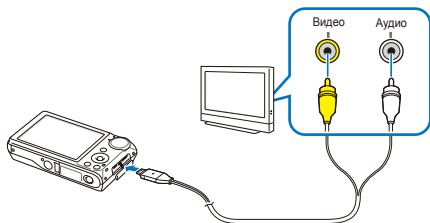

- 6 Включите телевизор и с помощью пульта дистанционного управления выберите режим видеовывода.
- 7 Включите камеру и нажмите кнопку **[▶]**.

- 8 Просматривайте снимки или воспроизводите видео при помощи кнопок на камере.



- При просмотре на некоторых моделях телевизоров могут возникнуть шумы, а часть изображения исчезнуть.
- В зависимости от настроек телевизора изображение может сместиться с центра экрана.
- Камерой, подключенной к телевизору, можно также фотографировать и записывать видео.

Просмотр файлов на ТВ высокой четкости

На телевизоре высокой четкости можно просматривать несжатые фотографии и видео высокого качества с использованием дополнительного кабеля HDMI. HDMI (Мультимедийный интерфейс высокой четкости) поддерживается большинством телевизоров высокой четкости.

- 1 В режиме съемки или просмотра нажмите кнопку **[MENU]**.
- 2 Выберите **Настройки** → **Разреш. HDMI**.
- 3 Выберите разрешение HDMI.
- 4 Выключите камеру и ТВ высокой четкости.

- 5 Подключите камеру к телевизору высокой четкости с помощью дополнительного кабеля HDMI.

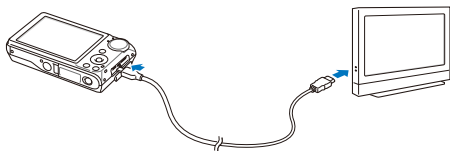

- 6 Включите камеру.
- Питание на HDTV будет подано автоматически, и отобразится экран камеры.
- 7 Просматривайте файлы, используя кнопки камеры или пульт ДУ телевизора высокой четкости.



Если ваш телевизор высокой четкости поддерживает профиль Anynet+(CEC), включите в меню настроек Anynet+ (стр. 88) для управления всеми подключаемыми аудио-, видеоустройствами Samsung при помощи пульта д/у к телевизору.

Обмен файлами с компьютером (для Windows)

Встроенная программа Intelli-studio позволяет передавать файлы с камеры на компьютер. Кроме того, вы можете редактировать файлы и загружать их на веб-сайты.

Требования Intelli-studio

Элемент	Требования
Центральный процессор	Intel Pentium 4 с частотой 3,2 ГГц/ AMD Athlon™ FX 2,6 ГГц или выше
ОЗУ	ОЗУ не менее 512 МБ (рекомендуется 1 ГБ или больше)
Операционная система	Windows XP SP2, Vista, 7
Емкость жесткого диска	250 МБ или больше (рекомендуется 1 ГБ или больше)
Прочее	<ul style="list-style-type: none">• Дискодов для компакт-дисков• nVIDIA Geforce 7600GT или выше/ATI серии X1600 или выше• Монитор с разрешением 1024x768 точек и глубиной цвета 16 бит (рекомендуется глубина цвета 32 бита и разрешение 1280 x 1024 точки)• Порт USB, Microsoft DirectX 9.0c или более поздней версии



- Программа Intelli-studio может некорректно работать даже на компьютере, отвечающем всем системным требованиям.
- Если компьютер не отвечает системным требованиям, видеозаписи могут некорректно воспроизводиться или их редактирование может потребовать больше времени.
- Перед использованием программы установите DirectX версии 9.0c или более поздней.
- Для подключения камеры как съемного носителя компьютер должен находиться под управлением ОС Windows XP, Vista, 7 или Mac OS версии 10.4 или более поздней.



Использование компьютера, собранного неуполномоченными лицами, а также не поддерживаемых ПК и ОС, может привести к аннулированию гарантийных обязательств.

Передача файлов с помощью Intelli-studio

Intelli-studio будет запускаться автоматически при подключении камеры к компьютеру с помощью USB-кабеля.



Пока камера подключена к компьютеру с помощью USB-кабеля, аккумуляторная батарея камеры будет заряжаться.

- 1 В режиме съемки или просмотра нажмите кнопку [MENU].
- 2 Выберите **Настройки** → **ПО для подключения ПК** → **Вкл.**
- 3 Выключите камеру.
- 4 Подключите камеру к компьютеру с помощью USB-кабеля.



Необходимо подключить к камере конец кабеля со световым индикатором (▲). Подключение кабеля в обратном положении может повредить файлы. Изготовитель не несет ответственности за потерю данных.

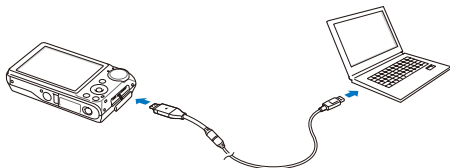

5 Включите камеру.

- Компьютер автоматически обнаружит камеру.



Если для параметра USB установлено значение **Выберите режим**, выберите пункт **ПК** во всплывающем окне.

6 Выберите папку на компьютере для сохранения новых файлов.

- Если на камере нет новых файлов, окно сохранения новых файлов отображено не будет.

7 Выберите пункт **Да**.

- Новые файлы будут переданы на ПК.



В ОС Windows Vista выберите пункт **Run iStudio.exe** в окне автозапуска.

Использование программы Intelli-studio

Intelli-studio — это встроенная программа, позволяющая просматривать и редактировать файлы и загружать их на веб-сайты, такие как Flickr и YouTube. Для получения подробных сведений выберите пункт **Справка** → **Справка** программы.



- Если установить программу Intelli-studio на компьютере, она будет запускаться быстрее. Чтобы установить Intelli-studio, выберите **Инструмент** → **Установить Intelli-studio на компьютер**.
- Напрямую редактировать файлы на камере нельзя. Необходимо сначала переместить их в папку на ПК.
- Копировать файлы с ПК на камеру нельзя.
- Программа Intelli-studio поддерживает следующие форматы файлов.
 - Видео: MP4 (видео: H.264, аудио: AAC), WMV (WMV 7/8/9), AVI (MJPEG)
 - Фотографии: JPG, GIF, BMP, PNG, TIFF

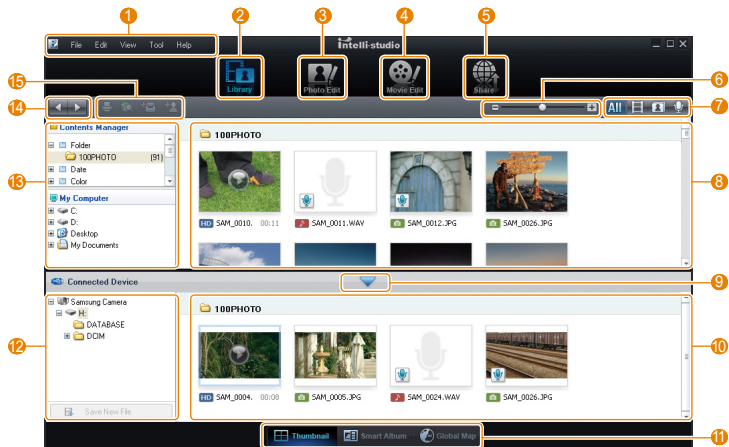

Значок	Описание
1	Открытие меню
2	Отображение файлов в выбранной папке
3	Переход в режим редактирования фотографий
4	Переход в режим редактирования видеозаписей
5	Переход в режим обмена файлами (для отправки файлов по электронной почте и загрузки на Flickr, YouTube и другие веб-сайты.)
6	Увеличение или уменьшение эскизов из списка.
7	Выбор типа файла
8	Просмотр файлов из выбранных папок на компьютере
9	Отображение или скрытие файлов на подключенной камере
10	Просмотр файлов из выбранных папок на камере
11	Просмотр миниатюр файлов, переход в менеджер альбома или просмотр файла на карте
12	Просмотр папок на подключенном устройстве
13	Просмотр папок на компьютере
14	Переход к следующей или предыдущей папке
15	Печать файлов, просмотр файлов на карте, сохранение файлов в «Моей папке» или запоминание лиц

Передача файлов путем подключения камеры как съемного носителя

Камеру можно подключать к компьютеру как съемный диск.

- 1 В режиме съемки или просмотра нажмите кнопку [MENU].
- 2 Выберите **Настройки** → **ПО для подключения ПК** → **Выкл.**
- 3 Выключите камеру.
- 4 Подключите камеру к компьютеру с помощью USB-кабеля.



Необходимо подключить к камере конец кабеля со световым индикатором (▲). Подключение кабеля в обратном положении может повредить файлы. Изготовитель не несет ответственности за потерю данных.

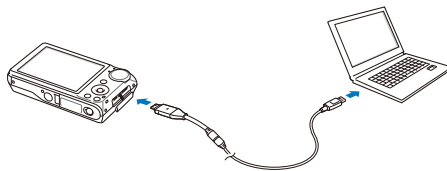

5 Включите камеру.

- Компьютер автоматически обнаружит камеру.



Если для параметра USB установлено значение **Выберите режим**, выберите пункт **ПК** во всплывающем окне.

6 На компьютере выберите **Мой компьютер** → **Съемный диск** → **DCIM** → **100PHOTO**.

7 Выберите нужные файлы и перетащите или сохраните их на компьютер.

Отсоединение камеры (для Windows XP)

Отсоединение USB-кабеля для Windows Vista или 7 выполняется аналогичным образом.

- 1 Если на камере мигает индикатор, подождите окончания мигания.
- 2 Щелкните значок  на панели инструментов в нижней части экрана ПК.



- 3 Щелкните всплывающее сообщение.
- 4 Отсоедините USB-кабель.



Безопасное извлечение камеры во время работы программы Intelli-studio невозможно. Перед извлечением камеры завершите процесс.

Передача файлов на компьютер (для Mac)

После подключения камеры к компьютеру Macintosh компьютер автоматически ее обнаружит. Можно автоматически переносить файлы с камеры на компьютер без установки дополнительных программ.

 Поддерживается Mac OS версии 10.4 или более поздней.

1 Подключите камеру к компьютеру Macintosh с помощью USB-кабеля.

 Необходимо подключить к камере конец кабеля со световым индикатором (▲). Подключение кабеля в перевернутом положении может повредить файлы. Изготовитель не несет ответственности за потерю данных.

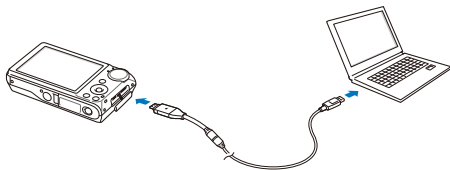

2 Включите камеру.

- Компьютер автоматически распознает камеру, и на экране появится значок съемного диска.

 Если для параметра USB установлено значение **Выберите режим**, выберите пункт Пк во всплывающем окне

3 Дважды щелкните значок съемного диска.

4 Передайте снимки и видео на компьютер.

Печать снимков при помощи фотопринтера (PictBridge)

Фотографии можно печатать на принтере, совместимом с PictBridge, подключив камеру непосредственно к принтеру.

- 1 В режиме съемки нажмите кнопку [MENU].
- 2 Выберите **Настройки** → **USB**.
- 3 Выберите **Принтер**.
- 4 При включенном принтере подключите к нему камеру с помощью USB-кабеля.

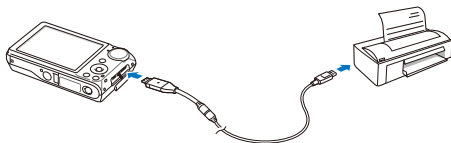

- 5 Включите камеру.
 - Принтер обнаружит камеру автоматически.
- 6 Нажмите кнопку [⚡] или [☺] для выбора снимка.
 - Чтобы задать параметры печати, нажмите кнопку [MENU]. См. «Настройка печати».
- 7 Нажмите кнопку [OK] для печати.
 - Начнется печать. Для отмены печати нажмите кнопку [⚡].

Настройка печати

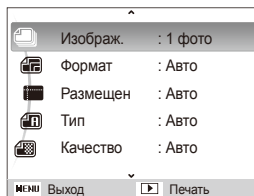

Параметр	Описание
	Изображ.: выберите, будет ли выполняться печать текущего снимка или всех снимков.
	Формат: формат печати.
	Размещен: печать миниатюр.
	Тип: тип бумаги.
	Качество: качество печати.
	Дата: параметр вывода даты на печать.
	Имяфайла: параметр вывода имени файла на печать.
	Сброс: сброс параметров печати.



Некоторые параметры поддерживаются не всеми принтерами.

Приложение

Описание настроек, сообщений об ошибках, технических характеристик и советы по обслуживанию.

Меню настроек камеры	85
Открытие меню настроек	85
Звук	86
Дисплей	86
Настройки	87
Сообщения об ошибках	90
Обслуживание камеры	91
Чистка камеры	91
Сведения о картах памяти	92
Сведения о батарее	93
Перед обращением в центр технического обслуживания	96
Технические характеристики камеры	99
Указатель	104

Меню настроек камеры

В разделе описаны различные параметры настройки камеры.

Открытие меню настроек

- 1 В режиме съемки или просмотра нажмите кнопку [MENU].
- 2 Выберите меню.

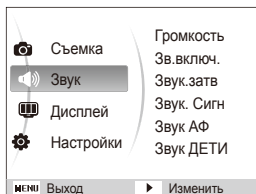

Меню	Описание
	Звук: установка звуков камеры и их громкости. (стр. 86)
	Дисплей: индивидуальная настройка дисплея, в том числе выбор языка и настройка яркости. (стр. 86)
	Настройки: изменение системных настроек камеры, в том числе формата памяти, имен файлов по умолчанию и режима USB. (стр. 87)

- 3 Выберите параметр и сохраните изменения.



- 4 Для возврата к предыдущему экрану нажмите кнопку [MENU].



Звук

* По умолчанию

Элемент	Описание
Громкость	Настройка громкости любого звукового сигнала. (Выкл. , Низкая , Средняя* , Высокая)
Зв.включ.	Выбор звука, издаваемого при включении камеры. (Выкл.* , 1 , 2 , 3)
Звук.затв	Выберите звук, издаваемый при нажатии кнопки затвора. (Выкл. , 1* , 2 , 3)
Звук. Сигн	Выберите звук нажатия кнопок или переключения режимов. (Выкл. , 1* , 2 , 3)
Звук АФ	Настройка подачи звукового сигнала при легком нажатии кнопки затвора. (Выкл. , Вкл.*)
Звук ДЕТИ	установка звука, издаваемого камерой в режиме «Дети». (Выкл. , 1* , 2 , 3)

Дисплей

* По умолчанию

Элемент	Описание
Language	Выбор языка отображаемого на экране текста.
Описание функций	Вывод краткого описания параметра или пункта меню. (Выкл. , Вкл.*)
Заставка	<p>Выбор заставки, которая будет отображаться при включении камеры.</p> <ul style="list-style-type: none"> ● Выкл.*: заставка отсутствует на экране. ● Логотип: показ изображения по умолчанию, сохраненного во встроенной памяти. ● Изобр.польз.: показ выбранного изображения. (стр. 70) <p> ● Во встроенной памяти можно сохранить только одно изображение-заставку.</p> <p>● Если выбрать новое фото в качестве заставки или сбросить параметры камеры, текущее изображение будет удалено.</p> <p>● В качестве заставки нельзя установить широкоформатное изображение или изображение с соотношением 3:2.</p>
Яркость диспл	<p>Регулировка яркости экрана. (Авто*, Темнее, Норма, Светлее)</p> <p> В режиме просмотра используется только параметр Норма, даже если выбран параметр Авто.</p>
Быстр. просмотр	Настройте продолжительность просмотра отснятых изображений перед возвратом в режим съемки. (Выкл. , 0.5 сек.* , 1 сек. , 3 сек.)

* По умолчанию

Элемент	Описание
Энергосбереж.	<p>Если в течение 30 секунд действия не выполняются, камера автоматически переключается в режим энергосбережения (нажмите любую кнопку, чтобы отключить режим энергосбережения). (Выкл.*, Вкл.)</p> <p> Когда режим энергосбережения выключен, в целях экономии заряда аккумулятора яркость основного дисплея снижается, если на протяжении 30 секунд с камерой не выполняется никаких действий.</p>

Настройки



* По умолчанию

Элемент	Описание
Форматир	<p>Форматирование встроенной памяти и карты памяти (все файлы, включая защищенные, будут удалены). (Да, Нет)</p> <p> Карты памяти, ранее использованные с камерами других производителей, со считывателем карт памяти или отформатированные на компьютере, могут читаться некорректно. Отформатируйте карту перед использованием.</p>
Сброс	<p>Сброс параметров меню и съемки (настройки даты и времени, языка и видеовыхода сброшены не будут). (Да, Нет)</p>

* По умолчанию

Элемент	Описание
День&час	<p>Установка даты и времени и выбор формата даты. (Выкл.*, дд/мм/гггг, мм/дд/гггг, гггг/мм/дд,)</p>
Часовой пояс	<p>Выбор региона и включение перехода на летнее время.</p>
№ файла	<p>Выберите способ именования файлов.</p> <ul style="list-style-type: none"> ● Сброс: настройка нумерации файлов, начиная с 0001, при вставке новой карты памяти, форматировании карты памяти или удалении всех файлов. ● Серия*: присвоение файлам номеров, следующих за ранее присвоенными номерами, при вставке новой карты памяти, форматировании карты памяти или удалении всех файлов. <p> ● Именем по умолчанию для первой папки является 100PHOTO, а именем по умолчанию для первого файла — SAM_0001.</p> <ul style="list-style-type: none"> ● Номера файлов увеличиваются с шагом, равным единице, от SAM_0001 до SAM_9999. ● Номера папок увеличиваются с шагом, равным единице, от 100PHOTO до 999PHOTO. ● Максимальное число файлов, которые можно сохранить в одной папке, равно 9999. ● Имена файлов определяются камерой в соответствии со стандартом разработки файловой системы камер (DCF). При умышленном изменении имен файлов просмотр файлов может стать невозможным.

* По умолчанию

Элемент	Описание
Впечатыв	<p>Настройка вывода даты и времени на фотографиях при печати. (Выкл.*, Дата, День&Время)</p>  <ul style="list-style-type: none"> Дата и время будут выделены желтым цветом и расположены в нижнем правом углу фотографии. Печать даты и времени на некоторых моделях принтеров может оказаться невозможной. Если выбран параметр Текст в режиме SCN (СЮЖЕТ), дата и время не выводятся на экран.
Автом. отключ.	<p>Настройка автоматического выключения камеры, когда она не используется. (Выкл., 1 мин, 3 мин*, 5 мин, 10 мин)</p>  <ul style="list-style-type: none"> При замене аккумулятора пользовательские настройки камеры не меняются. Камера не выключится автоматически, если: <ul style="list-style-type: none"> - она подключена к компьютеру или принтеру; - выполняется просмотр слайд-шоу или видео; - идет запись голосового комментария.

* По умолчанию

Элемент	Описание
Видеовыход	<p>Настройка выхода видеосигнала в соответствии с регионом.</p> <ul style="list-style-type: none"> NTSC*: США, Канада, Япония, Корея, Тайвань, Мексика. PAL (поддерживает только BDGHI): Австралия, Австрия, Бельгия, Китай, Дания, Финляндия, Германия, Англия, Италия, Кувейт, Малайзия, Новая Зеландия, Сингапур, Испания, Швеция, Швейцария, Таиланд, Норвегия.
Подсветка АФ	<p>Настройка индикатора, с помощью которого можно сфокусироваться в темных условиях. (Выкл., Вкл.*)</p>
Anynet+ (HDMI-СЕС)	<p>Настройка управления камерой, подключенной к ТВ высокой четкости Samsung, поддерживающему Anynet+(СЕС) с пультом дистанционного управления ТВ.</p> <ul style="list-style-type: none"> Вкл.*: управление камерой с использованием пульта дистанционного управления для ТВ высокой четкости. Выкл.: управление камерой с использованием пульта ДУ телевизора высокой четкости.

* По умолчанию

Элемент	Описание
Разреш. HDMI	<p>Настройка разрешения фотографий при воспроизведении файлов на телевизоре высокой четкости с помощью кабеля HDMI. (NTSC: 1080i*, 720p, 480p/ PAL: 1080i*, 720p, 576p)</p>  <ul style="list-style-type: none"> Если ТВ высокой четкости не поддерживает выбранное разрешение, автоматически выбирается следующее более низкое разрешение. Если выбрано разрешение 480p или 576p, при подключении камеры к телевизору пункты меню просмотра и менеджер альбомов будут недоступны.
USB	<p>Выбор функции, используемой при подключении к компьютеру или принтеру через USB.</p> <ul style="list-style-type: none"> Компьютер*: подключение камеры к компьютеру для передачи файлов. Принтер: подключение камеры к принтеру для печати файлов. Выберите режим: выбор режима USB при подключении камеры к другому устройству.
ПО для подключения ПК	<p>Автоматический запуск Intelli-studio при подключении камеры к компьютеру. (Выкл, Вкл*)</p>
Съемка по улыбке на переднем дисплее	<p>При использовании режима «Автопортрет» можно настроить фотокамеру таким образом, что при обнаружении улыбающегося лица снимок будет создаваться автоматически. (Вкл*, Выкл)</p>

* По умолчанию

Элемент	Описание
Съемка ребенка по улыбке	<p>При использовании режима «Дети» можно настроить фотокамеру таким образом, что при обнаружении улыбающегося лица спуск затвора будет осуществляться автоматически. (Вкл*, Выкл)</p>
Фронт. дисп. Демо	<p>настройка камеры на воспроизведение анимации со звуком при включении переднего дисплея (для витрины магазина). (Выкл*, Вкл)</p>  <ul style="list-style-type: none"> В деморежиме делать снимки или видеозаписи нельзя. Для переключения в режим съемки нажмите кнопку [OK]. При включении камеры в режиме воспроизведения или ее подключении к другому устройству деморежим недоступен.

Сообщения об ошибках

Если появляются следующие сообщения об ошибках, попытайтесь устранить неисправность.

Сообщение об ошибке	Предлагаемые действия
Ошибка карты памяти	<ul style="list-style-type: none">● Выключите, а затем повторно включите камеру.● Извлеките карту памяти, а затем повторно вставьте ее.● Отформатируйте карту памяти. (стр. 87)
Карта памяти не поддерживается.	вставленная карта памяти несовместима с камерой. Вставьте карту памяти microSD™.
DCF Full Error	Имена файлов не соответствуют стандарту DCF. Передайте файлы карты памяти на компьютер и отформатируйте карту. (стр. 87)
Ошиб.файла	Удалите поврежденный файл или обратитесь в центр обслуживания.
Батарея разряжена	Вставьте заряженную батарею или перезарядите батарею.
Нет места	Удалите ненужные файлы или вставьте новую карту памяти.
Нет изображений	Сфотографируйте или вставьте карту памяти, на которой сохранены фотографии.

Обслуживание камеры

Чистка камеры

Объектив и дисплей камеры

Мягкой кистью удалите пыль и аккуратно протрите объектив мягкой тканью. Если объектив остается загрязненным, очистите его специальной бумажной салфеткой для объективов, пропитанной чистящей жидкостью.

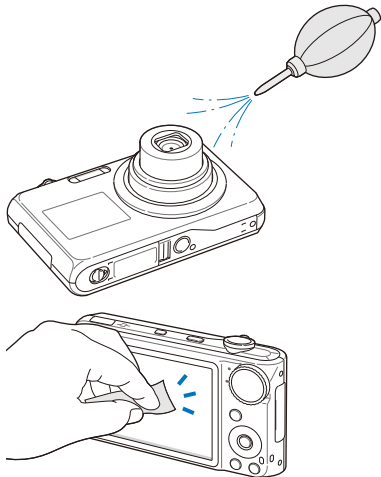

Корпус камеры

Аккуратно протрите мягкой сухой тканью.

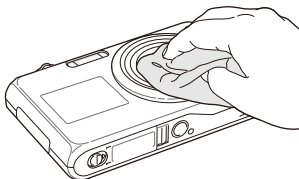

- Исключите попадание на фотокамеру бензола, разбавителей, спирта и т. п. Эти растворы могут повредить камеру или стать причиной неполадок.
- Не нажимайте на крышку объектива или используйте мягкую кисть для очистки крышки.

Сведения о картах памяти

Поддерживаемые карты памяти

Камера позволяет использовать карты памяти microSD™ (Secure Digital).

Емкость карты памяти

Емкость карты памяти зависит от сюжетов и условий съемки. Характеристики, приведенные ниже, соответствуют использованию карты памяти microSD™ емкостью 1 Гб.

Размер	Наилучшее	Отличное	Хорошее	60кадр/с	30кадр/с	15кадр/с
Ф О Т О	12М	145	281	399	-	-
	10М	166	310	436	-	-
	9М	200	363	522	-	-
	8М	209	370	531	-	-
	5М	335	560	783	-	-
	3М	526	793	1053	-	-
	2М	860	1131	1421	-	-
	1М	1455	1651	1851	-	-
* В И Д Е О	1280 1080	-	-	-	Прибл. 12 мин. 40 с.	Прибл. 23 мин. 07 с.
	1280	-	-	-	Прибл. 14 мин. 17 с.	Прибл. 25 мин. 46 с.
	640	-	-	-	Прибл. 24 мин. 43 с.	Прибл. 47 мин. 30 с.
	320	-	-	-	Прибл. 50 мин. 20 с.	Прибл. 72 мин. 37 с.

* При использовании зума время записи может отличаться от указанного. Несколько видеозаписей были получены последовательно для определения общего времени записи.

Сведения о батарее

Используйте только батареи, одобренные компанией Samsung.

Технические характеристики батареи

Режим	SLB-07
Тип	Литий-ионная батарея
Емкость батареи	760 мАч
Напряжение	3,8 В
Время зарядки (если камера отключена)	Прибл. 150 мин.

Срок службы батареи

Время съемки / число фотографий	Условия съемки (при полностью заряженной батарее)
Фотографии	<p>Измерения проводились в следующих условиях: в режиме AUTO с разрешением 12 Мпикс, хорошим качеством и включенной функцией оптической стабилизации изображения.</p> <ol style="list-style-type: none"> 1. Установите режим вспышки Заполн. вспышка, сделайте один снимок, увеличьте или уменьшите масштаб. 2. Установите режим вспышки Выкл., сделайте один снимок, увеличьте или уменьшите масштаб. 3. Выполните действия 1 и 2 за 30 секунд и повторяйте в течение 5 минут. Затем выключите камеру на 1 минуту. 4. Повторяйте действия с 1 по 3.
Видеозаписи	<p>Съемка видео с разрешением высокого качества 1280 x 720 и скоростью 30 кадр/с.</p>

- Данные, указанные выше, были получены согласно стандартам компании Samsung и могут отличаться в зависимости от условий эксплуатации.
- Несколько видеозаписей были получены последовательно для определения общего времени записи.

Замечания о смене батареи

- Если индикатор погас, убедитесь, что батарея установлена правильно.
- При смене батареи выключите камеру.
- Включите камеру после смены батареи более чем на 10 минут.
- При использовании вспышки или записи видео батарея разряжается быстрее. Зарядите батарею, если индикатор не горит зеленым цветом.
- Если индикатор мигает оранжевым цветом или не светится, повторно подключите кабель или извлеките батарею, а затем повторно вставьте ее.
- При зарядке аккумулятора в условиях перегрева кабеля или высокой температуры окружающей среды цвет индикатора может измениться на оранжевый. Зарядка начнется, как только батарея остынет.

Замечания о зарядке при подключении к ПК

- Используйте только предоставленный USB-кабель.
- Батарея может не заряжаться в следующих случаях:
 - используется концентратор USB;
 - к компьютеру подключены другие устройства USB;
 - кабель подключен к порту на передней панели компьютера;
 - USB-порт компьютера не поддерживает стандарт выходной мощности (5 В, 500 мА).



Неосторожное или неправильное обращение с аккумулятором может привести к тяжелым травмам или летальному исходу. В целях безопасности рекомендуем ознакомиться со следующими инструкциями по правильному обращению с аккумулятором.

- При неправильном обращении аккумулятор может воспламениться или взорваться. При обнаружении дефектов, трещин или других неисправностей немедленно прекратите использование аккумулятора и обратитесь к производителю.
- Используйте только подлинные, одобренные производителем зарядные устройства и адаптеры и заряжайте аккумулятор только тем способом, который указан в данном руководстве пользователя.
- Не оставляйте аккумулятор вблизи нагревающих устройств или в условиях воздействия высоких температур, например в закрытом автомобиле в жаркое время года.
- Не кладите аккумулятор в микроволновую печь.
- Избегайте хранения или использования аккумулятора в жарких влажных местах, например в водолечебницах или душевых кабинках.
- Не оставляйте аккумулятор на воспламеняющихся материалах, таких как постельное белье, ковры или электрические простыни.
- Не оставляйте включенную камеру на длительное время в закрытых помещениях.

- Избегайте соприкосновения контактов аккумулятора с металлическими предметами, такими как цепочки, монеты, ключи или часы.
- Используйте только подлинные, одобренные производителем литий-ионные аккумуляторы.
- Не разбирайте аккумулятор и не протыкайте его острыми предметами.
- Избегайте сильных нажимов на аккумулятор и ударов по нему.
- Избегайте сильных сотрясений аккумулятора, таких как бросание его с большой высоты.
- Не подвергайте аккумулятор воздействию температуры в 60 °C или выше.
- Избегайте контакта аккумулятора с влагой или жидкостью.

Инструкции по утилизации аккумулятора

- Утилизируйте аккумулятор с осторожностью.
- Не подвергайте аккумулятор воздействию открытого огня.
- Правила по утилизации зависят от региона или страны. Утилизируйте аккумулятор в соответствии с местными или федеральными правилами утилизации.

Рекомендации по зарядке аккумуляторной батареи

При зарядке аккумуляторной батареи следует точно следовать инструкциям, приведенным в данном руководстве пользователя. При неправильной зарядке батарея может воспламениться или взорваться.

Перед обращением в центр технического обслуживания

Если в работе камеры обнаружился неполадки, перед обращением в сервисный центр попробуйте устранить их самостоятельно, используя рекомендации, приведенные ниже. Если, несмотря на применение предлагаемого решения, устранить неполадку не удалось, обратитесь к продавцу или в сервисный центр.

Неполадка	Предлагаемые действия
Не удается включить камеру	<ul style="list-style-type: none">• Убедитесь, что батарея вставлена.• Убедитесь, что батарея вставлена правильно.• Зарядите батарею.
Питание неожиданно отключается	<ul style="list-style-type: none">• Зарядите батарею.• Возможно, камера находится в режиме энергосбережения. (стр. 87)• Камера может отключаться для предотвращения повреждения карты памяти из-за удара. Повторно включите камеру.
Батарея камеры разряжается слишком быстро	<ul style="list-style-type: none">• При низких температурах (ниже 0°C) батарея может разряжаться быстрее. Храните батарею в теплом месте, например в кармане.• При использовании вспышки или записи видео батарея разряжается быстрее. При необходимости перезарядите батарею.• Батареи являются расходными материалами, их периодически необходимо заменять. Если срок службы батареи подходит к концу, следует приобрести новую батарею.

Неполадка	Предлагаемые действия
Не удается сделать фотографии	<ul style="list-style-type: none">• На карте памяти отсутствует свободное место. Удалите ненужные файлы или вставьте новую карту.• Отформатируйте карту памяти. (стр. 87)• Карта памяти неисправна. Приобретите новую карту памяти.• Убедитесь, что камера включена.• Зарядите батарею.• Убедитесь, что батарея установлена правильно.
При нажатии кнопку камеры ничего не происходит	<p>Извлеките батарею, а затем повторно вставьте ее.</p>
Вспышка не работает.	<ul style="list-style-type: none">• Возможно, для режима вспышки выбрано значение Выкл. (стр. 45)• Нельзя использовать вспышку в режимах «СВЯТ.», «СЮЖЕТ» или в некоторых режимах SCN (СЮЖЕТ).
Вспышка срабатывает произвольно	<p>Вспышка может срабатывать из-за статического электричества. Это не является неисправностью камеры.</p>

Неполадка	Предлагаемые действия
Неверно указаны дата и время	Настройте дату и время в меню настроек экрана. (стр. 87)
Дисплей или кнопки не работают	Извлеките батарею, а затем повторно вставьте ее.
Плохо работает дисплей камеры	Работа камеры при очень низкой температуре может приводить к ошибкам в отображении на дисплее и нарушению цветности. Чтобы дисплей работал надлежащим образом, пользуйтесь камерой при умеренной температуре.
Ошибка карты памяти	Карта памяти не сброшена. Отформатируйте карту. (стр. 87)
Не удается воспроизвести файлы	При изменении имени файла, возможно, просмотра не произойдет (имя файла должно соответствовать стандарту DCF). В этой ситуации файлы необходимо воспроизводить на компьютере.
Фотографии получаются размытыми	<ul style="list-style-type: none"> Убедитесь, что используемый режим фокусировки подходит для съемки с близкого расстояния. (стр. 47) Убедитесь, что объектив камеры не загрязнен. В противном случае очистите объектив. (стр. 91) Убедитесь, что предмет съемки находится в пределах дальности действия вспышки. (стр. 99)

Неполадка	Предлагаемые действия
Цвета на фотографии отличаются от фактических цветов	Неестественные цвета могут появляться, если неправильно настроен баланс белого. Выберите подходящие настройки баланса белого, которые соответствуют источнику света. (стр. 55)
Фотография получается слишком яркой	<ul style="list-style-type: none"> Выключите вспышку. (стр. 45) Фотография переэкспонирована. Отрегулируйте экспозицию. (стр. 54)
Фотография получается слишком темной	<p>Фотография недоэкспонирована.</p> <ul style="list-style-type: none"> Включите вспышку. (стр. 45) Регулировка светочувствительности ISO. (стр. 46) Отрегулируйте экспозицию. (стр. 54)
Фотографии не отображаются на экране телевизора	<ul style="list-style-type: none"> Убедитесь, что камера правильно подключена к внешнему монитору с использованием кабеля A/V. Убедитесь, что на карте памяти сохранены фотографии.
Не удается распознать камеру на компьютере	<ul style="list-style-type: none"> Убедитесь, что кабель USB подключен правильно. Убедитесь, что камера включена. Убедитесь, что используется поддерживаемая операционная система.

Неполадка	Предлагаемые действия
<p>Соединение камеры и компьютера разрывается при передаче файлов</p>	<p>Передача файлов может прерываться из-за статического электричества. Отключите кабель USB, а затем повторно подключите его.</p>
<p>Не удается воспроизвести видеозаписи на камере</p>	<ul style="list-style-type: none"> ● Воспроизведение видеозаписей производится только с помощью программы Intelli-studio. Установите ее на ПК. (стр. 79) ● Убедитесь, что USB-кабель подключен правильно.
<p>Программа Intelli-studio работает некорректно</p>	<ul style="list-style-type: none"> ● Завершите процесс и запустите программу заново. ● Программа Intelli-studio не работает на ПК под управлением ОС Macintosh. ● Убедитесь, что в меню настроек пункт ПО для подключения ПК установлен на значение Вкл. (стр. 89) ● В зависимости от технических характеристик и рабочей среды компьютера автозапуск программы может быть недоступен. В этом случае выберите пункт пуск → Мой компьютер → Intelli-studio → iStudio.exe.

Технические характеристики камеры

Датчик изображения	
Тип	ПЗС, 1/2,33 дюйма (прибл. 7,79 мм)
Эффективное разрешение	Прибл. 12,4 млн пикселей
Полное разрешение	Прибл. 12,7 млн пикселей
Объектив	
Фокусное расстояние	объектив SAMSUNG с фокусным расстоянием 4,9–24,5 мм (эквивалент для пленки 35 мм: 27–135 мм)
Диафрагменное число	F3,5 (W — макс. широкоугольное положение) — F5,9 (T — макс. телефото)
Цифровой зум	<ul style="list-style-type: none"> Режим фотосъемки: 1,0X–5,0X Режим просмотра: 1,0X–12,5X (в зависимости от размера изображения)
Дисплей	
Тип	TFT ЖК
Характеристики	<ul style="list-style-type: none"> Основной дисплей: 3,0 дюйма (прибл. 7,6 см), QVGA (230 тыс. цветов) Передний дисплей: 1,5 дюйма (прибл. 3,8 см), ЖК с TFT-матрицей (61 тыс. цветов)
Фокусировка	
Тип	Автофокусировка TTL (Матричная, По центру, АФ с обнаружением лица, Следящая, интеллектуальная АФ с распознаванием лиц)

Дальность		Широкоугольное положение (W)	Телефото (T)
	Normal	80 см — бесконечность	1 м — бесконечность
	Макросъемка	5–80 см	1–1,5 м
	Автомакро	5 см — бесконечность	1 м — бесконечность
Выдержка			
<ul style="list-style-type: none"> Авто: 1/8–1/2000 с Программный: 1–1/2000 с Ночь: 8–1/2000 с Фейерверк: 2 с 			
Экспозиция			
Управление	Программный режим (автоэкспозиция)		
Экспомер	Матричный, Точечный, Центр-взвешен, обнаружение лица		
Коррекция	±2 EV (с шагом 1/3 EV)		
Светочувствительность в эквиваленте ISO	Авто, 80, 100, 200, 400, 800, 1600, 3200		
Вспышка			
Режимы	Выкл, Авто, Кр. глаза, Заполн. вспышка, Медл. синх., Удал. кр. глаз		
Дальность	<ul style="list-style-type: none"> Широкоуг.: 0,2–3,4 м (Авто ISO) Телефото: 0,5–2 м (Авто ISO) 		
Время перезарядки	Прибл. 4 с (в зависимости от состояния аккумулятора)		

Стабилизация изображения

DUAL IS [оптическая стабилизация изображения (OIS) + цифровая стабилизация изображения (DIS)]

Эффекты

Режим съемки

- Сел.Фотостилиа: Норма, Эскиз, Анти-туман, Мягкая, Высокая, Лес, Ретро, Холодн., Спокойн., Классика, Негатив, Пользов. RGB
- Улучш. изображ: Резкость, Контраст., Насыщенность
- Автофильтр: Норма, Миниатюра, Виньетка, Объектив "Рыбий глаз" 1, Объектив "Рыбий глаз" 2

Баланс белого

Авто ББ, Дневной свет, Облачно, Люминесц.ХБ, Люминесц.ТБ, Лампы накали., Польз. установки

Дата

День&Время, Дата, Выкл.

Съемка

Фотографии

- Режимы: Интелл. режим (белый цвет, цветная макросъемка, фейерверк, портрет, ночной портрет, контровый портрет, макропортрет, контровый свет, пейзаж, движение, штатив, ночная съемка, макросъемка, макросъемка текста, синее небо, закат, зелень), Авто, Программный, DUAL IS, Прекрасный снимок, Ночь, Сюжет (Гид композиции, Портрет, Пейзаж, Макросъемка, Текст, Закат, Рассвет, Контровой свет, Фейерверк, Пляж/снег)
- Тип съемки: Покадровая, Непрерывная, Движение, АЕВ
- Таймер: 10 сек., 2 сек., Двойной, Съемка прыжков

Видеозапись

- Режимы: Авт.определение сюжета (пейзаж, синее небо, зелень, закат), Видео
- Формат: H.264 (MPEG-4, AVC) (максимальное время записи: 20 мин)
- Разрешение: 1280 X 720 HQ (30кадр/с, 15кадр/с), 1280 X 720 (30кадр/с, 15кадр/с), 640 X 480 (30кадр/с, 15кадр/с), 320 X 240 (60кадр/с, 30кадр/с, 15кадр/с)
- Частота кадров: 60кадр/с, 30кадр/с, 15кадр/с
- Звукзап: Выкл, Вкл. (при зуммировании звук отключается)
- OIS: Вкл., Выкл.
- Редактирование видео (встроенные функции): приостановка записи, захват снимка, обрезка

Просмотр	
Тип	Одиночный кадр, миниатюры, мультислайд-шоу, видеоклип, менеджер альбома * Категории менеджера альбома: Тип, Дата, Цвет, Неделя, Лицо
Редактирование	Изменить размер, Повернуть, Сеп.Фотостилия, Улучш. изображ
Эффекты	<ul style="list-style-type: none"> Сеп.Фотостилия: Норма, Эскиз, Анти-туман, Мягкая, Высокая, Лес, Ретро, Холодн., Спокойн., Классика, Негатив, Пользов. RGB Улучш. изображ: АБК, Устр.кр.глаз, Ретушь лица, Яркость, Контраст., Насыщенность, Добавить шум Автофильтр: Норма, Миниатюра, Виньетка, Линза "рыбий глаз" 1, Линза "рыбий глаз" 2
Запись голоса	
<ul style="list-style-type: none"> Запись голоса (макс. 10 часов) Голосовая заметка к фотоснимку (макс. 10 с) 	
Хранение данных	
Носители	<ul style="list-style-type: none"> Встроенная память: прилб. 30 Мб Внешние устройства памяти (дополнительно): <ul style="list-style-type: none"> карта памяти microSD™ (гарантированная поддержка до 2 Гб) карта памяти microSDHC™ (гарантированная поддержка до 8 Гб) Размер встроенной памяти может не соответствовать приведенным показателям.

Формат файла	<ul style="list-style-type: none"> Фотоснимки: JPEG (DCF), EXIF 2.21, DPOF 1.1, PictBridge 1.0 Видеозаписи: H.264 (MPEG-4.AVC) Аудиозаписи: WAV 				
	Для карты microSD™				
Размер и качество изображения		Наилучшее	Отличное	Хорошее	
	12M	4000 X 3000	145	281	399
	10M	3984 X 2656	166	310	436
	9M	3840 X 2160	200	363	522
	8M	3264 X 2448	209	370	531
	5M	2560 X 1920	335	560	783
	3M	2048 X 1536	526	793	1053
	2M	1920 X 1080	860	1131	1421
	1M	1024 X 768	1455	1651	1851
Данные показатели были получены в стандартных условиях Samsung и могут меняться в зависимости от условий съемки и настроек камеры.					
Интерфейс					
Цифровой выход	USB 2.0				
Аудиовыход	Моно (внутренний динамик, моно (микрофон))				
Видеовыход	<ul style="list-style-type: none"> аудиовидео: NTSC, PAL (по выбору) SCC-AV20 HDMI 1.4: NTSC, PAL (по выбору) 				
Входной разъем постоянного тока	20-контактный, 4,4 В				

Электропитание

Аккумуляторная
батарея

Литий-ионная (SLB-07, 760 мА·ч)

Источник питания может отличаться в зависимости от региона.

Размеры (Ш × В × Г)

99,2 × 59 × 19,9 мм

Вес

136,6 г (без батареи и карты памяти)

Рабочий диапазон температур

0–40 °С

Рабочий диапазон относительной влажности

5 - 85 %

Программное обеспечение

Intelli-studio

Технические характеристики могут изменяться без предварительного уведомления.



Правильная утилизация изделия (утилизация электрического и электронного оборудования)

(Применимо в странах Европейского союза и других странах Европы с раздельными системами сбора отходов)



Правильная утилизация аккумуляторов для этого продукта

(для стран ЕС и других европейских стран, использующих отдельные системы возврата аккумуляторов)

Наличие данного значка на продукте показывает, что изделие нельзя утилизировать вместе с другими бытовыми отходами по окончании его срока службы. Для предотвращения нанесения возможного ущерба окружающей среде или здоровью людей вследствие неконтролируемой утилизации отходов необходимо отделить изделие от других типов отходов и подвергнуть соответствующей переработке. Такой подход способствует экологически рациональному повторному использованию материальных ресурсов. Информацию о безопасной для окружающей среды утилизации данного продукта пользователи могут получить у продавца продукта или в муниципальных органах власти. Бизнес-пользователи должны обратиться к поставщику и ознакомиться с положениями и условиями договора покупки. Данное изделие не должно утилизироваться вместе с другими коммерческими отходами.

Такая маркировка на аккумуляторе, руководстве или упаковке указывает на то, что аккумуляторы, используемые в данном продукте, не должны выбрасываться вместе с другими бытовыми отходами по окончании срока службы. Химические символы Hg, Cd или Pb означают то, что аккумулятор содержит ртуть, кадмий или свинец в количествах, превышающих контрольный уровень в Директиве ЕС 2006/66. Если аккумуляторы утилизированы неправильно, эти вещества могут нанести вред здоровью людей или окружающей среде.

Для защиты природных ресурсов и с целью повторного использования ценных материалов, отделяйте аккумуляторы от остального мусора и сдавайте их на переработку через местную систему бесплатного обмена аккумуляторов.



Значок ECO компании Samsung

Значок ECO Samsung используется компанией для маркировки продуктов, безопасных для окружающей среды. Создание этого специального значка – одна из мер компании Samsung по защите окружающей среды.

А

АБК

- В режиме воспроизведения 73
- В режиме съемки 54

Автоматический баланс контрастности (АСВ) 54

АФ звук 86

Б

Баланс белого 55

Батарея

- Зарядка 94
- Срок службы 93
- Технические характеристики 93

Большая выдержка 31

Быстрый просмотр 86

В

Видео

- Запись 34
- Просмотр 68

Видеовых 88

Впечатыв 88

Вращение 70

Вспышка

- Авто 46
- Выкл. 45
- Заполн 46
- Красн. гл. 46
- Медл син 46
- Устр. кр. глаз 45

Выдержка 31

Г

Голосовой комментарий

- Запись 40
- Просмотр 69

Громкость 86

Д

Дата и время 87

Диафрагма 31

Диск выбора режима 14

З

Задание на печать 74

Запись

- Видео 34
- Голосовой комментарий 40

Заставка 86

Захват изображения 68

Защита файлов 65

Значки 18

Зона фокусир

- Многосегм. АФ 49
- Отслежив. АФ 49
- Центральн. АФ 49

Зуммирование 23

И

Избранные лица (список «Моя Звезда»)

- Ранжирование 63
- Сохранение новых лиц 53
- Удаление сохраненных лиц 63

Изменение размера 70

Индик АФ 88

Интелл. режим 29

Источник света (баланс белого) 55

К

Карта памяти

- microSD 92
- Емкость 92

Качество фотографий 42

Кнопка зума 14

Кнопка меню 14

Кнопка навигации 14

Кнопка просмотра 14, 16

Кнопка функции 14

Красн. гл.

- В режиме воспроизведения 73
- В режиме съемки 45

М

Макро 47

Менеджер альбома 63

Моргание глаз 151

Н

Настройка изображения

АБК 73

Добавление шума 73

Контрастность 73

Насыщенность 73

Ретушь лица 73

Устр. кр. глаз 73

Яркость 73

Недостатки лица 32

О

Обнаруж. лица

Моргание глаз 51

Норма 50

Распозн. лица 52

Улыбка 51

Обслуживание 91

Описание функции 86

Оптическая стабилизация
изображения (OIS) 24, 33

Отключение звука

Видео 35

Камера 16

Отключение устройства 81

Отслежив. фокусировка 48

Очистка

Дисплей 91

Корпус 91

Объектив 91

П

Параметры

Дисплей 86

Доступ 85

Звук 86

Камера 87

Передача файлов

Для Mac 82

Для Windows 77

Передний дисплей

Включение 23

Деморежим 89

Режим съемки 37

Устройство камеры 13

Печать фотографий 83

Просмотр файлов

В виде миниатюр 64

На экране телевизора 75

По категориям 63

Слайд-шоу 67

Р

Разрешение

Видео 42

Фотография 42

Распозн. лица 52

Регулировка

Контрастность

В режиме просмотра 73

В режиме съемки 60

Насыщенность

В режиме просмотра 73

В режиме съемки 60

Резкость 60

Яркость 73

Редактирование 70

Режим DUAL IS 33

Режим Авто 22

Режим «Автопортрет»

Видео 39

Фото 37

Режим «Дети»

Видео 39

Фото 38

Режим интеллектуального
обнаружения сюжета 36

Режим кино 34

Режим «Ночь» 31

Режим «Пара» 38

Режим «Программа» 34

Режим просмотра 62

Режим «Ретушь» 32

Режим съемки

Dual IS 33

Авто 22

Интелл. режим 29

Кино 34

Ночь 31

- Программа 34
 - Ретушь 32
 - Сюжет 30
- С**
- Сброс 87
 - Серия
 - Автоматическая экспозиционная вилка (АЕВ) 57
 - Движение 57
 - Непрерывная съемка 57
 - Слайд-шоу 67
 - Слегка нажать 6
 - Снимок с видео 68
 - Сообщения об ошибках 90
 - Сотрясение камеры 26
 - Съемка прыжков 44
 - Сюжетный режим 30
- Т**
- Таймер 43
 - ТВ высокой четкости 75
 - Тип дисплея 21
 - Тональность RGB
 - В режиме просмотра 71
 - В режиме съемки 58
- У**
- Увеличение 66
 - Удаление файлов 65
 - Улыбка 51
 - Управление кадром 31
- Ф**
- Фокусное расстояние
 - Авто Макросъемка 47
 - Макросъемка 47
 - Норма (АФ) 47
 - Фотостили 58
- Ц**
- Центр обслуживания 96
 - Цифровая стабилизация изображения 33
 - Цифровое масштабирование 24
- Ч**
- Частота кадров 34
 - Чувствительность ISO 46
- Э**
- Экспозамер
 - Мульти 55
 - Точный 55
 - Центрально-взвешенный 55
 - Экспозиция 54
 - Эффект интеллектуального фильтра
 - В режиме просмотра 72
 - В режиме съемки 59
- Я**
- Яркость дисплея 86
 - Яркость лица 32
- А**
- Anynet+ 88
- D**
- DPOF 74
- I**
- Intelli-studio 79



Сведения о послепродажном обслуживании и ответы на вопросы можно найти в прилагаемом гарантийном обязательстве или на веб-сайте <http://www.samsungimaging.com/>.

Подлежит использованию
по назначению в
нормальных условиях
Срок службы: 5 лет



AB57