



**Подлежит использованию по назначению
в нормальных условиях
Срок службы: 7 лет**

**Если у вас есть предложения или вопросы, касающиеся изделий
корпорации Samsung, свяжитесь с
информационным центром Samsung.**

**8-800-200-0400
www.samsung.ru**

**Правильная утилизация данного устройства
(Утилизация электрического и электронного оборудования)**

(Применяется в странах Европейского Союза и других странах Европы, в которых существует система разделения отходов)

Данная маркировка, имеющаяся на изделии или указанная в руководстве, указывает на то, что по истечении срока службы устройство не следует выбрасывать с другим бытовым мусором. Чтобы предотвратить возможное вредное воздействие на окружающую среду или здоровье человека от неконтролируемой утилизации отходов, отделите его от другого вида отходов для соответствующей переработки и повторного использования в качестве сырья.

Пользователю следует обратиться к продавцу в место приобретения изделия или в местные органы управления для уточнения места и способа безопасной для окружающей среды утилизации.

Корпоративным пользователям следует обратиться к поставщику и уточнить условия договора о покупке. Данное изделие не следует утилизировать вместе с другими производственными отходами.



AH68-02160P

MM-DG35
MM-DG36

ПЕРСОНАЛЬНАЯ МИКРОКОМПОНЕНТНАЯ СИСТЕМА

руководство пользователя

откройте новые возможности

Благодарим вас за приобретение продукта компании Samsung.

Для получения более полного обслуживания зарегистрируйте изделие на сайте

www.samsung.com/global/register



Предупреждения по технике безопасности



ОСТОРОЖНО

ОПАСНОСТЬ ПОРАЖЕНИЯ ЭЛЕКТРИЧЕСКИМ ТОКОМ.
НЕ ОТКРЫВАТЬ!



ВО ИЗБЕЖАНИЕ ПОРАЖЕНИЯ ЭЛЕКТРИЧЕСКИМ ТОКОМ НЕ СНИМАЙТЕ ЗАДНЮЮ КРЫШКУ (или ЗАДНЮЮ ПАНЕЛЬ). ВНУТРИ ИЗДЕЛИЯ НЕТ ДЕТАЛЕЙ, КОТОРЫЕ МОЖЕТ ЗАМЕНИТЬ ИЛИ ОТРЕМОНТИРОВАТЬ ПОЛЬЗОВАТЕЛЬ. ПРИ НЕОБХОДИМОСТИ В ОБСЛУЖИВАНИИ ОБРАТИТЕСЬ К КВАЛИФИЦИРОВАННОМУ ПЕРСОНАЛУ.

ЛАЗЕРНОЕ ИЗДЕЛИЕ КЛАССА 1
KLASSE 1 LASER PRODUKT
LUOKAN 1 LASER LAITE
KLASS 1 LASER APPARAT
PRODUCTO LASER CLASE 1



Этот знак указывает на то, что внутренние детали изделия находятся под высоким напряжением, что может привести к поражению электрическим током или получению травмы.



Этот знак указывает на то, что к изделию прилагаются важные инструкции.

ЛАЗЕРНОЕ ИЗДЕЛИЕ КЛАССА 1

Этот проигрыватель компакт-дисков относится к ЛАЗЕРНЫМ изделиям КЛАССА 1.

Использование компонентов управления, настройка или выполнение действий, которые отличаются от указанных в этом документе, может стать причиной опасного радиационного облучения.

ОСТОРОЖНО: ОПАСНОСТЬ НЕВИДИМОГО ЛАЗЕРНОГО РАДИОИЗЛУЧЕНИЯ ПРИ ОТКРЫТИИ И ПОВРЕЖДЕНИИ ФИКСАТОРОВ. ИЗБЕГАЙТЕ ВОЗДЕЙСТВИЯ РАДИОИЗЛУЧЕНИЯ.

ПРЕДУПРЕЖДЕНИЕ. Во избежание возгорания или поражения электрическим током не подвергайте устройство воздействию дождя или влаги.

ОСТОРОЖНО: ВО ИЗБЕЖАНИЕ ПОРАЖЕНИЯ ЭЛЕКТРИЧЕСКИМ ТОКОМ ВСТАВЛЯЙТЕ ШИРОКИЙ ШТЫРЬ ВИЛКИ ДО УПОРА В ПРЕДНАЗНАЧЕННОЕ ДЛЯ НЕГО ГНЕЗДО.

- Данное изделие всегда должно быть подсоединено к розетке переменного тока с подключенным защитным заземлением.
- Сетевая розетка используется для отключения подачи электропитания к изделию (путем извлечения штекера), поэтому она должна постоянно находиться в рабочем состоянии.

ОСТОРОЖНО

- Избегайте попадания на устройство капель или брызг, а также размещения на нем предметов с жидкостью, например ваз.
- Сетевой штекер используется в качестве устройства отсоединения и должен постоянно быть в рабочем состоянии.



AE95

"Настоящий продукт маркирован знаком соответствия на основании сертификата соответствия, выданного органом по сертификации-Ростест-Москва"

КОМПЛЕКТ ПОСТАВКИ

Проверьте наличие указанных ниже комплектующих.

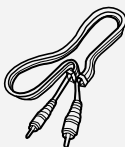

Видеокабель



FM-антенна



Руководство пользователя

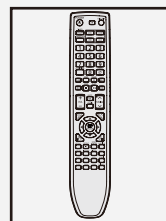

Пульт дистанционного управления



Меры предосторожности

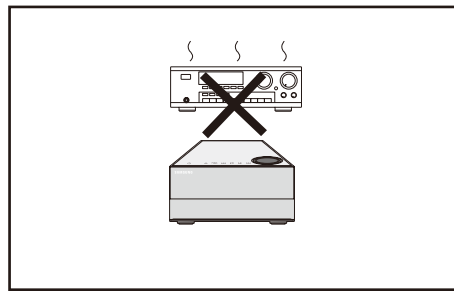
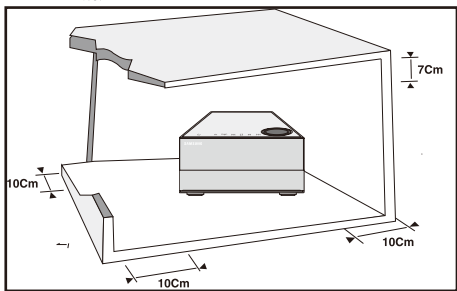

Убедитесь, что используемый вами источник переменного тока соответствует параметрам, указанным на наклейке, которая находится на задней панели проигрывателя. Поместите проигрыватель в горизонтальном положении на подходящую поверхность (например, мебель). Убедитесь, что вокруг устройства достаточно свободного пространства для вентиляции (8–10 см). Убедитесь, что вентиляционные отверстия не заблокированы. Не ставьте на проигрыватель никакие предметы. Не размещайте проигрыватель на усилителях или другом оборудовании, которое может нагреваться. Перед тем, как переместить проигрыватель, убедитесь, что лоток для дисков пуст. Этот проигрыватель разработан для длительного использования. Переключение DVD-проигрывателя в режим ожидания не отключает электрическое питание. Чтобы полностью отключить проигрыватель от источника тока (особенно если он не используется длительное время), выньте вилку из настенной розетки.

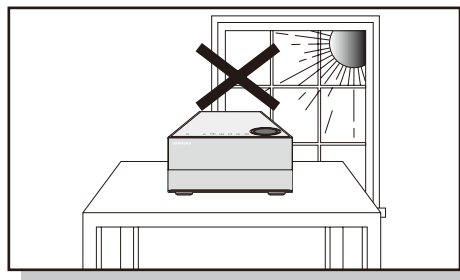
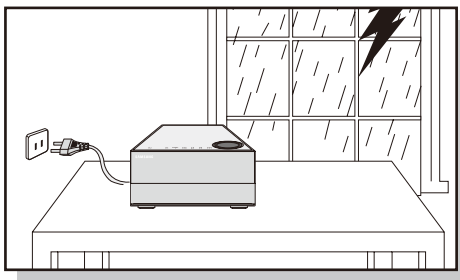

Во время грозы отсоединяйте основную вилку от розетки переменного тока. Во время грозы возникает высокое напряжение, что может вызвать повреждение устройства.

Не подвергайте устройство воздействию прямых солнечных лучей или любых других источников тепла. Это может стать причиной перегрева или неправильной работы устройства.

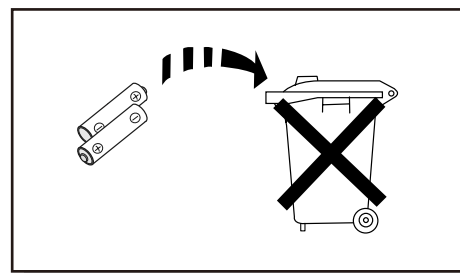
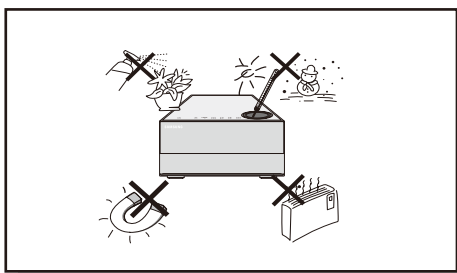

Избегайте попадания влаги на устройство (например, не размещайте на нем вазу), воздействия источника избыточного тепла (например, камина) или оборудования с сильным электромагнитным полем (например, динамиков...). В случае неисправности проигрывателя отсоедините кабель от источника питания переменного тока. Проигрыватель не предназначен для промышленного использования. Продукт предназначен исключительно для личного пользования.

В состав батарей, используемых в проигрывателе, входят опасные для окружающей среды химические вещества. Не выбрасывайте батареи вместе с бытовыми отходами.

Если проигрыватель или диск хранился при низких температурах, возможно образование конденсата.

В случае транспортировки проигрывателя в зимний период перед его включением следует подождать около 2-х часов, чтобы его температура соответствовала температуре в помещении.



Функции

● **Проигрывание нескольких дисков, FM-радиоприемник, USB-ХОСТ.**

Проигрыватель модели MM-DG35/DG36 сочетает в себе удобную возможность воспроизведения нескольких дисков (среди поддерживаемых форматов: DVD, CD, MP3-CD, CD-R, CD-RW, DivX, JPEG и DVD-R/RW), а также современный FM-радиоприемник и USB-хост.

● **Функция хранителя экрана**

Модель MM-DG35/DG36 автоматически увеличивает и уменьшает яркость телевизионного экрана по истечении 3 минут пребывания проигрывателя в режиме остановки воспроизведения.

Модель MM-DG35/DG36 автоматически переходит в режим энергосбережения через 20 минут пребывания в режиме хранителя экрана.

● **Функция энергосбережения**

Модель MM-DG35/DG36 автоматически отключается через 20 минут пребывания в режиме остановки воспроизведения.

● **Поддержка USB-хоста**

Можно свободно использовать все типы медиафайлов, включая изображения, видеозаписи и музыку, сохраненные на MP3-плеере, цифровой камере или карте памяти USB, подключив любое из этих устройств хранения к USB-порту микрокомпонентной системы.

● **HDMI**

HDMI одновременно передает видео- и аудиосигналы DVD, а также обеспечивает более высокую четкость изображения.

● **Функция Anynet+ (HDMI-CEC)**

Anynet+ – это функция, которая может использоваться для управления главным устройством с помощью пульта дистанционного управления к телевизору Samsung. Для этого необходимо подключить микрокомпонентную систему к телевизору SAMSUNG с помощью кабеля HDMI. (Доступно только для телевизоров SAMSUNG с поддержкой функции Anynet+.)

Содержание

ПОДГОТОВКА К РАБОТЕ

Предупреждения по технике безопасности	1
Меры предосторожности	2
Функции	3
Примечания относительно дисков	5
Описание	7

ПОДКЛЮЧЕНИЯ

Подключение динамиков	11
Подключение видеовыхода к телевизору	12
Функция HDMI	13
Подключение внешних компонентов	16
Подключение FM-антенн	17
Настройка часов	18
Проверка оставшегося времени	19

РЕЖИМЫ РАБОТЫ

Воспроизведение дисков	20
Воспроизведение CD-дисков с файлами формата MP3/WMA	21
Воспроизведение файлов формата JPEG	22
Воспроизведение DivX	23
Воспроизведение медиафайлов с помощью функции USB	25
Отображение информации о воспроизводимом диске	27
Ускоренное/замедленное воспроизведение	28
Пропуск кадров/песен	29
Функция выбора угла просмотра	30
Повторное воспроизведение	31
Повторное воспроизведение фрагмента A-B	32
Функция масштабирования	33
Выбор языка звуковой дорожки/субтитров	34
Перемещение к конкретному кадру/песне	35
Использование меню диска	36
Использование меню композиций	37

НАСТРОЙКА

Установка языка	38
Настройка формата экрана телевизора	39
Настройка родительского контроля (уровни оценки)	41
Установка пароля	42
Настройка функции DRC (динамическое сжатие диапазона)	43
Настройка синхронизации аудио- и видеосигнала	44

РАБОТА В РЕЖИМЕ РАДИО

О радиовещании RDS	45
Прослушивание радио	47
Предварительная настройка радиостанций	48

РАЗНОЕ

Функция копирования CD-дисков	49
Функция таймера	50
Отмена таймера	51
Функция регулировки мощности звука/мощности басов	52
Функция DSP/эквалайзера	53
Функция таймера выключения/отключения звука	54
Функция демонстрации/приглушения цвета/ECO	55
Подключение наушников и микрофона	56
Предупреждения относительно использования и хранения дисков	57
Прежде чем обратиться по вопросам обслуживания	58
Примечания к терминологии	60
Технические характеристики	61

Примечания относительно дисков



DVD (цифровой универсальный диск) обеспечивает фантастическое качество аудио- и видеосигналов благодаря поддержке объемного звука Dolby Digital и технологии сжатия видеоданных MPEG-2. Сегодня можно также наслаждаться реалистичностью эффектов дома, как если бы вы находились в кинотеатре или концертном зале.



DVD-проигрыватели и диски кодируются в соответствии с регионом, в котором они используются. Для воспроизведения диска необходимо обеспечить соответствие региональных кодов. В случае их несоответствия воспроизведение диска невозможно. Региональный номер данного проигрывателя указан на задней панели проигрывателя.

(Этот DVD-проигрыватель воспроизводит только DVD-диски, маркированные соответствующими региональными кодами.)

Поддерживаемые типы дисков



Тип диска	Торговая марка (логотип)	Записанные сигналы	Размер диска	Макс. время воспроизведения
ВИДЕО DVD-ДИСК		аудио + видео	12 см	Прибл. 240 мин. (односторонний) Прибл. 480 мин. (двухсторонний)
			8 см	Прибл. 80 мин. (односторонний) Прибл. 160 мин. (двухсторонний)
АУДИО CD-ДИСК		Аудио	12 см	74 мин.
			8 см	20 мин.
DivX		аудио + видео	12 см	74 мин.
			8 см	20 мин.

Воспроизведение указанных ниже типов дисков не поддерживается!



- Воспроизведение дисков форматов LD, CD-G, CD-I, CD-ROM и DVD-ROM не поддерживается данным проигрывателем. В случае воспроизведения таких дисков на экране телевизора отображается сообщение <This disc cannot be played. Please check the disk.> (Воспроизведение невозможно. Проверьте тип диска).
- DVD-диски, приобретенные за границей, могут не воспроизводиться на этом проигрывателе. В случае воспроизведения таких дисков на экране телевизора отображается сообщение <This disc cannot be played. Please check the disk.> (Воспроизведение невозможно. Проверьте тип диска).

Защита от копирования

- Многие DVD-диски защищены от копирования посредством соответствующей кодировки. В связи с этим DVD-проигрыватель следует подключать непосредственно к телевизору, а не к видеомагнитофону. При подключении проигрывателя к видеомагнитофону и воспроизведении защищенного от копирования DVD-диска его изображение искажается.
- Этот продукт оснащен технологией защиты авторских прав, которая защищена патентными формулами на способ некоторых патентов США и другими правами на интеллектуальную собственность корпорации Macrovision Corporation, а также других владельцев авторских прав. Использование технологии защиты авторских прав должно быть одобрено корпорацией Macrovision Corporation. Если иное не указано корпорацией Macrovision, использование этой технологии допускается только для домашнего или другого ограниченного просмотра. Обратное проектирование и разбор устройства запрещены.

Формат диска для записи

Этот продукт не поддерживает медиафайлы, защищенные техническими средствами защиты авторских прав (DRM).

Диски CD-R

- Некоторые диски CD-R могут не воспроизводиться; это зависит от записывающего устройства (записывающее устройство CD-дисков или ПК) и состояния диска.
- Используйте диск CD-R объемом 650 МБ/74 минуты. Не используйте диски CD-R объемом более 700 МБ/80 минут, так как их воспроизведение не гарантируется.
- Некоторые диски CD-RW (с возможностью повторной записи) могут не воспроизводиться.
- Полное воспроизведение гарантируется только для корректно финализированных дисков CD-R. Если сеанс закрыт, но диск остался открытым, полное воспроизведение не гарантируется.

Диски CD-R с файлами формата MP3

- Проигрыватель поддерживает воспроизведение дисков CD-R с файлами формата MP3, соответствующего стандарту ISO 9660 или Joliet.
- Максимальное количество символов, из которых состоит название MP3-файла, не должно превышать 8. Название также не должно содержать пробелов или специальных символов (. / = +).
- Используйте диски, при записи которых применялось скорость сжатия/восстановления данных более 128 Кбит/с.
- Возможно воспроизведение файлов только с разрешением ".mp3" и ".MP3".
- Проигрыватель поддерживает воспроизведение только мультисессионных дисков. Если на мультисессионном диске существует пустое место, воспроизведение будет выполняться до этого пустого места.
- Если диск не финализирован, для начала воспроизведения требуется больше времени. Кроме того, воспроизведение всех записанных файлов в этом случае не гарантируется.
- При воспроизведении файлов, закодированных в формате переменного потока данных (VBR), например файлов, закодированных одновременно с низкой и высокой скоростью передачи данных (например, 32 Кбит/с – 320 Кбит/с), возможны пропуски звука.
- На одном диске можно воспроизвести максимум 500 треков.
- На одном диске можно воспроизвести максимум 300 папок.

Диски CD-R с файлами формата JPEG

- Проигрыватель поддерживает воспроизведение только файлов в формате ".jpg".
- Если диск не финализирован, для начала воспроизведения требуется больше времени. Кроме того, воспроизведение всех записанных файлов в этом случае не гарантируется.
- Проигрыватель поддерживает воспроизведение только дисков CD-R с файлами в формате JPEG, соответствующим стандарту ISO 9660 или Joliet.
- Максимальное количество символов, из которых состоит название файла JPEG, не должно превышать 8. Название также не должно содержать пробелов или специальных символов (. / = +).
- Проигрыватель поддерживает воспроизведение только мультисессионного диска. Если на мультисессионном диске существует пустое место, воспроизведение будет выполняться до этого пустого места.
- На одном диске можно сохранить до 9 999 изображений.
- При воспроизведении диска с фотографиями Kodak/Fuji возможен просмотр только файлов JPEG, сохраненных в папке изображений.
- Для начала воспроизведения дисков с другими изображениями (не Kodak/Fuji) требуется больше времени; данные такого диска могут не воспроизводиться совсем.

Диски DVD R/RW, CD-R/RW DivX

- Обновление программного обеспечения, которое имеет несовместимый формат, не поддерживаются. (Например, QPEL, GMC, разрешение более 720 x 480 пикселей и т. д.)
- При воспроизведении файла DivX разделы с высокой частотой кадров могут не воспроизводиться.

DivX® – это цифровой видеоформат, разработанный компанией DivX, Inc. Это официально зарегистрированное устройство DivX Certified или DivX Ultra Certified с функцией воспроизведения видео в формате DivX.



Описание

—Передняя панель—

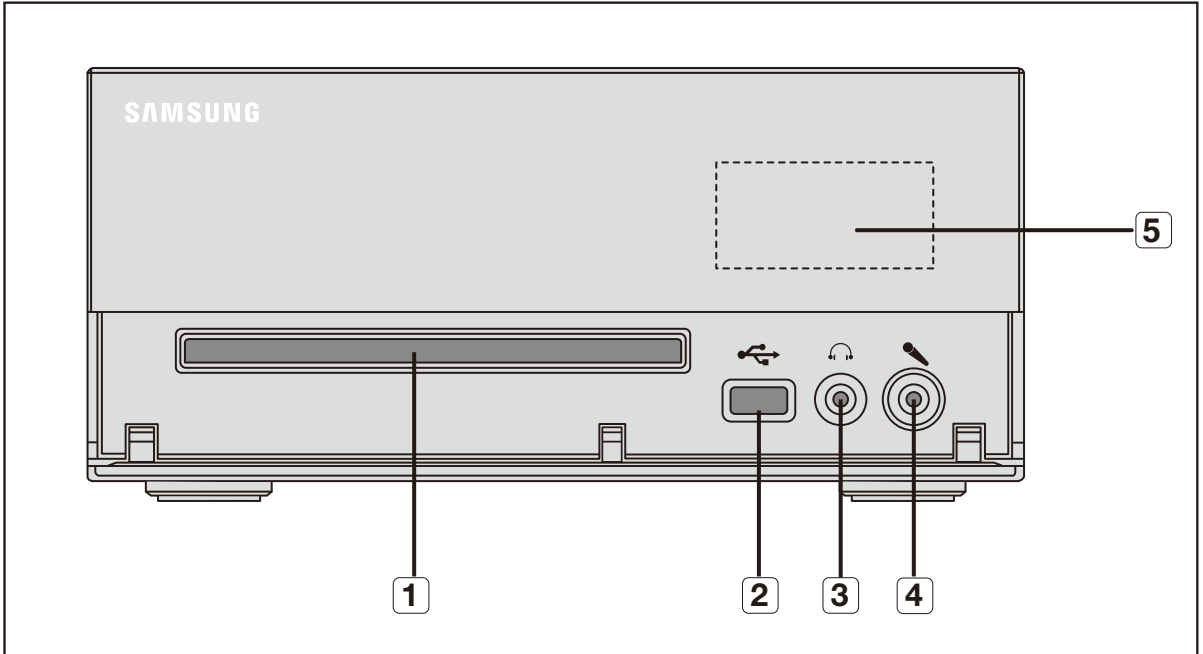

1. ОТДЕЛЕНИЕ ДЛЯ КОМПАКТ-ДИСКА
2. ГНЕЗДО USB
3. ГНЕЗДО ДЛЯ НАУШНИКОВ
4. МИКРОФОН
5. ДИСПЛЕЙ

—Верхняя панель—

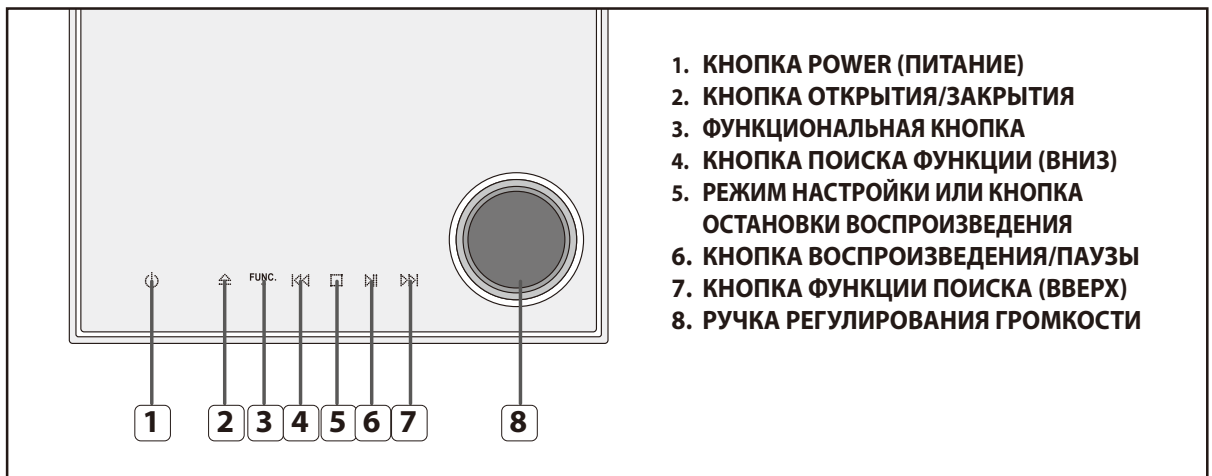

1. КНОПКА POWER (ПИТАНИЕ)
2. КНОПКА ОТКРЫТИЯ/ЗАКРЫТИЯ
3. ФУНКЦИОНАЛЬНАЯ КНОПКА
4. КНОПКА ПОИСКА ФУНКЦИИ (ВНИЗ)
5. РЕЖИМ НАСТРОЙКИ ИЛИ КНОПКА
ОСТАНОВКИ ВОСПРОИЗВЕДЕНИЯ
6. КНОПКА ВОСПРОИЗВЕДЕНИЯ/ПАУЗЫ
7. КНОПКА ФУНКЦИИ ПОИСКА (ВВЕРХ)
8. РУЧКА РЕГУЛИРОВАНИЯ ГРОМКОСТИ

—Задняя панель—

MM-DG35

1. AUX IN (Аудиовход)
2. Разъем для подключения FM-антенны
3. Разъем для выходного сигнала HDMI
4. Разъем для выходного видеосигнала

Подключите гнезда входного видеосигнала (VIDEO IN) телевизора к разъему выходного сигнала (VIDEO OUT).

5. Разъем Scart
6. Разъемы для динамиков
7. Охлаждающий вентилятор
8. Жажим (для закрепления проводов динамика).

MM-DG36

1. AUX IN (Аудиовход)
2. Разъем для подключения FM-антенны
3. Разъем для выходного сигнала HDMI
4. Разъем для выходного видеосигнала

Подключите гнезда входного видеосигнала (VIDEO IN) телевизора к разъему выходного сигнала (VIDEO OUT).

5. Разъем Scart
6. Разъемы для динамиков
7. Охлаждающий вентилятор
8. Жажим (для закрепления проводов динамика).

На иллюстрациях изображена задняя панель модели MM-DG36
 MM-DG35: выходная мощность 2,0-канального динамика
 MM-DG36: выходная мощность 2,1-канального динамика



Описание

—Пульт дистанционного управления—

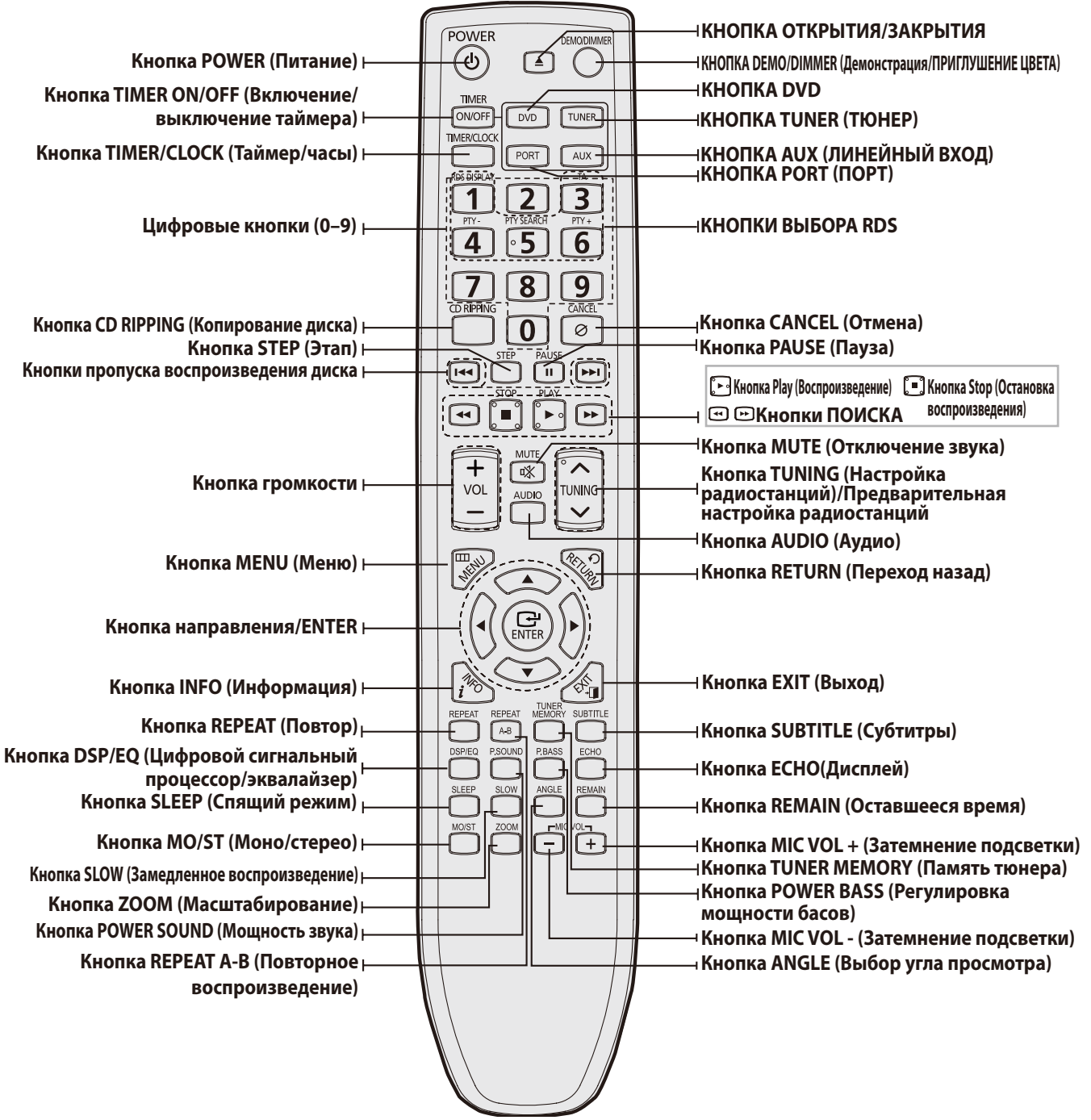

Установка батарей в пульт дистанционного управления

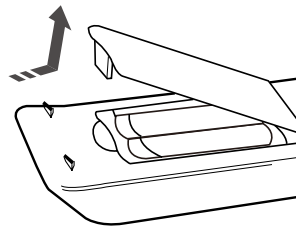
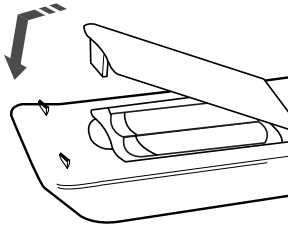
<p>1 Снимите крышку отделения для батарей в направлении стрелки.</p> 	<p>2 Вставьте две батареи 1,5 В ААА, соблюдая правильную полярность (+ и -).</p> 	<p>3 Вставьте крышку отделения для батареи.</p> 
---	---	---

Осторожно

Во избежание протечки или повреждения корпуса соблюдайте указанные ниже меры предосторожности.

- При размещении батарей в пульте дистанционного управления следите за тем, чтобы была соблюдена полярность: (+) к (+) и (-) к (-).
- Используйте соответствующий тип батарей. Батареи, имеющие похожий внешний вид, могут иметь разное напряжение.
- Заменяйте одновременно обе батареи.
- Не подвергайте батареи воздействию высоких температур или огня.

Рабочий диапазон пульта дистанционного управления

Пульт дистанционного управления должен использоваться на расстоянии около 23 футов/7 метров. Пульт дистанционного управления можно направить на соответствующий датчик под горизонтальным углом в 30°.

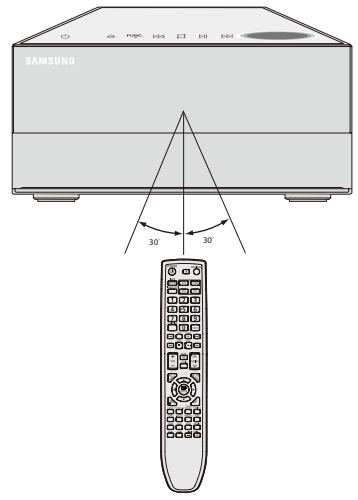

Подключение динамиков

Перед перемещением или установкой продукта обязательно отключите питание и отсоедините шнур питания.

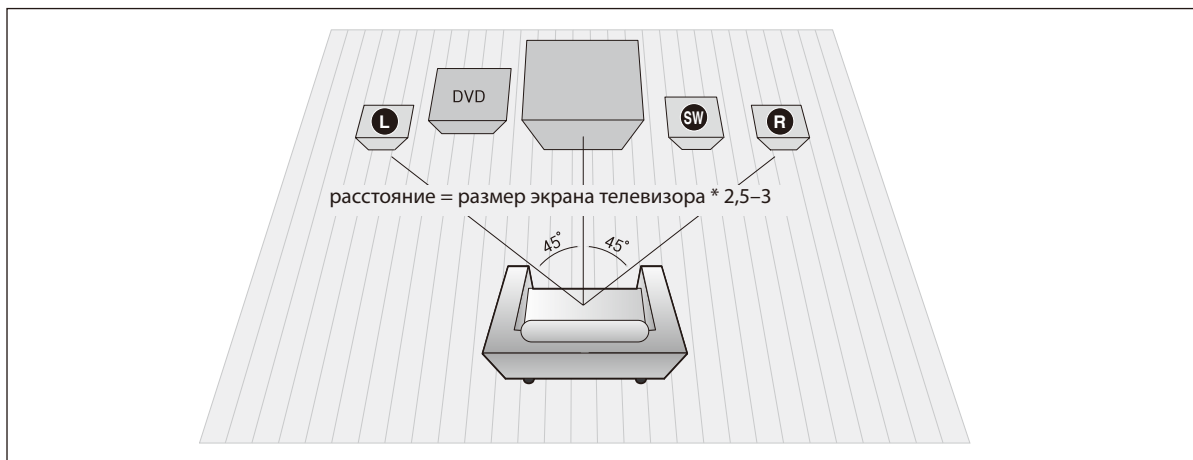

Размещение DVD-проигрывателя

- Поставьте проигрыватель на подставку, полку шкафа или стойку для телевизора.

Передние динамики **L** **R**

- Разместите эти динамики напротив места, где планируется прослушивание, направив их передней частью внутрь (под углом около 45°) в направлении слушателя.
- Разместите динамики таким образом, чтобы ВЧ-громкоговорители находились на уровне ушей слушателя.

Выбор места для прослушивания

Расстояние между местом для прослушивания и телевизором должно быть в 2,5–3 раза больше размера экрана телевизора.

Например: для телевизоров с диагональю 32 дюйма: 2–2,4 м (6–8 футов)
для телевизоров с диагональю 55 дюймов: 3,5–4 м (11–13 футов)

Сабвуфер **SW**

- Специальных рекомендаций относительно размещения сабвуфера нет. Разместите его там, где вам удобно.

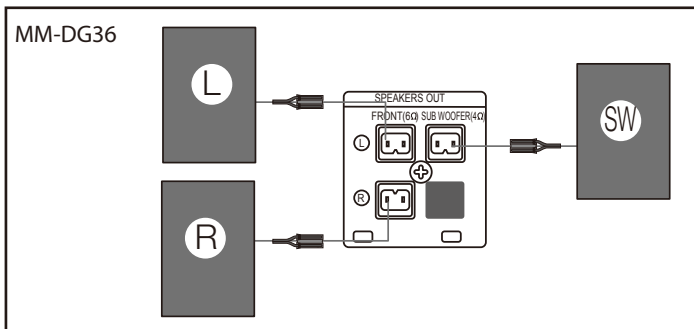
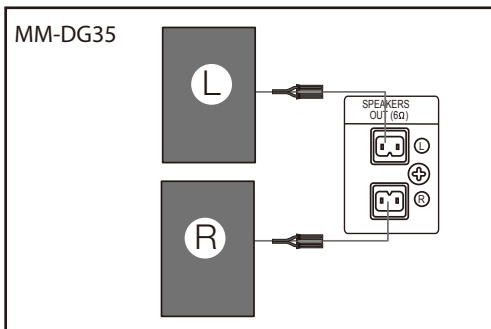

- Не разрешайте детям играть с динамиками, а также в области их размещения. В случае падения динамик может стать причиной травмы.
- Поместите динамик в недоступном для детей месте, чтобы они не имели возможности вставить в паз (отверстие) динамика сабвуфера руки, а также какие-либо предметы.
- Не используйте паз (отверстие) сабвуфера для его подвешивания на стене.



- Размещение динамика возле телевизора может привести к искажению цветов на экране из-за магнитного поля динамика. В таком случае поместите динамик на расстоянии от телевизора.

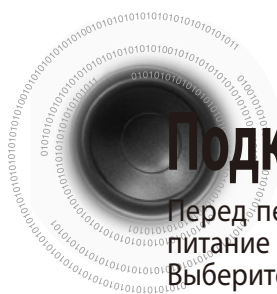

Подключение видеовыхода к телевизору

Перед перемещением или установкой этого устройства обязательно отключите питание и отсоедините шнур питания.

Выберите один из способов видеоподключения.

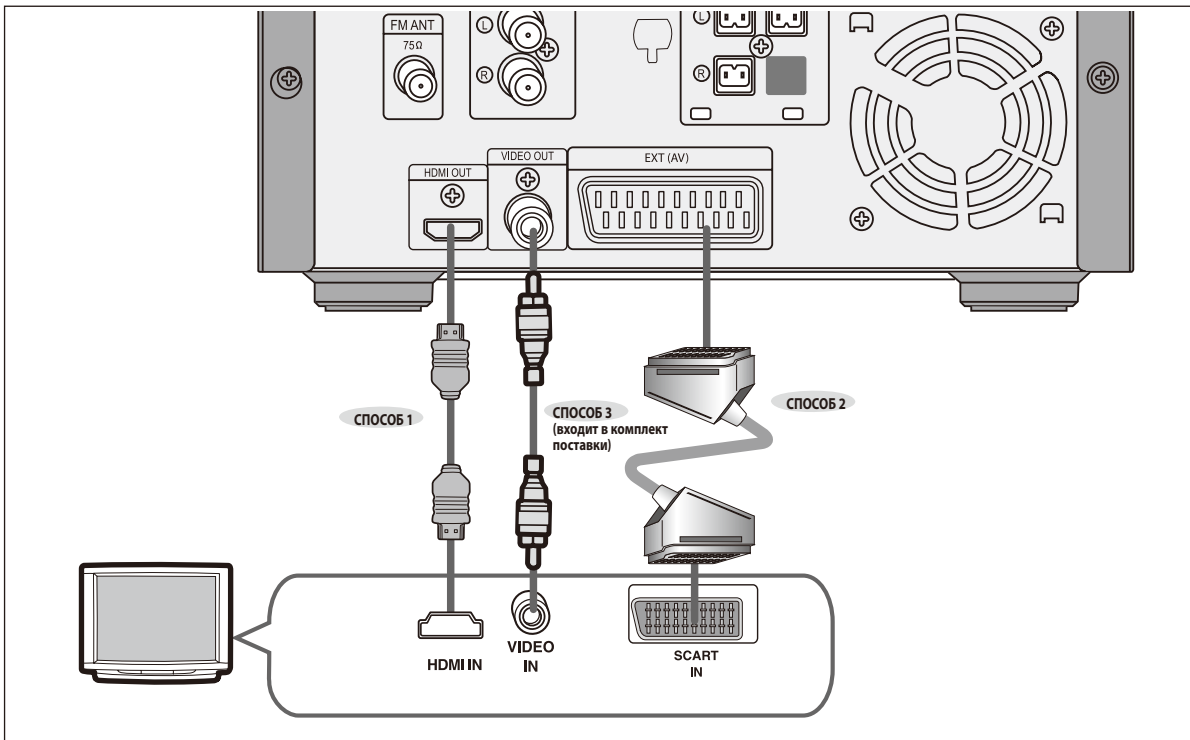

СПОСОБ 1: HDMI (Наивысшее качество)

Подсоедините кабель HDMI (не входит в комплект поставки) к гнезду выхода HDMI на задней панели DVD-проигрывателя и к гнезду входа HDMI (HDMI IN) на телевизоре.

СПОСОБ 2: Scart (Лучшее качество)

Если телевизор оснащен входным гнездом SCART, подключите адаптер Scart (не входит в комплект поставки) к гнезду аудио-/видеовыхода (AV) на задней панели главного устройства и к гнезду входа SCART на телевизоре (SCART IN).

СПОСОБ 3: Композитный видеосигнал (Хорошее качество)

Подсоедините один конец видеокабеля к гнезду видеовыхода (VIDEO OUT) на задней панели DVD-проигрывателя, а другой – к гнезду видеовхода (VIDEO IN) на телевизоре.

- ✎ Для выходного сигнала HDMI доступны такие значения разрешения: 480р/576р, 720р, 1080i/1080р. Параметры разрешения приведены на стр. 15.
- После настройки видеоподключения установите на телевизоре источник входного видеосигнала согласно соответствующему выходному видеосигналу (HDMI, компонентный или композитный) микрокомпонентной системы. Для получения более детальной информации о способе выбора источника входного видеосигнала см. руководство пользователя телевизора.
- Если для подключения телевизора Samsung к основному устройству используется кабель HDMI, управление микрокомпонентной системой можно осуществлять с помощью пульта дистанционного управления к телевизору. (Доступно только для телевизоров SAMSUNG с поддержкой функции Anynet+(HDMI-CEC).)
- Наличие на телевизоре маркировки *Anynet+* свидетельствует о том, что он поддерживает функцию Anynet+.
- Если подключение устанавливается через адаптер scart, источник телевизионного сигнала автоматически переходит в режим scart.



Функция HDMI

Функция автоматического определения HDMI

При подключении кабеля HDMI ко включенному проигрывателю выходной видеосигнал автоматически переходит в режим HDMI.

• HDMI (интерфейс мультимедиа высокой четкости)

HDMI – это интерфейс, позволяющий выполнять цифровую передачу видео- и аудиоданных через один разъем. С помощью HDMI микрокомпонентная система передает цифровой видео- и аудиосигнал и выводит на экран телевизора, оснащенного гнездом входного сигнала HDMI, "живое" изображение.

• Описание подключения HDMI

Разъем HDMI – поддержка видео- и цифровых аудиоданных.

— HDMI подает только чистый цифровой сигнал к телевизору.

— Если телевизор не поддерживает HDCP (протокол защиты широкополосных цифровых данных), на экране может возникнуть неожиданный шум.

• Почему Samsung использует технологию HDMI?

Для работы аналоговых телевизоров требуется аналоговый видео-/аудиосигнал. Однако при воспроизведении DVD-диска к телевизору передаются цифровые данные. Поэтому необходим преобразователь цифровых данных в аналоговые (как в микрокомпонентной системе) или преобразователь аналогового сигнала в цифровой (как в телевизоре). Во время преобразования качество изображения ухудшается из-за возникновения шумов и потери сигнала. Таким образом HDMI имеет преимущество, так как не требует преобразования цифровых данных в аналоговые и передает чистый цифровой сигнал от проигрывателя к телевизору.

• Что такое HDCP?

HDCP (защита широкополосных цифровых данных) – это система защиты от копирования содержимого диска DVD, которое отображается через HDMI. Эта система обеспечивает надежное цифровое соединение между источником видеосигнала (ПК, DVD и т. д.) и устройством отображения (телевизор, проектор и т. д.). Для предотвращения несанкционированного копирования содержимое на устройстве-источнике проходит кодировку.

• Что такое Anynet+?

Anynet+ – это удобная функция, которая позволяет управлять этим устройством через телевизор Samsung с поддержкой Anynet+.

— Если на телевизоре Samsung есть соответствующая маркировка  она свидетельствует о поддержке функции Anynet+.

— После того, как проигрыватель будет включен, а диск вставлен, проигрыватель начнет воспроизведение диска, а телевизор автоматически включится и перейдет в режим HDMI.

— Если вы включили проигрыватель, в который уже вставлен диск, и нажали кнопку Play, телевизор включится и перейдет в режим HDMI.

— Для получения более детальной информации об использовании функции Anynet+(HDMI-CEC) см. руководство пользователя телевизора.

Использование Anynet+(HDMI-CEC)

Anynet+ – это функция, которая позволяет управлять устройствами Samsung с помощью пульта дистанционного управления к телевизору Samsung. Anynet+ может использоваться после подключения микрокомпонентной системы к телевизору SAMSUNG с помощью кабеля HDMI. Доступно только с телевизорами SAMSUNG, поддерживающими функцию Anynet+.

1. Подключите главное устройство микрокомпонентной системы к телевизору Samsung с помощью кабеля HDMI. (См. стр. 12)
Установите функцию Anynet+ на телевизоре.
Теперь можно управлять микрокомпонентной системой с помощью пульта дистанционного управления к телевизору.
(Доступные кнопки телевизора: кнопки ◀, ▶, ⏪, ⏩, ▲, ▼ и ◀▶ кнопка, 0~9)

С помощью Anynet+

Можно управлять этим устройством, включать телевизор или просматривать видео, нажав кнопку Play на пульте дистанционного управления к телевизору Samsung.

Нажмите кнопку Anynet+ на пульте дистанционного управления к телевизору, выберите форму микрокомпонентной системы. Выберите устройство для подключения и установите значение для каждого из нижеприведенных параметров.

- **View TV (Просмотр ТВ):** при активации функции Anynet+(HDMI CEC) и выборе параметра View TV (Просмотр ТВ) микрокомпонентная система автоматически останавливает воспроизведение.
- **Menu on Device (Меню устройства):** доступ к меню микрокомпонентной системы и управление его пунктами.
- **Device Operation (Управление устройством):** отображение информации о воспроизведении диска в микрокомпонентной системе. Среди возможных операций с диском на микрокомпонентной системе: изменение названия, раздела и субтитров.



- Прием недоступен.
- При воспроизведении компакт-диска с активированной функцией CEC (CEC ON) выключение питания телевизора не приведет к автоматическому отключению микрокомпонентной системы.

BD Wise (только для устройств Samsung)

Меню BD Wise можно использовать только в том случае, если микрокомпонентная система подключена через кабель HDMI к телевизору Samsung с поддержкой BD Wise.

• Что такое BD Wise?

Функция BD Wise автоматически устанавливает оптимальные настройки для совместимых с BD Wise устройств Samsung. Эта функция доступна только в том случае, если совместимые с BD Wise устройства Samsung подключены между собой с помощью кабеля HDMI.

• Использование BD Wise

1. С помощью кабеля HDMI подключите микрокомпонентную систему к телевизору Samsung, совместимому с BD Wise.
2. Установите для каждого пункта меню BD Wise микрокомпонентной системы и телевизора Samsung параметр On (Вкл.).
 - Это позволит улучшить качество воспроизводимого изображения (с диска, DVD-диска).
 - Это также оптимизирует качество изображения, передаваемого с микрокомпонентной системы на телевизор Samsung с поддержкой BD Wise.



- Прежде чем изменить разрешение в режиме BD Wise, необходимо предварительно установить параметр Off (Выкл.) для режима BD.
- Если режим BD Wise отключен, для подключенного телевизора автоматически устанавливается максимально допустимое разрешение.
- Функция BD Wise недоступна, если проигрыватель подключен к устройству, которое не поддерживает BD Wise.

Функция HDMI (продолжение)

Для чего используется технология HDMI (интерфейс мультимедиа высокой четкости)?

Это устройство передает видеосигнал DVD в цифровой форме без преобразования в аналоговый.

При использовании подключения HDMI цифровые изображения характеризуются более высокой четкостью.

Установка аудиосигнала HDMI

Для передаваемых через кабель HDMI аудиосигналов можно установить значение ON (Вкл.)/OFF (Выкл.).



1. В режиме остановки воспроизведения нажмите кнопку **MENU**.
2. Нажимая кнопку направления **▼**, **▲** перейдите к пункту **<Audio>**, после чего нажмите кнопку **ENTER**.
3. Нажимая кнопку направления **▼**, **▲** перейдите к пункту **<HDMI AUDIO>**, после чего нажмите кнопку **ENTER**.
4. Нажимая кнопку направления **▼**, **▲** выберите **<ON>** (Вкл.) или **<OFF>** (Выкл.), после чего нажмите кнопку **ENTER**.
 - ON (Вкл.): Видео- и аудиосигналы передаются через подключенный кабель HDMI, а аудиосигнал подается только через динамики телевизора.
 - OFF (Выкл.): видеосигнал передается только через подключенный кабель HDMI, а аудиосигнал подается только через динамики микрокомпонентной системы.
 - Чтобы вернуться к предыдущему уровню, нажмите кнопку **RETURN**.
 - Чтобы выйти из окна настройки, нажмите кнопку **EXIT**.



- По умолчанию для этой функции отключен параметр HDMI AUDIO (HDMI AUDIO OFF).
- При воспроизведении через телевизор аудиосигнал HDMI автоматически преобразуется в аналоговый для 2-канальных динамиков.
- Функция ECHO/PSOUND/DSP/EQ недоступна, если для параметра HDMI AUDIO выбрано значение ON (Вкл.).
- Выходной сигнал микрофона недоступен, если для параметра включен параметр HDMI AUDIO (HDMI AUDIO ON).

Установка разрешения HDMI

Функция позволяет выбрать разрешение экрана для выходного сигнала HDMI.



1. В режиме остановки воспроизведения нажмите кнопку **MENU**.
2. Нажимая кнопку направления **▼**, **▲** перейдите к пункту **<Setup>**, после чего нажмите кнопку **ENTER**.
3. Нажимая кнопку направления **▼**, **▲** перейдите к **<Display Setup>**, после чего нажмите кнопку **ENTER**.
4. Нажимая кнопку направления **▼**, **▲** перейдите к пункту **<HDMI Resolution>**, после чего нажмите кнопку **ENTER**.
5. Нажимая кнопку направления **▼**, **▲** выберите необходимое значение, после чего нажмите кнопку **ENTER**.
 - Для выходного сигнала HDMI доступны такие значения разрешения: 480p/576p, 720p, 1080i, 1080p.
 - Разрешением SD (стандартная четкость) является значение 480p/576p, а значениями разрешения HD (высокая четкость) являются 720p, 1080i, 1080p.
 - Нажмите кнопку **RETURN**, чтобы вернуться к предыдущему уровню.
 - Чтобы выйти из окна настройки, нажмите кнопку **EXIT**.



- Если телевизор не поддерживает установленное разрешение, изображение не будет отображаться корректно.
- Для получения более детальной информации о способе выбора источника входного видеосигнала см. руководство пользователя телевизора.



Подключение внешних компонентов

RUS

Подключение внешнего аналогового компонента

Например: Примерами компонентов с аналоговым сигналом являются видеомэгинофон, видеокамера и телевизор.

ПОДКЛЮЧЕНИЯ

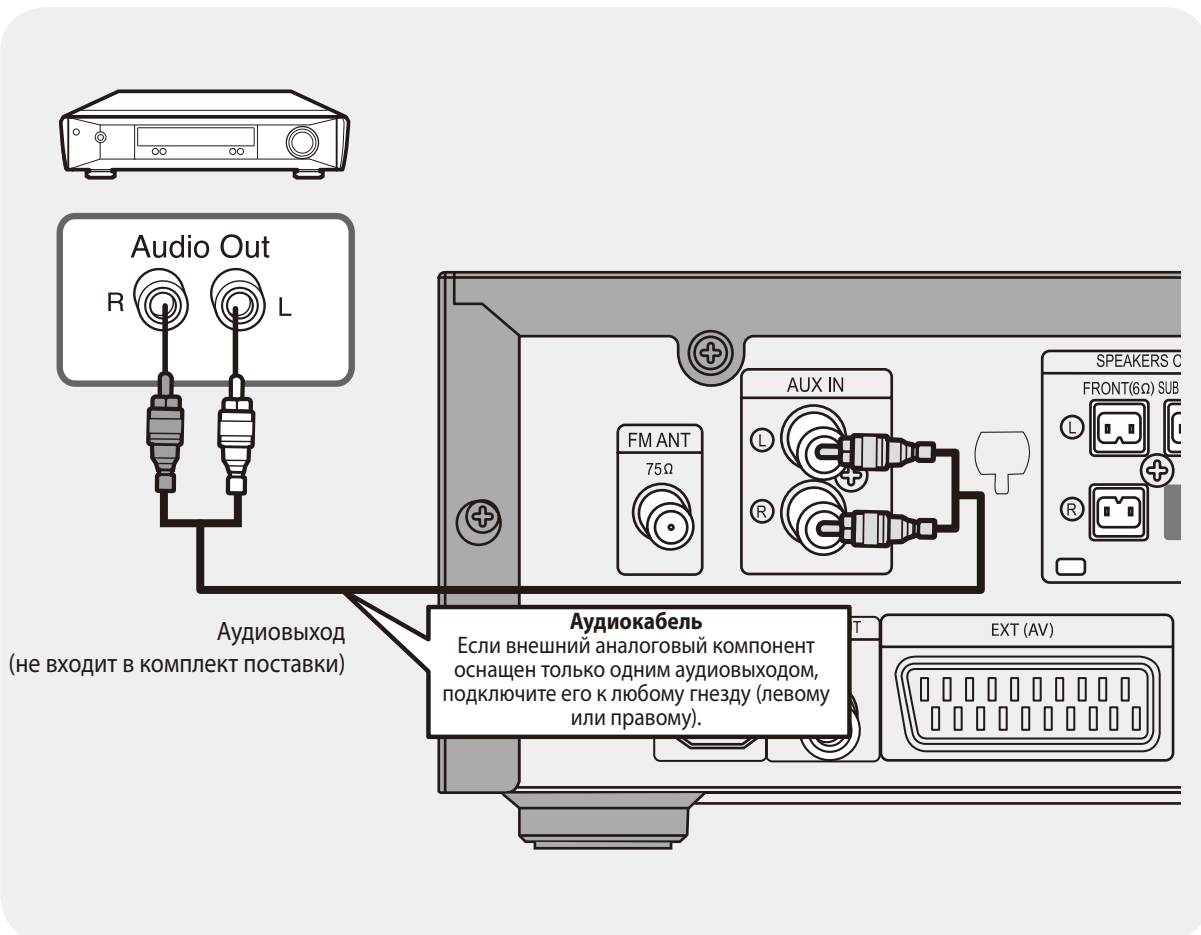

- 1 Подсоедините аудиовход (AUX IN) на проигрывателе к аудиовыходу на внешнем аналоговом компоненте.
 - Убедитесь, что цвета соединителей совпадают.
- 2 Нажмите **AUX**, чтобы выбрать линейный вход AUX.
 - На дисплее отобразится "AUX".



Подключение FM-антенн

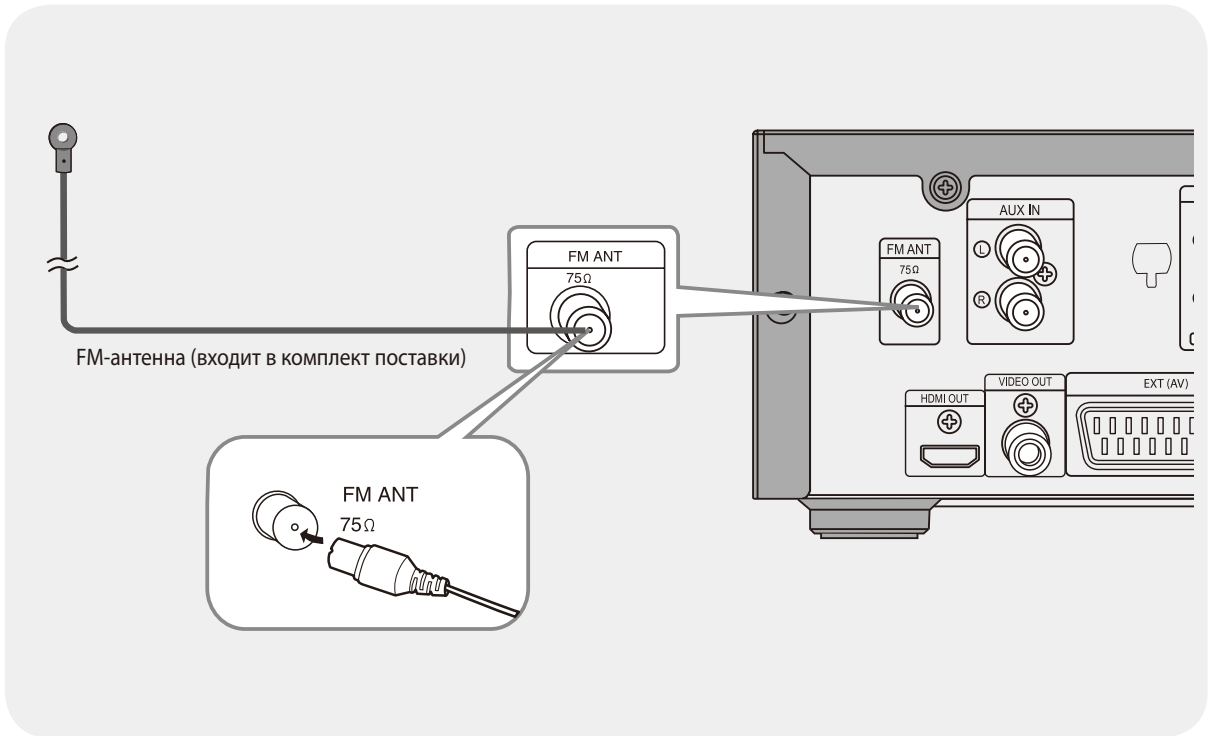

- 1 Подключите FM-антенну из комплекта поставки к коаксиальному гнезду FM 75Ω.
- 2 Медленно поворачивайте антенный провод, пока не найдете место качественного приема, после чего закрепите его на стене или другой твердой поверхности.

Примечание.

• Это устройство не принимает радиовещание в AM-диапазоне.

Охлаждающий вентилятор

Охлаждающий вентилятор подает прохладный воздух к устройству для предотвращения перегрева.

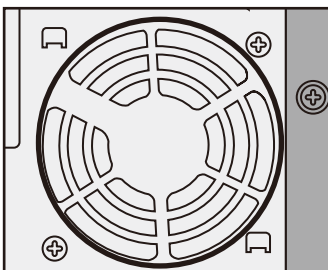

В целях безопасности следите за соблюдением указанных ниже требований.

- Убедитесь, что вентиляция в устройстве выполняется должным образом. В случае нарушения вентиляции температура внутри устройства поднимается, и это может повредить его.
- Не блокируйте охлаждающий вентилятор и вентиляционные отверстия. (В случае накрытия охлаждающего вентилятора или вентиляционных отверстий газетой или тканью внутренние компоненты устройства могут нагреваться, и это может привести к воспламенению.)

Настройка часов

На каждом этапе настройки для установки требуемого значения у вас будет несколько секунд. В случае превышения этого лимита времени процедуру необходимо будет повторить сначала.

1 Включите систему, нажав кнопку **POWER**.

2 Дважды нажмите **TIMER/CLOCK**.

- На дисплее отобразится "CLOCK" (Часы).

3 Нажмите **ENTER**. Мигает обозначение часов.

- Чтобы увеличить количество часов, нажимайте : ►
- Чтобы уменьшить количество часов, нажимайте : ◀

4 После установки правильного времени нажмите **ENTER**. Начинает мигать обозначение минут.

- Чтобы увеличить количество минут, нажимайте : ►
- Чтобы уменьшить количество минут, нажимайте : ◀

5 После установки правильного времени нажмите **ENTER**.

- На дисплее отобразится "TIMER" (Таймер).
- Установка времени завершена.

Примечание.

- Можно отобразить время нажатием кнопки **TIMER/CLOCK** даже при использовании другой функции.
- На этапе 3 и 4 также можно воспользоваться ◀◀▶▶ на главном устройстве вместо кнопок ◀ ▶

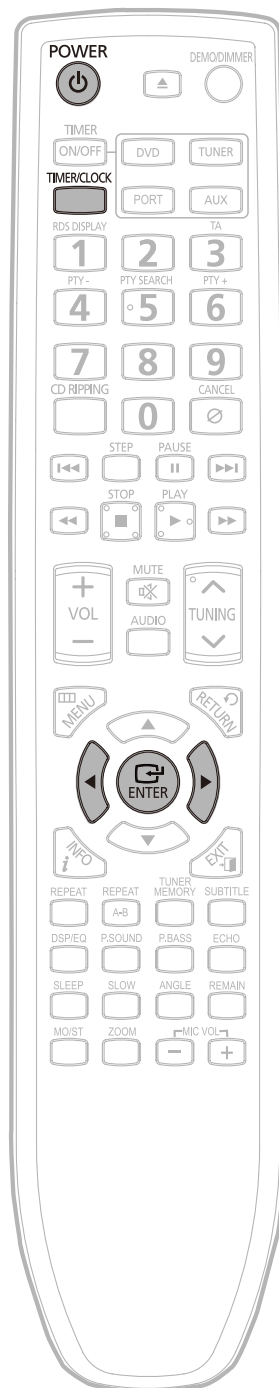



Проверка оставшегося времени

DVD

1 Нажмите кнопку **REMAIN.**

- Для проверки оставшегося времени воспроизведения определенной композиции или определенного раздела.

При каждом нажатии кнопки **REMAIN время отображается указанным ниже образом.**

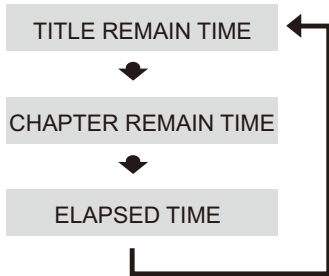

CD

MP3

2 Нажмите кнопку **REMAIN.**

- ◆ При нажатии кнопки **REMAIN** отображается оставшееся время.
- ◆ Чтобы отменить эту функцию, нажмите кнопку **REMAIN** еще раз.

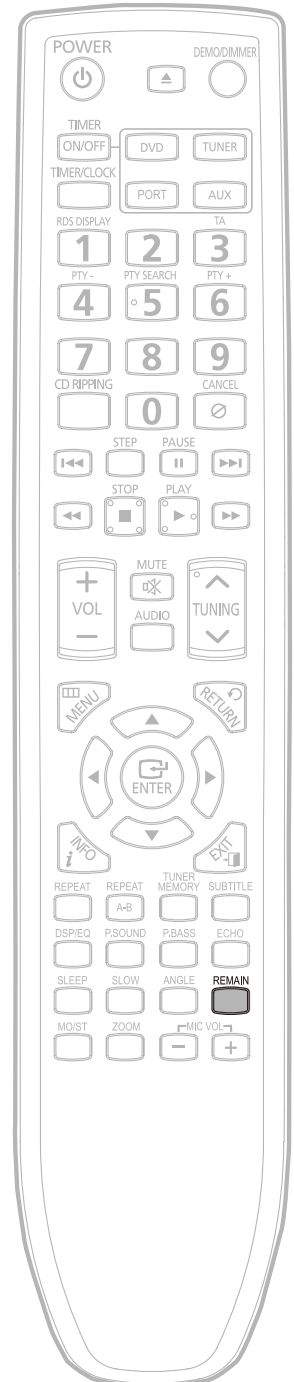

Воспроизведение диска

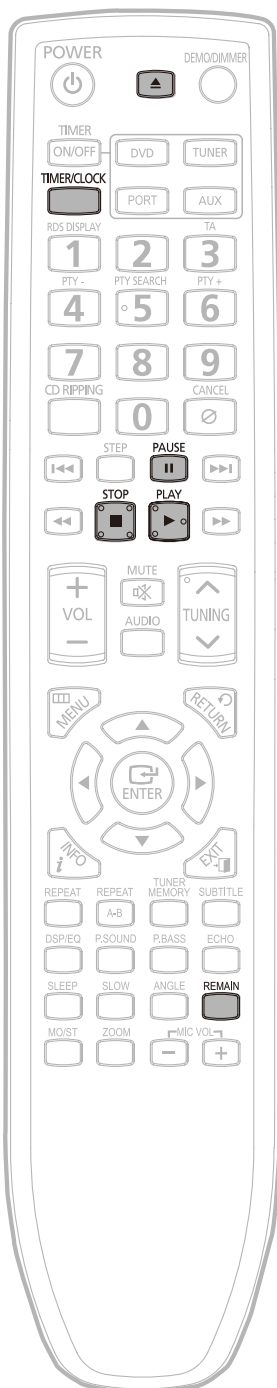
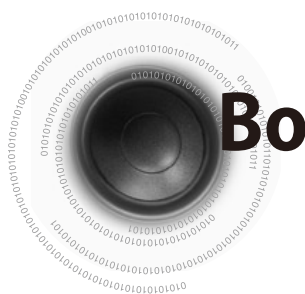

1 Нажмите кнопку **ОТКРЫТИЯ/ЗАКРЫТИЯ**, чтобы открыть лоток для дисков.

2 Вставьте диск.
• Осторожно вставляйте диск в лоток, направляя его наклейкой вверх.

3 Нажмите кнопку **ОТКРЫТИЯ/ЗАКРЫТИЯ**, чтобы закрыть лоток для дисков.

Примечание.

- Для комбинированных дисков воспроизведение выполняется в следующем порядке: MP3/WMA MP3/WMA → DIVX → JPEG.
- В зависимости от содержимого диска начальный экран может выглядеть по-разному.
- В зависимости от режима записи некоторые компакт-диски MP3 могут не воспроизводиться.
- При использовании CD-дисков для выбора звуковой дорожки можно воспользоваться цифровыми кнопками. При нажатии цифровых кнопок через 3 секунды начинается автоматическое воспроизведение.
- Содержимое MP3-диска может отличаться, это зависит от формата записанной на диск MP3-дорожки.
- Воспроизведение аудиодиска DTS не поддерживается.
- Воспроизведение аудиодисков DVD не поддерживается.

Чтобы остановить воспроизведение, нажмите кнопку **STOP** во время воспроизведения.

- Если нажать кнопку один раз, в памяти устройства сохраняется информация о месте остановки воспроизведения. При нажатии кнопки **PLAY** (▶) воспроизведение возобновляется с места его остановки. (Эта функция доступна только для DVD-дисков.)
- Если нажать кнопку два раза, на дисплее отображается "STOP", после чего при нажатии кнопки **PLAY** (▶) диск воспроизводится с начала.

Чтобы временно приостановить воспроизведение, нажмите кнопку **PAUSE** во время воспроизведения.

- Чтобы возобновить воспроизведение, нажмите кнопку **PLAY** (▶) еще раз.



Воспроизведение MP3/WMA-диска

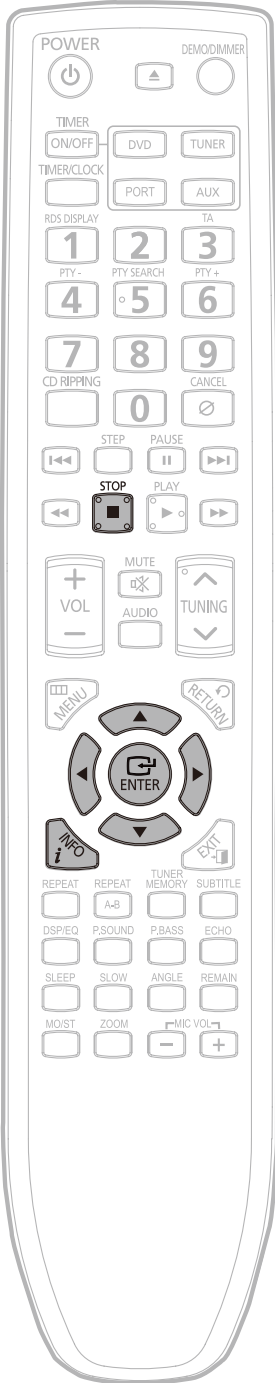

1 Вставьте MP3/WMA-диск.

- На экране отобразится меню MP3/WMA, после чего начнется воспроизведение.
- Вид меню зависит от MP3/WMA-диска.
- Файлы формата WMA-DRM не воспроизводятся.



2 С помощью ◀▶▶▼ выберите альбом, после чего нажмите кнопку **ENTER**.

- С помощью ▲▼ выберите звуковую дорожку.



3 Чтобы изменить альбом, в режиме остановки воспроизведения с помощью ◀▶▶▼ выберите другой альбом и нажмите кнопку **ENTER**.

- Чтобы выбрать другой альбом и звуковую дорожку, повторите описанные выше действия 2 и 3.

4 Нажмите кнопку **STOP**, чтобы остановить воспроизведение.

Примечание.

- В зависимости от режима записи некоторые MP3/WMA-диски могут не воспроизводиться.
- Содержимое MP3-диска может отличаться, это зависит от формата записанной на диск MP3/WMA-дорожки.



Воспроизведение файла JPEG

JPEG

RUS

Изображения, сделанные с помощью цифровой или видеокамеры, или файлы JPEG на ПК, можно сохранить на CD-диске и воспроизвести на этом DVD-проигрывателе.

Функция вращения/поворота

Во время воспроизведения нажимайте кнопки направления ▲, ▼, ◀, ▶.

Нажмите кнопку ▲ изображение будет повернуто по часовой стрелке.

Нажмите кнопку ▼ изображение будет повернуто против часовой стрелки.

Нажмите кнопку ◀ будет осуществлен переход к предыдущему изображению.

Нажмите кнопку ▶ будет осуществлен переход к следующему изображению.

Функция воспроизведения слайд-шоу

Нажмите кнопку INFO во время воспроизведения, после чего нажмите кнопку **INFO** или кнопку перемещения ▲, ▼ чтобы выбрать один из таких вариантов скорости воспроизведения слайд-шоу:

SLIDE SHOW SPEED ◆ Normal



SLIDE SHOW SPEED ◆ Slow



SLIDE SHOW SPEED ◆ Fast



Воспроизведение DivX



Переход к следующему/предыдущему файлу

Во время воспроизведения нажмите кнопку **I◀◀▶▶I**

- Если на диске хранятся более 2 файлов, для перехода к следующему из них нажмите кнопку **▶▶I**
- Если на диске хранятся более 2 файлов, для перехода к предыдущему из них нажмите кнопку **I◀◀**



Ускоренное воспроизведение

Нажмите кнопку **◀◀▶▶**

- При каждом нажатии кнопки во время воспроизведения

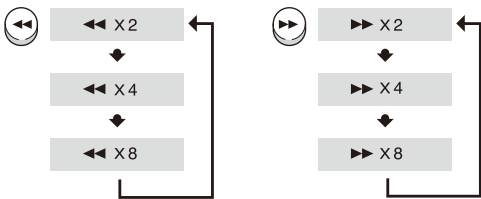

- Чтобы возобновить обычное воспроизведение, нажмите кнопку **PLAY (▶)**.

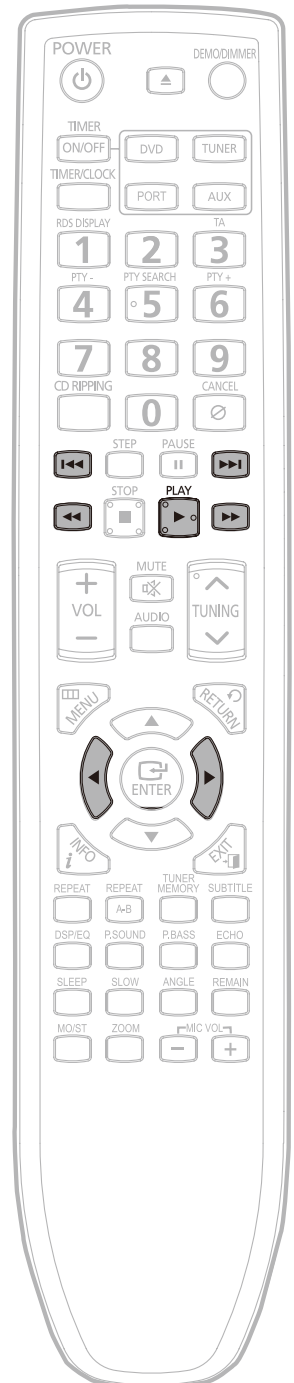

Функция пропуска 5-ти минут

Во время воспроизведения нажмите кнопку ◀ ▶

- При каждом нажатии кнопки ▶ пропускаются следующие 5 минут воспроизведения.
- При каждом нажатии кнопки ◀ выполняется переход к предыдущим 5 минутам воспроизведения.

Примечание.

- Функция пропуска 5-ти минут недоступна для файлов в формате MPG.

Отображение аудиоданных

Нажмите кнопку **AUDIO**.

- Если на диске записано несколько звуковых дорожек, можно переключаться с одной на другую.
- При каждом нажатии кнопки выполняется переход между пунктами меню AUDIO (OFF (Выкл.), 1/1, 1/2 ...).

AUDIO

CH1 DOLBY DIGITAL 5.1 CH

Отображение субтитров

Нажмите кнопку **SUBTITLE**.

- При каждом нажатии кнопки значения параметра изменяются указанным ниже образом.

SUBTITLE OFF



SUBTITLE KOR

- Если на диске хранится только один файл с субтитрами, он будет воспроизведен автоматически.
- Проигрыватель поддерживает до 8 языков субтитров.

Таблица функций DivX

Поддержка формата DivX

Файлы **Avi** содержат аудио- и видеоданные, которые должны быть сохранены на CD-диске в формате стандарта ISO 9660.

		СПЕЦИФИКАЦИИ
Совместимость ВИДЕО	DivX3.11	До последней ВЕРСИИ
Совместимость АУДИО	MP3	CBR : 8–320 Кбайт/с
	AC3	CBR : 32–640 Кбайт/с
	WMA	(CBR) 1: стерео 48–384 Кбайт/с (CBR) 2: моно 64–192 Кбайт/с

Элементы MPEG, содержащие DivX, могут быть разделены на видео и аудио.

- **Совместимость видео:** поддерживаются все версии DivX до 3.11 (включая последнюю версию 5.1). Также поддерживается XviD.
- **Совместимость аудио:** поддерживаются MP3-файлы, закодированные со скоростью передачи данных 8–320 Кбит/с, AC3-файлы с кодировкой со скоростью 32–640 Кбит/с и WMA-файлы с кодировкой со скоростью 48–384 Кбит/с.
- **Кроме того, это устройство поддерживает текстовый формат (SMI) для субтитров.**

Примечание.

- При воспроизведении диска DivX возможно воспроизведение файлов только с расширением AVI.
- Из всех доступных аудиоформатов DivX формат DTS Audio не поддерживается.
- Во время записи файла с субтитрами через привод CD-ROM на ПК убедитесь, что этот файл записывается в формате SMI.
- MPEG 1 Layer 1 (MP1) не поддерживается.

Воспроизведение медиафайлов с помощью функции USB

Можно подключить внешнее устройство хранения USB, например, MP3-плеер, флеш-память USB и т.д., и воспроизводить файлы, которые хранятся на них, с помощью функции USB проигрывателя.

1 Подключите USB-кабель.

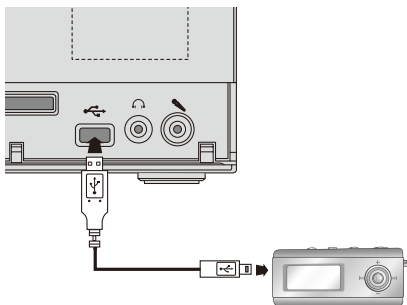

2 Нажмите ФУНКЦИОНАЛЬНУЮ кнопку на главном устройстве или кнопку **PORT** на пульте дистанционного управления, чтобы выбрать режим USB.

- На экране телевизора отображается USB SORTING (Сортировка USB), после чего воспроизводится сохраненный на внешнем устройстве файл.



Чтобы остановить воспроизведение, нажмите кнопку **STOP** (■).

Примечание.

- Воспроизведение видеофайлов (DivX, MPEG и т.д.) не поддерживается.
- Чтобы предотвратить потерю сохраненных на устройстве USB данных, перед отсоединением USB-кабеля выключите устройство или активируйте на нем другой режим.
- Воспроизведение выполняется в таком порядке: MP3/WMA → DIVX → JPEG.

Переход к следующему/предыдущему файлу

Во время воспроизведения нажмите кнопку **◀◀▶▶**

- Если на диске сохранено несколько файлов, нажмите кнопку **▶▶** для выбора следующего файла.
- Если на диске сохранено несколько файлов, нажмите кнопку **◀◀** для выбора предыдущего файла.

Ускоренное воспроизведение

Чтобы воспроизвести диск на высокой скорости, нажмите кнопку **◀◀** или **▶▶** во время воспроизведения.

- При нажатии каждой из этих кнопок скорость воспроизведения изменяется указанным ниже образом.

◀◀ x 2 → ◀◀ x 4 → ◀◀ x 8 или **▶▶ x 2 → ▶▶ x 4 → ▶▶ x 8**

- Чтобы возобновить обычное воспроизведение, нажмите кнопку **PLAY** (▶).



Технические характеристики USB-хоста

Технические характеристики USB-хоста	<ul style="list-style-type: none"> • Поддержка устройств, совместимых с USB 1.1 или USB 2.0. • Поддержка устройств, подключенных с помощью USB-кабеля типа A. • Поддержка устройств, совместимых с UMS (устройство хранения USB) V1.0. • Поддержка устройств с подключенным жестким диском, отформатированным в системе размещения файлов FAT (FAT, FAT16, FAT32).
Несовместимые устройства	<ul style="list-style-type: none"> • Не поддерживает устройства, для которых необходима установка отдельного драйвера на ПК (ОС Windows). • Не поддерживает подключение к USB-концентратору. • Устройство USB, подключенное с помощью удлинителя USB-кабеля, может не распознаваться. • Устройство USB, для которого необходимо установить отдельный источник питания, следует подключать к проигрывателю посредством отдельного соединения.
Ограничения по эксплуатации	<ul style="list-style-type: none"> • Если на устройстве установлено несколько дисков (или разделов одного диска), можно подключить только один диск (или один раздел). • Использование устройства, которое поддерживает только подключение посредством USB 1.1, может снизить качество изображения.

Совместимые устройства

1. Устройство хранения USB
2. MP3-плеер
3. Цифровая видеокамера
4. Съёмный жесткий диск
 - Поддержка жестких дисков с объемом памяти, не превышающим 160 Гб. В зависимости от устройства жесткие диски с объемом памяти, который превышает 160 Гб, могут не распознаваться.
 - Если подключенное устройство не работает из-за недостаточного электропитания, можно использовать отдельный источник питания для нормальной работы устройства. В зависимости от изготовителя соединители USB-кабеля могут отличаться.
5. Устройство для чтения карт USB: устройство для чтения карт USB с одним или несколькими гнездами.
 - Устройство для чтения карт USB может не поддерживаться – это зависит от производителя.
 - При установке нескольких карт в устройство для чтения карт с несколькими гнездами могут возникнуть ошибки в его работе.

Совместимые форматы файлов

Формат	Имя файла	Расширение файла	Скорость передачи данных	Версия	Пиксель	Частота дискретизации
Фотография	JPG	JPG JPEG	–	–	640x480	–
Музыка	MP3	.MP3	8–320 Кбит/с	–	–	44,1 кГц
	WMA	.WMA	Стерео: 48–384 Кбит/с Моно: 64–192 Кбит/с	V8	–	44,1 кГц
Видео	DivX	.AVI	4 Мбит/с	DivX3.11~ DivX5.1, XviD	720x480	44,1 кГц–48 кГц

- CBI (Control/Bulk/Interrupt) не поддерживается.
- Не поддерживаются цифровые видеокамеры, для которых необходим протокол PTP или дополнительная программа установки при подключении к ПК.
- Не поддерживается устройство, которое использует файловую систему NTFS. (Поддерживается только файловая система FAT 16/32 (таблица размещения файлов 16/32)).
- Не работает с устройствами, которые используют протокол передачи медиафайлов с поддержкой Janus.
- MPEG 1 Layer 1 (MP1) не поддерживается.



Отображение информации о воспроизводимом диске

На экране телевизора можно просмотреть информацию о воспроизведении.

Нажмите кнопку **INFO**.

- С помощью кнопки направления ▲ ▼ перейдите к необходимому пункту, после чего нажмите кнопку ENTER для его выбора.

DVD

DVD	Info
Title	: 001
Chapter	: 001
Playing Time	: 00:00:36
Audio	: *** 5.1 CH
Subtitle	: Off

0-9 NUMBER SELECT



Изображение на дисплее исчезает

DivX

DivX	Info
Title	: 001
Playing Time	: 00:00:36
Audio	: MP3 1 / 1
Subtitle	: Off

◀ CHANGE SELECT



Изображение на дисплее исчезает

• Что такое композиция?

Название видеозаписи, которая содержится на DVD-диске.

• Что такое раздел?

Каждая композиция на DVD-диске может быть разделена на несколько небольших частей – "разделов".

• На экране телевизора отображается ⓪

Если при использовании кнопок на экране телевизора отображается этот символ, выполнение текущей операции невозможно для воспроизводимого диска.

Примечание.

- Способ отображения информации диска может отличаться в зависимости от типа самого диска.

Ускоренное/замедленное воспроизведение

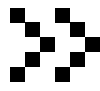
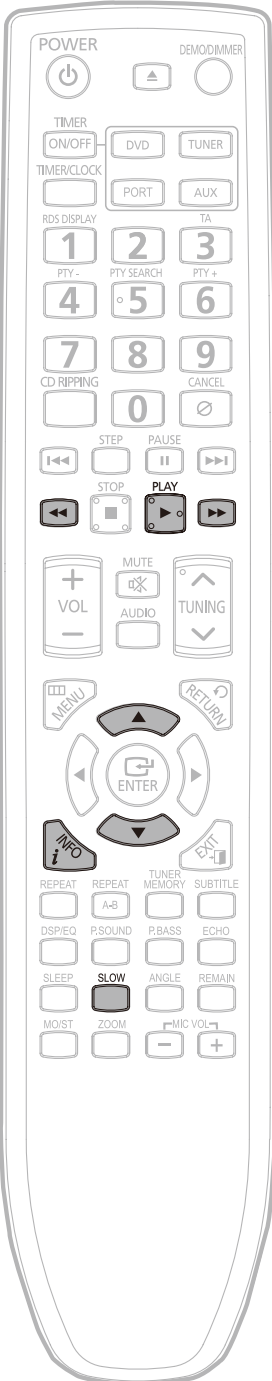

Ускоренное воспроизведение

DVD

CD

MP3

Нажимайте кнопки ◀◀▶▶.

- При нажатии каждой из кнопок во время воспроизведения его скорость изменяется указанным ниже образом.

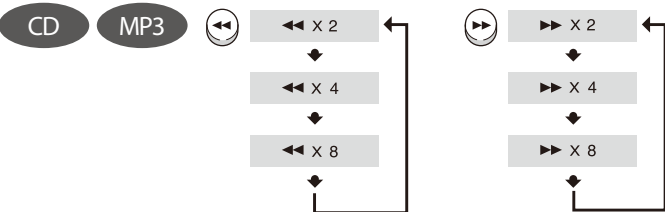
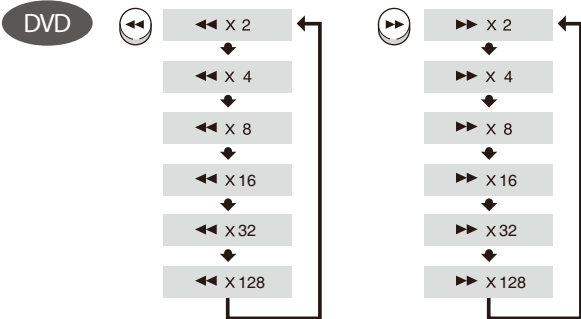

- Чтобы возобновить обычное воспроизведение, нажмите кнопку PLAY (▶).

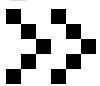

Замедленное воспроизведение

Нажмите кнопку SLOW.

- При каждом нажатии кнопки во время воспроизведения скорость воспроизведения изменяется указанным ниже образом.:



- В режиме паузы или остановки воспроизведения воспользуйтесь этой кнопкой для выбора указанных ниже значений. ◀◀▶▶ :



- Чтобы возобновить обычное воспроизведение, нажмите кнопку PLAY (▶).

Примечание.

- Во время ускоренного воспроизведения MP3-файлов CD-диска или файлов другого формата звук не воспроизводится.
- Звук не воспроизводится в режиме замедленного или покадрового воспроизведения.
- Во время замедленного воспроизведения файла в формате DIVX скорость воспроизведения может отличаться от обычной.



Пропуск кадров/песен

DVD

MP3

JPEG

DIVX

CD

Слегка нажмите кнопку **◀◀ ▶▶** .

- При каждом нажатии кнопки во время воспроизведения будет воспроизведен предыдущий или следующий раздел, звуковая дорожка или папка (файл).

DVD

JPEG

DIVX



MP3

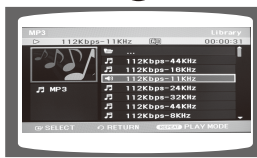
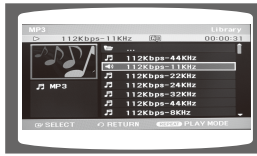
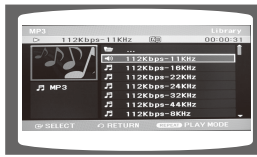

CD



Покадровое воспроизведение

DVD

DIVX

Нажмите кнопку **STEP**.

- Изображение на экране перемещается вперед на один кадр при каждом нажатии кнопки во время воспроизведения.



Функция выбора угла просмотра

Эта функция позволяет просматривать один кадр под разными углами.

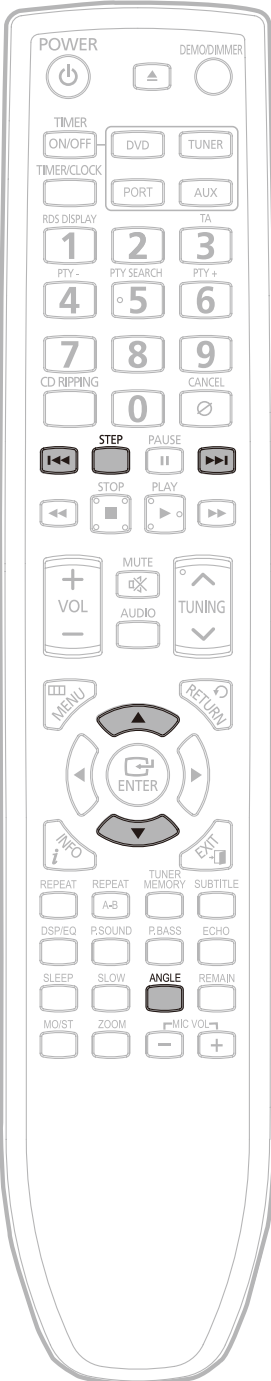

DVD

1 Нажмите кнопку **ANGLE.**

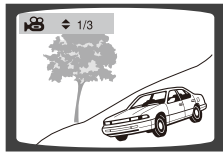

2 С помощью кнопок направления **▲ ▼** выберите необходимый угол.

- При каждом нажатии кнопки угол изменяется указанным ниже образом.

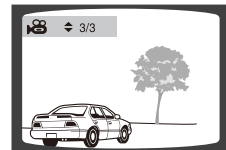
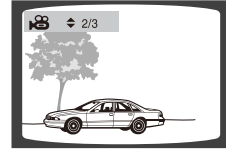
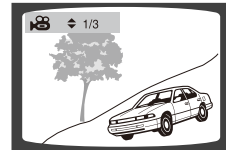

Примечание.

- Функция выбора угла просмотра доступна только для дисков, при записи которых использовался параметр съемки с несколькими углами.

Повторное воспроизведение

Функция повторного воспроизведения позволяет повторно воспроизводить раздел, композицию, звуковую дорожку (песню) или папку (файл MP3).

DVD

CD

MP3

DIVX

Нажмите кнопку **REPEAT**.

- При каждом нажатии кнопки во время воспроизведения режим повторного воспроизведения изменяется указанным ниже образом.

DVD

Title → Chapter → Off

DIVX

Track → Folder → Off

MP3

⇒ → [Track] → [Folder] → [ALL] → [Shuffle]

CD

⇒ → [Track] → [ALL] → [Shuffle]

Параметры повторного воспроизведения

- **Track:** повторное воспроизведение выбранной звуковой дорожки.
- **Folder:** повторное воспроизведение всех звуковых дорожек в выбранной папке.
- **Title:** повторное воспроизведение выбранной композиции.
- **Chapter:** повторное воспроизведение выбранного раздела.
- **Off:** отмена повторного воспроизведения.
- ⇒ Обычное воспроизведение (аудиодиск CD-DA/MP3-диск): звуковые дорожки на диске воспроизводятся в порядке их записи.
- [Track] Повторить звуковую дорожку (аудиодиск CD-DA/MP3-диск)
- [Folder] Повторить папку (MP3)
- [ALL] Повторить все (аудиодиск CD-DA): повторное воспроизведение всех звуковых дорожек.
- [Shuffle] Случайный выбор (аудиодиск CD-DA/MP3-диск) (каждая звуковая дорожка воспроизводится один раз.)
- При воспроизведении аудиодиска CD-DA: При активированном параметре случайного выбора звуковые дорожки воспроизводятся в произвольном порядке.
- Во время воспроизведения MP3-диска: При активированном параметре случайного выбора файлы в папке воспроизводятся в произвольном порядке.

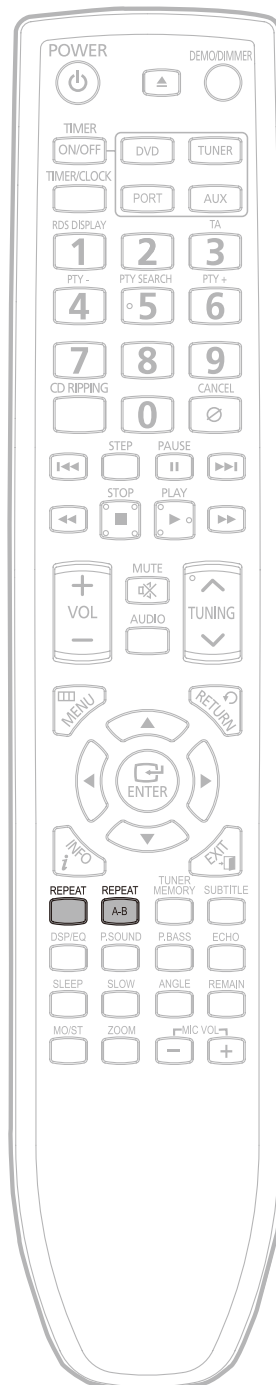

Повторное воспроизведение фрагмента A↔B

DVD

CD

MP3

DIVX

1

Нажмите кнопку **REPEAT A-B** в том месте звуковой дорожки, с которого нужно начать повторное воспроизведение фрагмента (A).

DVD

DIVX

Repeat A-B A-

CD

MP3

A-B A-

2

Нажмите кнопку **REPEAT A-B** в том месте, где необходимо остановить повторное воспроизведение фрагмента (B).

DVD

DIVX

Repeat A-B A-B

CD

MP3

A-B A-B

3

Чтобы вернуться к обычному режиму воспроизведения, нажмите кнопку **REPEAT A-B** еще раз.

DVD

DIVX

Repeat A-B Off

CD

MP3

⇒

Примечание.

- Функция повторного воспроизведения фрагмента A-B Repeat недоступна для диска с файлами JPEG.
- Интервал между точками A и B не может быть меньше 5 секунд.

Функция масштабирования

Эта функция позволяет увеличить определенную область изображения на экране.

Функция масштабирования (увеличения экрана) DVD DIVX JPEG

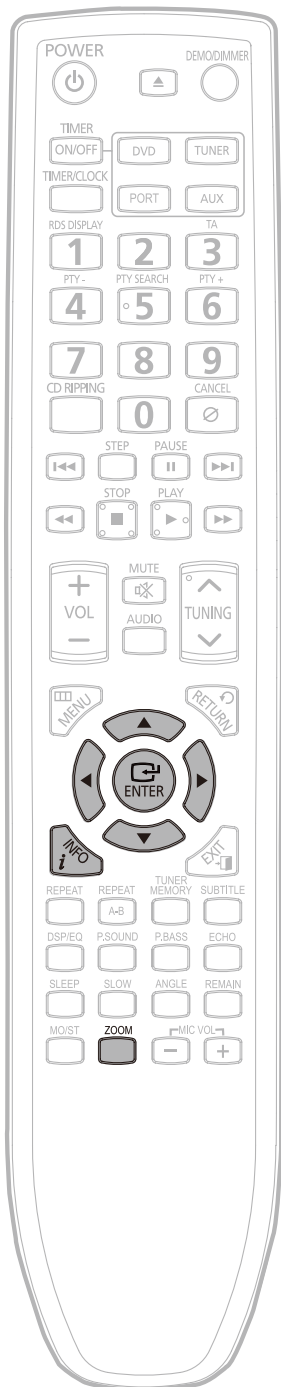

1 Нажмите кнопку ZOOM.

При каждом нажатии кнопки уровень масштабирования изменяется указанным ниже образом: 2x → 4x → OFF.



2 Для перемещения к необходимой области используйте кнопки направления ▲▼◀▶



Выбор языка отображения данных звуковой дорожки/субтитров

Функция выбора языка отображения данных звуковой дорожки

DVD DIVX

1. Нажмите кнопку **INFO**.
2. С помощью кнопок направления **▲, ▼** выберите пункт **Audio**.
3. С помощью кнопок направления **◀, ▶** выберите необходимый язык отображения данных.
 - В зависимости от количества языков на DVD-диске, при каждом нажатии кнопки осуществляется переход к следующему языку отображения данных (ENGLISH, SPAIN, FRENCH т. д.).



Функция выбора языка отображения субтитров

DVD DIVX

1. Нажмите кнопку **INFO**.
2. С помощью кнопок направления **▲, ▼** выберите пункт **Subtitle**.
3. С помощью кнопок направления **◀, ▶** выберите необходимый язык отображения субтитров.

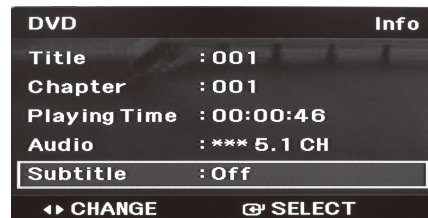

Примечание.

- Для выбора языка отображения данных звуковой дорожки или субтитров можно воспользоваться кнопкой AUDIO или SUBTITLE на пульте дистанционного управления.
- В зависимости от диска функция выбора языка отображения данных звуковой дорожки и субтитров может быть недоступной.
- При использовании кнопки AUDIO для выбора "DTS" звук не воспроизводится, а на экране телевизора отображаются указанные ниже данные.

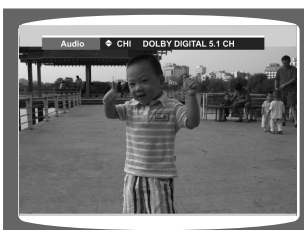



Перемещение к конкретному кадру/песне

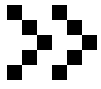

Перемещение к композиции

DVD DIVX

1. Нажмите кнопку **INFO**.
2. С помощью кнопок направления **▲**, **▼** выберите пункт **Title**.
3. С помощью кнопок направления **◀**, **▶** или цифровых кнопок выберите необходимую композицию, после чего нажмите кнопку **ENTER**.

DVD	Info
Title	: 001
Chapter	: 001
Playing Time	: 00:00:11
Audio	: *** 5.1 CH
Subtitle	: Off
◀ CHANGE	Ⓜ SELECT

DivX	Info
Title	: 001
Playing Time	: 00:01:16
Audio	: MP3 1/1
Subtitle	: Off
◀ CHANGE	Ⓜ SELECT

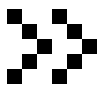

Перемещение к разделу

DVD

1. Нажмите кнопку **INFO**.
2. С помощью кнопок направления **▲**, **▼** выберите пункт **Chapter**.
3. С помощью кнопок направления **◀**, **▶** или цифровых кнопок выберите необходимый раздел, после чего нажмите кнопку **ENTER**.

DVD	Info
Title	: 001
Chapter	: 001
Playing Time	: 00:00:11
Audio	: *** 5.1 CH
Subtitle	: Off
◀ CHANGE	Ⓜ SELECT

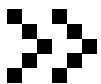

Перемещение к времени

DVD

DIVX

1. Нажмите кнопку **INFO**.
2. С помощью кнопок направления **▲**, **▼** выберите пункт **Playing Time**.
3. С помощью кнопок направления или цифровых кнопок выберите необходимое время воспроизведения, после чего нажмите кнопку **ENTER**.

DVD	Info
Title	: 001
Chapter	: 001
Playing Time	: 00:00:36
Audio	: *** 5.1 CH
Subtitle	: Off
Ⓜ NUMBER	Ⓜ SELECT

DivX	Info
Title	: 001
Playing Time	: 00:00:36
Audio	: MP3 1/1
Subtitle	: Off
◀ CHANGE	Ⓜ SELECT

Примечание.

- Для перемещения **◀◀▶▶** к необходимому разделу можно использовать пульт дистанционного управления.
- В зависимости от диска перемещение к выбранной композиции или времени может быть недоступным.

Использование меню диска

Для выбора языка звуковой дорожки, языка субтитров, профиля т. д. можно воспользоваться соответствующими меню. Содержание меню DVD-диска может отличаться – это зависит от диска.

DVD

1

В режиме остановки воспроизведения нажмите кнопку **MENU**.



2

С помощью кнопок ▲ ▼ направления перейдите к пункту "DISC MENU", после чего нажмите кнопку **ENTER**.



3

С помощью кнопок направления ▲ ▼ выберите необходимый пункт, после чего нажмите кнопку **ENTER**.



4

С помощью кнопок направления ▲▼◀▶ выберите необходимый пункт, после чего нажмите кнопку **ENTER**.

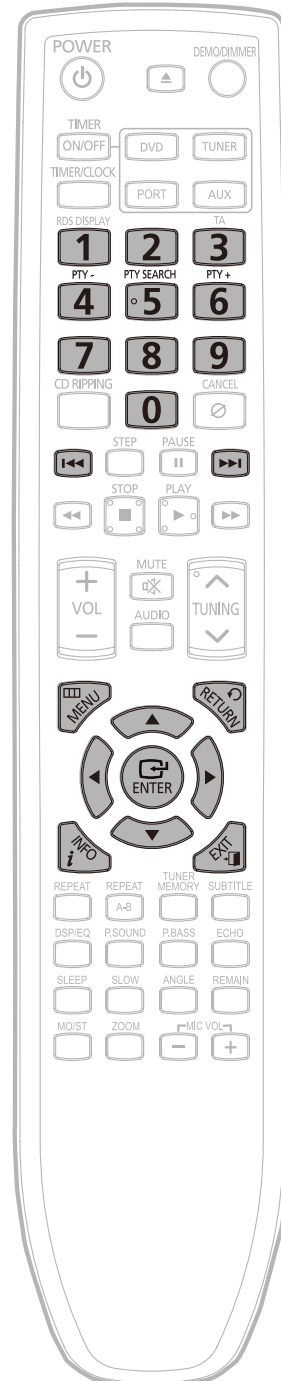

РЕЖИМЫ РАБОТЫ

Чтобы вернуться на предыдущий уровень, нажмите кнопку **RETURN**.

Чтобы выйти из окна настройки, нажмите кнопку **MENU**.

Чтобы выйти из окна настройки, нажмите кнопку **EXIT**.

Использование меню композиции

На DVD-дисках, которые содержат несколько композиций, можно просматривать название каждой видеозаписи.

В зависимости от диска эта функция может быть недоступна или работать по-другому.

DVD

1 В режиме остановки воспроизведения нажмите кнопку **MENU**.



2 С помощью кнопок направления **▲ ▼** перейдите к пункту "Title Menu", после чего нажмите кнопку **ENTER**.



3 С помощью кнопок направления **▲ ▼** выберите необходимый пункт, после чего нажмите кнопку **ENTER**.



4 С помощью кнопок направления **▲ ▼ ◀ ▶** выберите необходимый пункт, после чего нажмите кнопку **ENTER**.



Чтобы выйти из окна настройки, нажмите кнопку **MENU**.

Чтобы выйти из окна настройки, нажмите кнопку **EXIT**.

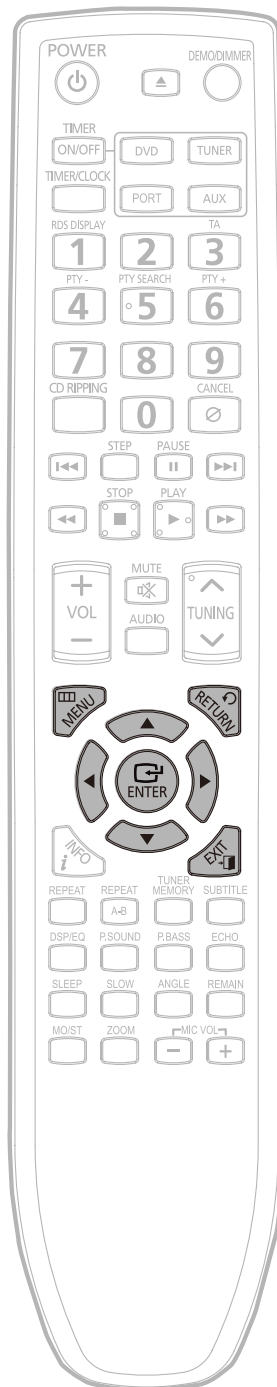



Установка языка

По умолчанию для отображения элементов интерфейса установлен английский язык.

1

В режиме остановки воспроизведения нажмите кнопку **MENU**.



2

С помощью кнопок направления **▲ ▼** перейдите к пункту "Setup", после чего нажмите кнопку **ENTER**.



3

С помощью кнопок направления **▲ ▼** перейдите к пункту "Language Setup" после чего нажмите кнопку **ENTER**.



4

С помощью кнопок направления **▲ ▼** выберите необходимый язык, после чего нажмите кнопку **ENTER**.

- Если в результате установлен английский язык, все элементы интерфейса будут отображаться на этом языке.



Выбор языка отображения меню проигрывателя



Выбор языка отображения меню диска (записанного на диск)



Выбор языка отображения данных звуковой дорожки (записанной на диск)



Выбор языка субтитров (записанных на диск)



Выбор языка субтитров DivX (записанных на диск)

* Если выбранный язык не записан на диске, язык меню не изменится.

Чтобы выйти из окна настройки, нажмите кнопку **MENU** или **EXIT**

Чтобы вернуться на предыдущий уровень, нажмите кнопку **RETURN**.



Настройка формата экрана телевизора

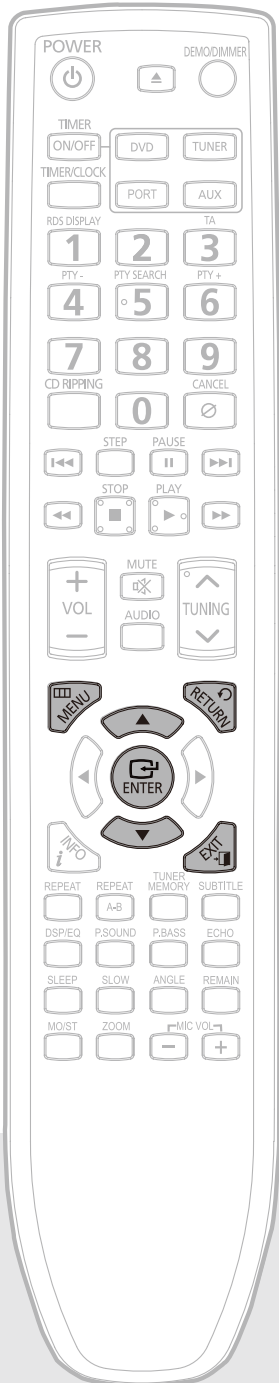

1 В режиме остановки воспроизведения нажмите кнопку **MENU**.



2 С помощью кнопок направления **▲ ▼** перейдите к пункту "Setup", после чего нажмите кнопку **ENTER**.



3 С помощью кнопок направления **▲ ▼** перейдите к пункту "Display Setup", после чего нажмите кнопку **ENTER**.

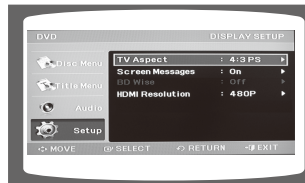

4 С помощью кнопок направления **▲ ▼** перейдите к пункту "TV Aspect", после чего нажмите кнопку **ENTER**.

• Можно установить для телевизора такие режимы: "4:3 Letter Box", "4:3 Pan&Scan" или "16:9 Wide".

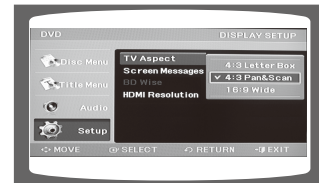

5 С помощью кнопок направления **▲ ▼** перейдите к пункту "Screen Messages", после чего нажмите кнопку **ENTER**.

• Для этого параметра можно выбрать значения "On" (Вкл.) или "Off" (Выкл.).
On (Вкл.): отображать сообщения на экране.
Off (Выкл.): не отображать сообщения на экране.



Настройка соотношения сторон на ТВ-экране (размер экрана)

Размер экрана обычного телевизора по вертикали и горизонтали составляет 4:3, в то время как широкоформатные телевизоры и телевизоры с экранами высокой четкости имеют значение 16:9. Этот размер называется соотношением сторон. При воспроизведении DVD-дисков, при записи которых использовались разные соотношения сторон, его необходимо настроить в соответствии с параметрами экрана телевизора.

* Для стандартного телевизора выберите по желанию значение 4:3LB или 4:3PS. Для широкоформатного телевизора выберите значение 16:9.

16:9 Wide

: выберите этот параметр для просмотра изображения 16:9 в полноэкранном режиме на широкоформатном телевизоре.

- Дает возможность просмотра широкоформатного изображения.

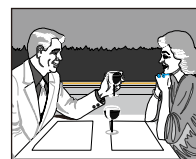

4:3LB (4:3 Letter box)

: выберите этот параметр для воспроизведения изображения 16:9 в режиме почтового ящика на обычном телевизоре.

- В верхней и нижней части экрана будут отображаться черные полосы.



4:3PS (4:3 Pan&Scan)

: выберите этот параметр для воспроизведения изображения 16:9 в панорамном режиме на обычном телевизоре.

- Будет отображаться только центральная часть экрана (стороны изображения 16:9 будут обрезаны).



Примечание.

- Так как DVD-диски могут содержать изображения разных форматов, они могут отображаться по-разному – это зависит от программного обеспечения, типа телевизора и установленного для телевизора параметра соотношения сторон.

Чтобы вернуться на предыдущий уровень, нажмите кнопку **RETURN**.

Чтобы выйти из окна настройки, нажмите кнопку **MENU**.

Чтобы выйти из окна настройки, нажмите кнопку **EXIT**.

Настройка родительского контроля (уровни оценки)

Используйте этот параметр для установки ограниченного доступа детей к просмотру DVD-дисков, содержание которых принадлежит к категории "Только для взрослых" или включает сцены насилия.

1 В режиме остановки воспроизведения нажмите кнопку **MENU**.



2 С помощью кнопок направления **▲ ▼** перейдите к пункту "Setup", после чего нажмите кнопку **ENTER**.



3 С помощью кнопок направления **▼** перейдите к пункту "Parental Setup", после чего нажмите кнопку **ENTER**.

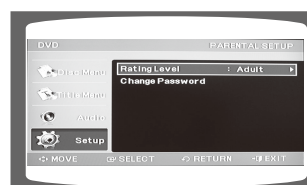

4 С помощью кнопок направления **▲ ▼** выберите "Rating Level", после чего нажмите кнопку **ENTER**.

- При выборе значения "Level 6" (Уровень 6) невозможно будет просматривать DVD-диски, для которых установлено значение "Level 7" (Уровень 7) или более высокая оценка уровня.
- Чем выше оценка уровня, тем больше содержимое диска соответствует категории "Только для взрослых" и больше сцен насилия включает.



5 Введите пароль, после чего нажмите кнопку **ENTER**.

- По умолчанию комбинацией пароля является "7890".
- После завершения настройки отобразится предыдущее окно.

Примечание.

- Эта функция доступна только DVD-дисков, которые содержат информацию об уровне рейтинга.

Чтобы вернуться на предыдущий уровень, нажмите кнопку **RETURN**.

Чтобы выйти из окна настройки, нажмите кнопку **MENU**.

Чтобы выйти из окна настройки, нажмите кнопку **EXIT**.

Установка пароля

Для параметра родительского контроля (уровня оценки) можно установить пароль.

1

В режиме остановки воспроизведения нажмите кнопку **MENU**.



2

С помощью кнопок направления **▲ ▼** перейдите к пункту "Setup", после чего нажмите кнопку **ENTER**.

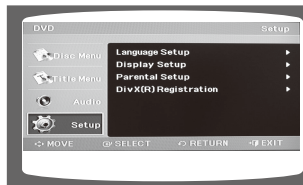

3

С помощью кнопок направления **▼** перейдите к пункту "Parental Setup", после чего нажмите кнопку **ENTER**.



4

С помощью кнопок направления **▲ ▼** выберите "Change Password", после чего нажмите кнопку **ENTER**.

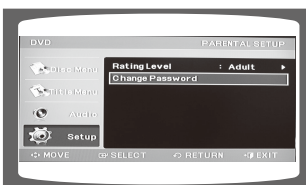

5

Введите пароль, после чего нажмите кнопку **ENTER**.

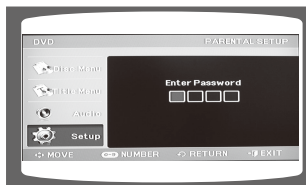

- Введите старый пароль, затем введите новый.
- Настройка завершена.

Чтобы вернуться на предыдущий уровень, нажмите кнопку **RETURN**.

Нажмите кнопку **CANCEL**, чтобы отменить ввод неправильной цифры при введении пароля.

Чтобы выйти из окна настройки, нажмите кнопку **MENU**.

Настройка DRC (динамическое сжатие диапазона)

Эту функцию можно использовать для прослушивания звука Dolby Digital при просмотре видеозаписей ночью с низким уровнем громкости.

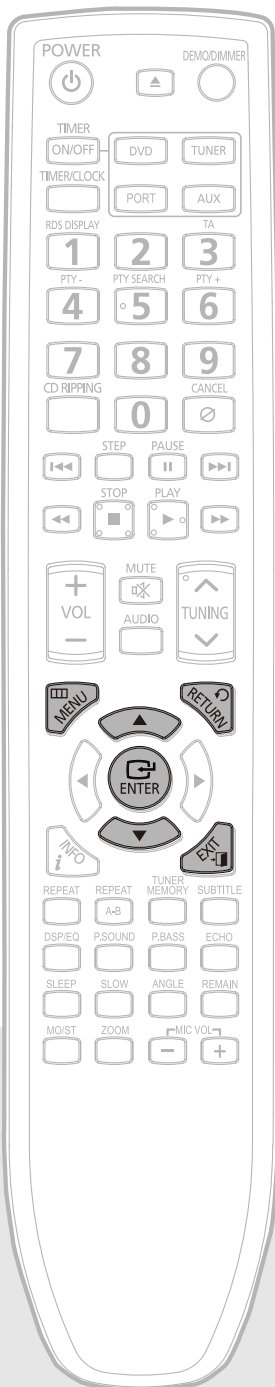

1 В режиме остановки воспроизведения нажмите кнопку **MENU**.



2 С помощью кнопок направления **▲▼** перейдите к пункту "Audio", после чего нажмите кнопку **ENTER**.



3 С помощью кнопок направления **▲▼** перейдите к пункту "DRC", после чего нажмите кнопку **ENTER**.

4 Чтобы отрегулировать нужное значение параметра "DRC", воспользуйтесь кнопками направления **▲▼**.

• Параметр DRC можно отрегулировать в диапазоне от 0 до 8.

Установите оптимальное значение.



Чтобы вернуться на предыдущий уровень, нажмите кнопку **RETURN**.

Чтобы выйти из окна настройки, нажмите кнопку **MENU**.

Чтобы выйти из окна настройки, нажмите кнопку **EXIT**.



Настройка синхронизации аудио- и видеосигнала

При подключении проигрывателя к цифровому телевизору видеосигнал может отставать от воспроизведения аудиосигнала.

В этом случае для задержки звука необходимо установить оптимальное значение, чтобы он соответствовал видеосигналу

1 В режиме остановки воспроизведения нажмите кнопку **MENU**.



2 С помощью кнопок направления **▲▼** перейдите к пункту "Audio", после чего нажмите кнопку **ENTER**.



3 С помощью кнопок направления **▲▼** перейдите к пункту "AV-SYNC", после чего нажмите кнопку **ENTER**.

4 С помощью кнопок направления **▲▼** выберите время задержки для параметра "AV-SYNC", после чего нажмите кнопку **ENTER**.

• Задержку звука можно установить в диапазоне от 0 до 300 мс. Установите оптимальное значение.



Чтобы вернуться на предыдущий уровень, нажмите кнопку **RETURN**.

Чтобы выйти из окна настройки, нажмите кнопку **MENU**.

Чтобы выйти из окна настройки, нажмите кнопку **EXIT**.



О радиовещании RDS

Использование RDS (Система радиоданных) для приема FM-станций

RDS дает возможность FM-станциям отправлять дополнительный сигнал вместе с обычными сигналами радиовещательной программы. Это могут быть названия станций, а также информация о типе транслируемой программы (спортивная, музыкальная и т. д.).



При настройке FM-станции, которая предоставляет услугу RDS, на дисплее загорается индикатор RDS.

Описание функции RDS

- PTY (Тип программы): отображение типа программы, транслируемой в данный момент
- PS NAME (Название транслирующей службы): отображение названия (состоит максимум из 8 символов) радиовещательной станции.
- RT (Радиотекст): преобразование текста (состоит максимум из 64 символов), транслируемого станцией (если такая услуга предоставляется).
- CT (код отображения точного времени): преобразование кода реального времени, предоставляемого FM-станцией. Некоторые станции могут не предоставлять данные PTY (Тип программы), RT (Радиотекст) или CT (Код отображения реального времени), в этом случае они не будут отображаться на дисплее.
- TA (дорожные сообщения): символ мигает при получении дорожного сообщения.

Функция RDS может не работать должным образом, если настроенная станция передает плохой или слабый сигнал RDS.

Чтобы отобразить сигналы RDS

Сигналы RDS, отправляемые станцией, отображаются на дисплее.



Нажмите кнопку **RDS DISPLAY** во время прослушивания FM-станции.

- При каждом нажатии кнопки отображение информации на дисплее изменяется указанным ниже образом. PS NAME → RT → CT → Frequency

- PS NAME (Название транслирующей службы): Во время поиска отображается сообщение "PS" (Транслирующая служба), после чего отображаются названия станций. В случае отсутствия сигнала отображается сообщение "NO PS" (Нет транслирующих служб).
- RT (Радиотекст): во время поиска отображается сообщение "RT" (Радиотекст), после чего на дисплее появляется текстовое сообщение. В случае отсутствия сигнала отображается сообщение "NO RT" (Нет радиотекста).
- Frequency (Частота): частота станции (для служб без RDS)

Отображаемые на дисплее символы

Для отображения на дисплее сигналов PS (Транслирующая служба) или RT (Радиотекст) используются указанные далее символы.

- Информация на дисплее отображается без учета регистра (без различия прописных и строчных символов), а на дисплее всегда отображаются буквы верхнего регистра.
- На дисплее не отображаются диакритические знаки, поэтому, например, для обозначения символов "À, Â, Ä, Á, Å и Ã" будет использоваться буква "A".

• Если поиск станций прекращается сразу после его начала, сообщение "PS" (Транслирующая служба) и "RT" (Радиотекст) не отображаются на дисплее.

Обозначение PTY (Тип программы) и функция PTY-SEARCH (Поиск типа программы)

Одним из преимуществ службы RDS является то, что она может выполнять поиск программы определенного типа в списке предварительно настроенных каналов с помощью указанных кодов PTY.

Чтобы выполнить поиск программы с помощью кодов PTY

Перед началом работы учитывайте указанную ниже информацию.

- Функция поиска PTY доступна только для предварительно настроенных радиостанций.
- Чтобы остановить поиск, нажмите кнопку STOP во время его выполнения.
- Для выполнения указанных ниже действий существуют временные ограничения. Если настройка была отменена до ее завершения, повторите процедуру, начиная с действия 1.



- 1 Нажмите кнопку PTY SEARCH во время прослушивания FM-станции.
- 2 Нажимайте PTY- или PTY+, пока на дисплее не отобразится необходимый вам код PTY.
 - На дисплее отображаются коды PTY, описанные справа.
- 3 Нажмите PTY SEARCH еще раз, пока на дисплее отображается код PTY, выбранный при автоматической настройке частоты.
 - При повторном выполнении поиска одного кода PTY поиск будет остановлен. Если одинаковых кодов PTY не существует, поиск будет выполнен во всем списке и остановлен в его начале.

Информация на дисплее	Тип программы
NEWS	Новости, а также опубликованные отзывы и отчеты
AFFAIRS	Несколько видов информации, включая данные о случившихся на текущий период происшествиях, документацию, обсуждения и анализ.
INFO	Весы, единицы измерения, результаты выборов, прогнозы погоды, интересующие потребителей вопросы, медицинская информация и т.д.
SPORT	Информация о спортивных событиях
EDUCATE	Информация об образовании
DRAMA	Сериалы, транслируемые по радио и т.д.
CULTURE	Информация о национальной или региональной культуре, включая проблемы религии, социальные науки, языковые вопросы, театр и т. д.
SCIENCE	Естествознание и технология
VARIED	Ток-шоу, развлекательные программы (викторины, игры), интервью, комедийные и сатирические шоу и т. д.
POP M	Поп-музыка
ROCK M	Рок-музыка
M.O.R.M	Современная музыка, которая относится к категории "легкая музыка".
LIGHT M	Легкая классическая музыка: классическая, инструментальная музыка и хоровое исполнение

Информация на дисплее	Тип программы
CLASSICS	Тяжелая классическая музыка: оркестр, симфония, камерная музыка и опера
OTHER M	Другая музыка: джаз, R&B, кантри
WEATHER	Погода
FINANCE	Финансы
CHILDREN	Программы для детей
SOCIAL	Социальные проблемы
RELIGION	Религия
PHONE IN	Прямой эфир
TRAVEL	Путешествия
LEISURE	Отдых
JAZZ	Джаз
COUNTRY	Кантри
NATION M	Национальная музыка
OLDIES	Старая музыка
FOLK M	Народная музыка
DOCUMENT	Документальная повесть

Прослушивание радио

Вы можете прослушивать выбранную частоту (станцию в радиовещательном диапазоне FM), выбрав автоматический или ручной режим настройки.

Устройство дистанционного управления

1 Нажмите кнопку **TUNER**.

2 Настройте нужную станцию.

Настройка 1 Нажмите кнопку **STOP** (■), чтобы выбрать PRESET, после чего с помощью кнопки **TUNING** ^, v выберите предварительно настроенную станцию.

Автоматическая настройка 2 Нажмите кнопку **STOP** (■), чтобы выбрать "AUTO", после чего нажмите кнопку **TUNING** ^, v, чтобы выполнить автоматический поиск радиостанции.

Настройка вручную Нажмите кнопку **STOP** (■), чтобы выбрать пункт "MANUAL", после чего нажмите и отпустите кнопку **TUNING** ^, v, чтобы настроить более низкую или более высокую частоту.

Главное устройство

1 Нажмите кнопку **FUNC.** для выбора FM-диапазона.

2 Выберите радиовещательную станцию.

Настройка 1 Нажмите кнопку **STOP** (■), чтобы выбрать PRESET, после чего с помощью кнопки **TUNING** I<<>>I выберите предварительно настроенную станцию.

Автоматическая настройка 2 Нажмите кнопку **STOP** (■), чтобы выбрать пункт "AUTO", после чего нажмите кнопку I<<>>I чтобы выполнить автоматический поиск радиостанции.

Настройка вручную Нажмите кнопку **STOP** (■), чтобы выбрать пункт MANUAL, после чего нажмите и отпустите I<<>>I, чтобы настроить более низкую или более высокую частоту.

Нажмите кнопку **MO/ST**, чтобы прослушивать радио в режиме моно/стерео.

(Эта функция доступна только при прослушивании FM-станции.)

- При каждом нажатии кнопки звук переходит в режим "STEREO" (Стерео) и "MONO" (Моно).
- В зоне плохого приема выберите "MONO" (Моно) для точной трансляции без помех.

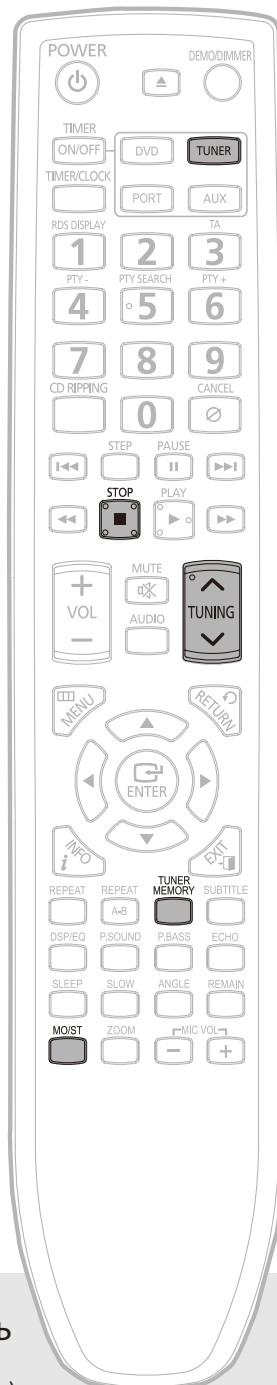



Предварительная настройка радиостанций

RUS

Можно настроить до:

◆ 15 FM-станций

Например: Настройка частоты FM 89.1 и ее сохранение в памяти

1 Нажмите кнопку **TUNER** и выберите диапазон FM.



2 С помощью кнопки **TUNING** \wedge , \vee выберите значение "89.10".

- Процедуры автоматической и ручной настройки станций указаны на стр. 47 (действие 2).



3 Нажмите кнопку **TUNER MEMORY**.



4 С помощью кнопки **TUNING** \wedge , \vee выберите предустановленный номер частоты.

- Вы можете выбрать от 1 до 15 станций.



5 Нажмите кнопку **TUNER MEMORY**.

- Если кнопка "TUNER MEMORY" не будет нажата в течение 5 секунд, предварительно настроенные станции исчезнут, после чего отобразится сообщение "FM".



6 Чтобы настроить другую станцию, повторите действия 2 – 5.

РАБОТА В РЕЖИМЕ РАДИО

Функция копирования CD-дисков

Вы можете скопировать компакт-диск как MP3-файл на устройство хранения USB. Эта функция позволяет копировать весь диск или любую записанную на нем звуковую дорожку.

1 Включите систему, нажав кнопку **POWER**.

2 Подключите устройство USB.

3 Вставьте компакт-диск (цифровое аудио).

4 Нажмите кнопку **CD RIPPING** на пульте дистанционного управления, чтобы начать копирование.

- ◆ Нажмите эту кнопку, если система выполняет воспроизведение, после чего отобразится сообщение "TRACK RIPPING", и начнется копирование CD-диска.
- ◆ Во время воспроизведения диска нажмите и удержите эту кнопку, после чего отобразится сообщение "FULL CD RIPPING" и начнется копирование.
- ◆ Не отсоединяйте USB-кабель во время копирования CD-диска.

5 Чтобы остановить копирование, нажмите кнопку **STOP** (■), после чего диск будет автоматически создан и сохранен как MP3-файл.

После копирования CD-диска на устройстве создается папка с именем "RIPPING FOLDER". Имя файла будет соответствовать его имени на диске.

- ◆ Нажмите кнопку **ОТКРЫТИЯ/ЗАКРЫТИЯ**, чтобы открыть лоток для дисков.
- ◆ Вставьте CD-диск и нажмите кнопку **ОТКРЫТИЯ/ЗАКРЫТИЯ**, чтобы закрыть лоток для дисков.
- ◆ С помощью кнопок выбора на CD-диске (◀▶) выберите необходимую песню.

Примечание.

- ◆ Во время копирования CD-диска не отсоединяйте USB-кабель и кабель питания переменного тока. В противном случае это может привести к повреждению файла. Если необходимо прервать копирование CD-диска, вначале нажмите кнопку остановки и после того, как копирование будет остановлено, отсоедините устройство USB.
- ◆ В случае отсоединения устройства USB во время копирования CD-диска, главное устройство отключается, после чего удалить скопированный на устройство файл невозможно. В таком случае подсоедините устройство USB к ПК и создайте на ПК резервную копию данных устройства USB, после чего отформатируйте устройство.
- ◆ Если на устройстве USB недостаточно свободного места для копирования, на дисплее отобразится сообщение "RIPPING ERROR" (Ошибка копирования).
- ◆ Функция копирования CD-дисков не поддерживается для дисков DTS-CD.
- ◆ При использовании внешнего жесткого диска для применения функции копирования поддерживается только файловая система FAT (NTFS не поддерживается). Для использования функции копирования CD-дисков поддерживаются не все устройства USB.
- ◆ Функция копирования CD-дисков недоступна во время использования функции поиска на высокой скорости или, пока устройство находится в режиме паузы или остановки воспроизведения.
- ◆ Во время копирования CD-диска не подвергайте устройство влиянию сильных ударов. Если во время копирования CD-диска возникают перебои электропитания, копирование может быть прервано.
- ◆ Для копирования CD-дисков на некоторые устройства USB требуется больше времени.
- ◆ При завершении или остановке копирования CD-диска он загружается повторно.
- ◆ При активированном параметре аудио HDMI функция копирования CD-дисков недоступна.



Функция таймера

- Таймер позволяет включать или отключать систему в заданное вами время.
 - Если у вас больше нет необходимости в автоматическом включении или выключении системы, следует отключить функцию таймера.
 - Перед установкой таймера убедитесь, что время на устройстве установлено правильно.
 - На каждом этапе установки требуемого значения у вас будет несколько секунд.
- В случае превышения этого лимита времени процедуру необходимо будет повторить сначала.

Например: Вы хотите просыпаться под музыку каждое утро.

1 Включите систему, нажав кнопку **POWER**.

2 Нажмите и удерживайте кнопку **TIMER/CLOCK**, пока на дисплее не отобразится сообщение **"TIMER"**.

3 Нажмите кнопку **ENTER**.

- В течение нескольких секунд отображается сообщение **"TIME ON"**, после чего отображается ранее заданное время активации таймера; на этом этапе время включения таймера можно изменить.

4 Установите время активации таймера.

5 Установите время выключения таймера.

6 Нажимая кнопку ◀ или ▶ отрегулируйте уровень громкости и нажмите кнопку **ENTER**.

- Для установки часов нажимайте кнопку ◀ или ▶
- Нажмите кнопку **ENTER**.
 - После этого начинает мигать обозначение минут.
- Установите минуты, нажимая кнопку ◀ или ▶
- Нажмите кнопку **ENTER**.
 - В течение нескольких минут на дисплее отображается сообщение **"TIME OFF"**, после чего отображается ранее установленное время отключения таймера; на этом этапе время отключения таймера можно изменить.

- Для установки часов нажимайте кнопку ◀ или ▶
- Нажмите кнопку **ENTER**.
 - После этого начинает мигать обозначение минут.
- Установите минуты, нажимая кнопку ◀ или ▶
- Нажмите кнопку **ENTER**.
 - Отображается сообщение **"VOL 10"** (Громкость 10), где 10 обозначает ранее заданное значение громкости

- Отображается источник воспроизведения при активации таймера.

7 Нажмите кнопку ◀ или ▶ чтобы выбрать источник, который будет воспроизводиться при включении системы.

8 Нажмите кнопку **ENTER**, чтобы подтвердить настройки таймера.

9 Нажмите кнопку **POWER**, чтобы активировать режим ожидания системы.

- **TUNER (радио):**
 - Нажмите кнопку **ENTER**.
 - Выберите предварительно настроенную станцию, нажимая кнопку ◀ или ▶
- **DVD/CD (компакт-диск):** вставьте один или несколько дисков.
- **USB:** вставьте устройство USB.

- ⌚ и ⌚ отображаются в верхнем правом углу индикации времени, обозначая установку таймера.
- Система автоматически включается и выключается в установленное время.

Примечание.

- При указании одинакового времени для включения и отключения таймера на дисплее отображается слово **"ERROR" (Ошибка)**.
- Если в систему не вставлен диск или к ней не подсоединено устройство USB, но в качестве источника воспроизведения выбрано значение **"DVD"** или **"USB"**, таймер автоматически переходит в режим **"TUNER" (Радио)**.

Отмена функции таймера

После установки таймера он активируется автоматически во время, отображаемое на дисплее со словом "TIMER" (Таймер). Если вы не хотите в дальнейшем использовать функцию таймера, ее необходимо отменить.

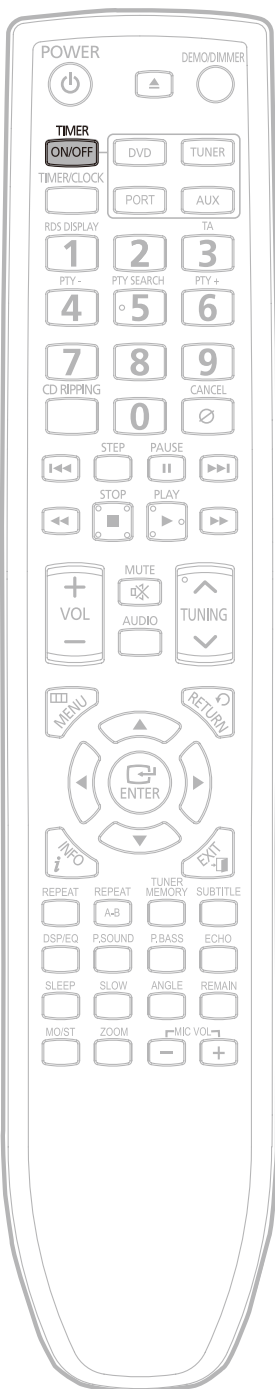

Чтобы отменить функцию таймера, нажмите **TIMER ON/OFF** (Включение/выключение таймера).

-  больше не отображается.

Чтобы продолжить использование функции таймера, нажмите **TIMER ON/OFF** (Включение/выключение таймера) еще раз.

-  отображается снова.

Примечание.

- Отменить функцию таймера можно при условии включенного питания или, пока проигрыватель находится в режиме ожидания.

Функция регулировки мощности звука/мощности басов



Функция РЕГУЛИРОВКИ МОЩНОСТИ ЗВУКА

Микрокомпонентная система оснащена функцией регулировки **МОЩНОСТИ ЗВУКА**.

Функция **РЕГУЛИРОВКИ МОЩНОСТИ ЗВУКА** усиливает низкие частоты и улучшает диапазон верхнего тембра в два раза, благодаря чему вы можете насладиться мощным реалистичным звуком.

Нажмите кнопку **P.SOUND**.

В результате этого: на дисплее в течение нескольких секунд отображается сообщение "P.SOUND". Чтобы отменить эту функцию, нажмите кнопку **P.SOUND** еще раз, на дисплее отображается сообщение "OFF" (Выкл.).

- При копировании CD-диска функция **P.SOUND** недоступна, а для параметра **P.SOUND** автоматически устанавливается значение "OFF" (Выкл.).



Функция РЕГУЛИРОВКИ МОЩНОСТИ БАСОВ

Микрокомпонентная система оснащена функцией **РЕГУЛИРОВКИ МОЩНОСТИ БАСОВ**. Эта функция усиливает мощность и реалистичность басов.

Нажмите кнопку **P.BASS**.

В результате этого: на дисплее в течение нескольких секунд отображается сообщение "**P,BASS**". Чтобы отменить эту функцию, нажмите кнопку **P.BASS** еще раз, на дисплее отображается сообщение "OFF" (Выкл.).

- При копировании CD-диска функция **P.BASS** недоступна, а для параметра **P.BASS** автоматически устанавливается значение "OFF" (Выкл.).

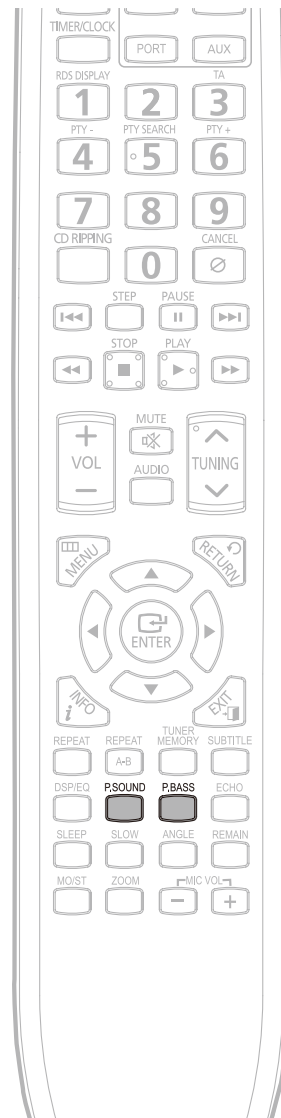

Функция DSP/EQ (Цифровой сигнальный процессор/эквалайзер)

DSP (Цифровой сигнальный процессор): режимы DSP разработаны для имитирования разных акустических окружений. EQ (Эквалайзер): можно выбрать режимы ROCK (Рок), POP (Поп) или CLASSIC (Классическая), чтобы оптимизировать звук воспроизводимого жанра музыки.

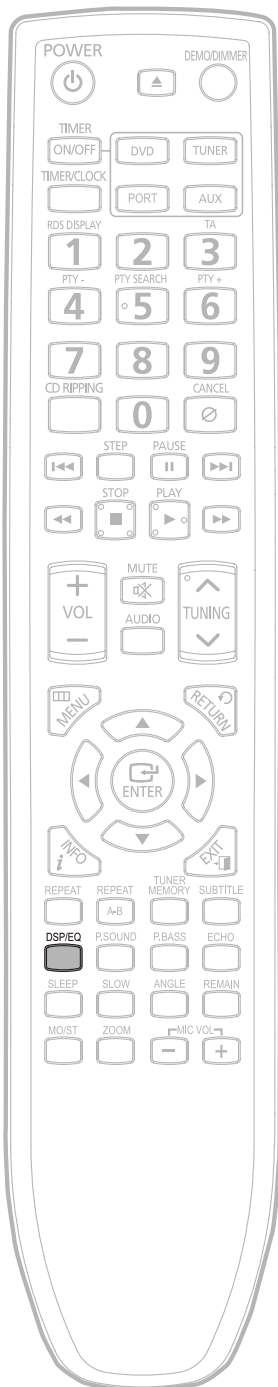

Нажмите кнопку **DSP/EQ**.

При каждом нажатии кнопки выбор изменяется указанным ниже способом:

PASS → **ROCK** → **JAZZ** → **POP** → **CLASSIC** → **DANCE** → **PARTY** → **HIP-HOP** → **DNSE** → **WIDE 3D**

- **POP, JAZZ, ROCK:** в зависимости от жанра воспроизводимой музыки, можно выбрать параметр POP (Поп), JAZZ (Джаз) и ROCK (Рок).
- **CLASSIC:** оптимальный параметр для прослушивания классической музыки.
- **DANCE:** имитирует звук в танцевальном клубе с высокой пульсацией басов.
- **PARTY:** обеспечивает ощущение пребывания на вечеринке.
- **HIP-HOP:** обеспечивает чистый звук вокального произведения при прослушивании HIP-HOP музыки.
- **DNSE:** обеспечивает разные установки звука для более качественного звучания прослушиваемой музыки.
- **WIDE 3D:** обеспечивает разные установки звука для более качественного звучания прослушиваемой музыки.
- **PASS:** обычный режим прослушивания.

- * При подсоединённом микрофоне вы не сможете выбрать режимы DNSE и WIDE 3D.
- * При копировании CD-диска функция DSP/EQ недоступна, а для параметра DSP/EQ автоматически устанавливается значение "PASS" (Обычное прослушивание).

Функция таймера выключения/ отключения звука

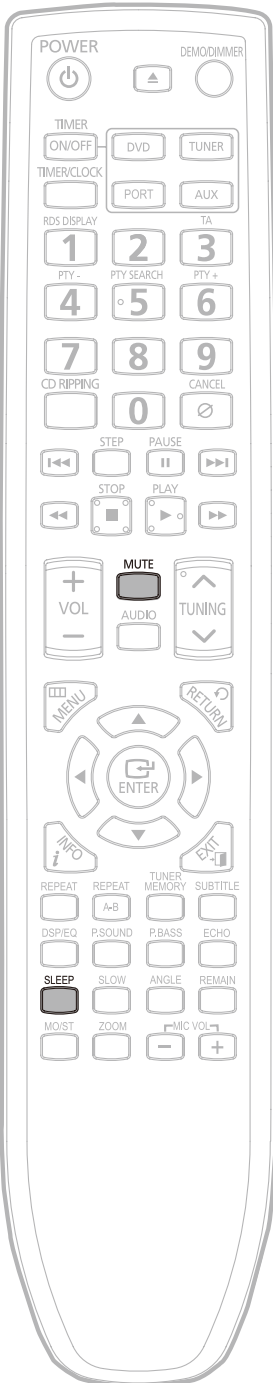

Функция таймера выключения

Можно установить время автоматического отключения DVD-проигрывателя.

Нажмите кнопку **SLEEP**.

- При каждом нажатии кнопки выбор изменяется указанным ниже способом.: 90 MIN → 60 MIN → 45 MIN → 30 MIN → 15 MIN → OFF.

90 MIN

Чтобы подтвердить настройку таймера выключения, нажмите кнопку **SLEEP**.

- Отобразится оставшееся время до момента выключения DVD-проигрывателя.
- Повторное нажатие кнопки изменяет установленное время выключения.

Чтобы отменить функцию таймера выключения, нажмите и удерживайте кнопку **SLEEP**, пока на дисплее не отобразится сообщение OFF (Выкл.).

Функция отключения звука

Эта функция выключения звука очень удобна, если звонят в дверь или необходимо ответить на телефонный звонок.

Нажмите кнопку **MUTE**.

- На дисплее отобразится сообщение "MUTE" (Без звука).
- Чтобы выйти из беззвучного режима, нажмите эту кнопку еще раз.

MUTE



Функция демонстрации/ приглушения цвета/ЕСО

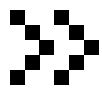

Функция демонстрации

Можно просмотреть различные функции, которые доступны в вашей системе.

Нажмите кнопку **DEMO/DIMMER**.

- На дисплее отобразится список доступных функций.
 - Все доступные функции подробно описаны в этой брошюре.
- Информацию о способах их использования см. в соответствующих разделах.

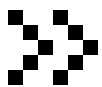

Функция приглушения цвета

Можно отрегулировать яркость дисплея главного устройства до оптимального значения при просмотре видеозаписей.

Нажмите кнопку **DEMO/DIMMER**.

- При каждом нажатии кнопки яркость изменяется указанным ниже образом: **DEMO ON** → **DIMMER ON(Dim)** → **DIMMER OFF(Bright)**.

Примечание.

Нажмите любую кнопку, чтоб отменить функцию демонстрации. При выключении главного устройства функция демонстрации автоматически запустится через 10 секунд. Если необходимо отменить функцию демонстрации, нажмите кнопку **DEMO/DIMMER** еще раз.

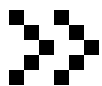

Функция ЕСО

Можно установить экономное энергопотребление для системы при выключенном устройстве (в режиме ожидания)

В режиме ожидания нажмите и удерживайте кнопку **POWER** более 3 секунд.

- В результате этого: На дисплее отобразится сообщение "ЕСО", а главное устройство автоматически перейдет в режим экономного энергопотребления.

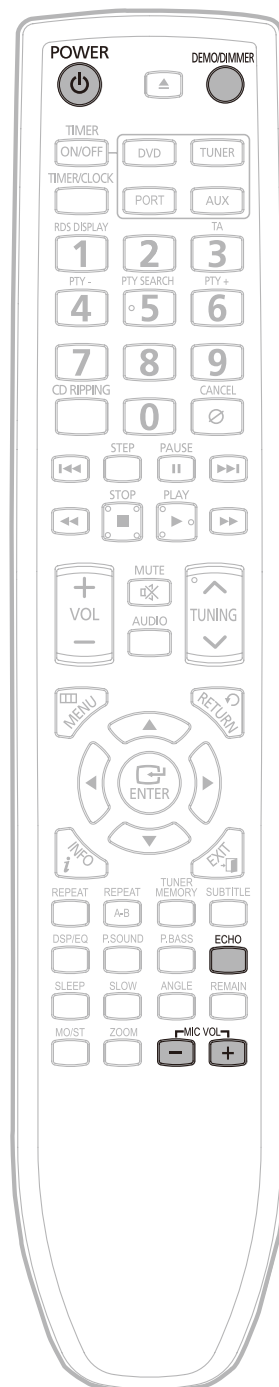

Подключение наушников и микрофона

К микрокомпонентной системе можно подключить наушники и прослушивать музыку или радиопрограммы, не мешая другим людям в комнате. Наушники должны иметь штекер диаметром 3,5 м или соответствующий адаптер.

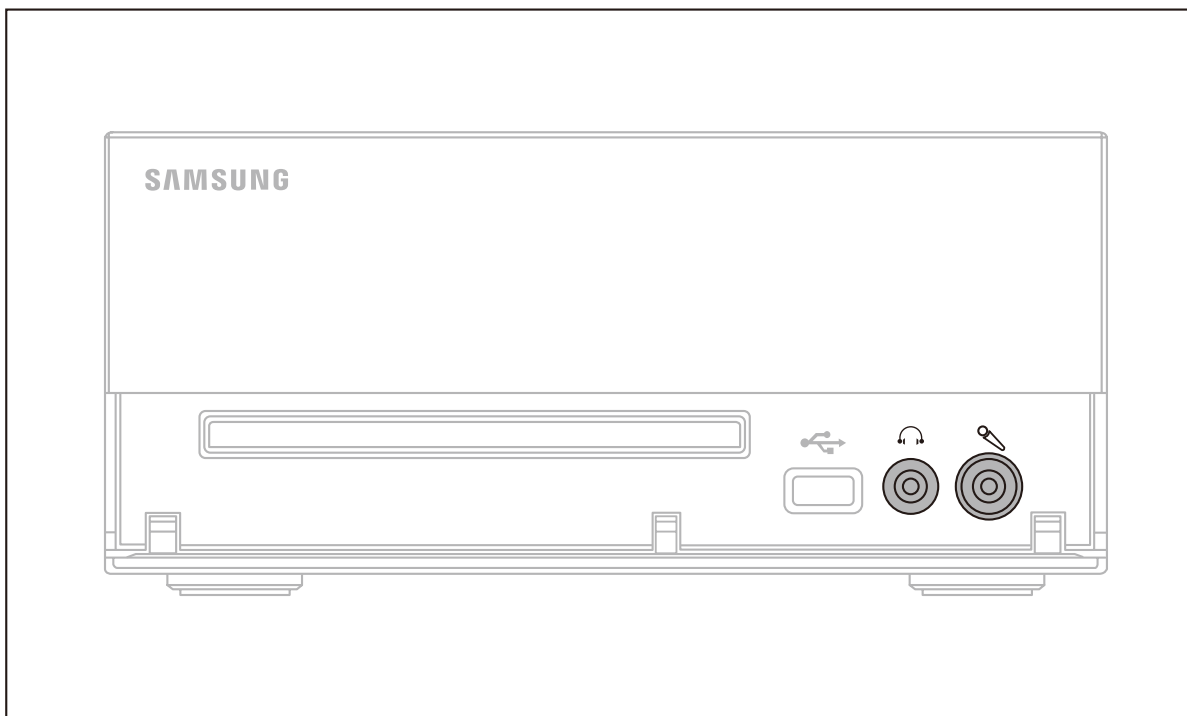

Подключите наушники к гнезду **наушников** на передней панели.

- После этого в качестве источника выходного звука динамики не используются.

Подключите микрофон со штекером 3.5 мм в гнездо MIC.

- Подключите микрофон.
- Чувствительность микрофона настройте регулятором MIC VOL.
- Нажмите кнопку ECHO для выбора функции ECHO1, ECHO2 или ECHO OFF (отключено).

Примечание.

- Длительное использование наушников на высокой громкости может привести к нарушению слуха.



Предупреждения относительно использования и хранения дисков

Небольшие царапины на диске могут привести к ухудшению качества звука и изображения или к прерыванию воспроизведения. Будьте особенно осторожны при обращении с дисками, чтобы не поцарапать их.

● Обращение с дисками

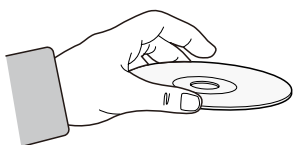

**Не касайтесь стороны воспроизведения диска.
Держите его за край, чтобы на поверхности не
остались отпечатки пальцев.
Не наклеивайте на диск бумагу или пленку.**

● Использование и хранение дисков

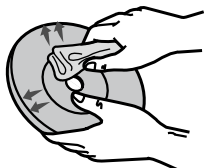

**Если на диске есть отпечатки пальцев или грязь,
устраните их с помощью раствора очистительной
жидкости и протрите сухой мягкой тканью.**

- Во время очистки протирайте диск в направлении от внутренней до внешней его стороны.

Примечание.

- При контакте теплого воздуха с холодными деталями внутри проигрывателя возможно образование конденсата. Конденсат может вызвать неправильную работу проигрывателя. В таком случае выньте диск и оставьте проигрыватель включенным на протяжении 1–2 часов.



Прежде чем обратиться по вопросам обслуживания

В случае неисправности устройства см. информацию в указанной ниже таблице. Если проблема, с которой вы столкнулись, не указана в списке или приведенные ниже инструкции не устраняют проблему, выключите устройство, отсоедините шнур питания и обратитесь в ближайший дилерский или в сервисный центр корпорации Samsung Electronics.



Неисправность	Проверка/способ устранения
Лоток для дисков не открывается.	<ul style="list-style-type: none"> • Проверьте, надежно ли подключен шнур питания к розетке? • Выключите питание, после чего включите его снова.
Воспроизведение не выполняется.	<ul style="list-style-type: none"> • Проверьте номер региона DVD-диска. Воспроизведение DVD-дисков, приобретенных за границей, не поддерживается. • Диски CD-ROM и DVD-ROM невозможно воспроизвести на этом DVD-проигрывателе. • Убедитесь, что установлен правильный уровень оценки.
Пульт дистанционного управления не работает.	<ul style="list-style-type: none"> • Соблюден ли при использовании пульта дистанционного управления его рабочий диапазон угла и расстояния? • Заряжена ли батарея?
При нажатии кнопки Play/Pause воспроизведение начинается с задержкой.	<ul style="list-style-type: none"> • Не используется ли деформированный диск или диск с царапинами на поверхности? • Протрите диск.
Звук не воспроизводится.	<ul style="list-style-type: none"> • Звук не воспроизводится в режиме ускоренного, замедленного или кадрового воспроизведения. • Правильно ли подключены динамики? Правильно ли настроен динамик? • Нет ли на диске существенных повреждений?
На экране нет изображения, звук не воспроизводится или лоток для дисков открывается через 2 – 5 секунд.	<ul style="list-style-type: none"> • Не был ли DVD-проигрыватель перемещен из холодного в теплое помещение? В случае образования конденсата внутри проигрывателя выньте диск и оставьте проигрыватель включенным на 1–2 часа. (После исчезновения конденсата проигрыватель можно использовать.)
<ul style="list-style-type: none"> • Диск вращается, но изображение отсутствует. • Качество изображения плохое, а само изображение дрожит. 	<ul style="list-style-type: none"> • Включен ли телевизор? • Правильно ли подсоединены видеокабели? • Нет ли на диске загрязнений или повреждений? • Диски плохого качества могут не воспроизводиться.

Неисправность	Проверка/способ устранения
<p>Выбранный язык отображения аудиоданных и субтитров не применяется.</p>	<ul style="list-style-type: none"> • Если DVD-диск не содержит выбранного языка отображения аудиоданных или субтитров, этот язык не будет отображаться. В зависимости от типа диска, эти элементы могут отображаться по-разному.
<p>Экран меню не отображается даже после выбора функции меню</p>	<ul style="list-style-type: none"> • Содержит ли меню используемый диск?
<p>Невозможно изменить соотношение сторон.</p>	<ul style="list-style-type: none"> • DVD-диски 16:9 можно воспроизводить в широкоформатном режиме 16:9 WIDE, режиме 4:3 LETTER BOX (Почтовый ящик) или режиме 4:3 PAN SCAN (Панорама). Просмотрите информацию на коробке DVD-диска, после чего выберите соответствующую функцию.
<p>Не удается принять радиосигнал.</p>	<ul style="list-style-type: none"> • Правильно ли подключена антенна? • Если антенна принимает слабый входной сигнал, установите внешнюю FM-антенну в зоне хорошего приема радиосигнала.
<ul style="list-style-type: none"> • Главное устройство не работает. (Например, Питание отключается или возникают странные шумы.) • DVD-проигрыватель не работает обычным образом. 	<ul style="list-style-type: none"> • Отключите питание и удержите нажатой кнопку остановки STOP ■ на главном устройстве или кнопку STOP на пульте дистанционного управления на протяжении более 5 секунд. <p>Использование функции RESET приведет к удалению всех сохраненных настроек. Не используйте эту функцию без необходимости.</p>
<p>Я забыл(-ла) пароль, установленный для уровня оценки.</p>	<ul style="list-style-type: none"> • Пока проигрыватель находится в режиме "No Disc" (Нет диска), нажмите и удержите кнопку остановки STOP ■ на главном устройстве на протяжении более 5 секунд. На дисплее отобразится сообщение "INITIAL" (ИСХОДНЫЕ), после чего для всех настроек будут установлены параметры по умолчанию. • Нажмите кнопку POWER. <p>Использование функции RESET приведет к удалению всех сохраненных настроек. Не используйте эту функцию без необходимости.</p>



Примечания к терминологии

RUS

УГОЛ ПРОСМОТРА	На некоторых DVD-дисках существуют сцены, запись которых осуществлялась с одновременным использованием разных углов съемки (одна и та же сцена была снята спереди, слева, справа и т. д.). Для таких дисков можно использовать кнопку Angle и изменить угол просмотра определенных сцен.
НОМЕР РАЗДЕЛА	Эти номера записаны на DVD-диски. Композиция разделена на несколько разделов, каждому из которых присвоен номер. С помощью этих номеров вы можете быстро найти определенные фрагменты видеозаписи.
DVD	Оптический диск с высокой плотностью размещения данных, на которых посредством цифровых сигналов было записано высококачественные изображение и звук. DVD-диск толщиной 0,6 мм сочетает в себе инновационную технологию сжатия видеосигнала (MPEG-2) и технологию записи высокой плотности.
PCM	Аббревиатура к Pulse Code Modulation (Импульсно-кодовая модуляция) – еще одно название для цифрового аудиосигнала.
РВС (УПРАВЛЕНИЕ ВОСПРОИЗВЕДЕНИЕМ)	Эта функция записывается на видео CD-диск (версии 2.0). В меню, отображаемом на экране телевизора, можно выбрать определенные фрагменты или данные.
НОМЕР РЕГИОНА	Как DVD-проигрыватель, так и DVD-диски кодируются номером региона. Если номер региона DVD-диска не соответствует номеру региона DVD-проигрывателя, проигрыватель не сможет воспроизвести этот диск.
СУБТИТРЫ	Переведенный текст, отображаемый в нижней части экрана. DVD-диск может поддерживать до 32 языков субтитров.
НОМЕР КОМПОЗИЦИИ	Эти номера записаны на DVD-диски. Если на диск записано два или более фильмов, они будут пронумерованы Title 1 (Композиция 1), Title 2 (Композиция 2) и т. д.
НОМЕР ЗВУКОВОЙ ДОРОЖКИ	Эти номера присваиваются звуковым дорожкам, записанным на видео и аудио CD-диски. С помощью этих номеров вы сможете быстро осуществить поиск необходимой звуковой дорожки.
ВИДЕО CD-ДИСК	Содержит записанные изображения и звук, качество которых значительно отличается от изображения и звука, воспроизводимых с видеопленки. Этот проигрыватель также поддерживает видео CD-диски с возможностью управления воспроизведением (версии 2.0).
	При использовании DVD-дисков и LD-дисков воспроизводится 5.1- (или 6-) канальный объемный звук, записанный в качестве цифровых сигналов (для дисков с маркировкой ). Благодаря более высокому качеству звука, более широкому динамическому диапазону и направленности (по сравнению с традиционной технологией объемного звука) вы можете насладиться динамическим реалистичным звуком.

РАЗНОЕ

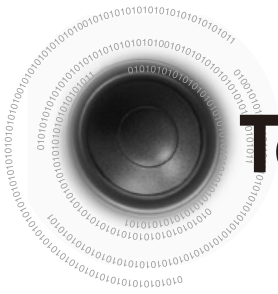

Технические характеристики

РАДИО

FM

Соотношение сигнала/шумов	55 дБ
Чувствительность при использовании	12 дБ
Общие гармонические искажения	0.5 %

КОМПАКТНЫЙ ПРОИГРЫВАТЕЛЬ ДИСКОВ

Емкость	1 диск
Диапазон частот	20 Гц - 20 кГц (± 1 дБ)
Соотношение сигнала/шумов	90 дБ (при 1 кГц) с фильтром
Искажения	0.05 % (при 1 кГц)
Разделение каналов	60 дБ
Размеры диска	Диаметр: 120 или 80 мм. Толщина: 1,2 мм

УСИЛИТЕЛЬ

Выходная мощность	
Передний динамик (6 Ц)	80 Вт/канал RMS, IEC (общие гармонические искажения: 10 %) (MM-DG35/DG36)
Динамик сабвуфера (4 Ц)	120 Вт/канал RMS, IEC (общие гармонические искажения: 10 %) (MM-DG36)
Разделение каналов	60 дБ
Соотношение сигнала/шумов	70 дБ

ОБЩИЕ

Потребление энергии	40 Вт
Размеры	230 (дина) x 105 (высота) x 230 (ширина) мм
Вес	2,3 кг

Связь с SAMSUNG ВО ВСЕМ МИРЕ

Если у вас возникли вопросы или вы хотите оставить свой комментарий относительно продуктов компании Samsung, свяжитесь с центром поддержки пользователей SAMSUNG.

RUS

Region	Country	Customer Care Center ☎	Web Site
North America	CANADA	1-800-SAMSUNG(726-7864)	www.samsung.com/ca
	MEXICO	01-800-SAMSUNG(726-7864)	www.samsung.com/mx
	U.S.A	1-800-SAMSUNG(726-7864)	www.samsung.com/us
Latin America	ARGENTINE	0800-333-3733	www.samsung.com/ar
	BRAZIL	0800-124-421, 4004-0000	www.samsung.com/br
	CHILE	800-SAMSUNG(726-7864)	www.samsung.com/cl
	NICARAGUA	00-1800-5077267	www.samsung.com/latin
	HONDURAS	800-7919267	www.samsung.com/latin
	COSTA RICA	0-800-507-7267	www.samsung.com/latin
	ECUADOR	1-800-10-7267	www.samsung.com/latin
	EL SALVADOR	800-6225	www.samsung.com/latin
	GUATEMALA	1-800-299-0013	www.samsung.com/latin
	JAMAICA	1-800-234-7267	www.samsung.com/latin
	PANAMA	800-7267	www.samsung.com/latin
	PUERTO RICO	1-800-682-3180	www.samsung.com/latin
	REP. DOMINICA	1-800-751-2676	www.samsung.com/latin
	TRINIDAD & TOBAGO	1-800-SAMSUNG(726-7864)	www.samsung.com/latin
	VENEZUELA	0-800-100-5303	www.samsung.com/latin
COLOMBIA	01-8000112112	www.samsung.com.co	
Europe	BELGIUM	02 201 2418	www.samsung.com/be
	CZECH REPUBLIC	800-726-786 (800 - SAMSUNG)	www.samsung.com/cz
	DENMARK	70 70 19 70	www.samsung.com/dk
	FINLAND	030-6227 515	www.samsung.com/fi
	FRANCE	01 48 63 00 00	www.samsung.com/fr
	GERMANY	01805 - SAMSUNG(726-7864) (€ 0,14/Min)	www.samsung.de
	HUNGARY	06-80-SAMSUNG(726-7864)	www.samsung.com/hu
	ITALIA	800-SAMSUNG(726-7864)	www.samsung.com/it
	LUXEMBURG	02 261 03 710	www.samsung.com/lu
	NETHERLANDS	0900-SAMSUNG (726-7864) (€ 0,10/Min)	www.samsung.com/nl
	NORWAY	815-56 480	www.samsung.com/no
	POLAND	0 801 1SAMSUNG(0-801172 678)	www.samsung.com/pl
	PORTUGAL	80820-SAMSUNG(726-7864)	www.samsung.com/pt
	SLOVAKIA	0800-SAMSUNG(726-7864)	www.samsung.com/sk
	SPAIN	902-1-SAMSU(72678)	www.samsung.com/es
	SWEDEN	0771-400 200	www.samsung.com/se
	U.K	0845 SAMSUNG (7267864)	www.samsung.com/uk
	EIRE	0818 717 100	www.samsung.com/ie
	AUSTRIA	0800-SAMSUNG(726-7864)	www.samsung.com/at
	SWITZERLAND	0800-SAMSUNG(726-7864)	www.samsung.com/ch
CIS	RUSSIA	8-800-555-55-55	www.samsung.ru
	KAZAKHSTAN	8-10-800-500-55-500	www.samsung.com/kz_ru
	UZBEKISTAN	8-10-800-500-55-500	www.samsung.com/kz_ru
	KYRGYZSTAN	00-800-500-55-500	
	TADJIKISTAN	8-10-800-500-55-500	
	UKRAINE	8-800-502-0000	www.samsung.ua
	LITHUANIA	8-800-77777	www.samsung.lt
	LATVIA	8000-7267	www.samsung.com/lv
	ESTONIA	800-7267	www.samsung.ee
	Asia Pacific	AUSTRALIA	1300 362 603
NEW ZEALAND		0800 SAMSUNG (0800 726 786)	www.samsung.com/nz
CHINA		800-810-5858, 400-810-5858, 010-6475 1880	www.samsung.com/cn
HONG KONG		3698-4698	www.samsung.com/hk
INDIA		3030 8282, 1800 110011, 1-800-3000-8282	www.samsung.com/in
INDONESIA		0800-112-8888	www.samsung.com/id
JAPAN		0120-327-527	www.samsung.com/jp
MALAYSIA		1800-88-9999	www.samsung.com/my
PHILIPPINES		1800-10-SAMSUNG(726-7864)	www.samsung.com/ph
SINGAPORE		1800-SAMSUNG(726-7864)	www.samsung.com/sg
THAILAND		1800-29-3232, 02-689-3232	www.samsung.com/th
TAIWAN		0800-329-999	www.samsung.com/tw
VIETNAM		1 800 588 889	www.samsung.com/vn
Middle East & Africa	TURKEY	444 77 11	www.samsung.com/tr
	SOUTH AFRICA	0860-SAMSUNG(726-7864)	www.samsung.com/za
	U.A.E	800-SAMSUNG (726-7864), 8000-4726	www.samsung.com/ae

РАСХОД