

ML-451x Series  
ML-501x Series

# Руководство пользователя Краткое

**imagine the possibilities**

В данном руководстве представлена информация по установке, основным функциям и устранению неисправностей в системе Windows.



## 1. Введение

- 5 Ключевые преимущества
- 7 Функции различных моделей
- 8 Полезная информация
- 10 О руководстве пользователя
- 11 Информация о безопасности
- 18 Обзор устройства
- 21 Обзор панели управления
- 23 Включение устройства
- 24 Установка драйвера локально
- 25 Замена драйвера



## 2. Обзор меню и базовая настройка

- 27 Обзор меню
- 33 Печать тестовой страницы
- 34 Изменение языка сообщений на дисплее
- 35 Материалы и лотки
- 48 Основные операции печати
- 54 Использование флэш-накопителя USB



## 3. Обслуживание

- 58 Заказ расходных материалов и дополнительных компонентов
- 59 Доступные материалы
- 60 Доступные компоненты
- 62 Доступные сменные компоненты
- 63 Перераспределение тонера
- 65 Замена картриджа
- 67 Замена копи-картриджа
- 69 Обновление модуля памяти
- 70 Установка запоминающего устройства
- 71 Замена картриджа шивателя
- 72 Контроль срока службы расходных материалов
- 73 Настройка предупреждения о низком содержании тонера
- 74 Чистка устройства



## 4. Устранение неисправностей

- 79 Рекомендации по предотвращению замятия бумаги
- 80 Удаление замятой бумаги
- 96 Описание индикаторов состояния
- 98 Сведения о сообщениях на дисплее



## 5. Приложение

- 114 Технические характеристики
- 125 Нормативная информация
- 135 Авторские права



# 1. Введение

В данной главе содержится информация, которую необходимо усвоить прежде, чем приступить к работе с устройством.

- **Ключевые преимущества** 5
- **Функции различных моделей** 7
- **Полезная информация** 8
- **О руководстве пользователя** 10
- **Информация о безопасности** 11
- **Обзор устройства** 18
- **Обзор панели управления** 21
- **Включение устройства** 23
- **Установка драйвера локально** 24
- **Замена драйвера** 25

# Ключевые преимущества

## Экологическая безопасность



- Для экономии тонера и бумаги устройство снабжено функцией экочечати.
- В целях экономии бумаги можно распечатывать несколько страниц на одном листе (см. Расширенное руководство).
- Для экономии бумаги можно печатать на обеих сторонах листа (функция двусторонней печати) (см. Расширенное руководство).
- Данное устройство позволяет сэкономить электроэнергию, автоматически снижая ее потребление в режиме ожидания.

## Быстрая и высококачественная печать



- Печать можно выполнять с разрешением до 1200 x 1200 тчк/дюйм (фактическое разрешение).
- Быстрая печать по требованию.  
Для ML-451x Series:
  - 43 стр/мин для формата A4 или 45 стр/мин для формата Letter при односторонней печати.
  - 27 изобр/мин для формата A4 или 28 изобр/мин для формата Letter при двусторонней печати.Для ML-501x Series:
  - 48 стр/мин для формата A4 или 50 стр/мин для формата Letter при односторонней печати.
  - 31 изобр/мин для формата A4 или 32 изобр/мин для формата Letter при двусторонней печати.

# Ключевые преимущества

## Удобство

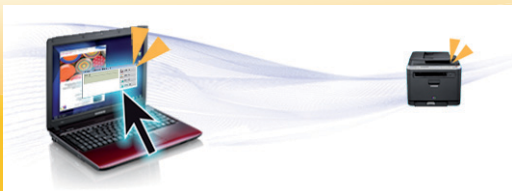

- Приложения Samsung Easy Printer Manager и Состояние принтера Samsung (или Smart Panel) предназначены для мониторинга и отображения информации о состоянии устройства. Они позволяют выбрать подходящие параметры работы (см. Расширенное руководство).
- Приложение AnyWeb Print помогает делать снимки экрана в Windows Internet Explorer, а также обеспечивает удобный предпросмотр, редактирование и печать изображений (см. Расширенное руководство).

## Широкий набор функций и поддержка множества приложений



- Поддержка разного формата бумаги (см. «Характеристики материала для печати» на стр. 116).
- Печать водяных знаков: В документ можно добавлять различные надписи, например «Секретно» (см. Расширенное руководство).
- Печать плакатов: Текст и изображения на каждой странице документа можно увеличить, распечатать на нескольких листах бумаги и склеить, получив, таким образом, большой плакат (см. Расширенное руководство).
- Печать можно выполнять из разных операционных систем (см. «Системные требования» на стр. 120).
- Устройство оснащено интерфейсом USB и(или) сетевым интерфейсом.

## Расширение возможностей устройства

- Устройство имеет дополнительный разъем для увеличения объема памяти (см. «Доступные компоненты» на стр. 60).

# Функции различных моделей

Функции и комплектация устройств могут различаться в зависимости от модели и региона см. таблицу ниже.

Функции	ML-451x Series	ML-501x Series
Высокоскоростной интерфейс USB 2.0	●	●
Параллельный разъем IEEE 1284 <sup>a</sup>	○	○
Проводной сетевой интерфейс Ethernet 10/100/1000 Base TX	●	●
Экопечать	●	●
Дуплексная (двусторонняя) печать	●	●
Интерфейс USB-памяти		●
Модуль памяти (512 МБ)	○	○
Дополнительный лоток	○	○
Запоминающее устройство		○
Ящик на несколько лотков		○
Финишер (укладчик и сшиватель)		○
Низкая подставка		○

а. Нельзя одновременно использовать параллельный разъем и разъем USB.

( ●: включено, ○: дополнительно, пустое поле: неподдерживаемая функция)

# Полезная информация



## Устройство не печатает.

- Откройте очередь печати и удалите документ из списка на печать (см. «Отмена задания печати» на стр. 48).
- Удалите драйвер и установите его повторно (см. «Установка драйвера локально» на стр. 24).
- Выберите данное устройство устройством по умолчанию в ОС.



## Где можно приобрести дополнительные компоненты и расходные материалы?

- Задайте вопрос поставщику или продавцу техники Samsung.
- Посетите страницу [www.samsung.com/supplies](http://www.samsung.com/supplies). Выберите ваш регион и страну, чтобы просмотреть соответствующую информацию по обслуживанию.



## Индикатор состояния мигает или светится непрерывно.

- Выключите и снова включите устройство.
- Проверьте значение такого поведения индикатора в данном руководстве, а затем выполните соответствующую процедуру устранения проблемы (см. «Описание индикаторов состояния» на стр. 96).



## Произошло замятие бумаги.

- Откройте и закройте переднюю крышку.
- См. указания по устранению замятия бумаги в данном руководстве, а затем выполните соответствующую процедуру устранения проблемы (см. «Удаление замятой бумаги» на стр. 80).

# Полезная информация



## Нечеткая печать.

- Низкий уровень тонера или неравномерное его распределение в картридже. Встряхните картридж, чтобы распределить остатки тонера в нем.
- Выберите другое разрешение печати.
- Замените картридж с тонером.



## Откуда можно загрузить драйвер для устройства?

- Посетите страницу [www.samsung.com/printer](http://www.samsung.com/printer). Отсюда можно скачать последний драйвер к устройству, который следует установить.

В настоящем руководстве пользователя приведены основные сведения об устройстве, а также детальное описание порядка его использования.

- Перед началом эксплуатации устройства следует ознакомиться с информацией о безопасности.
- Решение проблем, связанных с эксплуатацией устройства, приведено в разделе, посвященном устранению неисправностей.
- Описание терминов, используемых в данном руководстве, см. в глоссарии.
- В зависимости от модели и комплектации конкретного устройства его вид может отличаться от иллюстраций в данном руководстве пользователя.
- В зависимости от версии драйвера/микропрограммы конкретного устройства, вид меню может отличаться от иллюстраций в данном руководстве пользователя.
- Операции, приведенные в данном руководстве, в основном предназначены для выполнения в среде Windows 7.



## Условные обозначения

Некоторые термины настоящего руководства имеют одинаковое значение, например:

- «документ» и «оригинал».
- «бумага», «материал» и «материал для печати».
- «устройство», «принтер» и «МФУ».



## Общие значки

Значок	Текст	Описание
	<b>Внимание!</b>	Содержит инструкции по защите устройства от возможных механических повреждений и неисправностей.
	<b>Примечание</b>	Содержит дополнительные сведения или подробные описания функций и возможностей устройства.

Приведенные здесь предупреждения призваны защитить вас и окружающих от получения травм, а также от причинения возможного вреда устройству. Внимательно прочтите эти инструкции перед эксплуатацией устройства. После ознакомления с данным документом сохраните его для последующего использования.



## Важные обозначения, относящиеся к безопасности

## Разъяснение значков и обозначений, используемых в данной главе

	<b>Осторожно!</b>	Обозначает ситуации, которые могут повлечь за собой смерть или нанесение вреда здоровью.
	<b>Внимание!</b>	Обозначает ситуации, которые могут повлечь за собой нанесение легкого вреда здоровью или имуществу.
	Не пытайтесь использовать устройство.	



## Условия эксплуатации



### Осторожно



Эксплуатация устройства с поврежденным шнуром питания или незаземленной розеткой запрещается.

Это может привести к поражению электрическим током или пожару.



Не допускайте попадания на устройство каких-либо веществ, (например, воды) и размещения на его поверхности каких-либо предметов (например, мелких металлических или тяжелых предметов, свечей, зажженных сигарет и пр.).

Это может привести к поражению электрическим током или пожару.

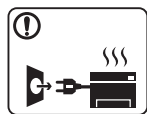

- При перегреве из устройства может пойти дым, оно может издавать необычные звуки или распространять запахи. В этом случае следует немедленно выключить питание и отключить устройство от электрической сети.
- Доступ к электрической розетке должен быть постоянно открыт на случай необходимости экстренного отключения питания.

Это может привести к поражению электрическим током или пожару.



Запрещается сгибать шнур питания или ставить на него тяжелые предметы.

Хождение по шнуру или повреждение его тяжелыми предметами может привести к поражению электрическим током или пожару.



Запрещается тянуть за шнур при отключении устройства из розетки; запрещается трогать вилку влажными руками.

Это может привести к поражению электрическим током или пожару.

## Внимание

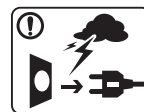

Во время грозы или длительного простоя устройства следует вытащить шнур питания из розетки.

Это может привести к поражению электрическим током или пожару.



Осторожно, область выхода бумаги может сильно нагреваться.

Опасность ожогов.





При падении устройства или повреждении его корпуса следует отключить все соединительные кабели и обратиться к квалифицированному обслуживающему персоналу.

В противном случае возникнет опасность поражения электрическим током или пожара.



Если вилка с трудом входит в электрическую розетку, не следует применять силу.

Следует вызвать электрика для замены розетки, иначе это может привести к поражению электрическим током.



	<p>Следите, чтобы домашние животные не грызли шнуры питания, телефонные или соединительные кабели.</p> <p>Это может привести к поражению электрическим током, пожару или травме животного.</p>
	<p>Если после исполнения всех инструкций устройство не работает как следует, обратитесь к квалифицированному обслуживающему персоналу.</p> <p>В противном случае возникнет опасность поражения электрическим током или пожара.</p>







## Правила эксплуатации

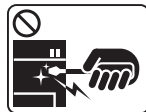

## Внимание

	<p>Не вытягивайте выходящую из устройства бумагу во время печати.</p> <p>В противном случае это может привести к повреждению устройства.</p>
	<p>Не кладите руки между устройством и лотком для бумаги.</p> <p>В этом случае можно получить травму.</p>

	<p>Не закрывайте вентиляционные отверстия и не проталкивайте в них никакие предметы.</p> <p>Это может привести к перегреву компонентов, что, в свою очередь, может спровоцировать повреждение или возгорание.</p>
	<p>Соблюдайте осторожность при замене бумаги и устранении замятий.</p> <p>Новая бумага имеет острые края и может вызвать болезненные порезы.</p>
	<p>При больших объемах печати нижняя часть области выхода бумаги может нагреваться. Не позволяйте детям прикасаться к ней.</p> <p>Возможно возгорание.</p>
	<p>При удалении замятий не пользуйтесь пинцетом или острыми металлическими предметами.</p> <p>Это может повредить устройство.</p>
	<p>Не накапливайте большое количество бумаги в выходном лотке.</p> <p>Это может повредить устройство.</p>
	<p>Для подключения устройства к электрической сети используется шнур питания.</p> <p>Чтобы выключить блок питания устройства, следует извлечь шнур питания из розетки.</p>



## Установка и перемещение



### Осторожно

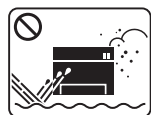

Запрещается устанавливать устройство в запыленных, влажных помещениях или помещениях, где возможна утечка воды.

Это может привести к поражению электрическим током или пожару.



### Внимание



Перед перемещением устройства отключите питание и отсоедините все кабели.

После этого поднимите устройство.

- Если устройство весит менее 20 кг, его может поднимать один человек.
- Если устройство весит 20 – 40 кг, его следует поднимать вдвоем.
- Если устройство весит более 40 кг, его следует поднимать как минимум вчетвером.

При несоблюдении этого требования устройство может упасть, сломаться или травмировать людей.



Не устанавливайте устройство на неустойчивой поверхности.

При несоблюдении этого требования устройство может упасть, сломаться или травмировать людей.



Уровень мощности в розетке должен соответствовать значению, указанному на этикетке устройства.

Чтобы узнать уровень мощности в используемой розетке, обратитесь в электроэнергетическую компанию.



При необходимости используйте только телефонный кабель стандарта № 26 AWG<sup>a</sup> или больший.

В противном случае это может привести к повреждению устройства.



Запрещается накрывать устройство или помещать его в воздухонепроницаемое место, например, в шкаф.

Недостаток вентиляции может привести к возгоранию.



Подключайте шнур питания только к заземленной розетке.

В противном случае возникнет опасность поражения электрическим током или пожара.



Электрическая нагрузка на розетки и шнуры питания не должна превышать допустимую.

Несоблюдение этого требования может сказаться на производительности устройства, привести к поражению электрическим током или пожару.



Для безопасной эксплуатации используйте шнур питания только из комплекта поставки. При использовании шнура длиной более 2 м и напряжении 110 В размер кабеля должен соответствовать стандарту 16 AWG или больше.

Невыполнение этого требования может привести к повреждению устройства, поражению электрическим током или пожару.

a. AWG: система стандартов American Wire Gauge



## Обслуживание и профилактический контроль



### Внимание



Перед внутренней чисткой устройства отключите его от розетки. Не используйте для чистки устройства бензин, растворитель или спирт; не распыляйте воду прямо на устройство. Это может привести к поражению электрическим током или пожару.



Не включайте устройство при замене частей или внутренней чистке. При несоблюдении этой меры можно получить травму.



Не допускайте запыления или попадания воды на штепсельную розетку. В противном случае возникнет опасность поражения электрическим током или пожара.



- Не снимайте щитки и кожухи, закрепленные винтами.
- Замену предохранителей должны производить только сертифицированные специалисты по обслуживанию. В противном случае возникнет опасность поражения электрическим током или пожара.

Ремонт устройства должны заниматься только специалисты по обслуживанию Samsung.



Храните чистящие принадлежности в местах недоступных для детей.

Опасность травмирования детей.



Запрещается самостоятельно разбирать, ремонтировать или реконструировать устройство.

Это может повредить устройство. Ремонтировать устройство должны только сертифицированные специалисты.



При чистке и эксплуатации устройства строго следуйте поставляемому в комплекте руководству пользователя.

Иначе можно повредить устройство.



## Использование расходных материалов



### Внимание



Не разбирайте картридж с тонером.  
Пыль от тонера может представлять опасность в случае вдыхания или попадания внутрь организма.



Запрещается сжигать какие-либо расходные материалы, например, картриджи или термофиксаторы.

Это может привести к взрыву или неконтролируемому возгоранию.



В процессе замены картриджа или удаления замятий следует избегать попадания тонера на кожу или одежду.

Пыль от тонера может представлять опасность в случае вдыхания или попадания внутрь организма.



Хранить такие расходные материалы, как картриджи, следует в недоступном для детей месте.

Пыль от тонера может представлять опасность в случае вдыхания или попадания внутрь организма.



Повторное использование таких расходных материалов, как тонер, может привести к повреждению устройства.

При повреждении устройства вследствие повторного использования расходных материалов сервисное обслуживание будет платным.



Если тонер попал на одежду, не стирайте ее в горячей воде.

Под воздействием горячей воды тонер въедается в ткань. Используйте холодную воду.



## Стандартные

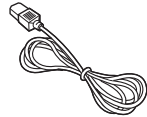

Шнур питания

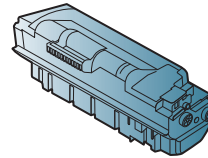

карт. с тонером

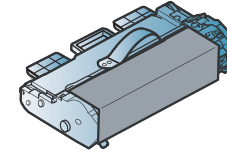

Копи-картридж

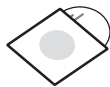

Компакт-диск с ПО<sup>а</sup>



Краткое руководство по установке

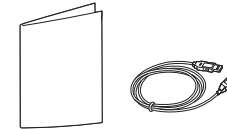

Принадлежности<sup>б</sup>

а. На компакт-диск с ПО записаны драйверы и приложения.

б. Комплект принадлежностей зависит от страны приобретения устройства и его модели.



## Вид спереди



- Вид принтера может отличаться от представленного на иллюстрации в зависимости от модели.
- Функции и комплектация устройств могут различаться в зависимости от модели и региона.

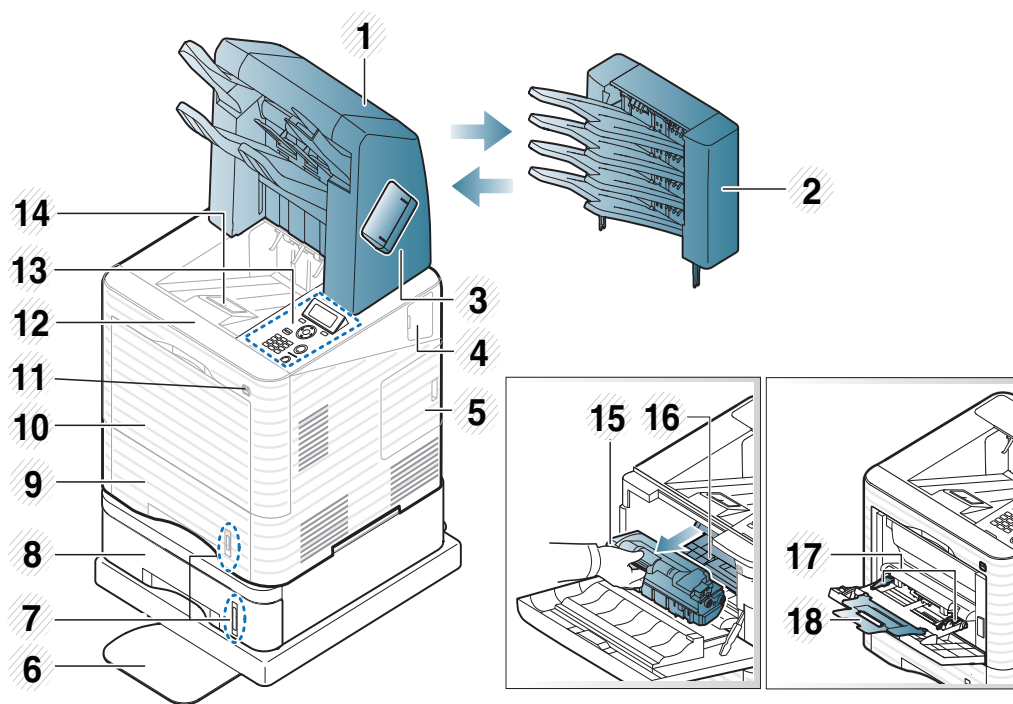

1	Финишер (укладчик и сшиватель)	10	Крышка многоцелевого лотка
2	Почтовый ящик	11	Порт памяти USB
3	Крышка сшивателя	12	Передняя крышка
4	Дополнительная беспроводная крышка	13	Панель управления
5	Крышка платы управления	14	Выходной лоток
6	Short Stand	15	карт. с тонером
7	Индикатор уровня бумаги	16	Копи-картридж
8	Дополнительный лоток	17	Направляющие ширины многоцелевого лотка
9	Лоток 1	18	Выдвижная подставка многоцелевого лотка



## Вид сзади



- Вид принтера может отличаться от представленного на иллюстрации в зависимости от модели.
- Функции и комплектация устройств могут различаться в зависимости от модели и региона.

1	Кршка финишера (укладчик и сшиватель)	6	Параллельный разъем IEEE 1284
2	Задняя крышка	7	Порт USB
3	Крышка почтового ящика	8	Порт памяти USB
4	Разъем для шнура питания	9	Сетевой порт
5	Выключатель питания		

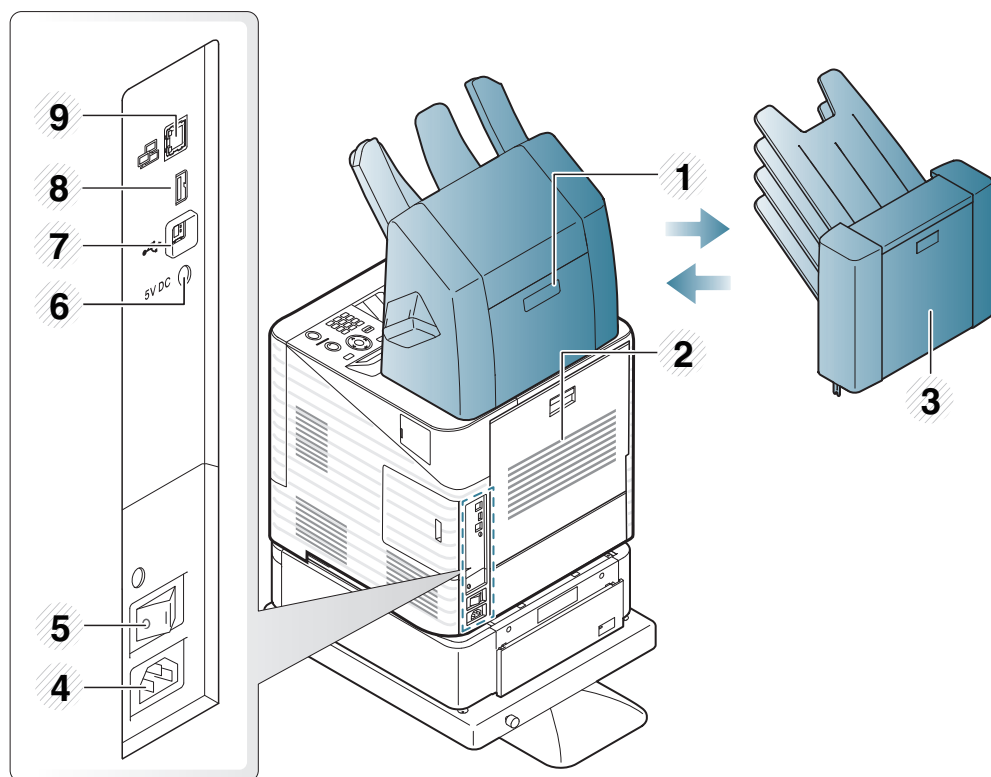



В зависимости от модели вид панели управления вашего принтера может отличаться от изображенной на рисунке. Существует несколько типов панели управления.



## Тип А

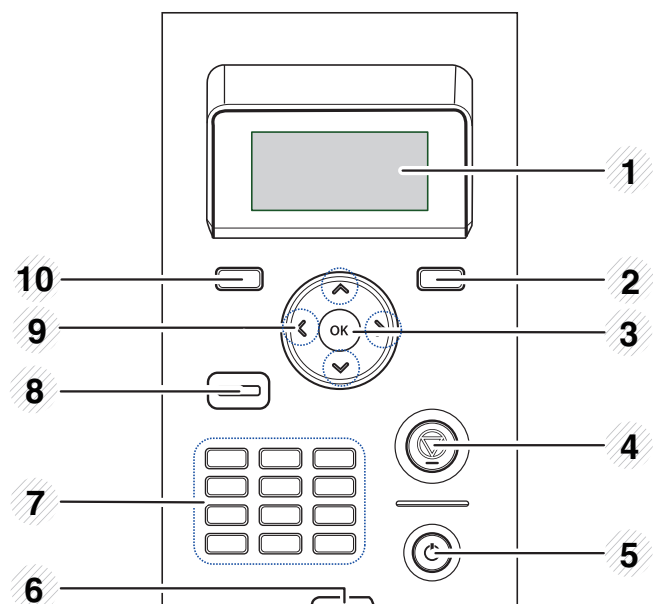



1	<b>Экран</b>	Индикация текущего состояния устройства и вывод подсказок во время работы.
---	--------------	--



2	<b>(Назад)</b>	Возврат на один уровень меню выше.
3	<b>ОК</b>	Подтверждение выбора.
4	<b>(Отмена)</b>	Останавливает текущее действие.
5	<b>(Питание)</b>	Включение или выключение питания принтера. Или выход из режима энергосбережения.
6	<b>(Состояние состояния)</b>	Отображение информации о состоянии устройства (см. «Описание индикаторов состояния» на стр. 96).
7	<b>Numeric keypad</b>	Используется для ввода цифр и букв.
8	<b>Eco</b>	Переход в режим экономии для снижения расхода тонера и потребления бумаги (см. «Параметры экономии» на стр. 52).
9	<b>Стрелки:</b>	с помощью стрелок устанавливаются параметры посредством последовательного перебора значений.
10	<b>(Меню)</b>	Переход в режим меню и прокрутка доступных вариантов меню.

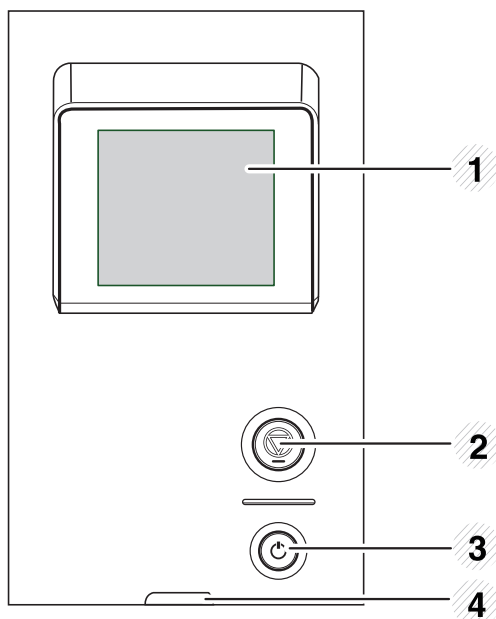

## Тип В



1	<b>Экран</b>	Индикация текущего состояния устройства и вывод подсказок во время работы.
2	 <b>(Отмена)</b>	Останавливает текущее действие. На экране появляется всплывающее окно, с помощью которого пользователь может прекратить или возобновить операцию.

3	 <b>(Питание)</b>	Включение или выключение питания принтера. Или выход из режима энергосбережения.
4	 <b>(Состояние состояния)</b>	Отображение информации о состоянии устройства (см. «Описание индикаторов состояния» на стр. 96).

- 1 Сначала подключите устройство к сети питания.

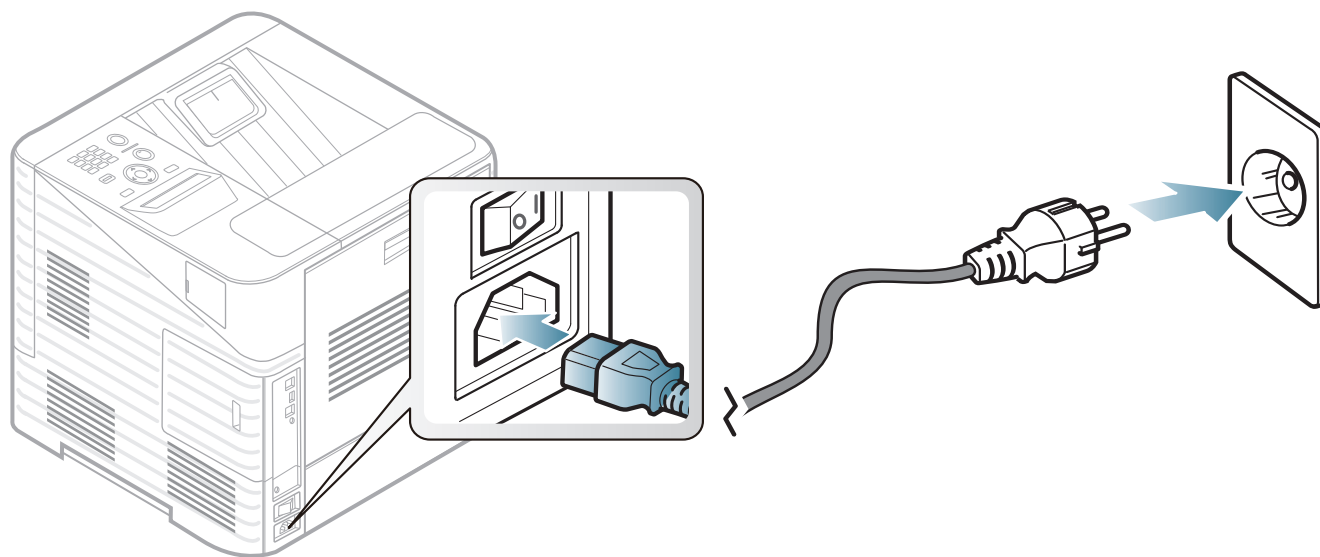

- 2 Переведите переключатель в положение Вкл.

Локальное устройство — это устройство, подключенное к компьютеру напрямую с помощью кабеля. Если устройство подключено через сеть, пропустите следующие шаги и переходите к установке драйвера сетевого устройства (см. Расширенное руководство).



- Если вы используете ОС Macintosh, Linux или Unix, см. Расширенное руководство.
- В зависимости от устройства и используемого интерфейса окно установки может отличаться от описанного в данном Руководство пользователя.
- Вариант **Расширенная установка > Выборочная установка** позволяет выбрать программы для установки.
- Используйте кабель USB длиной не более 3 м.



## Windows

- 1 Убедитесь в том, что устройство подключено к компьютеру и включено.



Если во время установки появится окно **Мастер нового оборудования**, нажмите **Отмена** и закройте окно.

- 2 Вставьте компакт-диск, входящий в комплект поставки, в дисковод для компакт-дисков.

Компакт-диск автоматически запустится, откроется окно установки.

- 3 Выберите **Установить сейчас**.

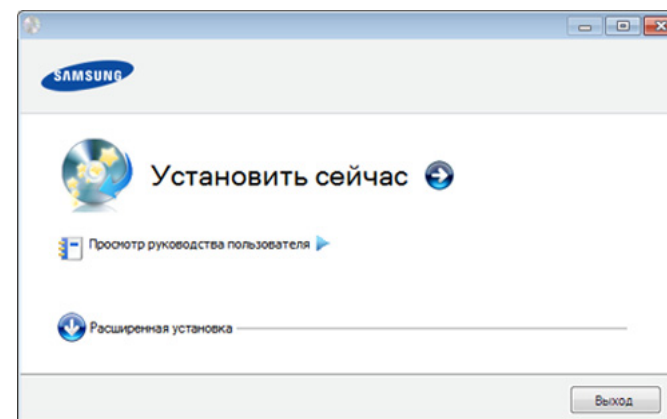

- 4 Прочтите **Лицензионное соглашение** и установите флажок **Я принимаю условия лицензионного соглашения**. Затем нажмите кнопку **Далее**.

- 5 Следуйте инструкциям в окне установки.

Если драйвер принтера работает неправильно, выполните приведенные ниже действия по его удалению.



## Windows

- 1** Убедитесь в том, что устройство подключено к компьютеру и включено.
- 2** В меню **Пуск** последовательно выберите пункты **Программы** (или **Все программы**) > **Samsung Printers** > **название драйвера принтера** > **Удаление**.
- 3** Следуйте инструкциям в окне установки.
- 4** Вставьте компакт-диск с драйвером в дисковод для компакт-дисков и установите драйвер (см. «Установка драйвера локально» на стр. 24).



## 2. Обзор меню и базовая настройка

После завершения установки можно установить параметры принтера, предусмотренные по умолчанию. Если необходимо установить или изменить значения параметров, обратитесь к следующему разделу. Данный раздел содержит информацию об общей структуре меню и базовых параметрах настройки.

- **Обзор меню** 27
- **Печать тестовой страницы** 33
- **Изменение языка сообщений на дисплее** 34
- **Материалы и лотки** 35
- **Основные операции печати** 48
- **Использование флэш-накопителя USB** 54

Панель управления предоставляет доступ к различным меню для настройки устройства и использования его функций.



### ML-451x Series/ ML-501x Series



- К этим меню можно перейти с помощью кнопки  (**Меню**). Нажимайте стрелки, пока на дисплее не отобразится нужный элемент меню, затем нажмите на кнопку **ОК**.
- Выбранное меню будет отмечено звездочкой (\*).
- Некоторые меню могут не отображаться на дисплее в зависимости от параметров или моделей. Это значит, что данные функции недоступны для этого устройства.
- В зависимости от модели и комплектации меню конкретного устройства может отличаться от иллюстраций в данном руководстве пользователя.

Элементы	Дополнительные функции
<b>Информация</b>	Структура меню Конфигурация Инф.о расх.мат. Демонстрац. стр. Шрифт PCL Шрифт PS Шрифт EPSON Сохранен. задания Завершенные задания Счетчик использования Учетная запись
<b>Макет</b>	Ориентация Обычное поле МЦЛ <Лоток X> Эмуляция поля Блок 2-ст. печати Положение для альбомн. скрепления

Элементы	Дополнительные функции
<b>Бумага</b>	Количество копий МЦЛ / [Лоток <x>] Источник бумаги Перекл.автовыб.лот Подтвержд. лотка
<b>Графика</b>	Разрешение Очистить текст Яркость

Элементы	Дополнительные функции
<b>Настройка системы</b>	Дата и время Режим часов Меню наложений Выбор наложения Постановка в очередь Язык Формат бум. по ум. Энергосбер. Событие пробуждения Автопродолжение Над уровнем моря Автоподбор цветов Вр.ожид.задан. Многоцелевой лоток Импорт настроек Экспорт настроек Настройки экон.режима Сброс настроек
<b>Эмуляция</b>	Тип эмуляции Настройка

Элементы	Дополнительные функции		
Сеть	Скор. сети Ethernet 802.1x TCP/IP (IPv4) TCP/IP (IPv6) Сброс настроек Конфигурация сети Включение сети Включение HTTP		
	<b>Управление USB</b>		
	Управл. заданиями	Текущее задание Сохраненное задание Политика файлов Вр.ожид.отлож.задан. Перезап. изоб.	
		Настр.админ истр.	Защита пароля Измен. пароля Обслуживание





## ML-5015 Series/ ML-5017 Series

Настроить параметры можно с помощью сенсорного экрана.





- На сенсорном экране панели управления отображается **Главное** меню.
- В зависимости от того, какие функции доступны на вашем устройстве, некоторые меню могут быть неактивны.
- В зависимости от модели и комплектации меню конкретного устройства может отличаться от иллюстраций в данном руководстве пользователя.

Элементы	Дополнительные функции
Сведения 	Список справки Конфигурац. Информация о расходных материалах Дем. стр. Список шрифтов Отчеты о зад.

Элементы	Дополнительные функции
<p><b>Эко</b></p> 	<p>Экопечать (вкл.)</p> <p>Настройки</p> <p>Симулятор предварительного просмотра</p>
<p><b>Direct USB</b></p> 	<p>Печать из</p> <p>Управ. файлами</p> <p>Показать место</p>

Элементы	Дополнительные функции	
	<b>Система</b>	<p>Дата/время</p> <p>Режим часов</p> <p>Меню налож.</p> <p>Постановка в очередь</p> <p>Язык</p> <p>Обслуживание</p> <p>Разм. бум. по умолч.</p> <p>Энергосбер.</p> <p>Автопродолжение</p> <p>Поправка на высоту</p> <p>Автоматич. CR</p> <p>Время ожид.задан</p> <p>Полит. файлов</p> <p>Время ожид.отлож. задан.</p> <p>Перезап. изоб.</p> <p>М-целев. лоток</p> <p>Импорт настр.</p> <p>Эксп. настр.</p> <p>Событие пробуждения</p> <p>Сброс настроек</p>
<p><b>Настройка</b></p> 		

Элементы	Дополнительные функции	
Настройка (продолжение)	Сеть	Скорость сети Ethernet TCP/IP (IPv4) TCP/IP (IPv6) 802.1x Конфигурация сети Включение Ethernet Вкл. HTTP Сброс настроек
	Макет	Ориентация Обычное поле МЦ-л. Лоток 1 Лоток 2-5 Эмуляция поля Двусторонняя Положение для альбомного скрепления



Элементы	Дополнительные функции	
Настройка (продолжение)	Бумага	Копии Лоток 1 Лоток 2-5 МЦ-л. Источник бумаги Переключ. автовыб. лотка Подтверждение лотка
	Графика	Разрешение Очистить текст Яркость
	Эмуляция	Тип эмуляции Настройка
Состояние задания 	Текущ. задан. Безопасное задание Сохр. задание Заверш. задание	
Счетчик 		



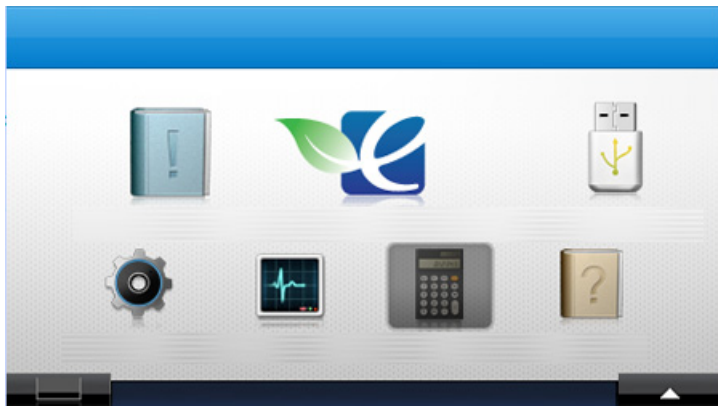

Элементы	Дополнительные функции
<b>Справка</b> 	Осн. поток задач Обслуживание Устранение неполадок

## Домашний экран - введение

### ► Сенсорный экран



-  (**Сведения**): Отображает подробную информацию об устройстве.
-  (**Эко**): Позволяет просмотреть параметры экопечати.
-  (**Direct USB**): Вход в меню USB, когда носитель USB вставлен в соответствующий порт вашего устройства.

-  (**Настройка**): Позволяет просматривать текущие параметры устройства и изменять их.
-  (**Состояние задания**): Отображает текущие задания в очереди на печать.
-  (**Счетчик**): Позволяет отслеживать число напечатанных страниц.
-  (**Справка**): Дает подробную информацию об устройстве, отчах и по устранению неисправностей.
-  : Отображает статус тонера.
-  : Выбирает яркость экрана, язык меню и диагностику.
- < ^ v > : Прокрутка доступных опций.

Печать тестовой страницы позволяет проверить правильность работы устройства.



## ML-451x Series/ ML-501x Series

- 1 Нажмите кнопку  (**Меню**) на панели управления.
- 2 Нажмите **Информация > ОК > Демонстрац. стр. > ОК**.
- 3 Нажмите кнопку **Напечатать? > Да > ОК**.  
Тестовая страница будет выведена на печать.



## ML-5015 Series/ ML-5017 Series

- 1 Нажмите **Информация** в **Главном меню**.
- 2 Нажмите **Дем. стр. > Печать**.  
Тестовая страница будет выведена на печать.

Для того чтобы изменить язык сообщений, отображаемых на дисплее панели управления, выполните следующие действия.



## ML-451x Series/ ML-501x Series

- 1 Нажмите кнопку  (**Меню**) на панели управления.
- 2 Нажмите **Настройка системы > ОК > Язык > ОК**.
- 3 Выберите желаемый параметр и нажмите **ОК**.



## ML-5015 Series/ ML-5017 Series

- 1 Нажмите **Настройка** в **Главном меню**.
- 2 Нажмите **Система > Далее > Язык**.
- 3 Выберите нужный язык.
- 4 Нажмите на значок "домой" () , чтобы вернуться в режим ожидания.

В этой главе описывается загрузка материалов для печати в устройство.



- Использование материалов для печати, которые не соответствуют данной спецификации, может привести к появлению дефектов или к необходимости ремонта. Такой ремонт не покрывается гарантийными обязательствами или сервисным соглашением с компанией Samsung.
- Используйте для этого устройства только ксерографическую бумагу. Не используйте фотобумагу для струйной печати, поскольку она может повредить устройство.
- Использование огнеопасных печатных материалов может привести к возгоранию.
- Используйте только бумагу типа, размера и плотности, описанных в спецификациях носителя (см. «Характеристики материала для печати» на стр. 116).



Использование огнеопасных печатных материалов или присутствие инородных материалов в принтере может привести к перегреву прибора, а в некоторых случаях к возгоранию.



### Обзор лотка

Для изменения размера необходимо передвинуть ограничители бумаги.

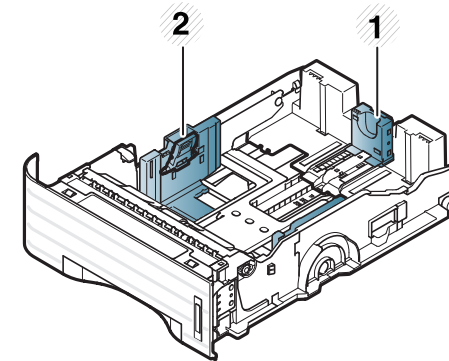

- 1 Ограничитель длины бумаги
- 2 Ограничитель ширины бумаги



Индикатор количества бумаги показывает объем бумаги в лотке.

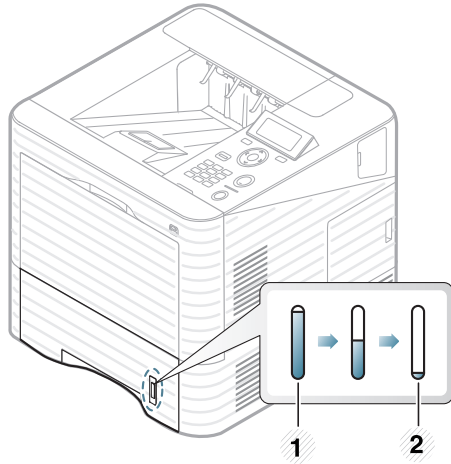

- 1 Заполнено
- 2 Пустой



## Загрузка бумаги в лоток/ дополнительный лоток

- 1 Извлеките лоток для бумаги (см. «Обзор лотка» на стр. 35).
- 2 Перед загрузкой согните стопку бумаги в обоих направлениях либо раскройте веером край пачки, чтобы отделить страницы друг от друга.

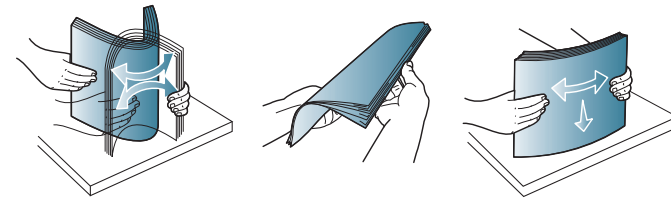

- 3** Прижмите ограничители бумаги по длине и ширине и передвиньте их к краю пачки бумаги, чтобы отрегулировать размер.

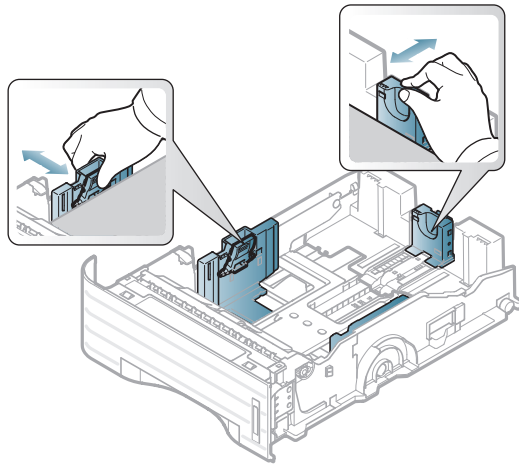

- 4** Разместите бумагу стороной для печати вниз.

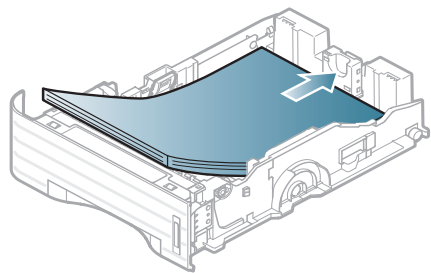

- 5** Передвиньте ограничитель длины бумаги так, чтобы он слегка касался края пачки бумаги.

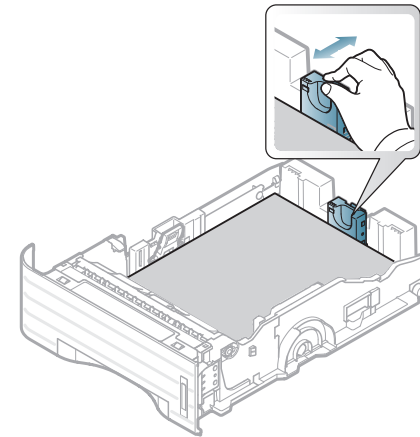

- 6** Прижмите ограничитель и передвиньте его к краю пачки бумаги, не сминая ее.

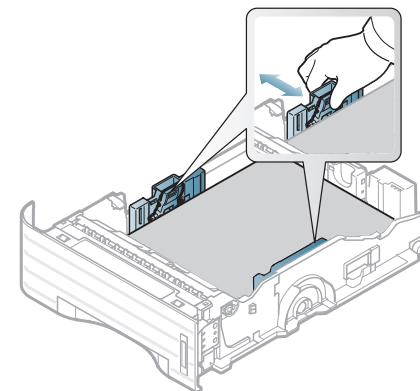



- Не нажимайте слишком сильно на ограничитель ширины — это может привести к перекоосу бумаги.
- Если не отрегулировать ограничитель ширины, может произойти замятие бумаги.

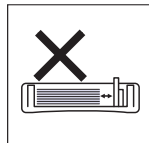
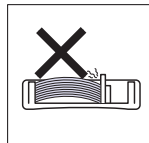
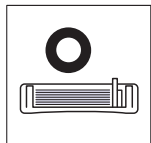

- Не используйте бумагу с закрученным передним краем. Это может вызвать замятие.

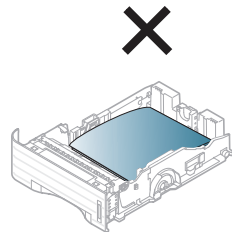
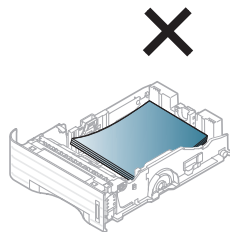
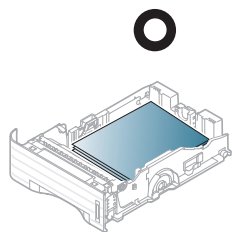

**7** Вставьте лоток обратно в устройство.

**8** Укажите тип и размер бумаги в лотке 1 (см. «Настройка размера и типа бумаги» на стр. 46).



Параметры печати, заданные в драйвере устройства, имеют приоритет над параметрами, установленными на панели управления.

- Для печати из приложения откройте его и запустите меню печати.
- Откройте окно **Настройка печати** (см. «Доступ к настройкам печати» на стр. 49).
- Перейдите на вкладку **Бумага** в окне **Настройка печати** и выберите нужный тип бумаги.



### Загрузка бумаги в многоцелевой лоток

В многоцелевой лоток можно помещать материалы для печати различного размера и типа, такие как почтовые открытки, карточки для заметок и конверты.



### Советы по использованию многоцелевого лотка

- Во избежание замятия не добавляйте бумагу в многоцелевой лоток во время печати, если там еще остается бумага.
- Загружайте материалы стороной для печати вверх, верхним краем вперед и располагайте их по центру.

- Для обеспечения качественной печати и предотвращения замятия бумаги, загружайте только доступные типы бумаги (см. «Характеристики материала для печати» на стр. 116).
- Следует разглаживать открытки, конверты и наклейки перед их загрузкой в многоцелевой лоток.
- При печати на специальных материалах нужно следовать инструкциям по их загрузке (см. «Печать на специальных материалах» на стр. 40).
- В случае слипания бумаги при печати с многоцелевого лотка, откройте лоток 1 и удалите слипшуюся бумагу, после чего повторите печать.
- Если при печати бумага подается плохо, подтолкните ее рукой, чтобы сработала автоматическая подача.

- 1 Откройте многоцелевой лоток и откиньте выдвижную подставку многоцелевого лотка, как показано на рисунке.

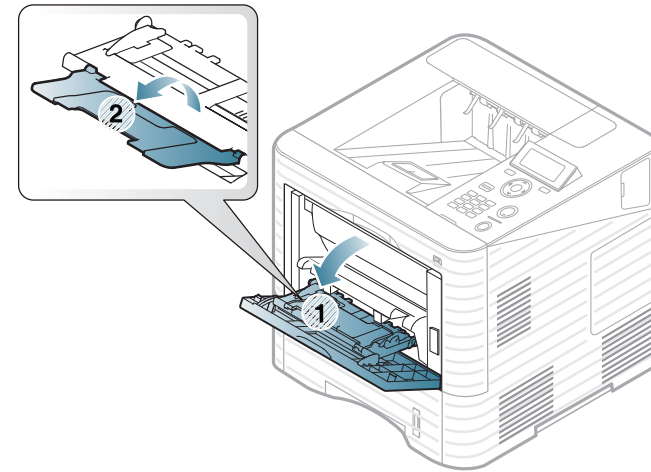

- 2 Отрегулируйте ограничители ширины бумаги многоцелевого лотка.

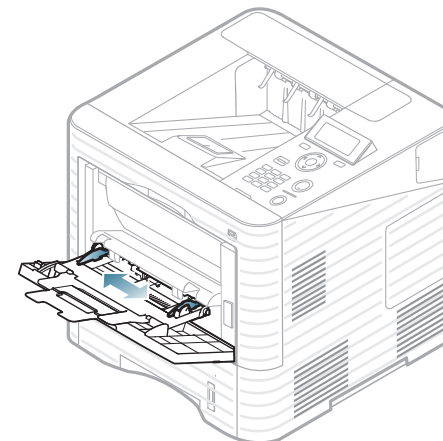

- 3** Перед загрузкой листов согните стопку бумаги в обоих направлениях либо раскройте веером край пачки, чтобы отделить страницы друг от друга.

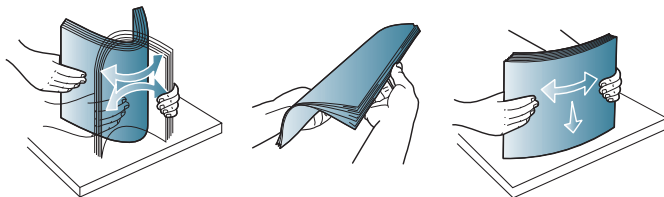

- 4** Вставьте бумагу. Сожмите направляющие ширины многоцелевого лотка и установите их по ширине пачки.

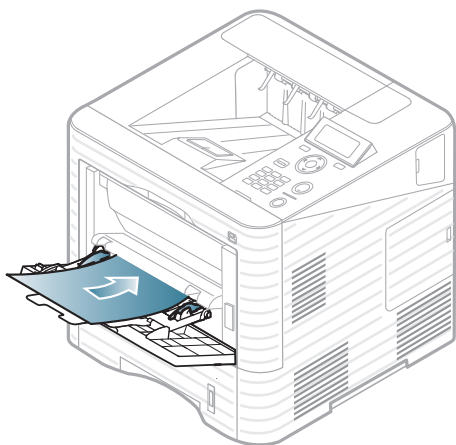

- 5** Укажите тип и размер бумаги с помощью панели управления (см. «Настройка размера и типа бумаги» на стр. 46).



Параметры печати, заданные в драйвере устройства, имеют приоритет над параметрами, установленными на панели управления.

- a** Для печати из приложения откройте его и запустите меню печати.
- b** Откройте окно **Настройка печати** (см. «Доступ к настройкам печати» на стр. 49).
- c** Перейдите на вкладку **Бумага** в окне **Настройка печати** и выберите подходящий тип бумаги. Например, для печати наклеек выберите тип бумаги **наклейки**.
- d** В качестве источника бумаги выберите **Многоцелевой лоток**, а затем нажмите **ОК**.
- e** Начните печать из приложения.



### Печать на специальных материалах

В следующей таблице указаны особые типы материалов для каждого из лотков.

Типы материалов показаны в окне **Настройка печати**. Выберите подходящий тип материалов для получения максимального качества печати.



При использовании специальных материалов рекомендуется подавать по одному листу за раз (см. «Характеристики материала для печати» на стр. 116).

Плотности отдельных образцов бумаги приведены в «Характеристики материала для печати» на стр. 116.

Типы	Лоток 1	Дополнительный лоток	Многоцелевой лоток
Низко плотная бумага	•	•	•
Повыш. Плотности			•
тонкая бумага	•	•	•
высокосортная бумага	•	•	•
Цвет	•	•	•
Картон	•	•	•
наклейки	•	•	•

Типы	Лоток 1	Дополнительный лоток	Многоцелевой лоток
Прозрачная пленка	•		•
Конверт	•	• <sup>a</sup>	•
форма	•	•	•
хлопковая	•	•	•
Вторичная <sup>b</sup>	•	•	•
архив.	•	•	•
фирменный бланк	•	•	•
перфорированная	•	•	•

a. Только для дополнительного лотка 2.

b. Если вы используете вторичную бумагу, может возникнуть замятие бумаги или отпечатанный лист может быть помятый из-за чрезмерного закручивания.

( •: поддерживаемая функция, пустое поле: неподдерживаемая функция)

### Конверт

Результаты печати на конвертах зависят от их качества.

Для печати на конверте следует расположить его согласно рисунку.

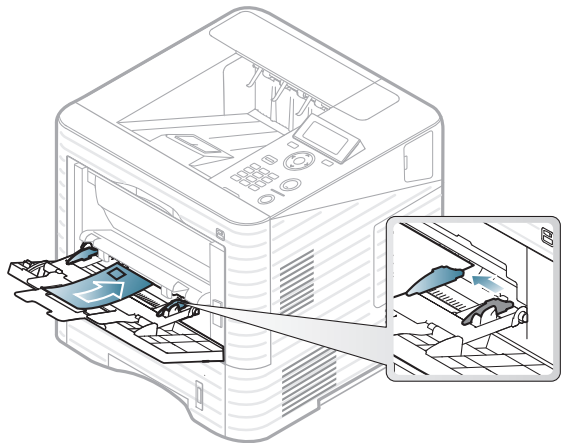

- При выборе конвертов обращайте внимание на указанные ниже характеристики.
  - **Плотность бумаги:** не должна превышать  $90 \text{ г/м}^2$ . В противном случае возможно замятие.
  - **Форма:** должны лежать на ровной поверхности с волнистостью менее 6 мм и не должны содержать воздух.
  - **Ситуация:** не должны быть мятыми, рваными или иным образом поврежденными.
  - **Температура:** должны выдерживать тепло и давление, имеющиеся в устройстве во время работы.

- Используйте только хорошо склеенные конверты с острыми краями и четкими линиями сгиба.
- Не используйте конверты с марками.
- Не используйте конверты со скрепками, зажимами, окошками, мелованной подложкой, самоклеящимися клапанами и другими синтетическими материалами.
- Не используйте поврежденные или плохо склеенные конверты.
- Убедитесь, что клееные швы на обоих концах конверта достигают углов.

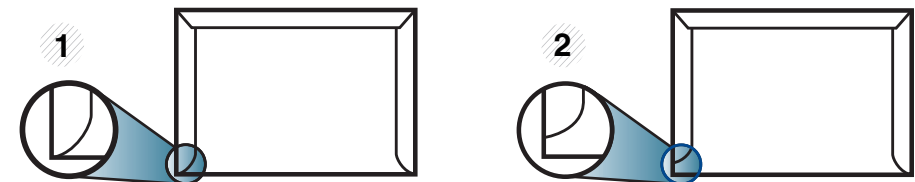

1 Допустимо

2 Недопустимо

- Конверты с клейкой полосой, защищенной бумажной лентой, или с несколькими клапанами должны содержать клей, выдерживающий температуру закрепления тонера (в данном устройстве примерно  $170 \text{ }^\circ\text{C}$ ) в течение 0,1 секунды. Дополнительные клапаны и клеящие ленты могут привести к смятию, сморщиванию или замятию конверта, а также повреждению термофиксатора.

- Для достижения наилучшего качества печати ширина полей должна составлять не менее 15 мм от краев конверта.
- Не печатайте на участках, где совмещаются швы конверта.

## Прозрачная пленка



При цветной печати с использованием прозрачной пленки, качество изображения будет ниже, чем при черно-белой печати, когда эти распечатки будут использоваться на проекторе.

Во избежание повреждения устройства используйте только прозрачные пленки, предназначенные для лазерных принтеров.

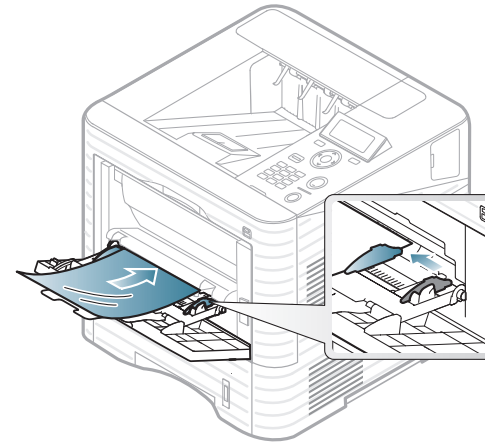

- Должны выдерживать температуру закрепления тонера устройства.
- После извлечения пленок из устройства кладите их на ровную поверхность.
- Не оставляйте прозрачные пленки в лотке на продолжительное время. На них могут осесть грязь и пыль, что приведет к появлению пятен во время печати.
- Не оставляйте отпечатков пальцев на прозрачной пленке.
- Чтобы изображение не выцветало, не подвергайте отпечатанные прозрачные пленки продолжительному воздействию солнечного света.

- Не используйте мятые прозрачные пленки, а также пленки со скрученными или рваными краями.
- Не используйте прозрачные пленки, отделенные от подложки.
- Во избежание склеивания прозрачных пленок не допускайте скопления напечатанных листов в стопку.
- Рекомендуемый материал для печати – прозрачная пленка Xerox для цветных лазерных принтеров: 3R 91331(A4), 3R 2780(Letter).

## Наклейки

Во избежание повреждения устройства используйте только наклейки, предназначенные для лазерных принтеров.

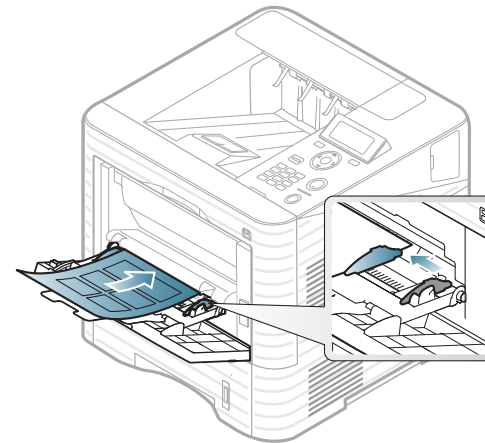

- При выборе наклеек обращайте внимание на указанные ниже факторы.
  - **Наклейки:** должны выдерживать температуру закрепления тонера. Температура закрепления тонера указана в спецификациях устройства (около 170 °C).
  - **Структура:** Не используйте листы наклеек с открытыми участками подложки между наклейками. При наличии таких промежутков наклейки могут отделиться от листов и вызвать трудно устранимое замятие.

- **Сворачивание:** Должны лежать на ровной поверхности с волнистостью не более 13 мм в любом направлении.
- **Ситуация:** Не используйте наклейки со складками, пузырьками и другими признаками отделения от подложки.
- Между наклейками не должно быть промежутков с нанесенным клеем, так как в этом случае при печати они могут отделиться от подложки, что приведет к замятию. Кроме того, клей может повредить компоненты устройства.
- Не пропускайте лист наклеек через устройство более одного раза: клейкая подложка рассчитана только на одно прохождение через устройство.
- Не используйте наклейки, отделяющиеся от подложки, а также мятые, с пузырьками или поврежденные.

## Картон / бумага нестандартного размера

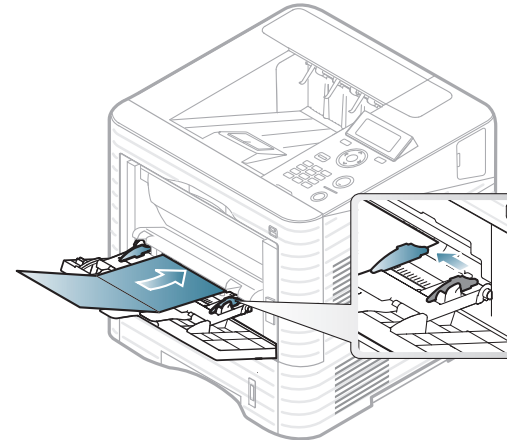

- В приложении следует установить ширину полей не менее 6,4 мм от краев материала.

## Фирменный бланк/Готовые формы

Готовые формы следует загружать печатной стороной вверх, свободным краем вперед. Если при подаче возникают проблемы, поверните бумагу другой стороной. При этом качество печати не гарантируется.

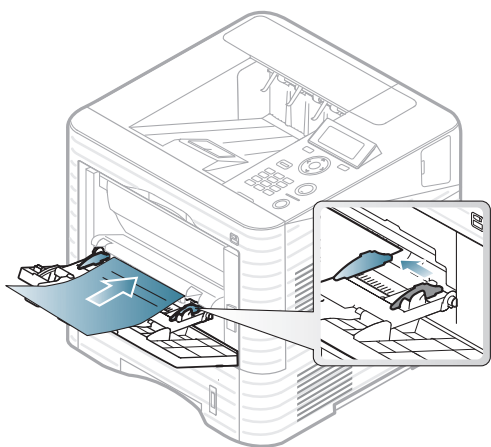

- Должны быть отпечатаны с использованием термостойких красок, которые не растекаются, не испаряются и не выделяют вредные вещества под воздействием температуры закрепления тонера (примерно 170 °C) в течение 0,1 с.
- Должны быть негорючими и не должны неблагоприятно воздействовать на ролики принтера.
- Перед загрузкой готовой формы удостоверьтесь, что печатная краска на бумаге сухая. Во время закрепления тонера влажная краска может размазаться, что снизит качество печати.



## Настройка размера и типа бумаги

После загрузки бумаги в лоток следует с помощью кнопок панели управления указать ее размер и тип.



- Параметры печати, заданные в драйвере устройства, имеют приоритет над параметрами, установленными на панели управления.
- Если вы хотите использовать бумагу другого формата (например бумагу для счетов), выберите **Другое** на вкладке **Бумага** в меню **Настройка печати** (см. «Доступ к настройкам печати» на стр. 49).



## ML-451x Series/ ML-501x Series

- 1 Нажмите кнопку  (**Меню**) на панели управления.
- 2 Нажмите **Бумага** > **ОК** > Выберите нужный лоток > **ОК**.
- 3 Нажмите **Размер бумаги** > **ОК** > Выберите нужный параметр > **ОК**.
- 4 Нажмите **Тип бумаги** > **ОК** > Выберите нужный параметр > **ОК**.

- 5 Нажмите  (**Отмена**) для возврата в режим готовности.

## ML-5015 Series/ ML-5017 Series

---

- 1 Нажмите **Настройка** в **Главном** меню.
- 2 Нажмите **Система** > **Бумага** > **Далее**.
- 3 Выберите нужный лоток.
- 4 Нажмите **Размер бумаги** > Выберите нужный параметр.
- 5 Нажмите на кнопку .
- 6 Нажмите **Тип бумаги** > Выберите нужный параметр.
- 7 Нажмите на значок "домой" () , чтобы вернуться в режим ожидания.



### Печать



Если вы используете ОС Macintosh, Linux, или Unix, см. Расширенное руководство.

Окно **Настройка печати** приведено для программы «Блокнот» из системы Windows 7.

- 1 Откройте документ, который необходимо распечатать.
- 2 Выберите пункт **Печать** в меню **Файл**.
- 3 Выберите нужное устройство из списка **Выберите принтер**.

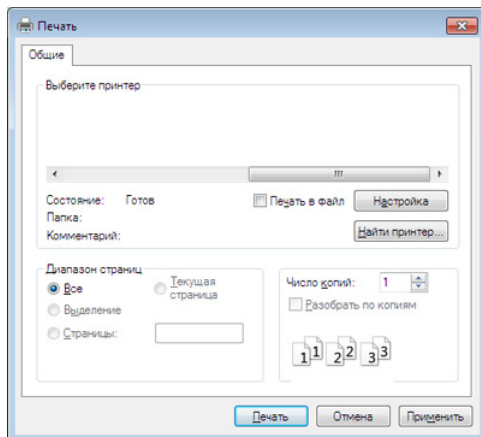

4

В окне **Печать** находятся основные настройки печати: число копий и диапазон страниц для печати.



Чтобы воспользоваться расширенными свойствами печати, щелкните **Свойства** или **Настройка** в окне **Печать** (см. «Доступ к настройкам печати» на стр. 49).



5

Чтобы приступить к печати, нажмите кнопку **ОК** или **Печать** в окне **Печать**.



### Отмена задания печати





Если задание печати находится в очереди или буфере, его можно отменить следующим образом:

- Открыть это окно можно, дважды щелкнув значок устройства (  ) на панели задач Windows.
- Также текущее задание можно отменить, нажав кнопку  (**Отмена**) на панели управления.



### Доступ к настройкам печати



- В зависимости от используемого устройства окно **Настройка печати** может отличаться от описанного в данном руководстве. Однако набор параметров в окне **Настройка печати** у них одинаковый.
- При выборе параметра в окне **Настройка печати** может отображаться предупреждающая пометка:  или . Знак  обозначает, что выбор этого параметра возможен, но не рекомендуется, а знак  обозначает, что этот параметр невозможно выбрать из-за настроек устройства или из-за системной среды.

- 1 Откройте документ, который необходимо распечатать.
- 2 Выберите пункт **Печать** в меню файла.
- 3 Выберите нужное устройство из списка **Выберите принтер**.

### 4 Нажмите **Свойства** или **Настройка**.

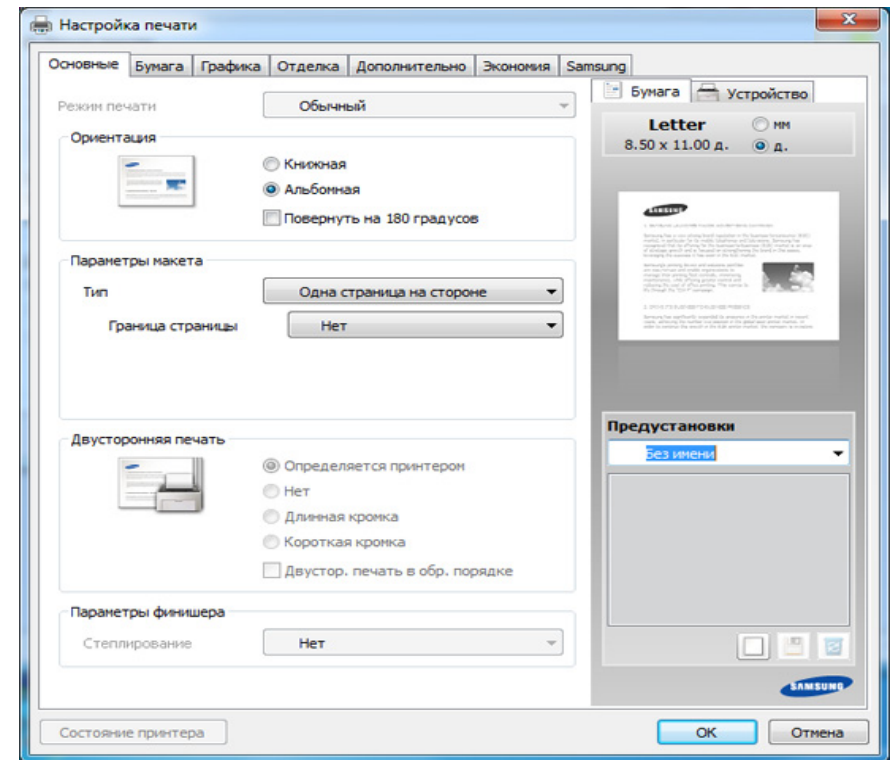

Вы можете проверить текущее состояние устройства с помощью кнопки **Состояние принтера** (см. Расширенное руководство).

### Использование набора параметров

Параметр **Предустановки**, который находится на каждой вкладке (за исключением вкладки **Samsung**), позволяет сохранить текущие настройки для дальнейшего использования.

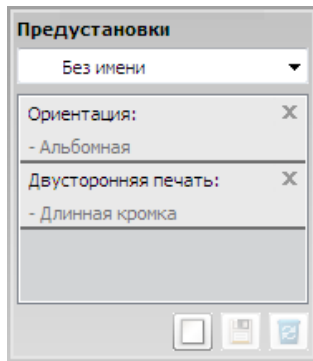

Для того чтобы сохранить **Предустановки**, выполните следующие действия:

- 1 Установите нужные настройки на каждой вкладке.
- 2 Введите имя нового набора настроек в поле **Предустановки**.



- 3 Нажмите кнопку  (**Добавить**). При сохранении набора настроек **Предустановки** сохраняются все текущие настройки драйвера.



Выберите дополнительные опции и нажмите кнопку  (**Обновить**), настройки добавятся в созданные вами предустановки. Для того чтобы применить сохраненный набор настроек, выберите его из раскрывающегося списка **Предустановки**. После этого настройки печати принтера изменяются в соответствии с выбранным набором. Чтобы удалить сохраненный набор настроек, выберите его в раскрывающемся списке **Предустановки** и нажмите кнопку  (**Удалить**).

Для восстановления исходных параметров драйвера принтера выберите пункт **По умолчанию** из раскрывающегося списка **Предустановки**.



### Использование справки

Щелкните по нужному параметру в окне **Настройка печати** и нажмите клавишу **F1** на клавиатуре.



## Экопечать

Функция **Эко-режим** уменьшает расход тонера и бумаги. Функция **Эко-режим** позволяет экономить ресурсы и использовать более экологичные методы печати.

Если вы нажмете кнопку **Экопечать** на панели управления, включится режим Экопечати. Настройки экопечати, заданные по умолчанию: двусторонняя печать (длинная кромка), 2 копии на странице, пропуск пустых страниц и экономия тонера.

## Настройка режима экопечати на панели управления



- Параметры печати, заданные в драйвере устройства, имеют приоритет над параметрами, установленными на панели управления.
- Эта функция недоступна для моделей, не оснащенных дисплеем на панели управления.

### ► ML-451x Series/ ML-501x Series

- 1 Нажмите кнопку  (**Меню**) на панели управления.
- 2 Нажмите **Настройка системы > ОК > Настройка экон.режима > ОК**.
- 3 Нажмите **ОК**, чтобы выбрать нужный вам режим.
  - **Режим по умолчанию:** Выберите этот параметр, чтобы включить или выключить режим экопечати. (Двусторонняя (длинная кромка)/Экономия тонера/ 2 копии на странице/Пропуск пустых страниц)
    - **Выкл.:** Выключите режим экопечати.
    - **Вкл.:** Включите режим экопечати.



Если вы включили режим экопечати с паролем, с помощью приложения SyncThru™ Web Service ( Вкладка **Настройки > Параметры устройства > Система > Эконом.** > **Настройки**), появится сообщение **Принудит.**. Для выключения режима экопечати нужно ввести пароль.

- **Изменить шаблон.:** Выберите шаблон экопечати.
  - **Экономичный режим по умолчанию:**  
Настройки экопечати, заданные по умолчанию: двусторонняя печать, 2 копии на странице, пропуск пустых страниц и экономия тонера.
  - **Пользовательский экономичный режим:**  
Следуйте настройкам приложения Syncthru™ Web Service. Прежде чем выбрать этот элемент, настройте функцию экопечати с помощью приложения Syncthru™ Web Service > вкладка **Настройки > Параметры устройства > Система > Эконом.** > **Настройки.**

## ► ML-5015 Series/ ML-5017 Series

- 1 Нажмите **Эко** в **Главном** меню.
- 2 Выберите нужный вариант.  
Вы можете просмотреть выбранный вариант.
- 3 Нажмите на значок "домой" () , чтобы вернуться в режим ожидания.

## Настройка режима эко в драйвере

Откройте вкладку **Эконом.** и установите режим экопечати. Если вы увидите изображение эко () , это будет означать, что режим экопечати включен.

### ► Параметры экономии

- **Определяется принтером:** Следуйте настройкам панели управления устройства.
- **Нет:** Отключает режим экопечати.
- **Экономичная печать:** Включает режим экопечати. Активируйте различные элементы экопечати, которые вы хотите использовать.
- **Пароль:** Если режим экопечати включил администратор, то для его выключения необходимо ввести пароль.

## ► Просмотр результатов

**Просмотр результатов** отображает количественные результаты снижения выброса оксида углерода, экономии электроэнергии, а также бумаги, в соответствии с выбранными вами настройками.

- При расчете этих результатов общее число отпечатанной бумаги приравнивается к сотне, без пустой страницы, при отключенном режиме экопечати.
- Коэффициенты расчета CO<sub>2</sub>, энергии и бумаги взяты из базы **IEA**, индекса Министерства внутренних дел и связи Японии, и [www.remanufacturing.org.uk](http://www.remanufacturing.org.uk). Каждая модель обладает различным индексом.
- Под потреблением питания в режиме печати понимается среднее потребление питания устройством.
- Фактические значения экономии могут различаться в зависимости от используемой операционной системы, характеристик компьютера и программных приложений, способа подключения, типа и размера материалов, сложности задачи и т.д.



## Использование флэш-накопителя USB

Флэш-накопители с интерфейсом USB имеют различный объем памяти и позволяют хранить документы, презентации, загруженные по сети музыкальные файлы и видеоклипы, фотографии высокого разрешения и файлы других типов.

Устройство поддерживает флэш-накопители USB с файловой системой FAT16/FAT32 и размером кластера 512 байт.

Сведения о файловой системе флэш-накопителя USB можно получить у торгового агента.

Необходимо использовать только сертифицированные флэш-накопители USB с разъемом типа A.

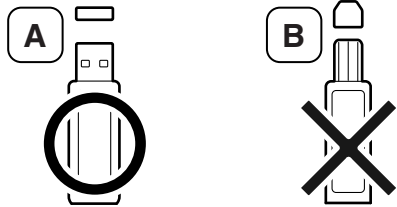

Пользуйтесь только флэш-накопителями USB с металлическим экранированием.

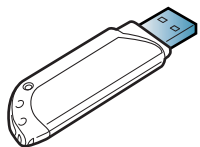

Используйте только сертифицированные накопители USB, иначе устройство может не распознать их.



- Не извлекайте носитель USB, когда с него считывается информация. Гарантия на устройство не распространяется на поломки, вызванные неправильной эксплуатацией.
- Некоторые функции, используемые во флэш-накопителях, такие как параметры настройки безопасности, включая парольную защиту, могут препятствовать автоматическому обнаружению накопителя устройством. Подробные сведения об этих функциях см. в руководстве пользователя для конкретного флэш-накопителя USB.



## Печать с флэш-накопителя USB

Хранящиеся на флэш-накопителе USB файлы можно выводить непосредственно на печать.

Прямая печать поддерживает следующие типы файлов:

- **PRN:** совместимы только файлы, созданные с помощью драйвера, поставляемого вместе с устройством.



Если файлы PRN созданы на других устройствах, вид распечаток может отличаться.

- **BMP:** BMP без сжатия.
- **TIFF:** базовый вариант TIFF 6.0.
- **JPEG:** Базовый вариант JPEG.
- **PDF:** PDF 1.4 и более ранний
- **XPS**

Чтобы распечатать документ с носителя USB, откройте меню **Управление USB > Печать с USB-носит.** или **Печать из** (см. «Обзор меню» на стр. 27).



Символ [+] или [D] перед именем папки означает, что она содержит вложенные папки.



## Просмотр состояния флэш-накопителя USB

Можно узнать объем свободной памяти, доступной для сохранения документов.

Для этого войдите в меню **Управление USB > Показать место** (см. «Обзор меню» на стр. 27).



## Создание резервных копий данных

При перебоях энергоснабжения или сбоях режима хранения данные в памяти устройства могут быть неумышленно уничтожены.

Чтобы воспользоваться этой функцией, войдите в меню **Настройка системы** (или **Настройка > Система**) > **Экспорт настроек** и **Импорт настроек** (см. «Обзор меню» на стр. 27).



## Управление флэш-накопителем USB

Файлы изображений, хранящиеся на накопителе USB, можно удалять по одному либо удалить все сразу путем форматирования устройства.

Для этого войдите в меню **Управление USB > Управление файлами** (см. «Обзор меню» на стр. 27).



Символ **+** перед именем папки означает, что она содержит вложенные папки.



После удаления файлов или форматирования накопителя USB восстановить файлы невозможно. Поэтому перед удалением убедитесь, что те или иные данные действительно больше не потребуются.



## 3. Обслуживание

В этой главе содержится информация по приобретению расходных материалов, дополнительных и сменных компонентов для вашего устройства.

- **Заказ расходных материалов и дополнительных компонентов** 58
- **Доступные материалы** 59
- **Доступные компоненты** 60
- **Доступные сменные компоненты** 62
- **Перераспределение тонера** 63
- **Замена картриджа** 65
- **Замена копи-картриджа** 67
- **Обновление модуля памяти** 69
- **Установка запоминающего устройства** 70
- **Замена картриджа сшивателя** 71
- **Контроль срока службы расходных материалов** 72
- **Настройка предупреждения о низком содержании тонера** 73
- **Чистка устройства** 74



Набор доступных компонентов может изменяться в зависимости от страны продажи. Список доступных расходных материалов и компонентов можно получить у местного торгового представителя.

Для того чтобы заказать расходные материалы, компоненты и запчасти, сертифицированные компанией Samsung, свяжитесь с местным представителем Samsung или розничным продавцом, у которого было приобретено устройство. Кроме того, для получения информации можно посетить сайт [www.samsung.com/supplies](http://www.samsung.com/supplies) и выбрать страну и регион для получения информации по техническому обслуживанию.

Когда срок службы расходных материалов заканчивается, для устройства можно заказать материалы указанных ниже типов:

Тип	Средний ресурс <sup>а</sup>	Наименование компонента
Стандартный ресурс работы картриджа с тонером	Около 7 000 страниц	MLT-D307S
Большой ресурс работы картриджа с тонером	Около 15 000 страниц	MLT-D307L
Сверхбольшой ресурс работы картриджа с тонером <sup>б</sup>	Около 20 000 страниц	MLT-D307E
Копи-картридж	Около 60 000 страниц	MLT-R307

а. Заявленный ресурс в соответствии со стандартом ISO/IEC 19752. Количество страниц зависит от условий эксплуатации, интервала печати, типа и размера материала для печати, площади изображения.

б. Дополнительный картридж с тонером доступен только для серии ML-501x Series.



Срок службы картриджа зависит от установленных модели или страны.



Новые картриджи и другие расходные материалы следует приобретать в той же стране, где приобреталось устройство. В противном случае картриджи и расходные материалы могут быть несовместимыми с данным устройством, поскольку конфигурация картриджа и расходных материалов отличается для разных стран.





Компания Samsung не рекомендует использовать неоригинальные картриджи Samsung, в том числе повторно заправленные или восстановленные. Кроме того, компания Samsung не гарантирует качественную печать при использовании неоригинальных картриджей Samsung. В случае, если использование неоригинального картриджа Samsung послужило причиной поломки устройства, ремонт и обслуживание по гарантии не предоставляются.

Вы можете приобрести и установить дополнительные компоненты для увеличения производительности и емкости устройства.



Функции и комплектация устройств могут различаться в зависимости от модели и региона (см. «Функции различных моделей» на стр. 7).

Дополнительные компоненты	Функция	Наименование компонента
Модуль памяти	Расширяет объем памяти устройства.	ML-MEM170: 512 MB
Дополнительный лоток	Если вам часто приходится загружать бумагу, можно установить дополнительный лоток на 250 листов.	<ul style="list-style-type: none"> <li>• ML-451x Series/ ML-501x Series: ML-S5010A</li> <li>• ML-4512 Series/ ML-5012 Series: ML-S5012A</li> </ul>
Параллельный разъем IEEE 1284	<p>Позволяет использовать различные интерфейсы.</p> <div style="border: 1px solid #ccc; padding: 5px; margin-top: 10px;">  <ul style="list-style-type: none"> <li>• При установке драйвера принтера через интерфейс IEEE1284, компьютер может не обнаружить устройства и после установки драйвера будут доступны только базовые функции печати.</li> <li>• Если вы хотите проверить состояние устройство или задать расширенные параметры, подключите устройство к компьютеру через порт USB или сетевой интерфейс.</li> <li>• При использовании параллельного разъема IEEE 1284, можно не использовать кабель USB.</li> </ul> </div>	ML-PAR100

Дополнительные компоненты	Функция	Наименование компонента
<b>Запоминающее устройство</b>	Расширяет возможности устройства и варианты печати.	ML-HDK470
<b>Финишер (укладчик и сшиватель)</b>	<p>Позволяет сортировать и сшивать распечатки.</p> <div data-bbox="479 531 1572 707" style="border: 1px solid #ccc; padding: 5px; background-color: #f9f9f9;">  <p>Для использования некоторых функций финишера требуется установка жесткого диска.</p> </div>	ML-OCT65
<b>Подставка</b>	Позволяет удобно перемещать устройства на подставке с колесиками.	ML-DSK65S
<b>Multbin Mailbox</b>	Позволяет сортировать распечатки в 4 разных укладчиках.	ML-MBT65
<b>картридж сшивателя</b>	Позволяет сшивать листы.	SCX-STP000

По поводу приобретения сменных компонентов обращайтесь туда, где было приобретено устройство. Настоятельно рекомендуется поручить замену компонентов уполномоченному поставщику услуг, дилеру или организации, у которых было приобретено устройство. Гарантия не распространяется на замену сменных компонентов после выработки среднего ресурса.

Изнашивающиеся компоненты необходимо заменять через определенные промежутки времени, чтобы избежать ухудшения качества печати и проблем с подачей бумаги. См. таблицу ниже. Цель таблицы — помочь вам поддерживать ваше устройство в работоспособном состоянии. Компоненты, перечисленные ниже, необходимо заменить, когда срок их службы подошел к концу.

Компоненты	Средний ресурс <sup>а</sup>
ролик переноса	Около 100 000 страниц
термофиксатор	Около 100 000 страниц
Ролик подачи/ ролик протяжки	Около 100 000 страниц
защитный ролик	Около 100 000 страниц

а. Скорость печати зависит от операционной системы, быстродействия компьютера, используемых приложений, способа подключения, типа и размера материала для печати и сложности задания печати.

Когда ресурс картриджа почти исчерпан, происходит следующее:

- Отпечатки становятся блеклыми или на них появляются белые полосы и(или) на разных сторонах плотность печати отличается.
- Индикатор **Состояние** мигает красным светом.

В этом случае качество печати можно временно улучшить, перераспределив оставшийся в картридже тонер. Иногда блеклая печать или белые полосы остаются и после перераспределения тонера.

**1** Откройте переднюю крышку и извлеките картридж.

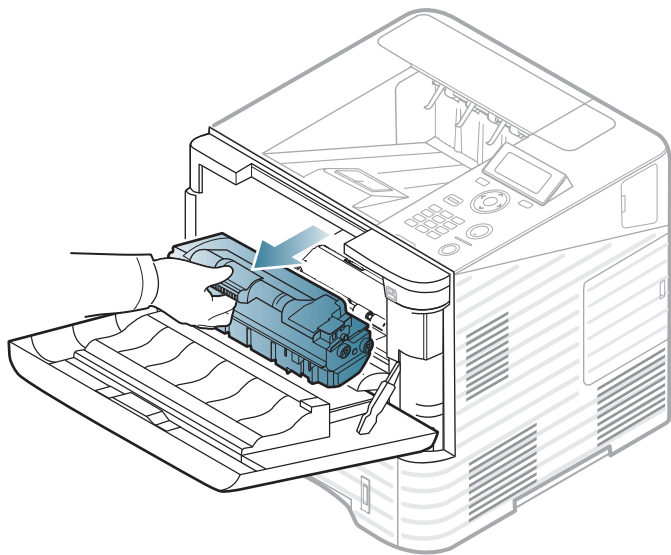

**2** Покачайте картридж из стороны в сторону 5—6 раз, чтобы тонер в нем распределился равномерно.

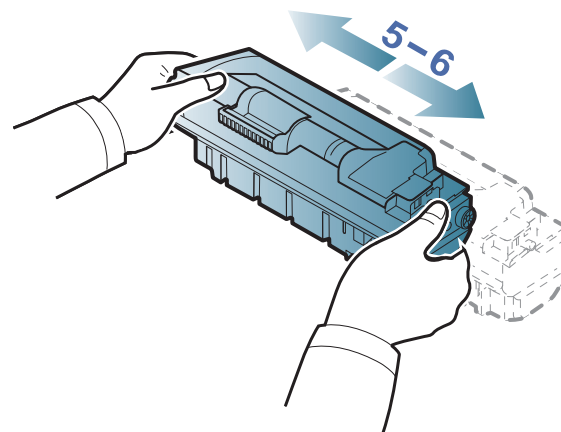

Если тонер попал на одежду, стряхните его сухой тряпкой и выстирайте одежду в холодной воде. Под воздействием горячей воды тонер въедается в ткань.

- 3** Удерживая картридж за ручку, медленно вставьте его в устройство.

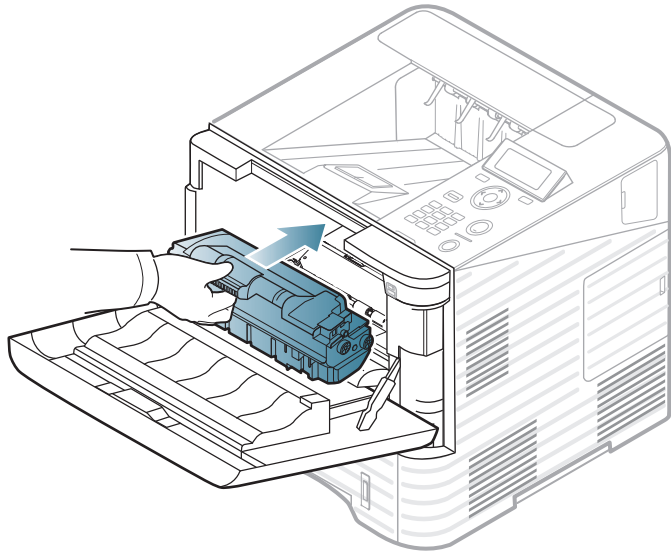

- 4** Закройте переднюю крышку. Проверьте, чтобы она была плотно закрыта.

Когда срок службы картриджа с тонером истечет, устройство перестанет печатать (см. «Доступные материалы» на стр. 59).

- 1 Откройте переднюю крышку и извлеките картридж.

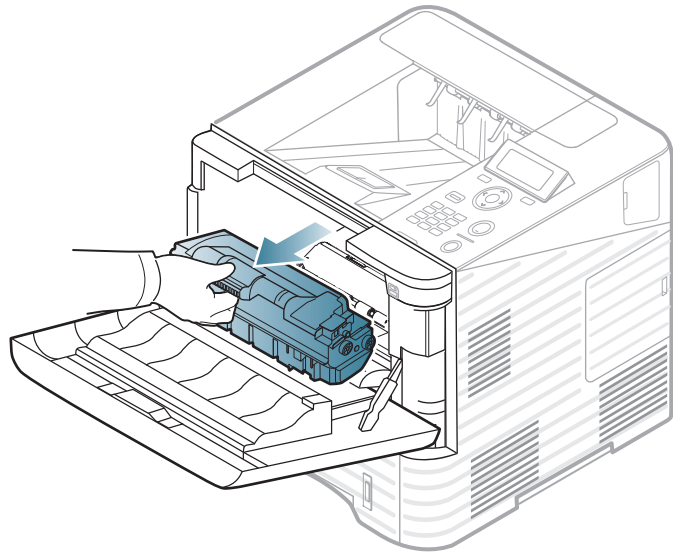

- 2 Распакуйте новый картридж.

- 3 Тщательно встряхните картридж из стороны в сторону 5 – 6 раз, чтобы тонер в нем распределился равномерно.

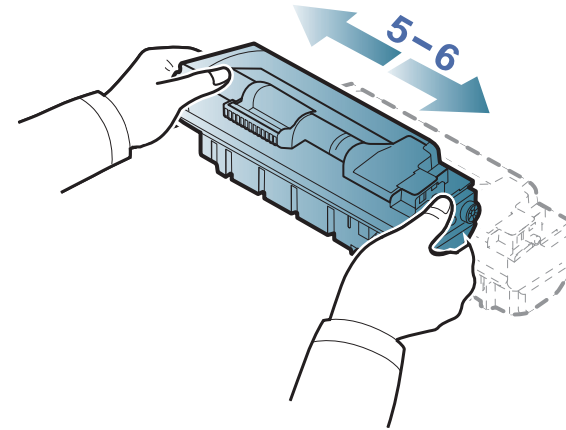

Если тонер попал на одежду, стряхните его сухой тряпкой и выстирайте одежду в холодной воде. Под воздействием горячей воды тонер въедается в ткань.

- 4** Удерживая картридж за ручку, медленно вставьте его в устройство.

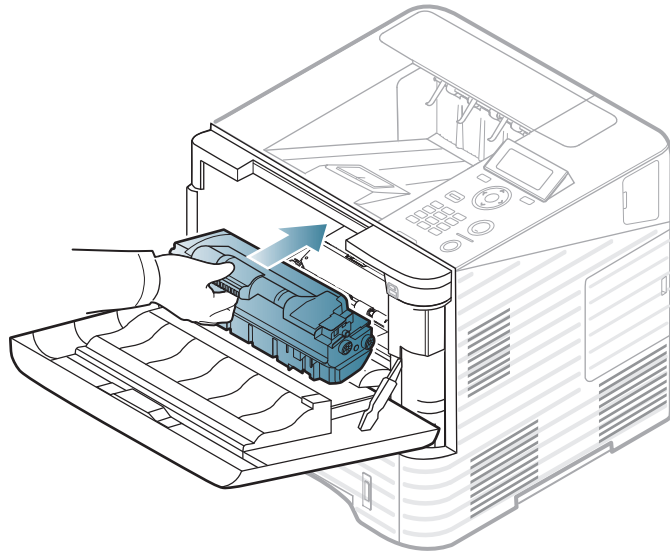

- 5** Закройте переднюю крышку. Проверьте, чтобы она была плотно закрыта.



Щелкните по этой ссылке, чтобы посмотреть ролик о том, как правильно менять копи-картридж.

Когда срок службы копи-картриджа истечет, устройство перестанет печатать (см. «Доступные материалы» на стр. 59).

**1** Откройте переднюю крышку и извлеките картридж.

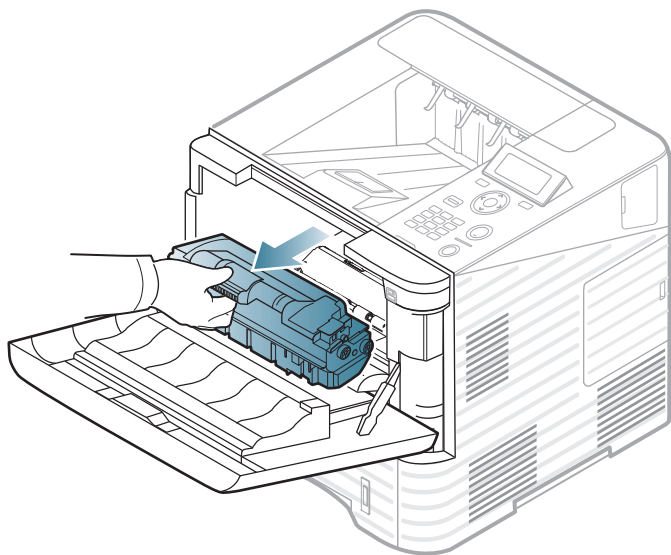

**2** Извлеките копи-картридж.

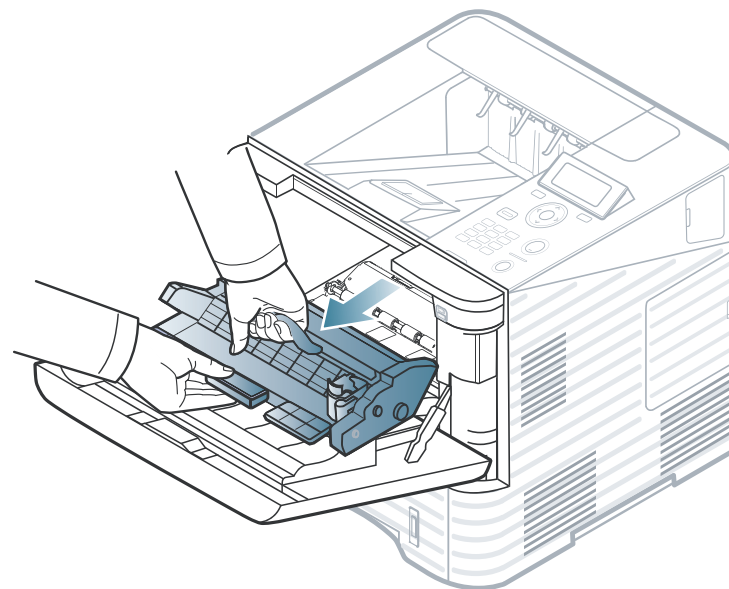

**3** Распакуйте новый копи-картридж.



- Не используйте острые предметы, такие как ножи или ножницы, чтобы открыть упаковку с картриджем. Они могут повредить барабан.
- Во избежание выхода копи-картриджа из строя не рекомендуется держать его на свету дольше нескольких минут. При необходимости накройте его бумагой.

- 4** Встряхните копи-картридж 5 - 6 раз, чтобы равномерно распределить тонер внутри картриджа.

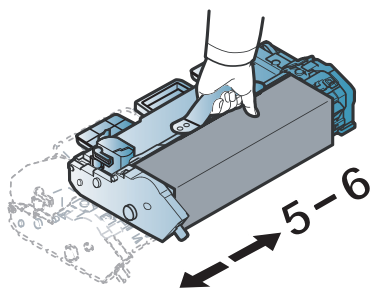

- 5** Снимите защитную пленку и пломбу.

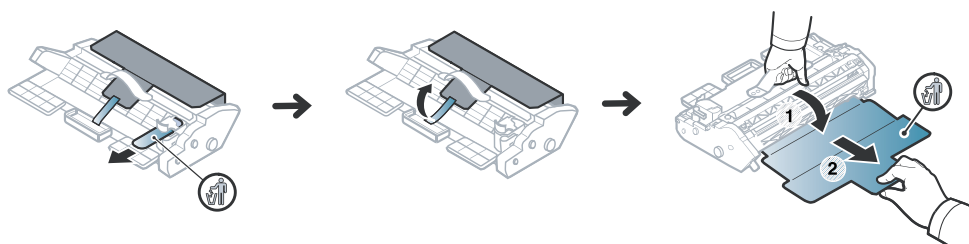

- 6** Удерживая картридж за ручку, медленно вставьте его в устройство.

Выступы по бокам копи-картриджа и направляющие внутри устройства помогут правильно вставить копи-картридж до упора.

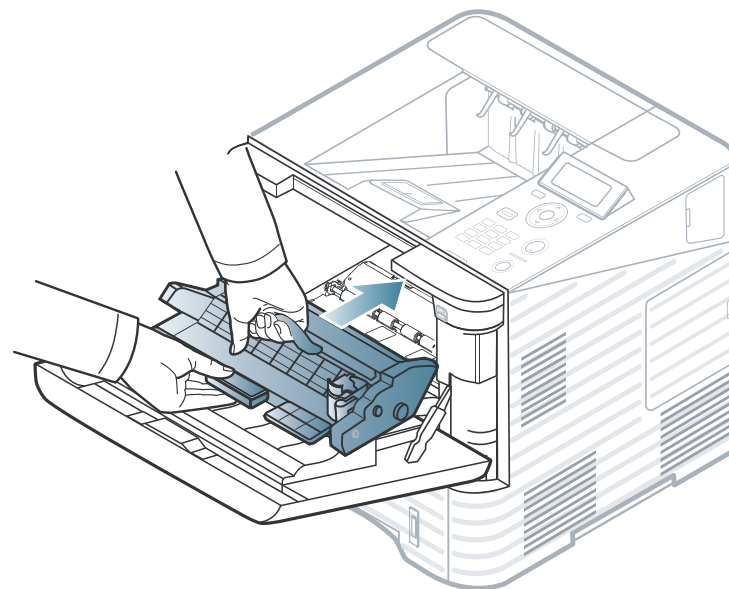

- Не прикасайтесь к поверхности копи-картриджа, окрашенной в зеленый цвет.
- Во избежание выхода копи-картриджа из строя не рекомендуется держать его на свету дольше нескольких минут. При необходимости накройте его бумагой.

- 7** Вставьте картридж с тонером.

- 8** Закройте переднюю крышку. Проверьте, чтобы она была плотно закрыта.

Информация для заказа дополнительных принадлежности (см. «Доступные компоненты» на стр. 60).

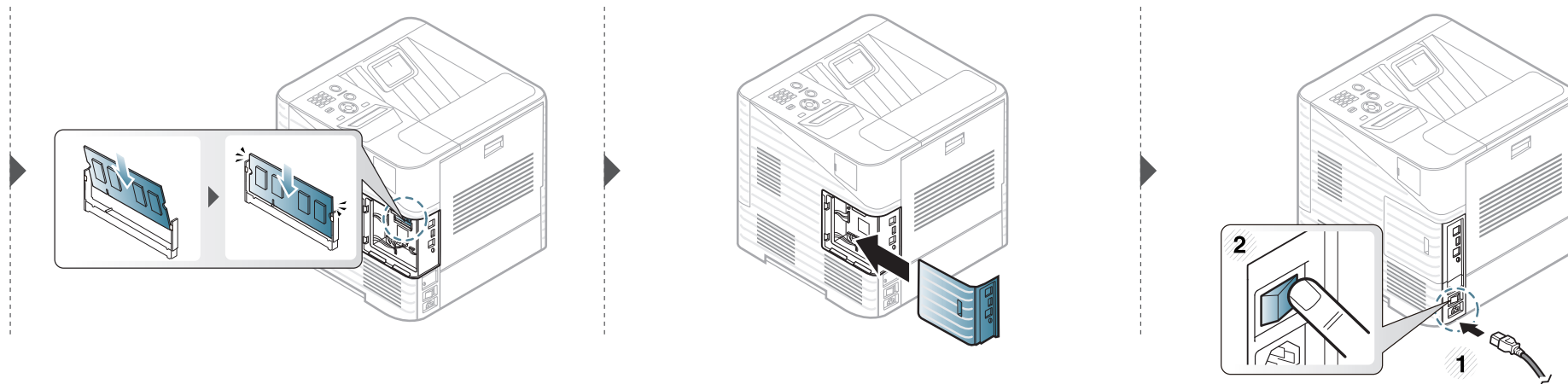
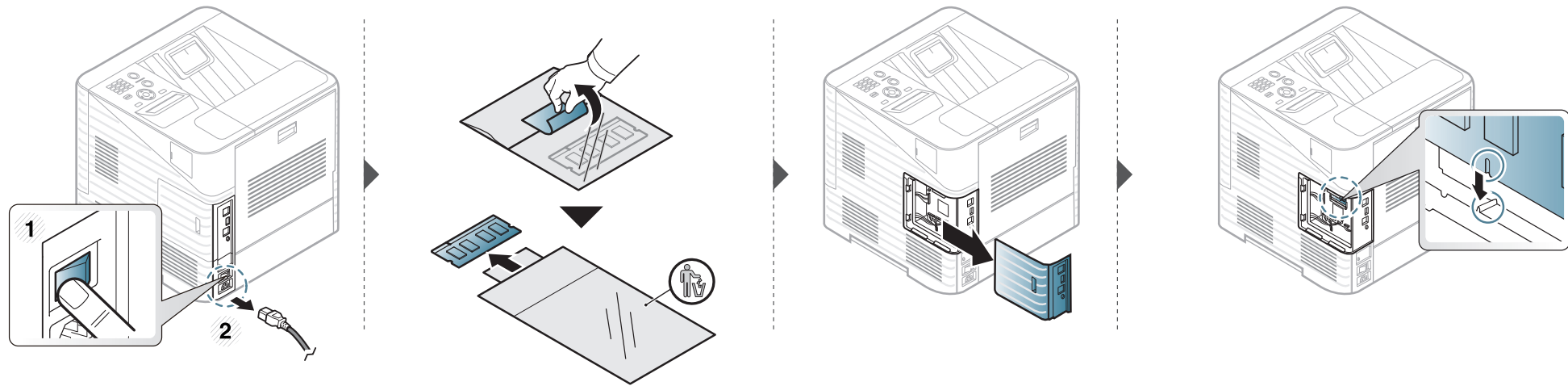



Винты типа А для данного устройства не требуются.

Информация для заказа дополнительных принадлежности (см. «Доступные компоненты» на стр. 60).

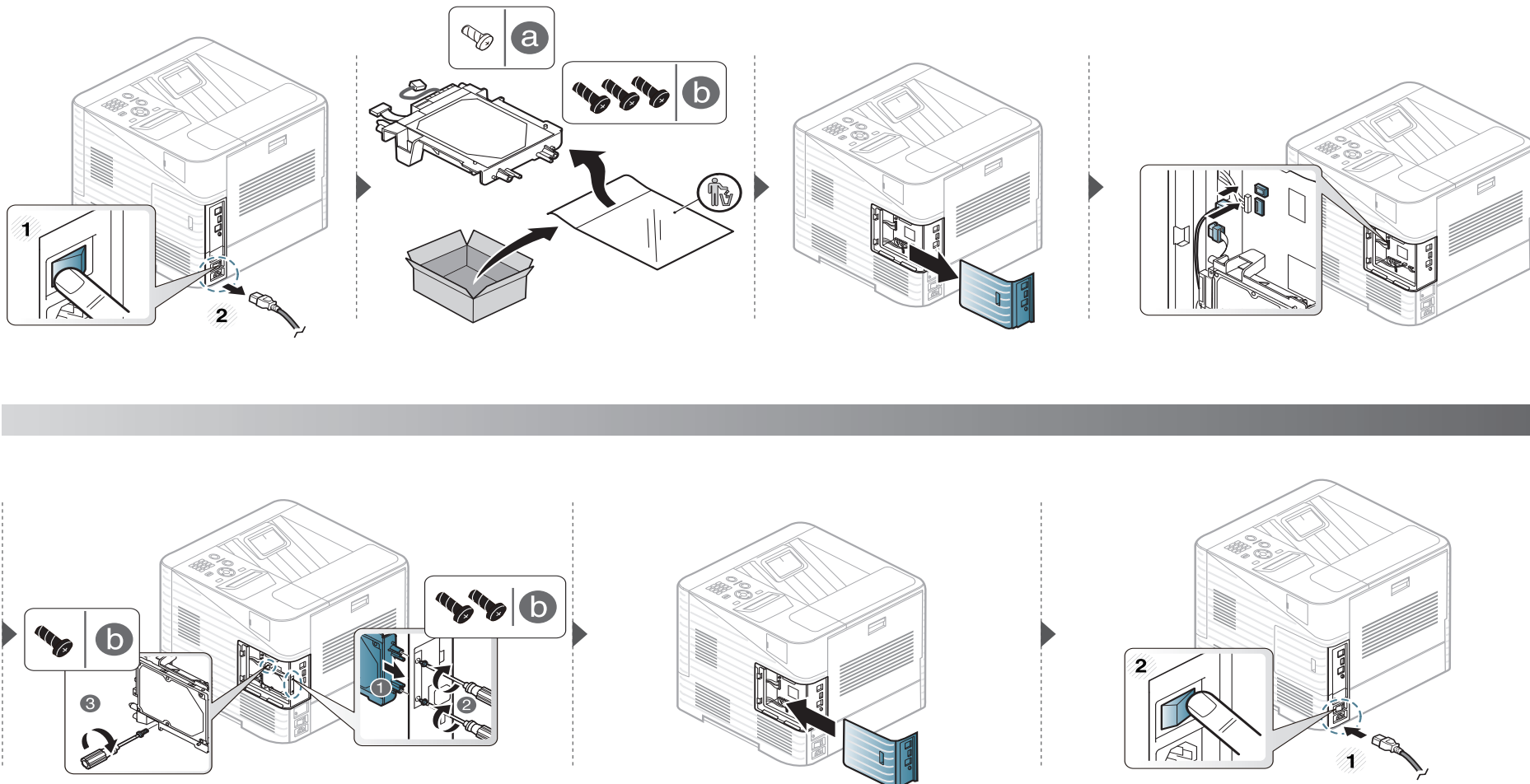

Информация для заказа дополнительных принадлежности (см. «Доступные компоненты» на стр. 60).

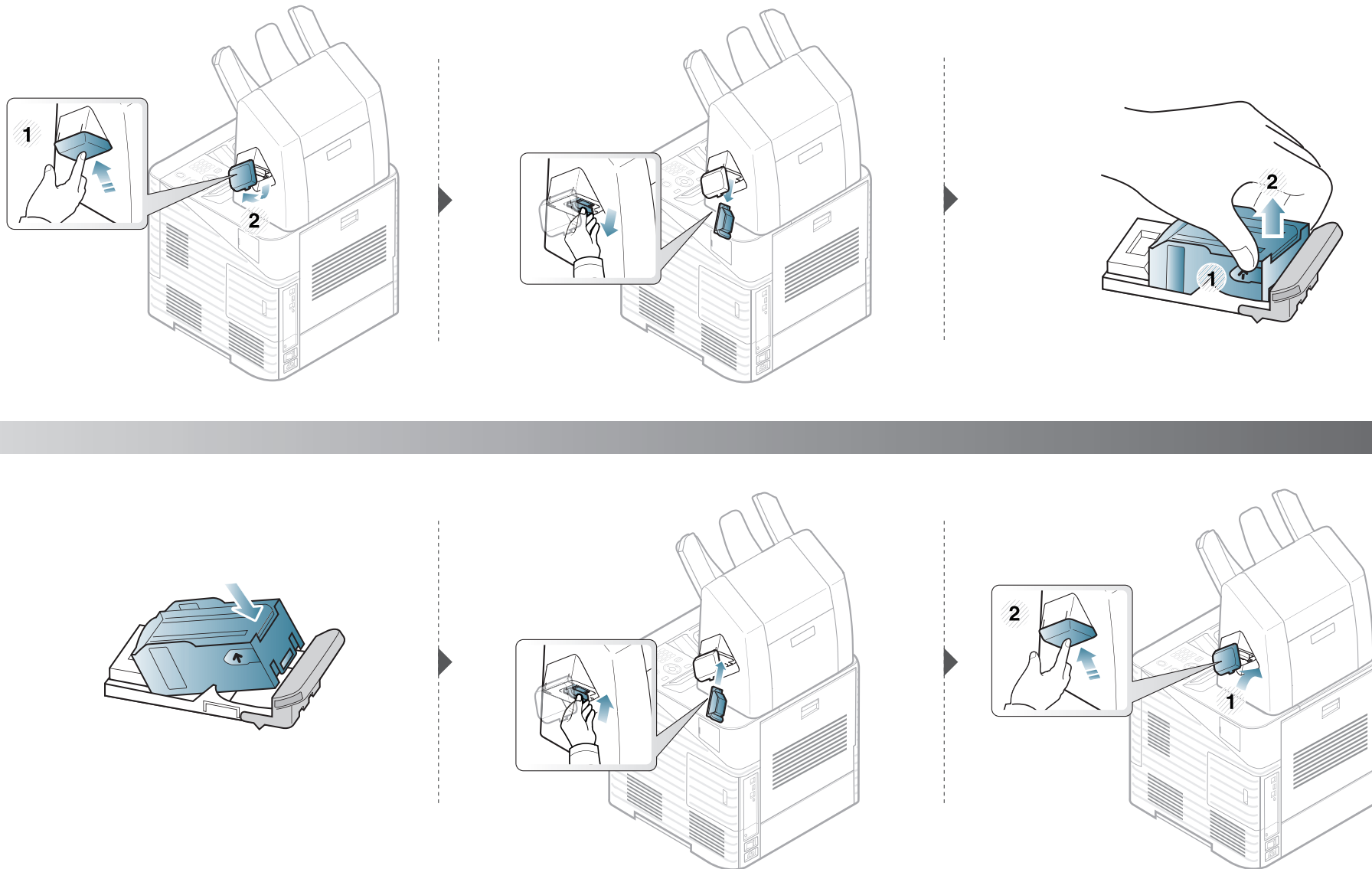



## ML-451x Series/ ML-501x Series

- 1 Нажмите кнопку  (**Меню**) на панели управления.
- 2 Нажмите **Настройка системы > ОК > Обслуживание > ОК**.
- 3 Нажмите **Инф.о расх.мат. > ОК**.
- 4 Нажмите **ОК**, чтобы выбрать нужный язык.



## ML-5015 Series/ ML-5017 Series

- 1 Нажмите **Настройка** в **Главном** меню.
- 2 Нажмите **Система > Далее > Обслуживание > Сведения о расх. мат.**
- 3 Выберите нужный вариант.
- 4 Нажмите на значок "домой" () , чтобы вернуться в режим ожидания.

Если тонер в картридже заканчивается, появляется сообщение или загорится индикатор, указывающие на необходимость замены картриджа. Можно включить или отключить отображение этого сообщения или включения индикатора.



## ML-451x Series/ ML-501x Series

- 1 Нажмите кнопку  (**Меню**) на панели управления.
- 2 Нажмите **Настройка системы > ОК > Обслуживание > ОК**.
- 3 Нажмите **Предупр.:заканч.тон > ОК**.
- 4 Выберите желаемый параметр и нажмите **ОК**.



## ML-5015 Series/ ML-5017 Series

- 1 Нажмите **Настройка** в **Главном меню**.
- 2 Нажмите **Система > Далее > Обслуживание**.
- 3 Нажмите **Предупреждение об уровне тонера**.
- 4 Выберите нужный вариант.
- 5 Нажмите на значок "домой" () , чтобы вернуться в режим ожидания.

При возникновении проблем с качеством печати или при использовании устройства в запыленном помещении необходимо регулярно чистить его. Это позволит поддерживать наилучшие условия печати и продлить срок эксплуатации устройства.



- Чистка корпуса устройства с помощью средств, содержащих большое количество спирта, растворителя или другого сильнодействующего вещества, может привести к потере цвета или деформации корпуса.
- Если устройство или находящиеся рядом предметы загрязнены тонером, рекомендуется использовать для очистки влажную тканевую салфетку. При использовании пылесоса тонер попадает в воздух. Его вдыхание вредно для здоровья.



## Чистка устройства снаружи

Для чистки корпуса устройства используйте мягкую ткань без ворса. Ткань можно немного смочить водой, избегая при этом попадания капель на устройство или внутрь него.



## Внутренняя чистка

Во время печати внутри устройства могут накапливаться обрывки бумаги, частицы тонера и пыли. Постепенно это может привести к снижению качества печати, например, появлению пятен тонера и его смазыванию. Очистка внутренних частей устройства поможет устранить эту проблему или снизить степень ее проявления.



Во время чистки внутренних частей устройства используйте сухую неворсистую тряпку и старайтесь не повредить ролик переноса изображения и другие внутренние детали. Не используйте растворители, такие как бензин или разбавитель. Это может вызвать проблемы при печати и привести к повреждению устройства.

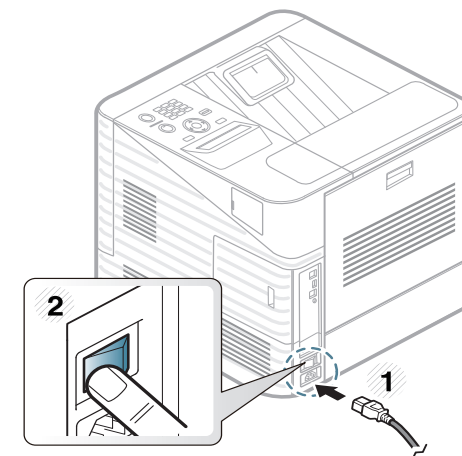
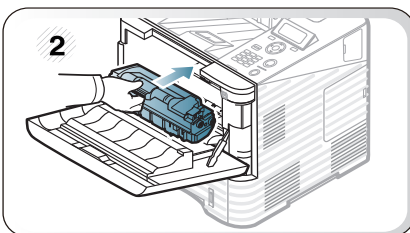
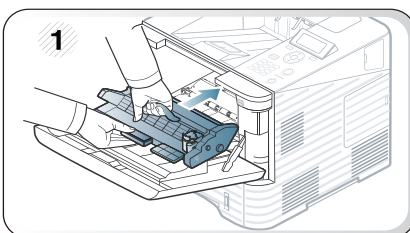
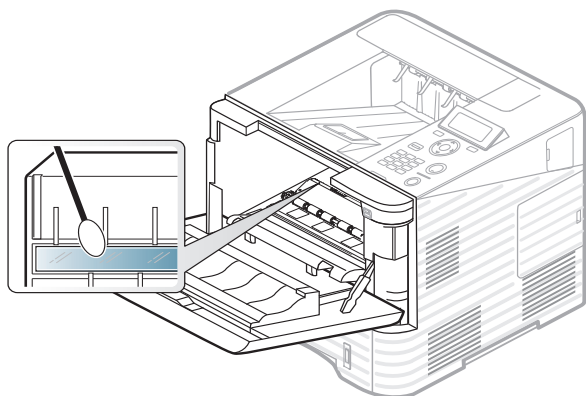
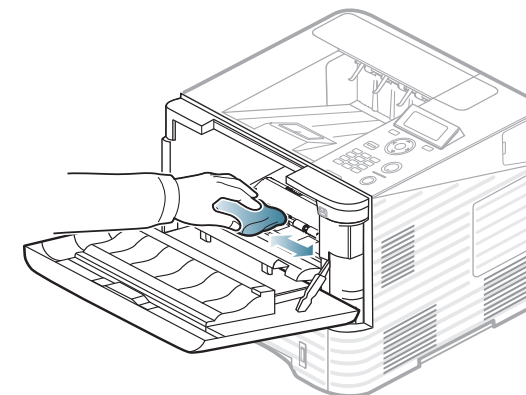
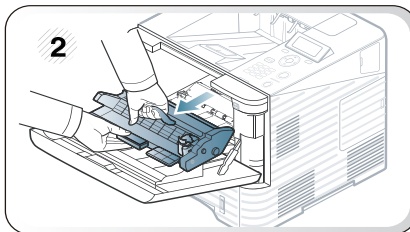
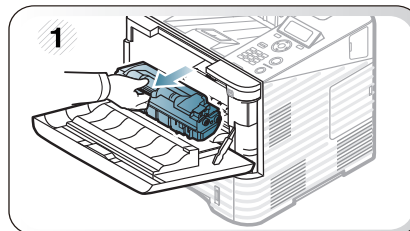
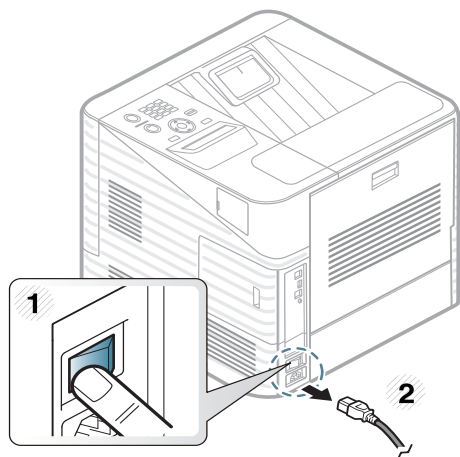



## Очистка ролика подачи

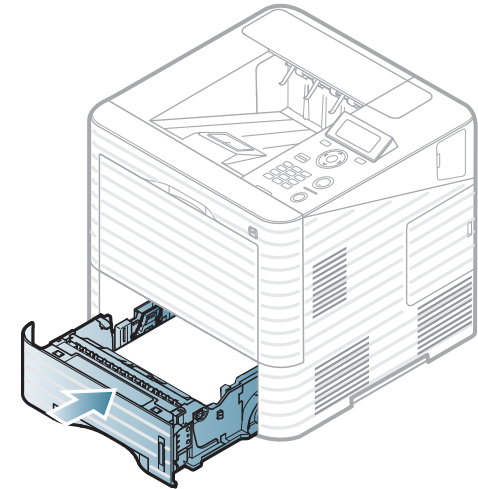
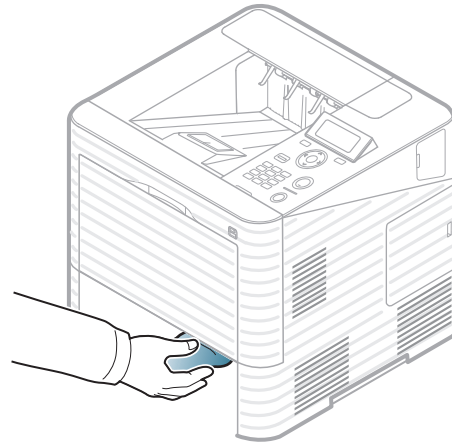
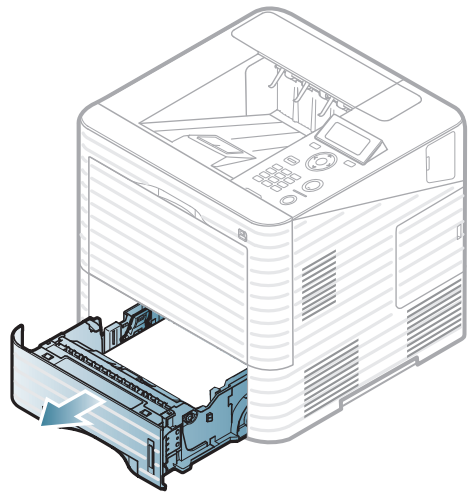



## 4. Устранение неисправностей

В этой главе изложены рекомендации по устранению ошибок в работе устройства.

- **Рекомендации по предотвращению замятия бумаги** 79
- **Удаление замятой бумаги** 80
- **Описание индикаторов состояния** 96
- **Сведения о сообщениях на дисплее** 98



В этой главе изложены рекомендации по устранению ошибок в работе устройства. Если ваше устройство оснащено дисплеем, то прежде, чем приступить к устранению неисправности, посмотрите сообщение на дисплее. Если найти решение проблемы с помощью информации в данной главе не удалось, обратитесь к главе **Устранение неисправностей** в Расширенное Руководство пользователя. Если способ устранения в Руководство пользователя не найден, или проблему устранить не удалось, обратитесь в службу технической поддержки.

В большинстве случаев замятия бумаги можно избежать, если использовать бумагу рекомендованного типа. Чтобы избежать замятия бумаги, соблюдайте следующие рекомендации:

- Правильно установите ограничители бумаги (см. «Обзор лотка» на стр. 35).
- Не перегружайте лоток. Стопка бумаги в лотке не должна быть выше отметки максимального уровня бумаги на внутренней стороне лотка.
- Не вынимайте бумагу из лотка во время печати.
- Перед загрузкой согните и выпрямите пачку бумаги или разверните ее края веером.
- Не используйте мятую, сырую или сильно скрученную бумагу.
- Не загружайте одновременно бумагу различных типов.
- Используйте только рекомендованные материалы для печати (см. «Характеристики материала для печати» на стр. 116).



Во избежание разрыва бумаги вытягивайте ее медленно и осторожно.



## Замятие в лотке 1

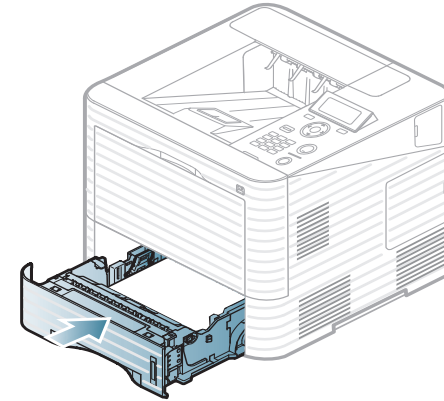
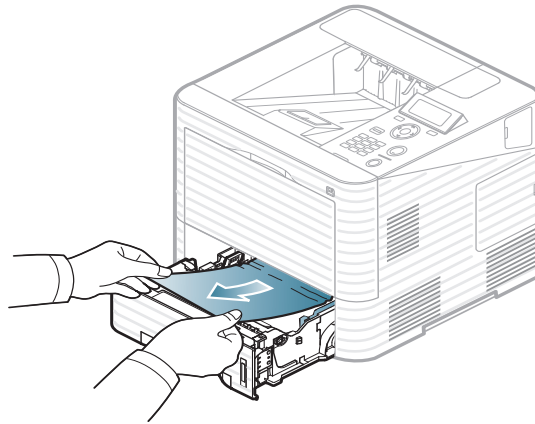
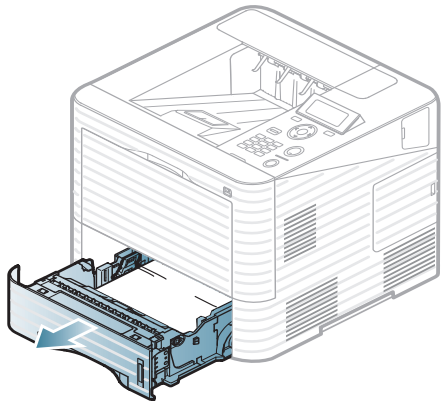



в дополнительном лотке

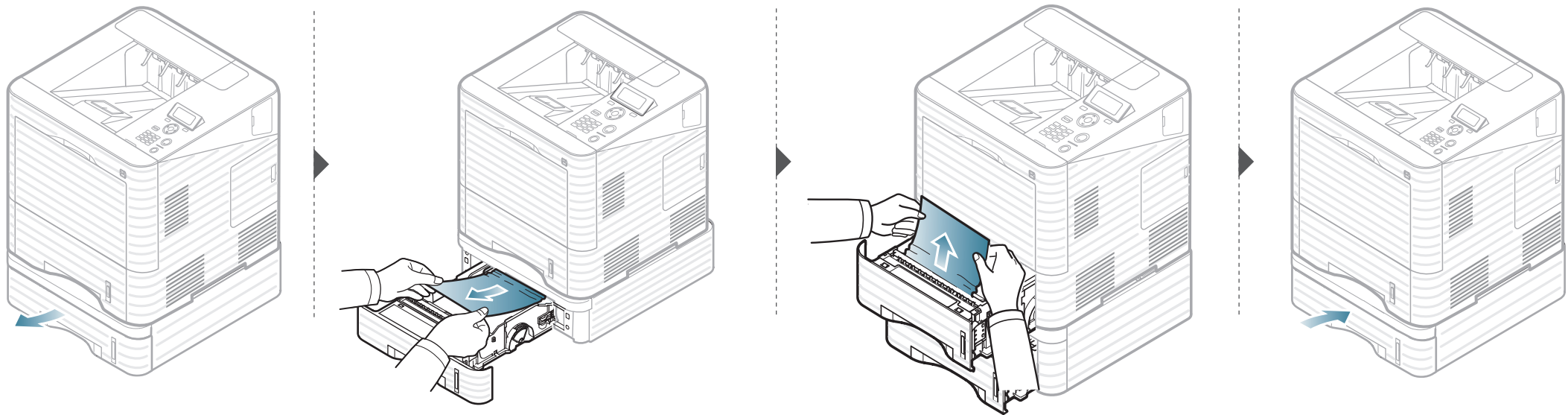



## В многоцелевом лотке

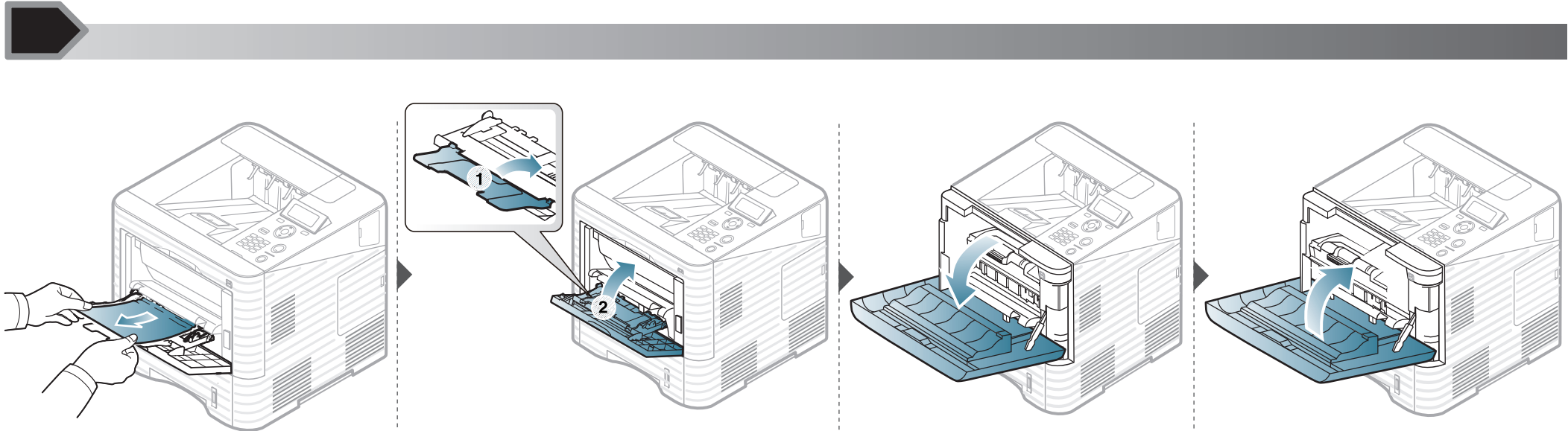



## Замятие внутри устройства



- При работе область термофиксатора сильно нагревается. При извлечении бумаги из устройства соблюдайте осторожность.



- Не прикасайтесь к поверхности копи-картриджа, окрашенной в зеленый цвет.
- Во избежание выхода копи-картриджа из строя не рекомендуется держать его на свету дольше нескольких минут. При необходимости накройте его бумагой.

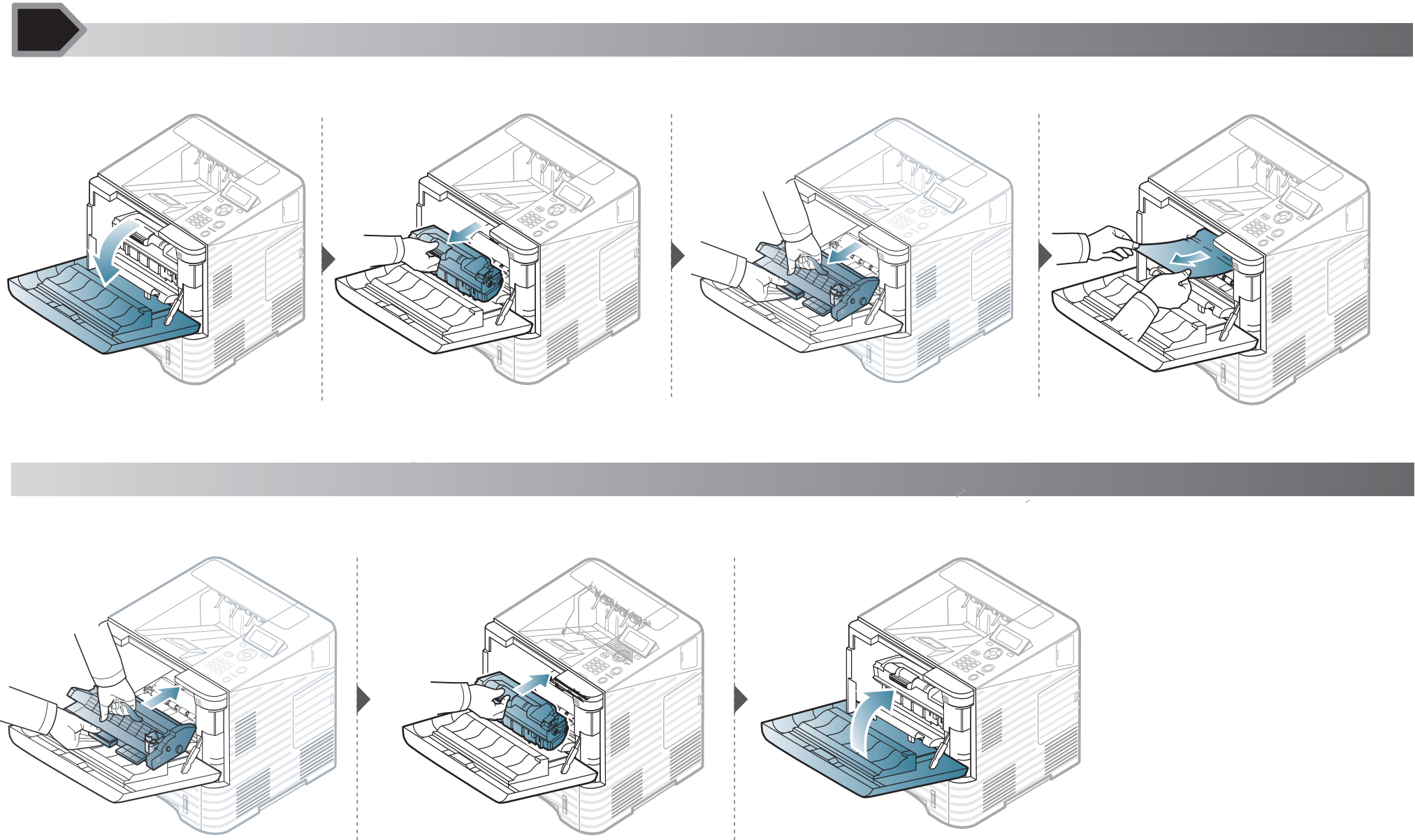

Если бумага в этой области не обнаружена, переходите к следующему шагу.

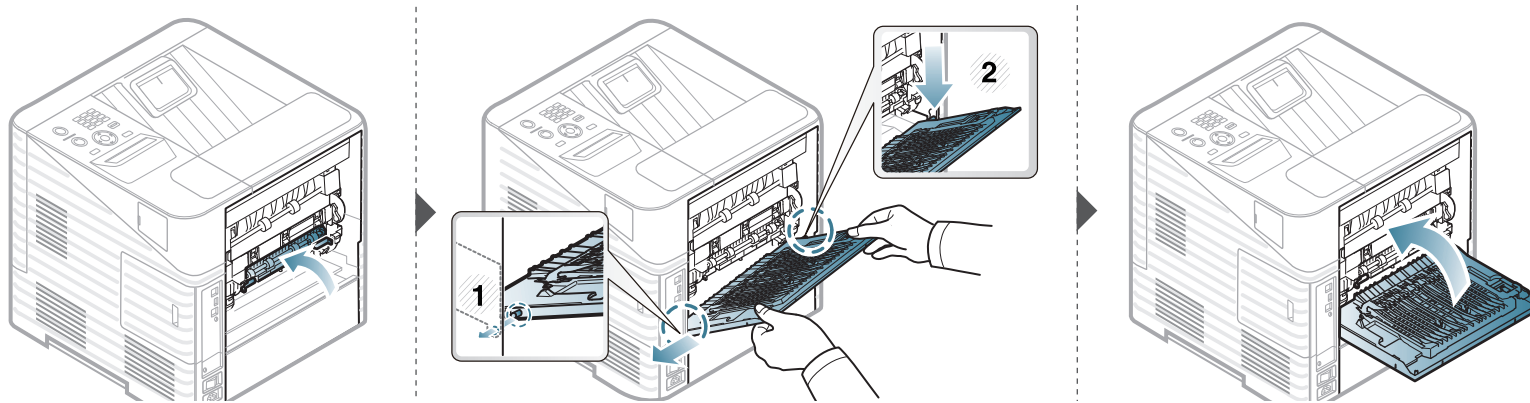
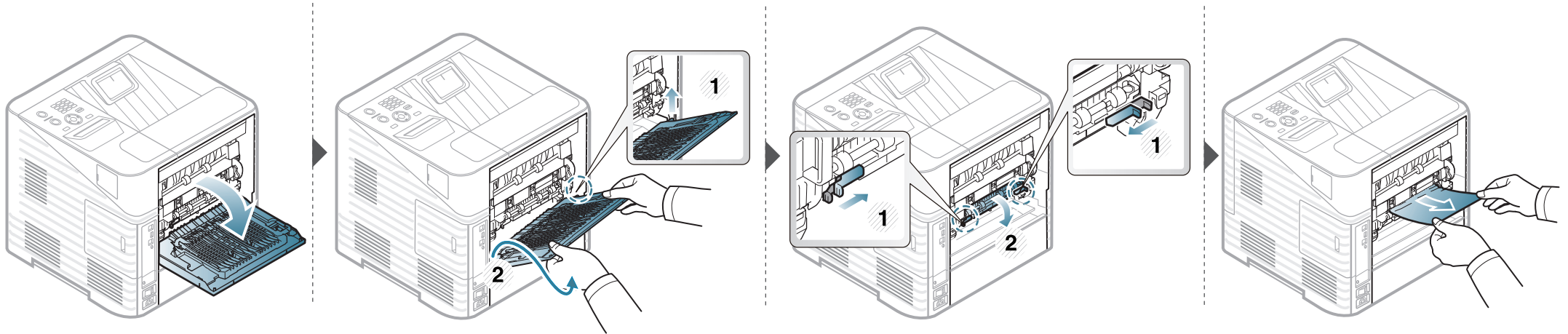



## Замятие в области выхода бумаги



- При работе область термофиксатора сильно нагревается. При извлечении бумаги из устройства соблюдайте осторожность, чтобы не обжечься.

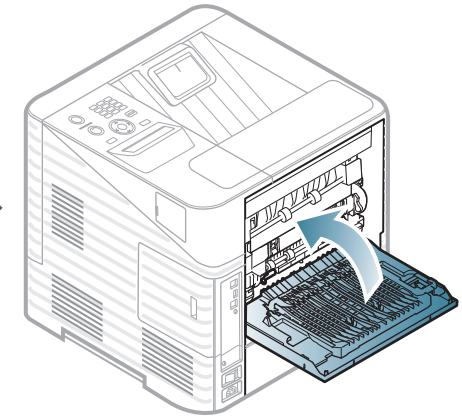
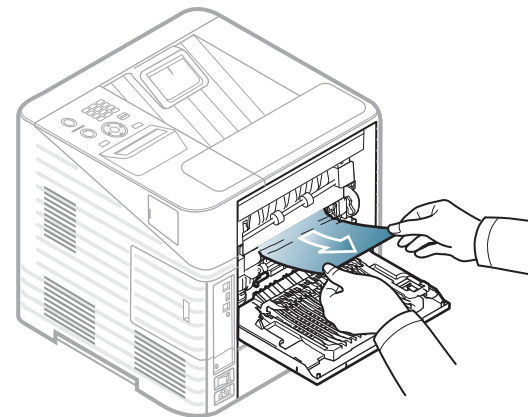
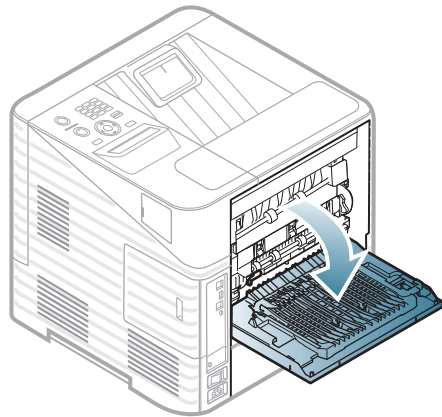
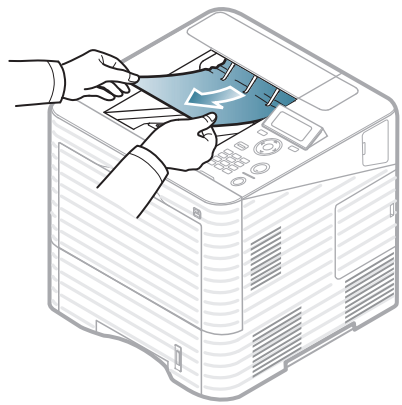



## Замятие в области блока двусторонней печати



- При работе область термофиксатора сильно нагревается. При извлечении бумаги из устройства соблюдайте осторожность, чтобы не обжечься.

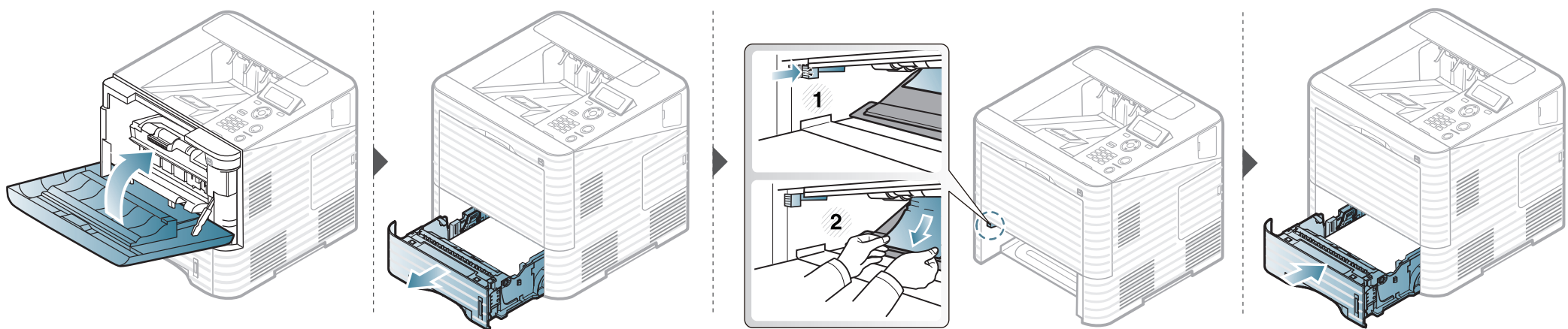
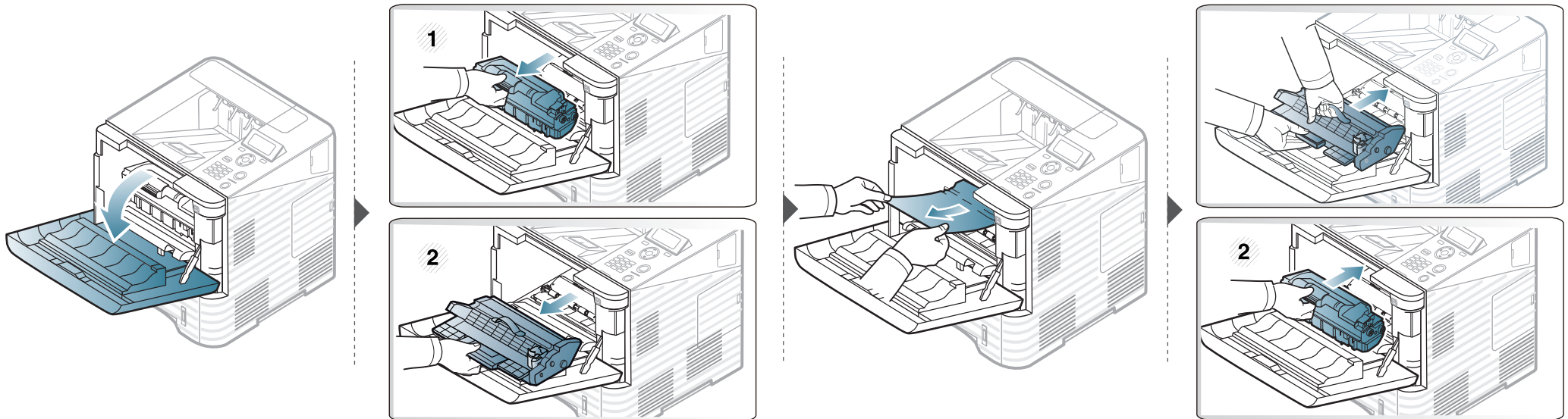

Если бумага в этой области не обнаружена, переходите к следующему шагу.

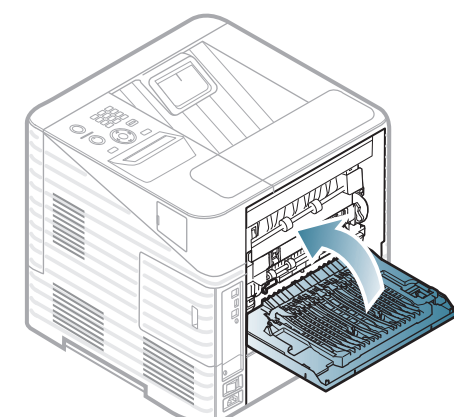
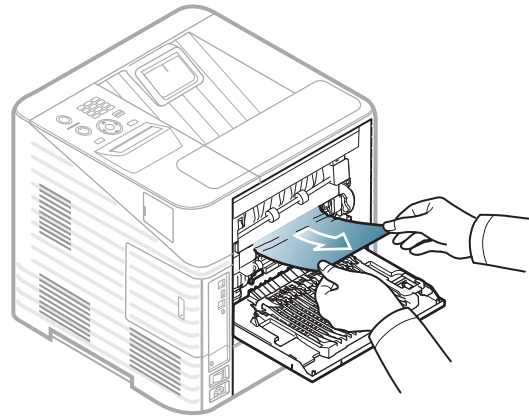
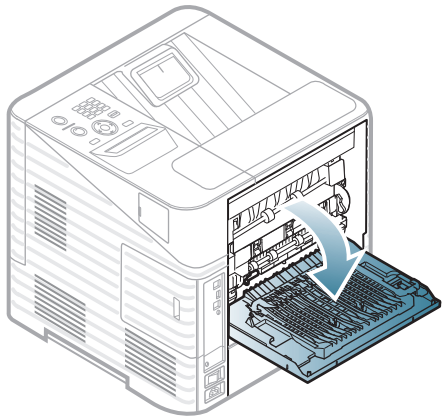



Дополнительный финишер (укладчик и сшиватель)

## Замятие бумаги перед финишером

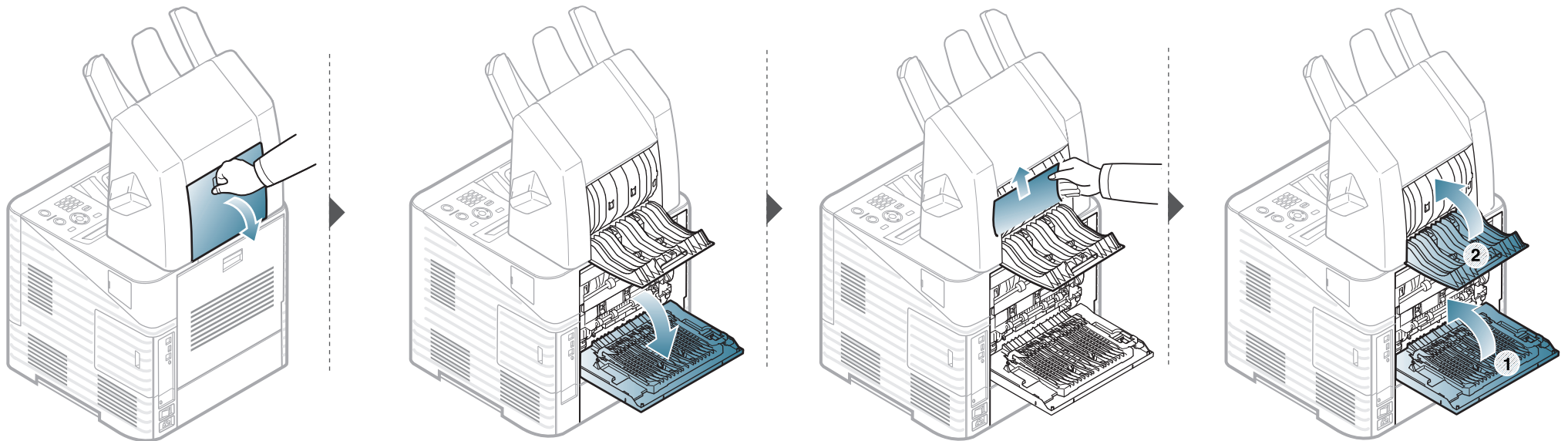

## Замятие бумаги в финишере

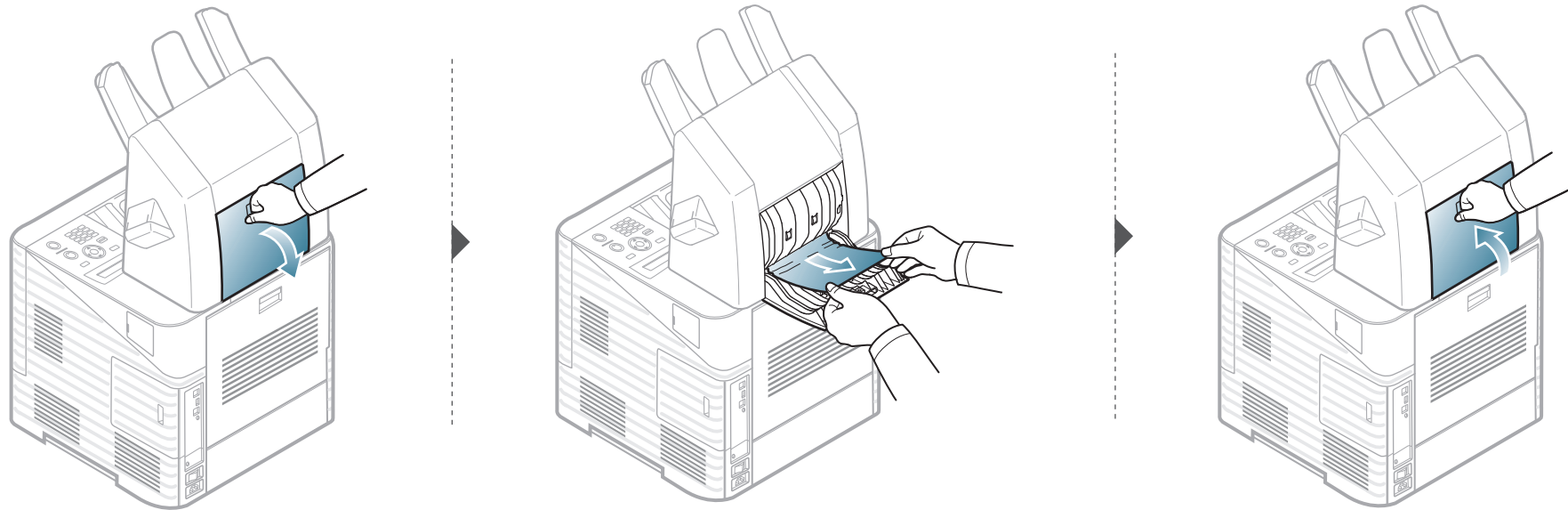

## Замятие бумаги на выходе из финишера

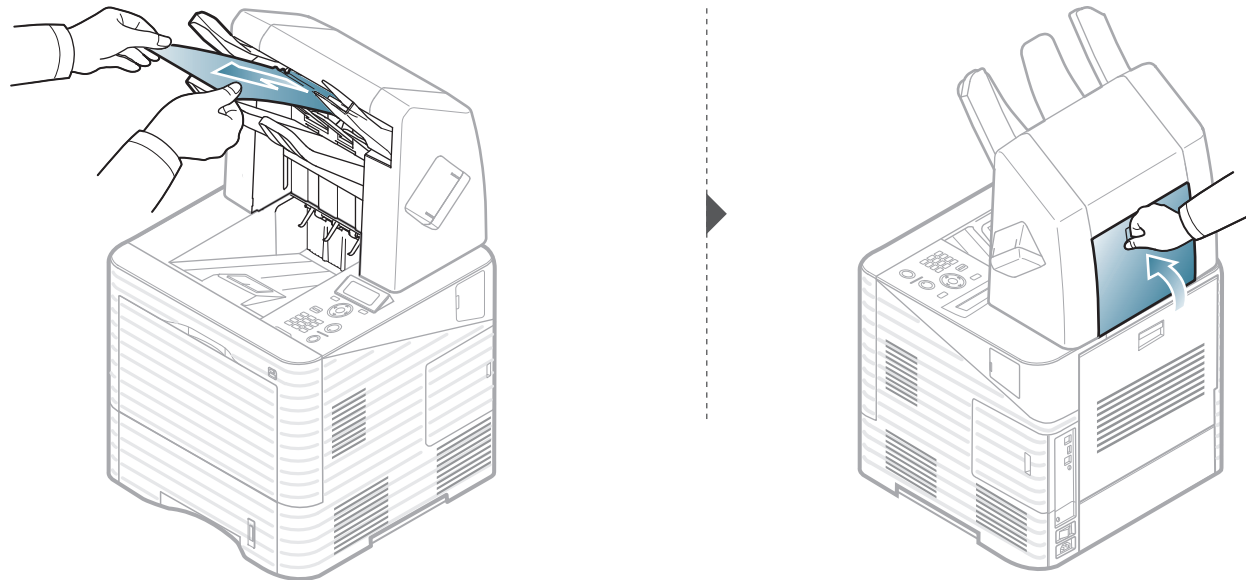



## Дополнительный многоцелевой почтовый ящик (МЦПЯ)

### Замятие бумаги перед МЦПЯ

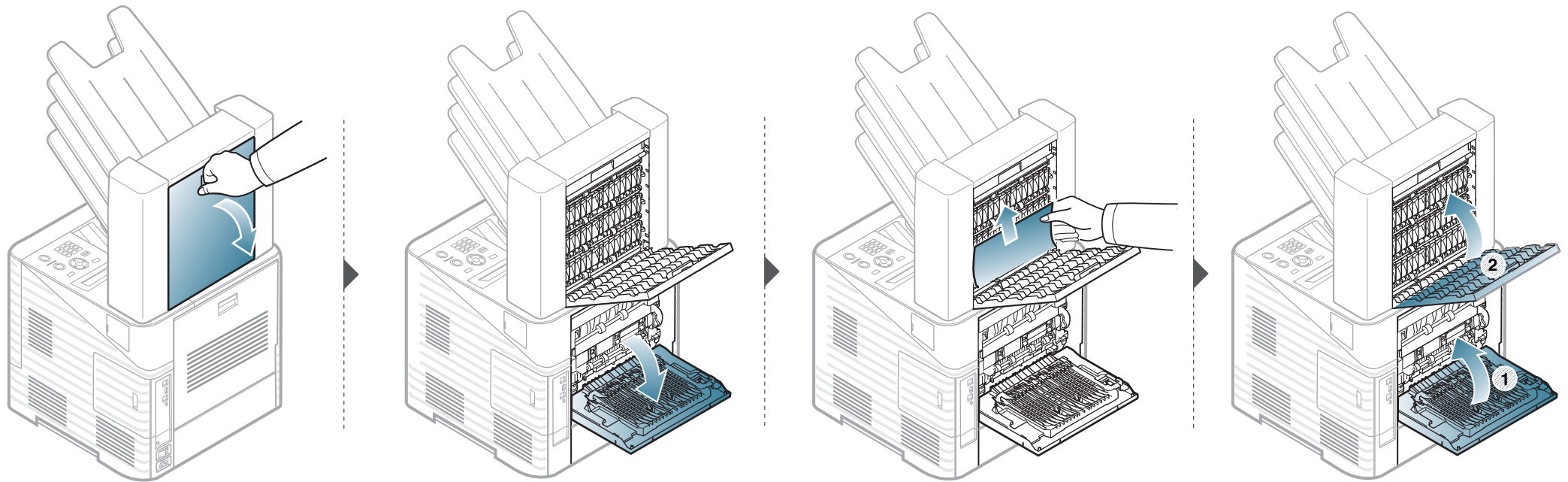

## Замятие бумаги внутри МЦПЯ

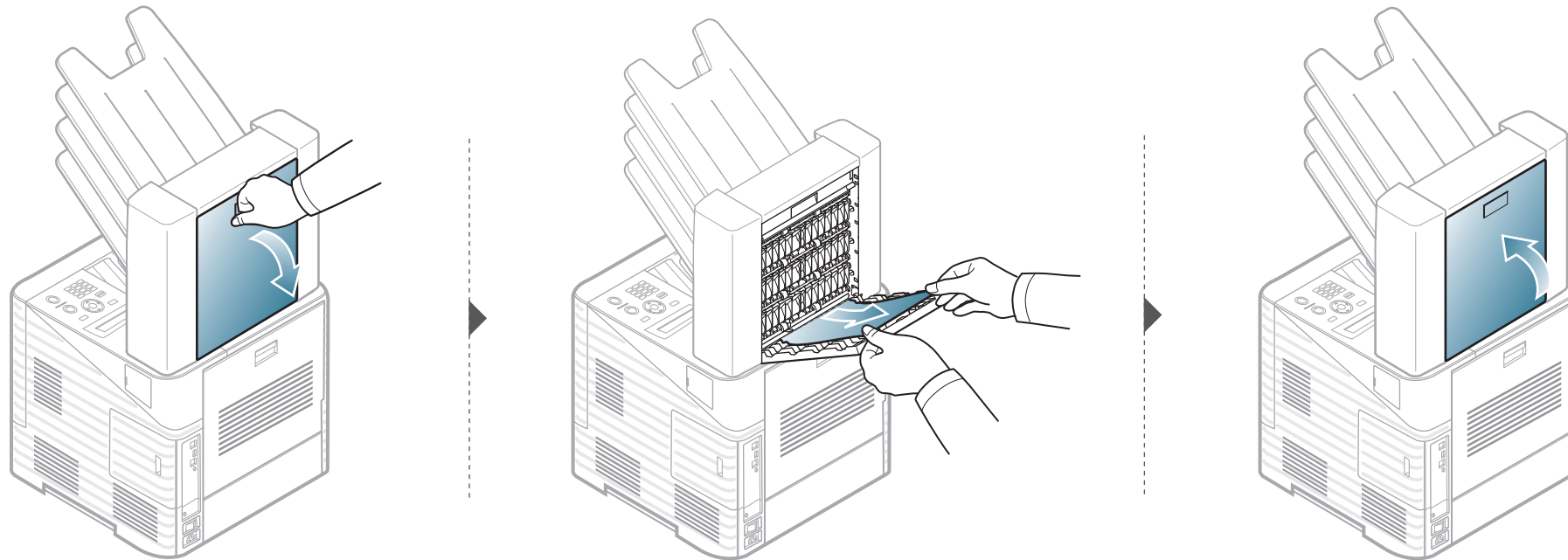

## Замятие бумаги на выходе из МЦПЯ

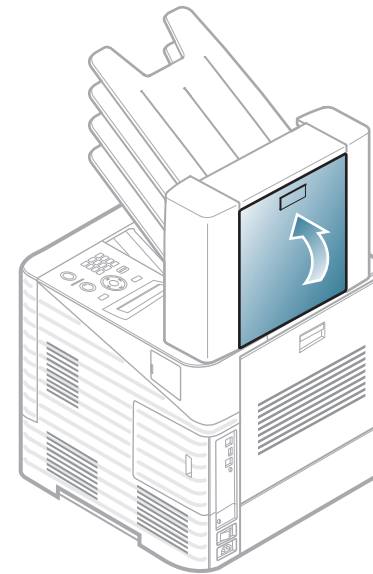
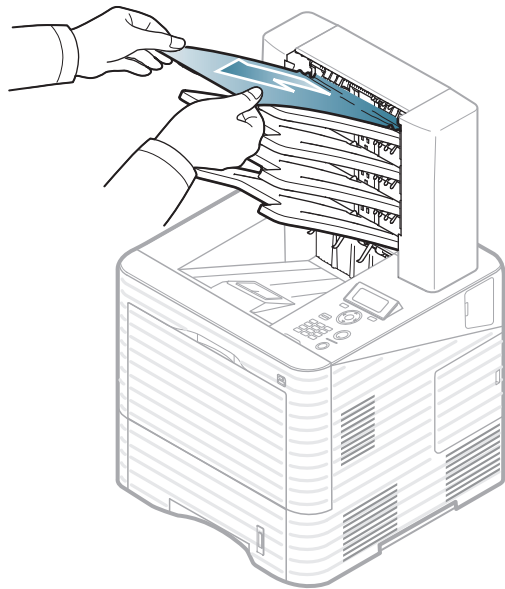

Цвет индикатора показывает текущее состояние устройства.



- Некоторые индикаторы могут различаться в зависимости от модели и региона.
- Для устранения неисправности прочтите сообщение об ошибке и указания соответствующего раздела главы «Устранение неисправностей»
- Также неисправность можно устранить, следуя указаниям программ Состояние принтера Samsung или Smart Panel на компьютере.
- Если неисправность не устранена, обратитесь в службу технической поддержки.

LED	Состояние	Описание	
	<b>Выключен</b>	Устройство выключено.	
	<b>Зеленый</b>	<b>Мигает</b>	<ul style="list-style-type: none"> <li>Редкое мигание означает, что устройство получает данные с компьютера.</li> <li>Частое мигание означает, что устройство выполняет печать.</li> </ul>
		<b>Включен</b>	<ul style="list-style-type: none"> <li>Устройство включено и готово к использованию.</li> </ul>
	<b>Красный</b>	<b>Мигает</b>	<ul style="list-style-type: none"> <li>Произошла незначительная ошибка, и устройство ожидает ее сброса. Прочтите сообщение на дисплее. После сброса ошибки устройство продолжит выполнение операции. Эта функция недоступна для моделей, не оснащенных дисплеем на панели управления.</li> <li>В картридже осталось небольшое количество тонера. Предположительный срок службы картриджа<sup>а</sup> истекает. Приготовьте новый картридж для замены. Качество печати можно временно улучшить путем перераспределения тонера (см. «Перераспределение тонера» на стр. 63).</li> </ul>
<b>Включен</b>		<ul style="list-style-type: none"> <li>Предположительный срок службы картриджа почти истек<sup>а</sup> Рекомендуется заменить картридж с тонером (см. «Замена картриджа» на стр. 65).</li> <li>Открыта крышка. Закройте крышку.</li> <li>В лотке отсутствует бумага. Загрузите бумагу в лоток</li> <li>Работа устройства остановлена из-за серьезной ошибки. Прочтите сообщение на дисплее (см. «Сведения о сообщениях на дисплее» на стр. 98).</li> <li>Произошло замятие бумаги (см. «Удаление замятой бумаги» на стр. 80).</li> </ul>	

а. Расчетный срок службы картриджа определяется средним количеством отпечатков согласно стандарту ISO/IEC 19752. Фактический ресурс, исчисляемый в страницах, зависит от условий эксплуатации, интервала печати, типа и размера материалов для печати. Даже если индикатор загорается красным и принтер прекращает печать, в картридже может оставаться некоторое количество тонера.

Сообщения на дисплее панели управления содержат информацию о состоянии устройства и ошибках печати. В таблице ниже приведены объяснения этих сообщений и сведения о способах устранения неполадок.



## Значение сообщений на дисплее



- Если сообщение отсутствует в таблице, выключите и вновь включите питание устройства и повторите попытку выполнить печать.
- Обращаясь в службу технической поддержки, сообщите специалисту текст сообщения об ошибке.
- Некоторые сообщения могут не отображаться на дисплее в зависимости от параметров или моделей.
- [номер ошибки] обозначает номер ошибки.

## Сообщения, связанные с замятием

Сообщение	Значение	Рекомендуемые действия
<ul style="list-style-type: none"><li>• <b>Замятие в многоцелевом почтовом ящике [номер]</b></li><li>• <b>Замятие в многоцелевом почтовом ящике [номер]. Устраните замятие</b></li></ul>	Замятие бумаги в области почтового ящика.	Устраните замятие бумаги (см. «Дополнительный многоцелевой почтовый ящик (МЦПЯ)» на стр. 93).
<b>Зам. внизу дв. печ.</b>	Замятие бумаги в области блока двусторонней печати.	Устраните замятие бумаги (см. «Замятие в области блока двусторонней печати» на стр. 87).



Сообщение	Значение	Рекомендуемы е действия
<ul style="list-style-type: none"> <li>• <b>Зам.:</b> обл.вых.финиш</li> <li>• <b>Замятие в области выхода финишера</b></li> </ul>	Замятие бумаги в области финишера.	Устраните замятие бумаги (см. «Замятие бумаги на выходе из финишера» на стр. 92).
<ul style="list-style-type: none"> <li>• <b>Зам.:</b> пер.часть п/я</li> <li>• <b>Замятие бумаги перед почтовым ящиком.</b> Устраните замятие</li> <li>• <b>Замятие перед лотком [номер]</b></li> <li>• <b>Замятие перед лотком [номер].</b> Устраните замятие</li> </ul>	Замятие бумаги в области почтового ящика.	Устраните замятие бумаги (см. «Замятие бумаги перед МЦПЯ» на стр. 93).

Сообщение	Значение	Рекомендуемы е действия
<ul style="list-style-type: none"> <li>• <b>Зам.:</b> пер. ч. финиш.</li> <li>• <b>Зам. в перед. части финишера</b></li> </ul>	Замятие бумаги в области финишера.	Устраните замятие бумаги (см. «Замятие бумаги перед финишерем» на стр. 90).
<b>Зам. в обл. выхода</b>	Замятие бумаги в области выхода.	Устраните замятие бумаги (см. «Замятие в области выхода бумаги» на стр. 86).
<ul style="list-style-type: none"> <li>• <b>Зам. в финишере</b></li> <li>• <b>Замятие внутри финишера</b></li> </ul>	Замятие бумаги в области финишера.	Устраните замятие бумаги (см. «Замятие бумаги в финишере» на стр. 91).
<b>Замят. внутри устр.</b>	Замятие бумаги внутри принтера.	Устраните замятие бумаги (см. «Замятие внутри устройства» на стр. 83).

Сообщение	Значение	Рекомендуемые действия
<ul style="list-style-type: none"><li>• <b>Замятие: почт.ящ.</b></li><li>• <b>Замятие бумаги внутри почтового ящика. Устраните замятие</b></li></ul>	Замятие бумаги в области почтового ящика.	Устраните замятие бумаги (см. «Замятие бумаги внутри МЦПЯ» на стр. 94).
<b>Замятие бумаги в [тип лотка]</b>	Замятие бумаги в области лотка.	Устраните замятие. <ul style="list-style-type: none"><li>• См. раздел «Замятие в лотке 1» на стр. 80.</li><li>• См. раздел «в дополнительной лотке» на стр. 81.</li></ul>
<b>Замятие: МЦЛ</b>	Замятие бумаги в области многоцелевого лотка.	Устраните замятие бумаги (см. «В многоцелевом лотке» на стр. 82).



## Сообщения, относящиеся к тонеру

Сообщение	Значение	Рекомендуемые действия
<ul style="list-style-type: none"><li>• Несовм. бл. перен.</li><li>• Несовм. бл.пер. См. рук-во польз.</li></ul>	Установленный копи-картридж не предназначен для данного устройства.	Установите оригинальный копи-картридж производства Samsung, предназначенный для данного устройства.
<ul style="list-style-type: none"><li>• Блок перен. не уст.</li><li>• Блок переноса изображения не установлен. Установите его.</li></ul>	Копи-картридж не установлен или CRUM внутри неверно подключен.	Переустановите копи-картридж два-три раза. Если проблема не устраняется, обратитесь в службу технической поддержки.
<ul style="list-style-type: none"><li>• Не подается тонер</li><li>• Подается недост. количество тонера.</li></ul> Переуст.карт. с тон	Принтер не подает тонер.	Покачайте картридж из стороны в сторону 5—6 раз, чтобы тонер в нем распределился равномерно.
<ul style="list-style-type: none"><li>• Подготовьте БПИ</li><li>• Подгот. нов. блок перен изобр</li></ul>	Предположительный срок службы картриджа истекает.	Приготовьте новый картридж для замены.

Сообщение	Значение	Рекомендуемые действия
<ul style="list-style-type: none"> <li>• <b>Замените БПИ</b></li> <li>• <b>Замен. блок пер изобр</b></li> </ul>	<p>Приблизительный срок службы указанного картриджа с тонером почти истек.</p> <div style="border: 1px solid #ccc; padding: 10px; margin-top: 10px;">  <p>Расчетный срок службы картриджа определяется средним количеством отпечатков согласно стандарту ISO/IEC 19752. Фактический ресурс, исчисляемый в страницах, зависит от плотности печати, условий эксплуатации, интервала печати, типа и размера материалов для печати. Даже если индикатор загорается красным и принтер прекращает печать, в картридже может оставаться некоторое количество тонера.</p> </div>	<ul style="list-style-type: none"> <li>• Выберите <b>Остановить</b> или <b>Продолжить</b>, как показано на панели управления. При выборе <b>Остановить</b> печать прекращается. Дальнейшая печать невозможна без замены картриджа. При выборе <b>Продолжить</b> печать не будет остановлена, но ее качество не гарантируется. Для обеспечения наилучшего качества печати замените картридж на новый при появлении этого сообщения. Дальнейшее использование картриджа может привести к ухудшению качества печати (см. «Замена копи-картриджа» на стр. 67).</li> </ul> <div style="border: 1px solid #ccc; padding: 10px; margin-top: 10px;">  <p>Компания Samsung не рекомендует использовать неоригинальные картриджи Samsung, в том числе повторно заправленные или восстановленные. Кроме того, компания Samsung не гарантирует качественную печать при использовании неоригинальных картриджей Samsung. В случае, если использование неоригинального картриджа Samsung послужило причиной поломки устройства, ремонт и обслуживание по гарантии не предоставляются.</p> </div> <ul style="list-style-type: none"> <li>• Если устройство прекратило печатать, замените картридж с тонером (см. «Замена копи-картриджа» на стр. 67).</li> </ul>

Сообщение	Значение	Рекомендуемые действия
<ul style="list-style-type: none"><li>• <b>Замените БПИ</b></li><li>• <b>Срок службы блока переноса истек. Замените его</b></li></ul>	<p>Приблизительный срок службы указанного картриджа с тонером истек. Устройство может прекратить работу.</p> <div data-bbox="667 507 1310 1385"><p>Расчетный срок службы картриджа определяется средним количеством отпечатков согласно стандарту ISO/IEC 19752. Фактический ресурс, исчисляемый в страницах, зависит от плотности печати, условий эксплуатации, интервала печати, типа и размера материалов для печати. Даже если индикатор загорается красным и принтер прекращает печать, в картридже может оставаться некоторое количество тонера.</p></div>	<p>Замените картридж (см. «Замена копи-картриджа» на стр. 67).</p>

Сообщение	Значение	Рекомендуемые действия
<ul style="list-style-type: none"><li>• Подг.картридж</li><li>• Подготовьте новый картридж с тонером</li></ul>	В картридже осталось небольшое количество тонера. Предположительный срок службы картриджа истекает.	Приготовьте новый картридж для замены. Качество печати можно временно улучшить путем перераспределения тонера (см. «Перераспределение тонера» на стр. 63).

Сообщение	Значение	Рекомендуемые действия
<ul style="list-style-type: none"> <li>• <b>Замените картридж</b></li> <li>• <b>Установите новый картридж с тонером</b></li> </ul>	<p>Приблизительный срок службы указанного картриджа с тонером почти истек.</p> <div style="border: 1px solid #ccc; padding: 10px; margin-top: 10px;">  <p>Расчетный срок службы картриджа определяется средним количеством отпечатков согласно стандарту ISO/IEC 19752. Фактический ресурс, исчисляемый в страницах, зависит от плотности печати, условий эксплуатации, интервала печати, типа и размера материалов для печати. Даже если индикатор загорается красным и принтер прекращает печать, в картридже может оставаться некоторое количество тонера.</p> </div>	<ul style="list-style-type: none"> <li>• Выберите <b>Остановить</b> или <b>Продолжить</b>, как показано на панели управления. При выборе <b>Остановить</b> печать прекращается. Дальнейшая печать невозможна без замены картриджа. При выборе <b>Продолжить</b> печать не будет остановлена, но ее качество не гарантируется. Для обеспечения наилучшего качества печати замените картридж на новый при появлении этого сообщения. Дальнейшее использование картриджа может привести к ухудшению качества печати (см. «Замена картриджа» на стр. 65).</li> </ul> <div style="border: 1px solid #ccc; padding: 10px; margin-top: 10px;">  <p>Компания Samsung не рекомендует использовать неоригинальные картриджи Samsung, в том числе повторно заправленные или восстановленные. Кроме того, компания Samsung не гарантирует качественную печать при использовании неоригинальных картриджей Samsung. В случае, если использование неоригинального картриджа Samsung послужило причиной поломки устройства, ремонт и обслуживание по гарантии не предоставляются.</p> </div> <ul style="list-style-type: none"> <li>• Если устройство прекратило печатать, замените картридж с тонером (см. «Замена картриджа» на стр. 65).</li> </ul>

Сообщение	Значение	Рекомендуемые действия
<ul style="list-style-type: none"><li>• <b>Замените картридж</b></li><li>• <b>Срок службы картриджа с тонером истек. Установите новый</b></li></ul>	<p>Приблизительный срок службы указанного картриджа с тонером истек. Устройство может прекратить работу.</p> <div data-bbox="667 507 1310 1385"><p>Расчетный срок службы картриджа определяется средним количеством отпечатков согласно стандарту ISO/IEC 19752. Фактический ресурс, исчисляемый в страницах, зависит от плотности печати, условий эксплуатации, интервала печати, типа и размера материалов для печати. Даже если индикатор загорается красным и принтер прекращает печать, в картридже может оставаться некоторое количество тонера.</p></div>	<p>Замените картридж с тонером (см. «Замена картриджа» на стр. 65).</p>
<ul style="list-style-type: none"><li>• <b>Встряхните картр.</b></li><li>• <b>Встряхн. картридж и установ.</b></li></ul>	<p>Тонер распределен неравномерно.</p>	<p>Распределите тонер (см. «Перераспределение тонера» на стр. 63).</p>

Сообщение	Значение	Рекомендуемые действия
<ul style="list-style-type: none"><li>• Несовм. карт.</li><li>• Несовместимый картридж. См. руководство пользователя.</li></ul>	Установленный картридж не предназначен для данного устройства.	Установите оригинальный картридж с тонером производства Samsung, предназначенный для данного устройства.
<ul style="list-style-type: none"><li>• Картридж не установлен</li><li>• Картридж с тонером не установлен. Установите его.</li></ul>	Картридж не установлен или блок CRUM (Consumer Replaceable Unit Monitor) в картридже подключен неправильно.	Переустановите копи-картридж два-три раза. Если проблема не устраняется, обратитесь в службу технической поддержки.

## Сообщения, относящиеся лотку

Сообщение	Значение	Рекомендуемые действия
<ul style="list-style-type: none"> <li>Вых. лоток заполн.</li> <li>Много бумаги в выходном лотке [номер лотка]. Извлеките бумагу</li> </ul>	Слишком много бумаги в выходном лотке.	Извлеките готовые копии.
<ul style="list-style-type: none"> <li>Нет бумаги в [тип лотка]</li> <li>Отсутствует бумага в лотке [Тип лотка]. Загрузите бумагу.</li> </ul>	В лотке отсутствует бумага.	Загрузите бумагу в лоток (см. «Загрузка бумаги в лоток/ дополнительный лоток» на стр. 36).
<ul style="list-style-type: none"> <li>[Тип лотка] не установлен</li> <li>[Тип лотка] не установлен Установите лоток.</li> </ul>	Лоток не установлен.	Установите лоток (см. «Загрузка бумаги в лоток/ дополнительный лоток» на стр. 36).

Сообщение	Значение	Рекомендуемые действия
<ul style="list-style-type: none"> <li>Кассета [Тип лотка] не установлена</li> <li>Кассета [тип лотка] извлечена. Вставьте правильно.</li> </ul>	Лоток установлен неправильно.	Закройте лоток.

## Сообщения, относящиеся к сети

Сообщение	Значение	Рекомендуемые действия
<ul style="list-style-type: none"> <li>Конфликт IP-адресов</li> <li>Этот IP-адрес конфликтует с IP-адресом другой системы. Проверьте.</li> </ul>	Установленный IP-адрес используется другим устройством в сети.	Проверьте IP-адрес и сбросьте его, если необходимо (см. Расширенное руководство).

Сообщение	Значение	Рекомендуемые действия
<ul style="list-style-type: none"> <li>• Ошибка сети 802.1x</li> <li>• Ошибка сети 802.1x</li> </ul> <p>Обратитесь к администратору.</p>	Ошибка аутентификации.	Проверьте протокол сетевой идентификации. Если устранить проблему не удастся, обратитесь к системному администратору.

## Ошибки, относящиеся к тонеру

Сообщение	Значение	Рекомендуемые действия
<p><b>Ошибка:</b></p> <ul style="list-style-type: none"> <li>• #N1-1230</li> <li>• #N1-1253</li> <li>• #N1-1330</li> <li>• #N1-1353</li> <li>• #N1-1430</li> <li>• #N1-1453</li> <li>• #N1-1530</li> <li>• #N1-1553</li> </ul>	Устройство не может связать с дополнительным лотком.	Переустановите дополнительный лоток (лотки). Если проблема не устраняется, обратитесь в службу технической поддержки.
<p><b>Ошибка:</b></p> <ul style="list-style-type: none"> <li>• #C1-1311</li> <li>• #C1-1330</li> </ul>	Тонер распределен неравномерно.	Перераспределите тонер и установите картридж повторно (см. «Перераспределение тонера» на стр. 63).

Сообщение	Значение	Рекомендуемые действия
<b>Ошибка:</b> <ul style="list-style-type: none"> <li>• #С3-1312</li> <li>• #С3-1315</li> <li>• #С3-1320</li> <li>• #С3-1330</li> </ul>	Блок переноса изображения не установлен.	Повторно установите блок.
<b>Ошибка:</b> <ul style="list-style-type: none"> <li>• #А1-1110</li> <li>• #А1-2110 (Т)</li> </ul>	Ошибка двигателя.	Перезапустите его. Если проблема не устраняется, обратитесь в службу технической поддержки.
<b>Ошибка:</b> <ul style="list-style-type: none"> <li>• #А2-1210</li> <li>• #А2-2110</li> <li>• #А2-2410</li> </ul>	Ошибка вентилятора.	Перезапустите его. Если проблема не устраняется, обратитесь в службу технической поддержки.
<b>Ошибка:</b> <ul style="list-style-type: none"> <li>• #А3-3211</li> <li>• #А3-3212</li> <li>• #А3-3311</li> <li>• #А3-3312</li> <li>• #А3-3411</li> <li>• #А3-3412</li> </ul>	Ошибка датчика.	Перезапустите его. Если проблема не устраняется, обратитесь в службу технической поддержки.

Сообщение	Значение	Рекомендуемые действия
<b>Ошибка:</b> <ul style="list-style-type: none"> <li>• #Н2-1710</li> <li>• #Н2-1711</li> <li>• #Н2-1720</li> <li>• #Н2-1721</li> <li>• #Н2-1730</li> <li>• #Н2-1731</li> <li>• #Н2-1750</li> <li>• #Н2-1751</li> <li>• #Н2-1752</li> <li>• #Н2-1753</li> <li>• #Н2-1760</li> <li>• #Н2-1761</li> <li>• #Н2-1800</li> <li>• #Н2-1А50</li> <li>• #Н2-1А52</li> <li>• #Н2-1А70</li> <li>• #Н2-1А80</li> </ul>	Ошибка финишера.	Перезапустите его. Если проблема не устраняется, обратитесь в службу технической поддержки.

Сообщение	Значение	Рекомендуемые действия
<b>Ошибка:</b> <ul style="list-style-type: none"> <li>• #H2-4700</li> <li>• #H2-4701</li> <li>• #H2-4710</li> <li>• #H2-4711</li> <li>• #H2-4A50</li> </ul>	Ошибка почтового ящика.	Перезапустите его. Если проблема не устраняется, обратитесь в службу технической поддержки.
<b>Ошибка:</b> <ul style="list-style-type: none"> <li>• #U1-2115</li> <li>• #U1-2116</li> <li>• #U1-2117</li> <li>• #U1-2320</li> <li>• #U1-2327</li> <li>• #U1-2330</li> <li>• #U1-2340</li> </ul>	Ошибка предохранителя.	
<b>Ошибка:</b> <ul style="list-style-type: none"> <li>• #U2-1111</li> <li>• #U2-1113</li> </ul>	Ошибка блока лазерного сканирования.	
<b>Ошибка:</b> <ul style="list-style-type: none"> <li>• #S2-1320</li> </ul>	Ошибка двигателя.	
<b>Ошибка:</b> <ul style="list-style-type: none"> <li>• #M1-1411</li> </ul>	Ошибка главной системы.	

## Сообщения, относящиеся к устройству

Сообщение	Значение	Рекомендуемые действия
<ul style="list-style-type: none"> <li>• Откр.дверца финиш.</li> <li>• Открыта дверца финишера. Закройте крышку</li> </ul>	Открыта дверца финишера.	Закройте дверцу финишера.
<ul style="list-style-type: none"> <li>• Уклад. финиш. полн</li> <li>• Слиш. много бумаги в укладч. финишера</li> </ul>	Слишком много бумаги в укладчике финишера.	Извлеките готовые копии.
<ul style="list-style-type: none"> <li>• Установите термоф.</li> <li>• Термоф-р не установлен. Установите его.</li> </ul>	Предохранитель не установлен.	Установите предохранитель.

Сообщение	Значение	Рекомендуемые действия
<ul style="list-style-type: none"> <li>• Лоток почтового ящика [номер] заполнен</li> <li>• Слишком много бумаги в лотке [номер]. Извлеките бумагу</li> </ul>	Слишком много бумаги в укладчике почтового ящика.	Извлеките готовые копии.
<ul style="list-style-type: none"> <li>• Крыш.почт.ящ.от кр.</li> <li>• Крышка почтового ящика открыта. Закройте ее</li> </ul>	Открыта крышка почтового ящика.	Закройте крышку почтового ящика.
<ul style="list-style-type: none"> <li>• Скрепки закончились</li> <li>• Картридж сшивателя пустой. Замените его.</li> </ul>	Картридж сшивателя пустой.	Замените картридж сшивателя (см. «Замена картриджа сшивателя» на стр. 71).

Сообщение	Значение	Рекомендуемые действия
<ul style="list-style-type: none"> <li>• Скрепки заканч.</li> <li>• Картридж со скрепками почти пуст. Замените его.</li> </ul>	Картридж сшивателя почти пустой.	Подготовьте новый картридж сшивателя.

## Прочие сообщения

Сообщение	Значение	Рекомендуемые действия
<ul style="list-style-type: none"> <li>• Перед. дверца открыта. Закройте</li> <li>• Перед. дверца открыта. Закройте дверцу.</li> </ul>	Открыта передняя дверца.	Закройте переднюю дверцу.
<ul style="list-style-type: none"> <li>• Задн.дверца откр.</li> <li>• Задняя дверца открыта. Закройте дверцу.</li> </ul>	Открыта задняя дверца.	Закройте заднюю дверцу.

## 5. Приложение

Данная глава содержит технические характеристики продукции и информацию об общепринятых нормах.

- **Технические характеристики** 114
- **Нормативная информация** 125
- **Авторские права** 135

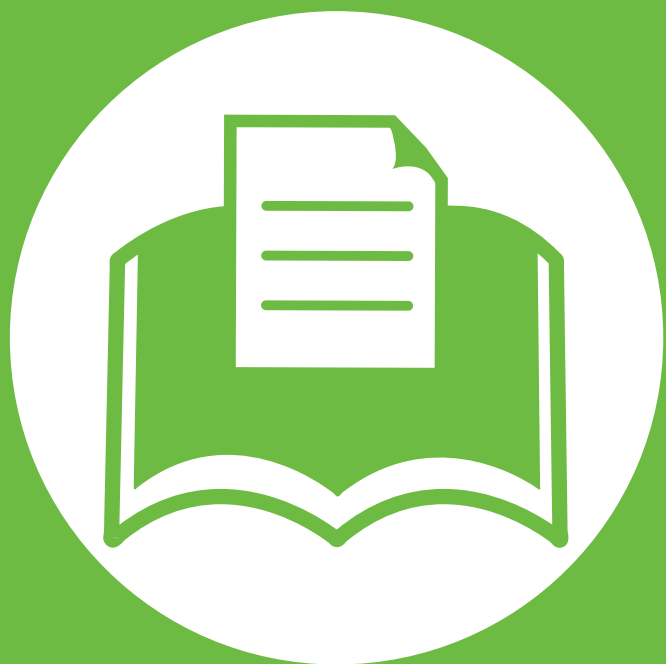



## Общие характеристики



Технические характеристики могут быть изменены без предварительного уведомления. Информацию об изменениях см. на веб-сайте [www.samsung.com/printer](http://www.samsung.com/printer).

Элементы		Описание
Размеры	Ширина x длина x высота	418 x 435 x 358 мм (16,46 x 17,13 x 14,09 дюймов) без дополнительного лотка
Плотность бумаги	Устройство с расходными материалами	22,96 кг (50.62 фунтов)
Уровень шума <sup>a</sup>	Режим готовности	30 дБ(А)
	Режим печати	54 дБ(А)
Температура	Эксплуатация	от 10 до 30 °C
	Хранение (в упаковке)	от -20 до 40 °C
Относительная влажность	Эксплуатация	от 10 до 85 %
	Хранение (в упаковке)	от 10 до 90 %
Номинальная мощность <sup>b</sup>	Модели 110 В	110—127 В переменного тока
	Модели 220 В	220—240 В переменного тока

Элементы		Описание
Потребляемая мощность	Обычный режим работы	<ul style="list-style-type: none"><li>• <b>ML-451x Series:</b> менее 850 Вт</li><li>• <b>ML-501x Series:</b> менее 900 Вт</li></ul>
	Режим готовности	<ul style="list-style-type: none"><li>• <b>ML-451x Series:</b> менее 12 Вт</li><li>• <b>ML-501x Series:</b> менее 15 Вт</li></ul>
	Режим энергосбережения	менее 4,5 Вт
	Выключенное состояние	менее 0,5 Вт

a. Уровень звукового давления согласно ISO 7779. Тестовая конфигурация: обычные условия установки, бумага размера A4, односторонняя печать.

b. Точные величины напряжения (В), частоты (Гц) и типа тока (А) см. на этикетке на корпусе устройства.



## Характеристики материала для печати

Тип	Формат	Размеры	Плотность материала для печати <sup>ab</sup> /емкость <sup>c</sup>	
			Лоток 1/дополнительный лоток	Многоцелевой лоток
Обычная бумага	Letter	216 x 279 мм	от 70 до 90 г/м <sup>2</sup> • 520 листов (80 г/м <sup>2</sup> )	от 70 до 90 г/м <sup>2</sup> • 100 листов
	Legal	216 x 356 мм		
	US Folio	216 x 330 мм		
	A4	210 x 297 мм		
	Oficio	216 x 343 мм		
	JIS B5	182 x 257 мм		
	ISO B5	176 x 250 мм		
	Executive	184 x 267 мм		
	Заявление	140 x 216 мм		
	A5	148 x 210 мм		
	A6	105 x 148 мм	от 70 до 90 г/м <sup>2</sup> • 250 листов для одного лотка. • Недоступно для дополнительных лотков.	

Тип	Формат	Размеры	Плотность материала для печати <sup>ab</sup> /емкость <sup>c</sup>	
			Лоток 1/дополнительный лоток	Многоцелевой лоток
Конверт	Конверт 9	98 x 225 мм	от 75 до 90 г/м <sup>2</sup> • Только 50 листов для лотка 1 и дополнительного лотка 2.	от 75 до 90 г/м <sup>2</sup> • 10 листов
	Конверт 10	105 x 241 мм		
	Конверт DL	110 x 220 мм		
	Конверт C5	162 x 229 мм		
	Конверт C6	114 x 162 мм		
	Конверт Monarch	98 x 191 мм		
Плотная бумага	См. раздел, посвященный обычной бумаге	См. раздел, посвященный обычной бумаге	от 90 до 120 г/м <sup>2</sup> • 250 листов	от 90 до 120 г/м <sup>2</sup> • 40 листов
Плотная бумага	См. раздел, посвященный обычной бумаге	См. раздел, посвященный обычной бумаге	Недоступно для лотка 1 и дополнительного лотка.	от 163 до 216 г/м <sup>2</sup> • 10 листов
Тонкая бумага	См. раздел, посвященный обычной бумаге	См. раздел, посвященный обычной бумаге	от 60 до 70 г/м <sup>2</sup> • 520 листов	от 60 до 70 г/м <sup>2</sup> • 100 листов
Прозрачная пленка	См. раздел, посвященный обычной бумаге	См. раздел, посвященный обычной бумаге	Недоступно для дополнительного лотка • 50 листов	от 138 до 146 г/м <sup>2</sup> • 10 листов

Тип	Формат	Размеры	Плотность материала для печати <sup>ab</sup> /емкость <sup>c</sup>	
			Лоток 1/дополнительный лоток	Многоцелевой лоток
Наклейки <sup>d</sup>	См. раздел, посвященный обычной бумаге	См. раздел, посвященный обычной бумаге	от 120 до 150 г/м <sup>2</sup> • 50 листов	от 120 до 150 г/м <sup>2</sup> • 10 листов
Картон	См. раздел, посвященный обычной бумаге	См. раздел, посвященный обычной бумаге	от 120 до 163 г/м <sup>2</sup> • 50 листов	от 120 до 163 г/м <sup>2</sup> • 10 листов
высокосортная бумага	См. раздел, посвященный обычной бумаге	См. раздел, посвященный обычной бумаге	от 106 до 120 г/м <sup>2</sup> • 50 листов	от 106 до 120 г/м <sup>2</sup> • 10 листов
Готовые формы, цветная бумага, хлопковая бумага, вторичная бумага, фирменный бланк, с перфорацией	См. раздел, посвященный обычной бумаге	См. раздел, посвященный обычной бумаге		

Тип	Формат	Размеры	Плотность материала для печати <sup>ab</sup> /емкость <sup>c</sup>	
			Лоток 1/дополнительный лоток	Многоцелевой лоток
Открытка	См. раздел, посвященный обычной бумаге	<ul style="list-style-type: none"> <li>Открытка 4 x 6 мм</li> <li>Открытка 100 x 148 мм</li> <li>IndexCard</li> </ul>		
Минимальный размер (нестандартный) <sup>e</sup>		<ul style="list-style-type: none"> <li>76 x 127 мм: Многоцелевой лоток</li> <li>98,6 x 148,5 мм: Многоцелевой лоток, лоток 1</li> <li>98,6 x 210 мм: Многоцелевой лоток, лоток 1, дополнительный лоток.</li> </ul>		
Максимальный размер (нестандартный)		216 x 356 мм		

a. Если плотность материала превышает  $105 \text{ г/м}^2$ , загрузка бумаги в многоцелевой лоток.

b. Финишер не поддерживает бумагу плотностью  $60 \text{ г/м}^2$ .

c. Максимальная емкость зависит от толщины и плотности материалов, а также от условий окружающей среды.

d. Гладкость наклеек для этого устройства составляет 100 – 250 (sheffield). Это число обозначает величину гладкости.

e. Минимальная плотность  $105 \text{ г/м}^2$ .



## Системные требования

### Microsoft® Windows®

Операционная система	Требования (рекомендуемые)		
	ЦП	ОЗУ	Свободное место на жестком диске
<b>Windows® 2000</b>	Intel® Pentium® II 400 МГц (Pentium III 933 МГц)	64 Мб (128 Мб)	600 Мб
<b>Windows® XP</b>	Intel® Pentium® III 933 МГц (Pentium IV 1 ГГц)	128 Мб (256 Мб)	1,5 Гб
<b>Windows Server® 2003</b>	Intel® Pentium® III 933 МГц (Pentium IV 1 ГГц)	128 Мб (512 Мб)	1,25 Гб–2 Гб
<b>Windows Server® 2008</b>	Intel® Pentium® IV 1 ГГц (Pentium IV 2 ГГц)	512 Мб (2 Гб)	10 Гб
<b>Windows Vista®</b>	Intel® Pentium® IV 3 ГГц	512 Мб (1 Гб)	15 Гб
<b>Windows® 7</b>	32- или 64-разрядный процессор Intel® Pentium® IV 1 ГГц или более мощный	1 Гб (2 Гб)	16 Гб
	<ul style="list-style-type: none"> <li>Видеоадаптер с объемом памяти 128 Мб и поддержкой DirectX® 9 (для темы Aero).</li> <li>Дискковод DVD-R/W.</li> </ul>		
<b>Windows Server® 2008 R2</b>	86-разрядные (1 ГГц) или 64-разрядные (1,4 ГГц) процессоры Intel® Pentium® IV (рекомендуется 2 ГГц или более мощный)	512 Мб (2 Гб)	10 Гб



- Минимальным требованием для всех операционных систем Windows является наличие Internet Explorer 6.0 или более поздней версии.
- Для установки программного обеспечения необходимо иметь права администратора.
- С данным устройством совместима **Windows Terminal Services**.
- Для Windows 2000 требуется Services Pack 4 или более новый.

## Macintosh

Операционная система	Требования (рекомендуемые)		
	ЦП	ОЗУ	Свободное место на жестком диске
Mac OS X 10.3—10.4	<ul style="list-style-type: none"><li>• Процессоры Intel®</li><li>• PowerPC G4/G5</li></ul>	<ul style="list-style-type: none"><li>• 128 Мб для системы Mac на базе процессора PowerPC (512 Мб)</li><li>• 512 Мб для системы Mac на базе процессора Intel (1 Гб)</li></ul>	1 Гб
Mac OS X 10.5	<ul style="list-style-type: none"><li>• Процессоры Intel®</li><li>• PowerPC G4/G5 с тактовой частотой не менее 867 МГц</li></ul>	512 Мб (1 Гб)	1 Гб
Mac OS X 10.6	<ul style="list-style-type: none"><li>• Процессоры Intel®</li></ul>	1 Гб (2 Гб)	1 Гб

## Linux

Элементы	Требования
Операционная система	RedHat® Enterprise Linux WS 4, 5 (32- или 64-разрядная версия) Fedora 5, 6, 7, 8, 9, 10, 11, 12, 13 (32/64-разрядные версии) SuSE Linux 10.1 (32-разрядные версии) OpenSuSE® 10.2, 10.3, 11.0, 11.1, 11.2 (32/64-разрядные версии) Mandriva 2007, 2008, 2009, 2009.1, 2010 (32/64-разрядные версии) Ubuntu 6.06, 6.10, 7.04, 7.10, 8.04, 8.10, 9.04, 9.10, 10.04 (32/64-разрядные версии) SuSE Linux Enterprise Desktop 10, 11 (32/64-разрядные версии) Debian 4.0, 5.0 (32/64-разрядные версии)
ЦП	Pentium IV 2,4 ГГц (Intel Core™2)
ОЗУ	512 Мб (1 Гб)
Свободное место на жестком диске	1 Гб (2 Гб)

## Unix

Элементы	Требования
Операционная система	Sun Solaris 9, 10 (x86, SPARC) HP-UX 11.0, 11i v1, 11i v2, 11i v3 (PA-RISC, Itanium) IBM AIX 5.1, 5.2, 5.3, 5.4
Свободное место на жестком диске	До 100 Мб



### Сетевое окружение



Только для сетевых моделей (см. «Функции различных моделей» на стр. 7).

Для использования устройства в сети необходимо настроить для него сетевые протоколы. В следующей таблице указаны поддерживаемые устройством параметры сетевого окружения.

Элементы	Технические характеристики
<b>Сетевой интерфейс</b>	<ul style="list-style-type: none"><li>• Ethernet 10/100/1000 Base-TX</li></ul>
<b>Сетевая операционная система</b>	<ul style="list-style-type: none"><li>• Windows 2000/Server 2003/Server 2008/XP/Vista/7/Server 2008 R2</li><li>• различные версии ОС Linux</li><li>• Mac OS X 10.3—10.6</li><li>• Unix</li></ul>
<b>Сетевые протоколы</b>	<ul style="list-style-type: none"><li>• TCP/IPv4</li><li>• DHCP, BOOTP</li><li>• DNS, WINS, Bonjour, SLP, UPnP</li><li>• Standard TCP/IP Printing(RAW), LPR, IPP, WSD</li><li>• SNMPv 1/2/3, HTTP(S), IPSec</li><li>• TCP/IPv6 (DHCP, DNS, RAW, LPR, SNMPv 1/2/3, HTTP(S), IPSec)</li></ul>

Данное устройство разработано для обычной рабочей среды и сертифицировано несколькими нормативными положениями.



## Уведомление о безопасности лазерного устройства

Данное устройство сертифицировано в США и соответствует требованиям параграфа J главы 1 сборника № 21 федеральных норм и правил Министерства здравоохранения и социального обеспечения для лазерных устройств класса I (1). В других странах данный принтер сертифицирован как лазерное устройство класса I, соответствующее требованиям Международной электротехнической комиссии IEC 60825-1: 2007.

Лазерные устройства класса I не считаются опасными. Блок лазера и принтер сконструированы таким образом, что во время нормальной работы или технического обслуживания воздействие лазерного излучения на человека не превышает уровня, соответствующего классу I.

- **Длина волны:** 800 нм
- **Расходимость луча**
  - **Параллельная:** 12 градусов
  - **Перпендикулярная:** 35 градусов

- **Максимальная мощность вырабатываемой энергии:** 15 мВт

## Осторожно!

Не используйте и не обслуживайте устройство, если с блока лазерного сканирования снята защитная крышка: невидимый отраженный луч может повредить глаза.

При эксплуатации изделия соблюдайте перечисленные ниже основные меры предосторожности во избежание пожара, поражения электрическим током или травмирования.





## Только для Тайваня

### 警告使用者：

此為甲類資訊技術設備，於居住環境中使用時，可能會造成射頻擾動，在此種情況下，使用者會被要求採取某此適當的對策。



## Озон и вопросы безопасности



Выброс озона устройством составляет 0,1 миллионную часть. Поскольку озон тяжелее воздуха, устройство следует устанавливать в хорошо проветриваемом помещении.



## Энергосбережение



В данном устройстве используется современная технология энергосбережения, позволяющая снизить потребление энергии в неработающем состоянии.

Если в течение длительного времени принтер не получает данных, потребление им электроэнергии автоматически снижается.

ENERGY STAR и логотип ENERGY STAR являются зарегистрированными в США товарными знаками.

Дополнительную информацию о программе ENERGY STAR см. на веб-сайте <http://www.energystar.gov>.



## Утилизация



При переработке и утилизации упаковки данного устройства следует соблюдать нормы охраны окружающей среды.



## Только для Китая

### 回收和再循环

为了保护环境，我们公司已经为废弃的产品建立了回收和再循环系统。我们会为您无偿提供回收同类废旧产品的服务。当您要废弃您正在使用的产品时，请您及时与工厂取得联系，我们会及时为您提供服务。



## Правильная утилизация этого изделия (электрическое и электронное оборудование)

### Данные правила действуют в странах-участниках Европейского союза и других европейских странах с системой раздельного сбора мусора



Такая маркировка на продукте, компонентах и в документации означает, что по истечении срока службы продукта и его электронных компонентов (например, зарядного устройства, гарнитуры или кабеля USB) их нельзя утилизировать вместе с другими бытовыми отходами. Во избежание нанесения вреда окружающей среде и здоровью людей при неконтролируемой утилизации, а также для обеспечения необходимой степени переработки материалов утилизируйте устройство отдельно от остальных отходов.

Сведения о месте и способе утилизации продукта в соответствии с нормами природоохранных органов можно получить у продавца продукта или в соответствующей государственной организации.

Корпоративным пользователям следует связаться с поставщиком продукта в соответствии с положениями контракта. Запрещается утилизировать продукт и электрические принадлежности вместе с другими производственными отходами.

## Только для США

Электронные устройства подлежат специальной утилизации. Адрес ближайшего к вам центра по утилизации вы можете узнать на сайте: [www.samsung.com/recyclingdirect](http://www.samsung.com/recyclingdirect) или по телефону (877) 278 - 0799



## Правильная утилизация батарей данного устройства

### Данные правила действуют в странах Европейского союза и других европейских странах с отдельной системой возврата батарей



Маркировка на батарее, руководстве или упаковке означает, что по истечении срока ее службы батарею нельзя утилизировать вместе с другими бытовыми отходами. Присутствие символов Hg, Cd или Pb на маркировке указывает на содержание в батарее ртути, кадмия или свинца сверх значений, указанных в директиве ЕС 2006/66. При неправильной утилизации данные вещества могут нанести вред здоровью людей или окружающей среде. В целях защиты природных ресурсов и повторного использования материалов, пожалуйста, не выбрасывайте батареи вместе с бытовым мусором, воспользуйтесь системой бесплатного возврата батарей, принятой в вашем регионе.



## Излучение радиоволн

### Информация Федеральной комиссии по средствам связи (FCC)

Данное устройство соответствует требованиям части 15 правил Федеральной комиссии по связи. При эксплуатации устройства должны соблюдаться указанные ниже условия.

- Данное устройство не должно создавать вредных помех.
- Оно должно воспринимать все помехи, в том числе и те, которые могут нарушить его работу.

Настоящее устройство прошло испытания, показавшие его соответствие ограничениям, относящимся к части 15 правил Федеральной комиссии по средствам связи для цифровых устройств класса А. Эти ограничения введены, чтобы в разумных пределах обеспечить защиту от вредных помех в жилых помещениях. Данное оборудование генерирует, использует и может излучать радиоволны, а в случае установки и эксплуатации с нарушением инструкций — создавать помехи в каналах радиосвязи. Однако отсутствие помех в конкретном случае установки не гарантируется. Если устройство создает помехи радио- и телевизионному приему (что можно определить путем его выключения и включения), пользователю рекомендуется попытаться устранить помехи одним из указанных ниже способов.

- Переориентировать или переместить приемную антенну.
- Увеличить расстояние между устройством и приемником.
- Подключить оборудование и приемное устройство к разным ветвям сети электропитания.
- Проконсультироваться с продавцом или специалистом по радио- или телевизионному оборудованию.



Внесение в устройство изменений, не одобренных производителем, может повлечь за собой потерю пользователем права на эксплуатацию данного устройства.

## Обязательные нормы Канады в отношении радиопомех

Данная цифровая аппаратура не превышает ограничения, определенные для класса A в области излучения радиопомех для цифровых устройств, установленных стандартом «Цифровая аппаратура» (ICES-003) Министерства науки и промышленности Канады.

Cet appareil numérique respecte les limites de bruits radioélectriques applicables aux appareils numériques de Classe A prescrites dans la norme sur le matériel brouilleur: « Appareils Numé », ICES-003 é'Industrie éet Sciences Canada.



## Только для Тайваня

### 低功率電波輻射性電機管理辦法

**第十二條** 經型式認證合格之低功率射頻電機，非經許可，公司、商號或使用者均不得擅自變更頻率、加大功率或變更原設計之特性及功能。

**第十四條** 低功率射頻電機之使用不得影響飛航安全及干擾合法通信；經發現有干擾現象時，應立即停用，並改善至無干擾時方得繼續使用。前項合法通信，指依電信法規定作業之無線電通信。低功率射頻電機須忍受合法通信或工業、科學及醫療用電波輻射性電機設備之干擾。



## Только для России



AB57



## Только для Германии

Das Gerät ist nicht für die Benutzung am Bildschirmarbeitsplatz gemäß BildscharbV vorgesehen.



## Только для Турции

- RoHS  
EEE Yönetmeliğine Uygundur.  
This EEE is compliant with RoHS.
- Bu ürünün ortalama yaşam süresi 7 yıl, garanti süresi 2 yıldır.



## Замена вилки шнура питания (только для Великобритании)

### Внимание!

Шнур питания для данного устройства оснащен стандартной вилкой (BS 1363), рассчитанной на силу тока 13 А, со встроенным плавким предохранителем на 13 А. При проверке или замене предохранителя необходимо пользоваться соответствующими плавкими предохранителями на 13 А. Затем следует поставить на место крышку предохранителя. В случае утери крышки предохранителя не пользуйтесь вилкой до приобретения другой крышки.

Для этого свяжитесь с продавцом, у которого было приобретено устройство.

Вилки на 13 А широко используются в Великобритании и подходят в большинстве случаев. Однако в некоторых зданиях (в основном старой постройки) отсутствуют стандартные розетки, рассчитанные на силу тока 13 А. В этом случае необходимо приобрести соответствующий адаптер. Не удаляйте со шнура несъемную вилку.



Если вы случайно отрезали несъемную вилку, ее следует заменить. Несъемную вилку нельзя повторно прикручивать к кабелю питания, иначе существует опасность поражения электрическим током.

### Важное предупреждение:



Устройство необходимо заземлить.

Провода шнура питания имеют описанную ниже цветовую маркировку.

- **Желтый и зеленый:** Заземление
- **Синий:** Нейтральный
- **Коричневый:** Питание

Если цвет проводов шнура питания отличается от обозначений на вилке, выполните указанные ниже действия.

Соедините желто-зеленый провод с контактом, обозначенным буквой «E», значком заземления или пометкой желто-зеленого или зеленого цвета.

Синий провод соедините с контактом, обозначенным буквой «N» или пометкой черного цвета.

Коричневый провод соедините с контактом, обозначенным буквой «L» или пометкой красного цвета.

В вилке, переходнике или удлинителе должен быть плавкий предохранитель на 13 А.



## Декларация соответствия (для стран Европы)

### Сертификация

Настоящим компания Samsung Electronics заявляет о соответствии данного продукта [ML-451x Series / ML-501x Series] необходимым требованиям и прочим соответствующим положениям следующих документов: директива ЕС об электромагнитной совместимости (2004/108/ЕС) и Директива ЕС о низком напряжении (2006/95/ЕС).



Ознакомиться с полным текстом декларации соответствия можно на веб-сайте по адресу [www.samsung.com/printer](http://www.samsung.com/printer). Перейдите в раздел «Поддержка» > «Программное обеспечение и документация», введите название модели принтера или многофункционального устройства, чтобы найти документ EuDoC.

**1 января 1995 г.:** директива Совета 2006/95/ЕЕС о согласовании законов государств — членов Европейского союза, касающихся электромагнитной совместимости.

**1 января 1996:** Директива ЕС 2004/108/ЕС о согласовании законов государств — членов Европейского союза, касающихся электромагнитной совместимости.

**9 марта 1999:** Директива Совета 1999/5/ЕС о радиотехническом оборудовании и терминалах связи и взаимном признании их соответствия требованиям. Полный текст декларации, содержащий соответствующие директивы и стандарты, можно получить в торговом представительстве корпорации Samsung Co., Ltd.

## ► Сертификат ЕС

Сертифицировано в соответствии с Директивой ЕС 1999/5/ЕС о радио- и телекоммуникационном оборудовании (факс)

Данное изделие Samsung сертифицировано компанией Samsung для подключения к одному разъему бытовой телефонной сети (PSTN) во всех странах ЕС согласно директиве 1999/5/ЕС. Устройство предназначено для работы в национальных телефонных сетях и системах PBX европейских стран:

в случае возникновения неполадок обращайтесь в лабораторию Euro QA Lab компании Samsung Electronics Co., Ltd.

Изделие прошло испытание на соответствие стандартам TBR21. В помощь пользователям терминального оборудования, которое соответствует данному стандарту, Европейский институт телекоммуникационных стандартов (ETSI) выпустил документ (EG 201 121), носящий рекомендательный характер, который содержит примечания и дополнительные требования для обеспечения сетевой совместимости терминалов TBR21. Изделие разработано в соответствии со всеми применимыми рекомендациями, содержащимися в этом документе, и полностью соответствует им.



Только для Китая

## 产品中有害有毒物质或元素的名称及含量

部件名称	有害有毒物质或元素					
	铅 (Pb)	汞 (Hg)	镉 (Cd)	六价铬 (Cr <sup>6+</sup> )	多溴联苯 (PBB)	多溴联苯醚 (PBDE)
塑料	○	○	○	○	○	○
金属 (机箱)	X	○	○	○	○	○
印刷电路部件 (PCA)	X	○	○	○	○	○
电缆 / 连接器	X	○	○	○	○	○
电源设备	X	○	○	○	○	○
电源线	X	○	○	○	○	○
机械部件	X	○	○	○	○	○
卡盒部件	X	○	○	○	○	○
定影部件	X	○	○	○	○	○
扫描仪部件 - CCD (如果有)	X	X	○	○	○	○
扫描仪部件 - 其它 (如果有)	X	○	○	○	○	○
印刷电路板部件 (PBA)	X	○	○	○	○	○
墨粉	○	○	○	○	○	○
滚筒	○	○	○	○	○	○

○: 表示该有害有毒物质在该部件所有均质材料中的含量均在 SJ/T 11363-2006 标准规定的限量要求以下。

×: 表示该有害有毒物质至少在该部件的某一均质材料中的含量超出 SJ/T 11363-2006 标准规定的限量要求。

以上表为目前本产品含有有害有毒物质的信息。本信息由本公司的配套厂家提供，经本公司审核后而做成，本产品的部分部件含有有害有毒物质，这些部件是在现有科学技术水平下暂时无可替代物质，但三星电子将会一直为满足 SJ/T 11363-2006 标准而做不懈的努力。

© 2011 Samsung Electronics Co., Ltd, Все права защищены.

Данное руководство пользователя предназначено только для ознакомления. Любая информация, содержащаяся в нем, может быть изменена без предупреждения.

Корпорация Samsung Electronics не несет ответственности за какие бы то ни было убытки, прямые или косвенные, вызванные использованием данного руководства пользователя или связанные с ним.

- Samsung и логотип Samsung являются товарными знаками компании Samsung Electronics Co., Ltd.
- Microsoft, Windows, Windows Vista, Windows 7 и Windows Server 2008 R2 являются зарегистрированными торговыми марками или торговыми марками Microsoft Corporation.
- TrueType, LaserWriter и Macintosh являются товарными знаками корпорации Apple Computer, Inc.
- Все другие товарные знаки и названия продуктов являются собственностью их законных владельцев — компаний или организаций.

Лицензионное соглашение об использовании открытого кода приведено в файле '**LICENSE.txt**', который находится на компакт-диске, входящем в комплект поставки.

**REV. 1.00**

<b>С</b>	
свойства	
свойства материалов для печати	116

<b>М</b>	
Macintosh	
системные требования	121

<b>U</b>	
Unix	
системные требования	122, 123

<b>W</b>	
Windows	
системные требования	120
установка драйвера для подключения через кабель USB	24, 25

<b>В</b>	
Важные обозначения	
относящиеся к безопасности	11
вид сзади	20
вид спереди	19

<b>Д</b>	
дополнительный лоток	60

загрузка бумаги	36
заказ	60

<b>З</b>	
загрузка	
бумаги в лоток 1	36
бумаги в многоцелевой лоток	38
специальный материал	40
замятие	
рекомендации по предотвращению замятия бумаги	79
удаление бумаги	80

<b>И</b>	
Информация	
о безопасности	11
избранные настройки печати	50
использование справки	50

<b>К</b>	
карт с тонером	
замена картриджа	65
перераспределение тонера	63
кнопка Экопечать	21
компоненты	
заказ	60

копикартридж	
замена копикартриджа	67

<b>Л</b>	
Лоток	
изменение размера лотка	35
настройка размера и типа бумаги	46
регулировка ширины и длины	35
локально	
замена драйвера	25
установка драйвера	24
лоток	
загрузка бумаги в многоцелевой лоток	38
заказ дополнительного лотка	60

<b>М</b>	
материал для печати	
выбор размера бумаги	46
выбор типа бумаги	46
готовые формы	46
картон	45
конверт	42
наклейки	44
подставка выходного лотка	116
прозрачная пленка	43

специальный материал	40	память		<b>Т</b>	
многоцелевой лоток		обновление памяти	69	технические характеристики	114
загрузка	38	панель управления	21	материал для печати	116
использование специальных материалов	40	сенсорный экран	32		
советы по использованию	38	печать		<b>У</b>	
		печать документа		Управление	56
<b>Н</b>		Windows	48	Управление флэшнакопителем USB	56
настройки по умолчанию		<b>Р</b>		Устройство памяти USB	
настройка лотков	46	расходные материалы		печать	55
нормативная информация	125	доступные материалы	59	условное обозначение	10
		заказ	59	установка	
<b>О</b>		замена картриджа с тонером	65	запоминающее устройство	70
обзор меню	27	замена копикартриджа	67	картридж сшивателя	71
общие значки	10	контроль срока службы расходных материалов	72		
оздание резервных копий данных	55	<b>С</b>		<b>Ф</b>	
описание индикаторов состояния	96	свойства	5	флэшнакопитель USB	
очистка		сети		резервное копирование	55
внутри	75	установка окружения	123	управление	56
ролик подачи	77	сменные компоненты	62		
снаружи	74	сообщение об ошибке	98	<b>Ц</b>	
		стрелки	21	Цифровая клавиатура	21
<b>П</b>				<b>Ч</b>	
Параллельный				чистка устройства	74
заказ	60				
Печать	48				

## Э

---

экопечать	51
энергосбережение	21

ML-451x Series  
ML-501x Series

# Руководство пользователя Расширенное

**imagine the possibilities**

Данное руководство содержит информацию об установке, расширенной конфигурации, эксплуатации, а также поиске и устранении неисправностей в различных операционных системах.

Некоторые функции могут различаться в зависимости от модели и региона.



## 1. Установка программного обеспечения

- 5 Установка для Macintosh
- 7 Переустановка для Macintosh
- 8 Установка для Linux
- 10 Переустановка для Linux



## 2. Использование устройства, подключенного к сети

- 12 Полезные сетевые программы
- 13 Настройка проводной сети
- 17 Установка драйвера по сети
- 31 Конфигурация IPv6
- 35 Настройка беспроводной сети



## 3. Полезные сведения о меню настройки

- 65 Информация
- 66 Макет
- 67 Бумага

- 68 Графика
- 69 Настройка системы
- 72 Эмуляция
- 73 Сеть
- 74 Настр.администр
- 75 Эко-режим
- 76 Состояние задания



## 4. Специальные функции

- 78 Поправка на высоту
- 79 Изменение шрифтов
- 80 Изменение стандартных параметров печати
- 81 Выбор устройства по умолчанию
- 82 Использование дополнительных параметров печати
- 91 Работа с Утилита прямой печати (только в ОС Windows)
- 93 Использование функций памяти/жесткого диска
- 94 Печать в Macintosh
- 96 Печать в Linux
- 99 Печать в UNIX



## 5. Обслуживание

- 102 Хранение картриджа с тоннером (или копи-картриджа)
- 104 Советы по перемещению и хранению устройства
- 105 Полезные инструменты управления



## 6. Устранение неисправностей

- 119 Проблемы при подаче бумаги
- 120 Неполадки кабеля или источника питания
- 121 Неполадки при печати
- 126 Проблемы качества печати
- 134 Неполадки операционной системы

**Contact SAMSUNG worldwide**

**Глоссарий**

# 1. Установка программного обеспечения



В данной главе содержатся инструкции по установке необходимого и полезного программного обеспечения для использования в среде, где устройство подключается с помощью кабеля. Локальное устройство — это устройство, подключенное к компьютеру напрямую с помощью кабеля. Если устройство подключено к сети, пропустите указанные ниже действия и перейдите к установке драйвера сетевого устройства (см. раздел [Установка драйвера по сети](#)<sup>17</sup>).

- **Установка для Macintosh** **5**
- **Переустановка для Macintosh** **7**
- **Установка для Linux** **8**
- **Переустановка для Linux** **10**



- Если вы используете операционную систему Windows, см. указания по установке драйвера в [Кратком руководстве](#).
- Используйте кабель USB длиной не более 3 м.

- 1 Убедитесь в том, что устройство подключено к компьютеру и включено.
- 2 Вставьте компакт-диск, входящий в комплект поставки, в дисковод для компакт-дисков.
- 3 Дважды щелкните значок компакт-диска, появившийся на рабочем столе.
- 4 Дважды щелкните по папке **MAC\_Installer** > значок **Installer OS X**.
- 5 Введите пароль и нажмите кнопку **OK**.
- 6 Щелкните **Continue**.
- 7 Ознакомьтесь с лицензионным соглашением и нажмите **Continue**.
- 8 Чтобы принять условия лицензионного соглашения, нажмите кнопку **Agree**.
- 9 Выберите **Easy Install** и нажмите кнопку **Install**.  
Вариант установки **Easy Install** рекомендуется для большинства пользователей. Будут установлены все компоненты, необходимые для работы устройства.  
В режиме **Custom Install** можно выбрать устанавливаемые компоненты.
- 10 Когда на экране появится предупреждение о том, что все работающие приложения будут закрыты, нажмите кнопку **Continue**.
- 11 Выберите пункт **Typical installation for a local printer** и нажмите кнопку **OK**.
- 12 Нажмите кнопку **Continue** в окне **Read Me**.
- 13 После установки нажмите кнопку **Quit**.

**14** Откройте папку **Applications > Utilities > Print Setup Utility**.

- В Mac OS X 10.5 или -10,6 откройте папку **Applications > System Preferences** и выберите элемент **Print & Fax**.

**15** Нажмите кнопку **Add** в **Printer List**.

- В системе Mac OS X 10.5 или 10,6 щелкните значок «+». Откроется окно.

**16** В Mac OS 10.3 откройте вкладку **USB**.

- В Mac OS X 10.4 нажмите **Default Browser** и найдите USB-подключение.
- В Mac OS X 10.5 или 10,6 нажмите кнопку **Default** и найдите USB-подключение.

**17** В Mac OS X 10.3, если функция автоматического выбора не работает, выберите **Samsung** в **Printer Model** и имя устройства в поле **Model Name**.

- В Mac OS 10.4, если функция автоматического выбора не работает, выберите **Samsung** в **Print Using** и имя устройства в поле **Model**.
- Если в Mac OS X 10.5 или 10.6 функция автоматического выбора не работает должным образом, выберите в окне **Print Using** элемент **Select a driver to use...** и имя устройства.

Устройство появится в списке **Printer List** и будет использоваться по умолчанию.

**18** Щелкните **Add**.

Если драйвер работает некорректно, удалите и переустановите его.

- 1 Убедитесь в том, что устройство подключено к компьютеру и включено.
- 2 Вставьте компакт-диск, входящий в комплект поставки, в дисковод для компакт-дисков.
- 3 Дважды щелкните значок компакт-диска, появившийся на рабочем столе.
- 4 Дважды щелкните по папке **MAC\_Installer** > значок **Installer OS X**.
- 5 Введите пароль и нажмите кнопку **OK**.
- 6 Щелкните **Continue**.
- 7 Ознакомьтесь с лицензионным соглашением и нажмите **Continue**.
- 8 Чтобы принять условия лицензионного соглашения, нажмите кнопку **Agree**.
- 9 Выберите **Uninstall** и нажмите кнопку **Uninstall**.

10 На экране появится предупреждение о том, что все работающие приложения будут закрыты. Нажмите кнопку **Continue**.

11 После завершения удаления нажмите кнопку **Quit**.



Если устройство уже было добавлено, удалите его из списка **Print Setup Utility** или **Print & Fax**.

Чтобы установить программное обеспечение для принтера и сканера в системе Linux, загрузите пакет ПО с веб-сайта компании Samsung (<http://www.samsung.com/printer>).



## Установка Unified Linux Driver

- 1 Убедитесь в том, что устройство подключено к компьютеру и включено.
- 2 При появлении окна **Administrator Login** введите слово «root» в поле **Login**, затем введите пароль системы.



Для установки программного обеспечения необходимо войти в систему в качестве привилегированного пользователя (root). Если вы не являетесь привилегированным пользователем, обратитесь к системному администратору.

- 3 Загрузите пакет Unified Linux Driver на компьютер с веб-сайта компании Samsung.
- 4 Щелкните пакет **Unified Linux Driver** правой кнопкой мыши и извлеките его.

- 5 Дважды щелкните **cdroot > autorun**.
- 6 Когда появится экран приветствия, нажмите кнопку **Next**.
- 7 По завершении установки нажмите кнопку **Finish**.

Программа установки добавляет значок Unified Driver Configurator на рабочий стол и группу Unified Driver в системное меню. В случае затруднений обратитесь к экранной справке. Это можно сделать через системное меню или из любого приложения пакета драйверов, например **Unified Driver Configurator** или **Image Manager**.



## Установка Smart Panel

- 1 Убедитесь в том, что устройство подключено к компьютеру и включено.
- 2 При появлении окна **Administrator Login** введите в поле **Login** слово root, а затем введите пароль системы.



Для установки программного обеспечения необходимо войти в систему в качестве привилегированного пользователя (root). Если вы не являетесь привилегированным пользователем, обратитесь к системному администратору.

**3** Загрузите с веб-сайта Samsung пакет **Smart Panel**.

**4** Щелкните пакет Smart Panel правой кнопкой мыши и извлеките его.

**5** Двойным щелчком выберите **cdroot > Linux > smartpanel > install.sh**.



Для установки программного обеспечения необходимо войти в систему в качестве привилегированного пользователя (root). Если вы не являетесь привилегированным пользователем, обратитесь к системному администратору.

**3** Загрузите на компьютер пакет Printer Setting Utility с веб-сайта компании Samsung.

**4** Щелкните пакет **Printer Settings Utility** правой кнопкой мыши и извлеките его.

**5** Двойным щелчком выберите **cdroot > Linux > psu > install.sh**.



## Установка Printer Setting Utility

**1** Убедитесь в том, что устройство подключено к компьютеру и включено.

**2** При появлении окна **Administrator Login** введите слово «root» в поле **Login**, затем введите пароль системы.

Если драйвер работает некорректно, удалите и переустановите его.

**1** Убедитесь в том, что устройство подключено к компьютеру и включено.

**2** При появлении окна **Administrator Login** введите слово «root» в поле **Login**, затем введите пароль системы.

Чтобы удалить программное обеспечение принтера, необходимо войти в систему в качестве привилегированного пользователя (root). Если вы не являетесь привилегированным пользователем, обратитесь к системному администратору.

**3** Щелкните на значке внизу экрана. В окне терминала введите следующие данные.

```
[root@localhost root]#cd /opt/Samsung/mfp/uninstall/  
[root@localhost uninstall]#./uninstall.sh
```

**4** Нажмите **Uninstall**.

**5** Нажмите кнопку **Next**.

**6** Нажмите **Finish**.



## 2. Использование устройства, подключенного к сети

В этой главе приведены пошаговые инструкции по подготовке устройства, подключаемого через сеть, и программного обеспечения к эксплуатации.

- **Полезные сетевые программы** 12
- **Настройка проводной сети** 13
- **Установка драйвера по сети** 17
- **Конфигурация IPv6** 31
- **Настройка беспроводной сети** 35



В зависимости от модели список поддерживаемых дополнительных устройств и функций может меняться.

Существует несколько программ, позволяющих настроить параметры сети. Особенно полезны они будут для сетевых администраторов, которым приходится управлять несколькими устройствами по сети.



Перед использованием перечисленных ниже программ задайте IP-адрес устройства.



## SyncThru™ Web Service

Встроенный веб-сервер сетевого принтера позволяет выполнять следующие задачи (см. «Настройка сообщения SyncThru™ Web Service» на стр. 34):

- Проверка информации о расходных материалах и их наличия.
- Индивидуальная настройка параметров устройства.
- Настройка параметров уведомлений по электронной почте. Если вы установите этот параметр, состояние устройства (окончание тонера или ошибки устройства) будут автоматически отправляться на указанный электронный адрес получателя.
- Настройка параметров сети, необходимых для подключения устройства к различным сетевым средам.



## SyncThru™ Web Admin Service

Это веб-решение по управлению устройствами предназначено для сетевых администраторов. Программа SyncThru™ Web Admin Service представляет собой эффективное средство управления сетевыми устройствами, которое дает возможность удаленно контролировать их работу и устранять неполадки с любого узла, где имеется корпоративный доступ к Интернету. Загрузить эту программу можно с веб-узла <http://solution.samsungprinter.com>.



## SetIP

Эта служебная программа позволяет выбрать сетевой интерфейс и вручную настроить IP-адреса для использования в протоколе TCP/IP.

- См. раздел «Конфигурация IPv4-адреса с помощью программы SetIP (Windows)» на стр. 14.
- См. раздел «Конфигурация IPv4-адреса с помощью программы SetIP (Macintosh)» на стр. 15.
- См. раздел «Конфигурация IPv4-адреса с помощью программы SetIP (Linux)» на стр. 16.



Эта программа не поддерживает TCP/IPv6.

Для использования устройства в сети необходимо настроить на нем сетевые протоколы.



Устройство подключается к сети кабелем через соответствующий порт:

- Если ваша модель не оснащена дисплеем на панели управления, используйте приложение SyncThru™ Web Service или SetIP.
  - См. раздел «Настройка сообщения SyncThru™ Web Service» на стр. 105.
  - См. раздел «Установка IP-адреса» на стр. 14.
- Если ваша модель оснащена дисплеем на панели управления, для настройки сети нажмите в меню **Сеть** (см. «Сеть» на стр. 73).



## Печать отчета о конфигурации сети

Печать **Отчета о конфигурации сети** можно запустить с панели управления устройства, где отображены текущие сетевые параметры устройства. Этот отчет поможет вам в настройке сети.

- **Устройство оснащено дисплеем:** Нажмите на кнопку  (**Меню**) на панели управления и выберите **Сеть > Конфигурация сети (Конфигурация сети) > Да**.
- **Устройство оснащено сенсорным экраном:** Нажмите **Настройка в Главном меню > Сеть > Далее > Конфигурация сети**.
- **Устройство не оснащено дисплеем:** Нажмите на кнопку  (**Отмена** или **Стоп/Сброс**) на панели управления и удерживайте более пяти секунд.

В данном **Отчете о конфигурации сети** можно найти MAC-адрес и IP-адрес устройства.

Пример:

- MAC-адрес: 00:15:99:41:A2:78
- IP-адрес: 192.0.0.192



## Установка IP-адреса

Для печати и управления устройством по сети необходимо сначала задать для него IP-адрес. В большинстве случаев новый IP-адрес автоматически назначается сервером DHCP (Dynamic Host Configuration Protocol Server – сервер динамической настройки узлов), расположенным в сети.

## Конфигурация IPv4-адреса с помощью программы SetIP (Windows)

Прежде чем использовать программу SetIP следует отключить брандмауэр компьютера, нажав **Панель управления > Центр обеспечения безопасности > Брандмауэр Windows**.

- 1 Установите данную программу с прилагающегося диска CD-ROM, дважды щелкнув по файлу **Application > SetIP > Setup.exe**.
- 2 Следуйте инструкциям в окне установки.
- 3 Подключите устройство к сети с помощью сетевого кабеля.
- 4 Включите устройство.

- 5 В Windows откройте меню **Пуск** и последовательно выберите пункты **Все программы > Samsung Printers > SetIP > SetIP**.
- 6 Щелкните значок  (третий слева) в окне программы SetIP и откройте окно настройки TCP/IP.
- 7 Введите новые сведения об устройстве в окне настройки, как показано ниже. Если принтер используется в корпоративной интрасети, эти сведения необходимо получить у администратора.

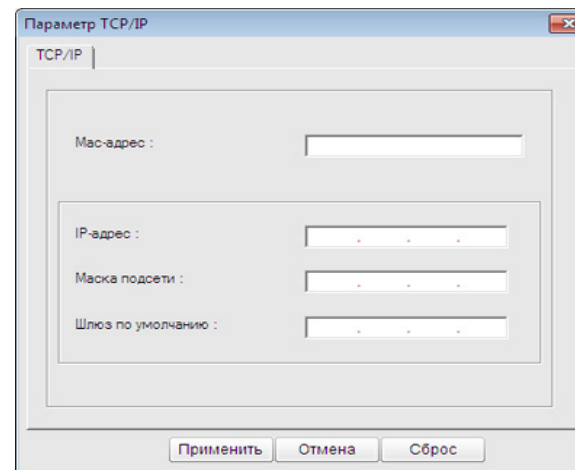



Найдите MAC-адрес устройства в **Отчете о конфигурации сети** (см. «Печать отчета о конфигурации сети» на стр. 13) и введите его без двоеточий. Например, 00:15:99:29:51:A8 вводится как 0015992951A8.

- 8 Щелкните **Применить**, а затем — кнопку **ОК**. Будет автоматически напечатан **Отчет о конфигурации сети**. Проверьте правильность настроек.

## Конфигурация IPv4-адреса с помощью программы SetIP (Macintosh)

Прежде чем использовать программу SetIP следует отключить брандмауэр компьютера, нажав **System Preferences > Security > Firewall**.



В зависимости от модели компьютера описанные ниже инструкции могут меняться.

- 1 Подключите устройство к сети с помощью сетевого кабеля.
- 2 Вставьте установочный компакт-диск в дисковод, откройте окно диска и выберите **MAC\_Installer > MAC\_Printer > SetIP > SetIPApplet.html**.
- 3 Дважды щелкните по файлу, при этом автоматически откроется браузер **Safari**, затем выберите **Trust**. В браузере будет открыта страница **SetIPApplet.html**, на которой приведены сведения об имени принтера и IP-адресе.
- 4 Щелкните значок  (третий слева) в окне программы SetIP и откройте окно настройки TCP/IP.
- 5 Введите новые сведения об устройстве в окне настройки. Если принтер используется в корпоративной интрасети, эти сведения необходимо получить у администратора.



Найдите MAC-адрес устройства в **Отчете о конфигурации сети** (см. «Печать отчета о конфигурации сети» на стр. 13) и введите его без двоеточий. Например, 00:15:99:29:51:A8 вводится как 0015992951A8.

6 Нажмите кнопку **Apply**, затем **OK** и снова – **OK**.

7 Выйдите из браузера **Safari**.

## Конфигурация IPv4-адреса с помощью программы SetIP (Linux)

Прежде чем использовать программу SetIP следует отключить брандмауэр компьютера с помощью меню **System Preferences** или **Administrator**.



Следующие указания могут изменяться в зависимости от модели принтера или используемой операционной системы.

- 1 Откройте `/opt/Samsung/mfp/share/utils/`.
- 2 Дважды щелкните значок файла **SetIPApplet.html**.
- 3 Щелкните, чтобы открыть окно настройки TCP/IP.
- 4 Введите новые сведения об устройстве в окне настройки. Если принтер используется в корпоративной интрасети, эти сведения необходимо получить у администратора.



Найдите MAC-адрес устройства в **Отчете о конфигурации сети** (см. «Печать отчета о конфигурации сети» на стр. 13) и введите его без двоеточий. Например, 00:15:99:29:51:A8 вводится как 0015992951A8.

- 5 Будет автоматически напечатан **Отчет о конфигурации сети**.



## Windows

- 1 Убедитесь в том, что устройство включено и подключено к локальной сети. Кроме того, устройству должен быть назначен IP-адрес (см. «Установка IP-адреса» на стр. 14).



При появлении во время установки окна **Мастер нового оборудования** нажмите **Отмена** и закройте окно.

- 2 Вставьте компакт-диск, входящий в комплект поставки, в дисковод для компакт-дисков.

Компакт-диск автоматически запустится, откроется окно установки.

- 3 Выберите **Установить сейчас**.



Если вы щелкните **Расширенная установка**, то увидите параметр **Выборочная установка**. Режим **Выборочная установка** позволяет указать способ подключения устройства, а также выбрать компоненты, которые требуется установить. Следуйте инструкциям, приведенным в окне.

- 4 Ознакомьтесь с **Лицензионное соглашение** и установите флажок **I accept the terms of the License Agreement**. Затем нажмите кнопку **Далее**.

Программа выполнит поиск устройства.



Если устройство не удалось найти в сети или локально, появится сообщение об ошибке.

- **Убедитесь в том, что необходимо установить программное обеспечение без подключения к принтеру.**
  - Установите этот флажок, если необходимо установить программное обеспечение без подключения устройства. В этом случае печать тестовой страницы будет пропущена и установка будет завершена.

- **Повторить поиск**

После нажатия этой кнопки появится окно предупреждения брандмауэра.

- Отключите брандмауэр и нажмите кнопку **Повторить поиск**. В системе Windows нажмите кнопку **Пуск**, выберите последовательно пункты **Панель управления > Брандмауэр Windows** и отключите данный параметр.
- Отключите брандмауэры сторонних производителей, отличные от встроенного в операционную систему. Обратитесь к руководству пользователя соответствующей программы.

- **Ввести вручную**

Кнопка **Ввести вручную** позволяет выполнить поиск в сети определенного устройства.

- **Поиск по IP-адресу**: Введите IP-адрес или имя узла. Нажмите кнопку **Далее**.  
Для того чтобы проверить IP-адрес устройства, напечатайте отчет о конфигурации сети (см. «Печать отчета о конфигурации сети» на стр. 13).
- **Поиск по сетевому пути**: Чтобы найти общее сетевое устройство (путь UNC), введите общее имя вручную или нажмите кнопку **Обзор**. Нажмите кнопку **Далее**.

- **Справка**

Если устройство не подключено к компьютеру или сети, воспользуйтесь кнопкой справки, чтобы получить подробную информацию о подключении устройства.

- **Имя сообщества SNMP**

Если ваш системный администратор присвоил устройству новое **Имя сообщества SNMP**, устройство можно найти в сети. Для получения информации о параметре **Имя сообщества SNMP** обратитесь к системному администратору.

**5** Будут отображены найденные устройства. Выберите необходимое устройство и нажмите кнопку **ОК**.



Если драйвер обнаружит только одно устройство, появится диалоговое окно подтверждения.

**6** Следуйте инструкциям в окне установки.

## Режим автоматической установки

Режим автоматической установки — метод установки, не требующий участия пользователя. В данном случае драйверы устройства и ПО автоматически устанавливаются на ваш компьютер. Для начала автоматической установки введите **/s** или **/S** в командное окно.

### ► Параметры командной строки

В следующей таблице показаны команды, которые можно использовать в командном окне.





Следующие командные строки действены при использовании в команде **/s** или **/S**. **/h**, **/H** или **/?**—исключительные команды, которые могут использоваться отдельно.

Командная строка	Определение	Описание
<code>/s</code> или <code>/S</code>	Запуск автоматической установки.	Установка драйверов устройства без интерфейсных сообщений и участия пользователя.

Командная строка	Определение	Описание
/p«<имя порта>» или /P«<имя порта>»	<p>Порт принтера.</p>  <p>С помощью стандартного монитора TCP/IP порта создается сетевой порт. Для локального порта этот порт должен существовать в системе до определения его с помощью команды.</p>	<p>Имя порта принтера можно указать как IP-адрес, имя узла, имя локального USB-порта или имя порта IEEE1284.</p> <p>Пример</p> <ul style="list-style-type: none"><li>• /p«xxx.xxx.xxx.xxx», где «xxx.xxx.xxx.xxx» обозначает IP-адрес сетевого принтера. /P«USB001», /P«LPT1:», /p«hostname»</li><li>• При автоматической установке драйвера на корейской локали введите <b>Setup.exe /s /L"0x0012"</b> or <b>Setup.exe /s /L"18"</b>.</li></ul>

Командная строка	Определение	Описание
/a«<путь_установки>» или /A«<путь_установки>»	<p>Определение пути для установки.</p>  <p>Путь установки должен соответствовать условиям установки.</p>	<p>Так как драйверы устройств должны иметь особое местоположение в ОС, эта команда применима только к программным приложениям.</p>

Командная строка	Определение	Описание
/i«<имя скрипт-файла>» или /I«<имя скрипт-файла>»	Определение индивидуального файла скрипта установки для индивидуальной работы.	Можно назначить индивидуальный скрипт-файл для индивидуальной автоматической установки. Этот файл сценария может быть создан сервисной программой установки из комплекта поставки или текстовым редактором.
	 <p>Имя скрипт-файла должно соответствовать условиям установки.</p>	 <p>индивидуальный скрипт-файл имеет приоритет перед настройкам и установочного пакета по умолчанию, но не имеет приоритета перед параметрам и командной строки.</p>

Командная строка	Определение	Описание
/n«<Имя принтера>» или /N«<Имя принтера>»	Имя принтера. Создается экземпляр имени принтера.	С помощью этого параметра можно добавлять имена принтеров по желанию.

Командная строка	Определение	Описание
/nd или /ND	При использовании этой команды устанавливаемый драйвер не назначается драйвером устройства по умолчанию.	Указывает, что установленный драйвер устройства не будет использоваться по умолчанию, если в системе присутствуют другие драйверы принтера. Если в системе нет установленных драйверов устройства, этот параметр не применяется, так как ОС Windows назначает установленный драйвер используемым по умолчанию.

Командная строка	Определение	Описание
/x или /X	Использование существующих файлов драйвера устройства для создания имени принтера, если он установлен.	Эта команда позволяет установить принтер, который использует установленные файлы драйвера без установки дополнительного драйвера.
/up«<имя принтера>» или /UP«<имя принтера>»	Удаляет только указанный принтер, а не файлы драйвера.	Эта команда позволяет удалить только указанный принтер из системы, не затронув другие драйверы принтера. Файлы драйвера принтера не будут удалены из системы.
/d или /D	Деинсталлирует все драйверы устройств и приложения из системы.	Эта команда удаляет из системы все установленные драйверы устройств и программные приложения.

Командная строка	Определение	Описание
/v«<общее имя>» или /V«<общее имя>»	Общий доступ к установленным драйверам устройства и добавление других доступных платформных драйверов для Point & Print.	Устанавливает все поддерживаемые ОС Windows платформные драйверы устройств в систему и открывает им общий доступ с указанным значением <общее имя> для Point & Print.
/o или /O	После установки откроется папка <b>Принтеры и факсы</b> .	Данная команда откроет папку <b>Принтеры и факсы</b> после тихой установки.
/f«<имя файла протокола>» или /F«<имя файла протокола>»	Определяет имя файла протокола. Файл протокола по умолчанию создается во временной системной папке, если не указан иной параметр.	В определенной папке создается файл протокола.

Командная строка	Определение	Описание
/h, /H или /?	Показывает использование командной строки.	

## ► Языковой код

Код	Язык
0X0009	Английский
0X0012	Корейский
0X0804	Китайский упрощенный
0X0404	Китайский традиционный
0x040c	Французский
0X0007	Немецкий
0X0010	Итальянский
0X000a	Испанский
0X0013	Голландский
0X001D	Шведский
0X0006	Датский
0X000b	Финский

Код	Язык
0X0014	Норвежский
0X0019	Русский
0X0005	Чешский
0X000e	Венгерский
0X0008	Греческий
0X0816	Португальский
0X0416	Португальский бразильский
0X0015	Польский
0X001F	Турецкий
0X0001	Арабский
0X000D	Иврит
0x0424	Словенский
0X0418	Румынский
0X0402	Болгарский
0X041A	Хорватский
0X081A	Сербский
0X0422	Украинский
0X041B	Словацкий

Код	Язык
0X0421	Индонезийский
0x041E	Тайский
0X0429	Фарси



## Macintosh

- 1 Убедитесь в том, что устройство включено и подключено к локальной сети. Кроме того, устройству должен быть назначен IP-адрес (см. «Установка IP-адреса» на стр. 14).
- 2 Вставьте компакт-диск, входящий в комплект поставки, в дисковод для компакт-дисков.
- 3 Дважды щелкните значок компакт-диска, появившийся на рабочем столе.
- 4 Дважды щелкните по папке **MAC\_Installer** > значок **Installer OS X**.
- 5 Введите пароль и нажмите кнопку **OK**.
- 6 Щелкните **Continue**.

- 7 Ознакомьтесь с лицензионным соглашением и нажмите **Continue**.
- 8 Чтобы принять условия лицензионного соглашения, нажмите кнопку **Agree**.
- 9 Выберите **Easy Install** и нажмите кнопку **Install**.  
Вариант установки **Easy Install** рекомендуется для большинства пользователей. Будут установлены все компоненты, необходимые для работы устройства.  
  
В режиме **Custom Install** можно выбрать устанавливаемые компоненты.
- 10 На экране появится предупреждение о том, что все работающие приложения будут закрыты. Нажмите кнопку **Continue**.
- 11 Выберите элемент **Typical installation for a network printer** и нажмите кнопку **OK**.
- 12 Программа SetIP запустится автоматически.
- 13 Для продолжения установки нажмите кнопку **OK**.
- 14 Нажмите кнопку **Continue** в окне **Read me**.
- 15 После установки нажмите кнопку **OK**.

- 16 Откройте папку **Applications > Utilities > Print Setup Utility**.
  - В Mac OS X 10.5 или -10,6 откройте папку **Applications > System Preferences** и выберите элемент **Print & Fax**.
- 17 Нажмите кнопку **Add** в **Printer List**.
  - В Mac OS X 10.5 или -10,6 выберите элемент **+**. Откроется всплывающее окно.
- 18 В Mac OS X 10.3 перейдите на вкладку **IP Printing**.
  - В Mac OS X 10.4 выберите **IP Printer**.
  - В Mac OS X 10.5 или -10,6 выберите элемент **IP**.
- 19 Выберите **HP Jetdirect /Socket** в поле **Protocol**.



При печати многостраничных документов производительность принтера можно увеличить, выбрав значение **Socket** для параметра **Printer Type**.

- 20 Введите IP-адрес устройства в поле **Address**.

**21** Укажите имя очереди в поле **Queue**. Если не удастся определить имя очереди для сервера печати, сначала воспользуйтесь очередью по умолчанию.

**22** В Mac OS X 10.3, если функция автоматического выбора не работает, выберите **Samsung** в **Printer Model** и имя устройства в поле **Model Name**.

- В Mac OS 10.4, если функция автоматического выбора не работает, выберите **Samsung** в **Print Using** и имя устройства в поле **Model**.
- Если функция автоматического выбора не работает, в Mac OS X 10.5 - 10.6 выберите элемент **Select Printer Software** и имя устройства в **Print Using**.

**23** Щелкните **Add**.  
Устройство появится в списке **Printer List** и будет использоваться по умолчанию.



## Linux

Чтобы установить программное обеспечение для принтера и сканера в системе Linux, загрузите пакет ПО с веб-сайта компании Samsung (<http://www.samsung.com/printer>).



Для установки другого ПО:

- См. раздел «Установка Smart Panel» на стр. 8.
- См. раздел «Установка Printer Setting Utility» на стр. 9.

## Установите драйвер Linux и добавьте сетевой принтер

- 1** Убедитесь в том, что устройство включено и подключено к локальной сети. Кроме того, устройству должен быть назначен IP-адрес.
- 2** Загрузите пакет Unified Linux Driver с веб-сайта компании Samsung.
- 3** Распакуйте файл UnifiedLinuxDriver.tar.gz и откройте созданный каталог.
- 4** Дважды щелкните значок **install.sh** в папке **Linux**.
- 5** Откроется окно установки Samsung. Щелкните **Continue**.
- 6** Откроется окно мастера добавления принтеров. Нажмите кнопку **Next**.

- 7 Выберите сетевой принтер и нажмите кнопку **Search**.
- 8 IP-адрес и наименование модели принтера появятся в поле списка.
- 9 Выберите устройство и нажмите кнопку **Next**.
- 10 Введите описание принтера и нажмите кнопку **Next**.
- 11 После добавления устройства нажмите кнопку **Finish**.
- 12 По завершении установки нажмите кнопку **Finish**.

## Добавление сетевого принтера

- 1 Дважды щелкните значок **Unified Driver Configurator**.
- 2 Нажмите **Add Printer**.
- 3 Откроется окно **Add printer wizard**. Нажмите кнопку **Next**.
- 4 Выберите пункт **Network printer** и нажмите кнопку **Search**.

- 5 IP-адрес и название модели принтера появятся в поле списка.
- 6 Выберите устройство и нажмите кнопку **Next**.
- 7 Введите описание принтера и нажмите кнопку **Next**.
- 8 После добавления устройства нажмите кнопку **Finish**.



## UNIX



Прежде чем устанавливать драйвер принтера для UNIX, убедитесь, что ваше устройство поддерживает операционную систему UNIX (см. краткое руководство)

Для того чтобы использовать драйвер принтера для UNIX, нужно сначала установить пакет драйверов принтера для UNIX, а затем настроить принтер. Вы можете загрузить пакет драйверов принтера для UNIX с веб-сайта Samsung.

## Установка пакета драйверов принтера в UNIX

Процесс установки является общим для всех упомянутых выше ОС семейства UNIX.

- 1 Загрузите с веб-сайта Samsung пакет унифицированного драйвера принтера для UNIX и распакуйте его.
- 2 Получите права привилегированного пользователя (root).  
**su -**
- 3 Скопируйте необходимый пакет драйверов на нужный компьютер под управлением ОС UNIX.



Для получения информации по операции монтирования обратитесь к руководству UNIX.

- 4 Распакуйте пакет драйверов принтера для UNIX .  
Например, в операционной системе IBM AIX для этого используются следующие команды (без “).  
**gzip -d < "имя пакета" | tar xf -**  
Папка «**binaries**» включает следующие файлы и папки **binz, install, share**.
- 5 Перейдите в папку **binaries**.  
Например, на IBM AIX,  
**cd aix\_power/binaries**
- 6 Запустите скрипт установки.  
**./install**  
**install** – файл скрипта установки, используемый для установки/удаления пакета драйверов UNIX.  
Выполните команду **chmod 755 install** для смены прав доступа скрипта установки.
- 7 Выполните команду «. **/install -c**», чтобы проверить результат установки.
- 8 В командной строке выполните команду **installprinter**. На экран будет выведено окно мастера установки принтера **Add Printer Wizard**. Настройте принтер, пользуясь следующим алгоритмом.



В некоторых ОС семейства UNIX, например Solaris 10, добавленный принтер может быть недоступен. В этом случае выполните следующие команды в терминале привилегированного пользователя:

```
accept <printer_name>  
enable <printer_name>
```

## Удаление драйвера принтера



Для удаления принтера из системы следует воспользоваться специальной утилитой.

**a** В командной строке выполните команду **uninstallprinter**.

Запустится мастер удаления принтера **Uninstall Printer Wizard**.

Установленные в системе принтеры будут представлены в выпадающем списке.

**b** Выберите подлежащий удалению принтер.

**c** Для удаления принтера из системы щелкните **Delete**.

**d** Выполните команду «**. /install -d**», чтобы удалить пакет драйверов.

**e** Чтобы проверить результат удаления, выполните команду «**. /install -c**».

Чтобы снова установить пакет, выполните команду «**. /install**».

## Настройка принтера

Для добавления принтера в ОС UNIX запустите скрипт «installprinter». На экран будет выведено окно мастера установки принтера. Установите принтер, пользуясь следующим алгоритмом.

- 1 Введите имя принтера.
- 2 Выберите нужную модель принтера из списка.
- 3 Введите описание, соответствующее типу принтера, в поле **Type** (Необязательно).
- 4 Введите описание принтера в поле **Description** (Необязательно).
- 5 Укажите расположение принтера в поле **Location**.
- 6 Введите IP-адрес или DNS имя принтера в текстовое поле **Device** при сетевом подключении. В ОС IBM AIX с интерфейсами **jetdirect Queue type** разрешен ввод только имени DNS, использование числовых IP-адресов не допускается.

- 7 В меню **Queue type** соединение отображается как **lpd** или **jetdirect** в соответствующем списке. В ОС Sun Solaris доступен дополнительный тип **usb**.
- 8 Для задания числа копий выберите **Copies**.
- 9 Установите флажок **Collate** для сортировки отпечатков.
- 10 Установите флажок **Reverse Order** для печати в обратном порядке.
- 11 Установите флажок **Make Default** для использования этого принтера по умолчанию.
- 12 Для добавления принтера нажмите кнопку **OK**.



Протокол **IPv6** поддерживается только в Windows Vista или более поздних версиях.



## Включение IPv6

- 1 Нажмите кнопку  (**Меню**) на панели управления.
- 2 Нажмите **Сеть > TCP/IP (IPv6) > Активировать IPv6**.
- 3 Выберите **Вкл.** и нажмите на кнопку **ОК**.
- 4 Выключите и снова включите устройство.
- 5 Переустановите драйвер принтера.



Для моделей, которые снабжены сенсорным экраном, выполнить следующую процедуру:

- a Нажмите **Настройка** в **Главном** меню.
- b Нажмите **Сеть > Далее > TCP/IP (IPv6)**.
- c Выберите **Вкл.**
- d Нажмите на значок "домой" () , чтобы вернуться в режим ожидания.



## Использование IPv6

В сетевом окружении, работающем по протоколу IPv6, выполните указанные ниже действия для настройки IPv6-адреса.

- 1 Подключите устройство к сети с помощью сетевого кабеля.
- 2 Включите устройство.
- 3 Напечатайте **Отчет о конфигурации сети**, который будет содержать проверку адресов IPv6 (см. «Печать отчета о конфигурации сети» на стр. 13).

- 4 Последовательно выберите пункты **Пуск > Панель управления > Принтеры и факсы**.
- 5 Нажмите **Добавить принтер** на левой панели окна **Принтеры и факсы**.
- 6 Нажмите в окне **Добавить сетевой, беспроводной или Bluetooth-принтер** кнопку **Добавить принтер**.
- 7 Следуйте инструкциям на экране.



Если устройство не работает в сетевом окружении, активируйте IPv6.



## Настройка IPv6-адресов

Устройство поддерживает перечисленные ниже IPv6-адреса для сетевой печати и управления устройством.

- **Link-local Address:** локальный IPv6-адрес с автоматическим изменением конфигурации (адрес начинается с FE80).
- **Stateless Address:** IPv6-адрес, автоматически настраиваемый сетевым маршрутизатором.
- **Stateful Address:** IPv6-адрес, настраиваемый сервером DHCPv6.
- **Manual Address:** IPv6-адрес, настраиваемый пользователем вручную.

## Конфигурация DHCPv6-адреса (с постоянным состоянием)

При использовании в сети сервера DHCPv6 можно установить один из указанных ниже параметров для динамической конфигурации сетевого узла по умолчанию.

- 1 Нажмите кнопку  (**Меню**) на панели управления.
- 2 Нажмите **Сеть > TCP/IP (IPv6) > Настройка DHCPv6**.

**3** Нажмите **ОК**, чтобы выбрать нужное вам значение.

- **Адрес DHCPv6:** всегда использовать DHCPv6 независимо от запроса маршрутизатора.
- **Отключение DHCPv6:** никогда не использовать DHCPv6 независимо от запроса маршрутизатора.
- **Маршрутизатор:** использовать DHCPv6 только при запросе маршрутизатора.



Для моделей, которые снабжены сенсорным экраном, выполнить следующую процедуру:

- а Нажмите **Настройка** в **Главном** меню.
- б Нажмите **Сеть > Далее > TCP/IP (IPv6) > Настройка DHCPv6**.
- в Выберите нужное значение.
- д Нажмите на значок "домой" () , чтобы вернуться в режим ожидания.

## Конфигурация адреса вручную

- 1** Запустите веб-браузер, который поддерживает адресацию IPv6 для URL-адресов, например Internet Explorer.
- 2** При открытии окна **SyncThru™ Web Service** наведите курсор на **Настройки** в верхней строке меню и нажмите **Параметры сети**.
- 3** Нажмите **TCP/IPv6** на левой панели страницы.
- 4** Установите флажок **Ввод адреса вручную**. Затем будет активировано текстовое поле **Адрес/Префикс**.
- 5** Введите IPv6-адрес и префикс (например, : 3FFE:10:88:194::AAAA).
- 6** Нажмите кнопку **Применить**.



## Настройка сообщения SyncThru™ Web Service

- 1 Запустите веб-браузер, который поддерживает адресацию IPv6 для URL-адресов, например Internet Explorer.
- 2 Выберите один из IPv6-адресов (**Link-local Address**, **Stateless Address**, **Stateful Address**, **Manual Address**) из **Отчета о конфигурации сети** (см. «Печать отчета о конфигурации сети» на стр. 13).
- 3 Введите IPv6-адрес (например, `http://[FE80::215:99FF:FE66:7701]`).



Адрес необходимо вводить в квадратных скобках «[]».



Убедитесь, что ваше устройство поддерживает беспроводную сеть. В некоторых моделях беспроводная сеть может быть недоступна.



## Приступая к работе

### Знакомство с вашим типом сети

Как правило, между компьютером и принтером одновременно можно установить только одно соединение.



#### Режим инфраструктуры

Такая система используется главным образом дома и в небольших офисах. В этом режиме связь с беспроводным устройством обеспечивается с помощью точки доступа.



#### Режим Ad-hoc

В этом режиме точка доступа не используется. Компьютер взаимодействует с беспроводным устройством напрямую.

### Имя в беспроводной сети и сетевой ключ

Беспроводные сети требуют более серьезного обеспечения безопасности, поэтому при первой установке точки доступа для работы в сети создаются сетевое имя (SSID), тип используемой защиты и сетевой ключ. Перед продолжением установки принтера определите эти параметры.



## Выбор типа установки

В частности, беспроводную сеть можно настроить с помощью панели управления устройства или с помощью компьютера.

### С помощью панели управления

Вы можете настроить параметры беспроводной сети с помощью панели управления.

- См. раздел «Использование WPS» на стр. 36.
- См. раздел «Использование WLAN» на стр. 41.

## С помощью компьютера

При настройке с компьютера рекомендуется использовать **USB-кабель** и программное обеспечение на диске из комплекта поставки.

См. раздел «Настройка с помощью Windows» на стр. 42.

- **С помощью кабеля USB:** Можно легко и быстро настроить беспроводную сеть, используя программу на диске из комплекта поставки. Поддерживаются только ОС Windows и Macintosh (см. «Настройка с помощью Windows» на стр. 42 или «Настройка с помощью Macintosh» на стр. 50).



Вы также можете установить беспроводную сеть через Samsung Easy Printer Manager (**Параметры устройств**) или Printer Settings Utility с помощью кабеля USB после установки драйвера (поддерживаются операционные системы Windows и Macintosh).

- **С помощью сетевого кабеля:** Можно установить беспроводную сеть с помощью программы SyncThru™ Web Service (см. «Использование сетевого кабеля» на стр. 57).



## Использование WPS



Эту функцию поддерживают не все модели.

Если ваше устройство и точка доступа (или беспроводной маршрутизатор) поддерживают WPS (Wi-Fi Protected Setup™), можно легко настроить параметры сети, нажав кнопку на панели управления принтера. При этом не требуется использовать компьютер.



Если нужно использовать беспроводную сеть в режиме инфраструктуры, убедитесь в том, что сетевая кабель отключен от устройства. Способ подключения к точке доступа или беспроводному маршрутизатору (с помощью кнопки **WPS (PBC)**) или ввода PIN-кода на компьютере) зависит от используемой точки доступа (или беспроводного маршрутизатора). См. руководство пользователя для точки доступа или беспроводного маршрутизатора.

## Подготовка

- Убедитесь в том, что точка доступа или беспроводной маршрутизатор поддерживает режим WPS (Wi-Fi Protected Setup™).
- Убедитесь в том, что устройство поддерживает режим WPS (Wi-Fi Protected Setup™).
- Убедитесь, что компьютер подключен к сети (только при необходимости ввода PIN-кода).

## Выбор типа подключения

Метод **Настройки с помощью нажатия кнопки (PBC)** позволяет подключить устройство к беспроводной сети путем нажатия кнопки **WPS** на панели управления устройства, а также кнопки WPS (PBC) на точке доступа (беспроводном маршрутизаторе) с поддержкой Wi-Fi Protected Setup™ (WPS) соответственно.

Метод с использованием **персонального идентификационного кода (PIN)** позволяет подключиться к беспроводной сети с помощью ввода предоставленного PIN-кода на точке доступа (беспроводном маршрутизаторе) с поддержкой WPS (Wi-Fi Protected Setup™).



Чтобы изменить режим WPS, нажмите  (**Меню**) > **Сеть** > **Беспроводная** > **Настройки WPS**.

Для моделей, которые снабжены сенсорным экраном, выполнить следующую процедуру:

- а Нажмите **Настройка** в **Главном** меню.
- б Нажмите **Сеть** > **Далее** > **Беспроводная** > **Настройки WPS**.
- в Выберите нужный метод настройки.

## Устройства, оснащенные дисплеем или сенсорным экраном

### ► Подключение в режиме PBC (рекомендации)

- 1 Нажмите  (**Меню**) > **Сеть** > **Беспроводная** > **Настройки WPS**.

Для моделей с сенсорным экраном, нажмите **Настройка** > **Сеть** > **Далее** > **Беспроводная** > **Настройки WPS**.

- 2 Нажмите **PBC** (или **Подкл. ч/з шину пер.устр.**).

**3** Нажмите **ОК** в окне подтверждения.  
Окно с информацией о связи появляется на 2 минуты.

**4** Нажмите кнопку **WPS (PBC)** на точке доступа (или беспроводном маршрутизаторе).  
Сообщения отображаются на дисплее в следующем порядке:

- a Подключение:** устройство подключается к точке доступа или беспроводному маршрутизатору.
- b Подключено:** После успешного подключения устройства к беспроводной сети индикатор WPS горит непрерывно.
- c SSID точки доступа:** По завершении процесса подключения к беспроводной сети на дисплее появляется информация о SSID точки доступа.

## ► Подключение в режиме PIN

**1** Нажмите  (Меню) > Сеть > Беспроводная > Настройки WPS.

Для моделей с сенсорным экраном, нажмите **Настройка > Сеть > Далее > Беспроводная > Настройки WPS.**

**2** Нажмите **PIN** (или Подкл. через ПИН-код).

**3** Нажмите **ОК** в окне подтверждения.

**4** на экране появится PIN-код, состоящий из 8 цифр.  
В течение двух минут необходимо ввести восьмизначный PIN-код на компьютере, подключенном к точке доступа (или беспроводному маршрутизатору).

Сообщения отображаются на дисплее в следующем порядке:

- a Подключение:** устройство начинает подключение к беспроводной сети.
- b Подключено:** После успешного подключения устройства к беспроводной сети индикатор WPS горит непрерывно.
- c SSID точки доступа:** По завершении процесса подключения к беспроводной сети на дисплее появляется SSID-информация точки доступа.

## Устройства, не оснащенные дисплеем

### ► Подключение в режиме PBC (рекомендации)

- 1 Нажмите кнопку  (WPS) на панели управления и удерживайте примерно 2–4 секунды, пока индикатор состояния не начнет быстро мигать.

Устройство начинает подключение к беспроводной сети. Индикатор будет медленно мигать до нажатия кнопки на точке доступа или беспроводном маршрутизаторе (не более двух минут).

- 2 Нажмите кнопку **WPS (PBC)** на точке доступа (или беспроводном маршрутизаторе).

- a Индикатор беспроводной сети быстро мигает. устройство подключается к точке доступа или беспроводному маршрутизатору.
- b После успешного подключения устройства к беспроводной сети индикатор WPS горит непрерывно.

### ► Подключение в режиме PIN

- 1 Напечатайте отчет о конфигурации сети, в том числе PIN-код.

В режиме готовности нажмите кнопку  (**Отмена** или **Стоп/Сброс**) на панели управления и удерживайте ее приблизительно пять секунд. Таким образом можно найти PIN-код устройства.

- 2 Нажмите кнопку  (WPS) на панели управления и удерживайте более четырех секунд, пока не загорится индикатор состояния.

Устройство начинает подключение к точке доступа или беспроводному маршрутизатору.

**3** В течение двух минут необходимо ввести восьмизначный PIN-код на компьютере, подключенном к точке доступа (или беспроводному маршрутизатору).

Индикатор будет медленно мигать, пока вы не введете PIN-код (не более двух минут).

По тому, как работает индикатор WPS, можно определить состояние подключения:

- a** Индикатор беспроводной сети быстро мигает. устройство подключается к точке доступа или беспроводному маршрутизатору.
- b** После успешного подключения устройства к беспроводной сети индикатор WPS горит непрерывно.

## Повторное подключение к сети

При отсутствии подключения к беспроводной сети устройство автоматически пытается повторно подключиться к точке доступа или беспроводному маршрутизатору с помощью использованных ранее параметров беспроводного подключения и адреса.





Устройство автоматически повторно подключается к беспроводной сети в следующих случаях:

- при перезагрузке устройства.
- при перезагрузке точки доступа или беспроводного маршрутизатора.

## Отмена процесса подключения

Чтобы отменить подключение к беспроводной сети, нажмите, а затем отпустите кнопку  (**Отмена** или **Стоп/Сброс**) на панели управления. **Повторную попытку подключения к беспроводной сети следует выполнять не раньше чем через две минуты.**

## Отключение от сети

Для отключения от беспроводной сети нажмите кнопку  (WPS) или  (Отмена или Стоп/Сброс) на панели управления и удерживайте ее более двух секунд.

- **Если сеть Wi-Fi находится в режиме ожидания:** устройство немедленно отключается от беспроводной сети.
- **Если сеть Wi-Fi используется:** пока устройство ожидает завершения текущего задания, индикатор WPS быстро мигает. затем устройство автоматически отключается от беспроводной сети.



## Использование WLAN



Эту функцию поддерживают не все модели.

Сначала нужно узнать SSID используемой беспроводной сети и ключ сети, если она зашифрована. Эта информация задается при установке точки доступа или беспроводного маршрутизатора. Если параметры используемой беспроводной сети неизвестны, обратитесь к администратору сети или специалисту, настраивавшему беспроводное окружение.



После подключения к беспроводной сети необходимо установить драйвер устройства для печати из приложения (см. «Установка драйвера по сети» на стр. 17).

- 1 Нажмите кнопку  (**Меню**) на панели управления.
- 2 Нажмите **Сеть > Беспроводная > Настройки WLAN**.

**3** Нажмите **ОК** чтобы выбрать нужный метод настройки.

- **Мастер** (рекомендуется): В этом режиме настройка происходит автоматически. Устройство покажет список доступных сетей. После выбора сети устройство попросит ввести ключ.
- **Нестандартн.:** В этом режим пользователь может задать собственное значение SSID или отредактировать SSID, выбрать безопасности вручную и применить настройки.



- Для моделей, которые снабжены сенсорным экраном, выполнить следующую процедуру:
  - а Нажмите **Настройка** в **Главном** меню.
  - б Нажмите **Сеть > Далее > Беспроводная > Настройки WLAN**.
  - с Выберите нужный метод настройки.
- Если ваше устройство подключено к сети, можно настроить WLAN с помощью службы SyncThru™ Web Service.



## Настройка с помощью Windows



Ярлык к программе **Настройка беспроводной сети** без компакт-диска: Если вы уже установили драйвер принтера, вы можете открыть программу **Настройка беспроводной сети**, не вставляя компакт-диск. В меню «Пуск» последовательно выберите **Программы** или **Все программы > Samsung Printers > название вашего драйвера принтера > Программа настройки беспроводной сети**.

## Подключение к точке доступа с помощью USB-кабеля

### ► Подготовка

- Точка доступа
- компьютер, подключенный к сети
- компакт-диск с программным обеспечением, поставляемый с устройством
- устройство с интерфейсом беспроводной сети
- USB-кабель

## ► Создание инфраструктурной сети

- 1 Убедитесь, что кабель USB подключен к устройству.
- 2 Включите компьютер, точку доступа и устройство.
- 3 Вставьте компакт-диск, входящий в комплект поставки, в дисковод для компакт-дисков.
- 4 Выберите пункт **Установка и настройка беспроводной сети**.

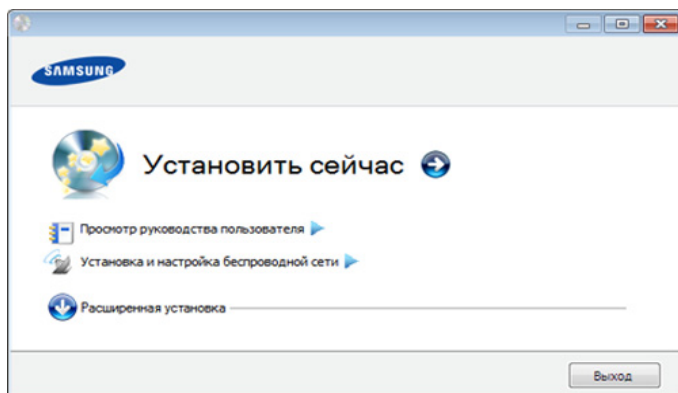

- **Установить сейчас:** Если беспроводная сеть уже настроена, нажмите эту кнопку, чтобы установить драйвер для использования устройства через беспроводную сеть. Если беспроводная сеть еще не настроена, сначала нажмите кнопку **Установка и настройка беспроводной сети**, настройте беспроводную сеть и только затем нажимайте эту кнопку.

- **Установка и настройка беспроводной сети:** Настройте параметры беспроводной сети устройства с помощью кабеля USB, а затем установите драйвер устройства. Это необходимо выполнить только в том случае, если беспроводное соединение не было настроено ранее.
- 5 Прочтите **Лицензионное соглашение** и установите флажок **Я принимаю условия лицензионного соглашения**. Затем нажмите кнопку **Далее**.
  - 6 Будет выполнен поиск беспроводных сетей.



В случае сбоя поиска проверьте правильность подключения USB-кабеля к компьютеру и устройству и следуйте инструкциям на экране.

- 7 В окне появится список обнаруженных беспроводных сетевых устройств. Выберите имя (SSID) точки доступа и нажмите кнопку **Далее**.



Если не удастся найти нужное сетевое имя или требуется настроить беспроводную сеть вручную, нажмите кнопку **Дополнительно**.

- **Имя беспроводной сети::** Введите SSID точки доступа (при вводе учитывается регистр символов).
- **Режим работы:** Выберите **Инфраструктура**.

- **Аутентификация:** выберите тип проверки подлинности.

**Открытая:** проверка подлинности не используется. Шифрование применяется в зависимости от требований к безопасности данных.

**С общим ключом:** проверка подлинности используется. Для доступа к сети устройство должно иметь допустимый ключ WEP.

**WPA Personal или WPA2 Personal:** выберите эти параметры для проверки подлинности сервера печати с помощью общего ключа WPA. В этом режиме используется общий закрытый ключ (также называемый предварительным общим ключом), который настраивается вручную в точке доступа и на всех ее клиентах.

- **Шифрование:** Выберите тип шифрования (None, WEP64, WEP128, TKIP, AES, TKIP AES).
- **Ключ сети:** введите ключ шифрования сети.
- **Подтверждение ключа сети:** повторно введите ключ шифрования сети.
- **Индекс ключа WEP:** При использовании WEP-шифрования выберите соответствующий **Индекс ключа WEP**.



Если для точки доступа настроена функция защиты, выводится окно безопасности беспроводной сети.

Появится окно безопасности беспроводной сети. Вид окна зависит от выбранного режима безопасности: WEP или WPA.

- **WEP**

Выберите значение **Открытая** или **С общим ключом** для проверки подлинности и введите ключ безопасности WEP. Нажмите кнопку **Далее**.

WEP – протокол защиты от несанкционированного доступа к беспроводной сети. Данные каждого передаваемого по сети пакета шифруются с использованием 64- или 128-разрядного ключа WEP.

- **WPA**

Введите общий ключ WPA и нажмите кнопку **Далее**. технология WPA осуществляет авторизацию и идентификацию пользователей с помощью закрытого ключа, который автоматически меняется через одинаковые промежутки времени. Для шифрования данных также используются протокол целостности ключа TKIP (Temporal Key Integrity Protocol) и стандарт расширенного шифрования AES (Advanced Encryption Standard).

8 В окне выводятся параметры беспроводной сети для проверки их правильности. Нажмите кнопку **Далее**.

- Для метода DHCP

Если в качестве метода назначения IP-адресов используется DHCP, проверьте, указан ли он в этом окне. Если указано «Статич.», нажмите кнопку **Изменить настройки TCP/IP**, чтобы сменить метод назначения на DHCP.

- Для статического метода

Если используется статическое назначение IP-адресов, убедитесь, что в окне указано Static. Если указано значение DHCP, нажмите кнопку **Изменить настройки TCP/IP**, чтобы ввести IP-адрес и другие значения конфигурации для устройства. Перед вводом IP-адреса принтера необходимо узнать значения конфигурации сети. Если для компьютера задан метод DHCP, для получения статического IP-адреса необходимо обратиться к администратору сети.

Пример

Если на компьютере заданы следующие параметры сети:

- IP-адрес: 169.254.133.42

- Маска подсети: 255.255.0.0

Для устройства необходимо задать следующие параметры сети:

- IP-адрес: 169.254.133.43
- Маска подсети: 255.255.0.0 (используйте маску подсети компьютера)
- Шлюз: 169.254.133.1

9 После завершения настройки отключите кабель USB от компьютера и устройства. Нажмите кнопку **Далее**.

10 Откроется диалоговое окно **Настройка беспроводной сети завершена**.

Нажмите кнопку **Да**, чтобы принять текущие параметры и продолжить установку.

Нажмите кнопку **Нет**, чтобы вернуться к первому экрану.

Затем нажмите кнопку **Далее**.

11 В окне **Confirm Printer Connection** нажмите кнопку **Next**.

12 Выберите компоненты, которые следует установить. Нажмите кнопку **Далее**.

**13** После выбора компонентов можно также изменить имя устройства, разрешить общий доступ к устройству в сети, назначить устройство в качестве используемого по умолчанию, а также изменить имя порта для каждого устройства. Нажмите кнопку **Далее**.

**14** После завершения установки появится окно с предложением напечатать тестовую страницу. Чтобы напечатать тестовую страницу, нажмите **Печать тестовой страницы**.

Если тестовая страница не нужна, нажмите кнопку **Далее** и перейдите к шагу 16.

**15** Если пробная страница напечатана правильно, нажмите кнопку **Да**.

Если неправильно, нажмите кнопку **Нет** для повторной печати.

**16** Для того чтобы зарегистрироваться в качестве пользователя устройства и получать дополнительную информацию от Samsung, нажмите **Регистрация через Интернет**.

**17** Нажмите **Готово**.

## Ad hoc через USB-кабель

Если точка доступа отсутствует, можно настроить между принтером и компьютером беспроводную сеть в режиме Ad-hoc. Для этого выполните приведенные ниже несложные инструкции.

### ► Подготовка

- компьютер, подключенный к сети
- компакт-диск с программным обеспечением, поставляемый с устройством
- устройство с интерфейсом беспроводной сети
- USB-кабель

### ► Создание сети с прямым подключением в Windows

- 1** Убедитесь, что кабель USB подключен к устройству.
- 2** Включите компьютер и устройство с поддержкой беспроводной сети.
- 3** Вставьте компакт-диск, входящий в комплект поставки, в дисковод для компакт-дисков.

- 4 Выберите пункт **Установка и настройка беспроводной сети**.

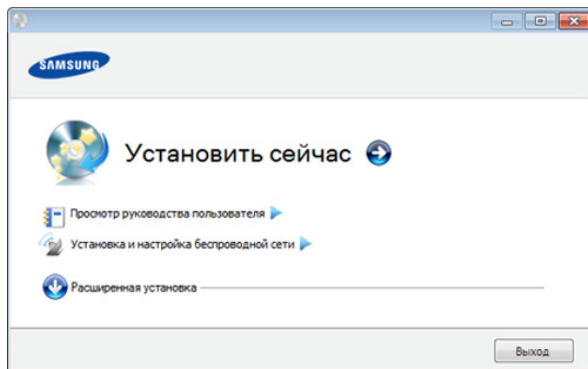

- **Установить сейчас:** Если беспроводная сеть уже настроена, нажмите эту кнопку, чтобы установить драйвер для использования устройства через беспроводную сеть. Если беспроводная сеть не настроена, сначала нажмите кнопку **Установка и настройка беспроводной сети**.
- **Установка и настройка беспроводной сети:** Настройте параметры беспроводной сети устройства с помощью кабеля USB, а затем установите драйвер устройства. Это необходимо выполнить только в том случае, если беспроводное соединение не было настроено ранее.

- 5 Прочтите **Лицензионное соглашение** и установите флажок **Я принимаю условия лицензионного соглашения**. Затем нажмите кнопку **Далее**.

- 6 Будет выполнен поиск беспроводных сетей.



В случае сбоя поиска проверьте правильность подключения кабеля USB между компьютером и устройством и следуйте инструкциям на экране.

- 7 В результате поиска появится список беспроводных сетей, найденных устройством.

Для использования настройки Samsung Ad-hoc по умолчанию выберите последнюю беспроводную сеть в списке — ее параметр **Имя сети (SSID)** имеет значение **portthru**, а параметр **Сигнал** — значение **Сеть принтера**.

Затем нажмите кнопку **Далее**.

Для использования других настроек Ad-hoc выберите другую беспроводную сеть в списке.



Для изменения настроек прямого соединения нажмите кнопку **Дополнительно**.

- **Имя беспроводной сети:** Введите имя SSID (при вводе учитывается регистр символов).
- **Режим работы:** Выберите режим Ad-Hoc.
- **Канал:** выберите канал (**Автоматически** или значение в диапазоне от 2412 до 2467 МГц).

- **Аутентификация:** выберите тип проверки подлинности.  
**Открытая:** проверка подлинности не используется. Шифрование применяется в зависимости от требований к безопасности данных.  
**С общим ключом:** проверка подлинности используется. Для доступа к сети устройство должно иметь допустимый ключ WEP.
- **Шифрование:** Выберите тип шифрования (Нет, WEP64, WEP128).
- **Ключ сети:** введите ключ шифрования сети.
- **Подтверждение ключа сети:** повторно введите ключ шифрования сети.
- **Индекс ключа WEP:** При использовании WEP-шифрования выберите соответствующий **Индекс ключа WEP**.

Если для сети прямого соединения заданы настройки безопасности, выводится окно безопасности беспроводной сети.

Появится окно безопасности беспроводной сети. Выберите значение **Открытая** или **С общим ключом** и нажмите кнопку **Далее**.

- WEP – протокол защиты от несанкционированного доступа к беспроводной сети. Данные каждого передаваемого по сети пакета шифруются с использованием 64- или 128-разрядного ключа WEP.

- 8 Появится окно, содержащее сведения о настройках беспроводной сети. Проверьте параметры и нажмите кнопку **Далее**.



Перед вводом IP-адреса принтера необходимо узнать значения конфигурации сети. Если конфигурация сети компьютера имеет значение DHCP, настройка беспроводной сети тоже должна быть DHCP. Если конфигурация сети компьютера имеет значение Static, настройка беспроводной сети тоже должна быть Static.

Если для компьютера задан метод DHCP, а требуется использовать статический метод для беспроводной сети, то необходимо обратиться к администратору сети для получения статического IP-адреса.

- **Для метода DHCP**

Если в качестве метода назначения IP-адресов используется DHCP, проверьте, отображается ли в окне **Подтверждение настроек беспроводной сети** значение «DHCP». Если указан статический метод, нажмите кнопку **Изменить настройки TCP/IP**, чтобы изменить метод назначения на **Получать IP-адрес автоматически (DHCP)**.

- **Для статического метода**

Если в качестве метода назначения IP-адресов используется статический метод, проверьте, отображается ли в окне **Подтверждение настроек беспроводной сети** значение «Статический». Если указано значение DHCP, нажмите кнопку **Изменить настройки TCP/IP**, чтобы ввести IP-адрес и другие значения конфигурации для устройства.

Пример

Если на компьютере заданы следующие параметры сети:

- IP-адрес: 169.254.133.42
- Маска подсети: 255.255.0.0

Для устройства необходимо задать следующие параметры сети:

- IP-адрес: 169.254.133.**43**
- Маска подсети: 255.255.0.0 (используйте маску подсети компьютера)
- Шлюз: 169.254.133.1

**9** После завершения настройки отключите USB-кабель от компьютера и устройства. Нажмите кнопку **Далее**.



Если появится окно **Изменение настроек сети ПК**, следуйте содержащимся в нем инструкциям.

После завершения настройки параметров беспроводной сети компьютера нажмите кнопку **Далее**.

Если беспроводная сеть компьютера использует метод DHCP, получение IP-адреса займет несколько минут.

**10** Откроется диалоговое окно **Настройка беспроводной сети завершена**.

Нажмите кнопку **Да**, чтобы принять текущие параметры и продолжить установку.

Нажмите кнопку **Нет**, чтобы вернуться к первому экрану.

Затем нажмите кнопку **Далее**.

**11** В окне **Подтверждение подключения принтера** нажмите кнопку **Далее**.

**12** Выберите компоненты, которые следует установить. Нажмите кнопку **Далее**.

**13** После выбора компонентов можно также изменить имя устройства, разрешить общий доступ к устройству в сети, назначить устройство в качестве используемого по умолчанию, а также изменить имя порта для каждого устройства. Нажмите кнопку **Далее**.

**14** После завершения установки появится окно с предложением напечатать тестовую страницу. Чтобы напечатать тестовую страницу, нажмите **Печать тестовой страницы**.

Если тестовая страница не нужна, нажмите кнопку **Далее** и перейдите к шагу 16.

**15** Если пробная страница напечатана правильно, нажмите кнопку **Да**.

Если неправильно, нажмите кнопку **Нет** для повторной печати.

**16** Для того чтобы зарегистрироваться в качестве пользователя устройства и получать дополнительную информацию от компании Samsung, нажмите кнопку **Регистрация через Интернет**.

**17** Нажмите **Готово**.



## Настройка с помощью Macintosh

### Подготовка

- точку доступа
- компьютер, подключенный к сети
- компакт-диск с программным обеспечением, поставляемый с устройством
- устройство с интерфейсом беспроводной сети
- USB-кабель

### Подключение к точке доступа с помощью USB-кабеля

- 1** Убедитесь, что кабель USB подключен к устройству.
- 2** Включите компьютер, точку доступа и устройство.
- 3** Вставьте компакт-диск, входящий в комплект поставки, в дисковод для компакт-дисков.
- 4** Дважды щелкните значок компакт-диска, появившийся на рабочем столе.

- 5 Откройте папку **MAC\_Installer**.
- 6 Дважды щелкните значок **Installer OS X**.
- 7 Введите пароль и нажмите кнопку **OK**.
- 8 Щелкните **Continue**.
- 9 Ознакомьтесь с лицензионным соглашением и нажмите **Continue**.
- 10 Чтобы принять условия лицензионного соглашения, нажмите кнопку **Agree**.
- 11 Щелкните **Continue**.
- 12 Выберите **Easy Install** и нажмите кнопку **Install**.  
Вариант установки **Easy Install** рекомендуется для большинства пользователей. Будут установлены все компоненты, необходимые для работы устройства.  
В режиме **Custom Install** можно выбрать отдельные компоненты для установки.
- 13 Выберите пункт **Wireless Setting and Installation**.

- 14 Будет выполнен поиск беспроводных сетей.



В случае сбоя поиска проверьте правильность подключения USB-кабеля к компьютеру и устройству и следуйте инструкциям на экране.

- 15 В окне появится список обнаруженных беспроводных сетевых устройств. Выберите имя (SSID) точки доступа и нажмите кнопку **Next**.



Чтобы настроить параметры беспроводной сети вручную, нажмите кнопку **Advanced Setting**.

- **Enter the wireless Network Name:** Введите SSID точки доступа (при вводе учитывается регистр символов).
- **Operation Mode:** выберите **Infrastructure**.
- **Authentication:** выберите тип проверки подлинности.  
**Open System:** проверка подлинности не используется. Шифрование применяется в зависимости от требований к безопасности данных.  
**Shared Key:** проверка подлинности используется. Для доступа к сети устройство должно иметь допустимый ключ WEP.  
**WPA Personal или WPA2 Personal:** выберите эти параметры для проверки подлинности сервера печати с помощью общего ключа WPA. В этом режиме используется общий закрытый ключ (также называемый предварительным общим ключом), который настраивается вручную в точке доступа и на всех ее клиентах.
- **Encryption:** выберите тип шифрования (None, WEP64, WEP128, TKIP, AES, TKIP AES).
- **Network Key:** введите ключ шифрования сети.
- **Confirm Network Key:** повторно введите ключ шифрования сети.
- **WEP Key Index:** При использовании WEP-шифрования выберите соответствующий **WEP Key Index**.

Если для точки доступа настроена безопасность, выводится окно безопасности беспроводной сети.

Появится окно безопасности беспроводной сети. Вид окна зависит от выбранного режима безопасности: WEP или WPA.

- **WEP**

Выберите значение **Open System** или **Shared Key** для проверки подлинности и введите ключ безопасности WEP. Нажмите кнопку **Next**.

WEP – протокол защиты от несанкционированного доступа к беспроводной сети. Данные каждого передаваемого по сети пакета шифруются с использованием 64- или 128-разрядного ключа WEP.

- **WPA**

Введите общий ключ WPA и нажмите кнопку **Next**. Технология WPA осуществляет авторизацию и идентификацию пользователей с помощью закрытого ключа, который автоматически меняется через одинаковые промежутки времени. Для шифрования данных также используются протокол целостности ключа TKIP (Temporal Key Integrity Protocol) и стандарт расширенного шифрования AES (Advanced Encryption Standard).

**16** В окне выводятся параметры беспроводной сети для проверки их правильности. Нажмите кнопку **Next**.

- **Для метода DHCP**

Если в качестве метода назначения IP-адресов используется DHCP, проверьте, указан ли он в этом окне. Если указано «Static», нажмите кнопку **Change TCP/IP**, чтобы сменить метод назначения на DHCP.

- **Для статического метода**

Если используется статическое назначение IP-адресов, убедитесь, что в окне указано Static. Если указано значение DHCP, нажмите кнопку **Change TCP/IP**, чтобы ввести IP-адрес и другие значения конфигурации для устройства. Перед вводом IP-адреса принтера необходимо узнать значения конфигурации сети. Если для компьютера задан метод DHCP, для получения статического IP-адреса необходимо обратиться к администратору сети.

Пример

Если на компьютере заданы следующие параметры сети:

- IP-адрес: 169.254.133.42

- Маска подсети: 255.255.0.0

Для устройства необходимо задать следующие параметры сети:

- IP-адрес: 169.254.133.43
- Маска подсети: 255.255.0.0 (используйте маску подсети компьютера)
- Шлюз: 169.254.133.1

**17** Будет выполнено подключение к беспроводной сети с учетом заданной конфигурации.

**18** После завершения настройки отключите USB-кабель от компьютера и устройства.

**19** Для завершения установки следуйте инструкциям на экране. После завершения установки нажмите кнопку **Quit** или **Restart**.

## Ad hoc через USB-кабель

---

Если точка доступа отсутствует, можно настроить между принтером и компьютером беспроводную сеть в режиме Ad-hoc. Для этого выполните приведенные ниже несложные инструкции.

## ► Подготовка

- компьютер, подключенный к сети
- диск с программным обеспечением, поставляемый с устройством
- устройство с интерфейсом беспроводной сети
- USB-кабель

## ► Создание сети прямого соединения в Macintosh

- 1 Убедитесь, что кабель USB подключен к устройству.
- 2 Включите компьютер и устройство.
- 3 Вставьте компакт-диск, входящий в комплект поставки, в дисковод для компакт-дисков.
- 4 Дважды щелкните значок компакт-диска, появившийся на рабочем столе.
- 5 Откройте папку **MAC\_Installer**.
- 6 Дважды щелкните значок **Installer OS X**.
- 7 Введите пароль и нажмите кнопку **OK**.
- 8 Щелкните **Continue**.

9 Ознакомьтесь с лицензионным соглашением и нажмите **Continue**.

10 Чтобы принять условия лицензионного соглашения, нажмите кнопку **Agree**.

11 Выберите **Easy Install** и нажмите кнопку **Install**. Вариант установки **Easy Install** рекомендуется для большинства пользователей. Будут установлены все компоненты, необходимые для работы устройства. В режиме **Custom Install** можно выбрать отдельные компоненты для установки.

12 Щелкните **Wireless Setting and Installation**.

13 Будет выполнен поиск беспроводных сетевых устройств.



В случае сбоя поиска проверьте правильность подключения USB-кабеля к компьютеру и устройству и следуйте инструкциям на экране.

**14** В результате поиска появится список беспроводных сетей, найденных устройством.

Для использования настройки Samsung Ad-hoc по умолчанию выберите последнюю беспроводную сеть в списке, где **Network Name(SSID)** имеет значение **portthru**, а **Signal** — **Printer Self Network**.

Затем нажмите кнопку **Next**.

Для использования других настроек Ad-hoc выберите другую беспроводную сеть в списке.



Для изменения настроек прямого соединения нажмите кнопку **Advanced Setting**.

- **Enter the wireless Network Name:** Введите имя SSID (при вводе учитывается регистр символов).
- **Operation Mode:** Выберите режим Ad-Hoc.
- **Channel:** Выберите канал (**Auto Setting** или значение в диапазоне от 2412 до 2467 МГц).
- **Authentication:** выберите тип проверки подлинности.

**Open System:** проверка подлинности не используется. Шифрование применяется в зависимости от требований к безопасности данных.

**Shared Key:** проверка подлинности используется. Для доступа к сети устройство должно иметь допустимый ключ WEP.

- **Encryption:** Выберите тип шифрования (None, WEP64, WEP128).
- **Network Key:** введите ключ шифрования сети.
- **Confirm Network Key:** повторно введите ключ шифрования сети.
- **WEP Key Index:** При использовании WEP-шифрования выберите соответствующий **WEP Key Index**.



Если для сети прямого соединения заданы настройки безопасности, выводится окно безопасности беспроводной сети.

Появится окно безопасности беспроводной сети. Выберите значение **Open System** или **Shared Key** и нажмите кнопку **Next**.

- WEP – протокол защиты от несанкционированного доступа к беспроводной сети. Данные каждого передаваемого по сети пакета шифруются с использованием 64- или 128-разрядного ключа WEP.

**15** Появится окно, содержащее сведения о настройках беспроводной сети. Проверьте параметры и нажмите кнопку **Next**.



Перед вводом IP-адреса принтера необходимо узнать значения конфигурации сети. Если конфигурация сети компьютера имеет значение DHCP, настройка беспроводной сети тоже должна быть DHCP. Если конфигурация сети компьютера имеет значение Static, настройка беспроводной сети тоже должна быть Static.

Если для компьютера задан метод DHCP, для использования настройки беспроводной сети Static необходимо обратиться к администратору сети для получения статического IP-адреса.

- **Для метода DHCP**

Если в качестве метода назначения IP-адресов используется DHCP, проверьте, отображается ли в окне **Wireless Network Setting Confirm** значение DHCP. Если указан статический метод, нажмите кнопку **Change TCP/IP**, чтобы изменить метод назначения на **Receive IP address automatically (DHCP)**.

- **Для статического метода**

Если для назначения IP-адресов используется статический метод, проверьте, отображается ли в окне **Подтверждение настроек беспроводной сети** значение Static. Если указано значение DHCP, нажмите кнопку **Изменить настройки TCP/IP**, чтобы ввести IP-адрес и другие значения конфигурации для устройства.

Пример:

Если на компьютере заданы следующие параметры сети:

- IP-адрес: 169.254.133.42
- Маска подсети: 255.255.0.0

Для устройства необходимо задать следующие параметры сети:

- IP-адрес: 169.254.133.**43**
- Маска подсети: 255.255.0.0 (используйте маску подсети компьютера)
- Шлюз: 169.254.133.**1**

**16** Будет выполнено подключение к беспроводной сети с учетом заданной конфигурации.

**17** После завершения настройки отключите кабель USB от компьютера и устройства.

**18** Для завершения установки следуйте инструкциям на экране. После завершения установки нажмите кнопку **Quit** или **Restart**.



## Использование сетевого кабеля

Данное устройство поддерживает работу в сети. Для того чтобы устройство можно было использовать в сети, необходимо выполнить некоторые настройки.



- После подключения к беспроводной сети необходимо установить драйвер устройства для печати из приложения (см. «Установка драйвера по сети» на стр. 17).
- Для получения сведений о настройках беспроводной сети обратитесь к администратору сети или к специалисту, который производил ее настройку.

## Подготовка

- точку доступа
- компьютер, подключенный к сети
- компакт-диск с программным обеспечением, поставляемый с устройством
- устройство с интерфейсом беспроводной сети
- сетевой кабель.

## Печать отчета о конфигурации сети

Чтобы определить сетевые настройки устройства, можно распечатать отчет о конфигурации сети.

См. раздел «Печать отчета о конфигурации сети» на стр. 13.

## Назначение IP-адреса с помощью программы SetIP (Windows)

Данная программа предназначена для ручной установки IP-адреса устройству через сеть по его MAC-адресу. MAC-адрес представляет собой серийный номер интерфейса устройства. Его можно найти в **Жтчете о конфигурации сети**.

См. раздел «Установка IP-адреса» на стр. 14.

## Настройка беспроводной сети устройства

Сначала нужно узнать SSID используемой беспроводной сети и ключ сети, если она зашифрована. Эта информация задается при установке точки доступа или беспроводного маршрутизатора. Если параметры используемой беспроводной сети неизвестны, обратитесь к администратору сети или специалисту, настраивавшему беспроводное окружение.

Для настройки параметров беспроводной сети можно использовать **SyncThru™ Web Service**.

## Работа с программой SyncThru™ Web Service

Перед настройкой параметров беспроводной сети проверьте состояние подключения кабеля.

- 1 Убедитесь, что сетевой кабель подключен к устройству. Если нет, то подключите принтер с помощью стандартного сетевого кабеля.
- 2 Откройте веб-браузер, например Internet Explorer, Safari или Firefox, и в строке адреса введите новый IP-адрес устройства.

Например:



- 3 Нажмите кнопку **Вход в систему** в правом верхнем углу вкладки SyncThru™ Web Service.
- 4 Введите **Идентификатор** и **Пароль**, затем нажмите **Вход в систему**.
  - **Идентификатор:** admin
  - **Пароль:** sec00000

- 5 Когда откроется окно **SyncThru™ Web Service**, щелкните **Параметры сети**.

- 6 Нажмите **Беспроводной > С помощью мастера**.



**С помощью мастера** позволяет настроить параметры беспроводной сети. Для непосредственного ввода настроек беспроводной сети выберите вариант **Другая**.

- 7 Выберите из списка **Сетевое имя (SSID)**.
  - **SSID:** SSID — это имя, идентифицирующее беспроводную сеть. Точки доступа и устройства беспроводной связи, подключающиеся к определенной беспроводной сети, должны использовать один и тот же идентификатор SSID. В SSID учитывается регистр.
  - **Режим работы:** **Режим работы** — это тип подключения к беспроводной сети (см. «Имя в беспроводной сети и сетевой ключ» на стр. 35).
    - **Ad-hoc:** Позволяет устройствам беспроводной связи напрямую обмениваться данными друг с другом в среде «компьютер-компьютер».

- **Инфраструктура:** Позволяет устройствам беспроводной связи взаимодействовать через точку доступа.



Если для параметра **Режим работы** выбрано значение **Инфраструктура**, укажите SSID точки доступа. Если для параметра **Режим работы** выбран режим **Ad-hoc**, укажите SSID устройства. Обратите внимание, что идентификатором SSID по умолчанию для вашего устройства является «portthru».

- 8** Нажмите кнопку **Далее**.  
Если появится окно параметров беспроводной сети, введите зарегистрированный пароль (сетевой ключ) и нажмите кнопку **Далее**.
- 9** В появившемся окне проверьте параметры беспроводной сети. Если они правильны, нажмите кнопку **Применить**.



Отключите сетевой кабель (стандартный или сетевой). Устройство должно начать беспроводное взаимодействие с сетью. Если установлен режим прямого соединения, можно одновременно использовать беспроводное и проводное подключение к сети.



## Включение и выключение сети Wi-Fi

- 1** Убедитесь, что сетевой кабель подключен к устройству. Если нет, то подключите принтер с помощью стандартного сетевого кабеля.
- 2** Откройте веб-браузер, например Internet Explorer, Safari или Firefox, и в строке адреса введите новый IP-адрес устройства.

Например:

 http://192.168.1.133/

- 3** Нажмите кнопку **Вход в систему** в правом верхнем углу вкладки SyncThru™ Web Service.

**4** Введите **Идентификатор** и **Пароль**, затем нажмите **Вход в систему**.

- **Идентификатор:** admin
- **Пароль:** sec00000

**5** Когда откроется окно **SyncThru™ Web Service**, щелкните **Параметры сети**.

**6** Выберите **Беспроводной > Другая**.

Можно также включать и выключать сеть Wi-Fi.



## Устранение неисправностей

### Проблемы во время установки или настройки драйвера

#### ► Принтеры не обнаружены

- Возможно, устройство не включено. Включите компьютер и устройство.
- Кабель USB не подключен к компьютеру и устройству. Подключите устройство к компьютеру с помощью кабеля USB.

- Устройство не поддерживает беспроводную сеть. См. руководство пользователя на диске, который входит в комплект поставки устройства. Подготовьте устройство, поддерживающее беспроводную сеть.

#### ► Ошибка подключения — SSID не найден

- Устройство не удается найти имя сети (SSID), выбранное или введенное пользователем. Проверьте имя сети (SSID) на точке доступа и повторите попытку подключения.
- Возможно, точка доступа не включена. Включите точку доступа.

#### ► Ошибка подключения — Неправильные настройки безопасности

- Параметры безопасности заданы неверно. Проверьте настройку параметров безопасности для точки доступа и принтера.

#### ► Ошибка подключения — Ошибка основного соединения

- Компьютер не получает сигналы от принтера. Проверьте кабель USB и питание устройства.

## ► Ошибка подключения — Соединение с проводной сетью

- К устройству подключен сетевой кабель. Отключите кабель от принтера.

## ► Ошибка соединения с ПК

- Не удастся установить подключение между компьютером и принтером с использованием заданного сетевого адреса.

- Для сети с использованием метода DHCP  
Если на компьютере настроен метод DHCP, принтер получает IP-адрес автоматически.
- Для сети со статическими IP-адресами  
Устройство использует статический адрес, если статический адрес настроен на компьютере.

### Пример

Если на компьютере заданы следующие параметры сети:

- IP-адрес: 169.254.133.42
- Маска подсети: 255.255.0.0

Для устройства необходимо задать следующие параметры сети:

- IP-адрес: 169.254.133.43

- Маска подсети: 255.255.0.0 (используйте маску подсети компьютера)
- Шлюз: 169.254.133.1

## Прочие проблемы

Если возникли проблемы при использовании устройства в сети, проверьте следующее:



Дополнительную информацию о точке доступа (или беспроводном маршрутизаторе) см. в соответствующем руководстве пользователя.

- Возможно, компьютер, точка доступа (или беспроводной маршрутизатор) или устройство не включены.
- Убедитесь, что устройство находится в зоне беспроводного приема. Если устройство находится далеко от маршрутизатора, или между ними существует препятствие (например, стены), могут возникнуть проблемы в получении сигнала.
- Выключите и снова включите питание точки доступа (или беспроводного маршрутизатора), устройства и компьютера. Иногда повторное включение питания помогает восстановить сетевое соединение.

- Убедитесь в том, что брандмауэр (V3, Norton или другие антивирусные программы) не блокирует соединение.  
Если компьютер и устройство подключены к одной сети, однако устройство не удается обнаружить, то, возможно, брандмауэр блокирует соединение. Отключите брандмауэр, как описано в соответствующем руководстве пользователя, и повторите попытку поиска устройства.
- Убедитесь в том, что IP-адрес устройства определен правильно. Для проверки IP-адреса напечатайте отчет о конфигурации сети.
- Убедитесь в том, что параметры безопасности (пароль) точки доступа (или беспроводного маршрутизатора) настроены правильно. Если используется пароль, обратитесь к администратору точки доступа (беспроводного маршрутизатора).
- Проверьте правильность IP-адреса устройства. Переустановите драйвер устройства и измените параметры соединения с сетевым устройством. В связи с особенностями работы DHCP назначенный IP-адрес мог измениться, если устройство не использовалось в течение долгого времени или точка доступа была переустановлена.
- Проверьте параметры беспроводной сети. Возможно, возникли проблемы с подключением к сети в режиме инфраструктуры, где необходимо напечатать информацию пользователя перед соединением с точкой доступа (или беспроводным маршрутизатором).
- Это устройство поддерживает только протоколы IEEE 802.11 b/g/n и Wi-Fi. Прочие типы беспроводного соединения (например, Bluetooth) не поддерживаются.
- При использовании режима прямого соединения в операционных системах, таких как Windows Vista, может потребоваться настройка беспроводного соединения каждый раз, когда используется беспроводное устройство.
- Для устройства Samsung с беспроводной связью нельзя одновременно использовать режим инфраструктуры и режим Ad-hoc.
- Устройство находится в пределах зоны беспроводной сети.
- Сигнал беспроводной сети не блокируется препятствием.  
Уберите крупные металлические объекты между точкой доступа (беспроводным маршрутизатором) и принтером. Убедитесь, что между точкой доступа (беспроводным маршрутизатором) и принтером не находятся столбы, стены или опоры, содержащие металл или бетон.

- Принтер находится вдали от других электронных устройств, которые могут создавать помехи для сигнала беспроводной сети.

К таким устройствам относятся, например, микроволновые печи и некоторые устройства Bluetooth.

### 3. Полезные сведения о меню настройки



В этой главе описаны возможности просмотра информации о текущем состоянии устройства и способы выполнения расширенной настройки.

• <b>Информация</b>	<b>65</b>
• <b>Макет</b>	<b>66</b>
• <b>Бумага</b>	<b>67</b>
• <b>Графика</b>	<b>68</b>
• <b>Настройка системы</b>	<b>69</b>
• <b>Эмуляция</b>	<b>72</b>
• <b>Сеть</b>	<b>73</b>
• <b>Настр.администр</b>	<b>74</b>
• <b>Эко-режим</b>	<b>75</b>
• <b>Состояние задания</b>	<b>76</b>



Панель управления предоставляет доступ к различным меню для настройки устройства и использования его функций.

- Некоторые меню могут не отображаться на дисплее в зависимости от параметров или моделей. Это значит, что данные функции недоступны для этого устройства.
- Эта функция недоступна для моделей, не оснащенных дисплеем на панели управления.
- В зависимости от модели и комплектации меню конкретного устройства может отличаться от иллюстраций в данном руководстве пользователя.

Элемент	Описание
<b>Структура меню (Список справки)</b>	Печать схемы, на которой показаны структура меню и текущие настройки данного устройства.
<b>Конфигурация</b>	Печать отчета об общей конфигурации устройства.
<b>Инф.о расх.мат.</b>	Печать страницы состояния расходных материалов.
<b>Демонстрац. стр.</b>	Печать тестовой страницы для проверки правильности печати.
<b>Шрифт PCL</b>	Печать списка шрифтов PCL.
<b>Шрифт PS</b>	Печать списка шрифтов PS.
<b>Шрифт EPSON</b>	Печать списка шрифтов EPSON.
<b>Шрифт KSC5843</b>	Печать списка шрифтов KS.
<b>KSC5895</b>	Печать списка шрифтов KSC5895.
<b>Шрифт KSSM</b>	Печать списка шрифтов KSSM.
<b>Сохраненное задание</b>	Печать списка заданий, сохраненных в дополнительной памяти или на жестком диске.

Элемент	Описание
<b>Счетчик использования</b>	Печать страницы с информацией об использовании устройства. Содержит информацию о количестве отпечатанных страниц.
<b>Заверш. задание</b>	Печать списка выполненных заданий.
<b>Отчет об исп.устр.</b>	Эта функция доступна только в том случае, если в службе SyncThru™ Web Admin Service включена функция «Учет заданий». Можно печатать отчет о числе отпечатков для каждого пользователя.
<b>Шрифт шрифтов</b>	Печать списка шрифтов.
<b>Отчеты о зад.</b>	Печать отчета о задании.

Элемент	Описание
Ориентация	Выбирает направление печати данных на странице.
Обычное поле	<ul style="list-style-type: none"> <li>• <b>Одностор. печать:</b> Установка размера полей для односторонней печати.</li> <li>• <b>Блок 2-ст. печати:</b> Установка размера полей для двусторонней печати.</li> <li>• <b>Переплет:</b> Когда печать выполняется на обеих сторонах бумаги, ближайшие к переплету поля на стороне А и В будут одинаковыми. Также одинаковыми будут и поля и на другом крае листа с обеих сторон.</li> </ul>
МЦЛ	<p>Установка размера полей для бумаги в многоцелевом лотке.</p> <ul style="list-style-type: none"> <li>• <b>Одностор. печать:</b> Установка размера полей для односторонней печати.</li> <li>• <b>Блок 2-ст. печати:</b> Установка размера полей для двусторонней печати.</li> </ul>
Лоток X	<p>Установка размера полей для бумаги в лотках.</p> <ul style="list-style-type: none"> <li>• <b>Одностор. печать:</b> Установка размера полей для односторонней печати.</li> <li>• <b>Блок 2-ст. печати:</b> Установка размера полей для двусторонней печати.</li> </ul>

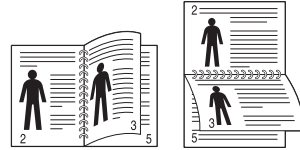
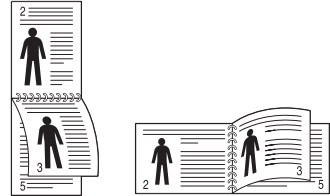
Элемент	Описание
Эмуляция поля	<p>Установка размера бумаги для эмуляции.</p> <ul style="list-style-type: none"> <li>• <b>Верхнее поле:</b> Установка размера верхнего поля (в пределах от 0 до 250 мм).</li> <li>• <b>Левое поле:</b> Установка размера левого поля (в пределах от 0 до 164 мм).</li> </ul>
Блок 2-ст. печати	<p>Для печати на двух сторонах листа бумаги задайте кромку для переплета.</p> <ul style="list-style-type: none"> <li>• <b>Выкл.:</b> функция отключена.</li> <li>• <b>Длинный край:</b> Вариант, который наиболее часто используется для книжных переплетов.</li> </ul>  <ul style="list-style-type: none"> <li>• <b>Короткий край:</b> Вариант, который наиболее часто используется для переплетов календарей.</li> </ul> 
Положение для альбомн. скрепления	Выбор места для скобы.

Элемент	Описание
Количество копий	Выбор числа копий.
МЦ-лоток. [Лоток <x>]	<ul style="list-style-type: none"> <li>• <b>Размер бумаги:</b> Выбор стандартного размера бумаги.</li> <li>• <b>Тип бумаги:</b> Выбор типа бумаги, загруженной в лоток.</li> </ul>
Источник бумаги	Устанавливает лоток по умолчанию.
Переключ.авт.выб.лот	<p>Если выбрано какое-либо значение, кроме <b>Авто</b>, для параметра <b>Источник бумаги</b>, а в выбранном лотке нет бумаги, то можно настроить принтер на автоматическую подачу бумаги из других лотков (только соответствующего формата).</p> <div style="border: 1px solid #ccc; padding: 10px; margin-top: 10px;">  <p>Если для параметра <b>Источник бумаги</b> выбрано значение <b>Авто</b>, это сообщение попадаться не будет.</p> </div>

Элемент	Описание
Подтвержд. лотка	Активирует вывод на экран сообщения с подтверждением. После того, как вы откроете и закроете лоток, появится оно с вопросом, хотите ли вы настроить размер и тип бумаги для только что открытого лотка.

Элемент	Описание
Разрешение	Задаёт количество точек на дюйм (dpi). Чем выше это значение, тем более четкими будут напечатанные символы и графика.
Очистить текст	Печать более темного текста, чем обычно.
Яркость	Делает текст и графику светлее или темнее. Наилучший результат обычно обеспечивает установка уровня <b>Обычное</b> . Для экономии тонера установите уровень насыщенности <b>Светлое</b> .

Элемент	Описание
Дата и время	Позволяет задать дату и время.
Режим часов	Позволяет выбрать формат отображения времени: 12-часовой или 24-часовой.
Меню наложений	<ul style="list-style-type: none"><li>• <b>Выкл.:</b> Печать в нормальном режиме.</li><li>• <b>Одно наложение:</b> Печать всей страницы с помощью первой формы.</li><li>• <b>Два наложения:</b> Печать лицевой страницы с применением первой формы, а обратной - с использованием второй формы.</li></ul>
Выбор наложения	Наложение — это текст или изображение, которое хранится на жестком диске компьютера в виде файла специального формата. Наложения могут печататься вместе с любым документом.
Постановка в очередь	Если функция <b>Вкл.</b> , раздел на диске используется для буферизации заданий из очереди на жестком диске.
Язык	Выбор языка для панели управления.
Формат бум. по ум.	Выбор размера бумаги по умолчанию.

Элемент	Описание
Энергосбер.	<p>Позволяет задать промежуток времени, после которого принтер переходит в режим энергосбережения.</p> <p>Если устройство не получает никаких данных в течение длительного времени, потребление им электроэнергии автоматически уменьшается.</p>
Событие пробуждения	<p>позволяет задать условие, которое будет выводить устройства из режима энергосбережения. Задайте значение.</p> <ul style="list-style-type: none"><li>• <b>Нажатие кнопки:</b> когда вы нажимаете любую кнопку, кроме кнопки питания, устройство выводится из режима энергосбережения.</li><li>• <b>Принтер:</b> когда вы открываете или закрываете лоток подачи бумаги, устройство выводится из режима энергосбережения.</li></ul>

Элемент	Описание
<b>Автопродолжение</b>	<p>Позволяет включить или отключить продолжение печати в случае, если принтер обнаруживает несоответствие бумаги заданным параметрам.</p> <ul style="list-style-type: none"><li>• <b>Выкл.:</b> Если обнаружено несоответствие, принтер будет ждать загрузки правильной бумаги.</li><li>• <b>Вкл.:</b> При обнаружении несоответствия, появится сообщение об ошибке. После 30 секунд ожидания сообщение будет автоматически удалено, а печать продолжится.</li></ul>
<b>Над уровнем моря</b>	<p>Оптимизация качества печати в зависимости от высоты над уровнем моря.</p>
<b>Автоподбор цветов</b>	<p>Позволяет добавлять символ возврата каретки к каждому переводу строки, что является актуальным для пользователей Unix и DOS.</p>
<b>Вр.ожид.задан.</b>	<p>Если в течение определенного периода времени пользователь не совершает никаких действий, устройство отменяет текущее задание. Время ожидания до отмены задания в подобных случаях определяется пользователем.</p>

Элемент	Описание
<b>Многоцелевой лоток</b>	<ul style="list-style-type: none"><li>• <b>Режим:</b> Позволяет выбрать многоцелевой лоток, который вы хотите использовать.</li><li>• <b>Лоток по умолчанию:</b> Позволяет выбрать лоток, который будет использоваться по умолчанию.</li></ul>

Элемент	Описание
<b>Обслуживание</b>	<ul style="list-style-type: none"> <li>• <b>Чистка барабана:</b> Чистка барабана картриджа путем печати страницы.</li> <li>• <b>Чистка термофикс.:</b> Выполняет очистку термофиксатора путем печати странички.</li> <li>• <b>Удал.пустые сообщ.:</b> Этот параметр отображается только в том случае, если в картридже не осталось тонера.</li> <li>• <b>Инф.о расх.мат. (Сведения о расх. мат.):</b> Позволяет узнать число отпечатанных страниц и количество оставшегося в картридже тонера.</li> <li>• <b>Заканч. тонер:</b> В случае, если тонер в картридже заканчивается, появляется сообщение о необходимости замены картриджа. Можно настроить параметр, определяющий вывод данного сообщения.</li> <li>• <b>Укладыв. в стопку:</b> Если вы используете устройство во влажном помещении или используете отсыревшие печатные материалы, отпечатанные листы в выходном лотке могут скручиваться и укладываться неправильно. В данном случае следует настроить эту функцию в устройстве для плотной укладки страниц. Однако использование данной функции замедлит скорость печати.</li> </ul>
<b>Импорт настроек</b>	Импорт настроек, сохраненных на флэш-накопителе USB, в устройство.

Элемент	Описание
<b>Экспорт настроек</b>	Экспорт настроек на флэш-накопителе USB из устройства.
<b>Экономия тонера</b>	По сравнению с обычным режимом, этот режим увеличивает срок службы картриджа и снижает стоимость печати страницы, но качество печати ухудшается.
<b>Тихий режим</b>	С помощью этого меню можно уменьшить уровень шума при работе принтера. Однако при этом может снизиться скорость печати и ухудшиться качество.
<b>Настройка экон.режима</b>	<p>Позволяет экономить ресурсы и использовать более экологичные методы печати.</p> <ul style="list-style-type: none"> <li>• <b>Режим по умолчанию:</b> Включение или выключения режима экопечати.</li> </ul> <div style="border: 1px solid gray; padding: 5px; margin: 10px 0;">  <p><b>Принудит.:</b> Включает режим экопечати. Если пользователь хочет выключить режим Эко, он должен ввести пароль.</p> </div> <ul style="list-style-type: none"> <li>• <b>Изменить шаблон:</b> Позволяет выбрать шаблон экопечати в программе SyncThru™ Web Service.</li> </ul>
<b>Сброс настроек</b>	Возврат к заводским настройкам.

Элемент	Описание
Тип эмуляции	Язык устройства определяет способ взаимодействия устройства с компьютером.
Настройка	Детальная настройка параметров для выбранного типа эмуляции.

Функция	Описание
<b>TCP/IP (IPv4)</b>	<p>Позволяет выбрать нужный протокол и установить параметры сетевой среды.</p> <div style="border: 1px solid #ccc; padding: 10px; margin-top: 10px;">  <p>В этом меню пользователь может задать множество параметров. Если вы недостаточно знакомы с процессом настройки, оставьте все значения, как есть, или обратитесь к системному администратору.</p> </div>
<b>TCP/IP (IPv6)</b>	Позволяет настроить протокол IPv6 для сетевого подключения (см. «Конфигурация IPv6» на стр. 31).
<b>Скор. сети Ethernet</b>	Настройка скорости передачи данных по сети.
<b>802.1x</b>	Выбор аутентификации пользователя для передачи данных по сети. Для получения дополнительной информации обращайтесь к администратору сети.
<b>Беспроводная</b>	Позволяет настроить беспроводную сеть.
<b>Сброс настроек</b>	Восстановление сетевых настроек по умолчанию.

Функция	Описание
<b>Конфигурация сети</b>	В данном списке отображаются сведения о сетевом подключении и конфигурации устройства.
<b>Включение сети</b>	Включение или выключение сетевого интерфейса Ethernet.
<b>Включение HTTP</b>	Включение или отключение сервиса SyncThru™ Web Service.

Элемент	Описание
<b>Защита пароля</b>	Позволяет задать пароль для доступа к меню <b>Настр.администр</b> . Выберите <b>Вкл.</b> , чтобы включить запрос пароля.
<b>Измен. пароля</b>	Изменение пароля для доступа к меню <b>Настр.администр</b> .
<b>Обслуживание</b>	<ul style="list-style-type: none"><li>• <b>Чистка термофикс.:</b> Выполняет очистку термофиксатора путем печати страницы. На отпечатанном листе останутся крупинцы тонера.</li><li>• <b>Удал.пустые сообщ.:</b> Позволяет отключить отображение сообщения <b>Заканч. тонер</b>.</li><li>• <b>Инф.о расх.мат.:</b> Позволяет узнать число отпечатанных страниц и количество оставшегося в картридже тонера.</li><li>• <b>Заканч. тонер:</b> В случае, если тонер в картридже заканчивается, появляется сообщение о необходимости замены картриджа. Можно настроить параметр, определяющий вывод данного сообщения.</li><li>• <b>Электронный диск:</b> Позволяет разрешить или запретить диску ОЗУ управлять заданиями. В зависимости от установленной дополнительной памяти можно выбрать размер диска ОЗУ в диапазоне от 32 до 64 МБ. Эта функция не отображается, если жесткий диск не установлен.</li><li>• <b>Калибр. плотности:</b> Вы можете вручную настроить плотность тоннера для достижения лучших параметров печати.</li><li>• <b>Определ. плотности:</b> Автоматически рассчитывает оставшийся объем тоннера или износ деталей и использует эту информацию для регулировки плотности.</li><li>• <b>Настройка плотности:</b> Устройство автоматически настроит плотность тоннера для достижения лучших параметров печати. Если выбрать "Выкл.", устройство использует заводские настройки по умолчанию.</li></ul>

Элемент	Описание
<b>Экопечать (вкл.)</b>	Функцию можно включить и выключить.
<b>Настройки</b>	Просмотр текущих настроек экопечати и изменение стандартных параметров.
<b>Симулятор предварительного просмотра</b>	Просмотр сводки при использовании текущих параметров экопечати.

Элемент	Описание
Текущ. задан.	Отображает список текущих и отложенных заданий.
Безопасное задание	Отображение списка безопасных заданий.
Сохран. задание	Отображение списка сохраненных заданий.
Заверш. задание	Вывод списка завершенных заданий печати.

## 4. Специальные функции



В этой главе описываются специальные функции печати.

- **Поправка на высоту** 78
- **Изменение шрифтов** 79
- **Изменение стандартных параметров печати** 80
- **Выбор устройства по умолчанию** 81
- **Использование дополнительных параметров печати** 82
- **Работа с Утилитой прямой печати (только в ОС Windows)** 91
- **Использование функций памяти/жесткого диска** 93
- **Печать в Macintosh** 94
- **Печать в Linux** 96
- **Печать в UNIX** 99



Сведения, приведенные в этой главе, в основном относятся к операционной системе Windows 7.

На качество печати влияет атмосферное давление, которое определяется высотой расположения устройства над уровнем моря. Следующие инструкции помогут добиться наилучшего качества печати.

Перед тем, как задать значение высоты, необходимо определить высоту расположения устройства над уровнем моря.

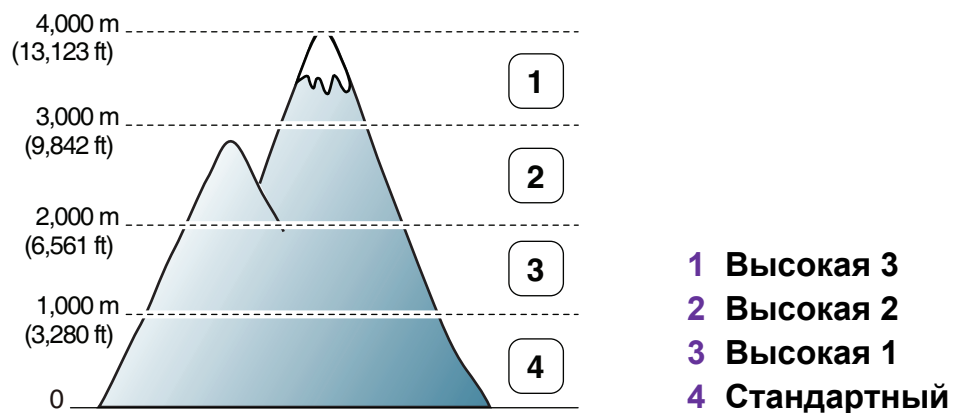

- Пользователи ОС Windows, см. «Параметры устройств» на стр. 111.
- Пользователи ОС Macintosh, Linux или Unix, см. «Работа с приложением Smart Panel (только для ОС Macintosh и Linux)» на стр. 113.



- Если ваше устройство подключено к локальной сети, можно настроить высоту над уровнем моря с помощью службы SyncThru™ Web Service.
- Высоту можно также настроить с помощью дисплея в меню **Настройка системы** (или **Система**).

В устройстве уже установлен шрифт для данного региона или страны.

Изменить шрифт или установить его для использования в особых условиях, например в среде DOS, можно в меню **Параметры устройств** или **Эмуляция**.

- Пользователи ОС Windows, см. «Параметры устройств» на стр. 111.
- Пользователи ОС Macintosh, Linux или Unix, см. «Работа с приложением Smart Panel (только для ОС Macintosh и Linux)» на стр. 113.



- Если ваше устройство подключено к локальной сети, можно настроить шрифт с помощью службы SyncThru™ Web Service.
- Настройки шрифтов также можно изменить с помощью дисплея устройства в меню **Эмуляция**.
- Ниже указаны шрифты для соответствующих языков.
  - **Русский:** CP866, ISO 8859/5 Latin Cyrillic.
  - **Иврит:** Hebrew 15Q, Hebrew-8, Hebrew-7 (только для Израиля).
  - **Греческий:** ISO 8859/7 Latin Greek, PC-8 Latin/Greek.
  - **Арабский и фарси:** HP Arabic-8, Windows Arabic, Code Page 864, Farsi, ISO 8859/6 Latin Arabic.
  - **Оптическое распознавание символов (OCR):** OCR-A, OCR-B.

- 1 В ОС Windows войдите в меню **Пуск**.
- 2 В ОС Windows Server 2000 последовательно выберите пункты **Параметры** и **Принтеры**.
  - В системе Windows XP или Windows Server 2003 выберите пункт **Принтеры и факсы**.
  - В системах Windows Server 2008 и Vista последовательно выберите пункты **Панель управления > Оборудование и звук > Принтеры**.
  - В Windows 7 последовательно выберите пункты **Панель управления и Устройства и принтеры**.
  - В Windows Server 2008 R2 выберите пункт **Панель управления > Аппаратный > Устройства и принтеры**.
- 3 Щелкните значок устройства правой кнопкой мыши.
- 4 В Windows XP/Server 2003/Server 2008/Vista выберите команду **Настройка печати**.

В Windows 7 и Windows Server 2008 R2 выберите в контекстном меню пункт **Настройка печати**.



Если элемент **Настройка печати** помечен значком ►, то для этого принтера можно выбрать другие драйверы.

5 Задайте нужные параметры на каждой вкладке.

6 Щелкните **ОК**.



Изменить настройки для всех заданий печати можно в окне **Настройка печати**.

- 1 В ОС Windows войдите в меню **Пуск**.
- 2 В ОС Windows Server 2000 последовательно выберите пункты **Параметры** и **Принтеры**.
  - В системе Windows XP или Windows Server 2003 выберите пункт **Принтеры и факсы**.
  - В системах Windows Server 2008 и Vista последовательно выберите пункты **Панель управления > Оборудование и звук > Принтеры**.
  - В Windows 7 последовательно выберите пункты **Панель управления** и **Устройства и принтеры**.
  - В Windows Server 2008 R2 выберите пункт **Панель управления > Аппаратный > Устройства и принтеры**.
- 3 Выберите устройство.
- 4 Щелкните правой кнопкой мыши по устройству и выберите пункт **Назначить принтером, используемым по умолчанию**.



Если в ОС Windows 7 или Windows Server 2008 R2 элемент **Использовать по умолчанию** помечен значком ►, то для него можно выбрать другие драйверы.



**Драйвер принтера XPS:** используется для печати файлов формата XPS.

- Драйвер XPS можно установить только в системе Windows Vista или более новой.
- Драйвер XPS можно установить с диска с программным обеспечением. Когда откроется окно мастера установки, выберите **Расширенная установка > Выборочная установка**. Вы можете выбрать драйвер принтера XPS в окне **Выбор программ и утилит для установки**.
- Если печать файла XPS не выполняется, установите дополнительную память.



## Печать в файл (PRN)

Иногда может возникнуть необходимость сохранить данные печати в файл.

- 1 Установите флажок в поле **Печать в файл** в окне **Печать**.

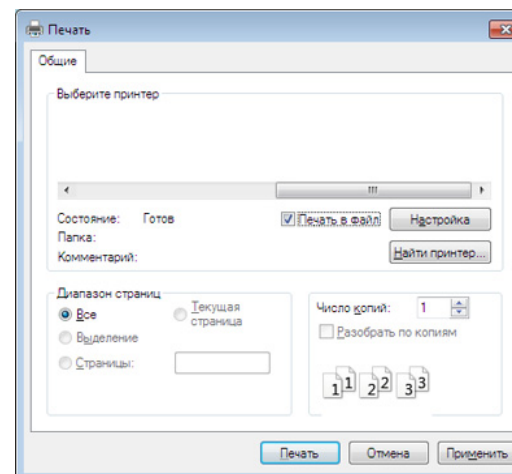

- 2 Щелкните **Печать**.
- 3 Введите путь к файлу и задайте имя файла. Затем нажмите на кнопку **ОК**.

Например, **c:\Temp\имя\_файла**.



Если будет введено только имя файла, он будет сохранен в папке **Мои документы, Documents and Settings** (Мои документы и параметры настройки) или **Пользователи**. В некоторых операционных системах и при использовании определенных приложений папка по умолчанию может быть другой.



## Знакомство со специальными функциями печати

Для удобства пользователей устройство снабжено дополнительными функциями.

Чтобы воспользоваться функциями драйвера принтера, нажмите на кнопку **Свойства** или **Настройки** в окне приложения **Печать**. Имя устройства в окне свойств может отличаться в зависимости от модели устройства.





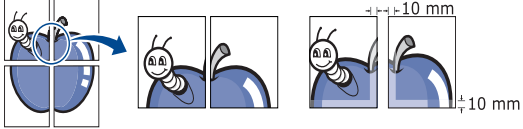

Некоторые меню могут не отображаться на дисплее в зависимости от параметров или моделей. Это значит, что данные функции недоступны для этого устройства.

Элемент	Описание
<p data-bbox="49 896 405 981"><b>Несколько страниц на стороне</b></p> 	<p data-bbox="463 896 2141 981">На одном листе бумаги можно распечатать несколько страниц. При этом страницы уменьшаются и располагаются в указанном порядке. На одной стороне листа можно распечатать до 16 страниц.</p>

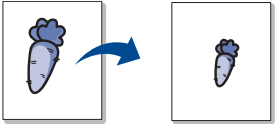
Элемент	Описание
<p><b>Плакат</b></p> 	<p>Эта функция позволяет распечатать один документ на 4 (Плакат 2x2), 9 (Плакат 3x3) или 16 (Плакат 4x4) листах бумаги. Затем листы можно склеить и получить документ плакатного размера.</p> <p>Выберите значение <b>Перекрытие частей плаката</b>. Укажите <b>Перекрытие частей плаката</b> в миллиметрах с помощью переключателя в верхнем правом углу вкладки <b>Основные</b>, чтобы упростить склеивание листов.</p> 
<p><b>Брошюра</b></p> 	<p>Эта функция позволяет распечатывать документы на обеих сторонах листов бумаги и упорядочить страницы таким образом, чтобы бумагу можно было сгибать пополам для создания брошюры.</p> <p>Печать брошюр возможна на материалах формата Letter, Legal, A4, US Folio или Oficio.</p> <div style="background-color: #f0f0f0; padding: 10px; border: 1px solid #ccc;">  <p>Пункт <b>Брошюра</b> доступен не для всех размеров бумаги. Чтобы просмотреть доступные размеры бумаги, выберите пункт <b>Размер</b> на вкладке <b>Бумага</b>.</p> <p>Неверно выбранный размер бумаги может быть автоматически отменен. Выбирайте только доступные типы бумаги (без обозначения ⚠ или ✖).</p> </div>

Элемент	Описание
<p><b>Двусторонняя печать</b></p>	<p>Печатать можно на обеих сторонах листа бумаги. Перед началом печати задайте ориентацию документа.</p> <div data-bbox="488 448 577 536" data-label="Image"> </div> <ul style="list-style-type: none"> <li>• Эта функция доступна при использовании формата Letter, Legal, A4, US Folio или Oficio.</li> <li>• Если устройство не оснащено модулем двусторонней печати, печать придется выполнять вручную. Сначала документ будет напечатан через одну страницу на одной стороне бумаги. После этого на экране компьютера появится сообщение.</li> <li>• При выборе двусторонней печати функция <b>Пропускать пустые страницы</b> неактивна.</li> </ul>
<p><b>Двусторонняя печать (не для всех моделей)</b></p>	<ul style="list-style-type: none"> <li>• <b>Определяется принтером:</b> если выбрано это значение, режим экономии определяется настройками, заданными на панели управления принтера. Данная функция доступна только при использовании драйвера принтера PCL/XPS.</li> <li>• <b>Нет:</b> функция отключена.</li> <li>• <b>Длинная кромка:</b> этот вариант наиболее часто используется для книжных переплетов.</li> </ul> <div data-bbox="501 1042 714 1150" data-label="Image"> </div> <ul style="list-style-type: none"> <li>• <b>Короткая кромка:</b> этот вариант наиболее часто используется для календарей.</li> </ul> <div data-bbox="501 1241 714 1374" data-label="Image"> </div> <ul style="list-style-type: none"> <li>• <b>Двустор. печать в обр. порядке:</b> этот пункт позволяет изменить порядок печати в дуплексном режиме.</li> </ul>

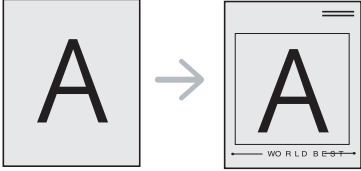
Элемент	Описание
<p><b>Параметры бумаги</b></p> 	<p>изменение размера печатаемого документа в обе стороны, указав новый размер в процентах от исходного.</p>
<p><b>Водяной знак</b></p> 	<p>Водяные знаки печатаются как текст поверх основного текста документа. Например, можно напечатать текст «<b>DRAFT</b>» или «<b>CONFIDENTIAL</b>» большими серыми буквами по диагонали на первой или на всех страницах документа.</p>
<p><b>Водяной знак</b> (Создание водяного знака)</p>	<p><b>a</b> Чтобы изменить настройки печати из приложения, откройте окно <b>Настройка печати</b>.</p> <p><b>b</b> На вкладке <b>Дополнительно</b> выберите пункт <b>Правка</b> в раскрывающемся списке <b>Водяной знак</b>. Откроется диалоговое окно <b>Изменение водяных знаков</b>.</p> <p><b>c</b> Введите текст в поле <b>Текст водяного знака</b>. Можно ввести не более 256 символов. Текст появится в окне предварительного просмотра.</p>
<p><b>Водяной знак</b> (Изменение водяного знака)</p>	<p><b>a</b> Чтобы изменить настройки печати из приложения, откройте окно <b>Настройка печати</b>.</p> <p><b>b</b> На вкладке <b>Дополнительно</b> выберите пункт <b>Правка</b> в раскрывающемся списке <b>Водяной знак</b>. Откроется диалоговое окно <b>Изменение водяных знаков</b>.</p> <p><b>c</b> Выберите нужный водяной знак из списка <b>Текущие водяные знаки</b> и измените его текст и параметры.</p> <p><b>d</b> Для сохранения изменений нажмите кнопку <b>Обновить</b>.</p> <p><b>e</b> Нажмите кнопки <b>ОК</b> или <b>Печать</b> для выхода из окна <b>Печать</b>.</p>

Элемент	Описание
<p><b>Водяной знак</b> (Удаление водяного знака)</p>	<p><b>a</b> Чтобы изменить настройки печати из приложения, откройте окно <b>Настройка печати</b>.</p> <p><b>b</b> На вкладке <b>Дополнительно</b> выберите пункт <b>Правка</b> в раскрывающемся списке <b>Водяной знак</b>. Откроется диалоговое окно <b>Изменение водяных знаков</b>.</p> <p><b>c</b> В списке <b>Текущие водяные знаки</b> выберите водяной знак и нажмите кнопку <b>Удалить</b>.</p> <p><b>d</b> Нажмите кнопки <b>ОК</b> или <b>Печать</b> для выхода из окна <b>Печать</b>.</p>
<p><b>Наложение</b></p> 	<p>Данная функция доступна только при использовании драйвера принтера PCL.</p> <p>Наложение — это текст или изображение, которое хранится на жестком диске компьютера в виде файла особого формата. Наложения могут печататься на любом документе. Наложения часто используются вместо готовых форм и фирменных бланков. Вместо заранее напечатанных бланков можно создать наложение, содержащее точно такую же информацию, как фирменный бланк. Чтобы распечатать письмо на фирменном бланке компании, не нужно загружать бланки в устройство. Просто распечатайте документ с наложением.</p> <p>Чтобы использовать наложение, содержащее логотип или изображение, его необходимо создать.</p> <div style="border: 1px solid gray; padding: 10px; margin-top: 10px;">  <ul style="list-style-type: none"> <li>• Размер наложения должен совпадать с размером документа. Не создавайте наложений с водяными знаками.</li> <li>• Разрешение наложения должно совпадать с разрешением документа.</li> </ul> </div>

Элемент	Описание
<p><b>Наложение</b> (Создание наложения)</p>	<p><b>a</b> Для сохранения документа в качестве наложения откройте окно <b>Настройка печати</b></p> <p><b>b</b> На вкладке <b>Дополнительно</b> выберите пункт <b>Правка</b> в раскрывающемся списке <b>Текст</b>. Откроется окно <b>Правка наложения</b>.</p> <p><b>c</b> В окне <b>Правка наложения</b> нажмите <b>Создать</b>.</p> <p><b>d</b> В окне <b>Сохранить как</b> в поле <b>Имя задания</b> введите имя длиной не более восьми символов. При необходимости укажите путь к файлу (путь по умолчанию C:\Formover).</p> <p><b>e</b> Нажмите на кнопку <b>Сохранить</b>. Новое имя появится в поле <b>Список наложений</b>.</p> <p><b>f</b> Нажмите кнопки <b>ОК</b> или <b>Печать</b> для выхода из окна <b>Печать</b>. Файл не выводится на печать. Вместо этого он сохраняется на жестком диске компьютера.</p>
<p><b>Наложение</b> (Использование наложения)</p>	<p><b>a</b> Откройте вкладку <b>Дополнительно</b>.</p> <p><b>b</b> Выберите наложение в раскрывающемся списке <b>Текст</b>.</p> <p><b>c</b> Если нужный файл наложения в списке <b>Текст</b> отсутствует, выберите пункт <b>Правка...</b>, а затем — команду <b>Загрузить</b>. Выберите нужный файл наложения. Если файл наложения сохранен на внешнем носителе, его также можно загрузить при помощи диалогового окна <b>Открыть</b>. После выбора файла нажмите кнопку <b>Открыть</b>. Файл появится в списке <b>Список наложений</b>. После этого его можно использовать для печати. Выберите наложение в списке <b>Список наложений</b>.</p> <p><b>d</b> При необходимости поставьте флажок в поле <b>Подтверждать наложение при печати</b>. Если флажок установлен, при выводе документа на печать будет появляться запрос подтверждения на использование наложения. Если этот флажок не установлен, а наложение выбрано, это наложение будет автоматически печататься вместе с документом.</p> <p><b>e</b> Нажмите кнопки <b>ОК</b> или <b>Печать</b> для выхода из окна <b>Печать</b>.</p>

Элемент	Описание
<b>Наложение</b> (Удаление наложения)	<p><b>a</b> В окне <b>Printing Preferences</b> откройте вкладку <b>Дополнительно</b>.</p> <p><b>b</b> Выберите пункт <b>Правка</b> в списке <b>Текст</b>.</p> <p><b>c</b> Выберите наложение из списка <b>Список наложений</b>.</p> <p><b>d</b> Нажмите на кнопку <b>Удалить</b>.</p> <p><b>e</b> В окне запроса на удаление нажмите <b>Да</b>.</p> <p><b>f</b> Нажмите кнопки <b>ОК</b> или <b>Печать</b> для выхода из окна <b>Печать</b>. Наложение, которое больше не используется, можно удалить.</p>

Элемент	Описание
<p><b>Режим печати</b></p>	<div data-bbox="488 327 577 406" data-label="Image"> </div> <ul style="list-style-type: none"> <li>• Эта функция доступна только в том случае, если установлена дополнительная память, жесткий диск или память RAM. Для настройки памяти Ram необходимо включить ее в программе SyncThru™ Web Service &gt; <b>Настройки</b> &gt; <b>Параметры устройства</b> &gt; <b>Диск с ОЗУ</b>.</li> <li>• Некоторые меню могут не отображаться на дисплее в зависимости от параметров или моделей. Это значит, что данные функции недоступны для этого устройства.</li> <li>• Список заданий, отправленных на печать, можно просмотреть в драйвере принтера в поле <b>Режим печати</b> меню <b>Управл. заданиями</b> (см. «С помощью панели управления» на стр. 93).</li> </ul> <ul style="list-style-type: none"> <li>• <b>Режим печати:</b> по умолчанию параметр <b>Режим печати</b> имеет значение <b>Стандарт.</b>, что не предусматривает сохранение файла печати в память.             <ul style="list-style-type: none"> <li>- <b>Стандарт.:</b> в этом режиме документ можно распечатать без сохранения его в дополнительной памяти.</li> <li>- <b>Для проверки:</b> этот режим удобен при распечатке более одной копии документа. Сначала можно распечатать одну копию для проверки, а позже - остальные копии.</li> <li>- <b>Секретный:</b> данный режим предназначен для печати конфиденциальных документов. Чтобы начать печать, необходимо ввести пароль.</li> <li>- <b>Сохранить:</b> Выберите данный параметр для сохранения документа на жестком диске без печати.</li> <li>- <b>Сохранить и напечатать:</b> Этот режим используется при одновременной печати и сохранении документа.</li> <li>- <b>Поставить в очередь:</b> эта функция может быть полезна для работы с большим объемом информации. При выборе этой функции документ отправляется в буфер на жестком диске, а затем распечатывается из очереди, таким образом уменьшается рабочая загрузка на компьютер.</li> <li>- <b>Расписание печати:</b> выберите этот параметр для печати документа в определенное время.</li> </ul> </li> <li>• <b>Пользователь:</b> используется для поиска сохраненного файла через панель управления.</li> <li>• <b>Имя задания:</b> используется для поиска сохраненного файла через панель управления.</li> </ul>



## Что такое «Утилита прямой печати»?

Утилита прямой печати— это программа печати, позволяющая пересылать файлы формата PDF на устройство, не открывая их.

Чтобы установить эту программу, во время установки драйвера принтера выберите вариант **Расширенная установка > Выборочная установка** и установите флажок в поле рядом с ней.



- Для запуска приложений в некоторых моделях требуется установка жесткого диска. В противном случае их следует удалить.
- Печать файлов PDF, имеющих ограничения по выводу на печать, невозможна. Чтобы распечатать такой файл, снимите ограничения и повторите попытку.
- Печать файлов PDF, защищенных паролем, также невозможна. Чтобы распечатать такой файл, отключите защиту паролем и повторите попытку.

- Возможность печати файла PDF с помощью Утилиты прямой печати зависит от способа, которым этот файл был создан.?
- Утилита прямой печати поддерживается в документах PDF версии 1.7 и ниже. В более поздних версиях для печати файла его необходимо открыть.



## Печать

Предусмотрено несколько способов печати документов с помощью Утилиты прямой печати.

- 1** В меню **Пуск** выберите пункт **Программы** или **Все программы > Samsung Printers > Утилита прямой печати > Утилита прямой печати**.  
Откроется окно Утилиты прямой печати.
- 2** Выберите принтер из выпадающего списка **Выберите принтер** и нажмите **Обзор**.
- 3** Выберите файл PDF для печати и нажмите кнопку **Открыть**.  
Выбранный файл появится в разделе **Выбор файлов**.

4 Выберите параметры печати.

5 Нажмите на кнопку **Печать**. Выбранный файл PDF будет отправлен на устройство.



## Из контекстного меню

1 Щелкните файл PDF, который нужно распечатать, правой кнопкой мыши и выберите пункт **Прямая печать**.

Откроется окно Утилиты прямой печати, в котором выбранный файл будет добавлен в список.

2 Выберите устройство для печати.

3 Выполните индивидуальную настройку параметров устройства.

4 Нажмите кнопку **Печать**. Выбранный файл PDF будет отправлен на устройство.



Некоторые меню могут не отображаться на дисплее в зависимости от параметров или моделей. Это значит, что данные функции недоступны для этого устройства.



## Из драйвера принтера

При установленной дополнительной памяти при печати можно использовать расширенные возможности, такие как подтверждение задания на печать, а также настройка печати конфиденциальных документов в окне **Печать**. Выберите **Свойства** или **Предпочтение**, а затем настройте режим печати.



## С помощью панели управления

Если ваше устройство снабжено дополнительной памятью или жестким диском, эту функцию можно найти в меню **Управл. заданиями**.

- **Текущее задание:** Все задания, находящиеся в очереди печати, перечислены в активной очереди печати в порядке их отправки на принтер. Пока не началась печать, задание можно удалить из очереди или передвинуть его вперед.
- **Политика файлов:** Можно генерировать имя файла перед выполнением задания через дополнительную память. Если в дополнительной памяти уже существует файл с таким именем, то его можно будет переименовать или перезаписать.
- **Сохраненное задание:** можно распечатать или удалить сохраненное задание.
- **Вр.ожд.отлож.задан.:** Устройство может автоматически удалять сохраненное задание через определенный промежуток времени. Время ожидания до удаления задания в подобных случаях определяется пользователем.
- **Перезапись изобр.:** Перезапись изображения является функцией обеспечения безопасности. Она будет полезна тем клиентам, которые опасаются неавторизованного доступа и копирования секретной информации.



После установки жесткого диска вы можете распечатывать желаемые шаблоны документов из **Меню наложений**.



## Печать документа

При печати документов в ОС Macintosh необходимо проверить настройки драйвера печати в каждом приложении. Для печати на компьютере под управлением Macintosh выполните указанные ниже действия.

- 1 Откройте документ, который необходимо распечатать.
- 2 Откройте меню **File** и нажмите кнопку **Page Setup** (**Document Setup** в некоторых приложениях).
- 3 Выберите размер бумаги, расположение, масштаб документа и другие параметры, а также убедитесь в том, что выбрано соответствующее устройство. Щелкните **OK**.
- 4 Выберите в меню **File** пункт **Print**.
- 5 Укажите число копий и выберите страницы, которые необходимо напечатать.
- 6 Щелкните **Print**.



## Изменение настроек принтера

Можно использовать дополнительные функции устройства.

Откройте приложение и выберите пункт **Print** в меню **File**. Имя устройства в окне свойств может отличаться в зависимости от модели устройства. В остальном окна свойств различных устройств похожи.



## Печать нескольких страниц на одном листе

На одной стороне листа бумаги можно распечатать несколько страниц. Эта функция позволяет сэкономить при печати черновиков.

- 1 Откройте приложение и выберите пункт **Print** в меню **File**.
- 2 Из раскрывающегося списка под пунктом **Orientation** выберите **Layout**. Выберите количество страниц для печати на одной стороне листа из списка **Pages per Sheet**.
- 3 Выберите другие параметры печати.
- 4 Щелкните **Print**.  
Устройство напечатает выбранное количество страниц на одной стороне листа.



## Печать на обеих сторонах листа бумаги

Перед печатью в двустороннем режиме выберите расположение переплета в документе. Можно выбрать один из следующих типов переплета:

- **Long-Edge Binding:** общепринятый макет, используемый при печати книг.
- **Short-Edge Binding:** часто используется для печати календарей.

- 1 В приложении Macintosh выберите пункт **Print** в меню **File**.
- 2 Из раскрывающегося списка под пунктом **Orientation** выберите **Layout**.
- 3 Выберите тип переплета в поле **Two-Sided**.
- 4 Выберите другие параметры печати.
- 5 Нажмите **Print**. Принтер начнет печать на обеих сторонах листа бумаги.



При печати более 2 копий первую и вторую можно вывести на одном листе бумаги. Следует избегать печати более 1 копии на обеих сторонах листа бумаги.



## Использование справки

Щелкните знак вопроса в нижнем левом углу окна и выберите тему, по которой хотите получить сведения. Появится всплывающее окно, содержащее информацию о функциях данного параметра, поддерживаемых драйвером.

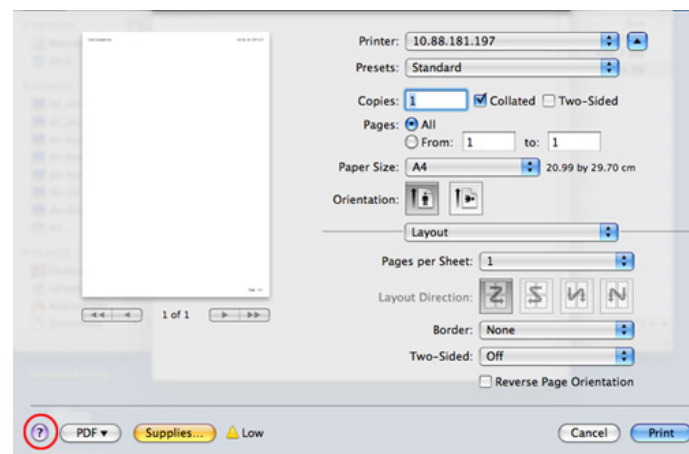



### Печать из приложений

Существует множество приложений Linux, из которых можно печатать с помощью системы печати CUPS (Common Unix Printing System — общая система печати Unix). Устройство поддерживает печать из любых приложений такого рода.

- 1 Откройте приложение и выберите пункт **Print** в меню **File**.
- 2 Выберите команду **Print** напрямую с помощью `lpr`.
- 3 В окне LPR GUI выберите из списка устройств название модели используемого устройства и нажмите кнопку **Properties**.
- 4 Измените свойства задания печати в следующих четырех вкладках в верхней части окна.
  - **General:** Измените размер бумаги, ее тип и ориентацию документа. Там же можно включить функцию двусторонней печати, нумерацию страниц, добавить верхнюю и нижнюю шапки.
  - **Text:** выбор полей страницы и настроек элементов текста, например интервалов или колонок.

- **Graphics:** выбор настроек, используемых при печати файлов изображений, например, настроек передачи цвета, размера изображения и его расположения.
- **Advanced:** выбор разрешения печати, источника бумаги и выходного лотка.

- 5 Нажмите кнопку **Apply**, чтобы применить внесенные изменения и закрыть окно **Properties**.
- 6 Чтобы начать печать, нажмите кнопку **OK** в окне **LPR GUI**.
- 7 Появится окно печати, позволяющее контролировать задания печати.  
Чтобы отказаться от текущего задания, нажмите кнопку **Cancel**.



## Печать файлов

Устройство позволяет печатать файлы различных типов стандартным для системы CUPS способом — непосредственно из командной строки. Вы можете это делать с помощью стандартной служебной программы CUPS `lpr`, однако пакет драйверов заменяет стандартное средство LPR значительно более удобной программой LPR GUI.

Для печати документа выполните указанные ниже действия.

- 1 В командной строке Linux наберите команду `lpr <имя_файла>` и нажмите клавишу `Enter`. Откроется диалоговое окно **LPR GUI**.  
Если ввести только `lpr` и нажать **Enter**, сначала будет открыто окно **Select file(s) to print**. Просто выберите файлы, которые требуется напечатать, и нажмите кнопку **Open**.
- 2 В окне **LPR GUI** выберите свое устройство из списка и измените свойства задания печати.
- 3 Чтобы начать печать, нажмите кнопку **OK**.



## Настройка свойств принтера

В окне **Printer Properties**, доступном из окна **Printers configuration**, можно изменять различные параметры устройства, используемого в качестве принтера.

- 1 Откройте окно **Unified Driver Configurator**.  
При необходимости перейдите к **Printers configuration**.
- 2 Выберите нужное устройство в списке и нажмите кнопку **Properties**.
- 3 Откроется окно **Printer Properties**.  
Окно содержит пять вкладок.
  - **General**: выбор имени и расположения принтера. Имя, заданное на этой вкладке, отображается в списке принтеров в окне **Printers configuration**.
  - **Connection**: просмотр или выбор другого порта. При переключении с порта USB на параллельный порт и наоборот необходимо изменить порт устройства на этой вкладке.

- **Driver:** просмотр или выбор другого драйвера принтера. Кнопка **Options** служит для задания параметров устройства по умолчанию.
  - **Jobs:** вывод списка заданий печати. Для отмены выбранного задания нажмите кнопку **Cancel job**. Для просмотра предыдущих заданий из списка нажмите кнопку **Show completed jobs**.
  - **Classes:** отображение класса, к которому относится данное устройство. Кнопка **Add to Class** позволяет добавить устройство к тому или иному классу, кнопка **Remove from Class** — удалить устройство из выбранного класса.
- 4** Нажмите кнопку **OK**, чтобы применить внесенные изменения и закрыть окно **Printer Properties**.



## Запуск задания печати

После установки принтера выберите любое изображение, текстовый, PS или HPGL файл для печати.

**1** Введите команду «**printui <file\_name\_to\_print>**».

Например, вы печатаете документ «**document1**»

**printui document1**

Откроется меню менеджера печати UNIX **Print Job Manager**, в котором можно выбирать различные параметры печати.

**2** Выберите один из добавленных принтеров.

**3** Выберите параметры печати в окне **Page Selection**.

**4** Выберите необходимое количество копий в меню **Number of Copies**.



Для использования преимуществ, предоставляемых драйвером печати, нажмите **Properties** (см. «Изменение настроек принтера» на стр. 94).

**5** Нажмите кнопку **OK** для запуска задания печати.



## Изменение настроек принтера

В меню менеджера печати UNIX **Print Job Manager > Properties** можно выбирать различные параметры печати.

Также можно использовать следующие горячие клавиши: «Н» для вызова справки (**Help**), «О» для подтверждения (**OK**), «А» для принятия изменений (**Apply**) и «С» для отмены (**Cancel**).

### Вкладка General

- **Paper Size:** установите размер листа A4, Letter или другой желаемый размер.
- **Paper Type:** выберите тип бумаги. Параметры, доступные в поле списка: **Printer Default**, **Plain** и **Thick**.
- **Paper Source:** Выберите лоток для подачи бумаги. Значение по умолчанию — **Auto Selection**.
- **Orientation:** выберите направление печати данных на странице.
- **Duplex:** печать на обеих сторонах листа для экономии бумаги.

- **Multiple pages:** печать нескольких страниц на одной стороне листа бумаги.
- **Page Border:** Выберите тип границы (например, **Single-line hairline**, **Double-line hairline**).

## Вкладка Image

---

На данной вкладке задаются параметры яркости, разрешения или положения рисунков в документе.

## Вкладка Text

---

Укажите значение отступа, межстрочного интервала или количество колонок в печатном тексте.

## Вкладка HPGL/2

---

- **Use only black pen:** используется для печати всей графики в черно-белом режиме.
- **Fit plot to page:** размещение всех изображений на одной странице.
- **Pen Width:** позволяет увеличивать толщину линии. Значение по умолчанию – 1000.

## Вкладка Margins

---

- **Use Margins:** установка отступа для документа. По умолчанию отступы отключены. Пользователь может изменять установки отступа, редактируя значения в соответствующих полях. Если выбрано значение отступа по умолчанию, эти значения устанавливаются в зависимости от размера листа бумаги.
- **Unit:** изменяет единицы измерения (точки, дюймы или сантиметры).

## Вкладка Printer-Specific Settings

---

Меню **JCL** и **General** позволяют изменять различные параметры печати. Эти параметры зависят от модели принтера и PPD файла.

## 5. Обслуживание

В этой главе рассматриваются инструменты управления устройством, позволяющие использовать все его возможности. В ней также содержится информация о техническом обслуживании картриджа с тонером.

- **Хранение картриджа с тоннером (или копи-картриджа) 102**
- **Советы по перемещению и хранению устройства 104**
- **Полезные инструменты управления 105**



Картридж (или копи-картридж) содержит компоненты, чувствительные к воздействию света, температуры и влажности. Для обеспечения оптимальной производительности, наивысшего качества печати и долгого срока службы картриджа компания Samsung рекомендует пользователям выполнять следующие инструкции.

Храните картриджи с тоннером в тех же условиях, в которых будет использоваться принтер. Это должно быть помещение с контролируемой температурой и уровнем влажности. До установки картридж (или копи-картридж) должен находиться в оригинальной закрытой упаковке. Если оригинальная упаковка отсутствует, накройте верхнее отверстие картриджа листом бумаги и храните его в темном месте.

Хранение неиспользуемого картриджа в открытой упаковке значительно сокращает его срок службы и хранения. Не храните его на полу. При извлечении картриджа (или копи-картриджа) из принтера храните его так, как указано ниже.

- Внутри защитного пакета из оригинальной упаковки.
- Храните его в горизонтальном положении (не на боку); вверх должна быть направлена та же сторона, что и при установке в устройстве.
- Не храните расходные материалы в следующих условиях:
  - при температуре выше 40 °C.

- При влажности не менее 20 % и не более 80 %.
- в помещении, подверженном резким перепадам влажности и температуры.
- при воздействии прямого солнечного или комнатного света.
- в пыльных помещениях.
- в автомобиле в течение длительного времени.
- в помещениях с источниками агрессивных газов.
- в помещениях с соленым воздухом.



## Инструкция по использованию

- Не прикасайтесь к поверхности фотобарабана картриджа.
- Не подвергайте его вибрации или ударам.
- Не поворачивайте барабан вручную, особенно в направлении, противоположном вращению, — это может привести к внутреннему повреждению картриджа и просыпанию тонера.



## Использование картриджа (или копи-картриджа)

Компания Samsung Electronics не рекомендует и не одобряет использование в принтере не оригинальных картриджей (или копи-картриджей) Samsung, включая универсальные и картриджи магазинных марок, повторно заправленные или восстановленные картриджи.



В случае, если использование картриджей стороннего производителя, повторно заправленных или отремонтированных картриджей послужило причиной поломки устройства, компания Samsung не предоставляет ремонт и обслуживание по гарантии.



## Предположительный срок службы картриджа

Предположительный срок службы картриджа (ресурс картриджа) зависит от количества тонера, необходимого для выполнения заданий печати. Фактический ресурс печати может меняться в зависимости от плотности печати, условий эксплуатации, интервалов печати, а также типа и размера материала для печати. Например, при печати большого количества графических изображений, расход тонера увеличится, и замена картриджа будет производиться чаще.

- При перемещении устройства не наклоняйте и не переворачивайте его. В противном случае на внутреннюю поверхность может высыпаться тонер, что приведет к повреждению устройства или ухудшению качества печати.
- Перемещать устройство должны не менее двух человек.



## Samsung AnyWeb Print

Данное приложение упрощает снятие снимков экрана в Windows Internet Explorer, а также обеспечивает удобный предварительный просмотр и возможность редактировать изображения. Чтобы перейти на страницу загрузки приложения, в меню **Пуск** последовательно выберите пункты **Все программы > Samsung Printers > Samsung AnyWeb Print > Download the latest version**. Откроется Интернет-страница, с которой можно загрузить последние версии инструментов.



## Настройка сообщения SyncThru™ Web Service



- Для работы с SyncThru™ Web Service необходима программа Internet Explorer 6.0 или более поздней версии.
- В зависимости от модели и комплектации устройства пояснения к приложению SyncThru™ Web Service могут отличаться.
- Только для сетевых моделей.

## Доступ к приложению SyncThru™ Web Service

- 1 В операционной системе Windows запустите веб-браузер (например Internet Explorer).  
Введите IP-адрес устройства (<http://xxx.xxx.xxx.xxx>) в поле адреса и нажмите клавишу «Ввод» или кнопку **Перейти**.
- 2 Откроется встроенная веб-страница устройства.

### ► Вход в SyncThru™ Web Service

Для настройки параметров в SyncThru™ Web Service необходимы права администратора. Незарегистрированные пользователи SyncThru™ Web Service могут использовать программу, но им недоступны вкладки **Настройки** и **Безопасность**.

- 1 Нажмите кнопку **Вход в систему** в правом верхнем углу вкладки SyncThru™ Web Service.
- 2 Введите **Идентификатор** и **Пароль**, затем нажмите **Вход в систему**.
  - **Идентификатор: admin**
  - **Пароль: sec00000**

## Обзор SyncThru™ Web Service

Информация    Настройки    Безопасность    Обслуживание



В зависимости от модели устройства некоторые вкладки могут быть недоступны.

### ► Вкладка Информация

Это общая информация об устройстве. здесь можно просмотреть такие данные, как оставшийся объем тонера. Отсюда же можно распечатать отчет об ошибках и другие отчеты.

- **Активные предупреждения:** отображает предупреждения, сгенерированные принтером, а также их важность.
- **Расходные материалы:** показывает количество отпечатанных страниц и оставшегося тонера в картридже.
- **Счетчики использования:** показывает статистику использования принтера по типам печати: односторонняя или двусторонняя.
- **Текущие параметры:** показывает состояние устройства и сети.

- **Печать информации:** позволяет распечатать отчеты о системе и шрифтах.

### ► Вкладка Настройки

Эта вкладка позволяет настроить параметры устройства и сети. Для просмотра этой вкладки необходимы права администратора.

- Вкладка **Параметры устройства:** настройка параметров устройства.
- Вкладка **Параметры сети:** отображает варианты сетевого окружения. Позволяет задать такие параметры, как TCP/IP и сетевой протокол.

### ► Вкладка Безопасность

Настройка параметров безопасности системы и сети. Для просмотра этой вкладки необходимы права администратора.

- **Безопасность системы:** настройка данных системного администратора, включение и выключение функций устройства.
- **Стандарт безопасности Сеть:** настройка параметров HTTP, IPSec, фильтрации IPv4/IPv6, 802.1x.

## ► Вкладка Обслуживание

Обслуживание устройства (обновление микропрограмм и ввод контактной информации для отправки электронной почты). Кроме того, с этой вкладки можно перейти на веб-сайт Samsung или загрузить драйверы с помощью меню **Ссылка**.

- **Обновление ПО устройства:** обновление микропрограммы устройства.
- **Контактная информация:** настройка контактных данных.
- **Ссылка:** просмотр ссылок на сайты, где можно загрузить или просмотреть необходимую информацию.
- **Управление лицензиями:** Вы можете добавлять или удалять лицензии. При добавлении приложения вы должны активировать лицензию на него. Это также можно сделать на самом устройстве

## Настройка уведомлений по электронной почте

---

Для получения сообщений о состоянии устройства по электронной почте нужно настроить этот параметр. Задав IP-адрес, имя узла и параметры сервера SMTP, можно настроить устройство на автоматическую отставку информации о своем состоянии (о заканчивающемся тонере или ошибках) на указанный электронный адрес получателя. Наиболее полезна эта функция может быть администратору устройства.

- 1 В операционной системе Windows запустите веб-браузер (например Internet Explorer).  
Введите IP-адрес устройства (`http:// xxx.xxx.xxx.xxx`) в поле адреса и нажмите клавишу Enter или нажмите **Перейти**.
- 2 Откроется встроенная веб-страница устройства.
- 3 На вкладке **Настройки** выберите пункт **Параметры устройства > Уведомления электронной почты**.



Для отправки уведомлений необходимо настроить параметры исходящей почты. Для этого в меню **Настройки** выберите пункт **Параметры сети > Сервер исходящей почты(SMTP)**.

**4** Установите флажок **ВКЛЮЧИТЬ** для использования **Уведомления электронной почты**.

**5** Для добавления получателя уведомлений нажмите кнопку **Добавить**.

Введите имя и один или несколько адресов электронной почты получателей уведомлений.

**6** Щелкните **Применить**.



При запущенном брандмауэре могут возникнуть проблемы с отправкой сообщений. В этом случае следует обратиться к администратору сети.

## Ввод данных системным администратором

Она необходима для отправки уведомлений по электронной почте.

- 1** В операционной системе Windows запустите веб-браузер (например Internet Explorer).  
Введите IP-адрес устройства ([http:// xxx.xxx.xxx.xxx](http://xxx.xxx.xxx.xxx)) в поле адреса и нажмите клавишу Enter или нажмите **Перейти**.
- 2** Откроется встроенная веб-страница устройства.
- 3** На вкладке **Безопасность** выберите пункт **Безопасность системы > Системный администратор**.
- 4** Укажите имя, телефон, местонахождение и адрес электронной почты администратора.
- 5** Щелкните **Применить**.



## Работа с приложением Samsung Easy Printer Manager (только в ОС Windows)

Samsung Easy Printer Manager - это приложения для среды Windows, которое объединяет в себе все настройки устройства Samsung. Samsung Easy Printer Manager включает в себя все настраиваемые параметры устройства, среду печати, параметры/действия и запуск печати. Все эти функции облегчают пользование устройством Samsung. Приложение Samsung Easy Printer Manager снабжено двумя пользовательскими интерфейсами на выбор: стандартным и расширенным. Пользователь может легко переключаться между этими двумя интерфейсами: простым нажатием кнопки.



Минимальным требованием для Samsung Easy Printer Manager является наличие Internet Explorer 6.0 или более поздней версии.

## Знакомство с приложением Samsung Easy Printer Manager

Запуск программы:

Последовательно выберите **Пуск > Программы или Все программы > Samsung Printers > Samsung Easy Printer Manager > Samsung Easy Printer Manager**.

Интерфейс Samsung Easy Printer Manager состоит из множества подразделов, которые описаны в таблице ниже.

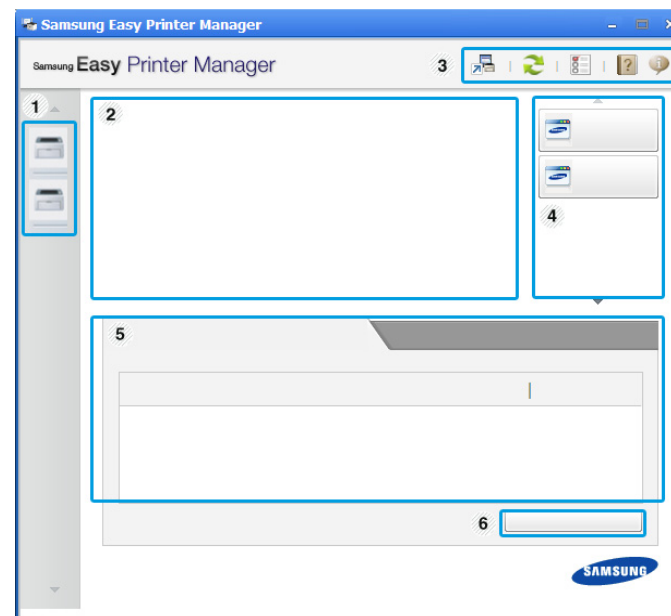

1	<b>Список принтеров</b>	В перечне Список принтеров отображаются значки принтеров, установленных в вашей системе.
2	<b>Информация о принтере</b>	<p>Здесь представлена общая информация об устройстве. Вы можете узнать модель устройства, его IP-адрес или порт, а также его состояние.</p> <div style="border: 1px solid #ccc; padding: 10px; margin-top: 10px;">  <p><b>Кнопка Руководство пользователя:</b> В случае возникновения ошибки эта кнопка открывает <b>Руководство по устранению неисправностей</b>, с ее помощью можно открыть нужный раздел руководства пользователя.</p> </div>
3	<b>Информация о приложении</b>	<p>Включает ссылки для открытия дополнительных настроек, предпочтений, справки и окна «О программе».</p> <div style="border: 1px solid #ccc; padding: 10px; margin-top: 10px;">  <p>Кнопка  используется для перехода к расширенному интерфейсу.</p> </div>

4	<b>Быстрые ссылки</b>	Отображает <b>Быстрые переходы</b> для специальных функций. Этот раздел также включает в себя ссылки на приложения в дополнительных настройках.
5	<b>Область содержания</b>	Отображает информацию о выбранном устройстве, оставшемся количестве тонера и бумаги. Информация будет отличаться в зависимости от выбранного устройства. Некоторые устройства не поддерживают эту функцию.
6	<b>Заказ расходных матер</b>	Нажмите на кнопку <b>Заказать</b> . Новый картридж с тонером можно заказать через Интернет.



Нажмите кнопку **Справка** () , расположенную в верхнем правом углу окна, и нажмите на любой параметр, данные о котором вы хотите получить.

## Обзор расширенного интерфейса

Расширенный интерфейс предназначен для лиц, ответственных за управление сетью и устройствами.

### ► Параметры устройств

Вы можете задать разные параметры устройства, такие как бумага, формат, эмуляция, сеть и печать информации.

### ► Параметры оповещений

В этом меню можно настроить оповещения об ошибках.

- **Оповещения принтера:** Позволяет указать случаи, когда будет отображаться оповещение.
- **Оповещения по электронной почте:** Настройка отправки уведомлений по электронной почте.
- **Журнал оповещений :** Журнал, в котором регистрируются оповещения относительно устройства и тонера.

### ► Учет заданий

Запись информации о квотах для определенного пользователя модуля Учет заданий. Эта информация о квотах может создаваться и применяться к устройствам посредством таких программ учета заданий, как SyncThru™ или CounThru™.



## Работа с приложением Состояние принтера Samsung (только в ОС Windows)

Программа Состояние принтера Samsung отслеживает состояние устройства и информирует о нем пользователя.





- В зависимости от используемого принтера и операционной системы окно Состояние принтера Samsung и его содержимое могут отличаться от представленных в данном руководстве.
- Проверьте совместимость установленной операционной системы (систем) с устройством (см. Краткое руководство).

## Обзор приложения Состояние принтера Samsung

В случае возникновения ошибок во время печати их можно проверить в приложении Состояние принтера Samsung. Приложение Состояние принтера Samsung устанавливается автоматически при установке программного обеспечения устройства.

Вы также можете запустить приложение Состояние принтера Samsung вручную, выбрав **Настройка печати**, вкладка **Основные** > кнопка **Состояние принтера**.

Следующие значки отображаются на панели задачи Windows.

Значок	Значение	Описание
	Нормальное состояние	Устройство готово к работе. Ошибки и предупреждения отсутствуют.
	Внимание!	Возможно, произойдет ошибка устройства. Например, заканчивается тонер, что может привести к сбою из-за отсутствия тонера.
	Ошибка	В устройстве есть по крайней мере одна ошибка.

2	<b>Настр. оповещен.</b>	Выполните нужные настройки в окне Параметры.
3	<b>Заказ расх матер</b>	Новый картридж с тонером можно заказать через Интернет.
4	<b>Разрешение проблем</b>	С ее помощью можно открыть раздел руководства пользователя об устранении неисправностей.
5	<b>Заккрыть</b>	Закройте окно.

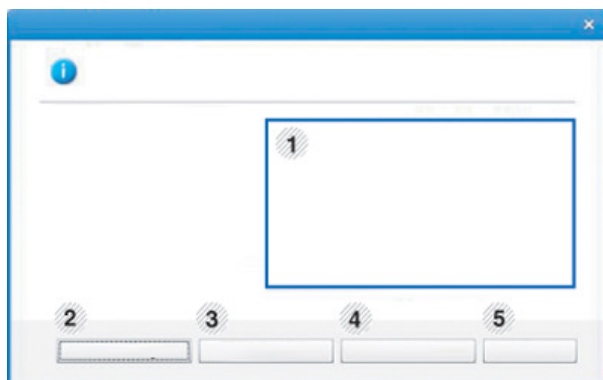

1	<b>Уровень тонера</b>	Программа позволяет следить за уровнем заполнения картриджей тонером. Название устройства и количество картриджей с тонером могут различаться в зависимости от устройства. Некоторые устройства не поддерживают эту функцию.
---	-----------------------	--



## Работа с приложением Smart Panel (только для ОС Macintosh и Linux)

Программа Smart Panel контролирует устройство и отображает сведения о его состоянии, а также позволяет настраивать параметры устройства. В ОС Macintosh приложение Smart Panel устанавливается автоматически при установке программного обеспечения устройства. В системе Linux приложение Smart Panel можно загрузить с веб-сайта Samsung (см. «Установка Smart Panel» на стр. 8).



- В зависимости от используемых принтера и операционной системы вид окна Smart Panel и его содержимое могут отличаться от представленных в данном руководстве пользователя.
- Проверьте совместимость установленной операционной системы (систем) с устройством (см. Краткое руководство).



## Обзор Smart Panel

В случае возникновения ошибок во время печати их можно просмотреть с помощью приложения Smart Panel. Вы также можете запустить Smart Panel вручную.

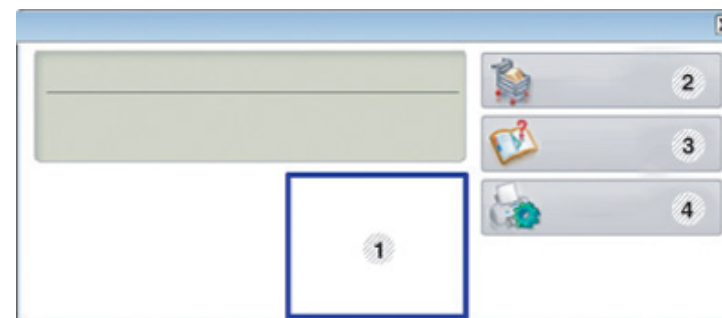
Macintosh		Нажмите на значок Smart Panel на панели меню.
Linux		Дважды щелкните по значку Smart Panel в области уведомлений.



1	<b>Уровень тонера</b>	Программа позволяет следить за уровнем заполнения картриджей тонером. Название устройства и количество картриджей с тонером могут различаться в зависимости от устройства. Некоторые устройства не поддерживают эту функцию.
2	<b>Buy Now</b>	Новый картридж с тонером можно заказать через Интернет.

3	<b>User's Guide</b>	<p>Этот пункт позволяет просмотреть Руководство пользователя.</p> <div data-bbox="394 341 1084 746"><p>В случае возникновения ошибки эта кнопка открывает <b>Troubleshooting Guide</b>, с ее помощью можно открыть раздел руководства пользователя об устранении неисправностей.</p></div>
4	<b>Printer Setting</b>	<p>Настройка различных параметров устройства в окне Printer Settings Utility. Некоторые устройства не поддерживают эту функцию.</p> <div data-bbox="394 1011 1084 1273"><p>Если принтер подключен к сети, то на экране появится окно SyncThru™ Web Service вместо окна Printer Settings Utility.</p></div>

## Изменение параметров в приложении Smart Panel

Щелкните правой кнопкой в ОС Linux или in Mac OS X по значку Smart Panel и выберите **Options**. Выполните нужные настройки в окне **Options**.



### Работа в Linux с Unified Driver Configurator

Инструмент Unified Driver Configurator предназначен в первую очередь для настройки устройств. Для использования этого средства требуется установить пакет Unified Linux Driver (см. «Установка для Linux» на стр. 8).

После установки драйвера в системе Linux на рабочем столе автоматически создается значок программы Unified Driver Configurator.

## Запуск Unified Driver Configurator

**1** Дважды щелкните значок **Unified Driver Configurator** на рабочем столе.

Можно также щелкнуть по значку меню **Startup** и выбрать пункт **Samsung Unified Driver**, а затем — **Unified Driver Configurator**.

**2** Для доступа к нужному окну настройки нажмите соответствующую кнопку слева.

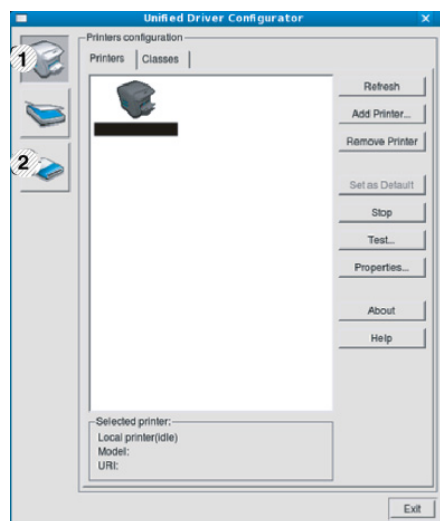

**1** Printer Configuration  
**2** Port Configuration

**3** По завершении настройки нажмите кнопку **Exit**, чтобы закрыть **Unified Driver Configurator**.

## Printers configuration

Окно **Printers configuration** имеет две вкладки: **Printers** и **Classes**.

### ► Вкладка Printers

Для вывода на экран текущих параметров настройки принтера в системе нажмите кнопку со значком устройства в левой части окна **Unified Driver Configurator**.



Для вызова справки нажмите кнопку **Help**.

- |   |  |
|---|--|
| 1 | Переход к <b>Printers configuration</b> .              |
| 2 | Отображение всех установленных устройств.              |
| 3 | Отображение состояния, модели и URL-адреса устройства. |

Ниже перечислены кнопки управления принтером.

- **Refresh:** обновление списка доступных устройств.
- **Add Printer:** добавление нового устройства.
- **Remove Printer:** удаление выбранного устройства.
- **Set as Default:** задание текущего выбранного устройства в качестве устройства по умолчанию.
- **Stop/Start:** остановка или запуск устройства.
- **Test:** печать пробной страницы для проверки работы устройства.
- **Properties:** Просмотр и изменение свойств принтера.

## ► Вкладка «Classes»

На вкладке Classes показаны доступные классы устройств.

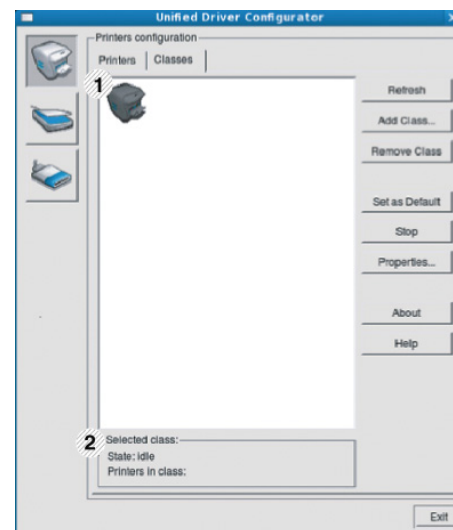

- |   |  |
|---|--|
| 1 | Список всех классов устройств.                           |
| 2 | Отображение состояния класса и числа устройств в классе. |

- **Refresh:** обновление списка классов.
- **Add Class:** добавление нового класса устройств.
- **Remove Class:** удаление выбранного класса устройств.

## Ports configuration

В этом окне можно просмотреть список доступных портов, проверить состояние каждого порта и освободить порт, если он остается в состоянии «занят» после того, как работа его владельца была прервана по какой-либо причине.

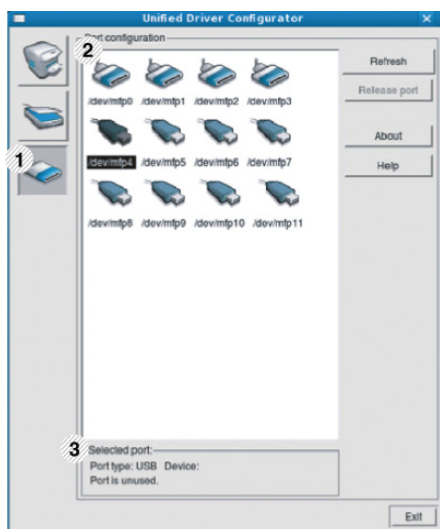

- 1 Переход к окну **Ports configuration**.
- 2 Отображение всех доступных портов
- 3 Отображение типа порта, его состояния и подключенного к нему устройства.

- **Refresh:** обновление списка доступных портов.
- **Release port:** освобождение выбранного порта.



## 6. Устранение неисправностей

В этой главе изложены рекомендации по устранению ошибок в работе устройства.

- **Проблемы при подаче бумаги** 119
- **Неполадки кабеля или источника питания** 120
- **Неполадки при печати** 121
- **Проблемы качества печати** 126
- **Неполадки операционной системы** 134

Ситуация	Рекомендуемые действия
<b>Произошло замятие бумаги во время печати.</b>	Устраните замятие.
<b>Листы бумаги слипаются.</b>	<ul style="list-style-type: none"><li>• Проверьте максимальную вместимость лотка.</li><li>• Используйте только бумагу рекомендованного типа.</li><li>• Извлеките бумагу из лотка, согните ее или расправьте веером.</li><li>• Бумага может слипаться при повышенной влажности.</li></ul>
<b>Не подается несколько листов бумаги.</b>	Возможно, в лоток загружена бумага разных типов. Загружайте только бумагу, одинаковую по типу, размеру и плотности.
<b>Бумага не подается в устройство.</b>	<ul style="list-style-type: none"><li>• Устраните помехи внутри устройства.</li><li>• Бумага загружена неправильно. Извлеките бумагу из лотка и загрузите ее правильно.</li><li>• В лотке слишком много бумаги. Извлеките из лотка излишки бумаги.</li><li>• Бумага слишком толстая. Используйте только бумагу, соответствующую требованиям для данного устройства.</li></ul>
<b>Постоянно происходит замятие бумаги.</b>	<ul style="list-style-type: none"><li>• В лотке слишком много бумаги. Извлеките из лотка излишки бумаги. Для печати на специальных материалах используйте многоцелевой лоток (или ручную подачу).</li><li>• Используется бумага неподходящего типа. Используйте только бумагу, соответствующую требованиям для данного устройства.</li><li>• Внутри устройства скопились обрывки бумаги. Откройте переднюю крышку и удалите остатки бумаги.</li></ul>
<b>Прозрачные пленки слипаются в области выхода бумаги.</b>	Используйте только прозрачные пленки, предназначенные для лазерных принтеров и вынимайте их сразу после выхода из устройства.
<b>Конверты неправильно подаются в устройство.</b>	Проверьте положение направляющих по обе стороны конверта.



Щелкните эту ссылку, чтобы посмотреть ролик об устранении неисправностей питания.

Ситуация	Рекомендуемые действия
<b>На устройство не подается питание, или неправильно подключен соединительный кабель между компьютером и устройством.</b>	<ul style="list-style-type: none"><li>• Сначала подключите устройство к сети питания. Если устройство снабжено кнопкой  (<b>Питание</b>) на панели управления, нажмите ее, чтобы включить устройство.</li><li>• Отключите кабель устройства и подключите его еще раз.</li></ul>

Ситуация	Возможная причина	Рекомендуемые действия
<b>Устройство не печатает.</b>	На устройство не подается питание.	Сначала подключите устройство к сети питания. Если устройство снабжено кнопкой  ( <b>Питание</b> ) на панели управления, нажмите ее, чтобы включить устройство.
	Устройство не является устройством по умолчанию.	Выберите данное устройство устройством по умолчанию в ОС Windows.
	Проверьте наличие указанных ниже ошибок: <ul style="list-style-type: none"> <li>• Не закрыта передняя крышка. Закройте переднюю крышку.</li> <li>• Произошло замятие бумаги. Устраните замятие.</li> <li>• Не загружена бумага. Загрузите бумагу.</li> <li>• Не установлен картридж с тонером. Установите картридж.</li> </ul> При возникновении системных ошибок во время печати обратитесь к представителю службы технической поддержки.	
	Неправильно подключен соединительный кабель между компьютером и устройством.	Отключите кабель устройства и подключите его еще раз.
	Соединительный кабель между компьютером и устройством неисправен.	Если возможно, подключите кабель к заведомо исправному компьютеру и напечатайте документ. Кроме того, можно попробовать подключить кабель от другого устройства.
	Указан неправильный порт.	Проверьте настройки принтера в операционной системе Windows и убедитесь, что задание печати отправляется на правильный порт. Если у компьютера несколько портов, убедитесь, что устройство подключено к нужному порту.
Неправильно настроены параметры устройства.	Проверьте окно <b>Настройка печати</b> и убедитесь, что все параметры печати установлены правильно.	

Ситуация	Возможная причина	Рекомендуемые действия
<b>Устройство не печатает.</b>	Драйвер принтера установлен неправильно.	Переустановите драйвер устройства.
	Произошел сбой в работе устройства.	Просмотрите сообщения на дисплее панели управления, чтобы выяснить, не произошла ли системная ошибка. Обратитесь в службу технической поддержки.
	Размер документа слишком велик, и на диске компьютера недостаточно свободного места, чтобы разместить задание печати.	Освободите место на диске и повторно отправьте документ на печать.
	Выходной лоток заполнен.	Как только из выходного лотка будет извлечена бумага, устройство возобновит печать.
<b>Устройство подает материалы для печати не из указанного источника бумаги.</b>	Возможно, в окне <b>Настройка печати</b> неверно указаны параметры бумаги.	В большинстве приложений выбрать источник бумаги можно на вкладке <b>Бумага</b> окна <b>Настройка печати</b> . Правильно укажите источник бумаги; см. экран справки драйвера принтера.
<b>Печать выполняется слишком медленно.</b>	Задание печати слишком сложное.	Упростите страницу или измените параметры качества печати.

Ситуация	Возможная причина	Рекомендуемые действия
<b>Половина страницы пуста.</b>	Неправильно выбрана ориентация страницы.	Измените ориентацию страницы в используемом приложении; см. экран справки драйвера принтера.
	Фактический размер бумаги не соответствует выбранным настройкам.	Убедитесь, что размер бумаги, указанный в настройках драйвера принтера, соответствует размеру бумаги, загруженной в лоток, и размеру бумаги, указанному в параметрах печати используемого приложения.
<b>На печать выводится неправильный, искаженный или неполный текст.</b>	Кабель устройства подключен неправильно или неисправен.	Отключите и снова подключите кабель устройства. Проверьте качество печати, повторно отправив на печать документ, который ранее печатался успешно. Подключите кабель и устройство к другому, рабочему компьютеру и попробуйте вывести задание на печать. Попробуйте подключить новый кабель.
	Выбран неправильный драйвер принтера.	В соответствующем меню приложения проверьте, правильно ли выбран принтер.
	Сбой приложения.	Отправьте задание на печать из другого приложения.
	Сбой операционной системы.	Завершите работу Windows и перезагрузите компьютер. Выключите и снова включите устройство.
	При работе в среде DOS настройки шрифта для принтера могут быть установлены неправильно.	См. раздел «Изменение шрифтов» на стр. 79.

Ситуация	Возможная причина	Рекомендуемые действия
<b>Страницы выходят из устройства пустыми.</b>	Неисправен картридж, или закончился тонер.	Перераспределите тонер в картридже. При необходимости замените картридж с тонером.
	Файл документа может содержать пустые страницы.	Проверьте, имеются ли в файле пустые страницы.
	Неисправны какие-либо компоненты принтера (например, контроллер или плата).	Обратитесь в службу технической поддержки.
<b>Файлы PDF печатаются некорректно. некоторые фрагменты графики, текста или иллюстраций отсутствуют.</b>	Несовместимость файла PDF с программой Acrobat.	<p>Печать файла PDF в виде изображения позволяет правильно напечатать документ. В настройках печати Acrobat включите опцию <b>Печатать как изображение</b>.</p> <div data-bbox="1003 858 2190 1070" style="border: 1px solid #ccc; padding: 10px;"><p>Печать файла PDF в виде изображения занимает больше времени, чем обычно.</p></div>
<b>Низкое качество печати фотографий. Изображения нечеткие.</b>	Разрешение фотографии слишком низкое.	Уменьшите размер фотографии. При увеличении размера фотографии в приложении ее разрешение снижается.

Ситуация	Возможная причина	Рекомендуемые действия
<b>Перед началом печати вблизи выходного лотка устройства обнаруживаются испарения.</b>	Испарения во время печати могут быть вызваны повышенной влажностью бумаги.	Это не является неисправностью, Продолжайте печать или замените бумагу.
<b>Устройство не печатает на бумаге нестандартных размеров (например, на бумаге для счетов).</b>	Размер бумаги не соответствует размеру, указанному в настройках.	Укажите правильный размер бумаги в поле <b>Другое</b> во вкладке <b>Бумага</b> окна <b>Настройка печати</b> .
<b>Отпечатанная бумага для счетов скручивается.</b>	Тип бумаги не соответствует значению, указанному в настройках.	Измените параметры принтера и повторите попытку. Откройте окно <b>Настройка печати</b> , перейдите на вкладку <b>Бумага</b> и выберите тип бумаги <b>плотная бумага</b> .

Если внутренние компоненты устройства загрязнены или бумага загружена неправильно, качество печати может заметно ухудшиться. В таблице содержатся инструкции по устранению подобных неполадок.

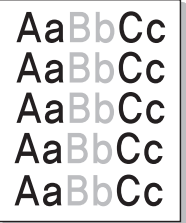
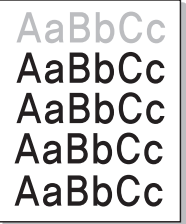
Ситуация	Решения
<p><b>Слишком светлое или бледное изображение</b></p> 	<ul style="list-style-type: none"><li>• Вертикальные белые полосы или бледные области могут появляться на странице из-за низкого уровня тонера. Установите новый картридж.</li><li>• Бумага не отвечает установленным требованиям (например, слишком влажная или жесткая).</li><li>• Если вся страница слишком светлая, значит задано слишком низкое разрешение печати или включен режим экономии тонера. Настройте разрешение печати и отключите режим экономии тонера; см. экран справки драйвера принтера.</li><li>• Сочетание таких недостатков печати, как блеклые участки и смазывание, может указывать на необходимость очистки картриджа с тонером. Очистите внутренние части устройства.</li><li>• Возможно загрязнена поверхность блока лазерного сканирования внутри устройства. Очистите внутренние части устройства. Если устранить неполадку не удастся, обратитесь в службу технической поддержки.</li></ul>
<p><b>Печать на верхней половине листа менее насыщенная, чем на нижней</b></p> 	<p>Возможно, тонер недостаточно проникает в бумагу данного типа.</p> <ul style="list-style-type: none"><li>• Измените параметры принтера и повторите попытку. В окне <b>Настройка печати</b> на вкладке <b>Бумага</b> выберите тип бумаги <b>Вторичная</b>.</li></ul>

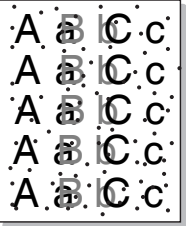
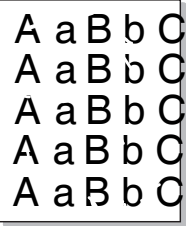
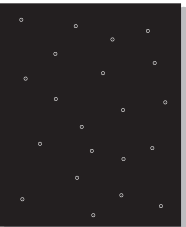
Ситуация	Решения
<p><b>Пятна тонера</b></p> 	<ul style="list-style-type: none"><li>• Бумага не отвечает установленным требованиям (например, слишком влажная или жесткая).</li><li>• Загрязнен транспортный ролик. Очистите внутренние части устройства.</li><li>• Возможно, загрязнен механизм подачи бумаги. Обратитесь в службу технической поддержки.</li></ul>
<p><b>Непропечатанные участки</b></p> 	<p>Беспорядочно расположенные на странице бледные области (обычно округлой формы) могут возникать по указанным ниже причинам:</p> <ul style="list-style-type: none"><li>• Отдельный лист бумаги непригоден для печати. Повторите печать задания.</li><li>• Неравномерная влажность бумаги или наличие на ее поверхности влажных пятен. Используйте бумагу другой марки.</li><li>• Некачественная партия бумаги. Иногда при производстве бумаги образуются области, отталкивающие тонер. Используйте бумагу другой марки или другого сорта.</li><li>• Измените параметры принтера и повторите попытку. Откройте меню <b>Настройка печати</b>, выберите вкладку <b>Бумага</b>, выберите тип <b>плотная бумага</b> или <b>Повыш. Плотности</b> (плотности отдельных образов бумаги см. в Краткое руководство руководстве).</li></ul> <p>Если устранить неполадку не удастся, обратитесь в службу технической поддержки.</p>
<p><b>Белые точки</b></p> 	<p>Белые точки могут появляться на странице по указанным ниже причинам:</p> <ul style="list-style-type: none"><li>• Бумага слишком жесткая; внутренние элементы устройства, в том числе транспортный ролик, интенсивно загрязняются частицами бумаги. Очистите внутренние части устройства.</li><li>• Возможно, загрязнен механизм подачи бумаги. Очистите внутренние части устройства.</li></ul> <p>Если устранить неполадку не удастся, обратитесь в службу технической поддержки.</p>

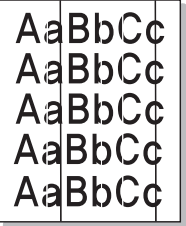
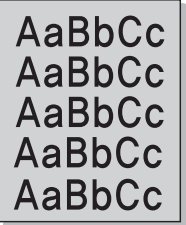
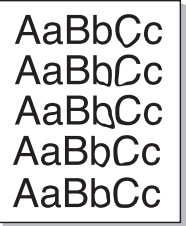
Ситуация	Решения
<b>Вертикальные линии</b> 	<p>Черные вертикальные полосы могут появиться на странице по указанной ниже причине.</p> <ul style="list-style-type: none"><li>• Возможно, поцарапана поверхность (барабан) копи-картриджа. Замените картридж с тонером.</li></ul> <p>Белые вертикальные полосы могут появиться на странице по указанной ниже причине:</p> <ul style="list-style-type: none"><li>• Возможно загрязнена поверхность блока лазерного сканирования внутри устройства. Очистите внутренние части устройства. Если устранить неполадку не удастся, обратитесь в службу технической поддержки.</li></ul>
<b>Черный фон</b> 	<p>При слишком сильном затенении фона выполните указанные ниже действия:</p> <ul style="list-style-type: none"><li>• Замените бумагу менее плотной.</li><li>• Проверьте условия окружающей среды: сильное затенение фона может быть вызвано как слишком низкой, так и слишком высокой (выше 80 %) влажностью.</li><li>• Замените копи-картридж.</li></ul>
<b>Разводы тонера</b> 	<ul style="list-style-type: none"><li>• Очистите внутренние компоненты устройства.</li><li>• Проверьте тип и качество бумаги.</li><li>• Замените копи-картридж.</li></ul>

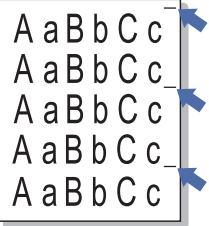
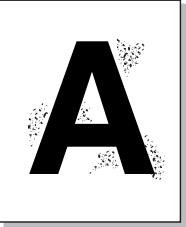
Ситуация	Решения
<p><b>Повторяющиеся вертикальные дефекты</b></p> 	<p>На стороне листа, где выполнялась печать, появляются дефекты, расположенные через равные промежутки.</p> <ul style="list-style-type: none"><li>• Поврежден копи-картридж. Если устранить проблему по-прежнему не удалось, замените копи-картридж.</li><li>• На некоторые детали устройства мог попасть тонер. Если дефект появляется на обратной стороне листа, такая проблема должна исчезнуть после печати нескольких страниц.</li><li>• Поврежден блок термофиксатора. Обратитесь в службу технической поддержки.</li></ul>
<p><b>Рассеивание тонера</b></p> 	<p>Рассеивание тонера по фону происходит из-за того, что частицы тонера распределяются по странице случайным образом.</p> <ul style="list-style-type: none"><li>• Возможно, бумага слишком влажная. Используйте для печати бумагу из другой пачки. Не вскрывайте пачки до начала использования, иначе бумага может впитать слишком много влаги.</li><li>• Если рассеивание тонера происходит на конверте, измените макет печати, чтобы не печатать на клееных швах с обратной стороны: печать на них может привести к появлению дефектов.</li><li>• Если рассеивание по фону происходит на всей поверхности напечатанной страницы, измените разрешение из приложения или в окне <b>Настройка печати</b>. Выберите правильный тип бумаги. Пример Если выбрана бумага <b>Повыш. Плотности</b>, но в действительности используется <b>Обычная бумага</b>, это может ухудшить качество печати.</li></ul>

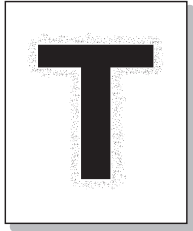
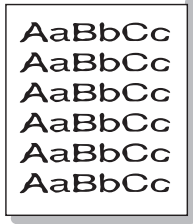
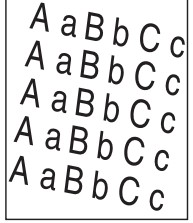
Ситуация	Решения
<p data-bbox="49 276 479 408"><b>Частицы тонера вокруг жирных символов и изображений</b></p> 	<p data-bbox="506 276 1608 316">Возможно, тонер недостаточно проникает в бумагу данного типа.</p> <ul data-bbox="506 336 2186 507" style="list-style-type: none"><li>• Измените параметры принтера и повторите попытку. В окне <b>Настройка печати</b> на вкладке <b>Бумага</b> выберите тип бумаги <b>Вторичная</b>. Выберите правильный тип бумаги. Пример Если выбрана бумага <b>Повыш. Плотности</b>, но в действительности используется <b>Обычная бумага</b>, это может ухудшить качество печати.</li></ul>
<p data-bbox="49 715 405 799"><b>Деформированные символы</b></p> 	<ul data-bbox="506 715 2186 799" style="list-style-type: none"><li>• Если символы искажены и имеют вид незакрашенных контуров, возможно, используется слишком гладкая бумага. Попробуйте выполнить печать на другой бумаге.</li></ul>
<p data-bbox="49 1106 389 1145"><b>Перекося страницы</b></p> 	<ul data-bbox="506 1106 2186 1262" style="list-style-type: none"><li>• Проверьте, правильно ли загружена бумага.</li><li>• Проверьте тип и качество бумаги.</li><li>• Убедитесь, что направляющие не слишком сильно и не слишком слабо прижаты к стопке бумаги.</li></ul>

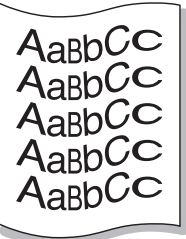
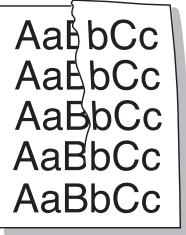
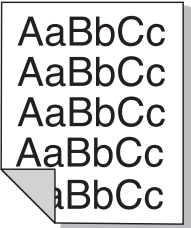
Ситуация	Решения
<p><b>Сворачивание и искривление</b></p> 	<ul style="list-style-type: none"><li>• Проверьте, правильно ли загружена бумага.</li><li>• Проверьте тип и качество бумаги. Высокая температура и влажность могут привести к скручиванию бумаги.</li><li>• Переверните пачку бумаги в лотке. Также можно попробовать повернуть бумагу в лотке на 180° или загрузить новую бумагу.</li></ul>
<p><b>Морщинки и складки</b></p> 	<ul style="list-style-type: none"><li>• Проверьте, правильно ли загружена бумага.</li><li>• Проверьте тип и качество бумаги.</li><li>• Переверните пачку бумаги в лотке. Также можно попробовать повернуть бумагу в лотке на 180° или загрузить новую бумагу.</li></ul>
<p><b>Загрязнение напечатанных страниц с обратной стороны</b></p> 	<ul style="list-style-type: none"><li>• Проверьте, не просыпался ли тонер. Очистите внутренние компоненты устройства.</li></ul>

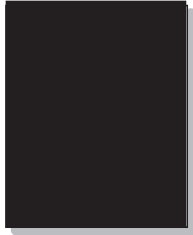
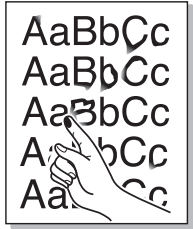
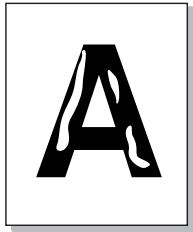
Ситуация	Решения
<p><b>Цветные страницы или страницы черного цвета</b></p> 	<ul style="list-style-type: none"><li>• Возможно, неправильно установлен копи-картридж. Извлеките копи-картридж и установите его снова.</li><li>• Поврежден копи-картридж. Замените копи-картридж.</li><li>• Возможно, устройство нуждается в ремонте. Обратитесь в службу технической поддержки.</li></ul>
<p><b>Незакрепленный тонер</b></p> 	<ul style="list-style-type: none"><li>• Очистите внутренние компоненты устройства</li><li>• Проверьте тип и качество бумаги.</li><li>• Замените копи-картридж.</li></ul> <p>Если устранить дефект не удастся, возможно, устройство нуждается в ремонте. Обратитесь в службу технической поддержки.</p>
<p><b>Непропечатка символов</b></p> 	<p>Непропечатка символов – это появление белых участков внутри символов, которые должны быть полностью черного цвета.</p> <ul style="list-style-type: none"><li>• Если печать выполняется на прозрачных пленках, попробуйте использовать пленки другого типа. Непрочатка символов может быть обусловлена текстурой прозрачных пленок.</li><li>• Возможно, печать выполняется на стороне листа, не предназначенной для печати. Извлеките бумагу и переверните ее.</li><li>• Возможно, бумага не соответствует установленным требованиям.</li></ul>

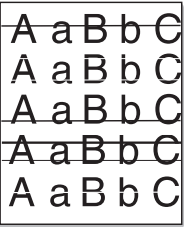
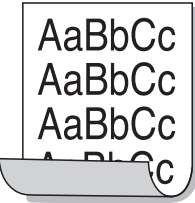
Ситуация	Решения
<p><b>Горизонтальные полосы</b></p> 	<p>Горизонтальные черные полосы и разводы могут появляться по указанным ниже причинам.</p> <ul style="list-style-type: none"> <li>• Возможно, неправильно установлен копи-картридж. Извлеките копи-картридж и установите его снова.</li> <li>• Поврежден копи-картридж. Замените копи-картридж.</li> </ul> <p>Если устранить дефект не удастся, возможно, устройство нуждается в ремонте. Обратитесь в службу технической поддержки.</p>
<p><b>Сворачивание.</b></p> 	<p>Если готовые документы скручиваются или бумага не подается в устройство, выполните указанные ниже действия:</p> <ul style="list-style-type: none"> <li>• Переверните пачку бумаги в лотке. Также можно попробовать повернуть бумагу в лотке на 180° или загрузить новую бумагу.</li> <li>• Измените параметры бумаги и повторите попытку. Откройте окно <b>Настройка печати</b>, перейдите на вкладку <b>Бумага</b> и выберите тип бумаги <b>тонкая бумага</b>.</li> </ul>
<ul style="list-style-type: none"> <li>• <b>На нескольких страницах появляется неизвестное изображение</b></li> <li>• <b>Незакрепленный тонер</b></li> <li>• <b>Снижается яркость печати или появляются загрязнения</b></li> </ul>	<p>Возможно, устройство используется на высоте 1 000 и более метров. Большая высота может влиять на качество печати: тонер может плохо закрепляться, а изображение быть слишком светлым. Установите для устройства правильное значение высоты (см. «Поправка на высоту» на стр. 78).</p>



## Типичные проблемы в операционной системе Windows

Ситуация	Рекомендуемые действия
<b>Во время установки на экран выводится сообщение: «Файл уже используется».</b>	Закройте все приложения. Удалите все приложения из группы автозагрузки и перезапустите ОС Windows. Переустановите драйвер принтера.
<b>На экран выводится сообщение: «Общая ошибка защиты», «Ошибка OE», «Spool32» или «Недопустимая операция».</b>	Закройте все приложения, перезагрузите Windows и повторите попытку напечатать документ.
<b>На экран выводятся сообщения «Ошибка печати» или «Ошибка. Превышено время ожидания».</b>	Эти сообщения могут появляться во время печати. Дождитесь завершения устройством процесса печати. Если сообщение появляется в режиме ожидания или после завершения процесса печати, проверьте соединение и/или наличие ошибок.



Подробные сведения о сообщениях об ошибках см. в руководстве пользователя ОС Microsoft Windows.



## Типичные проблемы в операционной системе Mac OS

Ситуация	Рекомендуемые действия
<b>Файлы PDF печатаются некорректно: некоторые фрагменты графики, текста или иллюстраций отсутствуют.</b>	<p>Печать файла PDF в виде изображения позволяет правильно напечатать документ. В настройках печати Acrobat включите опцию <b>Печатать как изображение</b>.</p> <div data-bbox="631 593 2197 759"><p>Печать файла PDF в виде изображения занимает больше времени, чем обычно.</p></div>
<b>После печати документа задание не исчезает из очереди печати (в операционной системе Mac OS X 10.3.2).</b>	<p>Обновите операционную систему Mac OS до версии Mac OS X 10.3.3 или выше.</p>
<b>В режиме печати обложки некоторые буквы не печатаются надлежащим образом.</b>	<p>Среда Mac OS не позволяет создавать шрифты во время печати титульной страницы. Буквы английского алфавита и цифры в режиме печати титульной страницы отображаются без искажений.</p>
<b>Неправильная передача цветов при печати документа из приложения Acrobat Reader (версия 6.0 или более поздней версии) в Mac OS.</b>	<p>Убедитесь в том, что настройки разрешения в драйвере устройства и в программе Acrobat Reader совпадают.</p>



Дополнительную информацию о сообщениях об ошибках см. в руководстве пользователя Mac OS.



## Типичные проблемы в операционной системе Linux

Ситуация	Рекомендуемые действия
<b>Устройство не печатает.</b>	<ul style="list-style-type: none"><li>• Проверьте, установлен ли в системе драйвер принтера. Откройте средство Unified Driver Configurator и на вкладке <b>Printers</b> в окне <b>Printers configuration</b> проверьте список доступных принтеров. Данное устройство должно быть в этом списке. Если это не так, запустите <b>Add new printer wizard</b> для настройки устройства.</li><li>• Проверьте, включено ли устройство. В окне <b>Printers configuration</b> выберите устройство из списка принтеров. Просмотрите описание устройства на панели <b>Selected printer</b>. Если строка состояния содержит строку <b>Stopped</b>, нажмите кнопку <b>Start</b>. После этого принтер должен возобновить нормальную работу. Состояние остановки может возникать в случае некоторых неполадок при печати.</li><li>• Проверьте, заданы ли в приложении специальные параметры печати, например, «-ogaw». Если параметр командной строки содержит -ogaw, удалите его, чтобы печать выполнялась правильно. В программе Gimp Front-end выберите пункты print — Setup printer и отредактируйте значение параметра в командной строке.</li></ul>

Ситуация	Рекомендуемые действия
<b>Устройство не печатает страницы целиком, и они выходят наполовину пустыми.</b>	Это известная проблема, возникающая в том случае, когда на цветном устройстве в 64-разрядной версии системы Linux используется пакет Ghostscript 8.51 или более ранний. Об этой проблеме сообщалось на веб-сайте <a href="http://bugs.ghostscript.com">bugs.ghostscript.com</a> в статье Ghostscript Bug 688252. Она устранена в пакете AFPL Ghostscript 8.52 и более поздних версий. Для устранения этой проблемы загрузите последнюю версию пакета AFPL Ghostscript с веб-сайта <a href="http://sourceforge.net/projects/ghostscript/">http://sourceforge.net/projects/ghostscript/</a> и установите ее.
<b>При печати документа появляется сообщение об ошибке: «Cannot open port device file».</b>	Во время печати не следует изменять значения параметров выполняемого задания печати (например с помощью служебной программы LPR). Известные версии сервера CUPS прерывают задание печати при изменении его параметров и пытаются повторно запустить прерванное задание. Поскольку драйвер Unified Linux Driver блокирует порт устройства во время печати, после внезапного прекращения работы драйвера порт остается заблокированным и недоступным для последующих заданий печати. В этом случае попробуйте освободить порт, нажав кнопку <b>Release port</b> в окне <b>Port configuration</b> .



Дополнительные сведения о сообщениях об ошибках см. в руководстве пользователя ОС Linux.



## Типичные проблемы при использовании PostScript

Ошибки, описанные ниже, связаны с языком PS и появляются при одновременном использовании нескольких языков принтера.

Проблема	Возможная причина	Решение
<b>Файл PostScript не выводится на печать.</b>	Драйвер PostScript установлен неправильно.	<ul style="list-style-type: none"><li>• Установите драйвер PostScript (см. «Установка программного обеспечения» на стр. 4).</li><li>• Напечатайте страницу конфигурации и проверьте, доступен ли язык PS для печати.</li><li>• Если неисправность не устранена, обратитесь в службу технической поддержки.</li></ul>
<b>Выводится отчет Ошибка проверки лимита.</b>	Задание печати слишком сложное.	Упростите документ или установите дополнительную память.
<b>Распечатывается страница ошибок PostScript.</b>	Возможно, формат задания печати не соответствует формату PostScript.	Выберите формат PostScript для задания печати. Проверьте, не ожидает ли приложение отправки файла настройки или заголовка PostScript на устройство.
<b>В настройках драйвера не выбран дополнительный лоток.</b>	Драйвер принтера не настроен для работы с дополнительным лотком.	Откройте окно свойств драйвера PostScript, перейдите на вкладку <b>Параметры устройства</b> и выберите параметры лотка.

If you have any comments or questions regarding Samsung products, contact the Samsung customer care center.

Country/ Region	Customer Care Center	Web Site
<b>ALBANIA</b>	42 27 5755	
<b>ARGENTINE</b>	0800-333-3733	www.samsung.com
<b>ARMENIA</b>	0-800-05-555	
<b>AUSTRALIA</b>	1300 362 603	www.samsung.com
<b>AUSTRIA</b>	0810-SAMSUNG (7267864, € 0.07/min)	www.samsung.com
<b>AZERBAIJAN</b>	088-55-55-555	
<b>BAHRAIN</b>	8000-4726	www.samsung.com
<b>BELARUS</b>	810-800-500-55-500	
<b>BELGIUM</b>	02-201-24-18	www.samsung.com /be (Dutch) www.samsung.com /be_fr (French)
<b>BOSNIA</b>	05 133 1999	
<b>BRAZIL</b>	0800-124-421 4004-0000	www.samsung.com

Country/ Region	Customer Care Center	Web Site
<b>BULGARIA</b>	07001 33 11	www.samsung.com
<b>CANADA</b>	1-800-SAMSUNG (726-7864)	www.samsung.com
<b>CHILE</b>	800-SAMSUNG (726-7864)	www.samsung.com
<b>CHINA</b>	400-810-5858	www.samsung.com
<b>COLOMBIA</b>	01-8000112112	www.samsung.com
<b>COSTA RICA</b>	0-800-507-7267	www.samsung.com
<b>CROATIA</b>	062 SAMSUNG (062 726 7864)	www.samsung.com
<b>CZECH REPUBLIC</b>	800-SAMSUNG (800-726786) Samsung Zrt., česká organizační složka, Oasis Florenc, Sokolovská394/17, 180 00, Praha 8	www.samsung.com
<b>DENMARK</b>	70 70 19 70	www.samsung.com
<b>DOMINICA</b>	1-800-751-2676	www.samsung.com
<b>ECUADOR</b>	1-800-10-7267	www.samsung.com
<b>EGYPT</b>	0800-726786	www.samsung.com
<b>EIRE</b>	0818 717100	www.samsung.com

Country/Region	Customer Care Center	Web Site
<b>EL SALVADOR</b>	800-6225	www.samsung.com
<b>ESTONIA</b>	800-7267	www.samsung.com
<b>FINLAND</b>	030-6227 515	www.samsung.com
<b>FRANCE</b>	01 48 63 00 00	www.samsung.com
<b>GERMANY</b>	01805 - SAMSUNG (726-7864 € 0,14/min)	www.samsung.com
<b>GEORGIA</b>	8-800-555-555	
<b>GREECE</b>	IT and Mobile : 80111-SAMSUNG (80111 7267864) from land line, local charge/ from mobile, 210 6897691 Cameras, Camcorders, Televisions and Household AppliancesFrom mobile and fixed 2106293100	www.samsung.com
<b>GUATEMALA</b>	1-800-299-0013	www.samsung.com
<b>HONDURAS</b>	800-27919267	www.samsung.com

Country/Region	Customer Care Center	Web Site
<b>HONG KONG</b>	(852) 3698-4698	www.samsung.com/hk www.samsung.com/hk_en/
<b>HUNGARY</b>	06-80-SAMSUNG (726-7864)	www.samsung.com
<b>INDIA</b>	3030 8282 1800 3000 8282	www.samsung.com
<b>INDONESIA</b>	0800-112-8888 021-5699-7777	www.samsung.com
<b>IRAN</b>	021-8255	www.samsung.com
<b>ITALY</b>	800-SAMSUNG (726-7864)	www.samsung.com
<b>JAMAICA</b>	1-800-234-7267	www.samsung.com
<b>JAPAN</b>	0120-327-527	www.samsung.com
<b>JORDAN</b>	800-22273	www.samsung.com
<b>KAZAKHSTAN</b>	8-10-800-500-55-500 (GSM:7799)	www.samsung.com
<b>KOSOVO</b>	+381 0113216899	

Country/Region	Customer Care Center	Web Site
<b>KUWAIT</b>	183-2255	www.samsung.com
<b>KYRGYZSTAN</b>	00-800-500-55-500	www.samsung.com
<b>LATVIA</b>	8000-7267	www.samsung.com
<b>LITHUANIA</b>	8-800-77777	www.samsung.com
<b>LUXEMBURG</b>	261 03 710	www.samsung.com
<b>MALAYSIA</b>	1800-88-9999	www.samsung.com
<b>MACEDONIA</b>	023 207 777	
<b>MEXICO</b>	01-800-SAMSUNG (726-7864)	www.samsung.com
<b>MOLDOVA</b>	00-800-500-55-500	
<b>MONTENEGRO</b>	020 405 888	
<b>MOROCCO</b>	080 100 2255	www.samsung.com
<b>NIGERIA</b>	080-SAMSUNG(726-7864)	www.samsung.com
<b>NETHERLANDS</b>	0900-SAMSUNG (0900-7267864) (€ 0,10/min)	www.samsung.com
<b>NEW ZEALAND</b>	0800 SAMSUNG (0800 726 786)	www.samsung.com

Country/Region	Customer Care Center	Web Site
<b>NICARAGUA</b>	00-1800-5077267	www.samsung.com
<b>NORWAY</b>	815-56 480	www.samsung.com
<b>OMAN</b>	800-SAMSUNG (726-7864)	www.samsung.com
<b>PANAMA</b>	800-7267	www.samsung.com
<b>PERU</b>	0-800-777-08	www.samsung.com
<b>PHILIPPINES</b>	1800-10-SAMSUNG (726-7864) 1-800-3-SAMSUNG (726-7864) 1-800-8-SAMSUNG (726-7864) 02-5805777	www.samsung.com
<b>POLAND</b>	0 801 1SAMSUNG (172678) 022-607-93-33	www.samsung.com
<b>PORTUGAL</b>	80820-SAMSUNG (726-7864)	www.samsung.com
<b>PUERTO RICO</b>	1-800-682-3180	www.samsung.com

Country/Region	Customer Care Center	Web Site
<b>RUMANIA</b>	08010 SAMSUNG (08010 726 7864) only from landline, local network Romtelecom - local tariff / 021 206 01 10 for landline and mobile, normal tariff.	www.samsung.com
<b>RUSSIA</b>	8-800-555-55-55	www.samsung.com
<b>SAUDI ARABIA</b>	9200-21230	www.samsung.com
<b>SERBIA</b>	0700 SAMSUNG (0700 726 7864)	www.samsung.com
<b>SINGAPORE</b>	1800-SAMSUNG (726-7864)	www.samsung.com
<b>SLOVAKIA</b>	0800-SAMSUNG (726-7864)	www.samsung.com
<b>SOUTH AFRICA</b>	0860 SAMSUNG (726-7864)	www.samsung.com
<b>SPAIN</b>	902-1-SAMSUNG(902 172 678)	www.samsung.com
<b>SWEDEN</b>	0771 726 7864 (SAMSUNG)	www.samsung.com

Country/Region	Customer Care Center	Web Site
<b>SWITZERLAND</b>	0848-SAMSUNG (7267864, CHF 0.08/min)	www.samsung.com /ch www.samsung.com /ch_fr/
<b>TADJIKISTAN</b>	8-10-800-500-55-500	www.samsung.com
<b>TAIWAN</b>	0800-329-999	www.samsung.com
<b>THAILAND</b>	1800-29-3232 02-689-3232	www.samsung.com
<b>TRINIDAD &amp; TOBAGO</b>	1-800-SAMSUNG (726-7864)	www.samsung.com
<b>TURKEY</b>	444 77 11	www.samsung.com
<b>U.A.E</b>	800-SAMSUNG (726-7864)	www.samsung.com
<b>U.K</b>	0330 SAMSUNG (726-7864)	www.samsung.com
<b>U.S.A</b>	1-800-SAMSUNG (726-7864)	www.samsung.com
<b>UKRAINE</b>	0-800-502-000	www.samsung.ua www.samsung.com /ua_ru

Country/ Region	Customer Care Center	Web Site
UZBEKISTAN	8-10-800-500-55-500	<a href="http://www.samsung.com">www.samsung.com</a>
VENEZUELA	0-800-100-5303	<a href="http://www.samsung.com">www.samsung.com</a>
VIETNAM	1 800 588 889	<a href="http://www.samsung.com">www.samsung.com</a>



Представленный ниже глоссарий поможет ознакомиться с продуктом. Здесь разъясняется терминология, которая обычно используется при описании процесса печати, в том числе и в данном руководстве пользователя.

## 802.11

---

802.11 — это набор стандартов беспроводной связи в локальных сетях (WLAN), разработанный комитетом стандартизации IEEE LAN/MAN (IEEE 802).

## 802.11b/g/n

---

Стандарт 802.11b/g/n позволяет использовать одно и то же оборудование в полосе частот 2,4 ГГц. Стандарт 802.11b обеспечивает полосу пропускания до 11 Мбит/с, а 802.11n — до 150 Мбит/с. На скорость передачи данных устройств 802.11b/g/n может влиять излучение микроволновых печей, беспроводных телефонов и устройств Bluetooth.

## Точка доступа

---

Точка доступа или беспроводная точка доступа (AP или WAP) — устройство, объединяющее беспроводные устройства связи в рамках беспроводных локальных сетей (WLAN). Оно действует как центральный передатчик и приемник радиосигналов в сети WLAN.

## ADF

---

Автоматический податчик документов (ADF) — модуль сканирования, который автоматически подает лист оригинала, так что устройство может сразу отсканировать несколько страниц.

## AppleTalk

---

AppleTalk — это определенный набор протоколов, разработанный компанией Apple для компьютерных сетей. Он был включен в оригинальный Macintosh (1984), а сейчас его использование ограничивается компанией Apple в пользу сетей TCP/IP.

## Битовая глубина

---

Термин компьютерной графики, означающий число битов, которые используются для описания цвета каждого пикселя растрового изображения. Большая глубина цвета дает более широкий диапазон отдельных цветов. С возрастанием количества битов число возможных цветов становится слишком большим для карты цветов. Однобитный цвет обычно называют монохромным или черно-белым.

## BMP

---

Растровый графический формат внутреннего использования графической подсистемы Microsoft Windows (GDI), который обычно применяется в качестве простого формата графических файлов на этой платформе.

## BOOTP

---

Протокол начальной загрузки. Сетевой протокол, используемый для автоматического получения клиентом своего IP-адреса. Получение IP-адреса происходит во время загрузки компьютеров или операционных систем, запущенных на этих компьютерах. Серверы BOOTP назначают IP-адрес каждому сетевому клиенту из адресного пула. BOOTP дает возможность бездисковым рабочим станциям получать IP-адрес перед загрузкой какой-либо современной операционной системы.

## CCD

---

Прибор с зарядовой связью (CCD) — устройство, обеспечивающее выполнение задания сканирования. Механизм блокировки CCD также используется для удержания модуля CCD с целью предотвращения повреждений при передвижении аппарата.

## Сортировка

---

Сортировка — это процесс печати задания наборами по несколько копий. Если выбрана сортировка, то устройство сначала печатает полный набор, а потом дополнительные копии.

## Панель управления

---

Панель управления — это часть корпуса, как правило, вертикальная, на которой расположены элементы управления и индикации. Обычно они находятся на передней панели устройства.

## Заполнение

---

Печатный термин, используемый для измерения расхода тонера при печати. Например, заполнение 5 % означает, что лист А4 приблизительно на 5 % заполнен изображениями или текстом. Если копия документа или его оригинал содержит сложные изображения или большой объем текста, заполнение будет большим и соответственно возрастет расход тонера.

## CSV

---

Значения, разделенные запятыми (CSV). Данный тип формата файлов используется для обмена данными между неродственными приложениями. Из-за применения в Microsoft Excel этот формат стал стандартом де-факто в отрасли, даже среди платформ, выпущенных другими производителями.

## DADF

---

Дуплексный автоподатчик документов (DADF) — это модуль сканирования, который автоматически подает и переворачивает лист оригинала, так что устройство может отсканировать его с обеих сторон.

## По умолчанию

---

Значение или параметр, которые действуют при начальной установке принтера, его перезагрузке или инициализации.

## DHCP

---

Протокол динамической конфигурации сетевого узла (DHCP) является сетевым протоколом «клиент-сервер». Сервер DHCP предоставляет параметры конфигурации на конкретный запрос от клиента DHCP, обычно компьютеру клиента параметры требуются для подключения к сети. DHCP предоставляет также механизм назначения IP-адреса компьютеру клиента.

## DIMM

---

Модуль памяти с двухрядным расположением выводов (DIMM) — небольшая печатная плата, предназначенная для хранения данных. DIMM хранит все данные принтера, такие как данные для печати и полученные факсы.

## DLNA

---

Альянс цифровых домашних сетей (DLNA) — стандарт, который позволяет устройствам, подключенным к домашней сети, обмениваться информацией друг с другом.

## DNS

---

Служба доменных имен (DNS) — система, которая хранит информацию, связанную с доменными именами в распределенной по сети базе данных, такой как Интернет.

## Матричный принтер

---

Матричный принтер — это тип компьютерного печатающего устройства с печатающей головкой, которая перемещается над листом вперед-назад. Печать происходит, когда к бумаге прижимается пропитанная чернилами тканевая лента, почти как в печатной машинке.

## DPI

---

Точек на дюйм (DPI) — единица измерения разрешения, используемая для сканирования и печати. В целом большее значение DPI обеспечивает более высокое разрешение, больше видимых деталей изображения и больший размер файла.

## DRPD

---

Режим распознавания условного звонка. Функция условного звонка — это услуга телефонной компании, позволяющая использовать одну телефонную линию для работы с несколькими телефонными номерами.

## Модуль двусторонней печати

---

Механизм для автоматического переворачивания листа бумаги, с помощью которого устройство может выполнять сканирование или печать на обеих сторонах бумаги. Принтер, оснащенный модулем двусторонней печати, может печатать на обеих сторонах бумаги в течение одного цикла печати.

## Рабочая нагрузка

---

Рабочая нагрузка — это количество страниц в месяц, которое принтер может напечатать без ухудшения качества печати. Обычно принтер имеет ограничение технического ресурса, например количество страниц в год. Технический ресурс, как правило, определяется средним количеством отпечатков в течение срока гарантийного обслуживания. Например, при рабочей нагрузке 48 000 страниц в месяц, принимая в расчет 20 рабочих дней, предельное количество страниц в день составляет 2 400.

## ЕСМ

---

Режим исправления ошибок (ЕСМ) — необязательный режим передачи данных, имеющийся в факсимильных аппаратах или в факс-модемах класса 1. Он автоматически регистрирует и исправляет ошибки в процессе передачи факса, которые иногда возникают из-за помех в телефонной линии.

## Эмуляция

---

Эмуляция — это техника получения при помощи одного устройства тех же результатов, что и при использовании другого.

Эмулятор дублирует функции одной системы при помощи другой системы, так что вторая система ведет себя как первая. При эмуляции стараются точно воспроизвести внешние особенности функционирования, в отличие от симуляции, при которой речь идет об абстрактной модели симулируемой системы, часто имея в виду ее внутреннее состояние.

## Ethernet

---

Ethernet — это технология организации компьютерных сетей на основе передачи кадров, используемая при создании локальных сетей. Она определяет метод проводного подключения и передачи сигналов на физическом уровне, форматы кадров и протоколы на уровне MAC (управление доступом к среде)/канальном уровне модели OSI. Наиболее полно Ethernet характеризует стандарт IEEE 802.3. Он стал самой распространенной технологией, применяемой для организации локальных сетей начиная с 1990-х годов и по сей день.

## EtherTalk

---

Набор протоколов, разработанный компанией Apple Computer для компьютерных сетей. Он был включен в оригинальный Macintosh (1984), а сейчас его использование ограничивается компанией Apple в пользу сетей TCP/IP.

## FDI

---

Внешний интерфейс устройства (FDI) — это плата, устанавливаемая для подключения внешнего устройства, такого как монетоприемник или карт-ридер. Такие устройства позволяют предоставлять платные услуги печати.

## FTP

---

Протокол передачи файлов (FTP) — широко используемый протокол для обмена файлами в любой сети, поддерживающей протокол TCP/IP (такой как Интернет или Интранет).

## Термофиксатор

---

Часть лазерного принтера, которая фиксирует тонер на материале для печати. Состоит из нагревательного ролика и ролика давления. Нанесенный на бумагу тонер закрепляется термофиксатором путем нагревания под давлением, поэтому из лазерного принтера выходит теплая бумага.

## Шлюз

---

Соединение между компьютерными сетями или между компьютерной сетью и телефонной линией. Является очень распространенным, так как представляет собой компьютер или сеть, которая разрешает доступ другому компьютеру или сети.

## Оттенки серого

---

Оттенки серого соответствуют светлым и темным участкам изображения при преобразовании цветных изображений в черно-белые; различные цвета представляются разными оттенками серого.

## Полутона

---

Тип изображения, где оттенки серого имитируются печатью точек с различной плотностью. В интенсивно закрашенных областях количество точек больше, а в более светлых — меньше.

## Запоминающее устройство

---

Запоминающее устройство, известное как жесткий диск, - это устройство долговременного хранения информации, в котором данные в цифровом виде хранятся на быстро вращающихся дисках с намагниченными поверхностями.

## IEEE

---

Институт инженеров по электротехнике и радиоэлектронике (IEEE) — международная некоммерческая организация, которая занимается продвижением технологий, связанных с электричеством.

## IEEE 1284

---

Стандарт параллельного порта 1284, который был разработан Институтом инженеров по электротехнике и радиоэлектронике (IEEE). Термин 1284-B описывает особый тип разъема на конце параллельного кабеля, который подключается к периферийному устройству (например, к принтеру).

## Внутренняя сеть

---

Частная сеть, в которой используются протоколы Интернета, связь между узлами в сети и, возможно, общедоступная система связи, обеспечивающая защиту части информации организации или операций с ее сотрудниками. Иногда термин относится только к видимой службе, внутреннему веб-сайту.

## IP-адрес

---

IP-адрес — уникальное число, которое используется сетевыми устройствами для идентификации и взаимодействия друг с другом по сети с использованием стандарта Internet Protocol.

## IPM

---

Изображений в минуту (IPM) — показатель скорости принтера. Значение IPM показывает количество односторонних листов, которое принтер может напечатать за одну минуту.

## IPP

---

Интернет-протокол печати (IPP) определяет стандартный протокол печати, а также управления заданиями печати, размерами носителя, разрешением и т. п. IPP может использоваться локально или через Интернет для сотен принтеров, он поддерживает также контроль доступа, идентификацию и шифрование данных, что значительно расширяет его возможности и обеспечивает большую безопасность при печати по сравнению с предыдущими протоколами.

## IPX/SPX

---

IPX/SPX означает обмен пакетами в Интернете/последовательный обмен пакетами. Это сетевой протокол, используемый операционной системой Novell NetWare. Как IPX, так и SPX обеспечивают службу подключения подобно TCP/IP, при этом протокол IPX имеет сходство с IP, а SPX имеет сходство с TCP. IPX/SPX первоначально был разработан для локальных сетей (LAN) и отличается эффективностью (по производительности превышает протокол TCP/IP в LAN).

## ISO

---

Международная организация по стандартизации (ISO) — международный орган, членами которого являются представители национальных органов стандартизации. ISO публикует промышленные и коммерческие стандарты, используемые во всем мире.

## ITU-T

---

Международный союз электросвязи — международная организация, созданная с целью стандартизации и регулирования международных радио- и телекоммуникаций. В его основные задачи входит стандартизация, распределение радиочастот и организация мероприятий связи между разными странами, чтобы обеспечить работу международной телефонной связи. «Т» в аббревиатуре ITU-T означает телекоммуникации.

## Диаграмма ITU-T №1

---

Стандартная тестовая диаграмма, публикуемая ITU-T для передачи документов по факсимильной связи.

## JBIG

---

Объединенная экспертная группа по бинарным изображениям (JBIG) — стандарт сжатия изображений без потерь качества и четкости; был разработан для сжатия бинарных изображений, в частности, факсов, но может применяться также для других изображений.

## JPEG

---

Объединенная экспертная группа по фотографии (JPEG) — наиболее распространенный стандартный метод сжатия фотографических изображений с частичной потерей качества. Этот формат используется для хранения и передачи фотографий в Интернете.

## LDAP

---

Облегченный протокол доступа к каталогам (LDAP) — сетевой протокол для запросов и изменений служб каталогов, работающих по протоколу TCP/IP.

## LED

---

Светодиодный индикатор (LED) — полупроводниковый элемент, который отображает состояние устройства.

## Блок лазерного сканирования (LSU)

---

Блок лазерного сканирования позволяет создавать изображения за счет разности потенциалов на фотобарабане, путем фокусирования лазерного луча от вращающегося многоугольного зеркала посредством линзы.

## MAC-адрес

---

Адрес контроля доступа к среде (MAC) — уникальный идентификатор устройства, присоединенного к сетевой среде. MAC-адрес — уникальное 48-битовое число; обычно записывается в виде 12 шестнадцатеричных символов, сгруппированных попарно (например, 00-00-0c-34-11-4e). Этот адрес обычно жестко запрограммирован в плате сетевого интерфейса (NIC) ее производителем и используется, чтобы помочь маршрутизаторам найти устройство в обширных сетях.

## MFP

---

Многофункциональный принтер (MFP) — офисное устройство, сочетающее в одном корпусе функции принтера, копировального устройства, факса, сканера и т. п.

## МН

---

Модифицированный алгоритм Хаффмана (МН) — алгоритм сжатия данных (изображений), передаваемых факсимильными аппаратами; рекомендуется стандартом ITU-T T.4. Данный алгоритм имеет схему продольного кодирования на основе словаря кодов, оптимизированную для эффективного сжатия пустых участков. Так как большинство факсов состоит в основном из пустых участков, это позволяет свести к минимуму время передачи большинства факсов.

## MMR

---

Модифицированный метод модификации READ (MMR) — метод сжатия данных, рекомендованный ITU-T T.6.

## Модем

---

Устройство, модулирующее сигнал несущей частоты путем кодирования цифровой информации, а также демодулирующее такой сигнал несущей частоты путем декодирования переданной информации.

## MR

---

Модифицированный метод READ (MMR) — метод сжатия данных, рекомендованный ITU-T T.4. Посредством метода MR кодируется первая отсканированная строка с помощью алгоритма МН. Следующая строка сравнивается с предыдущей, определяются различия между ними, затем эти различия кодируются и передаются.

## NetWare

---

Сетевая операционная система, разработанная компанией Novell, Inc. Сначала она использовала кооперативную многозадачность для поддержки различных служб на ПК, а сетевые протоколы были основаны на первичном стеке Xerox XNS. В настоящее время NetWare поддерживает как TCP/IP, так и IPX/SPX.

## ОРС

---

Фотобарабан (ОРС) — механизм, который формирует виртуальное изображение для печати с помощью лазерного луча. Обычно представляет собой цилиндр цвета ржавчины или зеленого цвета.

Поверхность барабана, содержащегося в блоке формирования изображения, медленно изнашивается в ходе эксплуатации принтера. Барабан изнашивается из-за контакта с проявляющей кистью картриджа, чистящим механизмом и бумагой; в случае износа его следует заменить надлежащим образом.

## Оригиналы

---

Первые экземпляры (например, документа, фотографии или текста), которые копируются, воспроизводятся или переводятся, но которые сами не были скопированы или получены из чего-то другого.

## OSI

---

Взаимодействие открытых систем (OSI) — модель, разработанная для связи Международной Организацией Стандартизации (ISO). OSI представляет стандартный модульный принцип архитектуры сети, который делит требуемый набор комплексных функций на управляемый, автономный и функциональный слои. Этими слоями являются (сверху вниз): приложение, презентация, сеанс, передача, сеть, канал передачи данных и физическая связь.

## PABX

---

Офисная автоматическая телефонная станция (PABX) — автоматическая телефонная система коммутации, действующая в пределах учреждения.

## PCL

---

Язык управления печатью (PCL) — язык описания страниц (PDL), разработанный компанией HP в качестве протокола принтера, который стал промышленным стандартом. Изначально разработанный для первых струйных принтеров, PCL был выпущен и в других вариантах: для термографических печатающих устройств, матричных и лазерных принтеров.

## PDF

---

Формат переносимого документа (PDF) — разработанный компанией Adobe Systems и защищенный патентом формат файла для представления двумерных документов в виде, не зависящем от отображающего устройства и его разрешения.

## PostScript

---

PostScript (PS) — язык описания страниц и язык программирования, используемый в основном в электронике и настольных издательских системах. Для создания изображения программа PostScript проходит через интерпретатор.

## Драйвер принтера

---

Программа, используемая для передачи команд и данных с компьютера на принтер.

## Материал для печати

---

Это материалы, такие как бумага, конверты, наклейки и прозрачная пленка, которые можно использовать в принтерах, сканерах, факсах и копировальных аппаратах.

## PPM

---

Страниц в минуту (PPM) — метод измерения скорости работы принтера, означающий количество страниц, которые принтер может напечатать за одну минуту.

## Файл PRN

---

Интерфейс, который упрощает работу, т. к. позволяет программному обеспечению взаимодействовать с драйвером устройства с помощью обычных системных команд ввода/вывода.

## Протокол

---

Обозначение или стандарт, который устанавливает или управляет соединением, связью и передачей данных между двумя вычислительными устройствами.

## PS

---

См. PostScript.

## PSTN

---

Коммутируемая телефонная сеть общего пользования (PSTN) — сеть общедоступных мировых телефонных сетей с коммутацией каналов, которая обычно маршрутизируется через коммутатор (например, в производственных помещениях).

## RADIUS

---

Служба дистанционной аутентификации пользователей по коммутируемым линиям (RADIUS) — протокол удаленной аутентификации и учета пользователей. RADIUS обеспечивает централизованное управление такими данными аутентификации, как имена и пароли пользователей, с помощью принципов AAA (аутентификация, проверка полномочий и учета) для управления сетевым доступом.

## Разрешение

---

Резкость изображения, измеряемая в точках на дюйм (тчк/дюйм). Чем больше количество точек на дюйм, тем выше разрешение.

## SMB

---

Блок серверных сообщений (SMB) — сетевой протокол, применяемый в основном для предоставления общего доступа к файлам, принтерам, последовательным портам и различным каналам связи между узлами сети. Кроме того, обеспечивает механизм связи с аутентификацией.

## SMTP

---

Простой протокол электронной почты (SMTP) — стандарт для передачи электронной почты в Интернете. SMTP — относительно простой протокол на основе текста, в котором указывается один или несколько получателей сообщения, а затем передается текст сообщения. Это протокол «клиент-сервер», по которому клиент передает сообщения электронной почты серверу.

## SSID

---

Идентификатор набора служб (SSID) — название беспроводной локальной сети. Все устройства локальной беспроводной сети обладают единым SSID, благодаря чему взаимодействуют друг с другом. Название SSID является регистрозависимым, а его длина не превышает 32 символов.

## Маска подсети

---

Маска подсети используется в сочетании с сетевым адресом для определения того, какая часть адреса является сетевым адресом, а какая — ведущим адресом.

## TCP/IP

---

Протокол TCP и протокол Интернета (IP) — набор протоколов связи, реализующий стек протоколов, на основе которого работает Интернет и большинство коммерческих сетей.

## TCR

---

Отчет подтверждения передачи (TCR) предоставляет сведения о каждой передаче данных, такие как состояние задания, результат передачи и количество отправленных страниц. Этот отчет может печататься после каждого задания или только после неудачной передачи.

## TIFF

---

Теговый формат файлов изображения (TIFF) — формат растрового изображения с переменным разрешением. Обычно TIFF описывает данные изображений, поступающие от сканера. Изображения в формате TIFF используют теги, то есть ключевые слова, определяющие характеристики содержащегося в файле изображения. Этот гибкий и независимый от платформы формат может использоваться для изображений, полученных при помощи различных приложений обработки изображений.

## Картридж с тонером

---

Своеобразный контейнер с тонером, используемый в печатающих устройствах. Тонер — это порошок, который используется в лазерных принтерах и фотокопировальных устройствах. С его помощью формируется текст и изображения на материалах для печати. Тонер может плавиться под воздействием температуры и давления термофиксатора, за счет чего он прилипает к волокнам бумаги.

## TWAIN

---

Промышленный стандарт для сканеров и программного обеспечения. При использовании TWAIN-совместимого сканера с TWAIN-совместимой программой сканирование может быть запущено из программы. TWAIN представляет собой программный интерфейс приложения записи изображений для операционных систем Microsoft Windows и Apple Macintosh.

## Путь UNC

---

Универсальное соглашение об именовании (UNC) — стандартный метод доступа к сетевым ресурсам в Windows NT и других продуктах Microsoft. Формат пути UNC выглядит следующим образом:

```
\\<имя_сервера>\<имя_ресурса>\<дополнительный_каталог>
```

## URL

---

Унифицированный указатель ресурса (URL) — глобальный адрес документов и ресурсов в сети Интернет. Первая часть адреса указывает на используемый протокол, вторая определяет IP-адрес домена, в котором находится ресурс.

## USB

---

Универсальная последовательная шина (USB) — стандарт, разработанный компанией USB Implementers Forum, Inc., для соединения компьютеров и периферийных устройств. В отличие от параллельного порта, USB разработан для обеспечения одновременного подключения нескольких периферийных устройств к одному USB-порту компьютера.

## Водяной знак

---

Водяной знак — это различимое изображение или узор, которое более четко видно на просвет. Водяные знаки впервые были использованы в Болонье, Италия, в 1282 году; они применялись производителями бумаги для идентификации своей продукции, а также на почтовых марках, банкнотах и других правительственных документах, чтобы воспрепятствовать подделкам.

## WEP

---

Протокол шифрования в беспроводной связи (WEP) — протокол безопасности, описанный стандартом IEEE 802.11, который обеспечивает тот же уровень защиты, что и в проводных локальных сетях. Безопасность в WEP обеспечивается за счет шифрования передаваемых по радиосигналу данных от одной конечной точки к другой.

## WIA

---

Архитектура записи изображений Windows (WIA) — архитектура записи изображений, первоначально введенная в Windows Me и Windows XP. Сканирование можно запустить из этих операционных систем при помощи WIA-совместимого сканера.

## WPA

---

Защищенный доступ Wi-Fi (WPA) — класс систем защиты беспроводных (Wi-Fi) компьютерных сетей, созданный для усовершенствования функций обеспечения безопасности WEP.

## WPA-PSK

---

WPA-PSK (общий ключ WPA) — специальный режим работы WPA, созданный для малого бизнеса и домашних пользователей. Общий ключ (пароль) указывается в беспроводной точке доступа (WAP) и в других портативных или настольных устройствах. В режиме WPA-PSK при каждом сеансе связи между беспроводным клиентом и соответствующей точкой доступа происходит генерация уникального ключа, что повышает безопасность соединения.

## WPS

---

Защищенная настройка Wi-Fi (WPS) — стандарт для создания беспроводной домашней сети. Если точка беспроводного доступа поддерживает WPS, можно легко настроить беспроводное подключение к сети без компьютера.

## XPS

---

Разработанный Microsoft формат XML Paper Specification (XPS) является спецификацией Page Description Language (PDL) и новым форматом, совмещающим преимущества переносимого и электронного документа. Это спецификация, основанная на XML, на новом способе печати и векторном, независимом от устройства формате документа.

## С

свойства	
функции устройства	64

## G

general settings	69
------------------	----

## L

Linux	
unifled driver configurator	114
переустановка драйвера для подключения с помощью кабеля USB	10
печать	96
работа с программой SetIP	16
свойства принтера	97
установка драйвера для подключения через кабель USB	8
установка драйвера для подключения через сеть	26
часто встречающиеся проблемы в ОС Linux	136

## M

Macintosh	
переустановка драйвера для подключения с помощью кабеля USB	

## 7

печать	94
работа с программой SetIP	15
установка драйвера для подключения через кабель USB	5
установка драйвера для подключения через сеть	24
часто встречающиеся проблемы в операционной системе Mac OS	135

## macintosh

использование справки	95
-----------------------	----

## S

SyncThru Web Service	
общая информация	105
service contact numbers	139

## U

UNIX	
печать	99
установка драйвера для подключения через сеть	27

## USBкабель

переустановка драйвера	7, 10
установка драйвера	5, 8

## W

### Windows

работа с программой SetIP	14, 57
установка драйвера для подключения через сеть	17
часто встречающиеся проблемы в ОС Windows	134

## Б

### беспроводная

USBкабель	42
WPS	
отключение	37, 38
WPS устройство не оснащено дисплеем	
PINкод	39
настройка с помощью нажатия кнопки	39
компьютер	36
панель управления	35
Режим инфраструктуры	35
режим Adhoc	35
установка	35

### беспроводная сеть

сетевой кабель	57
----------------	----

бумага	67
--------	----

## В

водяной знак	
изменение	86
создание	86
удаление	87

## Г

гlossарий	144
-----------	-----

## Д

Драйвер PostScript	
решение проблем	138

## И

Изменение	79
информация об устройстве	65

## К

карт с тонером	
меры предосторожности	102
не Samsung и повторно заправленные	103
картридж с тонером	
приблизительный срок службы	103
хранение	102

## М

макет	66
-------	----

## Н

настройка шрифта	79
неполадки	
некачественная печать	126
проблемы печати	121
проблемы при подаче бумаги	119
проблемы с электропитанием	120

## О

о безопасности	
состояние устройства	65

## П

параметры печати	
Linux	97
печать	
Linux	96
Macintosh	94
UNIX	99
изменение стандартных параметров печати	80
использование утилиты прямой печати	91

несколько страниц на одной стороне листа бумаги	
Macintosh	94
печать в файл	82
печать на обеих сторонах листа	
Macintosh	95
печать документа	
Linux	96
Macintosh	94
UNIX	99
печать наложения	
печать	88
создание	88
удаление	89
печать нескольких страниц на одном листе	
Macintosh	94
программа SetIP	14, 57

## Р

разрешение при печати выбор	
Linux	96
расходные материалы	
информация об устройстве	65
приблизительный срок службы картриджа	103

## С

---

утилита прямой печати

91

### сети

Конфигурация IPv6	31
программа SetIP	57
установка драйвера Macintosh	24

### сеть

знакомство с сетевыми программами 12	
общая настройка	73
программа SetIP	14, 15, 16
установка драйвера Linux	26
UNIX	27
Windows	17

### состояние принтера

общая информация	111, 113
------------------	----------

специальные функции печати	77
----------------------------	----

структура меню	65
----------------	----

## У

---

### установка драйвера

Unix	27
------	----

### установка устройства

поправка на высоту	78
--------------------	----