

Samsung ML-2850 Series

Черно-белый лазерный принтер



Руководство пользователя

SAMSUNG

Данное руководство предназначено только для ознакомления. Любая информация, содержащаяся в руководстве, может быть изменена без предупреждения. Компания Samsung Electronics не несет ответственности за какие бы то ни было убытки, прямые или косвенные, вызванные использованием данного руководства или связанные с ним.

© 2007 Samsung Electronics Co., Ltd. Все права защищены.

- ML-2850D и ML-2851ND являются названиями моделей компании Samsung Electronics Co., Ltd.
- Samsung и логотип Samsung являются товарными знаками компании Samsung Electronics Co., Ltd.
- IBM и IBM PC являются товарными знаками корпорации International Business Machines.
- PCL и PCL6 являются торговыми марками корпорации Hewlett-Packard.
- Microsoft, Windows, Windows Vista, Windows 7 и Windows Server 2008 R2 являются зарегистрированными товарными знаками или товарными знаками корпорации Microsoft.
- PostScript 3 является товарным знаком корпорации Adobe System, Inc.
- UFST® и MicroType™ являются зарегистрированными товарными знаками Monotype Imaging Inc.
- TrueType, LaserWriter и Macintosh являются товарными знаками корпорации Apple Computer, Inc.
- Остальные торговые марки и названия продуктов являются товарными знаками соответствующих компаний или организаций.
- Лицензионное соглашение об использовании открытого кода приведено в файле LICENSE.txt, который находится на компакт-диске, входящем в комплект поставки.

Contact SAMSUNG worldwide

If you have any comments or questions regarding Samsung products, contact the Samsung customer care center.

COUNTRY/ REGION	CUSTOMER CARE CENTER	WEB SITE
ARGENTINE	0800-333-3733	www.samsung.com/ar
AUSTRALIA	1300 362 603	www.samsung.com/au
AUSTRIA	0810-SAMSUNG (7267864, € 0.07/min)	www.samsung.com/at
BELARUS	810-800-500-55-500	www.samsung.ua www.samsung.com/ua_ru
BELGIUM	02 201 2418	www.samsung.com/be (Dutch) www.samsung.com/be_fr (French)
BRAZIL	0800-124-421 4004-0000	www.samsung.com/br
CANADA	1-800-SAMSUNG (726- 7864)	www.samsung.com/ca
CHILE	800-SAMSUNG (726-7864)	www.samsung.com/cl
CHINA	400-810-5858 010-6475 1880	www.samsung.com/cn
COLOMBIA	01-8000112112	www.samsung.com.co
COSTA RICA	0-800-507-7267	www.samsung.com/latin
CZECH REPUBLIC	800-SAMSUNG (800- 726786) Samsung Zrt., česká organizační složka, Oasis Florenc, Sokolovská394/17, 180 00, Praha 8	www.samsung.com/cz
DENMARK	8-SAMSUNG (7267864)	www.samsung.com/dk
ECUADOR	1-800-10-7267	www.samsung.com/latin
EL SALVADOR	800-6225	www.samsung.com/latin
ESTONIA	800-7267	www.samsung.com/ee
KAZAKHSTAN	8-10-800-500-55-500	www.samsung.com/kz_ru
KYRGYZSTAN	00-800-500-55-500	
FINLAND	30-6227 515	www.samsung.com/fi
FRANCE	01 4863 0000	www.samsung.com/fr
GERMANY	01805 - SAMSUNG (726- 7864 € 0,14/min)	www.samsung.de
GUATEMALA	1-800-299-0013	www.samsung.com/latin
HONDURAS	800-7919267	www.samsung.com/latin
HONG KONG	3698-4698	www.samsung.com/hk www.samsung.com/hk_en/
HUNGARY	06-80-SAMSUNG (726- 7864)	www.samsung.com/hu

COUNTRY/ REGION	CUSTOMER CARE CENTER	WEB SITE
INDIA	3030 8282 1800 110011 1800 3000 8282	www.samsung.com/in
INDONESIA	0800-112-8888	www.samsung.com/id
ITALIA	800-SAMSUNG (726-7864)	www.samsung.com/it
JAMAICA	1-800-234-7267	www.samsung.com/latin
JAPAN	0120-327-527	www.samsung.com/jp
LATVIA	8000-7267	www.samsung.com/lv
LITHUANIA	8-800-77777	www.samsung.com/lt
LUXEMBURG	02 261 03 710	www.samsung.com/lu
MALAYSIA	1800-88-9999	www.samsung.com/my
MEXICO	01-800-SAMSUNG (726- 7864)	www.samsung.com/mx
MOLDOVA	00-800-500-55-500	www.samsung.ua www.samsung.com/ua_ru
NETHERLANDS	0900-SAMSUNG (0900- 7267864) (€ 0,10/min)	www.samsung.com/nl
NEW ZEALAND	0800 SAMSUNG (0800 726 786)	www.samsung.com/nz
NICARAGUA	00-1800-5077267	www.samsung.com/latin
NORWAY	3-SAMSUNG (7267864)	www.samsung.com/no
PANAMA	800-7267	www.samsung.com/latin
PHILIPPINES	1800-10-SAMSUNG (726- 7864) 1-800-3-SAMSUNG (726- 7864) 1-800-8-SAMSUNG (726- 7864) 02-5805777	www.samsung.com/ph
POLAND	0 801 1SAMSUNG (172678) 022-607-93-33	www.samsung.com/pl
PORTUGAL	80820-SAMSUNG (726- 7864)	www.samsung.com/pt
PUERTO RICO	1-800-682-3180	www.samsung.com/latin
REP. DOMINICA	1-800-751-2676	www.samsung.com/latin
EIRE	0818 717 100	www.samsung.com/ie
RUSSIA	8-800-555-55-55	www.samsung.ru
SINGAPORE	1800-SAMSUNG (726- 7864)	www.samsung.com/sg

COUNTRY/ REGION	CUSTOMER CARE CENTER	WEB SITE
SLOVAKIA	0800-SAMSUNG (726-7864)	www.samsung.com/sk
SOUTH AFRICA	0860 SAMSUNG (726-7864)	www.samsung.com/za
SPAIN	902-1-SAMSUNG(902 172 678)	www.samsung.com/es
SWEDEN	0771 726 7864 (SAMSUNG)	www.samsung.com/se
SWITZERLAND	0848-SAMSUNG (7267864, CHF 0.08/min)	www.samsung.com/ch
TADJIKISTAN	8-10-800-500-55-500	
TAIWAN	0800-329-999	www.samsung.com/tw
THAILAND	1800-29-3232 02-689-3232	www.samsung.com/th
TRINIDAD & TOBAGO	1-800-SAMSUNG (726-7864)	www.samsung.com/latin
TURKEY	444 77 11	www.samsung.com/tr
U.A.E	800-SAMSUNG (726-7864) 8000-4726	www.samsung.com/ae
U.K	0845 SAMSUNG (726-7864)	www.samsung.com/uk
U.S.A	1-800-SAMSUNG (7267864)	www.samsung.com/us
UKRAINE	8-800-502-0000	www.samsung.com/ua www.samsung.com/ua_ru
UZBEKISTAN	8-10-800-500-55-500	www.samsung.com/kz_ru
VENEZUELA	0-800-100-5303	www.samsung.com/latin
VIETNAM	1 800 588 889	www.samsung.com/vn

СОДЕРЖАНИЕ

1. Введение	
Специальные функции	1.1
Внешний вид принтера	1.2
Вид спереди	1.2
Вид сзади	1.3
Внешний вид панели управления	1.3
Индикаторы	1.3
Дополнительные сведения	1.4
Установка оборудования	1.4
Настройка высоты	1.5
Изменение настроек шрифта	1.6
2. Базовая настройка	
Печать тестовой страницы	2.1
Работа в режиме экономии тонера	2.1
3. Обзор программного обеспечения	
Поставляемое программное обеспечение	3.1
Функции драйвера принтера	3.2
Системные требования	3.2
4. Настройка сети (только для модели ML-2851ND)	
Введение	4.1
Поддерживаемые операционные системы	4.1
Использование программы SetIP	4.1
5. Загрузка материалов для печати	
Выбор материала для печати	5.1
Поддерживаемые размеры бумаги	5.2
Рекомендации по выбору и хранению материалов для печати	5.3
Загрузка бумаги	5.4
Использование лотка 1 и дополнительного лотка 2	5.5
Изменение размера бумаги в лотке 1	5.5
Использование лотка ручной подачи	5.6
Печать с предустановленным размером бумаги	5.7
Выбор выходного лотка	5.7
6. Основные операции печати	
Печать документа	6.1
Отмена задания печати	6.1
7. Заказ расходных материалов и дополнительных компонентов	
Картридж с тонером	7.1
Дополнительные компоненты	7.1
Как приобрести	7.1

8. Обслуживание	
Чистка принтера	8.1
Чистка внешних частей принтера	8.1
Чистка внутренних частей принтера	8.1
Обслуживание картриджа с тонером	8.2
Перераспределение тонера в картридже	8.2
Замена картриджа с тонером	8.3
Печать страницы конфигурации	8.4
Сменные компоненты	8.4
9. Решение проблем	
Устранение замятий бумаги	9.1
Замятие в области подачи бумаги	9.1
Замятие в области картриджа	9.2
Замятие в области выхода бумаги	9.3
Замятие в области блока для двусторонней печати	9.3
Рекомендации по предотвращению замятия бумаги	9.4
Перечень проверок для устранения неисправностей	9.5
Решение основных проблем печати	9.5
Решение проблем качества печати	9.7
Часто встречающиеся проблемы при печати в ОС Windows	9.10
Часто встречающиеся проблемы при использовании PostScript	9.10
Часто встречающиеся проблемы в операционной системе Linux	9.11
Часто встречающиеся проблемы при работе с компьютерами Macintosh	9.11
10. Установка дополнительных компонентов	
Меры предосторожности при установке дополнительных компонентов	10.1
Установка модуля памяти	10.1
Активация добавленной памяти в свойствах PostScript-драйверов принтера	10.2
11. Технические характеристики	
Технические характеристики принтера	11.1

Сведения о технике безопасности и нормативная информация

Правила техники безопасности и меры предосторожности

Во избежание возникновения пожара, поражения электрическим током или получения травмы при эксплуатации устройства соблюдайте меры предосторожности.

- 1 Внимательно изучите все инструкции.
- 2 Следуйте общим правилам эксплуатации электрических устройств.
- 3 Обратите внимание на предупреждения и инструкции, содержащиеся в надписях на самом устройстве и в прилагаемой к нему документации.
- 4 Если инструкция по эксплуатации противоречит требованиям безопасности, следуйте правилам безопасности. Возможно, инструкция по эксплуатации была неправильно понята. Если противоречие между инструкциями разрешить не удастся, обратитесь к продавцу устройства или в службу технической поддержки.
- 5 Перед чисткой устройства отсоедините его от сети электропитания. Не пользуйтесь чистящими жидкостями и аэрозолями. Для чистки устройства можно применять только влажную ткань.
- 6 Не размещайте устройство на неустойчивых тележках, подставках или столах. Падение устройства может причинить серьезный ущерб.
- 7 Никогда не размещайте устройство на отопительных устройствах, нагревателях, кондиционерах, вентиляционных каналах или вблизи них.
- 8 Не ставьте никакие предметы на шнур питания. Размещайте устройство таким образом, чтобы нельзя было наступить на кабели устройства.
- 9 Электрическая нагрузка на розетки и шнуры питания не должна превышать допустимую для этих устройств. Иначе может уменьшиться производительность и возникнет угроза пожара и поражения электрическим током.
- 10 Не позволяйте домашним животным грызть шнур электропитания и интерфейсные кабели для подключения к компьютеру.
- 11 Избегайте попадания в устройство посторонних предметов через отверстия в корпусе устройства. Они могут вызвать замыкание электрических цепей под высоким напряжением, что может привести к пожару или поражению электрическим током. Избегайте попадания жидкостей внутрь устройства или на него.
- 12 Не разбирайте устройство во избежание поражения электрическим током. Если требуется ремонт, обратитесь в службу технической поддержки. Эксплуатация устройства с открытыми или снятыми крышками опасна, в том числе из-за угрозы поражения электрическим током. Неправильная сборка устройства может вызвать поражение электрическим током при последующей эксплуатации.

- 13 В перечисленных ниже случаях следует немедленно отсоединить устройство от компьютера и сети электропитания и обратиться за помощью к техническому специалисту.
 - Поврежден шнур питания, разъемы или кабель для подключения к компьютеру.
 - В устройство попала жидкость.
 - Устройство облили водой, или оно попало под дождь.
 - Устройство работает неправильно, хотя инструкции соблюдались точно.
 - Устройство уронили, или на его корпусе видны повреждения.
 - Производительность устройства внезапно значительно изменилась.
- 14 Пользуйтесь только теми органами управления устройством, которые описаны в инструкциях по эксплуатации. Использование других органов управления устройством может привести к его повреждению, устранение которого и восстановление работоспособности устройства потребуют вмешательства технических специалистов.
- 15 Не пользуйтесь устройством во время грозы. Существует риск поражения молнией. По возможности отсоединяйте устройство от сети электропитания во время грозы.
- 16 При печати большого количества копий поверхность выходного лотка может нагреться. Не прикасайтесь к этой поверхности сами и следите, чтобы к ней не прикасались дети.
- 17 Для безопасной работы с устройством используйте шнур питания, поставляемый в комплекте. Если длина шнура превышает 2 м при напряжении питания 110 В используйте шнур сечением 16 AWG* или выше.
- 18 СОХРАНЯЙТЕ ЭТИ ИНСТРУКЦИИ.

Техника безопасности при эксплуатации лазерных устройств

Данное устройство сертифицировано в США и соответствует требованиям параграфа J главы 1 сборника № 21 федеральных норм и правил Министерства здравоохранения и социального обеспечения для лазерных устройств класса I(1). В других странах данный принтер сертифицирован как лазерное устройство класса I, соответствующее требованиям Международной электротехнической комиссии (IEC 825).

Лазерные устройства класса I не считаются опасными. Блок лазера и принтер сконструированы таким образом, что во время нормальной работы или технического обслуживания облучение человека лазерным излучением не превышает уровня, соответствующего классу I.

* AWG: American Wire Gauge

Внимание!

Не используйте и не обслуживайте устройство, если с блока сканирующего лазера снята защитная крышка. Невидимый отраженный луч может повредить глаза. Во избежание возникновения пожара, поражения электрическим током или получения травмы при эксплуатации устройства соблюдайте перечисленные ниже меры предосторожности.



Техника безопасности при наличии озона



Во время нормальной работы данное устройство вырабатывает озон. Количество выделяемого озона не представляет опасности для оператора. Тем не менее, рекомендуется использовать устройство в хорошо проветриваемом помещении.

Дополнительную информацию об озоне можно получить в местном торговом представительстве компании Samsung.

Энергосбережение



Данное устройство использует современную технологию энергосбережения, которая позволяет снизить потребление энергии устройством во время простоя.

Если устройство не получает никаких данных в течение длительного времени, потребление им электроэнергии автоматически уменьшается.

ENERGY STAR и логотип ENERGY STAR являются зарегистрированными в США товарными знаками.

Дополнительную информацию о программе ENERGY STAR см. на веб-сайте <http://www.energystar.gov>.

Утилизация



При переработке и утилизации упаковки данного товара соблюдайте нормы охраны окружающей среды.

АЯ46



Минсвязи России



Излучение радиоволн

Регулятивные нормы Федеральной комиссии по средствам связи

Настоящее устройство прошло испытания, показавшие его соответствие ограничениям, относящимся к части 15 правил Федеральной комиссии по средствам связи для цифровых устройств класса В. Эти ограничения введены для того, чтобы в разумных пределах обеспечить защиту от нежелательных и вредных помех в жилых помещениях. Настоящее оборудование генерирует, использует и может излучать радиоволны, и в случае установки и эксплуатации с нарушением инструкций может создавать помехи на линиях радиосвязи. Однако и в случае установки с соблюдением инструкций не гарантируется отсутствие помех. Если данное устройство создает помехи радио- и телевизионному приему, что можно определить путем выключения и включения устройства, попытайтесь устранить помехи одним из следующих способов:

- Переориентируйте или переместите приемную антенну.
- Увеличьте расстояние между данным оборудованием и приемником.
- Подключите оборудование и приемное устройство к разным ветвям сети электропитания
- Проконсультируйтесь с продавцом или радио- телемастером.

Внимание!

Внесение в устройство изменений или модификаций, не одобренных производителем, может повлечь за собой потерю пользователем права на эксплуатацию данного оборудования.

Регулятивные нормы Канады по отношению к эфирным помехам

Данная цифровая аппаратура не превышает ограничения, определенные для класса В, в области излучения радиосуммов для цифровых устройств, установленных стандартом «Цифровая аппаратура» (ICES-003) Министерства науки и промышленности Канады.

Cet appareil numérique respecte les limites de bruits radioélectriques applicables aux appareils numériques de Classe B prescrites dans la norme sur le matériel brouilleur: "Appareils Numériques", ICES-003 édictée par l'Industrie et Sciences Canada.

Декларация о соответствии требованиям (страны Европы)

Сертификация



Маркировка CE на данном изделии означает декларацию компании Samsung Electronics о соответствии требованиям директив 93/68/ЕЕС Европейского союза за следующими датами:

Ознакомиться с полным текстом декларации соответствия можно на веб-сайте по адресу www.samsung.com/printer (последовательно выберите пункты «Поддержка» > «Программное обеспечение и документация» и введите название модели принтера или многофункционального устройства, чтобы найти документ EuDoC).

1 января 1995 г.: директива Совета 73/23/ЕЕС о согласовании законов государств-членов Европейского союза, касающихся оборудования, использующего низкое напряжение.

1 января 1996 г.: директива Совета 89/336/ЕЕС (92/31/ЕЕС) о согласовании законов государств-членов Европейского союза, касающихся электромагнитной совместимости.

9 марта 1999 г.: директива Совета 1999/5/ЕС о радиотехническом оборудовании и терминалах связи и взаимном признании их соответствия требованиям.

Полный текст декларации с указанием соответствующих директив и стандартов можно получить в торговом представительстве компании Samsung Electronics.

Замена вилки шнура питания (только для Великобритании)

Внимание!

Шнур питания для данного устройства оснащен стандартной вилкой (BS 1363), рассчитанной на ток 13А, со встроенным плавким предохранителем на 13А. При проверке или замене предохранителя необходимо пользоваться соответствующими плавкими предохранителями на 13А. Затем следует поставить на место крышку предохранителя. В случае потери крышки предохранителя не пользуйтесь вилкой до тех пор, пока не найдете другую крышку.

Для этого свяжитесь с продавцом, у которого было приобретено устройство.

Вилка на 13А широко используется в Великобритании и должна подойти. Однако в некоторых зданиях (в основном, старой постройки) отсутствуют стандартные розетки, рассчитанные на ток 13А. В этом случае необходимо приобрести соответствующий переходник. Не удаляйте со шнура несъемную вилку.

Внимание!

Если несъемная вилка повреждена или порезана, немедленно удалите ее.

Не следует скручивать провода вилки, так как при включении ее в розетку возможно поражение электрическим током.

Внимание! Устройство необходимо заземлить.

Провода в шнуре питания имеют следующую цветовую кодировку.

- Желто-зеленый: земля
- Синий: ноль
- Коричневый: питание

Если цвет проводов в шнуре питания отличается от обозначений в розетке, сделайте следующее.

Соедините желто-зеленый провод с контактом, обозначенным буквой «E», значком заземления или пометкой желто-зеленого или зеленого цвета.

Синий провод соедините с контактом, обозначенным буквой «N» или пометкой черного цвета.

Коричневый провод соедините с контактом, обозначенным буквой «L» или пометкой красного цвета.

В розетке, переходнике или удлинителе должен быть плавкий предохранитель на 13А.

1 Введение

Поздравляем с покупкой принтера!
Глава включает следующие разделы.

- **Специальные функции**
- **Внешний вид принтера**
- **Внешний вид панели управления**
- **Индикаторы**
- **Дополнительные сведения**
- **Установка оборудования**
- **Настройка высоты**
- **Изменение настроек шрифта**

Специальные функции

Этот принтер обладает специальными возможностями, позволяющими улучшить качество печати. Устройство обеспечивает следующие возможности.

Печать с отличным качеством и высокой скоростью



- Принтер может печатать с разрешением до **1200 x 1200 тчк/дюйм**. См. раздел «Программное обеспечение».
- Печать на бумаге формата A4 выполняется со скоростью до 28 стр./мин^а, а на бумаге формата Letter – до 30 стр./мин. При двусторонней печати принтер выполняет печать на бумаге формата A4 со скоростью до 14 изобр./мин^б, а на бумаге формата Letter – до 14.5 изобр./мин.

Поддержка разнообразных типов бумаги

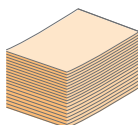

- Лоток ручной подачи поддерживает печать по одному листу конвертов, наклеек, прозрачной пленки, материалов нестандартных размеров, открыток и плотной бумаги.
- Стандартный лоток на 250 листов поддерживает печать на обычной бумаге.
- Выходной лоток на 150 листов обеспечивает удобный доступ к бумаге.

Создание профессиональных документов

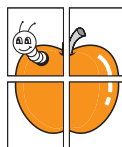

- Печать **водяных знаков**. В документ можно добавлять различные надписи, например «Секретно». См. раздел «Программное обеспечение».
- Печать **брошюр**. Эта функция позволяет без затруднений распечатать документ в виде, удобном для брошюровки. После завершения печати нужно просто согнуть страницы и соединить их скобками. См. раздел «Программное обеспечение».
- Печать **плакатов**. Текст и изображение на каждой странице документа можно увеличить, распечатав на нескольких листах бумаги и затем склеив из этих листов плакат. См. раздел «Программное обеспечение».

Экономия средств и времени

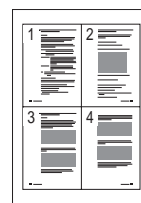

- Принтер может работать в режиме экономии тонера. См. раздел «Программное обеспечение».
- Для экономии бумаги можно печатать на обеих сторонах листа. См. раздел «Программное обеспечение».
- В целях экономии можно распечатать несколько страниц на одном листе. См. раздел «Программное обеспечение».
- Готовые формы и фирменные бланки можно печатать на обычной бумаге. См. раздел «Программное обеспечение».
- Принтер автоматически **экономит электроэнергию**, снижая ее потребление в ждущем режиме.

Расширение возможностей принтера

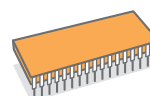

- Объем памяти принтера (32 МБ) можно увеличить до **160 МБ**. См. с. 10.1.
- Принтер можно оснастить индикатором уровня бумаги для 250 листов. Это позволит реже загружать бумагу в принтер.

* Эмуляция Zoran IPS, совместимая с языком PostScript 3



© Zoran Corporation, 1995–2005. Все права защищены. Zoran, логотип Zoran, IPS/PS3 и OneImage являются товарными знаками корпорации Zoran.

* 136 шрифтов PS3

Содержит UFST и MicroType компании Monotype Imaging Inc.

Совместимость с различными операционными системами

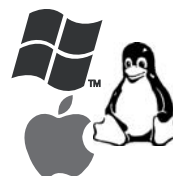

- Устройство поддерживает печать в операционных системах Windows, Linux и Macintosh.
- Принтер оснащен интерфейсом **USB**.

а. Страниц в минуту

б. Изображений в минуту

Характеристики устройства

В таблице приведены общие сведения о функциях, поддерживаемых принтером.

(П: поддерживается, Д: доступно дополнительно, «-»: нет)

Характеристики	ML-2850D	ML-2851ND
USB 2.0 (USB 2.0: высокоскоростной интерфейс USB 2.0)	П	П
Сетевой интерфейс (Ethernet 10/100 Base TX)	-	П
Эмуляция PCL	П	П
Эмуляция PostScript	П	П
Двусторонняя печать ^а	П	П

а. Печать на двух сторонах листа.

Внешний вид принтера

Вид спереди

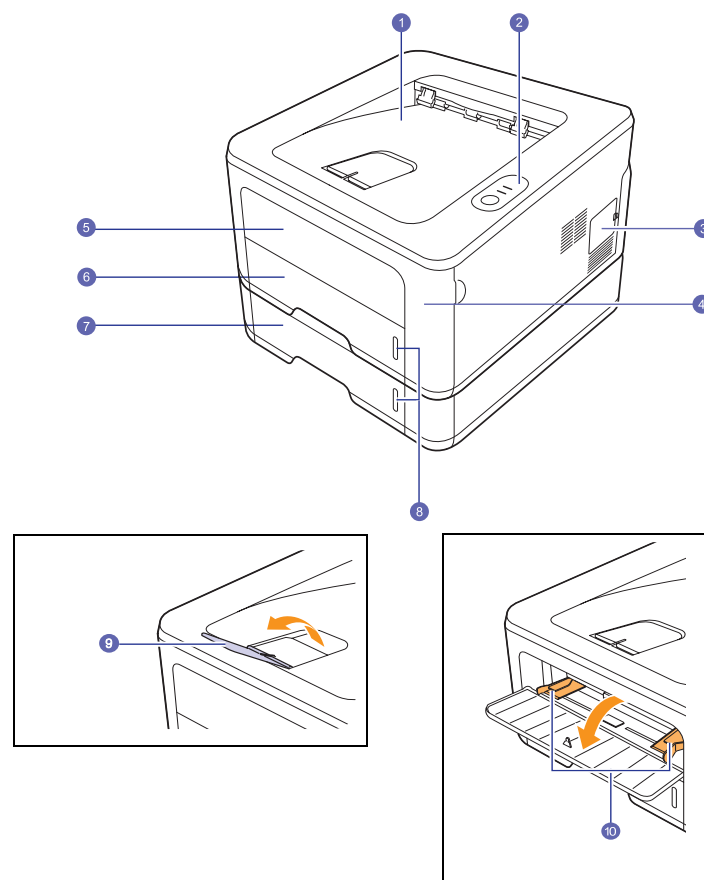

* На рисунке представлена модель **ML-2851ND**.

1	выходной лоток	6	лоток 1
2	панель управления	7	дополнительный лоток 2
3	крышка платы управления	8	индикатор уровня бумаги
4	передняя крышка	9	подставка
5	лоток ручной подачи	10	лоток ручной подачи с направляющими

Вид сзади

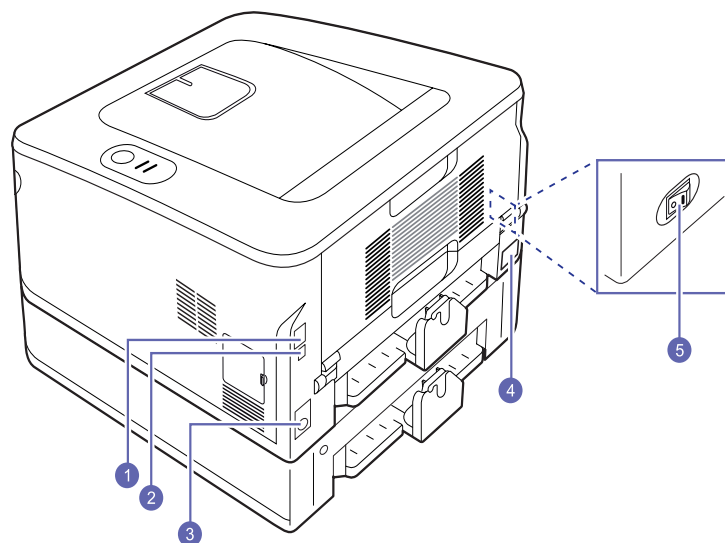

* На рисунке представлена модель ML-2851ND.

1	сетевой порт ^а	4	блок для двусторонней печати
2	порт USB	5	разъем шнура питания
3	кабельный разъем для дополнительного лотка 2	6	выключатель питания

а. Только для модели ML-2851ND.

Внешний вид панели управления

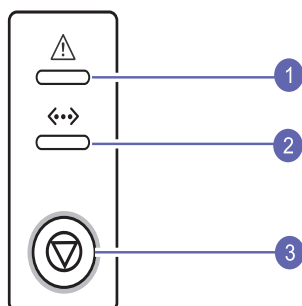

1	Индикатор ошибки. Указывает на состояние принтера. См. с. 9.5.
2	Индикатор подключения. Указывает на состояние принтера. См. с. 9.5.
3	Отмена. Печать тестовой страницы или страницы конфигурации. Отмена задания печати. Захват материала для печати.

Индикаторы

Индикатор	Состояние		Описание
Индикатор ошибки	Красный	Горит	<ul style="list-style-type: none"> Открыта крышка. Закройте крышку. В лотке отсутствует бумага. Загрузите бумагу в лоток. Принтер прекратил печать из-за серьезной ошибки. Не установлен картридж с тонером. Установите картридж. Возникла системная ошибка. При возникновении этой проблемы обратитесь в службу технической поддержки. Тонер в картридже полностью закончился. Замените картридж. См. с. 8.3.
		Мигает	<ul style="list-style-type: none"> Произошла незначительная ошибка, и принтер ожидает ее устранения. После устранения ошибки принтер продолжит печать. В картридже заканчивается тонер. Закажите новый картридж. Качество печати можно временно улучшить путем перераспределения тонера. См. с. 8.2.
	Оранжевый	Горит	<ul style="list-style-type: none"> Произошло замятие бумаги. Для решения проблемы см. с. 9.1.
Индикатор подключения	Зеленый	Горит	<ul style="list-style-type: none"> Принтер находится в режиме энергосбережения. Принтер включен и может получать данные с компьютера.
		Мигает	<ul style="list-style-type: none"> Если индикатор мигает медленно, это означает, что принтер получает данные с компьютера. Если индикатор мигает часто, это означает, что выполняется печать.

Дополнительные сведения

Информацию о настройке и эксплуатации принтера можно найти в следующих печатных и электронных источниках.

Краткое руководство по установке

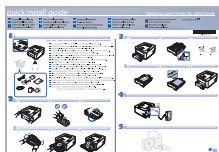

Содержит сведения о настройке принтера. При подготовке принтера к работе следуйте инструкциям, изложенным в этом руководстве.

Интерактивное руководство пользователя

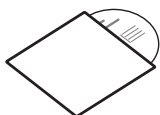

Содержит подробные инструкции по использованию всех возможностей принтера, а также сведения об обслуживании, решении проблем и установке дополнительных компонентов.

Руководство пользователя включает также раздел «Программное обеспечение», содержащий инструкции по выполнению печати под управлением различных операционных систем, а также по использованию прилагаемого программного обеспечения.



Примечание

«Руководство пользователя» на других языках находится на компакт-диске с драйверами принтера в папке **Manual**.

Справка по драйверу принтера



Содержит справочную информацию о свойствах драйвера принтера и инструкции по их настройке для печати. Для вызова справки драйвера принтера нажмите кнопку **Справка** в диалоговом окне свойств принтера.

Веб-сайт Samsung

Если имеется доступ в Интернет, можно получить справку, поддержку, драйверы принтера, тексты инструкций и информацию о заказе материалов на веб-сайте **Samsung** www.samsungprinter.com.

Установка оборудования

В этом разделе описана установка оборудования, сведения о которой также содержатся в кратком руководстве по установке. Прочитайте его и выполните следующие действия.

1 Найдите устойчивое место.

Расположите устройство на ровной устойчивой поверхности со свободной циркуляцией воздуха. Проследите за тем, чтобы осталось достаточно места для открытия крышек и лотков.

Устройство должно находиться в хорошо проветриваемом помещении, вдали от прямых солнечных лучей, источников тепла, холода и влаги. Не устанавливайте его у края стола.

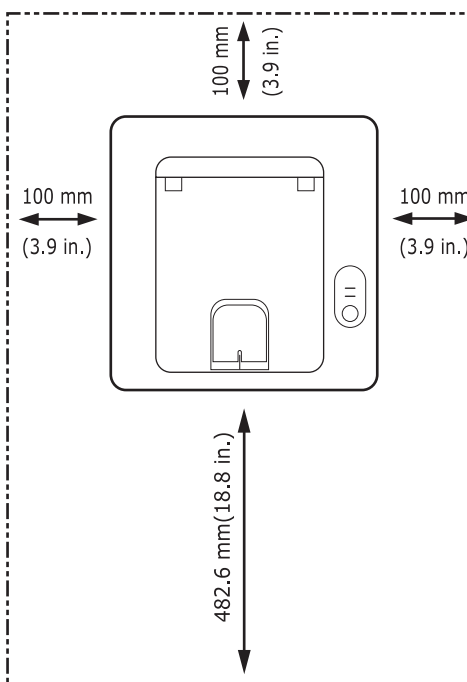

Высокое качество печати гарантируется на высоте до 1000 м над уровнем моря. Для того чтобы оптимизировать качество печати, проверьте правильность настройки высоты над уровнем моря. Дополнительную информацию см. на стр. 1.5.

Установите устройство на ровной устойчивой поверхности, не допуская его наклона более чем на 2 мм. В противном случае качество печати может снизиться.

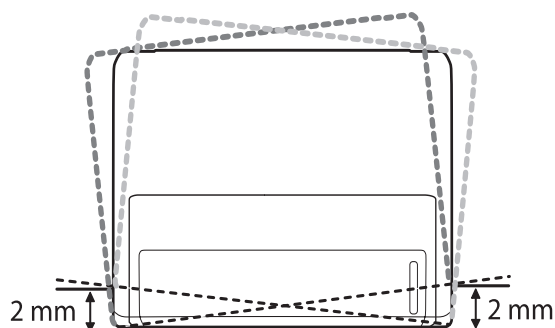

- 2 Вскройте упаковку устройства и проверьте ее содержимое.
- 3 Снимите ленту, которой перевязано устройство.
- 4 Установите картридж.
- 5 Загрузите бумагу. (см. раздел «Загрузка бумаги» на стр. 5.4).
- 6 Подключите все кабели к устройству.
- 7 Включите устройство.



Предупреждение

- Не наклоняйте и не переворачивайте устройство при транспортировке. В противном случае на его внутреннюю поверхность может высыпаться тонер, что приведет к повреждению устройства или ухудшению качества печати.
- В ходе установки драйвер принтера получает данные о региональных параметрах операционной системы и устанавливает размер бумаги для принтера. Если используются другие параметры системы, измените размер бумаги на тот, который обычно используется. Для этого откройте окно свойств принтера.

Настройка высоты

На качество печати влияет атмосферное давление, которое определяется высотой над уровнем моря. Следующие инструкции помогут добиться наилучшего качества печати устройства.

Перед установкой параметра высоты узнайте, на какой высоте эксплуатируется устройство.

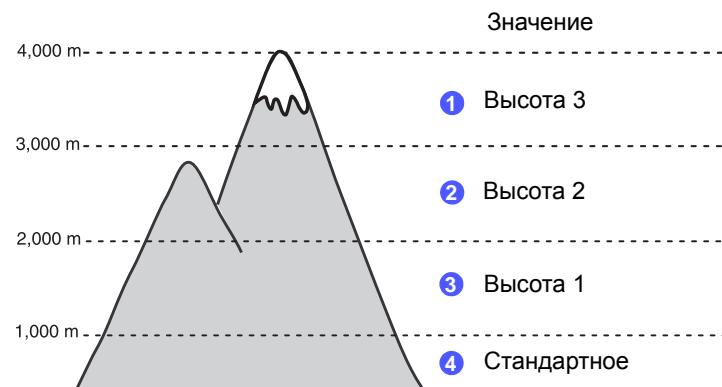

- 1 Убедитесь, что драйвер принтера установлен с компакт-диска с программным обеспечением принтера.
- 2 Дважды щелкните значок **SmartPanel** в панели задач Windows (или области уведомлений в Linux). Вы также можете щелкнуть значок **SmartPanel** на панели состояния в Mac OS X.
- 3 Нажмите кнопку **Настройки принтера**.
- 4 Выберите команду **Настройка > Поправка на высоту**. Выберите нужное значение в выпадающем списке и нажмите кнопку **Применить**.



Примечание

Если устройство подключено к сети, автоматически появится окно **SyncThru Web Service**. Выберите **Параметры устройства > Настройка (или Настройка устройства) > Над уровнем моря**. Выберите нужное значение высоты и затем нажмите **Применить**.

Изменение настроек шрифта

На устройстве предварительно установлен шрифт для данного региона или страны.

Для того чтобы изменить шрифт или установить его для использования в особых условиях, например в среде DOS, выполните следующие действия.

- 1 Установите драйвер принтера с компакт-диска, который входит в комплект поставки.
- 2 Дважды щелкните по значку программы **SmartPanel** на панели задач Windows (или в области уведомлений Linux). В Mac OS X значок программы **SmartPanel** находится на панели состояния.
- 3 Выберите «**Настройки принтера**».
- 4 Нажмите на кнопку «**Эмуляция**».
- 5 В меню «**Настройки эмуляции**» выберите параметр PCL.
- 6 Нажмите на кнопку «**Настройка**».
- 7 Выберите шрифт из списка наборов символов.
- 8 Нажмите на кнопку «**Применить**».



Примечание

Ниже указаны шрифты для соответствующих языков.

- Русский: CP866, ISO 8859/5 Latin Cyrillic
- Иврит: Hebrew 15Q, Hebrew-8, Hebrew-7 (только для Израиля)
- Греческий: ISO 8859/7 Latin Greek, PC-8 Latin/Greek
- Арабский и фарси: HP Arabic-8, Windows Arabic, Code Page 864, Farsi, ISO 8859/6 Latin Arabic
- Оптическое распознавание символов: OCR-A, OCR-B

2 Базовая настройка

Глава включает следующие разделы.

- **Печать тестовой страницы**
- **Работа в режиме экономии тонера**

Печать тестовой страницы

Печать тестовой страницы позволяет проверить правильность работы принтера.

Нажмите кнопку **Отмена** и удерживайте ее нажатой около двух секунд.

Тестовая страница будет выведена на печать.

Работа в режиме экономии тонера

Режим экономии тонера позволяет уменьшить расход тонера при печати. По сравнению с обычным режимом он увеличивает срок службы картриджа и снижает стоимость печати страницы, но одновременно ухудшается качество печати.

Режим экономии тонера можно включить из окна свойств принтера в драйвере принтера. См. раздел «Программное обеспечение».

3 Обзор программного обеспечения

В данной главе содержится обзор программного обеспечения, поставляемого вместе с принтером. Подробная информация об установке и использовании программного обеспечения приведена в разделе «Программное обеспечение».

Глава включает следующие разделы.

- **Поставляемое программное обеспечение**
- **Функции драйвера принтера**
- **Системные требования**

Поставляемое программное обеспечение

Когда принтер будет настроен и подключен к компьютеру, установите программное обеспечение с компакт-диска, который входит в комплект поставки принтера.

С компакт-диска можно установить следующее программное обеспечение.

Операционная система	Содержание
Windows	<ul style="list-style-type: none">• Драйвер принтера. Позволяет использовать все функциональные возможности принтера.• Smart Panel. Данная программа позволяет контролировать состояние принтера и оповещать пользователя о возникающих при печати ошибках.• Утилита настройки принтера. Данная программа устанавливается автоматически при установке программы Smart Panel.• Драйвер PCL6. Этот драйвер служит для печати документов с использованием языков PCL6 и PCL5e.• Файл PostScript Printer Description (PPD). Драйвер PostScript позволяет печатать документы, содержащие сложные шрифты и графические элементы, используя язык PostScript.• SetIP. Средство настройки IP-адресов принтера.• Руководство пользователя в формате PDF.

Операционная система	Содержание
Linux	<ul style="list-style-type: none">• Драйвер принтера. Этот драйвер позволяет распечатывать документы и работать с принтером на компьютере под управлением Linux.• Smart Panel. Данная программа позволяет контролировать состояние принтера и оповещать пользователя о возникающих при печати ошибках.
Macintosh	<ul style="list-style-type: none">• Драйвер принтера. Этот драйвер позволяет подключить принтер к компьютеру Macintosh и выполнять печать документов.• Smart Panel. Данная программа позволяет контролировать состояние принтера и оповещать пользователя о возникающих при печати ошибках.

Функции драйвера принтера

Драйверы принтера поддерживают следующие стандартные функции.

- Выбор источника бумаги.
- Выбор размера, ориентации и типа бумаги.
- Выбор числа копий.

Кроме того, можно использовать различные специальные возможности печати. В следующей таблице перечислены стандартные функции, поддерживаемые драйверами принтера.

(О: функция доступна, X: функция недоступна)

Функция	PCL6	PostScript		
	Windows	Windows	Macintosh	Linux
Экономия тонера	О	О	О	О
Выбор качества печати	О	О	О	О
Печать плакатов	О	X	X	X
Печать нескольких страниц на одном листе (N-up)	О	О	О	О (2, 4)
Печать по размеру страницы	О	О	О	О
Печать с масштабированием	О	О	О	О
Водяные знаки	О	X	X	X
Наложение	О	X	X	X

Системные требования

Перед началом установки проверьте, удовлетворяет ли используемая система следующим требованиям.

Windows

ОПЕРАЦИОННАЯ СИСТЕМА	ТРЕБОВАНИЯ (РЕКОМЕНДОВАННЫЕ)		
	ЦП	ОЗУ	СВОБОДНОЕ МЕСТО НА ЖЕСТКОМ ДИСКЕ
Windows 2000	Pentium II 400 МГц (Pentium III 933 МГц)	64 МБ (128 МБ)	600 МБ
Windows XP	Pentium III 933 МГц (Pentium IV 1 ГГц)	128 МБ (256 МБ)	1,5 ГБ
Windows Server 2003	Pentium III 933 МГц (Pentium IV 1 ГГц)	128 МБ (512 МБ)	1,25 ГБ–2 ГБ
Windows Vista	Pentium IV 3 ГГц	512 МБ (1024 МБ)	15 ГБ
Windows Server 2008	Pentium IV 1 ГГц (Pentium IV 2 ГГц)	512 МБ (2048 МБ)	10 ГБ
Windows 7	32- или 64-разрядный процессор Pentium IV с тактовой частотой 1 ГГц или выше	1 ГБ (2 ГБ)	16 ГБ
		<ul style="list-style-type: none"> • Поддержка графики DirectX 9 и 128 МБ памяти (для использования темы Aero). • Привод DVD-R/W 	
Windows Server 2008 R2	Процессоры Pentium IV 1 ГГц (x86) или 1,4 ГГц (x64) (2 ГГц или выше)	512 МБ (2048 МБ)	10 ГБ



Примечание

- Минимальным требованием для всех операционных систем Windows является наличие Internet Explorer 5.0 или более поздней версии.
- Для установки программного обеспечения необходимо иметь права администратора.

Linux

Элемент	Требования
Операционная система	Различные версии ОС Linux, в том числе <ul style="list-style-type: none">• Red Hat 8–9• Fedora Core 1–4• Mandrake 9.2–10.1• SuSE 8.2–9.2
Процессор	Pentium IV 1 ГГц или выше
ОЗУ	Не менее 256 МБ
Свободное место на диске	Не менее 1 ГБ
Программное обеспечение	<ul style="list-style-type: none">• Linux Kernel 2.4 или более поздняя версия• Glibc 2.2 или более поздняя версия• CUPS

Macintosh

ОПЕРАЦИОННАЯ СИСТЕМА	ТРЕБОВАНИЯ (РЕКОМЕНДОВАННЫЕ)		
	ЦП	ОЗУ	СВОБОДНОЕ МЕСТО НА ЖЕСТКОМ ДИСКЕ
Mac OS X 10.3–10.4	<ul style="list-style-type: none">• Процессор intel• Power PC G4/G5	<ul style="list-style-type: none">• 128 Мб для системы на базе процессора Power PC под управлением Macintosh (512 МБ)• 512Мб для системы на базе процессора Intel под управлением Macintosh (1 ГБ)	1 ГБ
Mac OS X 10.5	<ul style="list-style-type: none">• Процессор intel• Процессор Power PC G4 /G5 с тактовой частотой не менее 867 МГц	512 МБ (1 ГБ)	1 ГБ
Mac OS X 10.6	<ul style="list-style-type: none">• Процессор intel	1 ГБ (2 ГБ)	1 ГБ

4 Настройка сети (только для модели ML-2851ND)

В этой главе приведены основные сведения о настройке принтера для подключения к сети.

Глава включает следующие разделы.

- **Введение**
- **Поддерживаемые операционные системы**
- **Использование программы SetIP**

Введение

Подключение принтера к сети выполняется с помощью кабеля Ethernet с разъемом RJ-45. После подключения можно предоставить пользователям сети общий доступ к принтеру.

Для работы с принтером в сети необходимо настроить на принтере параметры сетевых протоколов. Эти протоколы настраиваются с помощью следующих программ, поставляемых с принтером.

- **SyncThru™ Web Admin Service.** Программа для управления принтером, оснащенная веб-интерфейсом и предназначенная для сетевых администраторов. Служба **SyncThru™ Web Admin Service** представляет собой эффективное средство управления сетевыми устройствами, которое дает возможность удаленно контролировать работу сетевых принтеров и устранять неполадки из любой точки корпоративной интрасети. Эту программу можно загрузить с веб-сайта <http://solution.samsungprinter.com>.
- **SyncThru™ Web Service.** Веб-сервер, встроенный в сетевой сервер печати принтера и позволяющий настраивать сетевые параметры, которые необходимы для работы принтера в различных сетевых средах.
- **SetIP.** Утилита, позволяющая выбрать сетевой интерфейс и вручную настроить адреса для использования в протоколе TCP/IP. Она также содержится на компакт-диске, который входит в комплект поставки принтера.

Поддерживаемые операционные системы

В следующей таблице перечислены поддерживаемые принтером сетевые среды.

Элемент	Требования
Сетевой интерфейс	<ul style="list-style-type: none">• 10/100 Base-TX

Элемент	Требования
Сетевая операционная система	<ul style="list-style-type: none">• Windows 2000/XP/2003/2008/Vista/7/Server 2008 R2• Различные ОС Linux, включая Red Hat 8–9, Fedora Core 1–4, Mandrake 9.2–10.1, SuSE 8.2–9.2• ОС Mac 8.6–9.2/10.1–10.6
Сетевые протоколы	<ul style="list-style-type: none">• TCP/IP• EtherTalk• HTTP 1.1• SNMP
Сервер динамической адресации	<ul style="list-style-type: none">• DHCP, BOOTP

- TCP/IP: Transmission Control Protocol/Internet Protocol (протокол управления передачей/протокол Интернета)
- DHCP: Dynamic Host Configuration Protocol (протокол динамической конфигурации сетевого узла)
- BOOTP: Bootstrap Protocol (протокол начальной загрузки)

Использование программы SetIP

Эта программа предназначена для установки сетевых IP-настроек с использованием MAC-адреса — серийного номера сетевой карты или сетевого интерфейса принтера. Она позволяет администратору сети настраивать несколько сетевых IP-адресов одновременно.



Примечание

Для того чтобы настроить сетевой протокол DHCP, откройте страницу <http://developer.apple.com/networking/bonjour/download/>, выберите программу Bonjour for Windows, соответствующую операционной системе компьютера, и установите ее. Она исправит сетевые параметры автоматически. Следуйте инструкциям в окне установки. Данная программа не поддерживается в ОС Linux.

- 1 Вставьте компакт-диск, входящий в комплект поставки устройства, в дисковод для компакт-дисков.
- 2 Запустите проводник Windows и выберите диск X (X — буква, соответствующая дисководу для компакт-дисков).
- 3 Двойным щелчком выберите пункты **Application > SetIP**.
- 4 Откройте папку, соответствующую требуемому языку.
- 5 Для установки программы дважды щелкните по файлу **Setup.exe**.
- 6 Откройте меню «Пуск» и последовательно выберите пункты «Программы» > **Samsung Network Printer Utilities > SetIP**.

7 Выберите имя принтера и нажмите на кнопку .



Примечание

Если имени принтера нет в списке, обновите список, нажав на кнопку .

8 Укажите MAC-адрес сетевой карты, IP-адрес, маску подсети и шлюз по умолчанию и нажмите на кнопку «**Применить**».



Примечание

Если MAC-адрес сетевой карты не известен, напечатайте отчет о сетевых параметрах устройства.

9 Для сохранения изменений нажмите на кнопку **ОК**.

10 Для того чтобы выйти из программы SetIP, нажмите на кнопку «**Выход**».

5 Загрузка материалов для печати

Эта глава содержит информацию о типах используемой бумаги и ее загрузке в различные лотки для обеспечения максимального качества печати.

Глава включает следующие разделы.

- **Выбор материала для печати**
- **Загрузка бумаги**
- **Печать с предустановленным размером бумаги**
- **Выбор выходного лотка**

Выбор материала для печати

Принтер может печатать на различных материалах, таких как обычная бумага, конверты, наклейки и прозрачная пленка. Применяйте только материалы, соответствующие рекомендациям по работе с используемым принтером. Использование материалов для печати, не отвечающих требованиям данного руководства, может стать причиной возникновения следующих проблем.

- Низкое качество печати.
- Частое застревание бумаги.
- Преждевременный износ устройства.

Свойства бумаги, такие как плотность, состав, зернистость и содержание влаги, влияют на производительность устройства и качество печати. При выборе материала для печати учитывайте следующие факторы.

- Допустимые для данного устройства типы, размеры и значения плотности бумаги перечислены далее в этом разделе.
- Желаемый результат. Выбранный материал должен соответствовать целям печати.
- Яркость. При использовании более белого материала изображения получаются более четкими и насыщенными.
- Гладкость поверхности. Гладкость материала для печати влияет на четкость отпечатанного изображения.



Примечания

- Иногда при использовании материалов, отвечающих всем требованиям, качество печати может оказаться неудовлетворительным. Это может быть вызвано неправильным обращением с устройством, недопустимыми значениями температуры или влажности или другими причинами, в том числе не контролируемые компанией Samsung.
- При покупке большого количества материалов для печати убедитесь, что они соответствуют требованиям, описанным в руководстве пользователя.



Предупреждение

Использование материалов для печати, не отвечающих этим требованиям, может привести к повреждению устройства с необходимостью последующего ремонта. Такой ремонт не предусматривается гарантийными обязательствами и соглашениями об обслуживании компании Samsung.

Поддерживаемые размеры бумаги

Тип	Формат	Размеры	Плотность ^а	Емкость ^б
Обычная бумага	Letter	216 x 279 мм	<ul style="list-style-type: none"> • 60–105 г/м² (высокосортная бумага) для загрузки в лоток • 60–163 г/м² (высокосортная бумага) для загрузки в лоток ручной подачи 	<ul style="list-style-type: none"> • 250 листов бумаги плотностью 75 г/м² для загрузки в лоток • 1 лист для ручной подачи в лоток 1
	Legal	216 x 356 мм		
	Folio	216 x 330,2 мм		
	Oficio	216 x 343 мм		
	A4	210 x 297 мм		
	JIS B5	182 x 257 мм		
	ISO B5	176 x 250 мм		
	Executive	184 x 267 мм		
	A5	148 x 210 мм		
	A6	105 x 148 мм		
Конверт	Конверт B5	176 x 250 мм	75–90 г/м ²	1 лист для ручной подачи в лоток 1
	Конверт Monarch	98,4 x 190,5 мм		
	Конверт COM-10	105 x 241 мм		
	Конверт DL	110 x 220 мм		
	Конверт C5	162 x 229 мм		
	Конверт C6	114 x 162 мм		
Прозрачная пленка	Letter, A4	См. раздел «Обычная бумага»	138–146 г/м ²	1 лист для ручной подачи в лоток 1
Наклейки	Letter, Legal, Folio, Oficio, A4, JIS B5, ISO B5, Executive, A5, A6	См. раздел «Обычная бумага»	120–150 г/м ²	1 лист для ручной подачи в лоток 1
Картон	Letter, Legal, Folio, Oficio, A4, JIS B5, ISO B5, Executive, A5, A6	См. раздел «Обычная бумага»	60–163 г/м ²	1 лист для ручной подачи в лоток 1
Минимальный размер (нестандартный)		76 x 127 мм	60–163 г/м ² (высокосортная бумага)	1 лист для ручной подачи в лоток 1
Максимальный размер (нестандартный)		215,9 x 356 мм		

a. Если плотность носителя превышает 90 г/м², следует использовать лоток ручной подачи.

b. Максимальная емкость зависит от толщины и плотности материала, а также от условий окружающей среды.



Примечание

Двусторонняя печать возможна на материале формата A4, Letter, Oficio, Legal и Folio.

Рекомендации по выбору и хранению материалов для печати

При выборе и загрузке бумаги, конвертов или другого материала для печати следуйте приведенным ниже рекомендациям.

- Используйте только материалы, соответствующие характеристикам, перечисленным в приведенной ниже таблице.
- Использование для печати влажной, скрученной, мятой или рваной бумаги может привести к ее замятию и низкому качеству печати.
- Для достижения наилучшего качества печати используйте только высококачественную бумагу для копировальных устройств, рекомендованную для применения в лазерных принтерах.
- Избегайте использования следующих типов материалов для печати:
 - бумаги с тиснением, перфорацией, а также слишком гладкой или шероховатой бумаги;
 - бумаги, очищенной с применением абразивных материалов;
 - бумаги, состоящей из нескольких листов;
 - синтетической и термобумаги;
 - безуглеродной копировальной бумаги и чертежной кальки.
- Использование этих типов бумаги может привести к замятиям, появлению неприятных запахов и повреждению принтера.
- Храните бумагу в заводской упаковке до момента использования. Храните упаковки на поддонах или полках. Не оставляйте их на полу. Не помещайте на бумагу тяжелые предметы, даже если она находится в заводской упаковке. Берегите бумагу от влаги или воздействия других факторов, которые могут привести к ее деформации или скручиванию.
- Храните неиспользуемые материалы для печати при температуре от 15 °C до 30 °C. Относительная влажность воздуха должна быть от 10 до 70 %.
- Храните неиспользуемые материалы для печати в герметичной упаковке (например, в полиэтиленовом пакете), чтобы они оставались сухими и чистыми.
- Во избежание замятия загружайте специальные материалы для печати по одному листу через лоток ручной подачи.
- Для предотвращения склеивания специальных материалов (например, прозрачных пленок или листов наклеек) убирайте их из лотка сразу после завершения печати.



Предупреждение

При печати 20 конвертов подряд поверхность верхней крышки может нагреться. Будьте осторожны.

Рекомендации по использованию специальных материалов для печати

Тип	Рекомендации
Конверты	<ul style="list-style-type: none"> • Результаты печати на конвертах зависят от их качества. При выборе конвертов обращайте внимание на следующие факторы. <ul style="list-style-type: none"> - Плотность бумаги. Плотность бумаги конвертов не должна превышать 90 г/м². В противном случае может произойти замятие. - Форма. До печати конверты должны храниться на ровной поверхности. Волнистость конвертов не должна превышать 6 мм, и внутри них не должно быть воздуха. - Состояние. Не следует использовать мятые, надорванные или иным образом поврежденные конверты. - Температура. Конверты должны выдерживать нагрев и давление, которым они подвергаются при печати. • Используйте только хорошо склеенные конверты с четкими, тонкими линиями сгиба. • Не используйте конверты с марками. • Не используйте конверты с защелками, зажимами, окошками, мелованной подложкой, самоклеящимися клапанами и другими синтетическими материалами. • Не используйте поврежденные или плохо склеенные конверты. • Убедитесь, что клееные швы на обоих концах конверта достигают углов. <div style="margin-top: 10px;"> </div> <div style="margin-top: 10px;"> </div> • Клей на конвертах с защитной клейкой полоской на клапане или с несколькими загнутыми клапанами должен выдерживать температуру закрепления тонера в течение 0,1 с. Температура закрепления тонера устройства приведена в описании технических характеристик устройства на с. 11.1. Дополнительные клапаны и защитные полоски могут привести к смятию, сморщиванию или застреванию конверта и даже к повреждению термофиксатора. • Для достижения наилучшего качества печати поля должны быть расположены не ближе 15 мм от краев конверта. • Не печатайте на участках соединения швов конверта.

Тип	Рекомендации
Прозрачные пленки	<ul style="list-style-type: none"> Во избежание повреждения принтера используйте только прозрачные пленки, специально предназначенные для лазерных принтеров. Прозрачные пленки должны выдерживать температуру закрепления тонера. Температура закрепления тонера устройства приведена в описании технических характеристик устройства на с. 11.1. После извлечения пленок из принтера положите их на ровную поверхность. Не оставляйте прозрачные пленки надолго во входном лотке – на них может налипнуть грязь и пыль, что приведет к появлению пятен во время печати. При работе с прозрачными пленками соблюдайте осторожность, не допускайте появления на них отпечатков пальцев. Во избежание выцветания изображения после печати не подвергайте прозрачные пленки продолжительному воздействию солнечного света. Не используйте мятые прозрачные пленки и пленки со скрученными или рваными краями.
Наклейки	<ul style="list-style-type: none"> Во избежание повреждения принтера используйте только наклейки, специально предназначенные для лазерных принтеров. При выборе конвертов обращайте внимание на следующие факторы. <ul style="list-style-type: none"> Клейкая поверхность. Клейкое вещество должно выдерживать температуру закрепления тонера (180 °C). Структура. Не используйте листы наклеек с открытыми участками подложки между наклейками. Наклейки могут отделиться от листов при наличии пустого пространства между наклейками и вызвать замятие бумаги. Скручивание. До печати наклейки должны храниться на ровной поверхности и иметь волнистость не более 13 мм в любом направлении. Состояние. Не используйте наклейки со складками, пузырьками и другими признаками отделения от подложки. Между наклейками не должно быть промежутков с нанесенным клеем, так как в этом случае при печати наклейки могут отделиться от подложки, что приведет к замятию бумаги. Кроме того, клейкое вещество может повредить принтер. Не печатайте на одном и том же листе с наклейками несколько раз – подложка наклейки рассчитана только на одно прохождение через принтер. Не используйте наклейки, отделяющиеся от подложки, наклейки с пузырьками и поврежденные или смятые наклейки.

Тип	Рекомендации
Картон и материалы нестандартного размера	<ul style="list-style-type: none"> Не используйте для печати материалы шириной менее 76 мм и длиной менее 127 мм. В программных приложениях должны быть установлены поля размером не менее 6,4 мм.
Готовые формы	<ul style="list-style-type: none"> Для печати фирменных бланков необходимо использовать термостойкие чернила, которые не растекаются, не испаряются и не выделяют вредные вещества, находясь под воздействием температуры закрепления тонера в течение 0,1 с. Температура закрепления тонера устройства приведена в описании технических характеристик устройства на с. 11.1. Краски на печатных бланках не должны воспламеняться и оказывать неблагоприятное воздействие на ролики принтера. Для сохранения первоначальных свойств формы и бланки следует хранить во влагонепроницаемой упаковке. Перед загрузкой готовых форм и бланков убедитесь, что краска на бумаге высохла. Во время закрепления тонера невысохшая краска может размазаться, что снизит качество печати.

Загрузка бумаги

Лоток 1 используется для загрузки материалов для печати большинства документов. Данный лоток вмещает до 250 листов обычной бумаги плотностью 75 г/м².

Можно также приобрести дополнительный лоток (лоток 2) и установить его под стандартным лотком. Это позволит загружать дополнительные 250 листов бумаги. Информацию для заказа дополнительного лотка см. на с. 7.1.

Индикаторы уровня бумаги на передней панели лотка 1 и дополнительного лотка 2 показывают количество бумаги в лотке. Когда лоток пуст, указатель на индикаторной линейке находится в самом низу.

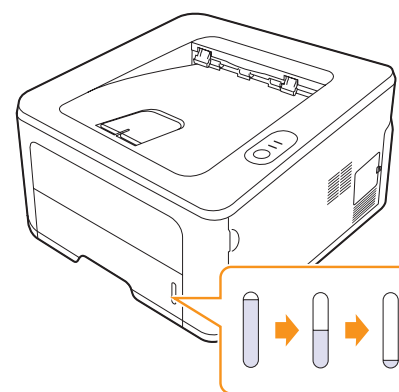

Полный лоток ▲

▲ Пустой лоток

Использование лотка 1 и дополнительного лотка 2

Лоток 1 используется для загрузки материалов для печати большинства документов. Данный лоток вмещает до 250 листов бумаги плотностью 75 г/м².

Можно также приобрести дополнительный лоток 2 и установить его под лотком 1. Это позволит загружать дополнительные 250 листов бумаги.

Для того чтобы загрузить бумагу в лоток, откройте лоток и положите в него листы бумаги стороной для печати вниз.

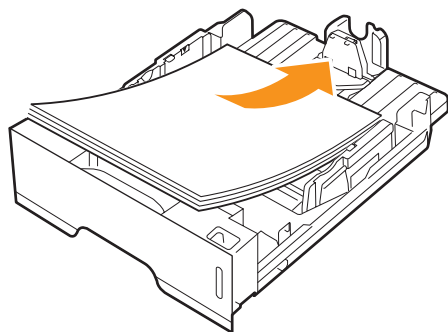

Фирменные бланки следует загружать логотипом вниз. При этом верхний край листа с логотипом должен находиться у переднего края лотка.



Примечания

- При возникновении затруднений с подачей бумаги вставляйте ее по одному листу в лоток ручной подачи.
- Допускается повторная печать на уже отпечатанных листах. Такие листы следует вставлять отпечатанной стороной вверх и ровным краем вперед. При возникновении затруднений с подачей разверните лист другим краем. Качество печати при этом не гарантируется.

Изменение размера бумаги в лотке 1

Для загрузки более длинной бумаги (например, бумаги формата Legal) отрегулируйте соответствующим образом положение ограничителей длины бумаги в лотке.

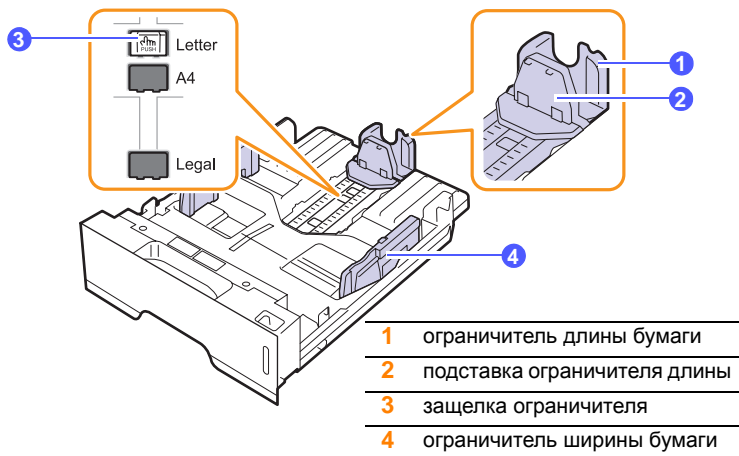

- 1 Нажав и удерживая защелку ограничителя, передвиньте ограничитель длины бумаги в положение, соответствующее размеру бумаги.

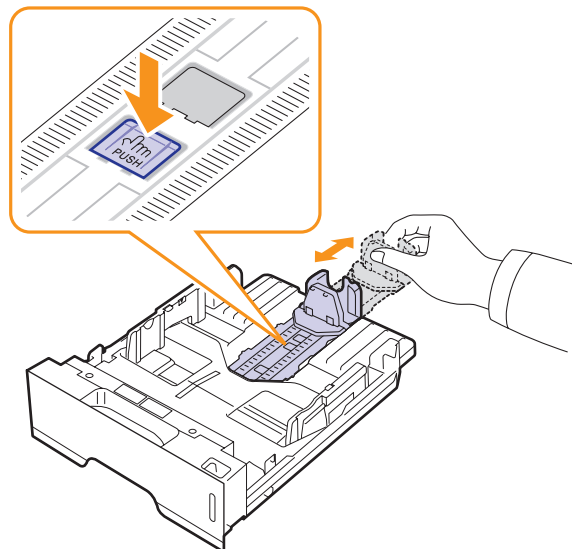

- 2 Поместив бумагу в лоток, сдвиньте подставку ограничителя длины, чтобы она слегка касалась края пачки бумаги.

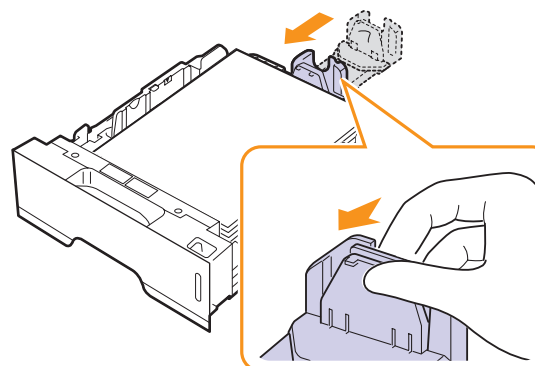

- 3 Зажав ограничители ширины бумаги, как показано на рисунке, сдвиньте их, чтобы они слегка касались бумаги.

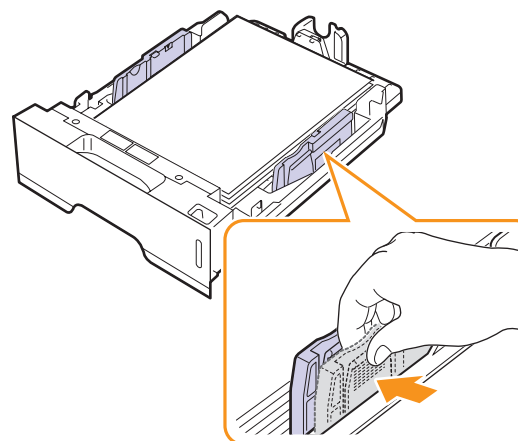



Примечания

- Не допускайте сильного зажатия бумаги ограничителем ширины. Это может привести к перекоосу бумаги.
- Если не отрегулировать ограничитель ширины, может произойти замятие бумаги.

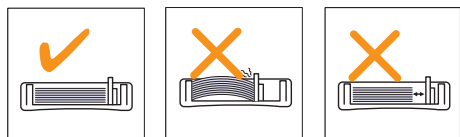

Использование лотка ручной подачи

Для подачи бумаги вручную через лоток ручной подачи при настройке параметров печати документа выберите пункт «Ручная подача» в списке «Источник» на вкладке «Бумага». См. раздел «Программное обеспечение». Ручную подачу бумаги можно использовать, если, например, после печати каждой страницы необходимо проверять ее качество.

Загрузите бумагу в лоток ручной подачи по одному листу, отправьте первую страницу на печать и нажимайте кнопку **Отмена** на панели управления для печати каждой последующей страницы.

- 1 Откройте лоток ручной подачи.

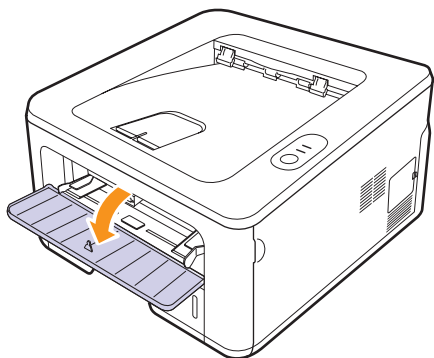

- 2 Загрузите бумагу в лоток **стороной для печати вверх**.

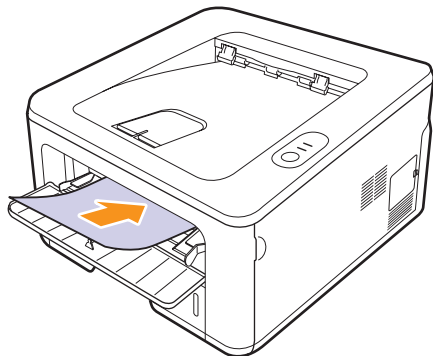

- 3 Отрегулируйте ограничители ширины бумаги. Не устанавливайте их слишком близко друг к другу, иначе бумага деформируется, что приведет к ее замятию или перекоосу.

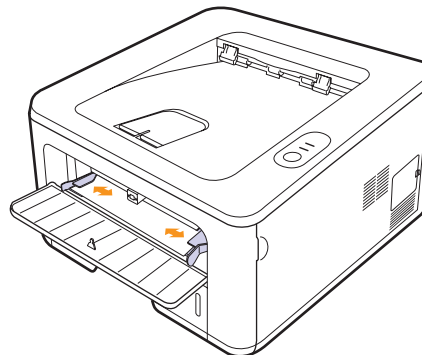

- 4 При печати документа укажите в качестве источника бумаги вариант «Ручная подача» и выберите соответствующие тип и размер бумаги в приложении. См. раздел «Программное обеспечение».
- 5 Отправьте документ на печать.
- 6 Нажмите кнопку **Отмена**.
Принтер заберет материал из лотка и начнет печатать.



Примечание

Если не нажимать кнопку **Отмена**, принтер выждет определенное время, после чего автоматически заберет материал для печати.

- 7 Вставьте следующий лист бумаги в лоток ручной подачи и нажмите кнопку **Отмена**.
Повторяйте это действие для каждой выводимой на печать страницы.



Предупреждение

Если при печати на конвертах или плотной бумаге (163 г/м²) появляются неровности, складки или жирные черные полосы, откройте заднюю крышку и опустите направляющие с обеих сторон. Не закрывайте заднюю крышку во время печати.

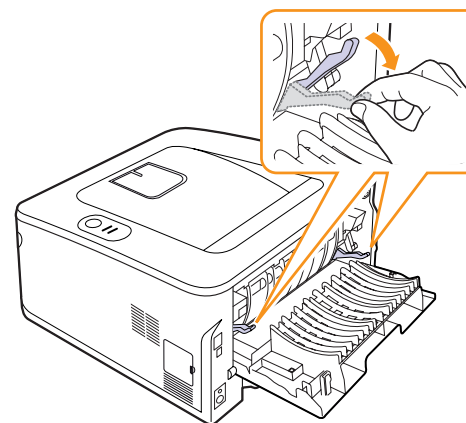

Печать с предустановленным размером бумаги

Страна/регион	Страна	мм	
Североатлантический	США	101 x 152	
Европейский союз	Великобритания	178 x 210	
	Италия	152 x 197	
	Австрия	99 x 210	
	Нидерланды	148 x 105	
	Швейцария	-	
	Венгрия	100 x 203	
	Польша	Минимум	90 x 110
		Максимум	200 x 215
	Словакия	104 x 148	
	Чехия	107 x 147	
Словения	Предписание	98 x 220	
	Рекомендации врача	154 x 210	
СНГ	Россия	105 x 148,5	
		125 x 176	
Юго-восточная Азия	Сингапур	141 x 218	
	Филиппины	182 x 257	



Предупреждение

использование материалов для печати, не отвечающих требованиям, перечисленным в руководстве пользователя, может повредить принтер. При использовании надлежащих материалов для печати, загрузите бумагу в лоток в соответствии со свойствами принтера.

Выбор выходного лотка

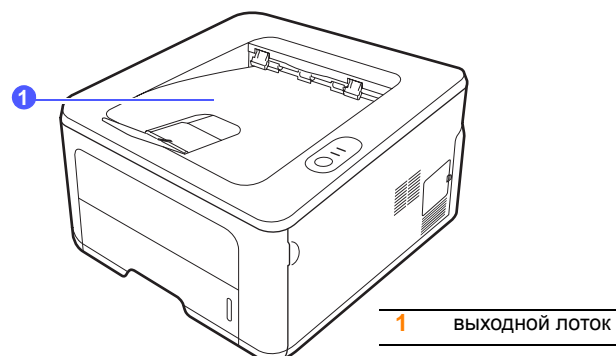

Листы бумаги поступают в выходной лоток лицевой стороной вниз в том порядке, в котором они печатаются.



Примечания

- При непрерывной печати большого количества страниц поверхность выходного лотка может нагреться. Не прикасайтесь к этой поверхности сами и следите, чтобы к ней не прикасались дети.
- Выходной лоток вмещает до 150 листов обычной бумаги (75 г/м²). Следите, чтобы во время печати лоток не переполнялся.

6 Основные операции печати

В данной главе описываются наиболее распространенные операции печати.

Глава включает следующие разделы.

- **Печать документа**
- **Отмена задания печати**

Печать документа

Данный принтер позволяет выполнять печать на компьютерах Macintosh, а также из различных приложений под управлением Windows и Linux. Порядок действий при печати документа зависит от используемого приложения.

Дополнительную информацию о печати см. в разделе «Программное обеспечение».

Отмена задания печати

Если задание находится в очереди на печать или в диспетчере очереди печати (например, в группе «Принтеры» Windows), его можно удалить следующим образом.

- 1 На панели задач Windows нажмите кнопку **Пуск**.
- 2 В Windows 2000 выберите **Настройка**, а затем **Принтеры**.
В Windows XP/2003 выберите **Принтеры и факсы**.
В Windows Vista/2008 выберите **Панель управления** → **Оборудование и звук** → **Принтеры**.
В системе Windows 7 последовательно выберите пункты **Панель управления** → **Оборудование и звук** → **Устройства и принтеры**.
В системе Windows 2008 R2 последовательно выберите пункты **Панель управления** → **Оборудование** → **Устройства и принтеры**.
- 3 В системах Windows 2000, Windows XP, Windows 2003, Windows 2008 и Windows Vista дважды щелкните по значку устройства.
В системах Windows 7 и Windows Server 2008 R2 дважды щелкните по значку принтера, затем в контекстном меню выберите пункт **Просмотреть печатаемые материалы**.
- 4 В меню **Документ** выберите пункт **Отменить**.



Примечание

Для вызова этого окна можно также дважды щелкнуть значок принтера в нижнем правом углу рабочего стола Windows.

Для отмены текущего задания печати также можно нажать кнопку **Отмена** на панели управления принтера.

7 Заказ расходных материалов и дополнительных компонентов

В данной главе содержится информация, необходимая для покупки картриджей с тонером и компонентов для принтера.

Глава включает следующие разделы.

- **Картридж с тонером**
- **Дополнительные компоненты**
- **Как приобрести**

Картридж с тонером

Когда в картридже заканчивается тонер, можно заказать новый картридж одного из следующих типов.

Тип	Выход страниц ^а	Код компонента
Стандартный ресурс	Примерно 2000 страниц	ML-D2850A
Повышенной емкости	Примерно 5000 страниц	ML-D2850B

а. Заявленный ресурс в соответствии со стандартом ISO/IEC 19752.



Предупреждение

Приобретайте новые картриджи и расходные материалы в той же стране, что и устройство. В противном случае картридж и расходные материалы могут быть не совместимыми с данным устройством, поскольку конфигурация картриджа и расходных материалов отличается в разных странах.

Дополнительные компоненты

Чтобы расширить возможности принтеров ML-2850D и ML-2851ND, можно приобрести и установить дополнительные компоненты.

Дополнительный компонент	Описание	Код компонента
Дополнительный лоток	если вам надоело часто загружать бумагу в лоток, установите дополнительный лоток на 250 листов, поддерживающий материалы для печати различного типа и размера.	ML-S2850A
Память DIMM	Увеличение объема памяти принтера.	CLP-MEM301 128 МБ

Как приобрести

Чтобы заказать одобренные компанией Samsung расходные материалы и компоненты, обратитесь к местному представителю компании Samsung или в магазин, в котором был куплен принтер, либо посетите веб-сайт www.samsungprinter.com и укажите свою страну или регион для получения контактной информации, необходимой для обращения в службу технической поддержки.

8 Обслуживание

В этой главе содержится информация об обслуживании принтера и картриджа с тонером.

Глава включает следующие разделы.

- **Чистка принтера**
- **Обслуживание картриджа с тонером**
- **Печать страницы конфигурации**
- **Сменные компоненты**

Чистка принтера

Во время печати внутри принтера могут накапливаться обрывки бумаги, частицы тонера и пыль. Со временем это может привести к снижению качества печати, например появлению пятен тонера или грязных разводов.



Предупреждение

- Использование чистящих средств с высоким содержанием спирта, растворителей и других сильнодействующих веществ может привести к потере цвета или повреждению корпуса принтера.
- Если устройство или находящиеся рядом предметы загрязнены тонером, рекомендуем использовать для очистки увлажненную ткань. При использовании пылесоса тонер может разлететься по воздуху, что создаст опасность для здоровья пользователя.

Чистка внешних частей принтера

Для чистки корпуса принтера используйте мягкую ткань без ворса. Можно немного смочить ткань водой, избегая попадания капель влаги на принтер или внутрь него.

Чистка внутренних частей принтера

- 1 Выключите принтер и отключите шнур питания. Подождите, пока принтер остынет.
- 2 Откройте переднюю крышку и извлеките картридж. Поставьте картридж на чистую ровную поверхность.

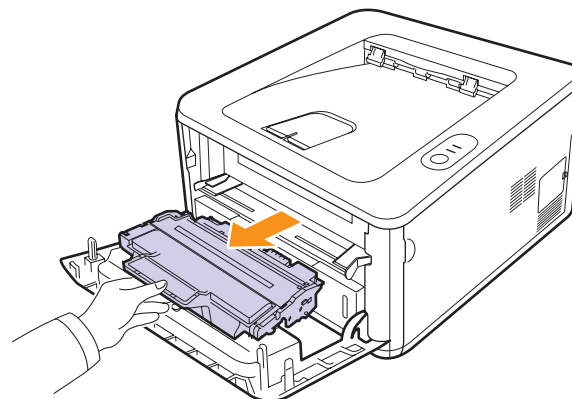

Предупреждение

- Во избежание выхода картриджа из строя рекомендуется держать его на свету не дольше нескольких минут. При необходимости накройте его бумагой.
 - Не прикасайтесь к нижней части картриджа зеленого цвета. Держите картридж за ручку.
- 3 Сухой тканью без ворса удалите частицы пыли и тонера из отсека картриджа.

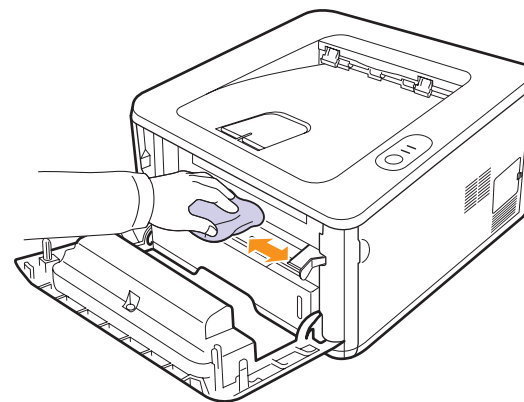

Предупреждение

Соблюдайте осторожность при чистке внутренних поверхностей принтера. Термофиксатор и прилегающие к нему части могут нагреваться при работе.

- 4 Осторожно протрите длинную стеклянную полосу в верхней части отсека для картриджа и убедитесь, что на ней не осталось грязи и пыли.

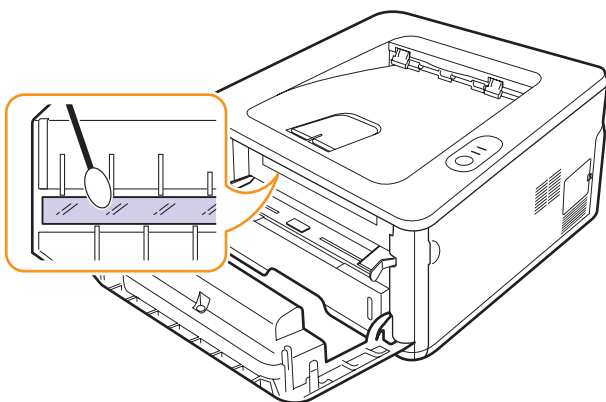

Примечание

Найти длинную стеклянную полосу может быть достаточно непросто.

- 5 Возьмите картридж за ручку и аккуратно вставьте его в принтер.

Выступы картриджа и соответствующие выемки принтера обеспечивают правильное положение картриджа при установке и надежно фиксируют его в рабочем положении.

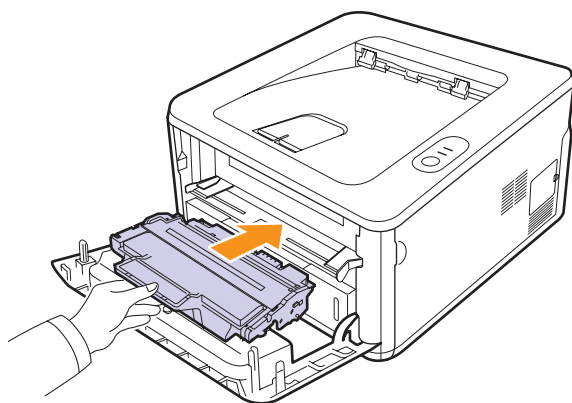

- 6 Закройте переднюю крышку. Крышка должна быть закрыта плотно.
- 7 Подключите шнур питания и включите принтер.

Обслуживание картриджа с тонером

Хранение картриджей с тонером

Для максимально эффективной эксплуатации картриджей с тонером соблюдайте следующие правила.

- Не распаковывайте картридж, если не собираетесь устанавливать его в принтер.
- Не заправляйте картриджи. Гарантия на принтер не распространяется на случаи его повреждения в результате использования повторно заправленного картриджа.
- Храните картриджи с тонером в тех же условиях, что и принтер.
- Во избежание выхода картриджа из строя рекомендуется держать его на свету не дольше нескольких минут.

Срок службы картриджа

Срок службы картриджа зависит от количества тонера, необходимого для выполнения заданий печати. Фактический ресурс может отличаться от среднего значения и зависит от плотности печати, а также условий эксплуатации, интервалов печати, типа и размера носителя. При печати большого количества графических изображений картридж придется менять чаще.

Перераспределение тонера в картридже

Когда ресурс картриджа почти исчерпан, происходит следующее.

- Появляются белые полосы, и печать становится блеклой.
- На экран компьютера выводится окно программы Smart Panel.
- **Индикатор ошибки** мигает красным.

В этом случае качество печати можно временно улучшить, перераспределив оставшийся в картридже тонер. Иногда блеклая печать или белые полосы остаются и после перераспределения тонера.

- 1 Откройте переднюю крышку.
- 2 Извлеките картридж.

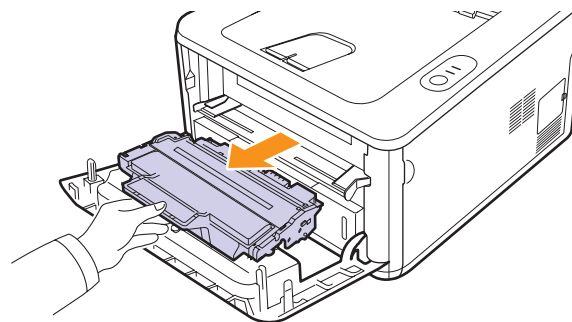



Предупреждение

- Не прикасайтесь к внутренним частям принтера. Термофиксатор и прилегающие к нему части могут нагреваться при работе.
- Во избежание выхода картриджа из строя рекомендуется держать его на свету не дольше нескольких минут. При необходимости накройте его бумагой.
- Не прикасайтесь к нижней части картриджа зеленого цвета. Держите картридж за ручку.

- 3 Аккуратно встряхните картридж 5–6 раз, чтобы равномерно распределить тонер.

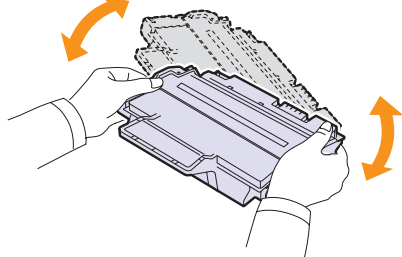

Предупреждение

При попадании тонера на одежду удалите его сухой салфеткой и выстирайте одежду в холодной воде. Горячая вода способствует проникновению тонера в ткань.

- 4 Возьмите картридж за ручку и аккуратно вставьте его в принтер.

Выступы картриджа и соответствующие выемки принтера обеспечивают правильное положение картриджа при установке и надежно фиксируют его в рабочем положении.

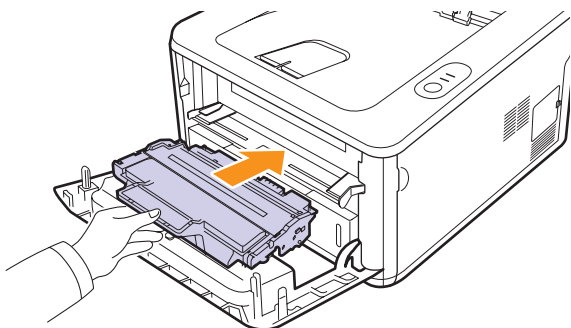

- 5 Закройте переднюю крышку. Крышка должна быть закрыта плотно.



Примечание

Если требуется заменить картридж с тонером, см. с. 8.4.

Замена картриджа с тонером

Если в картридже закончился тонер или срок службы картриджа подошел к концу, происходит следующее.

- Устройство прерывает операцию печати.
- На экран компьютера выводится окно программы Smart Panel.
- **Индикатор ошибки** мигает красным.

В этом случае картридж требуется заменить. Чтобы узнать, как заказать картридж с тонером, см. с. 7.1.

- 1 Откройте переднюю крышку.
- 2 Выньте старый картридж с тонером.

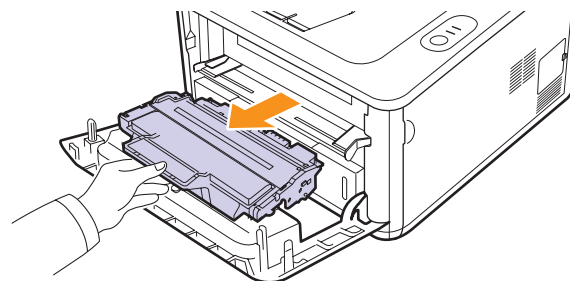

- 3 Распакуйте новый картридж.

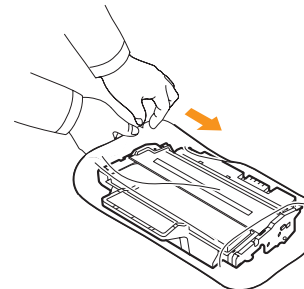

Предупреждение

Не вскрывайте упаковку картриджа ножом, ножницами или другими острыми предметами, поскольку они могут поцарапать барабан картриджа.

- 4 Аккуратно встряхните картридж 5–6 раз, чтобы равномерно распределить тонер.

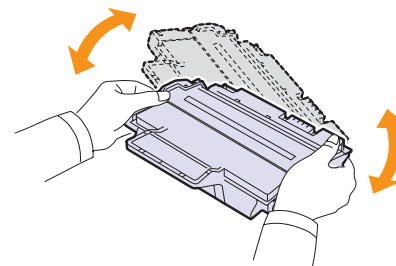

Это позволит получить максимальное количество копий.

- 5 Снимите упаковочную бумагу, удалив клейкую ленту.

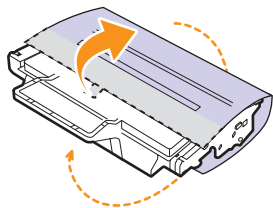

Примечание

Порядок действий приведен на рисунках на упаковке картриджа.



Предупреждение

- При попадании тонера на одежду удалите его сухой салфеткой и выстирайте одежду в холодной воде. Горячая вода способствует проникновению тонера в ткань.
- Во избежание выхода картриджа из строя рекомендуется держать его на свету не дольше нескольких минут. При необходимости накройте его бумагой.
- Не прикасайтесь к нижней части картриджа зеленого цвета. Для этого держите картридж за ручку.

- 6 Возьмите картридж за ручку и аккуратно вставьте его в принтер.

Выступы картриджа и соответствующие выемки принтера обеспечивают правильное положение картриджа при установке и надежно фиксируют его в рабочем положении.

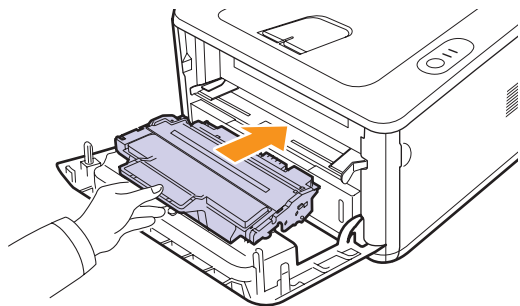

- 7 Закройте переднюю крышку. Крышка должна быть закрыта плотно.

Печать страницы конфигурации

Страницу конфигурации можно использовать для просмотра текущих параметров принтера или при поиске и решении проблем в работе принтера.

Нажмите кнопку **Отмена** и удерживайте ее нажатой около 5 секунд.

Страница конфигурации будет выведена на печать.

Сменные компоненты

Во избежание проблем с качеством печати и подачей бумаги, возникающих из-за износа деталей, а также для обеспечения оптимальных условий работы принтера необходимо заменять нижеперечисленные компоненты после печати указанного числа страниц или по мере завершения срока службы.

Компонент	Среднее число страниц
Ролик переноса	Около 50 000 страниц
Термофиксатор	Около 50 000 страниц
Ролик подачи	Около 50 000 страниц

Samsung настоятельно рекомендует обращаться для выполнения обслуживания к авторизованным поставщикам услуг, торговым представителям или в розничные магазины, где было приобретено устройство.

Гарантия не распространяется на замену изнашиваемых компонентов после окончания срока их службы.

9 Решение проблем

В данной главе описаны действия, которые необходимо выполнять при возникновении ошибок в работе принтера.

Глава включает следующие разделы.

- Устранение замятий бумаги
- Перечень проверок для устранения неисправностей
- Решение основных проблем печати
- Решение проблем качества печати
- Часто встречающиеся проблемы при печати в ОС Windows
- Часто встречающиеся проблемы при использовании PostScript
- Часто встречающиеся проблемы в операционной системе Linux
- Часто встречающиеся проблемы при работе с компьютерами Macintosh

Устранение замятий бумаги



Примечание

Во избежание повреждения внутренних частей принтера при устранении замятий бумаги по возможности тяните бумагу в направлении ее движения при нормальной работе. Извлекайте бумагу равномерными движениями, избегайте рывков. При разрыве бумаги удалите все обрывки, в противном случае замятие возникнет снова.

При возникновении замятия бумаги индикатор **Ошибка** светится оранжевым цветом. Откройте и закройте переднюю крышку. Принтер автоматически выведет замятую бумагу.

Замятие в области подачи бумаги

В лотке 1

- 1 Откройте лоток 1, потянув его на себя.

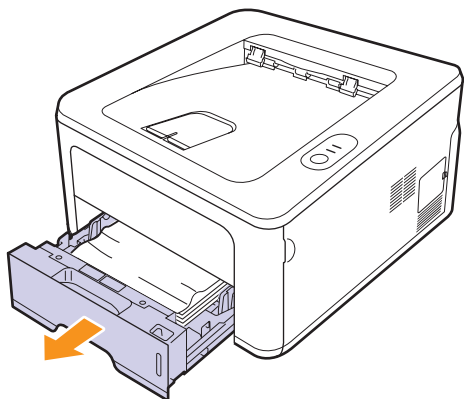

- 2 Аккуратно вытяните замятую бумагу прямо, не перекашивая ее. Проверьте, правильно ли расположена бумага в лотке 1.

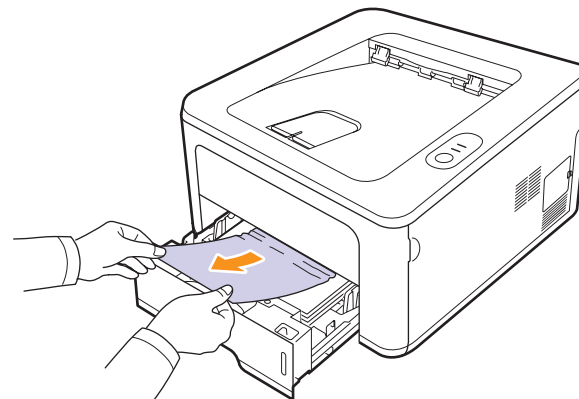

Если замятая бумага не извлекается или ее не видно, проверьте, не замялась ли она в области термофиксатора или **картриджа**. См. с. 9.2.

- 3 Вставьте лоток 1 в принтер до щелчка. Печать автоматически возобновится.

В дополнительном лотке 2

- 1 Вытащите дополнительный лоток 2.
- 2 Извлеките замятую бумагу из принтера.

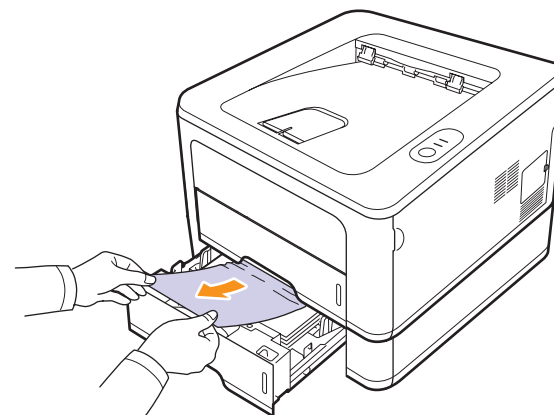

Если замятая бумага не извлекается или ее не видно, переходите к шагу 3.

- 3 Откройте лоток 1 наполовину.

- 4 Извлеките бумагу, потянув ее на себя.

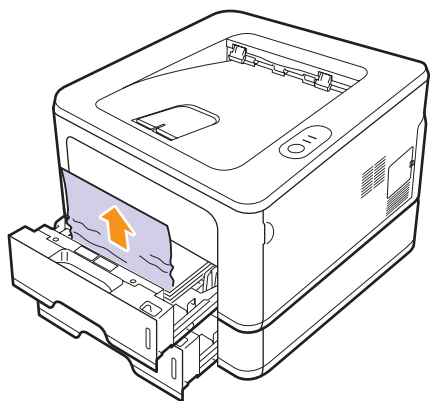

- 5 Вставьте лотки обратно в принтер. Печать автоматически возобновится.

В лотке ручной подачи

- 1 Извлеките замятую бумагу из принтера.

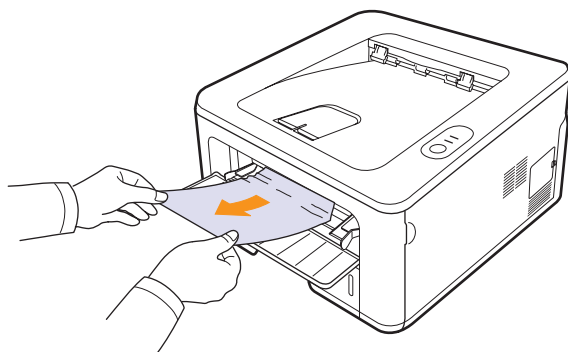

- 2 Откройте и закройте переднюю крышку.
- 3 После загрузки бумаги в лоток ручной подачи принтер продолжит печать.

Замятие в области картриджа



Примечание

Отсек термофиксатора сильно нагревается. При извлечении бумаги из принтера соблюдайте осторожность.

- 1 Откройте переднюю крышку и извлеките картридж.

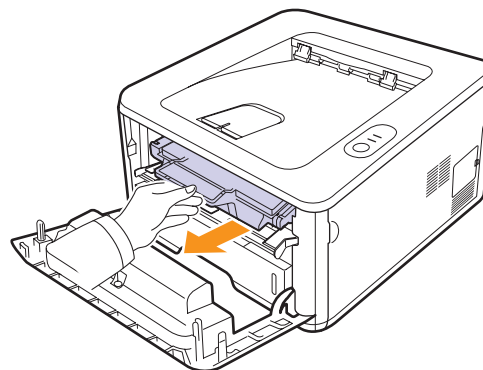

- 2 Аккуратно вытяните замятую бумагу прямо, не перекашивая ее.

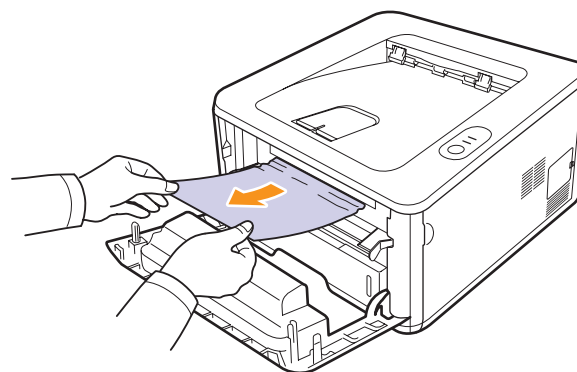

- 3 Установите картридж на место и закройте переднюю крышку. Печать автоматически возобновится.

Замятие в области выхода бумаги

- 1 Откройте и закройте переднюю крышку. Принтер автоматически выведет замятую бумагу.
- 2 Осторожно вытяните бумагу из выходного лотка.

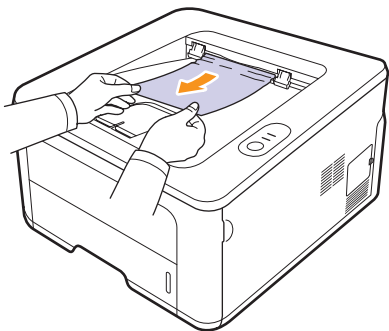

Если определить место замятия не удастся или бумага удаляется с трудом, не вытягивайте ее и переходите к следующему шагу.

- 3 Откройте заднюю крышку.
- 4 Потяните вниз задние направляющие по обеим сторонам и вытащите бумагу. Установите направляющие в исходное положение.

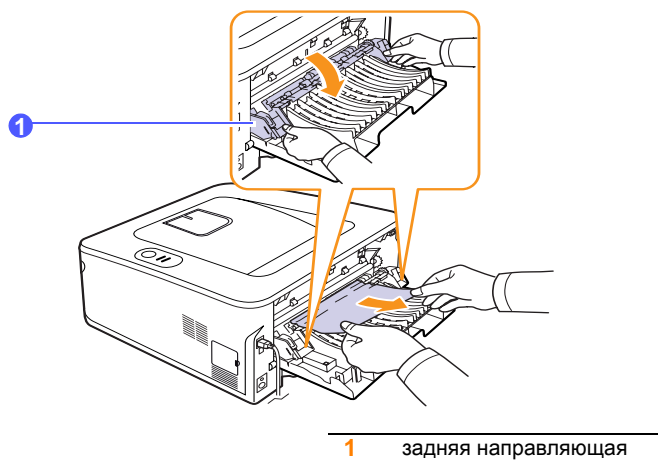

- 5 Закройте заднюю крышку. Печать автоматически возобновится.

Замятие в области блока для двусторонней печати

Если блок для двусторонней печати установлен неправильно, может произойти замятие бумаги. Убедитесь, что блок для двусторонней печати вставлен правильно.

Замятие двусторонней печати 0

- 1 Извлеките блок для двусторонней печати из принтера.

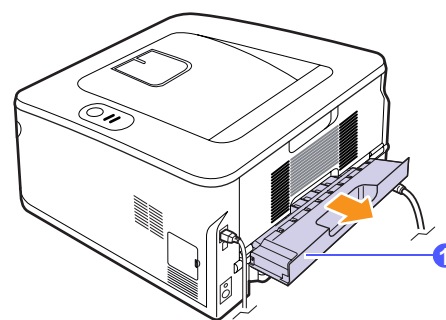

1 блок для двусторонней печати

- 2 Удалите замятую бумагу из блока для двусторонней печати.

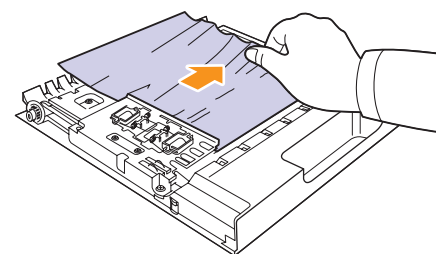

Если замятая бумага не вышла из принтера вместе с блоком для двусторонней печати, извлеките бумагу из нижней части принтера.

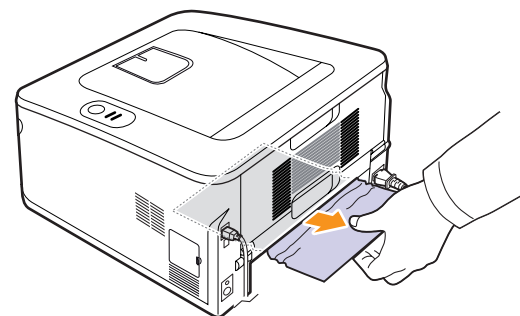

Замятие двусторонней печати 1

- 1 Откройте заднюю крышку.
- 2 Потяните вниз задние направляющие по обеим сторонам и вытащите бумагу. Установите направляющие в исходное положение.

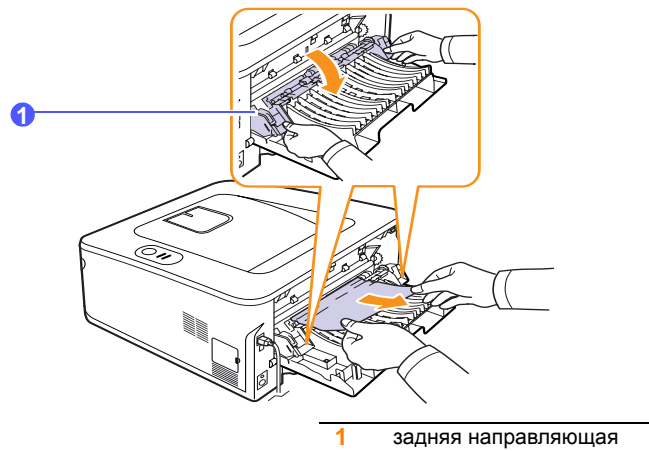

- 3 Закройте заднюю крышку. Печать автоматически возобновится.

Рекомендации по предотвращению заматывания бумаги

В большинстве случаев заматывания бумаги можно избежать, если использовать бумагу рекомендованного типа. При заматывании бумаги выполните действия, описанные на с. 9.1.

- Выполните действия, описанные на с. 5.5. Проверьте, правильно ли отрегулированы ограничители бумаги.
- Не перегружайте лоток. Стопка бумаги не должна превышать отметку уровня бумаги на внутренней стороне лотка.
- Не вынимайте бумагу из лотка во время печати.
- Перед загрузкой стопки бумаги согните ее, разверните и выпрямите.
- Не используйте мятую, сырую или сильно скрученную бумагу.
- Не загружайте в лоток одновременно бумагу различных типов.
- Используйте только рекомендованные материалы для печати. См. с. 5.1.
- Загружайте материалы для печати в обычный лоток лицевой стороной вниз, а в лоток ручной подачи – лицевой стороной вверх.
- Если при печати на бумаге формата А5 часто возникают заматывания, выполните следующие действия.

Загружайте бумагу в лоток так, чтобы длинная сторона прилегла к переднему краю лотка.

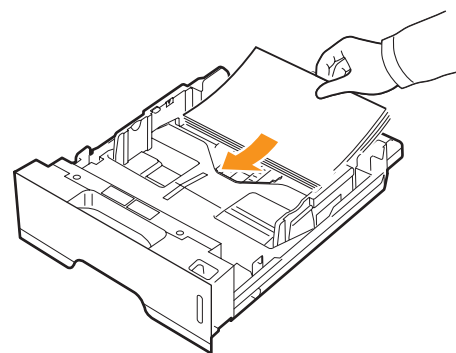

В окне свойств принтера измените ориентацию страницы, повернув ее на 90 градусов. См. раздел «Программное обеспечение».

Перечень проверок для устранения неисправностей

При сбоях в работе принтера руководствуйтесь следующим перечнем операций. Если при выполнении какой-либо операции возникает ошибка, следуйте соответствующим рекомендациям.

Состояние	Рекомендуемые действия
Убедитесь, что находящийся на панели управления Индикатор подключения горит зеленым светом.	<ul style="list-style-type: none"> Если Индикатор подключения не горит, проверьте подключение шнура питания. Проверьте исправность выключателя питания. Проверьте исправность источника питания, подключив шнур питания к другой розетке.
Напечатайте тестовую страницу, чтобы проверить подачу бумаги в принтер. См. с. 2.1.	<ul style="list-style-type: none"> Если тестовая страница не печатается, проверьте наличие бумаги в лотке. В случае замятия бумаги см. с. 9.1.
Убедитесь, что тестовая страница напечатана правильно.	При возникновении проблем с качеством печати см. с. 9.7.
Распечатайте короткий документ из приложения, чтобы убедиться, что принтер подключен к компьютеру и обмен данными происходит корректно.	<ul style="list-style-type: none"> Если страница не печатается, проверьте подключение кабелей к компьютеру и принтеру. Просмотрите очередь печати и проверьте состояние диспетчера очереди печати, чтобы убедиться, что работа принтера не была приостановлена. Убедитесь, что используются надлежащий драйвер принтера и порт подключения. Если печать страницы прерывается, см. с. 9.5.
Если после выполнения этих действий проблемы в работе принтера не будут устранены, прочтите следующие разделы руководства.	<ul style="list-style-type: none"> «Индикаторы» на с. 1.3. «Решение основных проблем печати» на с. 9.5. «Часто встречающиеся проблемы при печати в ОС Windows» на с. 9.10. «Часто встречающиеся проблемы при использовании PostScript» на с. 9.10. «Часто встречающиеся проблемы в операционной системе Linux» на с. 9.11. «Часто встречающиеся проблемы при работе с компьютерами Macintosh» на с. 9.11.

Решение основных проблем печати

При возникновении неисправностей в работе принтера обратитесь к таблице, чтобы узнать, как устранить соответствующую неисправность.

Состояние	Возможная причина	Рекомендуемые действия
Принтер не печатает.	На принтер не подается питание.	Проверьте подключение шнура питания. Проверьте выключатель и источник питания.
	Принтер не является принтером по умолчанию.	Выберите в качестве принтера по умолчанию Samsung ML-2850 Series или Samsung ML-2850 Series PostScript .
	Не закрыта крышка принтера.	Закройте крышку.
	В принтере застряла бумага.	Извлеките замятую бумагу. См. с. 9.1.
	Не загружена бумага.	Загрузите бумагу. См. с. 5.4.
	Не установлен картридж с тонером.	Установите картридж.
	Принтер работает в режиме ручной подачи, и в лотке закончилась бумага.	Загрузите бумагу в лоток ручной подачи и нажмите кнопку Отмена на панели управления.
	Неправильно подключен кабель, соединяющий компьютер и принтер.	Отключите кабель и подключите его еще раз.
	Соединительный кабель между компьютером и принтером неисправен.	Если возможно, подключите кабель к другому компьютеру, который работает исправно, и напечатайте документ. Кроме того, можно подключить другой кабель принтера.
	Указан неправильный порт.	Проверьте настройки принтера в операционной системе Windows и убедитесь, что задание печати отправляется на правильный порт. Если компьютер оснащен несколькими портами, убедитесь, что принтер подключен к правильному порту.

Состояние	Возможная причина	Рекомендуемые действия
Принтер не печатает (продолжение)	Неправильно установлены параметры принтера.	Проверьте свойства принтера и убедитесь, что все параметры печати установлены правильно.
	Драйвер принтера установлен неправильно.	Переустановите драйвер принтера. См. раздел «Программное обеспечение». Напечатайте тестовую страницу.
	При работе принтера возникла ошибка.	Проверьте индикаторы на панели управления и определите, не произошла ли системная ошибка.
Принтер берет материал для печати из неверного источника.	В окне свойств принтера неправильно указан источник бумаги.	В большинстве приложений выбрать источник бумаги можно на вкладке Бумага диалогового окна свойств принтера. Правильно укажите источник бумаги. См. раздел «Программное обеспечение».
Бумага не подается в принтер.	Бумага загружена неправильно.	Извлеките бумагу из лотка и загрузите ее правильно. Проверьте, чтобы ограничители были установлены по размеру бумаги.
	В лотке слишком много бумаги.	Извлеките из лотка излишек бумаги.
	Бумага слишком толстая.	Используйте только бумагу, подходящую для этого принтера.
Документ печатается слишком медленно.	Задание печати слишком сложное.	Уменьшите сложность документа или измените настройки качества печати, установив меньшее разрешение. Если для разрешения выбрано значение 1200 тчк/дюйм (высшее) , измените его на 600 тчк/дюйм (стандартное) . См. раздел «Программное обеспечение». Для увеличения скорости печати используйте подключение через порт USB или сетевой порт. Производительность принтера составляет 28 стр./мин. для бумаги формата А4 и 30 стр./мин. для бумаги формата Letter.

Состояние	Возможная причина	Рекомендуемые действия
Документ печатается слишком медленно (продолжение)	В компьютере установлено недостаточно оперативной памяти (ОЗУ).	Упростите макет страницы и удалите из документа ненужные рисунки.
Половина страницы пуста.	Слишком сложный макет страницы.	Упростите макет страницы и удалите из документа ненужные рисунки.
	Неправильно выбрана ориентация страницы.	В используемом приложении измените ориентацию страницы. См. раздел «Программное обеспечение».
	Фактический размер бумаги не соответствует указанным параметрам.	Убедитесь, что размер бумаги в лотке совпадает с размером бумаги, указанным в настройках драйвера принтера. Проверьте, совпадает ли размер бумаги, указанный в драйвере принтера, с размером бумаги, заданным в приложении.
Бумага постоянно застрекает.	В лотке слишком много бумаги.	Извлеките из лотка излишек бумаги. При печати на специальном материале используйте лоток ручной подачи.
	Используется бумага неподходящего типа.	Используйте только бумагу, подходящую для этого принтера. При печати на специальном материале используйте лоток ручной подачи.
	Внутри принтера скопились обрывки бумаги.	Откройте переднюю крышку и удалите остатки бумаги.
На печать выводится неправильный, искаженный или неполный текст.	Кабель принтера подключен неправильно или неисправен.	Отключите и снова подключите кабель принтера. Выведите на печать документ, который раньше печатался успешно. По возможности подключите кабель и принтер к другому компьютеру и выведите на печать документ, который раньше печатался успешно. Подключите новый кабель принтера.

Состояние	Возможная причина	Рекомендуемые действия
На печать выводится неправильный, искаженный или неполный текст. (продолжение)	Выбран неправильный драйвер принтера.	Проверьте в приложении правильность настроек в меню выбора принтера.
	Сбой приложения.	Выведите задание на печать из другого приложения.
	При работе в среде DOS настройки шрифта для принтера могут быть установлены неправильно.	Измените настройки шрифта. См. стр. 1.6.
Страницы выходят из устройства пустыми.	Неисправен картридж или закончился тонер.	Перераспределите тонер в картридже. См. с. 8.2. При необходимости замените картридж с тонером. См. с. 8.3.
	Файл документа может содержать пустые страницы.	Проверьте, имеются ли в файле пустые страницы.
	Некоторые компоненты принтера неисправны (например, контроллер или плата).	Обратитесь в службу технической поддержки.
В программе Adobe Illustrator неправильно печатаются изображения.	В приложении заданы неправильные параметры настройки.	В окне свойств графики Дополнительные параметры выберите значение Загружать как растр . Отправьте документ на печать еще раз.
Файлы PDF печатаются неправильно. Некоторые фрагменты графики, текста или иллюстраций отсутствуют.	Несовместимость файла PDF с программой Acrobat.	Для решения проблемы можно напечатать файл PDF как изображение. В настройках печати Acrobat включите опцию Печатать как изображение . Примечание. Печать файла PDF в виде изображения занимает больше времени, чем обычно.

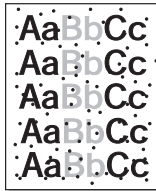

Решение проблем качества печати

Загрязнение внутренних частей принтера и загрузка бумаги неподходящего типа могут привести к снижению качества печати. Для устранения проблем, связанных с низким качеством печати, воспользуйтесь следующей таблицей.

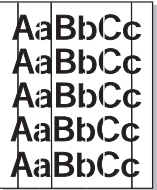
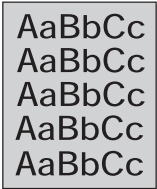
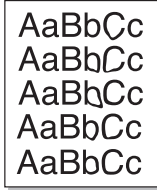
Состояние	Рекомендуемые действия
Слишком светлое или бледное изображение 	<p>Вертикальные белые полосы или бледные области могут появляться на странице по следующим причинам.</p> <ul style="list-style-type: none"> В картридже заканчивается тонер. Срок службы картриджа можно немного продлить. См. с. 8.2. Если после этого качество печати не улучшится, установите новый картридж. Бумага не отвечает установленным требованиям (например, слишком влажная или жесткая). См. с. 5.3. Если вся страница печатается слишком светлой, значит, установлено низкое разрешение печати или включен режим экономии тонера. Установите нужное разрешение и отключите режим экономии тонера в окне свойств принтера. См. раздел «Программное обеспечение». Если изображение бледное и грязное, возможно, принтер нуждается в чистке. См. с. 8.1. Поверхность блока лазерного сканирования может быть загрязнена. Очистите блок лазерного сканирования. См. с. 8.2.
Появление пятен тонера на изображении 	<ul style="list-style-type: none"> Бумага не отвечает установленным требованиям (например, слишком влажная или жесткая). См. с. 5.3. Загрязнен ролик переноса или путь прохождения бумаги. См. с. 8.1.

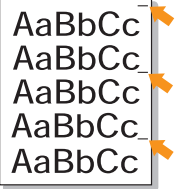
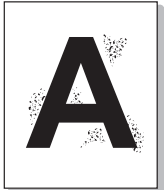
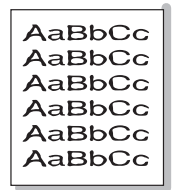
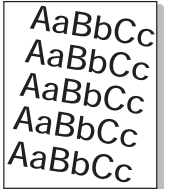
Состояние	Рекомендуемые действия
<p>Непропечатанные участки</p> 	<p>На бумаге возникают беспорядочно разбросанные бледные области круглой формы.</p> <ul style="list-style-type: none"> Отдельный лист бумаги непригоден для печати. Повторите печать задания. Бумага имеет неравномерную влажность или на ее поверхности присутствуют влажные пятна. Используйте бумагу другой марки. См. с. 5.3. Некачественная партия бумаги. Иногда при производстве бумаги образуются области, отталкивающие тонер. Используйте бумагу другой марки или сорта. Возможно, картридж неисправен. См. раздел «Равномерно повторяющиеся вертикальные дефекты» в следующем столбце. Если эти действия не помогают решить проблему, обратитесь в службу технической поддержки.
<p>Вертикальные линии</p> 	<p>Черные вертикальные полосы могут появиться на странице по следующей причине.</p> <ul style="list-style-type: none"> Вероятно, поцарапан барабан внутри картриджа. Установите новый картридж. См. с. 8.3. <p>Если на странице появляются белые вертикальные полосы.</p> <ul style="list-style-type: none"> Поверхность блока лазерного сканирования внутри принтера может быть загрязнена. Очистите блок лазерного сканирования. См. с. 8.2.
<p>Серый фон</p> 	<p>Если затемнение фона становится слишком сильным, выполните следующие действия.</p> <ul style="list-style-type: none"> Используйте более легкую бумагу. См. с. 5.3. Проверьте условия работы принтера. Слишком низкая (менее 20 %) или высокая (более 80 %) влажность может привести к значительному затемнению фона. Замените картридж. См. с. 8.3.
<p>Разводы тонера</p> 	<ul style="list-style-type: none"> Очистите внутренние части принтера. См. с. 8.1. Проверьте тип и качество бумаги. См. с. 5.2. Замените картридж. См. с. 8.3.

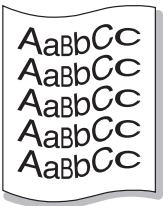
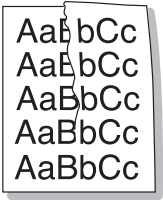
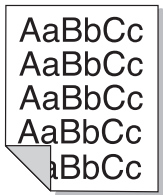
Состояние	Рекомендуемые действия
<p>Равномерно повторяющиеся вертикальные дефекты</p> 	<p>На стороне листа, где выполнялась печать, появляются пятна, расположенные через равные промежутки.</p> <ul style="list-style-type: none"> Возможно, поврежден картридж. Если на странице появляются повторяющиеся отметки, установите новый картридж. См. с. 8.3. На некоторые части принтера мог попасть тонер. Если дефект появляется на обратной стороне листа бумаги, вероятно, он исчезнет после печати нескольких страниц. Поврежден блок термофиксатора. Обратитесь в службу технической поддержки.
<p>Разбросанные по фону пятна</p> 	<p>Разбросанные по фону пятна могут являться следствием рассеивания частиц тонера по странице.</p> <ul style="list-style-type: none"> Возможно, бумага слишком влажная. Используйте для печати бумагу из другой пачки. Не вскрывайте пачки до начала эксплуатации, иначе бумага может впитать слишком много влаги. Если рассеивание тонера по странице происходит на конверте, измените макет печати, чтобы избежать печати на участке пересечения клееных швов с обратной стороны. Печать на клееных швах может привести к появлению дефектов. Если рассеивание тонера происходит на всей поверхности напечатанной страницы, измените разрешение из приложения или окна свойств принтера.
<p>Деформированные символы</p> 	<ul style="list-style-type: none"> Если символы имеют неправильную форму и изображение кажется чересчур плоским, бумага может быть слишком гладкой. Используйте другую бумагу. См. с. 5.3.
<p>Перекося страницы</p> 	<ul style="list-style-type: none"> Проверьте, правильно ли загружена бумага. Проверьте тип и качество бумаги. См. с. 5.2. Убедитесь, что бумага загружена правильно и ограничители не слишком свободно и не слишком туго прилегают к пачке.

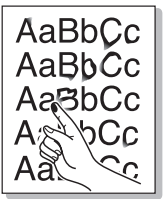
Состояние	Рекомендуемые действия
<p>Сворачивание и искривление</p> 	<ul style="list-style-type: none"> Проверьте, правильно ли загружена бумага. Проверьте тип и качество бумаги. Высокая температура и влажность могут привести к скручиванию бумаги. См. с. 5.2. Переверните стопку бумаги в лотке. Попробуйте также повернуть бумагу в лотке на 180°.
<p>Морщинки и складки</p> 	<ul style="list-style-type: none"> Проверьте, правильно ли загружена бумага. Проверьте тип и качество бумаги. См. с. 5.2. Переверните стопку бумаги в лотке. Попробуйте также повернуть бумагу в лотке на 180°.
<p>Оборотная сторона документов загрязнена</p> 	<ul style="list-style-type: none"> Возможно, загрязнен ролик переноса. См. с. 8.1. Проверьте, не просыпался ли тонер. Очистите внутренние части принтера.
<p>Страница полностью черная</p> 	<ul style="list-style-type: none"> Возможно, неправильно установлен картридж. Переустановите картридж. Возможно, картридж неисправен и нуждается в замене. Установите новый картридж. Возможно, принтер нуждается в ремонте. Обратитесь в службу технической поддержки.
<p>Тонер не закрепляется на бумаге</p> 	<ul style="list-style-type: none"> Очистите внутренние части принтера. Проверьте тип и качество бумаги. См. с. 5.2. Установите новый картридж. См. с. 8.3. Если проблема не устранится, возможно, принтер нуждается в ремонте. Обратитесь в службу технической поддержки.

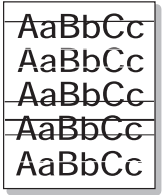
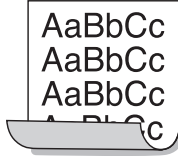
Состояние	Рекомендуемые действия
<p>Непропечатка символов</p> 	<p>Непропечатанные символы – это белые области в символах черного цвета.</p> <ul style="list-style-type: none"> Если печать выполняется на прозрачных пленках, попробуйте использовать пленки другого типа. Появление непропечатанных символов может быть обусловлено структурой пленки. Возможно, печать выполняется на стороне, не предназначенной для печати. Переверните бумагу в лотке. Возможно, бумага не соответствует установленным требованиям. См. с. 5.3.
<p>Горизонтальные полосы</p> 	<p>Горизонтальные черные полосы и разводы могут появляться по следующим причинам.</p> <ul style="list-style-type: none"> Возможно, неправильно установлен картридж. Переустановите картридж. Возможно, картридж неисправен. Установите новый картридж. См. с. 8.3. Если проблема не устранится, возможно, принтер нуждается в ремонте. Обратитесь в службу технической поддержки.
<p>Скручивание</p> 	<p>Если отпечатанные листы скручиваются или бумага не подается в принтер, выполните следующие действия.</p> <ul style="list-style-type: none"> Переверните стопку бумаги в лотке. Попробуйте также повернуть бумагу в лотке на 180°.
<p>На нескольких страницах подряд воспроизводится непонятное изображение либо печатаются загрязненные, содержащие незакрепленный тонер или блеклые страницы.</p>	<p>Это может произойти в том случае, если принтер используется на высоте более 1000 м над уровнем моря.</p> <p>На большой высоте могут появляться такие дефекты, как плохое закрепление тонера или снижение яркости печати. Этот параметр можно настроить с помощью утилиты настройки принтера или на вкладке «Принтер» окна свойств драйвера принтера. См. с. 1.5.</p>

Часто встречающиеся проблемы при печати в ОС Windows

Состояние	Рекомендуемые действия
Во время установки на экран выводится сообщение «Файл уже используется».	Закройте все приложения. Удалите все приложения из группы автозагрузки, затем перезагрузите Windows. Переустановите драйвер принтера.
На экран выводится сообщение «Ошибка записи в порт LPTx».	<ul style="list-style-type: none"> Убедитесь, что кабели подсоединены правильно и принтер включен. Это сообщение может появляться и в том случае, если в параметрах драйвера не включена функция двустороннего обмена данными.
На экран выводятся сообщения «Общая ошибка защиты», «Исключение OE», «Spool32» или «Недопустимая операция».	Закройте все приложения, перезагрузите Windows и попытайтесь вновь напечатать документ.
На экран выводятся сообщения «Ошибка печати» или «Произошла ошибка, связанная с превышением периода ожидания».	Эти сообщения могут появляться во время печати. Дождитесь завершения печати. Если сообщение появляется в режиме ожидания или после завершения процесса печати, проверьте соединение и/или наличие ошибок.



Примечание

Подробные сведения о сообщениях об ошибках в системе Windows приведены в руководстве пользователя Microsoft Windows.

Часто встречающиеся проблемы при использовании PostScript

Ошибки, описанные ниже, связаны с языком PostScript и могут появляться при использовании нескольких языков принтера.



Примечание

Для того чтобы при возникновении ошибок PostScript выводилось сообщение или печатался отчет об ошибке, откройте окно настройки печати и выберите соответствующий параметр в группе ошибок PostScript.

Состояние	Возможная причина	Рекомендуемые действия
Не удается распечатать файл PostScript.	Драйвер PostScript установлен неправильно.	<ul style="list-style-type: none"> Напечатайте страницу конфигурации и проверьте, доступен ли язык PostScript для печати. Установите драйвер PostScript. Сведения об установке драйвера см. в разделе «Программное обеспечение». Если проблема сохраняется, обратитесь в службу технической поддержки.
На экран выводится сообщение об ошибке проверки лимита.	Задание печати слишком сложное.	Возможно, необходимо понизить уровень сложности документа.
Распечатывается страница ошибок PostScript.	Возможно, формат задания печати не соответствует формату PostScript.	Убедитесь, что задание печати имеет формат PostScript. Проверьте, не ожидает ли приложение отправки на принтер файла параметров или заголовка PostScript.
Неправильная передача цветов при печати документа из приложения Acrobat Reader (версия 6.0 или более поздняя) на компьютерах Macintosh.	Возможно, разрешение, установленное в драйвере принтера, не совпадает с разрешением, установленным в программе Acrobat Reader.	Убедитесь, что значения разрешения в драйвере принтера и в программе Acrobat Reader совпадают.

Часто встречающиеся проблемы в операционной системе Linux

Состояние	Рекомендуемые действия
Принтер не печатает.	<ul style="list-style-type: none"> Проверьте, установлен ли в системе драйвер принтера. Откройте Unified Driver configurator и на вкладке Printers в окне Printers configuration проверьте список доступных принтеров. Данное устройство должно быть в этом списке. Если это не так, запустите мастер Add new printer для настройки устройства. Проверьте, запущен ли принтер. Откройте окно Printers configuration и выберите устройство в списке принтеров. Просмотрите описание устройства на панели Selected printer. Если строка состояния содержит строку («stopped»), нажмите клавишу Start. После этого устройство должно возобновить нормальную работу. Состояние «stopped» может возникнуть вновь в случае некоторых неполадок при печати. Проверьте, задан ли в приложении специальный параметр печати «-oraw». Если параметр командной строки содержит «-oraw», удалите его, чтобы печать осуществлялась правильно. Для Gimp front-end выберите print -> Setup printer и отредактируйте параметр командной строки в управляющем элементе.
При печати документа появляется сообщение об ошибке: «Unable to open mfp port device file!».	Во время печати не следует изменять параметры выполняемого задания печати (например, с помощью графического интерфейса LPR). Известные версии сервера CUPS прерывают задание печати при изменении его параметров и пытаются повторно запустить прерванное задание сначала. Поскольку драйвер Unified Linux Driver блокирует порт многофункционального устройства во время печати, после внезапного прекращения работы драйвера порт остается заблокированным и недоступным для последующих заданий печати. В этом случае попробуйте освободить порт многофункционального устройства.
При печати документа по сети в SuSE 9.2 устройство не печатает.	В версии CUPS (Common Unix Printing System), включаемой в поставку ОС SuSE Linux 9.2 (cups-1.1.21), зафиксированы неполадки при печати под управлением протокола IPP (Internet Printing Protocol). Вместо печати по протоколу IPP выберите печать с использованием сокетов или установите более позднюю версию CUPS (cups-1.1.22 либо выше).

Часто встречающиеся проблемы при работе с компьютерами Macintosh

Состояние	Рекомендуемые действия
Файлы PDF печатаются некорректно. Некоторые фрагменты графики, текста или иллюстраций отсутствуют.	<p>Несовместимость между файлом PDF и программой Acrobat.</p> <p>Для решения проблемы можно напечатать файл PDF как изображение. В настройках печати Acrobat включите опцию Печатать как изображение.</p> <p>Примечание. Печать файла PDF в виде изображения занимает больше времени, чем обычно.</p>
После завершения печати документа задание печати не исчезает из очереди печати (в операционной системе Mac OS 10.3.2).	Обновите операционную систему Mac OS до версии 10.3.3 или более поздней.
В режиме печати Cover Sheet неправильно печатаются некоторые буквы.	<p>Неисправность возникает вследствие того, что операционная система Macintosh не может найти нужный шрифт в режиме печати Cover Sheet.</p> <p>В этом режиме печатаются только алфавитно-цифровые символы из поля Billing Info. Другие символы искажаются при печати.</p>

10 Установка дополнительных компонентов

Данное устройство представляет собой многофункциональный принтер, оптимизированный для выполнения большинства функций печати. Однако, принимая во внимание, что у пользователей могут быть свои особые требования, компания Samsung производит дополнительные компоненты, позволяющие расширить возможности печати.

Глава включает следующие разделы.

- **Меры предосторожности при установке дополнительных компонентов**
- **Установка модуля памяти**

Меры предосторожности при установке дополнительных компонентов

Отключите шнур питания

Запрещается открывать крышку платы управления при включенном питании.

Во избежание поражения электрическим током всегда отключайте шнур питания при установке или снятии ЛЮБОГО внутреннего или внешнего компонента.

Снимите заряд статического электричества

Плата управления и внутренние дополнительные компоненты (плата сетевого интерфейса или модули памяти) подвержены воздействию статического электричества. Перед установкой или извлечением внутренних компонентов снимите заряд статического электричества с тела, прикоснувшись к металлическому предмету (например, к задней металлической пластине любого устройства, подключенного к розетке с заземлением). Если вы отходили от места проведения работ до завершения установки, повторно снимите статический заряд.

Установка модуля памяти

Устройство имеет разъем для модуля памяти DIMM, в который можно установить дополнительный модуль памяти.

Чтобы увеличить объем памяти, можно установить модуль памяти в свободный разъем. Объем памяти устройства (32 МБ) можно увеличить, установив модуль памяти объемом 128 МБ.

Информация по заказу дополнительного модуля памяти.
(С. 0àçàäë «Дополнительные компоненты» íà ñ. 7.1.)

- 1 Выключите устройство и отсоедините все шнуры.

- 2 Откройте крышку платы управления.

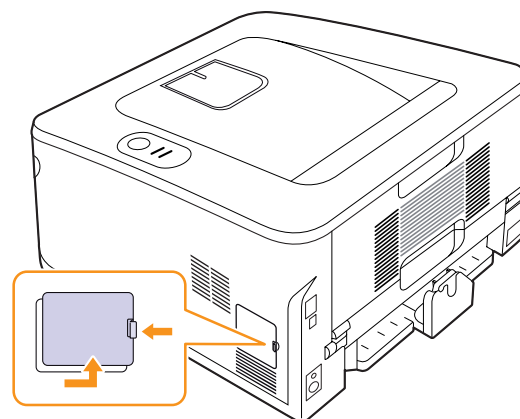

- 3 Достаньте новый модуль памяти из пластиковой упаковки.
- 4 Удерживая модуль памяти за края, установите его в разъем с наклоном около 30 градусов. Убедитесь, что пазы на модуле памяти совпадают с пазами разъема.

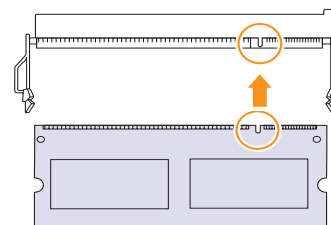

Примечание

Выемки и вырезы, показанные выше, необязательно совпадают с теми, которые присутствуют на реальных модулях памяти и в разъеме.

- 5 Осторожно вставьте модуль памяти в разъем до щелчка.

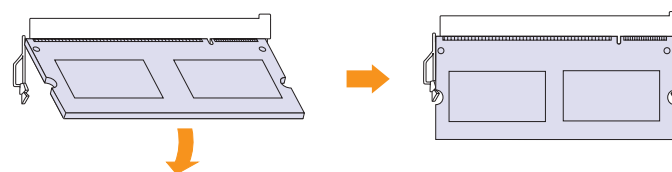

Предупреждение

Не нажимайте сильно на модуль памяти, иначе он может быть поврежден. Если модуль не устанавливается в разъем, аккуратно повторите описанные действия.

- 6 Установите крышку платы управления на место.
- 7 Подключите шнур питания и кабель принтера и включите устройство.



Примечание

Чтобы извлечь модуль памяти, нажмите на два выступа по обеим сторонам разъема, и модуль освободится.

Активация добавленной памяти в свойствах PostScript-драйверов принтера

Чтобы приступить к эксплуатации дополнительного модуля памяти, его нужно выбрать в окне свойств драйвера принтера PostScript.

- 1 Убедитесь в том, что драйвер принтера PostScript установлен на компьютере. Дополнительные сведения об установке драйвера принтера PostScript см. в разделе «Программное обеспечение».
- 2 В Windows откройте меню **Пуск**.
- 3 В Windows 2000 выберите **Настройка**, а затем **Принтеры**.
В Windows XP/2003 выберите пункт **Принтеры и факсы**.
В системе Windows Vista/2008 выберите пункт **Панель управления** → **Оборудование и звук** → **Принтеры**.
В системе Windows 7 последовательно выберите пункты **Панель управления** → **Оборудование и звук** → **Устройства и принтеры**.
В системе Windows 2008 R2 последовательно выберите пункты **Панель управления** → **Оборудование** → **Устройства и принтеры**.
- 4 Выберите принтер **Samsung ML-2850 Series PS**.
- 5 Щелкните по значку принтера правой кнопкой мыши и выберите пункт **Свойства**.
- 6 Выберите пункт **Параметры устройства**.
- 7 Укажите объем установленной памяти в поле **Память принтера** раздела **Устанавливаемые возможности**.
- 8 Нажмите кнопку **ОК**.

11 Технические характеристики

Технические характеристики принтера

Элемент	Характеристики и описание
Скорость печати ^а	До 28 стр./мин формата А4 (30 стр./мин формата Letter) Двусторонняя печать: 14 изобр./мин в формате А4 (14.5 изобр./мин в формате Letter)
Разрешение	Фактическое разрешение – до 1200 x 1200 тчк/дюйм
Время разогрева	Менее 8 секунд
Время печати первой страницы	8,5 секунды (из режима готовности) В режиме ожидания: 15,5 секунды
Диапазон напряжения	110–127 В~ или 220–240 В~ Точные спецификации напряжения, частоты (Гц) и типа тока см. на этикетке «Диапазон напряжения» на корпусе устройства.
Потребляемая мощность	Средняя: 400 Вт Режим энергосбережения: менее 8 Вт
Уровень шума ^б	В режиме ожидания: менее 26 дБ В режиме печати: менее 50 дБ
Ресурс картриджа с тонером ^с	Стандартные картриджи Средний ресурс картриджа — 2 000 ^д стандартных страниц. Картриджи повышенной емкости Средний ресурс картриджа — 5 000 ^д стандартных страниц. (Устройство поставляется с начальным/стандартным картриджем, позволяющим напечатать 2 000 страниц)
Рабочая нагрузка	Ежемесячно: до 50 000 страниц
Вес	8,99 кг (включая расходные материалы)
Вес упаковки	Бумажная: 2,4 кг, пластиковая: 0,3 кг
Память	32 МБ (макс. 160 МБ) Возможно подключение дополнительной памяти 128 МБ. Используйте только модули памяти DIMM, рекомендованные компанией Samsung.
Наружные размеры (Ш x Г x В)	364 x 369 x 210 мм

Элемент	Характеристики и описание
Условия эксплуатации	Температура: от 10 до 32 °C Относительная влажность: 20–80 %
Язык принтера	PCL6 ^е , IBM ProPrinter, EPSON, PostScript 3, SPL
Шрифты	1 растровый шрифт, 45 масштабируемых шрифтов, 136 шрифтов PostScript 3
Интерфейс	<ul style="list-style-type: none"> Стандарт интерфейса USB <ul style="list-style-type: none"> USB 2.0: высокоскоростной интерфейс USB 2.0 Сетевой интерфейс <ul style="list-style-type: none"> Проводной сетевой интерфейс Ethernet 10/100 Base TX (только для модели ML-2851ND).
Совместимость с операционными системами	<ul style="list-style-type: none"> Windows 2000/XP/2003/2008/Vista/7/Server 2008 R2 Различные версии ОС Linux Mac 10.3 или 8.6–9.2/10.1–10.6
Драйверы принтера ^ф	<ul style="list-style-type: none"> Драйвер PCL6: Windows 2000/XP/2003/2008/Vista/7/Server 2008 R2 Драйвер PostScript: Windows 2000/XP/2003/2008/Vista/7/Server 2008 R2
Дополнительное оборудование	Лоток на 250 листов
Температура закрепления тонера	180 °C

- а. Скорость печати зависит от операционной системы, быстродействия компьютера, используемых приложений, способа подключения, типа и размеров материала для печати и сложности задания печати.
- б. Уровень звукового давления, ISO 7779.
- с. Количество страниц зависит от условий эксплуатации, интервала печати, а также типа и размера материала для печати.
- д. Заявленный ресурс в соответствии со стандартом ISO/IEC 19752.
- е. Совместим с PCL6 версии 2.1.
- ф. Для загрузки последней версии программного обеспечения посетите сайт www.samsungprinter.com.

АЛФАВИТНЫЙ УКАЗАТЕЛЬ

В

выходной лоток 5.7

Д

дополнительные компоненты,
информация для заказа 7.1

З

загрузка бумаги
лоток 1/дополнительный лоток 2 5.5
замена, картридж с тонером 8.3
замятие бумаги, устранение
в области блока для двусторонней
печати 9.3
в области выхода бумаги 9.3
в области картриджа 9.2
дополнительный лоток 2 9.1
лоток 1 9.1
многоцелевой лоток 9.2
замятие, устранение 9.1

И

индикатор уровня бумаги 5.4
индикатор, значение 1.3

К

картридж с тонером
замена 8.3
обслуживание 8.2
перераспределение 8.2

М

модуль памяти
установка 10.1

Н

низкое качество печати, решение 9.7

П

панель управления
внешний вид 1.3
индикаторы 9.5
перераспределение тонера, картридж
с тонером 8.2
печать
проблемы 9.5
страница конфигурации 8.4
тестовая страница 2.1
проблема, решение
Linux 9.11
Macintosh 9.11
Windows 9.10
замятие бумаги 9.1
качество печати 9.7
контрольный список 9.5
ошибки PS 9.10
печать 9.5
проблемы качества печати 9.7
проблемы при использовании Linux 9.11
проблемы при использовании
Macintosh 9.11
проблемы при использовании
PostScript 9.10
проблемы при работе с Windows 9.10

Р

размер бумаги
характеристики 5.2
расположение компонентов 1.2
расходные материалы, информация для
заказа 7.1
режим ручной подачи, использование 5.6
режим экономии тонера,
использование 2.1
рекомендации по работе с бумагой 5.3
решение проблем 9.1

С

сетевые операционные системы 4.1
системные требования
Linux 3.3
Macintosh 3.3
Windows 3.2
сменные компоненты 8.4
специальные материалы для печати,
рекомендации 5.3
страница конфигурации, печать 8.4

Т

тестовая страница, печать 2.1
тип бумаги
характеристики 5.2

Х

характеристики, принтер 11.1

Ч

чистка
внутри 8.1
снаружи 8.1

●● Принтер Samsung



Программное обеспечение

СОДЕРЖАНИЕ

Глава 1. УСТАНОВКА ПРОГРАММНОГО ОБЕСПЕЧЕНИЯ ПРИНТЕРА В WINDOWS

Установка программного обеспечения для принтера	4
Установка программного обеспечения для печати на локальном принтере	4
Установка программного обеспечения для печати на сетевом принтере	7
Переустановка программного обеспечения принтера	10
Удаление программного обеспечения принтера	11

Глава 2. ОСНОВНЫЕ ПАРАМЕТРЫ ПЕЧАТИ

Печать документа	12
Печать в файл (PRN)	13
Параметры принтера	13
Вкладка «Макет»	14
Вкладка «Бумага»	14
Вкладка «Графика»	15
Вкладка «Дополнительно»	16
Вкладка «О программе»	17
Вкладка «Принтер»	17
Использование набора параметров	17
Использование справки	17

Глава 3. ДОПОЛНИТЕЛЬНЫЕ НАСТРОЙКИ ПЕЧАТИ

Печать нескольких страниц на одной стороне листа бумаги (функция «Несколько страниц на стороне»)	18
Печать плакатов	19
Печать брошюр	19
Печать на двух сторонах листа	20
Печать документа с масштабированием	20
Масштабирование документа по размеру бумаги	20
Использование водяных знаков	21

Использование имеющихся водяных знаков	21
Создание водяного знака	21
Изменение водяного знака	21
Удаление водяного знака	21
Использование наложений	22
Что такое наложение?	22
Создание нового наложения	22
Использование наложения	22
Удаление наложения	22

Глава 4. ИСПОЛЬЗОВАНИЕ ДРАЙВЕРА PostSCRIPT из ОС WINDOWS

Параметры принтера	23
Дополнительно	23
Использование справки	23

Глава 5. СОВМЕСТНОЕ ИСПОЛЬЗОВАНИЕ ПРИНТЕРА В ЛОКАЛЬНОЙ СЕТИ

Настройка выделенного компьютера	24
Настройка клиентского компьютера	24

Глава 6. ИСПОЛЬЗОВАНИЕ ПРОГРАММЫ SMART PANEL

Описание программы Smart Panel	25
Доступ к руководству по поиску и устранению неисправностей	26
Работа с утилитой настройки принтера	26
Использование экранной справки	26
Изменение параметров программы Smart Panel	26

Глава 7. РАБОТА С ПРИНТЕРОМ В ОПЕРАЦИОННОЙ СИСТЕМЕ LINUX

Приступая к работе	27
Установка пакета Unified Linux Driver	27
Установка пакета Unified Linux Driver	27
Удаление пакета Unified Linux Driver	28
Использование средства Unified Driver Configurator	29
Запуск средства Unified Driver Configurator	29
Окно «Printers configuration»	29

Окно «Ports Configuration»	30
Настройка параметров принтера	30
Печать документа	31
Печать из приложений	31
Печать файлов	31

Глава 8. РАБОТА С ПРИНТЕРОМ НА КОМПЬЮТЕРЕ MACINTOSH

Установка программного обеспечения для ОС Macintosh	32
Драйвер принтера	32
Настройка принтера	33
Macintosh с сетевым подключением	33
Macintosh с подключением USB	33
Печать	34
Печать документа	34
Изменение настроек принтера	34
Печать нескольких страниц на одной стороне листа бумаги	36
Двусторонняя печать	36

1 Установка программного обеспечения принтера в Windows

Данная глава содержит следующие разделы.

- Установка программного обеспечения для принтера
- Переустановка программного обеспечения принтера
- Удаление программного обеспечения принтера

Установка программного обеспечения для принтера

Можно установить программное обеспечение для печати на локальном принтере или на сетевом принтере. Для установки программного обеспечения печати на компьютер следуйте инструкциям по установке для используемого принтера.

Драйвер принтера — это программа, позволяющая компьютеру взаимодействовать с принтером. Процедура установки драйверов может отличаться в зависимости от используемой операционной системы.

Перед началом установки закройте все приложения.

Установка программного обеспечения для печати на локальном принтере

Локальным называется принтер, подключенный к компьютеру с помощью кабеля из комплекта поставки принтера, например кабеля USB или параллельного кабеля. Если принтер подключен к локальной сети, пропустите этот шаг и перейдите к разделу «Установка программного обеспечения для печати на сетевом принтере» в п. 7.

Для программного обеспечения печати можно выбрать обычную или выборочную установку.

ПРИМЕЧАНИЕ. Если во время установки откроется окно мастера установки нового оборудования, щелкните значок  в правом верхнем углу окна или нажмите кнопку **Отмена**, чтобы закрыть его.

Обычная установка

Этот режим установки рекомендуется для большинства пользователей. Будут установлены все компоненты, необходимые для работы с принтером.

1 Убедитесь, что принтер подключен к компьютеру и включен.

2 Вставьте компакт-диск, входящий в комплект поставки, в дисковод для компакт-дисков.

Должен произойти автоматический запуск компакт-диска с открытием окна установки.

Если окно установки не открылось, нажмите кнопку **Пуск**, а затем выберите **Выполнить**. Введите строку **X:\Setup.exe**, где «X» — имя дисковода, и нажмите **ОК**.

В случае использования Windows Vista, Windows 7 и Windows Server 2008 R2, нажмите **Пуск** → **Все программы** → **Стандартные** → **Выполнить** и введите **X:\Setup.exe**.

При открытии в системе Windows Vista, Windows 7 и Windows Server 2008 R2, окна **Автозапуск** в поле **Установить или выполнить программу** выберите **Выполнить Setup.exe**, а в окне **Контроль учетных записей** нажмите на кнопку **Продолжить**.

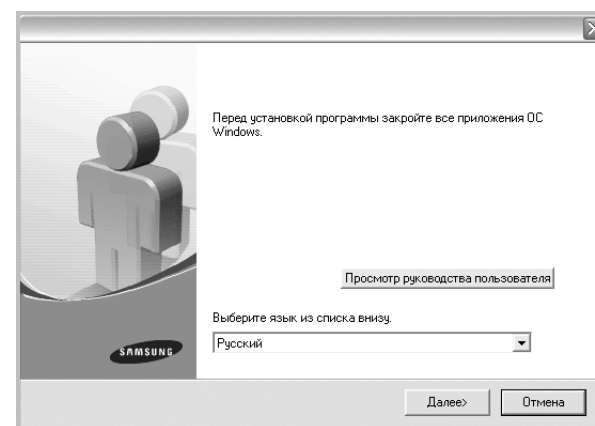

3 Нажмите кнопку **Далее**.

- При необходимости выберите язык в раскрывающемся списке.
- **Просмотр руководства пользователя:** позволяет просмотреть руководство пользователя. Если на компьютере не установлена программа Adobe Acrobat, выберите этот пункт, и программа Adobe Acrobat Reader будет установлена автоматически.

- 4 Выберите **Обычная установка для локального принтера**. Нажмите кнопку **Далее**.

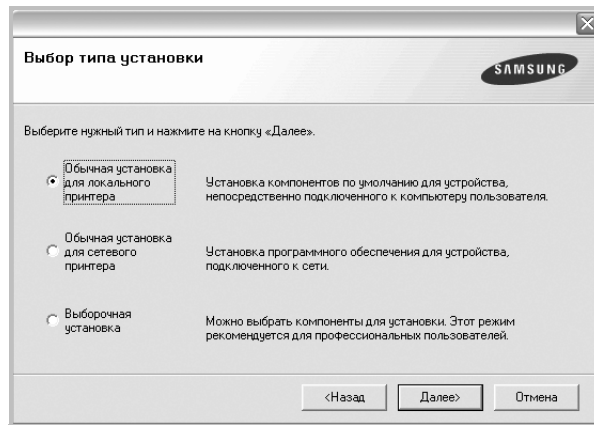

ПРИМЕЧАНИЕ. Если принтер не подключен к компьютеру, откроется следующее окно.

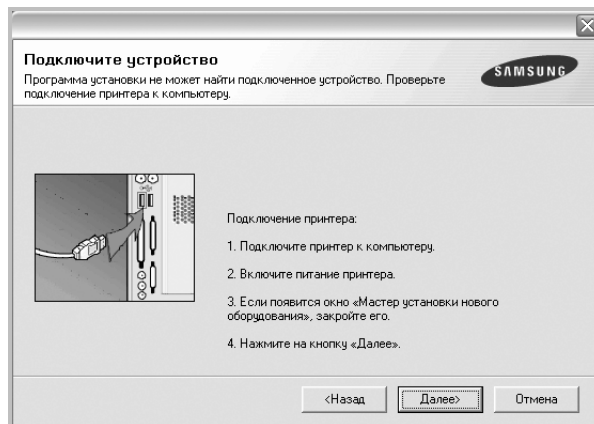

- Подключите принтер и нажмите кнопку **Далее**.
- Если вы планируете подключить принтер позднее, нажмите кнопку **Далее**, а в следующем окне — кнопку **Нет**. Начнется установка программного обеспечения. После завершения установки тестовая страница печататься не будет.
- **В зависимости от принтера и используемого интерфейса окно установки может отличаться от описанного в данном руководстве.**

- 5 После завершения установки появится окно с запросом на печать тестовой страницы. Чтобы напечатать тестовую страницу, установите флажок и нажмите кнопку **Далее**.
В противном случае нажмите кнопку **Далее** и перейдите к шагу 7.
- 6 Если тестовая страница напечатана правильно, нажмите кнопку **Да**.
В противном случае нажмите кнопку **Нет** для повторной печати.

- 7 Чтобы зарегистрироваться в качестве пользователя принтера Samsung и получать сообщения от компании Samsung, установите флажок и нажмите кнопку **Готово**. Откроется веб-сайт компании Samsung.

Если вы не хотите регистрироваться, нажмите кнопку **Готово**.

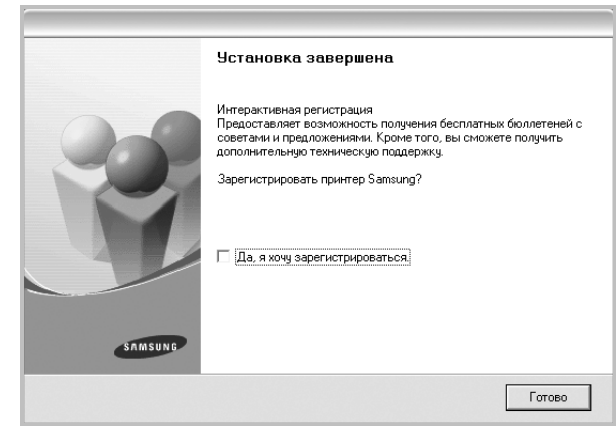

ПРИМЕЧАНИЕ. Если по завершении установки драйвер принтера будет работать неправильно, переустановите его. См. «Переустановка программного обеспечения принтера» в п. 10.

Выборочная установка

В этом режиме можно выбирать устанавливаемые компоненты.

- 1 Убедитесь, что принтер подключен к компьютеру и включен.
- 2 Вставьте компакт-диск, входящий в комплект поставки, в дисковод для компакт-дисков.
Должен произойти автоматический запуск компакт-диска с открытием окна установки.
Если окно установки не открылось, нажмите кнопку **Пуск**, а затем выберите **Выполнить**. Введите строку **X:\Setup.exe**, где **X** — имя дисковода, и нажмите **ОК**.
В случае использования Windows Vista, Windows 7 и Windows Server 2008 R2, нажмите **Пуск** → **Все программы** → **Стандартные** → **Выполнить** и введите **X:\Setup.exe**.
При открытии в системе Windows Vista, Windows 7 и Windows Server 2008 R2, окна **Автозапуск** в поле **Установить или выполнить программу** выберите **Выполнить Setup.exe**, а в

окне **Контроль учетных записей** нажмите на кнопку **Продолжить**.

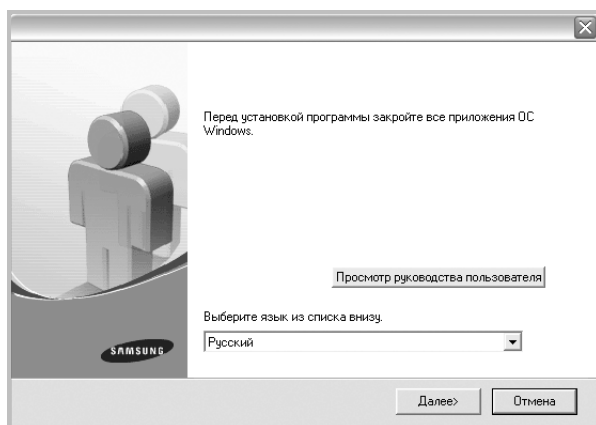

3 Нажмите кнопку **Далее**.

- При необходимости выберите язык в раскрывающемся списке.
- **Просмотр руководства пользователя:** позволяет просмотреть руководство пользователя. Если на компьютере не установлена программа Adobe Acrobat, выберите этот пункт, и программа Adobe Acrobat Reader будет установлена автоматически.

4 Выберите **Выборочная установка**. Нажмите кнопку **Далее**.

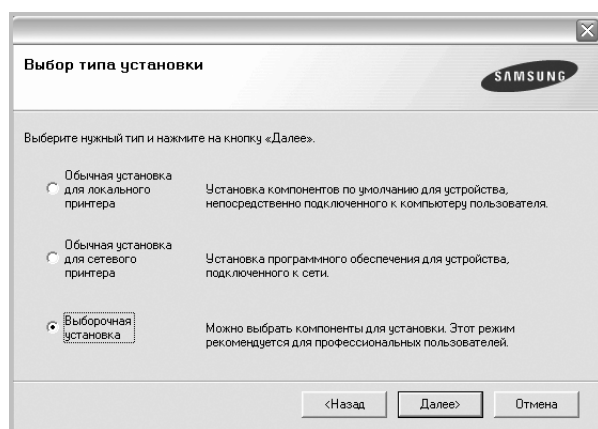

5 Выберите принтер и нажмите кнопку **Далее**.

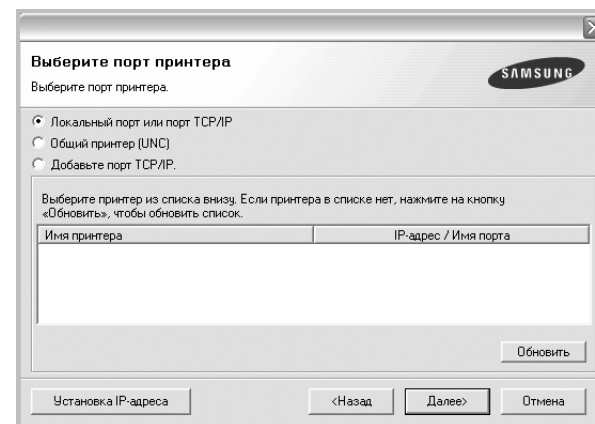

ПРИМЕЧАНИЕ. Если принтер не подключен к компьютеру, откроется следующее окно.

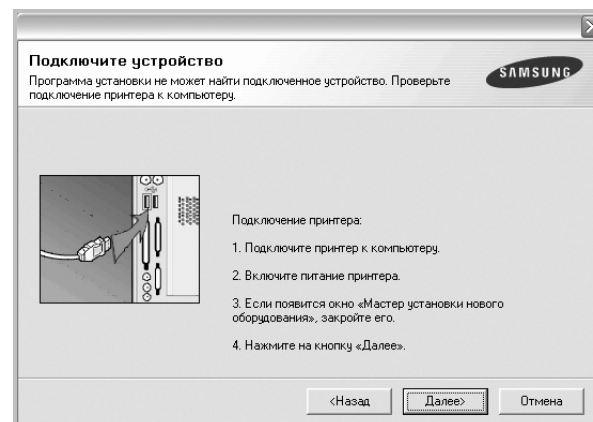

- Подключите принтер и нажмите кнопку **Далее**.
- Если вы планируете подключить принтер позднее, нажмите кнопку **Далее**, а в следующем окне — кнопку **Нет**. Начнется установка программного обеспечения. После завершения установки тестовая страница печататься не будет.
- **В зависимости от принтера и используемого интерфейса окно установки может отличаться от описанного в данном руководстве.**

- 6 Выберите компоненты, которые следует установить, и нажмите кнопку **Далее**.

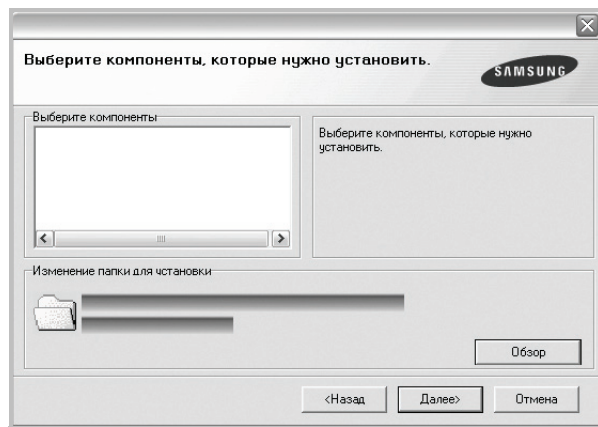

ПРИМЕЧАНИЕ. Для выбора папки установки нажмите на кнопку **«Обзор»**

- 7 После завершения установки появится окно с запросом на печать тестовой страницы. Чтобы напечатать тестовую страницу, установите флажок и нажмите кнопку **Далее**.

В противном случае нажмите кнопку **Далее** и перейдите к шагу 9.

- 8 Если тестовая страница напечатана правильно, нажмите кнопку **Да**.

В противном случае нажмите кнопку **Нет** для повторной печати.

- 9 Чтобы зарегистрироваться в качестве пользователя принтера Samsung и получать сообщения от компании Samsung, установите флажок и нажмите кнопку **Готово**. Откроется веб-сайт компании Samsung.

Если вы не хотите регистрироваться, нажмите кнопку **Готово**.

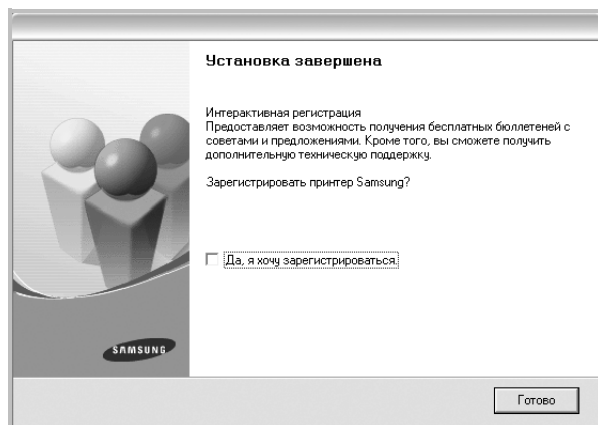

Установка программного обеспечения для печати на сетевом принтере

При подключении принтера к локальной сети необходимо сначала настроить параметры TCP/IP для принтера. После задания и проверки параметров TCP/IP можно устанавливать программное обеспечение на каждый компьютер в сети.

Для программного обеспечения печати можно выбрать обычную или выборочную установку.

Обычная установка

Этот режим установки рекомендуется для большинства пользователей. Будут установлены все компоненты, необходимые для работы с принтером.

- 1 Убедитесь, что принтер подключен к локальной сети и включен. Инструкции по подключению принтера к локальной сети см. в прилагаемом к принтеру руководстве пользователя.
- 2 Вставьте компакт-диск, входящий в комплект поставки, в дисковод для компакт-дисков. Должен произойти автоматический запуск компакт-диска с открытием окна установки. Если окно установки не открылось, нажмите кнопку **Пуск**, а затем выберите **Выполнить**. Введите строку **X:\Setup.exe**, где **X** — имя дисковода, и нажмите **OK**. В случае использования Windows Vista, Windows 7 и Windows Server 2008 R2, нажмите **Пуск** → **Все программы** → **Стандартные** → **Выполнить** и введите **X:\Setup.exe**. При открытии в системе Windows Vista, Windows 7 и Windows Server 2008 R2, окна **Автозапуск** в поле **Установить или выполнить программу** выберите **Выполнить Setup.exe**, а в окне **Контроль учетных записей** нажмите на кнопку **Продолжить**.

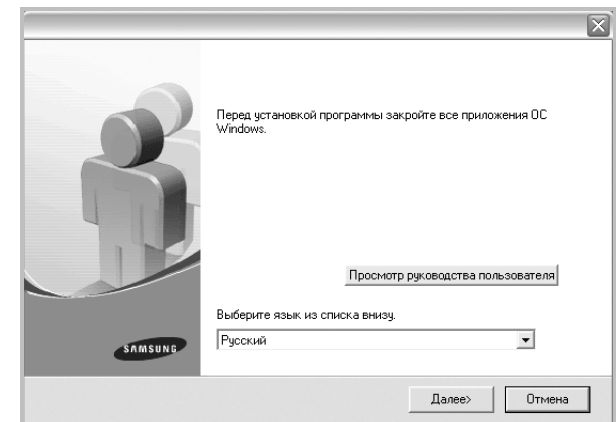

- 3 Нажмите кнопку **Далее**.
 - При необходимости выберите язык в раскрывающемся списке.
 - **Просмотр руководства пользователя:** позволяет просмотреть руководство пользователя. Если на компьютере не установлена программа Adobe Acrobat, выберите этот пункт, и

программа Adobe Acrobat Reader будет установлена автоматически.

- 4 Выберите **Обычная установка для сетевого принтера**. Нажмите кнопку **Далее**.

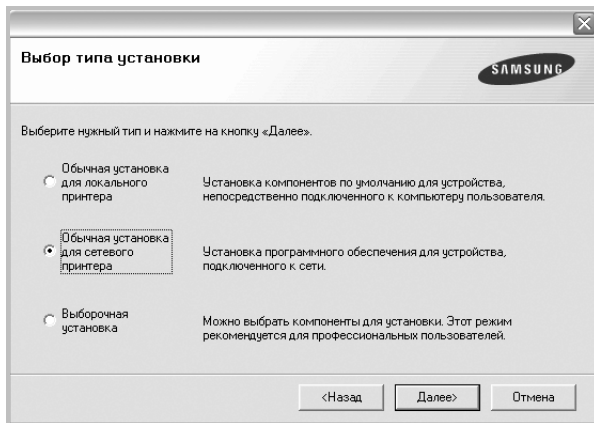

- 5 На экране появится список доступных сетевых принтеров. Выберите нужный принтер из списка и нажмите на кнопку **Далее**.

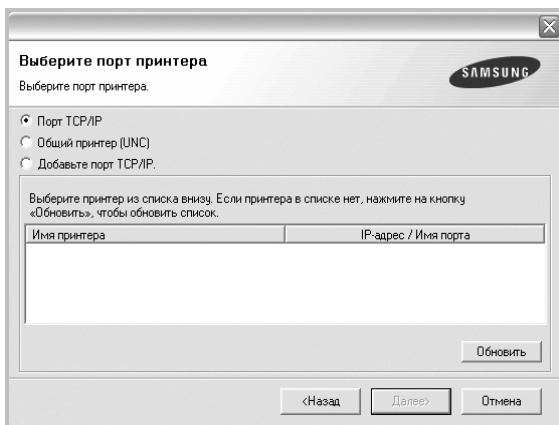

- Если нужный принтер в списке отсутствует, нажмите кнопку **Обновить**, чтобы обновить список, или выберите **Порт TCP/IP**, чтобы добавить ваш принтер к сетевым принтерам. Чтобы добавить принтер к сетевым принтерам, введите имя порта и IP-адрес принтера.

Для проверки IP- или MAC-адреса устройства напечатайте страницу сетевой конфигурации.

- Чтобы найти общий сетевой принтер (путь UNC), выберите **Общий принтер (UNC)** и введите общее имя вручную либо нажмите кнопку **Обзор**, чтобы найти общий принтер.

ПРИМЕЧАНИЕ. Если обнаружить устройство в сети не удастся, отключите брандмауэр и нажмите на кнопку **Обновить**.

- 6 По завершении установки появится окно с предложением напечатать тестовую страницу и зарегистрироваться в качестве пользователя принтера Samsung, чтобы получать сообщения от компании Samsung. Установите соответствующие флажки по своему усмотрению и нажмите кнопку **Готово**.

Если вы не хотите регистрироваться, нажмите кнопку **Готово**.

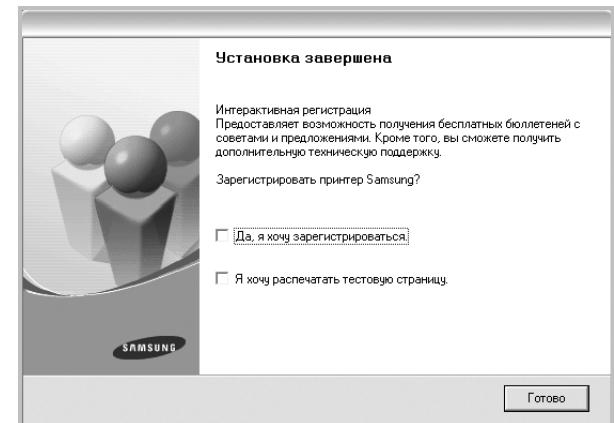

ПРИМЕЧАНИЕ. Если по завершении установки драйвер принтера будет работать неправильно, переустановите его. См. «Переустановка программного обеспечения принтера» в п. 10.

Выборочная установка

В этом режиме можно выбрать отдельные компоненты, которые будут установлены, и задать конкретный IP-адрес.

- 1 Убедитесь, что принтер подключен к локальной сети и включен. Инструкции по подключению принтера к локальной сети см. в прилагаемом к принтеру руководстве пользователя.
- 2 Вставьте компакт-диск, входящий в комплект поставки, в дисковод для компакт-дисков. Должен произойти автоматический запуск компакт-диска с открытием окна установки. Если окно установки не открылось, нажмите кнопку **Пуск**, а затем выберите **Выполнить**. Введите строку **X:\Setup.exe**, где «X» — имя дисковода, и нажмите **ОК**. В случае использования Windows Vista, Windows 7 и Windows Server 2008 R2, нажмите **Пуск** → **Все программы** → **Стандартные** → **Выполнить** и введите **X:\Setup.exe**. При открытии в системе Windows Vista, Windows 7 и Windows Server 2008 R2, окна **Автозапуск** в поле **Установить или выполнить программу** выберите **Выполнить Setup.exe**, а в

окне **Контроль учетных записей** нажмите на кнопку **Продолжить**.

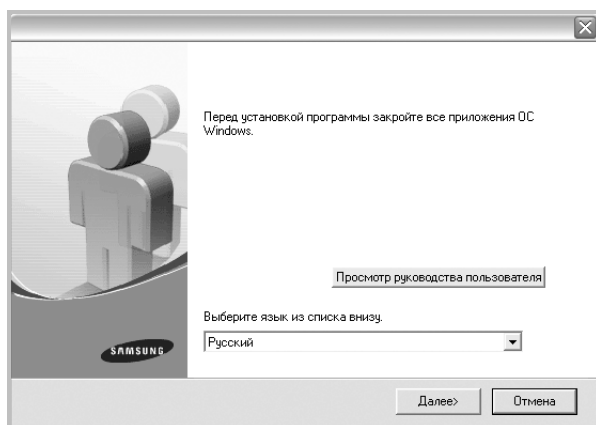

3 Нажмите кнопку **Далее**.

- При необходимости выберите язык в раскрывающемся списке.
- **Просмотр руководства пользователя:** позволяет просмотреть руководство пользователя. Если на компьютере не установлена программа Adobe Acrobat, выберите этот пункт, и программа Adobe Acrobat Reader будет установлена автоматически.

4 Выберите **Выборочная установка**. Нажмите кнопку **Далее**.

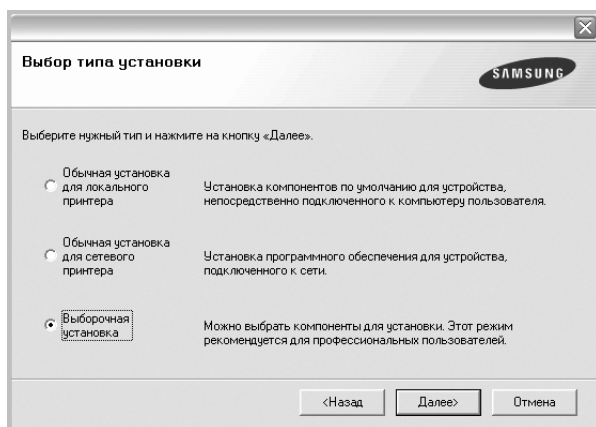

5 На экране появится список доступных сетевых принтеров. Выберите нужный принтер из списка и нажмите на кнопку **Далее**.

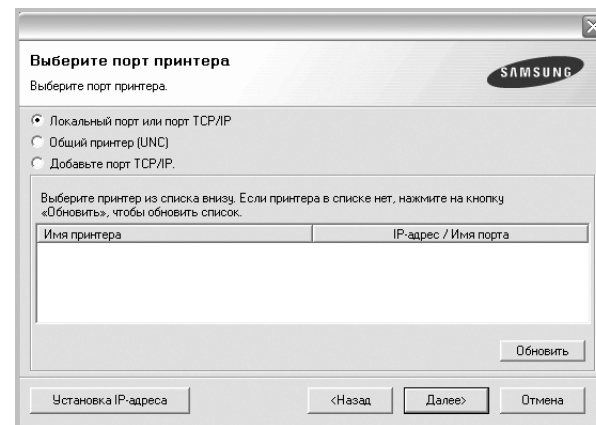

- Если нужный принтер в списке отсутствует, нажмите кнопку **Обновить**, чтобы обновить список, или выберите **Порт TCP/IP**, чтобы добавить ваш принтер к сетевым принтерам. Чтобы добавить принтер к сетевым принтерам, введите имя порта и IP-адрес принтера.

Для проверки IP- или MAC-адреса устройства напечатайте страницу сетевой конфигурации.

- Чтобы найти общий сетевой принтер (путь UNC), выберите **Общий принтер (UNC)** и введите общее имя вручную либо нажмите кнопку **Обзор**, чтобы найти общий принтер.

ПРИМЕЧАНИЕ. Если обнаружить устройство в сети не удастся, отключите брандмауэр и нажмите на кнопку **Обновить**.

СОВЕТ. Можно указать конкретный IP-адрес нужного сетевого принтера — для этого нажмите кнопку **Установка IP-адреса**. Появится окно «Установка IP-адреса». Выполните следующие действия.

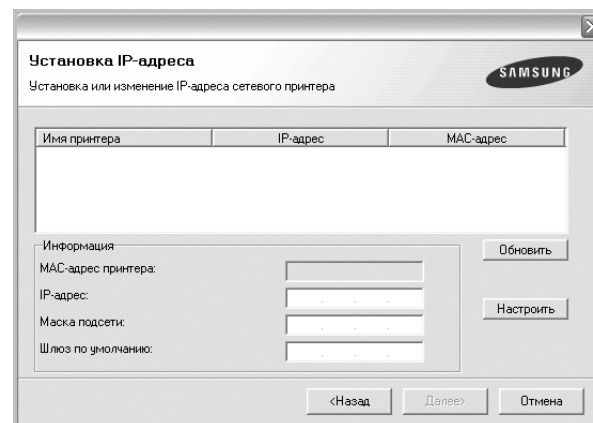

а. Выберите в списке принтер, для которого будет указан конкретный IP-адрес.

- б. Настройте IP-адрес, маску подсети и шлюз для принтера, а затем нажмите кнопку **Настроить**, чтобы задать конкретный IP-адрес для сетевого принтера.
- в. Нажмите кнопку **Далее**.

- 6 Выберите компоненты, которые следует установить. После выбора компонентов появится следующее окно. Можно также изменить имя принтера, разрешить общий доступ к принтеру в сети, назначить принтер в качестве используемого по умолчанию, а также изменить имя порта для каждого принтера. Нажмите кнопку **Далее**.

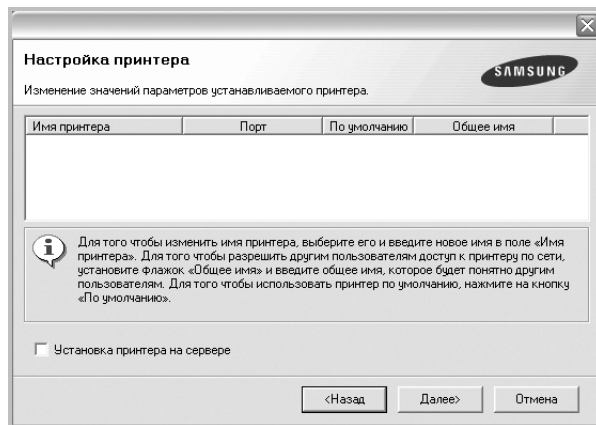

Для установки данного программного обеспечения на сервере установите флажок **Установка принтера на сервере**.

- 7 По завершении установки появится окно с предложением напечатать тестовую страницу и зарегистрироваться в качестве пользователя принтера Samsung, чтобы получать сообщения от компании Samsung. Установите соответствующие флажки по своему усмотрению и нажмите кнопку **Готово**.

Если вы не хотите регистрироваться, нажмите кнопку **Готово**.

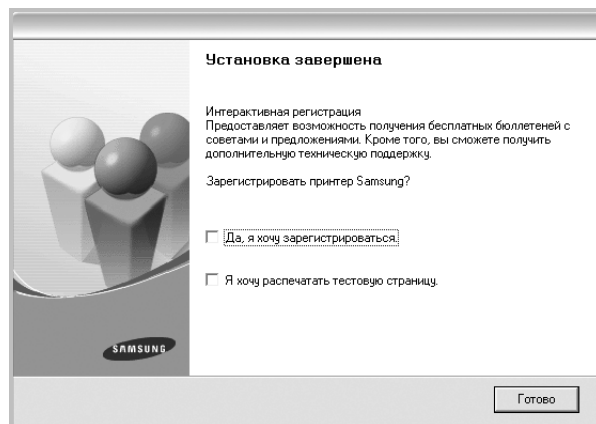

ПРИМЕЧАНИЕ. Если по завершении установки драйвер принтера будет работать неправильно, переустановите его. См. «Переустановка программного обеспечения принтера» à òðä. 10.

Переустановка программного обеспечения принтера

При ошибке установки программного обеспечения можно переустановить.

- 1 Запустите Windows.
- 2 В меню **Пуск** выберите **Программы** или **Все программы** → **имя драйвера принтера** → **Обслуживание**.
- 3 Выберите **Восстановить** и нажмите кнопку **Далее**.
- 4 На экране появится список доступных сетевых принтеров. Выберите нужный принтер из списка и нажмите на кнопку **Далее**.

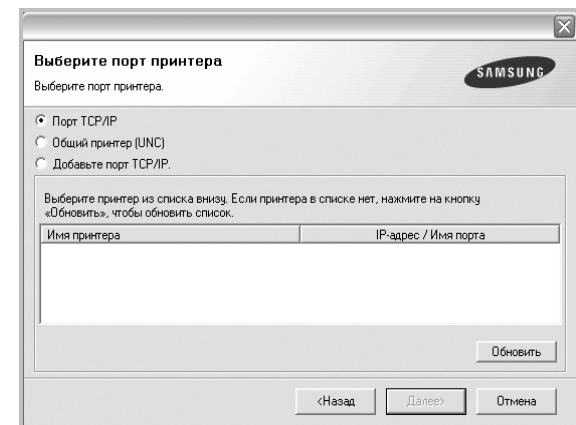

- Если нужный принтер в списке отсутствует, нажмите кнопку **Обновить**, чтобы обновить список, или выберите **Порт TCP/IP**, чтобы добавить ваш принтер к сетевым принтерам. Чтобы добавить принтер к сетевым принтерам, введите имя порта и IP-адрес принтера.
- Чтобы найти общий сетевой принтер (путь UNC), выберите **Общий принтер (UNC)** и введите общее имя вручную либо нажмите кнопку **Обзор**, чтобы найти общий принтер.

Откроется список компонентов, каждый из которых можно переустановить по отдельности.

ПРИМЕЧАНИЕ. Если принтер не подключен к компьютеру, откроется следующее окно.

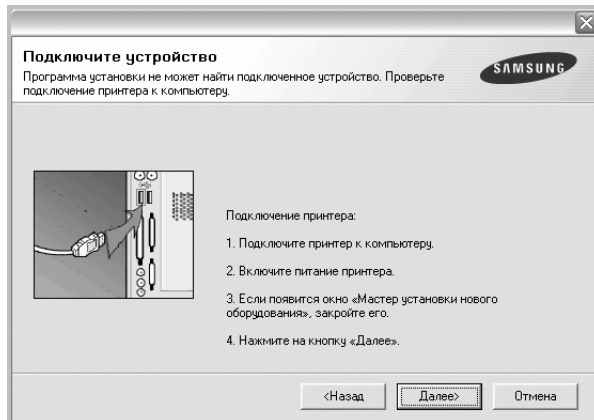

- Подключите принтер и нажмите кнопку **Далее**.
- Если вы планируете подключить принтер позднее, нажмите кнопку **Далее**, а в следующем окне — кнопку **Нет**. Начнется установка программного обеспечения. После завершения установки тестовая страница печататься не будет.
- *В зависимости от принтера и используемого интерфейса окно переустановки может отличаться от описанного в данном руководстве.*

- 5** Выберите компоненты, которые требуется переустановить, и нажмите кнопку **Далее**.

Если программное обеспечение печати было установлено для локального принтера и вы выбираете **имя драйвера принтера**, появится окно с предложением напечатать тестовую страницу. Выполните следующие действия.

- а. Чтобы напечатать тестовую страницу, установите флажок и нажмите кнопку **Далее**.
- б. Если тестовая страница напечатана правильно, нажмите кнопку **Да**.
В противном случае нажмите кнопку **Нет** для повторной печати.

- 6** После завершения переустановки нажмите кнопку **Готово**.

Удаление программного обеспечения принтера

- 1** Запустите Windows.
- 2** В меню **Пуск** выберите **Программы** или **Все программы** → **имя драйвера принтера** → **Обслуживание**.
- 3** Выберите **Удалить** и нажмите кнопку **Далее**.
Откроется список компонентов, каждый из которых можно удалить по отдельности.
- 4** Выберите компоненты, которые требуется удалить, и нажмите кнопку **Далее**.
- 5** При появлении запроса нажмите кнопку **Да** для подтверждения выбора.
Выбранный драйвер и все его компоненты будут удалены.
- 6** После удаления программного обеспечения нажмите кнопку **Готово**.

2 Основные параметры печати

В этой главе описаны параметры печати и стандартные возможности вывода на печать в ОС Windows.

Данная глава содержит следующие разделы.

- Печать документа
- Печать в файл (PRN)
- Параметры принтера
 - Вкладка «Макет»
 - Вкладка «Бумага»
 - Вкладка «Графика»
 - Вкладка «Дополнительно»
 - Вкладка «О программе»
 - Вкладка «Принтер»
 - Использование набора параметров
 - Использование справки

Печать документа

ПРИМЕЧАНИЯ

- Окно **Свойства** драйвера принтера может отличаться от описанного в данном руководстве в зависимости от используемого принтера. Однако наборы свойств в окне у них похожи.
- **Проверьте совместимость операционной системы (или систем) с принтером. См. раздел «Совместимость с операционными системами» главы «Технические характеристики принтера» в руководстве пользователя принтера.**
- Точное имя принтера можно узнать в документации на компакт-диске из комплекта поставки.

Ниже описаны основные действия, которые необходимо выполнить для печати из различных приложений Windows. Последовательность действий определяется используемым приложением. Подробную информацию о последовательности действий при печати см. в руководстве пользователя программного обеспечения.

- 1 Откройте документ, который необходимо напечатать.
- 2 Выберите **Печать** в меню **Файл**. Откроется окно «Печать». Внешний вид окна зависит от приложения. В окне «Печать» можно установить основные параметры печати. К таким параметрам относятся число копий и диапазон печати.

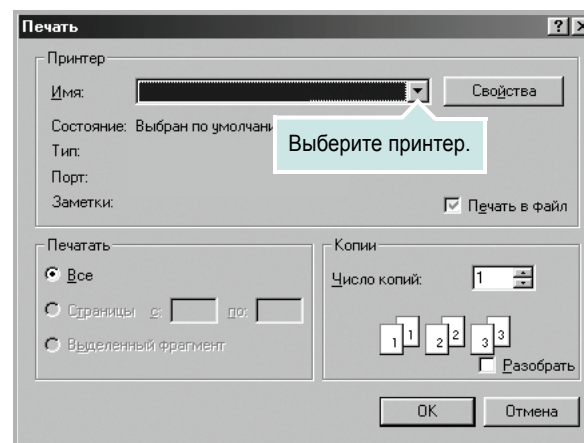

- 3 Выберите **драйвер принтера** из раскрывающегося списка **Имя**. Чтобы воспользоваться возможностями принтера, нажмите кнопку **Свойства** в окне «Печать» приложения. Для получения дополнительной информации см. раздел «Параметры принтера» в п. 13.
- Если в окне «Печать» имеется кнопка **Настройка, Принтер** или **Параметры**, нажмите ее. Затем нажмите кнопку **Свойства** в следующем окне. Чтобы закрыть окно свойств принтера, нажмите кнопку **ОК**.
- 4 Чтобы начать печатать, нажмите кнопку **ОК** или **Печать** в окне «Печать».

Печать в файл (PRN)

Иногда возникает необходимость печатать данные в виде файла.

Чтобы создать файл, выполните следующие действия.

- 1 В окне **Печать** установите флажок **Печать в файл**.

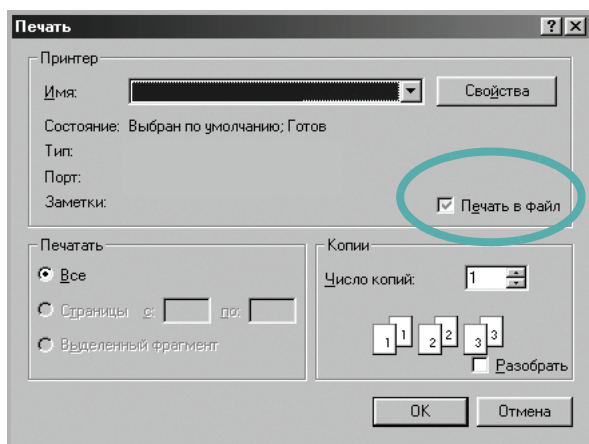

- 2 Выберите папку и имя файла и нажмите кнопку **ОК**.

Параметры принтера

Окно свойств принтера обеспечивает доступ ко всем параметрам устройства. В этом окне можно просмотреть и изменить настройки, необходимые для выполнения задания печати.

Окно свойств принтера может выглядеть иначе в зависимости от операционной системы. В данном руководстве показано окно «Свойства» в операционной системе Windows XP.

Окно **Свойства** драйвера принтера может отличаться от описанного в данном руководстве в зависимости от используемого принтера.

При доступе к свойствам принтера через папку «Принтеры» в окне появляются дополнительные вкладки, определенные в операционной системе Windows (см. руководство пользователя Windows) и вкладка «Принтер» (см. «Вкладка «Принтер»» à p. 17).

ПРИМЕЧАНИЯ

- Большинство приложений Windows могут отменять настройки, заданные для драйвера принтера. Сначала установите параметры, доступные в приложении, а затем — остальные параметры в драйвере печати.
- Измененные параметры будут действовать только во время работы с текущим приложением. **Чтобы изменения стали постоянными**, их следует вносить в папке «Принтеры».
- Нажмите кнопку **Пуск** Windows.
- Ниже приведены инструкции для ОС Windows XP. Для других ОС Windows обращайтесь к руководству пользователя или интерактивной справке для соответствующей системы Windows.
 1. Нажмите кнопку **Пуск** Windows.
 2. Выберите **Принтеры и факсы**.
 3. Выберите **значок принтера**.
 4. Щелкните значок принтера правой кнопкой мыши и в контекстном меню выберите строку **Настройка печати**.
 5. Установите нужные значения параметров на каждой вкладке и нажмите кнопку «ОК».

Вкладка «Макет»

Параметры на вкладке **Макет** определяют расположение документа на печатной странице. Группа **Параметры макета** включает **несколько страниц на стороне и плакат**. Для получения дополнительной информации о доступе к свойствам принтера см. раздел «Печать документа» íà òð. 12.

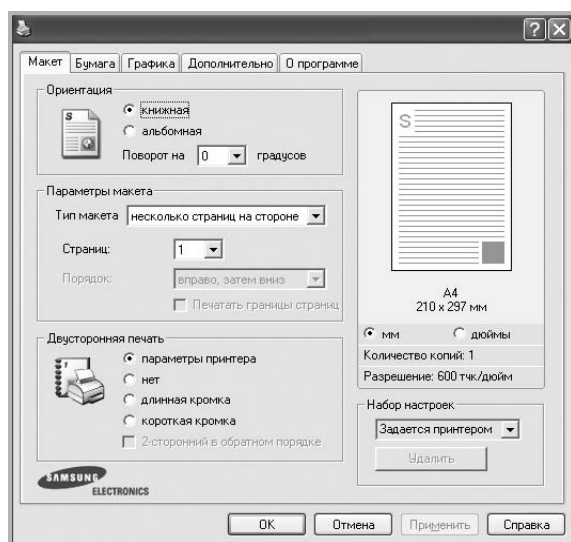

Ориентация

Параметры группы **Ориентация** позволяют выбрать направление печати данных на странице.

- **книжная** — печать по ширине страницы (стиль писем).
- **альбомная** — печать по длине страницы (стиль таблиц).
- **Поворот на** — поворот страницы под заданным углом.



▲ Книжная

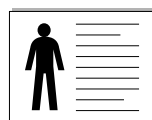

▲ Альбомная

Параметры макета

Группа **Параметры макета** позволяет задать дополнительные параметры печати. Можно выбрать значения для параметров **несколько страниц на стороне и плакат**.

- Для получения дополнительной информации см. раздел «Печать нескольких страниц на одной стороне листа бумаги (функция «Несколько страниц на стороне»)» íà òð. 18.
- Для получения дополнительной информации см. раздел «Печать плакатов» íà òð. 19.
- Для получения дополнительной информации см. раздел «Печать брошюр» íà òð. 19.

Двусторонняя печать

Функция **Двусторонняя печать** позволяет печатать на обеих сторонах бумаги. **Если этот параметр не появляется, значит, принтер не имеет данной функции.**

- Для получения дополнительной информации см. раздел «Печать на двух сторонах листа» íà òð. 20.

Вкладка «Бумага»

В окне свойств принтера можно установить основные параметры бумаги. Для получения дополнительной информации о доступе к свойствам принтера см. раздел «Печать документа» íà òð. 12.

Для выбора параметров бумаги откройте вкладку **Бумага**.

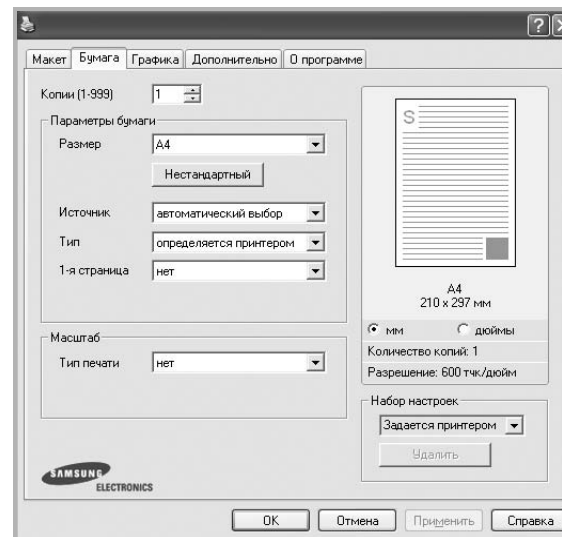

Копии

Параметр **Копии** позволяет задать количество печатаемых копий. Можно выбрать значение от 1 до 999.

Размер

Параметр **Размер** позволяет указать размер бумаги в лотке. Если в раскрывающемся списке **Размер** нет нужного размера, нажмите кнопку **Нестандартный**. В открывшемся окне **Нестандартный размер бумаги** задайте размер бумаги и нажмите кнопку **ОК**. Новый размер бумаги будет включен в список и доступен для выбора.

Источник

Удостоверьтесь, что в поле со списком **Источник** правильно указан лоток.

При печати на специальных материалах, например конвертах или прозрачных пленках, используйте источник **ручная подача**. Материал для печати следует загружать в лоток ручной подачи или многоцелевой лоток по одному листу.

Если для источника бумаги задано значение **автоматический выбор**, принтер автоматически выбирает материал для печати из лотков в следующем порядке: лоток ручной подачи или многоцелевой лоток, лоток 1, дополнительный лоток 2.

Тип

Тип должен соответствовать бумаге в лотке, из которого Вы хотите печатать. Это позволит получить отпечатки наилучшего качества. В противном случае качество может Вас не устроить.

хлопковая: бумага плотностью от 75 до 90 г/м², например, Gilbert 25 % и Gilbert 100 %.

обычная: Нормальная обычная бумага. Выберите данный тип, если Ваш принтер является черно-белым и печатает на бумаге плотностью 60 г/м².

вторичная бумага: переработанная бумага плотностью от 75 до 90 г/м².

цветная: цветная бумага плотностью от 75 до 90 г/м².

архив.: для долговременного хранения отпечатков, например в виде архивов, выберите эту функцию.

1-я страница

Этот параметр позволяет напечатать первую страницу документа на бумаге другого типа. В списке можно выбрать источник бумаги для печати первой страницы.

Например, загрузите толстый картон для первой страницы в многоцелевой лоток, а обычную бумагу — в лоток 1. Затем укажите значение **Лоток 1** для параметра **Источник** и **Многоцелевой лоток** — для параметра **1-я страница**. *Если этот параметр не появляется, значит, принтер не имеет данной функции.*

Масштаб

Масштаб позволяет автоматически или вручную изменять масштаб печати. Можно выбрать одно из следующих значений: **нет**, **уменьшить/увеличить** или **по размеру бумаги**.

- Для получения дополнительной информации см. раздел «Печать документа с масштабированием» à òð. 20.
- Для получения дополнительной информации см. раздел «Масштабирование документа по размеру бумаги» à òð. 20.

Вкладка «Графика»

Для настройки качества печати с учетом конкретных потребностей служат параметры вкладки «Графика». Для получения дополнительной информации о доступе к свойствам принтера см. раздел «Печать документа» à òð. 12.

На вкладке **Графика** можно задать следующие параметры.

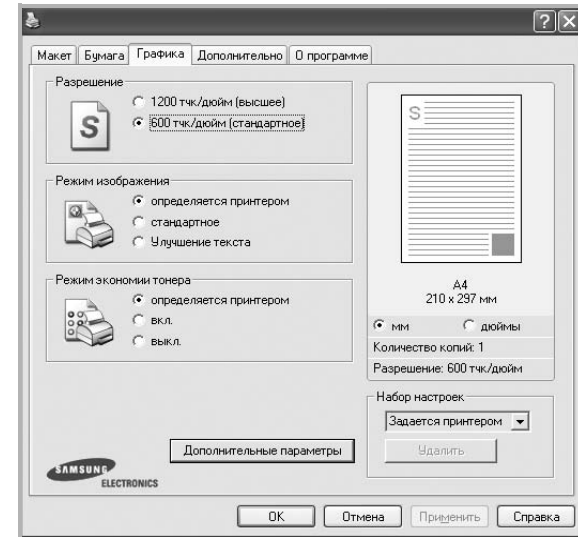

Разрешение

Доступные для выбора параметры разрешения могут различаться в зависимости от модели принтера.

Чем выше разрешение, тем более четкими будут символы и графика. При увеличении разрешения может возрасти время печати.

Режим изображения

Возможные значения этого параметра: «стандартное» и «улучшение текста». *Некоторые принтеры не поддерживают эту функцию.*

- **Определяется принтером.** Если выбрано это значение, данный режим работы принтера определяется настройками, заданными на панели управления принтера.
- **стандартное.** Режим печати обычных документов.
- **улучшение текста.** Этот режим изображения позволяет улучшить качество печати.

Режим экономии тонера

Эта функция позволяет продлить срок службы картриджа с тонером и снизить стоимость печати одной страницы без существенного ухудшения качества печати. *Некоторые принтеры не поддерживают эту функцию.*

- **Определяется принтером.** Если выбрано это значение, режим экономии определяется настройками, заданными на панели управления принтера. Некоторые принтеры не поддерживают эту функцию.
- **вкл.** При выборе этого значения на страницу документа расходуется меньше тонера.
- **выкл.** Этот параметр используют, если тонер при печати документа экономить не нужно.

Дополнительные параметры

Чтобы установить дополнительные параметры, нажмите кнопку **Дополнительные параметры**.

- **Параметры TrueType.** Определяют, как будет обрабатываться текст документа принтером. Выберите значение, соответствующее типу шрифтов документа.
 - **Загружать как векторное изображение.** При выборе этого параметра драйвер будет загружать любые используемые в документе шрифты TrueType, если они не хранятся в памяти принтера. Если шрифты в документе печатаются неправильно, выберите параметр «Загружать как растр» и снова напечатайте задание. Параметр «Загружать как растр» часто используется при печати шрифтов Adobe. *Данная функция доступна только при использовании драйвера принтера PCL.*
 - **загружать как растр.** Драйвер загружает шрифт как растровые изображения. Этот режим позволяет ускорить печать документов со сложными шрифтами (например, шрифтами для китайского и корейского языков).
 - **печатать как графику.** Драйвер загружает все шрифты как графику. Этот параметр позволяет ускорить печать документов с большим количеством графики и относительно небольшой долей текста в виде шрифтов TrueType.
- **Печатать весь текст черным.** Если флажок **Печатать весь текст черным** установлен, весь текст документа будет печататься черным цветом, независимо от его цвета на экране.
- **Печатать весь текст с затемнением.** Если установлен флажок **Печатать весь текст с затемнением**, весь текст документа печатается темнее, чем в стандартном режиме. *Некоторые принтеры не поддерживают эту функцию.*

Вкладка «Дополнительно»

На этой вкладке можно выбрать параметры вывода документа. Для получения дополнительной информации о доступе к свойствам принтера см. раздел «Печать документа» à пòд. 12.

На вкладке **Дополнительно** доступны следующие параметры.

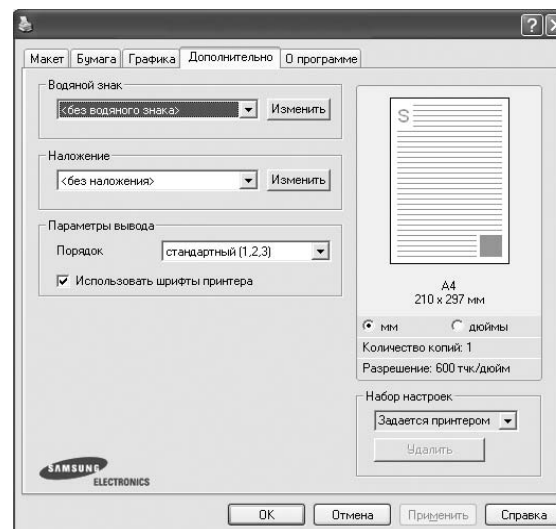

Водяной знак

Эта функция позволяет создать фоновый текст, который будет печататься на каждой странице документа. Для получения дополнительной информации см. раздел «Использование водяных знаков» à пòд. 21.

Наложение

Наложения часто используются вместо готовых форм и бланков. Для получения дополнительной информации см. раздел «Использование наложений» à пòд. 22.

Параметры вывода

- **Порядок.** Позволяет задать порядок печати страниц. Выберите порядок печати в раскрывающемся списке.
 - **стандартный (1,2,3).** Печатаются все страницы, начиная с первой.
 - **обратный (3,2,1).** Печатаются все страницы, начиная с последней.
 - **нечетные страницы.** Печатаются только нечетные страницы документа.
 - **четные страницы.** Печатаются только четные страницы документа.
- **Использовать шрифты принтера.** Если выбран параметр «Использовать шрифты принтера», вместо загрузки используемых в документе шрифтов при печати документа применяются шрифты, хранящиеся в памяти принтера (резидентные шрифты). Поскольку загрузка шрифтов занимает некоторое время, выбор этого параметра позволяет ускорить печать. При использовании шрифтов принтера производится автоматическое согласование шрифтов, используемых в документе, и шрифтов, хранящихся в памяти принтера. Если используемые в документе шрифты существенно отличаются от резидентных шрифтов принтера, результаты печати будут заметно отличаться от изображения документа на экране. *Данная функция доступна только при использовании драйвера принтера PCL.*

Вкладка «О программе»

На вкладке **О программе** приводится информация об авторских правах и номер версии драйвера. При наличии веб-обозревателя можно подключиться к Интернету, щелкнув значок веб-узла. Для получения дополнительной информации о свойствах принтера см. раздел «Печать документа» íà òò. 12.

Вкладка «Принтер»

При доступе к свойствам принтера через папку **Принтеры** можно вывести на экран вкладку **Принтер**. На этой вкладке можно настроить конфигурацию принтера.

Ниже приведены инструкции для ОС Windows XP. Для других ОС Windows обращайтесь к руководству пользователя или интерактивной справке для соответствующей системы Windows.

- 1 Откройте меню **Пуск** Windows.
- 2 Выберите **Принтеры и факсы**.
- 3 Выберите значок **принтера**.
- 4 Щелкните значок принтера правой кнопкой мыши и в контекстном меню выберите строку **Свойства**.
- 5 Перейдите на вкладку **Принтер** и задайте параметры.

Использование набора параметров

Функция **Избранное**, доступная на любой вкладке, позволяет сохранить текущие настройки для использования в будущем.

Чтобы создать набор параметров **Избранное**, выполните следующие действия.

- 1 Установите нужные настройки на каждой вкладке.
- 2 Введите имя нового набора параметров в поле **Избранное**.

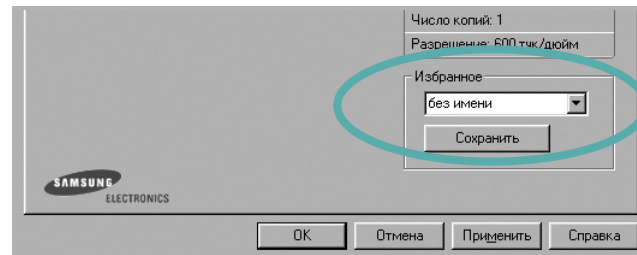

- 3 Нажмите кнопку **Сохранить**.

При создании набора параметров в области **Избранное** сохраняются все текущие настройки драйвера.

Чтобы применить сохраненный набор параметров, выберите его в раскрывающемся списке **Избранное**. После этого настройки печати принтера изменяются в соответствии с выбранным набором.

Чтобы удалить набор, выберите его в списке и нажмите кнопку **Удалить**.

Для восстановления параметров драйвера принтера по умолчанию выберите в списке строку **параметры принтера**.

Использование справки

Окно справки принтера можно открыть при помощи кнопки **Справка** в окне свойств принтера. Экраны справки предоставляют подробную информацию о свойствах принтера, определяемых его драйвером.

Можно также щелкнуть значок  в верхнем правом углу экрана и выбрать любой параметр.

3

Дополнительные настройки печати

В этой главе описаны функции печати и дополнительные возможности вывода на печать.

ПРИМЕЧАНИЯ

- Окно **Свойства** драйвера принтера может отличаться от описанного в данном руководстве в зависимости от используемого принтера. Однако наборы свойств в окне у них похожи.
- Точное имя принтера можно узнать в документации на компакт-диске из комплекта поставки.

Данная глава содержит следующие разделы.

- Печать нескольких страниц на одной стороне листа бумаги (функция «Несколько страниц на стороне»)
- Печать плакатов
- Печать брошюр
- Печать на двух сторонах листа
- Печать документа с масштабированием
- Масштабирование документа по размеру бумаги
- Использование водяных знаков
- Использование наложений

Печать нескольких страниц на одной стороне листа бумаги (функция «Несколько страниц на стороне»)

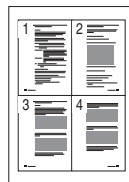

На одном листе бумаги можно напечатать несколько страниц. При этом страницы уменьшаются в размерах и располагаются в указанном порядке. На одной стороне листа можно напечатать до 16 страниц.

- 1 Чтобы изменить параметры печати из приложения, откройте окно свойств принтера. См. «Печать документа» òà òõð. 12.
- 2 На вкладке **Макет** выберите пункт **несколько страниц на стороне** в раскрывающемся списке **Тип макета**.
- 3 Укажите нужное число страниц на стороне листа (1, 2, 4, 6, 9 или 16) в раскрывающемся списке **Страниц**.
- 4 При необходимости выберите порядок страниц в раскрывающемся списке **Порядок**.
Если нужно печатать рамки вокруг каждой страницы на листе, установите флажок **Печатать границы страниц**.
- 5 Откройте вкладку **Бумага** и укажите источник, размер и тип бумаги.
- 6 Нажмите кнопку **ОК**, чтобы напечатать документ.

Печать плакатов

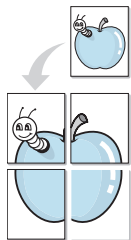

Эта функция позволяет распечатать односторонний документ на 4, 9 или 16 листах бумаги. Впоследствии листы можно склеить и получить документ плакатного размера.

ПРИМЕЧАНИЕ. Печать плакатов возможна при выборе разрешения 600 тчк/дюйм на вкладке **Графика**.

- 1 Чтобы изменить параметры печати из приложения, откройте окно свойств принтера. См. «Печать документа» íà òð. 12.
- 2 На вкладке **Макет** выберите пункт **плакат** в раскрывающемся списке **Тип макета**.
- 3 Укажите параметры плаката.

Доступны следующие макеты страниц: **плакат 2 x 2**, **плакат 3 x 3** и **плакат 4 x 4**. При выборе макета **плакат 2 x 2** изображение автоматически растягивается на 4 листа бумаги.

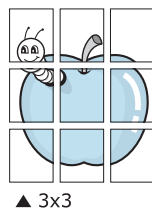
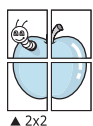

Укажите размер перекрытия (в миллиметрах или дюймах) для склейки листов бумаги.

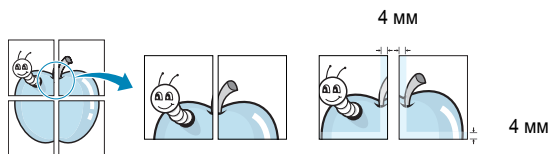

- 4 Откройте вкладку **Бумага** и укажите источник, размер и тип бумаги.
- 5 Нажмите кнопку **ОК**, чтобы напечатать документ. Чтобы получить плакат, склейте листы бумаги.

Печать брошюр

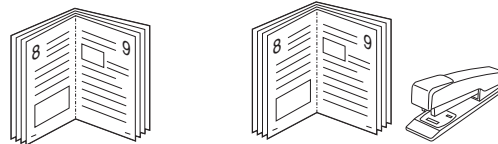

Эта функция позволяет распечатать документ на двух сторонах бумаги и упорядочить страницы таким образом, что бумагу можно будет согнуть пополам для создания брошюры.

- 1 Чтобы изменить параметры печати из приложения, откройте окно свойств принтера. См. «Печать документа» íà òð. 12.
- 2 На вкладке **Макет** выберите пункт **брошюра** в раскрывающемся списке **Тип макета**.

ПРИМЕЧАНИЕ. Параметр **брошюра** доступен не для всех размеров бумаги. Чтобы найти подходящий размер бумаги для этой функции, на вкладке **Бумага** для параметра **Размер** выберите нужное значение, затем убедитесь в том, что на вкладке **Макет** в раскрывающемся списке **Тип макета** включена функция **брошюра**.

- 3 Откройте вкладку **Бумага** и укажите источник, тип и размер бумаги.
- 4 Нажмите кнопку **ОК**, чтобы напечатать документ.
- 5 После завершения печати согните и прошейте страницы.

Печать на двух сторонах листа

Можно печатать на обеих сторонах листа бумаги. Перед началом печати задайте ориентацию документа.

Можно выбрать следующие параметры:

- **Определяется принтером.** Если выбрано это значение, данный режим работы принтера определяется настройками, заданными на панели управления принтера. *Если этот параметр не появляется, значит, принтер не имеет данной функции.*
- **нет**
- **длинная кромка** — обычный макет страницы. Используется для печати книг.
- **короткая кромка** — часто используется для печати календарей.

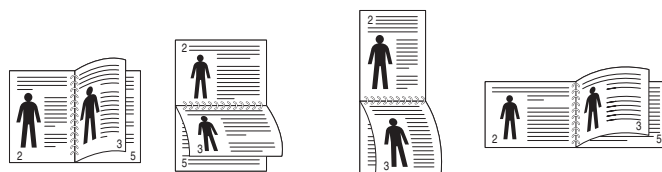

▲ Длинная кромка

▲ Короткая кромка

- **2-сторонняя в обратном порядке.** Этот параметр позволяет задать общий порядок печати применительно к двусторонней печати. *Если этот параметр не появляется, значит, принтер не имеет данной функции.*

ПРИМЕЧАНИЕ. Не печатайте на двух сторонах наклеек, прозрачных пленок, конвертов или толстой бумаги. Это может привести к замятию бумаги и повреждению принтера.

- 1 Чтобы изменить параметры печати из приложения, откройте окно свойств принтера. См. «Печать документа» íà òð. 12.
- 2 На вкладке **Макет** укажите ориентацию страницы.
- 3 В разделе **Двусторонняя печать** выберите расположение переплета при двусторонней печати.
- 4 Откройте вкладку **Бумага** и укажите источник, тип и размер бумаги.
- 5 Нажмите кнопку **ОК**, чтобы напечатать документ.

ПРИМЕЧАНИЕ. Если принтер не оснащен блоком двусторонней печати, задание печати придется выполнять вручную. Сначала документ будет напечатан через одну страницу на одной стороне бумаги. После того как будет напечатана первая сторона каждого листа задания печати, появится окно с советами по печати. Завершите печать, следуя инструкциям на экране.

Печать документа с масштабированием

Размер документа на печатной странице можно изменить.



- 1 Чтобы изменить параметры печати из приложения, откройте окно свойств принтера. См. «Печать документа» íà òð. 12.
- 2 На вкладке **Бумага** выберите пункт **уменьшить/увеличить** в раскрывающемся списке **Тип печати**.
- 3 Укажите коэффициент масштабирования в поле ввода **Проценты**.
Можно также нажать кнопку ▼ или ▲.
- 4 В области **Параметры бумаги** укажите источник, размер и тип бумаги.
- 5 Нажмите кнопку **ОК**, чтобы напечатать документ.

Масштабирование документа по размеру бумаги

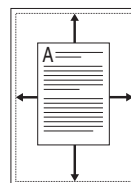

Эта функция позволяет печатать документ на бумаге любого размера вне зависимости от размеров документа в цифровом виде. Она может быть полезна в том случае, если нужно рассмотреть мелкие детали небольшого документа.

- 1 Чтобы изменить параметры печати из приложения, откройте окно свойств принтера. См. «Печать документа» íà òð. 12.
- 2 На вкладке **Бумага** выберите пункт **по размеру бумаги** в раскрывающемся списке **Тип печати**.
- 3 Выберите правильный размер бумаги в раскрывающемся списке **Размер**.
- 4 В области **Параметры бумаги** укажите источник, размер и тип бумаги.
- 5 Нажмите кнопку **ОК**, чтобы напечатать документ.

Использование водяных знаков

Водяные знаки позволяют печатать текст поверх существующего документа. Например, можно напечатать текст «Черновик» или «Секретно» большими серыми буквами по диагонали на первой или на всех страницах документа.

В пакет программного обеспечения принтера входит набор водяных знаков. Их можно изменять, а также пополнять список новыми.

Использование имеющихся водяных знаков

- 1 Чтобы изменить параметры печати из приложения, откройте окно свойств принтера. См. «Печать документа» íà òðð. 12.
- 2 Откройте вкладку **Дополнительно** и выберите нужный водяной знак в раскрывающемся списке **Водяной знак**. Выбранный водяной знак появится на изображении для предварительного просмотра.
- 3 Нажмите кнопку **ОК**, чтобы начать печать.

ПРИМЕЧАНИЕ. Изображение для предварительного просмотра показывает, как будет выглядеть отпечатанный документ.

Создание водяного знака

- 1 Чтобы изменить параметры печати из приложения, откройте окно свойств принтера. См. «Печать документа» íà òðð. 12.
- 2 Откройте вкладку **Дополнительно** и нажмите кнопку **Изменить** в области **Водяной знак**. Откроется окно **Правка водяного знака**.
- 3 Введите текст в поле **Текст водяного знака**. Допускается ввод не более 40 символов. Новый текст появится в окне предварительного просмотра.
Если установлен флажок **Только на первой странице**, водяной знак печатается только на первой странице документа.
- 4 Задайте параметры водяного знака.
В области **Параметры шрифта** можно выбрать название, начертание, размер и оттенок шрифта, а в области **Наклон текста** — угол наклона текста водяного знака.
- 5 Для добавления нового водяного знака в список нажмите кнопку **Добавить**.
- 6 После изменения параметров водяного знака нажмите кнопку **ОК**, чтобы начать печать.

Если водяные знаки не требуются, выберите строку **<без водяного знака>** в раскрывающемся списке **Водяной знак**.

Изменение водяного знака

- 1 Чтобы изменить параметры печати из приложения, откройте окно свойств принтера. См. «Печать документа» íà òðð. 12.
- 2 Откройте вкладку **Дополнительно** и нажмите кнопку **Изменить** в области **Водяной знак**. Откроется окно **Правка водяного знака**.
- 3 Выберите нужный водяной знак из списка **Текущие водяные знаки**, измените его текст и параметры.
- 4 Для сохранения изменений нажмите кнопку **Обновить**.
- 5 Нажимайте кнопку **ОК**, пока не закроется окно «Печать».

Удаление водяного знака

- 1 Чтобы изменить параметры печати из приложения, откройте окно свойств принтера. См. «Печать документа» íà òðð. 12.
- 2 Откройте вкладку **Дополнительно** и нажмите кнопку **Изменить** в области **Водяной знак**. Откроется окно **Правка водяного знака**.
- 3 В списке **Текущие водяные знаки** выберите подлежащий удалению водяной знак и нажмите кнопку **Удалить**.
- 4 Нажимайте кнопку **ОК**, пока не закроется окно «Печать».

Использование наложений

Что такое наложение?



Наложение — это текст или изображение, которое хранится на жестком диске компьютера в виде файла особого формата. Наложения могут печататься вместе с любым документом. Наложения часто используются вместо готовых форм и бланков. Вместо того чтобы использовать заранее напечатанные бланки, вы можете создать наложение, содержащее информацию фирменного бланка. Чтобы распечатать письмо на фирменном бланке компании, не нужно загружать в принтер бланки. Достаточно просто выбрать соответствующее наложение для печати вместе с документом.

Создание нового наложения



Чтобы использовать наложение страниц, необходимо создать новое наложение, содержащее эмблему или изображение.

- 1 Создайте или откройте документ, содержащий текст или изображение для нового наложения. Расположите текст и изображение нужным образом.
- 2 Для сохранения документа в качестве наложения откройте окно свойств принтера. См. «Печать документа» (à p. 12).
- 3 Откройте вкладку **Дополнительно** и нажмите кнопку **Изменить** в области **Наложение**.
- 4 В окне «Правка наложения» нажмите кнопку **Создать наложение**.
- 5 В окне «Создать наложение» введите имя длиной не более восьми символов в поле **Имя файла**. При необходимости укажите путь к файлу. (По умолчанию используется путь C:\FormOver.)
- 6 Нажмите кнопку **Сохранить**. Новое имя появится в поле со списком **Список наложений**.
- 7 Для завершения создания наложения нажмите кнопку **ОК** или **Да**.
Файл не выводится на печать. Вместо этого он сохраняется на жестком диске компьютера.

ПРИМЕЧАНИЕ. Наложение должно совпадать по размеру с документом, в котором оно используется. Не создавайте наложений с водяными знаками.

Использование наложения

Созданное наложение можно напечатать вместе с документом. Чтобы напечатать документ с наложением, выполните следующие действия.

- 1 Создайте или откройте документ, который необходимо напечатать.
- 2 Чтобы изменить параметры печати из приложения, откройте окно свойств принтера. См. «Печать документа» (à p. 12).
- 3 Откройте вкладку **Дополнительно**.
- 4 Выберите наложение в раскрывающемся списке **Наложение**.
- 5 Если нужный файл наложения в списке **Наложение** отсутствует, нажмите кнопку **Изменить**, затем кнопку **Загрузить наложение** и выберите файл наложения.

Если файл наложения сохранен на внешнем носителе, его также можно загрузить при помощи диалогового окна **Загрузить наложение**.

После выбора файла нажмите кнопку **Открыть**. Файл появится в поле со списком **Список наложений**. После этого его можно использовать для печати. Выберите наложение в поле со списком **Список наложений**.

- 6 При необходимости установите флажок **Подтверждать наложение при печати**. Если флажок установлен, при выводе документа на печать будет появляться запрос на подтверждение использования наложения.

Если этот флажок не установлен, а наложение выбрано, это наложение будет автоматически печататься вместе с документом.

- 7 Нажимайте кнопки **ОК** или **Да**, пока не начнется печать.

Выбранное наложение загружается в память принтера вместе с заданием печати и распечатывается вместе с документом.

ПРИМЕЧАНИЕ. Разрешение наложения должно совпадать с разрешением документа.

Удаление наложения

Наложение, которое больше не используется, можно удалить.

- 1 В окне свойств принтера выберите вкладку **Дополнительно**.
- 2 Нажмите кнопку **Изменить** в области **Наложение**.
- 3 В поле со списком **Список наложений** выберите наложение, которое следует удалить.
- 4 Нажмите кнопку **Удалить наложение**.
- 5 В окне подтверждения выбранного действия нажмите кнопку **Да**.
- 6 Нажимайте кнопку **ОК**, пока не закроется окно «Печать».

4 Использование драйвера PostScript из ОС Windows

Для печати документов можно использовать драйвер PostScript, содержащийся на компакт-диске из комплекта поставки операционной системы.

Файлы PPD в сочетании с драйвером PostScript обеспечивают доступ к функциям принтера и позволяют компьютеру взаимодействовать с принтером. Программа установки файлов PPD находится на компакт-диске с программным обеспечением, который входит в комплект поставки.

Данная глава содержит следующие разделы.

Параметры принтера

Окно свойств принтера обеспечивает доступ ко всем параметрам устройства. В этом окне можно просмотреть и изменить параметры задания печати.

Внешний вид окна свойств принтера может различаться в зависимости от версии операционной системы. Описанное в данном руководстве окно свойств принтера относится к операционной системе Windows XP.

Окно **Свойства** драйвера принтера может отличаться от описанного в данном руководстве в зависимости от используемого принтера.

ПРИМЕЧАНИЯ

- Большинство приложений Windows могут отменять настройки, заданные для драйвера принтера. Сначала следует задать параметры печати, доступные в приложении, а затем — остальные параметры в драйвере печати.
- Измененные параметры будут действовать только во время работы с текущим приложением. **Чтобы изменения стали постоянными**, их следует вносить в папку «Принтеры».
- Ниже приведены инструкции для ОС Windows XP. Для других версий ОС Windows обращайтесь к руководству пользователя или интерактивной справке для данной версии Windows.
 1. Нажмите кнопку **Пуск** на панели задач Windows.
 2. Выберите параметр **Принтеры и факсы**.
 3. Щелкните **значок принтера**.
 4. Щелкните значок драйвера принтера правой кнопкой мыши и выберите в контекстном меню команду **Настройка печати**.
 5. Установите нужные значения параметров на каждой вкладке и нажмите кнопку **ОК**.

Дополнительно

Для выбора дополнительных параметров печати нажмите кнопку **Дополнительно**.

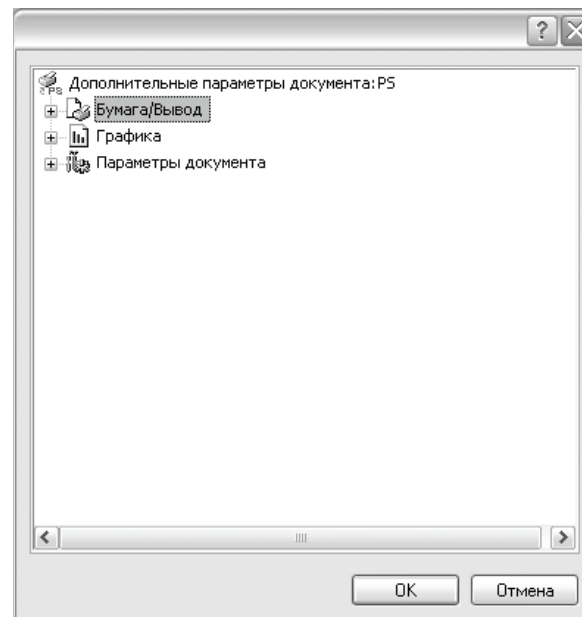

- **Бумага/Вывод**. Этот параметр позволяет выбрать размер бумаги, загруженной в лоток.
- **Графика**. Этот параметр позволяет регулировать качество печати.
- **Параметры документа**. Этот параметр позволяет задать параметры PostScript и параметры принтера.

Использование справки

Можно щелкнуть значок **?** в верхнем правом углу окна, а затем щелкнуть любой параметр.

5

Совместное использование принтера в локальной сети

Принтер можно напрямую подключить к одному из компьютеров сети, который принято называть «выделенным компьютером».

Ниже приведены инструкции для ОС Windows XP. Для других ОС Windows обращайтесь к руководству пользователя или интерактивной справке для соответствующей системы Windows.

ПРИМЕЧАНИЯ.

- Проверьте совместимость операционной системы (или систем) с принтером. См. раздел «Совместимость с операционными системами» главы «Технические характеристики принтера» в руководстве пользователя принтера.
- Точное имя принтера можно узнать в документации на компакт-диске из комплекта поставки.

Настройка выделенного компьютера

- 1 Запустите Windows.
- 2 В меню **Пуск** выберите **Принтеры и факсы**.
- 3 Дважды щелкните **значок принтера**.
- 4 В меню **Принтер** выберите **Доступ/Общий доступ**.
- 5 Установите флажок **Общий доступ к данному принтеру**.
- 6 Заполните поле **Сетевое имя**, затем нажмите кнопку **ОК**.

Настройка клиентского компьютера

- 1 Щелкните правой кнопкой мыши кнопку **Пуск** и выберите команду **Проводник**.
- 2 Выберите пункт **Сетевое окружение**, затем щелкните на нем правой кнопкой мыши и выберите пункт **Поиск компьютеров**.
- 3 Введите IP-адрес управляющего компьютера в поле **Имя компьютера** и нажмите кнопку **Найти**. (в случае если система запросит имя **Пользователя** и **Пароль**, введите идентификатор пользователя и пароль учетной записи, созданной на управляющем компьютере).
- 4 Дважды щелкните значок **Принтеры и факсы**.
- 5 Щелкните значок драйвера принтера правой кнопкой мыши и выберите **Подключить**.
- 6 Когда появится окно подтверждения установки, нажмите кнопку **Да**.

6

Использование программы Smart Panel

Программа Smart Panel контролирует принтер и выводит сведения о его состоянии, а также позволяет настраивать параметры принтера. При установке программного обеспечения для принтера в системах Windows и Macintosh программа Smart Panel устанавливается автоматически. В системе Linux программу Smart Panel необходимо загрузить с веб-сайта компании Samsung (www.samsung.com/printer) и установить ее.

ПРИМЕЧАНИЯ:

- Для использования этой программы необходимы:
 - Список совместимых с принтером операционных систем см. в главе «Технические характеристики принтера» в руководстве пользователя принтера.
 - Mac OS X 10.3 или выше
 - Linux. Список совместимых с принтером систем семейства Linux см. в главе «Технические характеристики принтера» в руководстве пользователя принтера.
 - Internet Explorer версии 5.0 или выше для отображения flash-анимаций в справке формата HTML.
- Точное название принтера см. в документации на компакт-диске из комплекта поставки.

Описание программы Smart Panel

При возникновении ошибки в процессе печати автоматически появляется окно программы Smart Panel с сообщением об ошибке.

Вы также можете запустить Smart Panel вручную. Дважды щелкните на значке Smart Panel в панели задач Windows (в Windows), или области уведомлений (в Linux). Вы также можете щелкнуть на панели состояния (в Mac OS X).

Дважды щелкните на данном значке в Windows.



Щелкните на данном значке в Mac OS X.



Щелкните на данном значке в Linux.



Если Вы являетесь пользователем Windows, в меню **Пуск** выберите в разделе **Программы** или **Все программы** → **имя драйвера Вашего принтера** → **Smart Panel**.

ПРИМЕЧАНИЯ:

- Если в системе уже установлены несколько принтеров Samsung, сначала выберите принтер, для которого следует запустить программу Smart Panel. Щелкните правой кнопкой (в Windows или Linux) или щелкните (в Mac OS X) на значке Smart Panel и выберите **имя Вашего принтера**.
- В зависимости от используемого принтера и операционной системы окно Smart Panel и его содержимое могут отличаться от представленных в данном руководстве пользователя программного обеспечения.

Программа Smart Panel показывает текущее состояние принтера, уровень заполнения картриджа тонером и различные другие сведения. Кроме того, Вы можете изменять настройки.

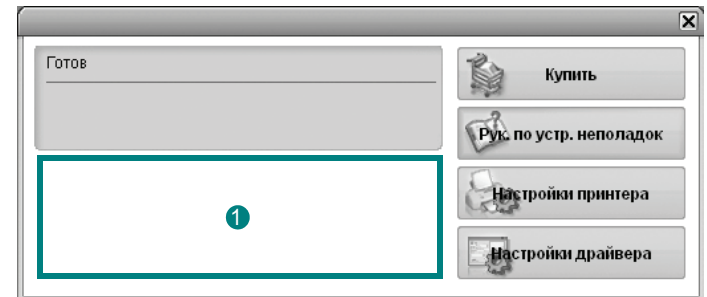

1 Уровень тонера

Программа позволяет следить за уровнем заполнения картриджа тонером. Используемые в примерах принтер и количество картриджа с тонером могут различаться в зависимости от принтера. Некоторые принтеры не поддерживают эту функцию.

Купить

Новый картридж с тонером можно заказать через Интернет.

Руководство по устранению неполадок

Сведения о разрешении проблем приводятся в справке.

Настройки принтера

В окне утилиты настройки принтера можно настроить различные параметры принтера. Некоторые принтеры не поддерживают эту функцию.

ПРИМЕЧАНИЕ: Если принтер подключен к сети и Вы являетесь пользователем Windows или Mac OS X, вместо окна утилиты настройки принтера появится окно **SyncThru Web Service**. Linux не поддерживается сетевое подключение.

Настройки драйвера (Только для Windows)

Окно свойств принтера обеспечивает доступ ко всем параметрам устройства. Дополнительную информацию №. 0àçáâë «Параметры принтера» íà ñ. 13.

Доступ к руководству по поиску и устранению неисправностей

Руководство по поиску и устранению неисправностей содержит инструкции по устранению различных ошибок, связанных с состоянием принтера.

Щелкните правой кнопкой (в Windows или Linux) или щелкните (в Mac OS X) на значке Smart Panel и выберите **Руководство по устранению неполадок**.

Работа с утилитой настройки принтера

Утилита настройки принтера позволяет изменять и проверять параметры принтера.

- 1 Щелкните правой кнопкой (в Windows или Linux) или щелкните (в Mac OS X) на значке Smart Panel и выберите **Настройки принтера**.
- 2 Измените параметры принтера.
- 3 Для отправки изменений на принтер нажмите кнопку **Применить**.

ПРИМЕЧАНИЕ: Если Ваш принтер подключен к сети и Вы являетесь пользователем Windows, вместо окна утилиты настройки принтера появится окно **SyncThru Web Service**.

Использование экранной справки

Для получения дополнительных сведений об утилите настройки принтера щелкните .

Изменение параметров программы Smart Panel

Щелкните правой кнопкой (в Windows или Linux) или щелкните (в Mac OS X) на значке Smart Panel и выберите **Параметры**.

В окне **Параметры** выберите нужные параметры.

7 Работа с принтером в операционной системе Linux

Устройство может работать в среде Linux.

Данная глава содержит следующие разделы.

- Приступая к работе
- Установка пакета Unified Linux Driver
- Использование средства Unified Driver Configurator
- Настройка параметров принтера
- Печать документа

Приступая к работе

Чтобы установить программное обеспечение для принтера и сканера в системе Linux, загрузите пакет ПО с веб-сайта компании Samsung (www.samsung.com/printer).

После установки драйвера в системе Linux пакет драйверов позволяет контролировать одновременно несколько устройств, подключенных через порты USB и быстрые параллельные порты, поддерживающие режим ECP.

Пакет Unified Linux Driver поставляется в комплекте с гибкой, хорошо продуманной программой установки. Нет никакой необходимости искать дополнительные компоненты, которые могут понадобиться для работы с программным обеспечением Unified Linux Driver: в наиболее распространенных дистрибутивах Linux все необходимое устанавливается автоматически.

Установка пакета Unified Linux Driver

Установка пакета Unified Linux Driver

- 1 Подключите устройство к компьютеру. Включите компьютер и устройство.
- 2 Когда появится окно «Administrator Login», в поле «Login» введите значение `root` и введите системный пароль.

ПРИМЕЧАНИЕ. Для установки программного обеспечения принтера необходимо войти в систему в качестве привилегированного пользователя (`root`). Если вы не являетесь привилегированным пользователем, обратитесь к системному администратору.

- 3 Загрузите пакет Unified Linux Driver с веб-сайта компании Samsung и распакуйте его на компьютере.
- 4 Щелкните по значку «» в нижней части рабочего стола. В появившемся окне терминала введите команду:

```
[root@localhost root]#tar xzf [путь_к_файлу]/UnifiedLinuxDriver.tar.gz[root@localhost root]#cd [путь_к_файлу]/cdroot/Linux[root@localhost Linux]#./install.sh
```

ПРИМЕЧАНИЕ. Если не используется графический интерфейс и установка драйвера не удалась, драйвер следует установить в текстовом режиме. Выполните действия 3—4 и следуйте инструкциям в окне терминала.

- 5 Когда появится экран приветствия, нажмите кнопку **Next**.

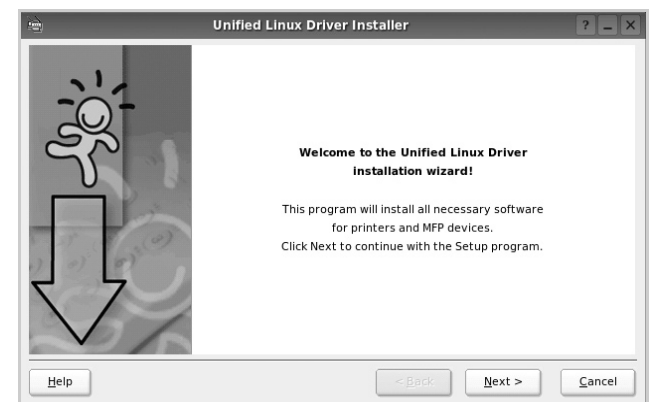

6 После завершения установки нажмите кнопку **Finish**.



Программа установки добавляет на рабочий стол значок «Unified Driver Configurator», а также добавляет в системное меню группу «Samsung Unified Driver». При возникновении затруднений обратитесь к справке. Это можно сделать через системное меню или в любом оконном приложении пакета драйверов (например **Unified Driver Configurator**).

Удаление пакета **Unified Linux Driver**

- 1 Когда появится окно «Administrator Login», в поле «Login» введите значение *root* и введите системный пароль.

ПРИМЕЧАНИЕ. Для установки программного обеспечения принтера необходимо войти в систему в качестве привилегированного пользователя (*root*). Если вы не являетесь привилегированным пользователем, обратитесь к системному администратору.

- 2 Щелкните по значку «» в нижней части рабочего стола. В появившемся окне терминала введите команду:

```
[root@localhost root]#cd /opt/Samsung/mfp/uninstall/[root@localhost uninstall]#./uninstall.sh
```
- 3 Нажмите кнопку **Uninstall**.
- 4 Нажмите кнопку **Next**.

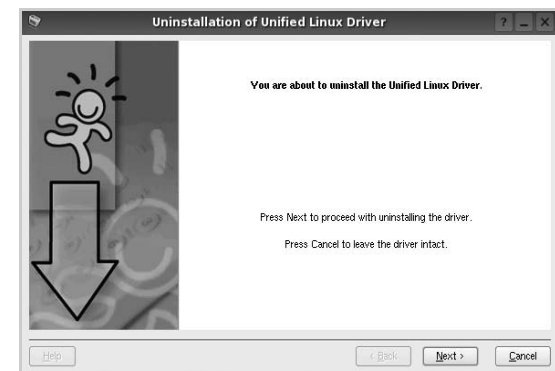

- 5 Нажмите кнопку **Finish**.

Использование средства Unified Driver Configurator

Основным назначением средства Unified Linux Driver Configurator является настройка параметров и принтеров.

После установки драйвера Unified Linux Driver, на рабочем столе будет автоматически создан значок «Unified Linux Driver Configurator».

Запуск средства Unified Driver Configurator

- 1 Дважды щелкните значок **Unified Driver Configurator** на рабочем столе.
Можно также щелкнуть значок меню Startup и выбрать пункт **Samsung Unified Driver**, а затем — **Samsung Unified Driver Configurator**.
- 2 Для доступа к нужному окну настройки нажмите соответствующую кнопку в области «Modules».

Кнопка «Printers Configuration»

Кнопка «Ports Configuration»

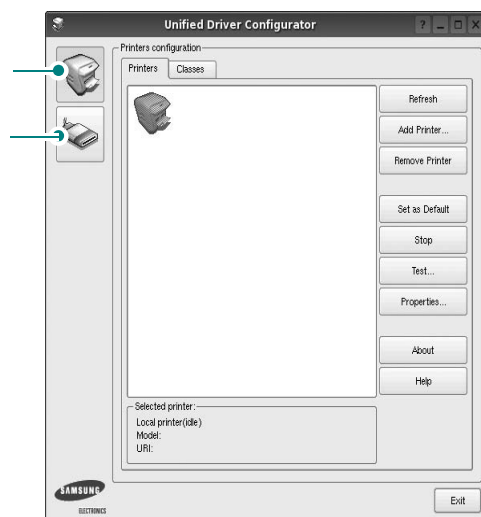

- 3 Для получения справки нажмите кнопку **Help**.
После завершения настройки нажмите кнопку **Exit**, чтобы завершить работу средства Unified Driver Configurator.

Окно «Printers configuration»

Окно «Printers Configuration» содержит две вкладки: **Printers** и **Classes**.

Вкладка «Printers»

Для вывода на экран текущих параметров настройки принтера в системе нажмите кнопку со значком принтера в левой части окна Unified Driver Configurator.

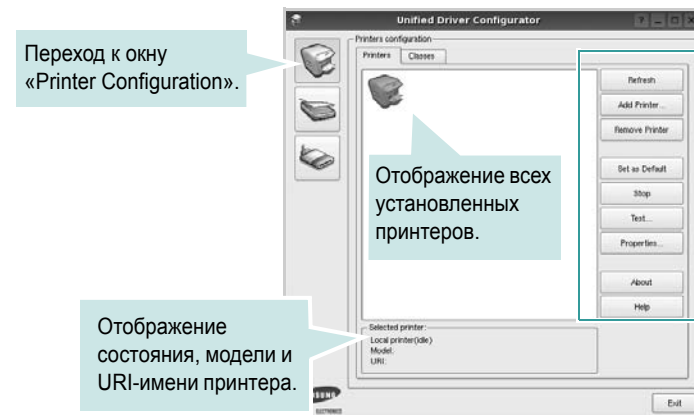

Управление принтером осуществляется с помощью следующих кнопок.

- **Refresh.** Обновление списка доступных принтеров.
- **Add Printer.** Добавление нового принтера.
- **Remove Printer.** Удаление выбранного принтера.
- **Set as Default.** Задание текущего принтера в качестве используемого по умолчанию.
- **Stop/Start.** Остановка или запуск принтера.
- **Test.** Печать тестовой страницы для проверки работоспособности устройства.
- **Properties.** Просмотр и изменение свойств принтера.
Дополнительную информацию см. в документе [p0b. 30](#).

Вкладка «Classes»

На вкладке «Classes» показаны доступные классы принтера.

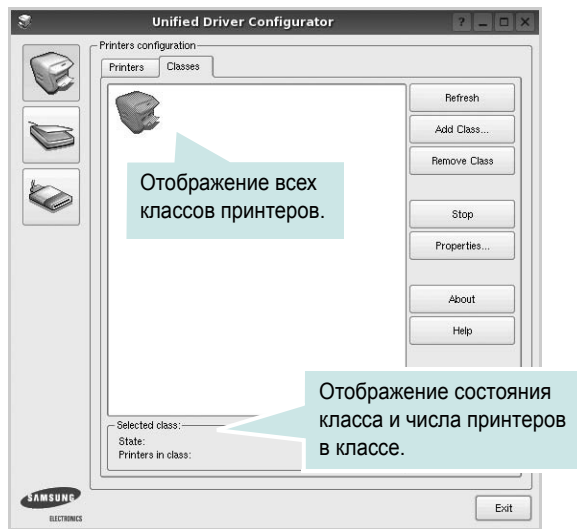

- **Refresh.** Обновление списка классов.
- **Add Class.** Добавление нового класса принтеров.
- **Remove Class.** Удаление выбранного класса принтеров.

Окно «Ports Configuration»

В этом окне можно просмотреть список доступных портов, проверить состояние каждого порта и освободить порт, если он остается в состоянии «занят» после того, как работа его владельца была прервана по какой-либо причине.

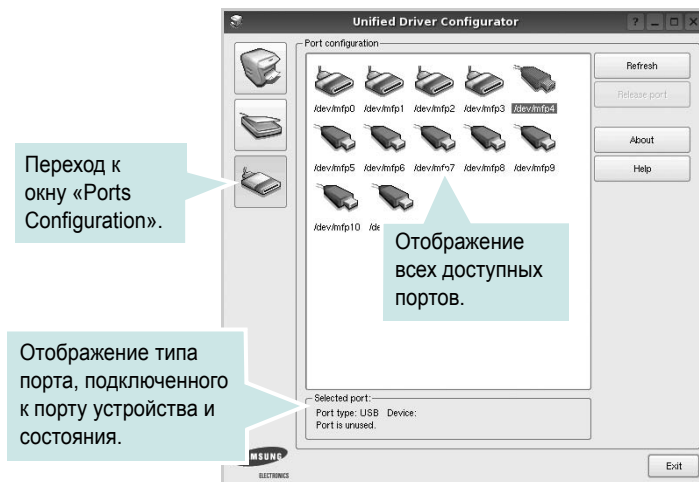

- **Refresh.** Обновление списка доступных портов.
- **Release port.** Освобождение выбранного порта.

Настройка параметров принтера

Окно свойств принтеров, доступное из окна «Printers Configuration», содержит различные параметры, задающие свойства многофункционального устройства в качестве принтера.

- 1 Запустите средство Unified Driver Configurator.
При необходимости откройте окно «Printers Configuration».
- 2 Выберите нужное устройство в списке доступных принтеров и нажмите кнопку **Properties**.
- 3 Откроется окно «Printer Properties».

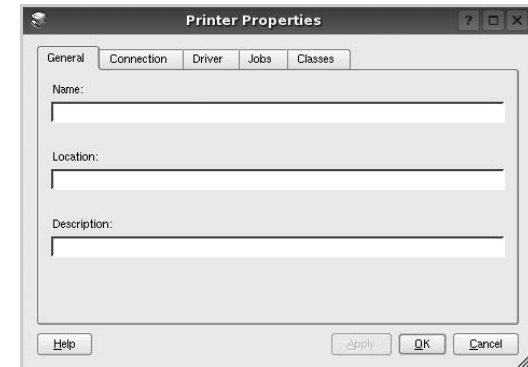

В верхней части этого окна расположены следующие пять вкладок.

- **General.** Позволяет изменить имя и расположение принтера. Имя, заданное на этой вкладке, отображается в списке принтеров в окне «Printers Configuration».
 - **Connection.** Позволяет просматривать и выбирать другие порты. При переключении используемого принтера с порта USB на параллельный порт и наоборот необходимо соответствующим образом изменить порт принтера на этой вкладке.
 - **Driver.** Позволяет просматривать и выбирать другие драйверы принтера. Кнопка **Options** используется для задания параметров устройства по умолчанию.
 - **Jobs.** Отображение списка заданий печати. Для отмены выбранного задания нажмите кнопку **Cancel job**, а для просмотра предыдущего задания из списка заданий нажмите кнопку **Show completed jobs**.
 - **Classes.** Отображение классов, в которые включен данный принтер. Для добавления принтера в какой-либо класс нажмите кнопку **Add to Class**, а для удаления принтера из выбранного класса нажмите кнопку **Remove from Class**.
- 4 Чтобы внесенные изменения вступили в силу, нажмите кнопку **OK**. Окно «Printer Properties» будет закрыто.

Печать документа

Печать из приложений

Многие приложения Linux позволяют печатать с использованием системы CUPS (Common UNIX Printing System). Устройство поддерживает печать из любых таких приложений.

- 1 Выберите в меню **File** текущего приложения команду **Print**.
- 2 Выберите команду **Print** непосредственно с помощью **lpr**.
- 3 В окне «LPR» выберите в списке принтеров название модели используемого устройства и нажмите кнопку **Properties**.

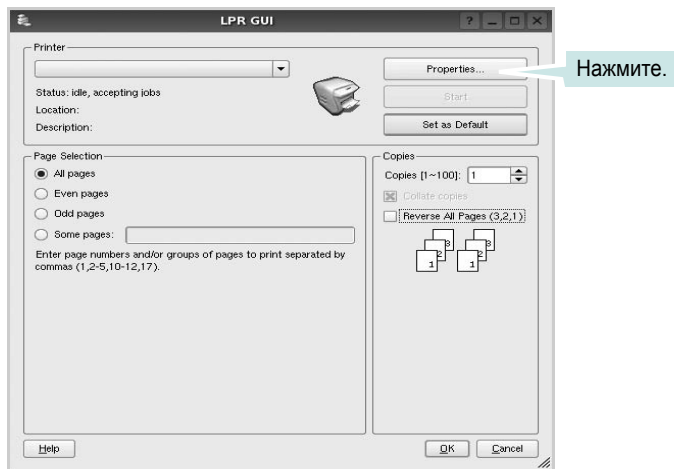

- 4 Укажите требуемые свойства принтера и свойства задания печати.

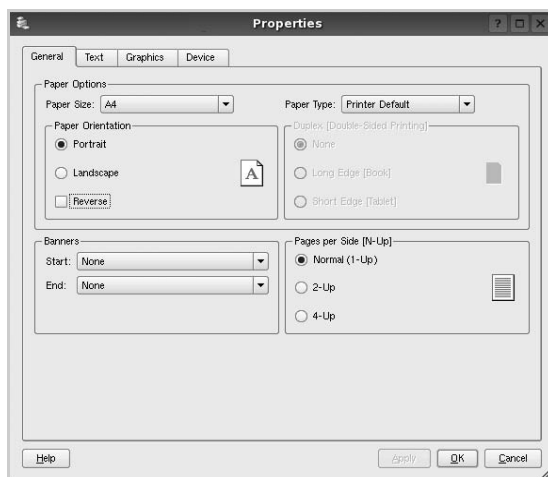

В верхней части этого окна расположены следующие четыре вкладки.

- **General**. Служит для изменения размеров и типов бумаги, ориентации документа, включения функции двусторонней печати, добавления заголовков и изменения числа страниц на листе.
 - **Text**. Служит для задания полей страницы и параметров текста (например, интервалов и колонок).
 - **Graphics**. Служит для задания параметров изображения, используемых при печати изображений и файлов (например, параметров передачи цвета, а также размеров и расположения изображения).
 - **Device**. Служит для указания разрешений печати, источника бумаги и выходного лотка.
- 5 Чтобы внесенные изменения вступили в силу, нажмите кнопку **Apply**. Окно «Properties» будет закрыто.
 - 6 Нажмите кнопку **OK** в окне «LPR», чтобы начать печать.
 - 7 Появится окно «Printing», служащее для контроля за состоянием задания печати.

Если нужно отменить текущее задание, нажмите кнопку **Cancel**.

Печать файлов

Устройство Samsung позволяет печатать файлы различных типов стандартным для системы CUPS способом — непосредственно из командной строки. Для этого используется средство `lpr` — служебная программа CUPS. Однако пакет драйверов заменяет стандартное средство `lpr` более удобной программой LPR GUI.

Чтобы напечатать файл документа, выполните следующие действия.

- 1 В командной строке оболочки Linux введите `lpr <имя_файла>` и нажмите клавишу **Ввод**. Появится окно «LPR».

Если ввести команду `lpr` без параметров и нажать клавишу **Ввод**, сначала появится окно выбора файлов для печати. Выберите файлы, которые нужно напечатать, и нажмите кнопку **Open**.

- 2 В окне «LPR» выберите нужный принтер в списке и задайте требуемые свойства принтера и задания печати.

Информацию об окне свойств см. на п.дд. 31.

- 3 Чтобы начать печать, нажмите кнопку **OK**.

8 Работа с принтером на компьютере Macintosh

Устройство может работать с компьютерами Macintosh, имеющими встроенный интерфейс USB или сетевую плату 10/100 Base-TX. При печати с компьютера Macintosh можно использовать драйвер PostScript, установив файл PPD.

ПРИМЕЧАНИЕ. *Некоторые принтеры не поддерживают сетевой интерфейс. Чтобы выяснить, поддерживает ли принтер сетевой интерфейс, см. раздел «Технические характеристики принтера» в руководстве пользователя принтера.*

Данная глава содержит следующие разделы.

- Установка программного обеспечения для ОС Macintosh
- Настройка принтера
- Печать

Установка программного обеспечения для ОС Macintosh

Компакт-диск драйвера PostScript, поставляемый с устройством, содержит файл PPD, необходимый для использования драйвера PS, и драйвер Apple LaserWriter для печати на компьютерах Macintosh.

Драйвер принтера

Установка драйвера принтера

- 1 Подключите устройство к компьютеру с помощью кабеля USB или кабеля Ethernet.
- 2 Включите компьютер и устройство.
- 3 Вставьте компакт-диск с драйвером PostScript, входящий в комплект поставки устройства, в дисковод для компакт-дисков.
- 4 Дважды щелкните значок **Samsung_LBP** на рабочем столе Macintosh.
- 5 Дважды щелкните папку **MAC_Installer**.
- 6 Дважды щелкните папку **MAC_Printer**.
- 7 В системе Mac OS 8.6 ~ 9.2 дважды щелкните значок **Samsung_LBP Installer Classic**.
В системе Mac OS 10.1 или выше дважды щелкните значок **Samsung_LBP Installer OSX**.
- 8 Щелкните **Continue**.
- 9 Щелкните **Install**.
- 10 После завершения установки нажмите кнопку **Quit**.

Удаление драйвера принтера

- 1 Вставьте компакт диск, поставляемый вместе с принтером в привод для компакт-дисков.
- 2 Дважды щелкните на иконке **компакт-диска, появившейся** на рабочем столе Macintosh.
- 3 Дважды щелкните значок **Samsung_LBP** на рабочем столе Macintosh.
- 4 Дважды щелкните папку **MAC_Installer**.
- 5 Дважды щелкните папку **MAC_Printer**.
- 6 В системе Mac OS 8.6 ~ 9.2 дважды щелкните значок **Samsung_LBP Installer Classic**.
В системе Mac OS 10.1 или выше дважды щелкните значок **Samsung_LBP Installer OSX**.
- 7 Выберите в качестве типа установки **Uninstall** и затем щелкните **Uninstall**.
- 8 Щелкните **Continue**.
- 9 По завершении удаления нажмите кнопку **Quit**.

Настройка принтера

Процедура настройки принтера зависит от того, какой кабель используется для подключения принтера к компьютеру — сетевой или кабель USB.

Macintosh с сетевым подключением

ПРИМЕЧАНИЕ. *Некоторые принтеры не поддерживают сетевой интерфейс. Перед подключением принтера выясните, поддерживает ли он сетевой интерфейс (см. раздел «Технические характеристики принтера» в руководстве пользователя принтера).*

Mac OS 8.6 ~ 9.2

- 1 Для установки PPD-файла на компьютере следуйте инструкциям, приведенным в разделе «Установка программного обеспечения для ОС Macintosh» в п. 32.
- 2 В меню **Apple** выберите команду **Chooser**.
- 3 Выберите **LaserWriter 8** (драйвер PostScript, включенный в операционную систему Macintosh).
Имя устройства отображается в списке.
- 4 Выберите значение **SEC000xxxxxxxx** в поле выбора принтера, где xxxxxxxx — модель устройства, и нажмите кнопку **Select**.
Если функция автоматической установки не работает, выберите **Select PPD**, выберите **имя данного принтера** и нажмите кнопку **OK**.
- 5 После завершения установки значок принтера появится на рабочем столе.
- 6 Закройте окно **Chooser**.
- 7 В появившемся окне с сообщением о смене текущего устройства нажмите кнопку **OK**.

Mac OS 10.1 или выше

- 1 Для установки PPD-файла на компьютере следуйте инструкциям, приведенным в разделе «Установка программного обеспечения для ОС Macintosh» в п. 32.
- 2 Откройте папку **Applications** → **Utilities** и выберите **Print Setup Utility**.
 - В MAC OS 10.5~10.6 откройте папку **Applications**, выберите **System Preferences**, а затем — **Printer & Fax**.
- 3 В **Printer List** выберите **Add**.
 - В MAC OS 10.5~10.6 щелкните по значку «+» и на экране выведется всплывающее окно.
- 4 Выберите вкладку **AppleTalk**.
 - Для MAC OS версии 10.3, выберите вкладку **Rendezvous**.

- Для MAC OS версии 10.4, щелкните **Default Browser** и выберите **Bonjour**.
- Для MAC OS версии 10.5~10.6, щелкните **Default** и выберите **Bonjour**.

Имя устройства отображается в списке. Выберите значение **SEC000xxxxxxxx** в поле выбора принтера, где xxxxxxxx — модель устройства.

- 5 Если функция автоматической установки не работает, выберите значение **Samsung** в списке **Printer Model** и **имя данного принтера** в списке **Model Name**. Устройство будет добавлено в список принтеров и установлено как принтер, используемый по умолчанию.
 - Для MAC OS версии 10.5~10.6, в том случае, если функция автоматического выбора не работает, выберите **Select a driver to use...** и название принтера в **Print Using**.
- 6 Нажмите кнопку **Add**.

Macintosh с подключением USB

Mac OS 10.3 или выше

- 1 Для установки PPD-файла на компьютере следуйте инструкциям, приведенным в разделе «Установка программного обеспечения для ОС Macintosh» в п. 32.
- 2 Откройте папку **Applications** → **Utilities** и выберите **Print Setup Utility**.
 - В MAC OS 10.5~10.6 откройте папку **Applications**, выберите **System Preferences**, а затем — **Printer & Fax**.
- 3 В **Printer List** выберите **Add**.
 - В MAC OS 10.5~10.6 щелкните по значку «+» и на экране выведется всплывающее окно.
- 4 Выберите вкладку **USB**.
 - В MAC OS 10.4 выберите **Default Browser** и найдите USB-соединение.
 - В MAC OS 10.5~10.6 выберите **Default** и найдите USB-соединение.
- 5 Выберите **имя данного принтера** и нажмите кнопку **Add**.
- 6 Если функция автоматической установки не работает, выберите значение **Samsung** в списке **Printer Model** и **имя данного принтера** в списке **Model Name**. Устройство будет добавлено в список принтеров и установлено как принтер, используемый по умолчанию.
 - Для MAC OS версии 10.5~10.6, в том случае, если функция автоматического выбора не работает, выберите **Select a driver to use...** и название принтера в **Print Using**.
- 7 Нажмите кнопку **Add**.

Печать

ПРИМЕЧАНИЯ

- Окно свойств принтера в Macintosh может отличаться от описанного в данном руководстве в зависимости от используемого принтера. Однако наборы свойств в окне у них похожи.
- *Имя принтера содержится на компакт-диске, входящем в комплект поставки.*

Печать документа

При печати документов в Macintosh необходимо устанавливать параметры печати в каждом используемом приложении. Для печати на компьютере Macintosh выполните следующие действия.

- 1 Откройте приложение Macintosh и выберите файл, который необходимо распечатать.
- 2 Откройте меню **File** и щелкните пункт **Page Setup** (**Document Setup** в некоторых приложениях).
- 3 Выберите размер страницы, ориентацию, масштаб и другие параметры, затем нажмите кнопку **OK**.

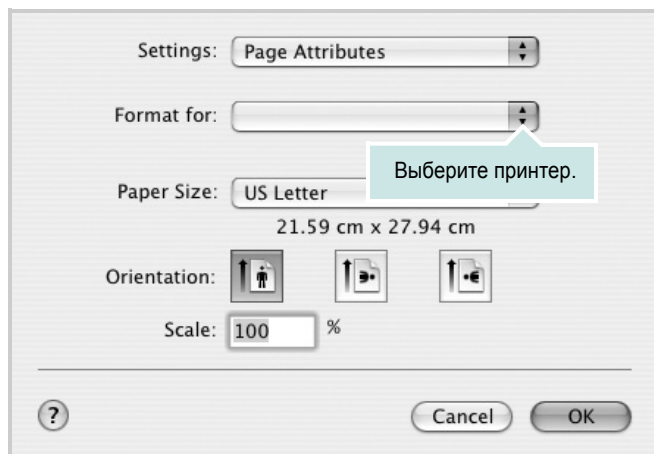

- 4 Откройте меню **File** и щелкните пункт **Print**.
- 5 Укажите число копий и выберите страницы, которые необходимо напечатать.
- 6 После завершения настройки нажмите кнопку **Print**.

Изменение настроек принтера

При использовании принтера могут применяться дополнительные функции.

В приложении ОС Macintosh выберите пункт **Print** в меню **File**. Имя принтера в окне свойств может отличаться в зависимости от используемого устройства. В остальном наборы свойств принтера в окне похожи.

ПРИМЕЧАНИЕ. ЗНАЧЕНИЯ ПАРАМЕТРОВ МОГУТ РАЗЛИЧАТЬСЯ В ЗАВИСИМОСТИ ОТ МОДЕЛИ ПРИНТЕРА И ВЕРСИИ MAC OS.

Layout

На вкладке **Layout** имеются функции для настройки вида документа на печатной странице. Допускается печать нескольких страниц на одном листе бумаги. Для доступа к следующим функциям выберите пункт **Layout** в раскрывающемся списке **Presets**.

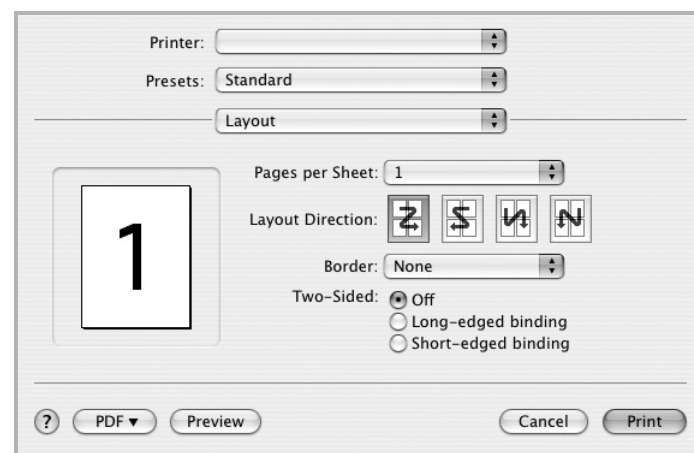

- **Pages per Sheet:** выбор количества страниц, печатаемых на одном листе бумаги. Дополнительные сведения см. в разделе «Печать нескольких страниц на одной стороне листа бумаги» следующего столбца.
- **Layout Direction:** выбор порядка печати страниц, как показано на рисунке.

Graphics

На вкладке **Graphics** доступны параметры **Resolution(Quality)**. Для доступа к графическим функциям выберите пункт **Graphics** из раскрывающегося списка **Presets**.

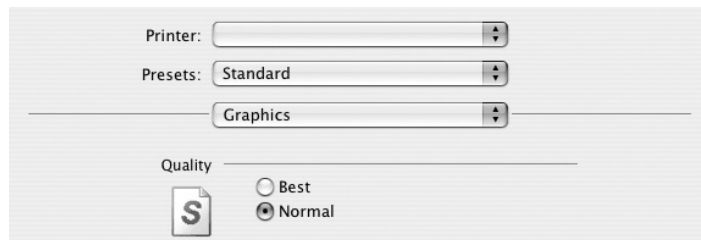

- **Resolution(Quality)**: выбор разрешения печати. Чем выше разрешение, тем более четкими будут символы и графика. При увеличении разрешения может возрасти время печати.

Paper

Задайте такое значение параметра **Paper Type**, чтобы оно соответствовало типу бумаги в лотке, из которого необходимо печатать. Это позволит добиться наилучшего качества печати. При загрузке материала для печати другого типа выберите соответствующее значение этого параметра.

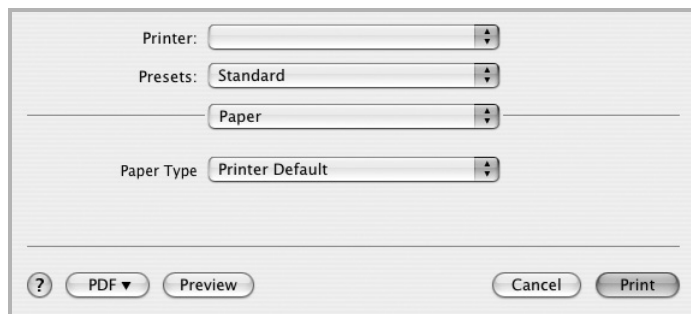

Printer Features

На этой вкладке можно выбрать тип бумаги и настроить качество печати. Выберите пункт **Printer Features** в раскрывающемся списке **Presets**, чтобы получить доступ к указанным ниже функциям.

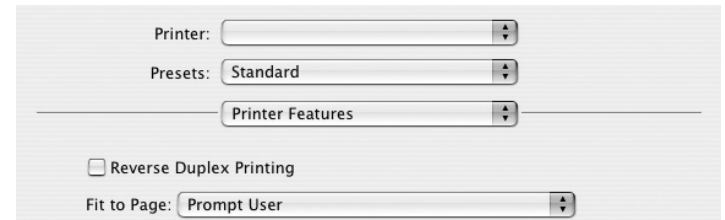

- **Reverse Duplex Printing**: установка общего порядка печати применительно к двусторонней печати.
- **Fit to Page**: печать документа на бумаге любого размера независимо от размеров документа в цифровом виде. Это удобно, когда нужно рассмотреть мелкие детали документа небольшого размера.
- **Image Mode**: позволяет улучшить качество печати. Возможные значения этого режима: Normal и Text Enhance.

Печать нескольких страниц на одной стороне листа бумаги

На одной стороне листа бумаги можно напечатать несколько страниц. Эта функция позволяет экономить ресурсы при печати черновиков.

- 1 В приложении ОС Macintosh выберите пункт **Print** в меню **File**.
- 2 Выберите **Layout**.

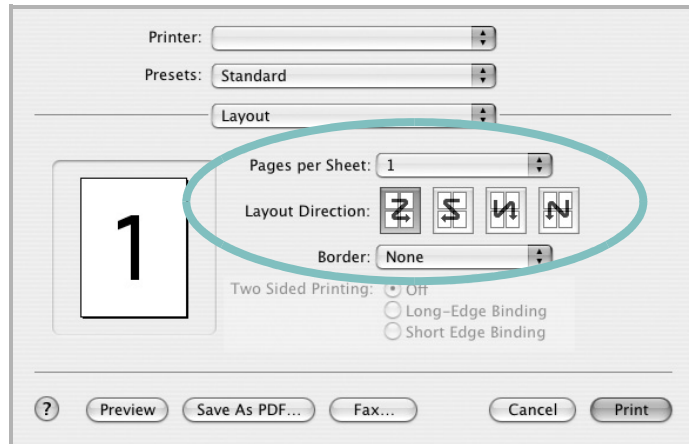

- 3 В раскрывающемся списке **Pages per Sheet** укажите число страниц, которые требуется напечатать на одном листе бумаги.
- 4 Для параметра **Layout Direction** укажите порядок страниц. Для печати рамки вокруг каждой страницы на листе выберите соответствующее значение в раскрывающемся списке **Border**.
- 5 Нажмите кнопку **Print**. Принтер напечатает заданное число страниц на одной стороне листа бумаги.

Двусторонняя печать

Принтер может печатать документы на двух сторонах листа бумаги. Перед печатью в двустороннем режиме выберите расположение переплета в документе. Можно выбрать один из следующих типов переплета.

Long-Edge Binding. Обычный макет страницы. Используется для печати книг.

Short-Edge Binding. Часто используется для печати календарей.

- 1 В приложении ОС Macintosh выберите пункт **Print** в меню **File**.
- 2 Выберите **Layout**.

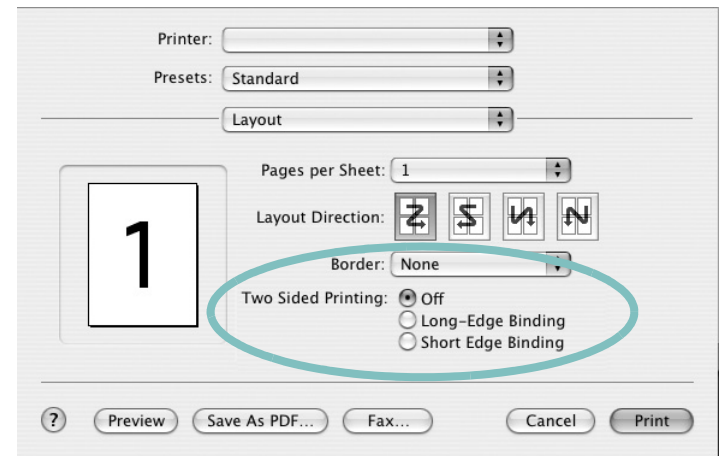

- 3 Выберите тип переплета в группе **Two Sided Printing**.
- 4 Нажмите кнопку **Print**. Принтер начнет печать на обеих сторонах листа бумаги.

ПРЕДУПРЕЖДЕНИЕ. При двусторонней печати нескольких копий документа результат может отличаться от ожидаемого. Если включена функция разбора по копиям, то при нечетном количестве страниц последняя страница предыдущей копии и первая страница следующей копии будут напечатаны на одном листе. Если разбор по копиям выключен, на обеих сторонах листа будет напечатана одна и та же страница. Поэтому для двусторонней печати нескольких копий документа необходимо печатать каждую копию отдельно как самостоятельное задание печати.

ПРОГРАММНОЕ ОБЕСПЕЧЕНИЕ

УКАЗАТЕЛЬ

L

Linux
драйвер, установка 27
печать 31
свойства принтера 30

M

Macintosh
драйвер
установка 32
настройка принтера 33
печать 34
монитор состояния, использование 25

P

paper type, set
Macintosh 35

T

toner save, set 15

B

водяной знак
изменение 21
печать 21
создание 21
удаление 21

D

двусторонняя печать 20
документ, печать
Macintosh 34
Windows 12
дополнительные возможности печати,
использование 18
дополнительные свойства, задание 16
драйвер PostScript
установка 23

драйвер многофункционального
устройства, установка
Linux 27
драйвер принтера, установка
Linux 27

I

источник бумаги, выбор 31
Windows 15

H

наложение
печать 22
создание 22
удаление 22
настройка
избранное 17
параметр True-Type 15
плотность 15
разрешение
Windows 15
режим изображения 15
экономия тонера 15
настройки избранного, использование 17

O

ориентация, печать 31
Windows 14

P

параметры графики, задание 15
печать
брошюры 19
в Linux 31
в Windows 12
водяной знак 21
двусторонняя 20
документ 12
масштабирование 20
на Macintosh 34

наложение 22
несколько страниц на одном листе
Macintosh 36
Windows 18
плакат 21
по размеру страницы 20
печать брошюр 19
печать нескольких страниц на одном листе
Macintosh 36
Windows 18
плакат, печать 19
программное обеспечение
переустановка
Windows 10
требования к системе
Macintosh 32
удаление
Windows 11
установка
Macintosh 32
Windows 4
программное обеспечение принтера
удаление
Windows 11
установка
Macintosh 32
Windows 4

P

размер бумаги, выбор
печать 31
размер бумаги, задание 14
разрешение
печать 31
разрешение печати 31
разрешение принтера, задание
Windows 15

C

свойства бумаги, задание 14
свойства макета, задание
Macintosh 34
Windows 14
свойства принтера

- Linux 31
- свойства принтера, задание
 - Macintosh 34
 - Windows 13
- свойства принтера, изменение
 - Windows 23
- справка, использование 17, 23

Т

- тип бумаги, выбор
 - печать 31

У

- удаление
 - драйвер многофункционального устройства
 - Linux 28
- удаление, программное обеспечение
 - Windows 11
- установка
 - драйвер принтера
 - Macintosh 32
 - Windows 4
 - программное обеспечение для
 - Linux 27

Э

- экономия тонера, задание 15

www.samsungprinter.com