

HT-D6750WK

Система домашних развлечений 7.1CH Blu-ray™ руководство пользователя

удивительные ВОЗМОЖНОСТИ

Благодарим за приобретение устройства компании Samsung.

Для наилучшего обслуживания
зарегистрируйте свое устройство по адресу:

www.samsung.com/register



Информация по технике безопасности

Предупреждения для безопасного использования

ВО ИЗБЕЖАНИЕ ПОРАЖЕНИЯ ЭЛЕКТРИЧЕСКИМ ТОКОМ НЕ ОТКРЫВАЙТЕ КРЫШКУ (ИЛИ ЗАДНЮЮ ПАНЕЛЬ) УСТРОЙСТВА.

ВНУТРИ УСТРОЙСТВА ОТСУТСТВУЮТ ДЕТАЛИ, РЕМОНТ КОТОРЫХ МОЖЕТ ВЫПОЛНЯТЬ ПОЛЬЗОВАТЕЛЬ. ОБСЛУЖИВАНИЕ ДОЛЖНО ПРОИЗВОДИТЬСЯ КВАЛИФИЦИРОВАННЫМИ СПЕЦИАЛИСТАМИ.

	ВНИМАНИЕ! ОПАСНОСТЬ ПОРАЖЕНИЯ ЭЛЕКТРИЧЕСКИМ ТОКОМ! НЕ ОТКРЫВАТЬ!	
Данный символ указывает на наличие внутри корпуса устройства компонентов, находящихся под высоким напряжением, что может привести к поражению электрическим током или травме.		Данный символ обозначает важные указания по использованию устройства.

ПРЕДУПРЕЖДЕНИЕ

- Чтобы снизить риск возникновения пожара или поражения электрическим током, не подвергайте это устройство воздействию дождя или влаги.

ВНИМАНИЕ!

- Не подвергайте устройство воздействию жидкостей и не ставьте на него предметы, заполненные жидкостью, например вазы.
- Сетевая вилка позволяет отключить питание, поэтому она должна все время находиться в легкодоступном месте.
- Данное устройство следует подключать только к сетевым розеткам с защитным заземлением.
- Чтобы отключить устройство от электросети, необходимо извлечь вилку кабеля питания из розетки, соответственно, вилка всегда должна содержаться в исправном состоянии.

CLASS 1 LASER PRODUCT
KLASSE 1 LASER PRODUKT
LUOKAN 1 LASER LAITE
CLASS 1 LASER APPARAT
PRODUCTO LÁSER CLASE 1

ЛАЗЕРНЫЙ ПРОДУКТ КЛАССА 1

Данный проигрыватель компакт-дисков классифицируется как ЛАЗЕРНЫЙ продукт КЛАССА 1.

Использование элементов управления, настройки или выполнение процедур, не указанных в данном руководстве, может привести к возникновению опасного лазерного излучения.

ВНИМАНИЕ!

- ПРИ ОТКРЫТИИ И СНЯТИИ БЛОКИРОВКИ СУЩЕСТВУЕТ ОПАСНОСТЬ ОБЛУЧЕНИЯ НЕВИДИМЫМ ЛАЗЕРОМ; ИЗБЕГАЙТЕ ВОЗДЕЙСТВИЯ ЛУЧА.

Меры предосторожности

- Убедитесь, что источник переменного тока соответствует указанному на идентификационной наклейке на задней панели устройства.
- Установите устройство горизонтально на подходящую поверхность (мебель), обеспечив достаточно места вокруг него для вентиляции (7,5 - 10 см).
- Не устанавливайте устройство на усилители или другое оборудование, которое может сильно нагреться. Убедитесь, что вентиляционные отверстия не перекрыты.
- Не ставьте на корпус устройства никакие предметы.
- Прежде чем перемещать устройство, убедитесь, что отверстие для вставки дисков свободно.
- Если устройство не используется длительное время, извлеките вилку кабеля питания из розетки, чтобы полностью отключить устройство.
- Если устройство не используется в течение длительного времени, отключите его от сети.
- Во время грозы отключайте вилку кабеля питания от сетевой розетки. Скачки напряжения во время грозы могут повредить устройство.
- Не подвергайте устройство воздействию прямых солнечных лучей и других источников тепла. Это может вызвать перегрев и повредить устройство.
- Не подвергайте устройство воздействию влаги, чрезмерному нагреванию, не размещайте поблизости оборудование, излучающее сильные магнитные или электрические поля (например, громкоговорители).
- В случае неисправной работы устройства отсоедините кабель питания от источника переменного тока.
- Данное устройство не предназначено для промышленного использования. Устройство предназначено только для личного использования.
- При хранении устройства или диска в условиях низкой температуры возможно образование конденсата. При транспортировке устройства в зимнее время прежде чем включать устройство, подождите, пока оно не нагреется до комнатной температуры. Это займет примерно 2 часа.
- Батареи, используемые в данном устройстве, содержат вредные для окружающей среды химические вещества. Не выбрасывайте батареи в корзину с бытовыми отходами.

Просмотр телевизора с использованием 3D-функции

ВАЖНЫЕ СВЕДЕНИЯ ПО ОХРАНЕ ЗДОРОВЬЯ И БЕЗОПАСНОСТИ ДЛЯ ТРЕХМЕРНЫХ ИЗОБРАЖЕНИЙ. Прочтите и уясните следующие сведения по безопасности, прежде чем использовать функцию 3D телевизора.

ПРЕДУПРЕЖДЕНИЕ

- Некоторые люди могут испытывать дискомфорт во время просмотра телевизоров 3D, например головокружение, тошноту и головные боли. Если вы почувствуете любой из подобных симптомов, прекратите просмотр телевизора 3D, снимите очки 3D Active Glasses и отдохните.
- Просмотр трехмерных изображений в течение продолжительного времени может приводить к усталости глаз. Если вы почувствуете усталость глаз, прекратите просмотр телевизора 3D, снимите очки 3D Active Glasses и отдохните.
- Взрослые должны часто проверять состояние детей, использующих функцию 3D. Если они пожалуются на усталость глаз, головные боли, головокружение или тошноту, немедленно прекратите просмотр телевизора 3D и дайте детям отдохнуть.
- Не используйте очки 3D Active Glasses не по назначению (например, как очки для коррекции зрения, солнечные или защитные очки и т.д.)
- Не используйте функцию 3D или очки 3D Active Glasses во время прогулок или перемещения по комнате. Использование функции 3D или очков 3D Active Glasses во время перемещения по комнате может привести к травмам вследствие столкновения с другими предметами, спотыкания и/или падения.

Информация по технике безопасности

Меры предосторожности при хранении и использовании дисков

Наличие на диске небольших царапин может привести к ухудшению качества звука и изображения или стать причиной пропусков фрагментов воспроизведения.

При обращении с дисками будьте осторожны, чтобы не поцарапать их.

Как следует держать диск

- Не прикасайтесь к воспроизводимой стороне диска.
- Во избежание появления отпечатков пальцев на поверхности диска держите диск за края.
- Не наклеивайте на диск бумагу или клейкую ленту.



Хранение дисков

- Не подвергайте воздействию прямых солнечных лучей.
- Храните в хорошо проветриваемом месте.
- Храните диск в чистом защитном чехле. Храните в вертикальном положении.

ПРИМЕЧАНИЕ

- Не допускайте, чтобы на диски попадала грязь.
- Не вставляйте деформированные или поцарапанные диски.

Хранение и использование дисков

Если на диске имеются отпечатки пальцев или грязь, очистите его поверхность с помощью слабого раствора моющего средства, разбавленного водой, а затем протрите мягкой тканью.

- При очистке диска аккуратно протирайте его в направлении от центра к краям.

ПРИМЕЧАНИЕ

- Под действием теплого воздуха на холодных деталях внутри устройства может образоваться конденсат. При образовании конденсата внутри устройства оно может работать ненадлежащим образом. В этом случае извлеките диск и оставьте устройство включенным на 1 или 2 часа.

Лицензия

- Dolby и символ двойного D являются зарегистрированными товарными знаками Dolby Laboratories.
- "СВЕДЕНИЯ О ВИДЕО DIVX. DivX® - это цифровой видеоформат, созданный компанией DivX, Inc. Данное устройство имеет официальный сертификат DivX® и может воспроизводить видео DivX. Для получения дополнительных сведений и загрузки программных средств для преобразования видео в формат DivX посетите веб-сайт www.divx.com.



СВЕДЕНИЯ О ВИДЕО ПО ЗАПРОСУ DIVX. Для воспроизведения приобретенных по запросу фильмов DivX-видео данное устройство DivX Certified® должно быть зарегистрировано. Чтобы получить код регистрации, найдите раздел DivX VOD в меню настроек устройства. Дополнительные сведения о завершении регистрации см. по адресу: vod.divx.com.

DivX Certified® имеет сертификат на воспроизведение видео DivX® (до видео высокой четкости 1080p), включая содержимое высочайшего качества.

DivX®, DivX Certified® и связанные логотипы являются товарными знаками DivX, Inc. и используются по лицензии."

Продукт защищен одним или несколькими из перечисленных патентов США: 7,295,673; 7,460,668; 7,515,710; 7,519,274.

• HDMI

The terms HDMI and HDMI High-Definition Multimedia Interface, and the HDMI Logo are trademarks or registered trademarks of HDMI Licensing LLC in the United States and other countries.

- Oracle и Java являются зарегистрированными товарными знаками компании Oracle и/или ее филиалов. Другие наименования могут представлять собой товарные знаки соответствующих владельцев.
- Данный компонент содержит технологию защиты авторских прав, охраняемую соответствующими патентами США и другими правами на интеллектуальную собственность Rovi Corporation. Инженерный анализ и разборка запрещены.
- Blu-ray Disc™, Blu-ray™, а также данные логотипы являются товарными знаками Blu-ray Disc Association.
- < Примечание относительно лицензии с открытым исходным кодом >
В случае использования программного обеспечения с открытым исходным кодом в меню устройства становятся доступны лицензии с открытым исходным кодом.

Авторское право

© Корпорация Samsung Electronics Ltd., 2011. Все права защищены.

Содержание

ИНФОРМАЦИЯ ПО ТЕХНИКЕ БЕЗОПАСНОСТИ

2

- 2 Предупреждения для безопасного использования
- 3 Меры предосторожности
- 4 Меры предосторожности при хранении и использовании дисков
- 4 Лицензия
- 4 Авторское право

НАЧАЛО РАБОТЫ

7

- 7 Используемые значки
- 8 Типы и характеристики дисков
- 12 Принадлежности
- 13 Описание
 - 13 Передняя панель
 - 14 Задняя панель
- 15 Пульт дистанционного управления

ПОДКЛЮЧЕНИЯ

17

- 17 Подключение громкоговорителей
- 20 Подсоединение тороидального ферритового сердечника к кабелю питания основного устройства
- 21 Подключение внешних устройств/телевизора через HDMI
- 22 Подключение FM-антенны
- 22 Connecting Microphone
- 24 Connecting Audio from External Components
- 25 Подключение к сети

НАСТРОЙКА

27

- 27 Начальная настройка
- 28 Доступ в меню Настройки
- 29 Дисплей
 - 29 Настройки 3D
 - 29 Формат ТВ-экрана
 - 30 Размер экрана Smart Hub
 - 30 BD Wise (только продукты Samsung)
 - 30 Разрешение
 - 32 Формат цветов HDMI
 - 32 Видеокадр (24Fs)
 - 32 Насыщенный цвет HDMI
 - 32 Стабилизация изображения
 - 32 Прогрессивная развертка
- 33 Аудио
 - 33 Настройка громкогов.
 - 34 Автокалибровка музыки
 - 34 ПользЭкв
 - 35 Аудиовыход HDMI
 - 35 Канал возврата аудио
 - 35 Цифровой выход
 - 36 Упр. динамическим диапазоном
 - 37 Синхр. звука
- 37 Сеть
 - 37 Настройка сети
 - 40 Состояние сети
 - 40 Интернет соединение BD-LIVE
- 41 Система
 - 41 Начальная настройка
 - 41 Anynet+ (HDMI-CEC)
 - 41 Управл. BD-данными
 - 41 Часовой пояс
 - 41 Видео по запросу DivX®
 - 41 Сброс
- 42 Язык

РУССКИЙ

Содержание

НАСТРОЙКА

42

- 42 Защита
- 42 Родит. ограничения BD
- 42 Родит. ограничения DVD
- 42 Изменить пароль
- 42 Общие
- 42 Индикатор
- 42 Эффект освещения
- 43 Беспроводной пульт ДУ
- 43 Поддержка
- 43 Обновление ПО
- 45 Обращение в Samsung

ОСНОВНЫЕ ФУНКЦИИ

46

- 46 Воспроизведение диска
- 46 Использование меню Диск/меню Название/всплывающего меню
- 47 Воспроизведение списка сюжетов
- 47 Использование функций Поиск и Пропуск
- 48 Замедленное воспроизведение/покадровое воспроизведение
- 48 Повторное воспроизведение
- 49 Использование кнопки TOOLS
- 51 Прослушивание музыки
- 53 Режим звука
- 54 Воспроизведение диска с изображениями
- 55 Воспроизведение файлов с устройства хранения USB
- 56 Прослушивание радио

СЕТЕВЫЕ СЛУЖБЫ

57

- 57 Использование Smart Hub
- 64 Samsung Apps
- 66 BD-LIVE™
- 66 Использование функции AllShare

ПРОЧЕЕ

67





















- 67 Поиск и устранение неисправностей
- 70 Технические характеристики

- Рисунки и иллюстрации в данном руководстве пользователя представлены только для справки. Они могут отличаться от реального внешнего вида устройства.
- Плата за обслуживание может взиматься в следующих случаях.
 - a. Если вы вызовете специалиста, и он не обнаружит неисправности устройства (это возможно, если вы не знакомы с настоящим руководством)
 - b. Если вы передадите устройство в ремонтный центр, и его специалисты не обнаружат неисправности устройства (это возможно, если вы не знакомы с настоящим руководством).
- Размер этой платы будет сообщен вам перед тем, как сотрудник компании выедет на место.

Начало работы

Используемые значки

Перед прочтением данного руководства пользователя обратите внимание на следующие термины.

Термин	Логотип	Значок	Определение
BD-ROM			Это означает работу с использованием BD-ROM.
BD-RE/-R			Это означает функцию, доступную для данных на дисках BD-RE/-R, записанных в формате BD-RE.
DVD-VIDEO			Это означает функцию, доступную при использовании DVD-VIDEO.
DVD-RW(V)			Это означает функцию, доступную для дисков DVD+RW или DVD-RW(V)/DVD-R+R, которые были записаны и закрыты.
DVD-R			
DVD+RW			
DVD+R			
Аудио компакт-диски			Это означает функцию, доступную для аудиодисков CD-RW/-R (формат CD-DA).
MP3 WMA	-		Это означает функцию, доступную для дисков CD-RW/-R, DVD-RW/-R или внешних носителей USB с содержимым в формате MP3 или WMA.
JPEG	-		Это означает функцию, доступную для дисков CD-RW/-R, DVD-RW/-R или внешних носителей USB с содержимым в формате JPEG.
DivX MKV MP4	 DivX		Это означает функцию, доступную для дисков CD-RW/-R, DVD-RW/-R или внешних носителей USB с содержимым в формате DivX.
Накопитель USB	-		Это означает функцию, доступную для накопителей USB.
ВНИМАНИЕ!	-		Этот значок присутствует в тех случаях, когда функция не работает или возможна отмена настроек.
ПРИМЕЧАНИЕ	-		Это означает советы или инструкции, помогающие при использовании различных функций.
Клавиши быстрого доступа	-		Эта функция обеспечивает быстрый и удобный доступ нажатием кнопки на пульте дистанционного управления.

- Данное устройство совместимо только с системой цветности PAL.
- Диски NTSC воспроизводиться не будут.

Начало работы

Типы и характеристики дисков

Совместимость дисков Blu-ray

Blu-ray - это новый и более совершенный формат. В связи с этим возможно возникновение проблем, связанных с совместимостью дисков. Не все диски поддерживаются, и не каждый диск будет воспроизводиться. Дополнительные сведения см. в разделе "Типы и характеристики дисков" данного руководства.

ПРИМЕЧАНИЕ

- Воспроизведение может быть невозможно при использовании определенных типов дисков, а также при выполнении таких операций, как изменение ракурса или настройка форматного соотношения. Сведения о диске указаны на коробке. Обращайтесь к ним при необходимости.
- Не допускайте загрязнения или появления царапин на диске. Отпечатки пальцев, загрязнения, пыль, царапины или налет от сигаретного дыма на рабочей поверхности могут сделать диск непригодным для воспроизведения.
- При воспроизведении дисков BD-Java загрузка может занять больше времени, чем при воспроизведении обычных дисков, или же могут выполняться медленнее некоторые функции.

Невоспроизводимые диски

- Диски HD DVD
- DVD-RAM
- DVD-R 3,9 Гб для авторских записей.
- Диски DVD-RW (режим VR)
- Диски Super Audio CD (кроме слоя CD)
- Диски DVD-ROM/PD/MV и т.п., CVD/CD-ROM/CDV/CD-G/CD-I/LD
- CDG: воспроизводится только аудио без графики.

ПРИМЕЧАНИЕ

- Некоторые коммерческие диски DVD, приобретенные за пределами соответствующего региона, могут не воспроизводиться на данном устройстве. При попытке воспроизведения таких дисков отобразится сообщение "Не удастся прочитать диск. Проверьте региональный код диска".
- Если диск DVD-RW/-R записан в видеоформате DVD неправильно, он не будет воспроизводиться.

Логотипы воспроизводимых дисков

	
Диск Blu-ray	Диск 3D Blu-ray
	
Dolby Digital Plus	Система вещания PAL, принятая в Великобритании, Франции, Германии т.д.
	
Dolby TrueHD	Аудио высокого разрешения DTS-HD
	
Java	DTS-HD Master Audio Essential
	
BD-LIVE	

Региональный код

Как устройство, так и диски кодируются по регионам. Для того чтобы диск мог воспроизводиться, эти коды должны совпадать. Если коды не совпадают, диск воспроизводиться не будет.

Тип диска	Региональный код	Область
Blu-ray		Северная Америка, Центральная Америка, Южная Америка, Корея, Япония, Тайвань, Гонконг и Юго-восточная Азия.
		Европа, Гренландия, территории Франции, Ближний Восток, Африка, Австралия и Новая Зеландия.
		Индия, Китай, Россия, Центральная и Южная Азия.
DVD-VIDEO		США и Канада
		Европа, Япония, Ближний Восток, Египет, Южная Африка, Гренландия
		Тайвань, Корея, Филиппины, Индонезия, Гонконг
		Мексика, Южная Америка, Центральная Америка, Австралия, Новая Зеландия, Тихоокеанские острова, район Карибского моря
		Россия, Восточная Европа, Индия, большинство стран Африки, Северная Корея, Монголия
		Китай

Типы дисков

BD-ROM

Эти диски Blu-ray предназначены только для воспроизведения. На данном устройстве могут воспроизводиться предварительно записанные диски BD-ROM, предназначенные для коммерческих целей.

BD-RE/-R

Эти диски Blu-ray предназначены для записи и воспроизведения. На данном устройстве можно воспроизводить диски BD-RE/-R, записанные другими совместимыми устройствами записи дисков Blu-ray.

DVD-VIDEO

- На данном устройстве могут воспроизводиться предварительно записанные диски DVD (диски DVD-VIDEO) с фильмами.
- При переключении с первого на второй слой двухслойного диска DVD-VIDEO может наблюдаться кратковременное искажение изображения и звука. Это не является неисправностью устройства.

DVD-RW/-R/+R

На данном устройстве могут воспроизводиться диски DVD-RW/-R/+R, запись и закрытие сессии которых выполнялись с помощью устройства записи DVD. Возможность воспроизведения зависит от условий записи.

DVD+RW

- На данном устройстве можно воспроизводить диски DVD+RW, запись которых выполнялась с помощью устройства записи DVD. Возможность воспроизведения зависит от условий записи.

Аудио компакт-диски (CD-DA)

- На данном устройстве могут воспроизводиться аудиодиски CD-RW/-R в формате CD-DA.
- На данном устройстве воспроизведение отдельных дисков CD-RW/-R может быть невозможно из-за условий записи.

CD-RW/-R

- Используйте диски CD-RW/-R емкостью 700 МБ (80 минут). По возможности не используйте диски емкостью 800 МБ (90 минут) или диски большей емкости. Они могут не воспроизводиться.
- Если диск CD-RW/-R был записан без закрытия сессии, то при воспроизведении начала диска могут происходить задержки или все записанные файлы могут не воспроизводиться.
- Некоторые диски CD-RW/-R могут не воспроизводиться на данном устройстве. Это зависит от устройства, с помощью которого выполнялась запись. Возможность воспроизведения содержимого, записанного на диски CDRW/-R с компакт-дисков для личного пользования, зависит от содержимого и типа дисков.

Начало работы

Формат диска

Использование диска JPEG

- Можно воспроизводить диски CD-R/-RW, DVD-RW/-R, только если это диски формата UDF, ISO9660 или JOLIJET.
- Можно воспроизводить только файлы с расширением ".jpg", ".JPG", ".jpeg" или "JPEG".
- Прогрессивный формат JPEG не поддерживается.

DVD-RW/-R (V)

- Это формат, используемый для записи данных на диск DVD-RW или DVD-R. Воспроизведение диска на данном устройстве возможно только после закрытия сессий диска.
- Если диск записан в режиме видео на записывающем устройстве другого производителя, но сессии диска не закрыты, воспроизвести или записать этот диск на данном устройстве невозможно.

Поддерживаемые форматы файлов

Поддержка видеофайлов

Расширение файла	Контейнер	Видеокодек	Аудиокодек	Аудиокодек
*.avi	AVI	DivX 3.11/4.x/5.1/6.0	MP3	1920x1080
		H.264 BP/MP/HP	AC3	1920x1080
		MPEG4 SP/ASP	LPCM	1920x1080
		Движущийся JPEG	ADPCM	1920x1080
*.mkv	MKV	DivX 3.11/4.x/5.1/6.0	DTS Core	1920x1080
		H.264 BP/MP/HP	MP3	1920x1080
		MPEG4 SP/ASP	AC3	1920x1080
		Движущийся JPEG	LPCM	1920x1080
*.asf	ASF	DivX 3.11/4.x/5.1/6.0	ADPCM	1920x1080
		H.264 BP/MP/HP	WMA	1920x1080
		MPEG4 SP/ASP	MP3	1920x1080
		Движущийся JPEG	AC3	1920x1080
*.wmv	ASF	Window Media Video v9	WMA	1920x1080
*.mp4	MP4	H.264 BP/MP/HP	MP3	1920x1080
		MPEG4 SP/ASP	ADPCM	1920x1080
*.3gp	3GPP	H.264 BP/MP/HP	AAC	1920x1080
		MPEG4 SP/ASP	HE-AAC	1920x1080

Расширение файла	Контейнер	Видеокодек	Аудиокодек	Аудиокодек
*.vro	VRO	MPEG2	AC3	1920x1080
	VOB	MPEG1	MPEG LPCM	352x288
*.mpg *.mpeg	PS	MPEG1	AC3	352x288
		MPEG2	MPEG	1920x1080
		H.264	LPCM AAC	1920x1080
*.ts *.tp *.trp	TS	MPEG2	AC3	1920x1080
		H.264	AAC	1920x1080
		VC1	MP3	1920x1080
			DD+ HE-AAC	

Ограничения

- При наличии проблем с содержимым некоторые из указанных выше кодеков не поддерживаются.
- Воспроизведение источников видео, содержащих неверную или поврежденную информацию, не будет происходить должным образом.
- Аудиовизуальные источники, скорость передачи данных или частота кадров которых превышает стандартную, могут не воспроизводиться должным образом.
- Если повреждена таблица индексов, то функция поиска (перехода) не поддерживается.
- Если видео воспроизводится через сеть, то оно может не воспроизводиться должным образом. Это зависит от состояния сети.

Видеокодек

- Поддерживаются форматы до H.264 уровня 4.1.
- Форматы H.264 FMO/ASO/RS, VC1 SP/MP/AP L4, AVCHD не поддерживаются.
- MPEG4 SP, ASP
 - ниже 1280 x 720: не более 60 кадров
 - выше 1280 x 720: не более 30 кадров
- Формат GMC 2 или выше не поддерживается.

Аудиокодек

- Поддерживаются форматы до WMA 7, 8, 9.
- Формат WMA 9 PRO с числом каналов более двух (многоканальный) не поддерживается.
- Форматы WMA 9 Lossless, Voice не поддерживаются.
- Частота дискретизации WMA при 22050 Гц (моно) не поддерживается.

Поддержка музыкальных файлов

Расширение файла	Контейнер	Аудиокодек	Диапазон поддержки
*.mp3	MP3	MP3	-
*.wma	WMA	WMA	Совместимость с WMA версии 10 * Частота дискретизации (в кГц) - 8, 11, 16, 22, 32, 44,1, 48 * Скорость передачи битов - все скорости передачи битов в диапазоне от 5 до 384 Кбит/с

Начало работы

Примечания по соединению USB

Поддерживаемые устройства:

Носитель USB, проигрыватель MP3, цифровая камера, устройство чтения карт USB

- 1) Не поддерживает, если имя папки или файла превышает 125 символов.
- 2) Файл субтитров более 300 КБ может отображаться неверно.
- 3) Определенные устройства USB/цифровые камеры могут быть несовместимы с данным устройством.
- 4) Поддерживаются файловые системы FAT16 и FAT32.
- 5) Имена файлов фотографий (JPEG), музыкальных файлов (MP3) и видеофайлов должны быть на корейском или английском языках. В противном случае файл может не воспроизводиться.
- 6) Подключите непосредственно к порту USB устройства. Подключение через другой кабель может вызвать проблемы совместимости USB.
- 7) В случае вставки нескольких запоминающих устройств в устройство чтения карт оно может работать неправильно.
- 8) Протокол PTP для цифровой камеры не поддерживается.
- 9) Не отключайте устройство USB во время процесса загрузки.
- 10) Чем больше разрешение изображения, тем больше время задержки отображения этого изображения.
- 11) Файлы MP3 с DRM, загруженные с платного сайта, воспроизводиться не будут.

Принадлежности

Проверьте наличие входящих в комплект принадлежностей, перечисленных ниже.

			
Видеокабель	FM-антенна	Мягкая ткань	Руководство пользователя
		 (для кабеля питания)	
Пульт дистанционного управления/ батареи (размер AAA)	Микрофон ASC	Тороидальный ферритовый сердечник	

Описание

Передняя панель

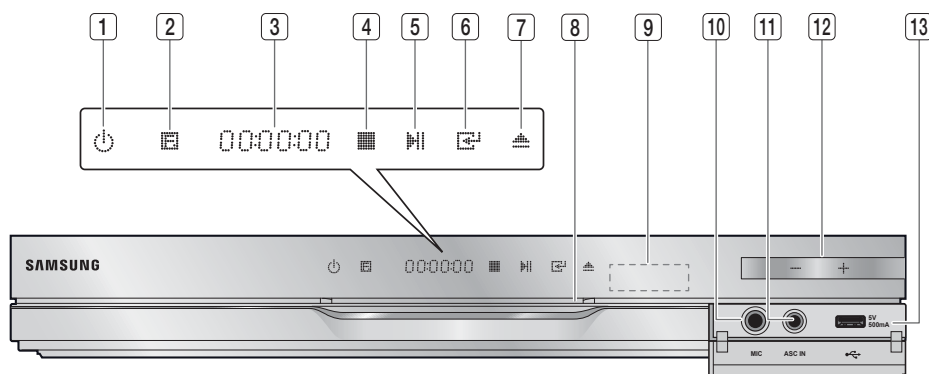

1	КНОПКА "ПИТАНИЕ" (⏻)	Включение и выключение устройства.
2	КНОПКА "ФУНКЦИЯ"	Переключение режимов происходит следующим образом: BD/DVD → D. IN → AUX → H. IN1 → H. IN2 → FM
3	ДИСПЛЕЙ	Отображение состояния воспроизведения, времени и т.д.
4	КНОПКА "СТОП"	Остановка воспроизведения диска.
5	КНОПКА "ВОСПРОИЗВЕДЕНИЕ/ПАУЗА"	Воспроизведение или пауза при воспроизведении диска.
6	КНОПКА "ВВОД"	Выбор элементов меню или запуск диска Blu-ray (запуск диска DVD не выполняется).
7	КНОПКА ИЗВЛЕЧЕНИЯ	Извлечение диска.
8	СЛОТ ДЛЯ ДИСКА	В него вставляется диск.
9	ДАТЧИК ПРИЕМА СИГНАЛА ПУЛЬТА ДИСТАНЦИОННОГО УПРАВЛЕНИЯ	Прием сигналов пульта дистанционного управления.
10	ГНЕЗДО MIC	Подключение микрофона.
11	ГНЕЗДО ASC IN	Гнездо для подключения микрофона ASC с целью настройки функции MAC (Автокалибровка музыки).
12	РЕГУЛЯТОР ГРОМКОСТИ	Регулировка громкости.
13	ПОРТ USB	Гнездо для подключения накопителя USB, который при подключении к BD-LIVE может использоваться как устройство хранения. Его также можно использовать для обновления программного обеспечения и воспроизведения содержимого MP3/JPEG/DivX/MKV/MP4.

ПРИМЕЧАНИЕ

- Обновление программного обеспечения с помощью порта USB должно выполняться только с использованием накопителя USB.
- При отображении меню диска Blu-ray начать воспроизведение фильма нажатием кнопки **ВОСПРОИЗВЕДЕНИЕ** на самом устройстве или пульте дистанционного управления невозможно. Для этого нужно выбрать в меню диска элемент Воспроизвести фильм или Пуск и нажать кнопку **ВВОД**.

Начало работы

Задняя панель

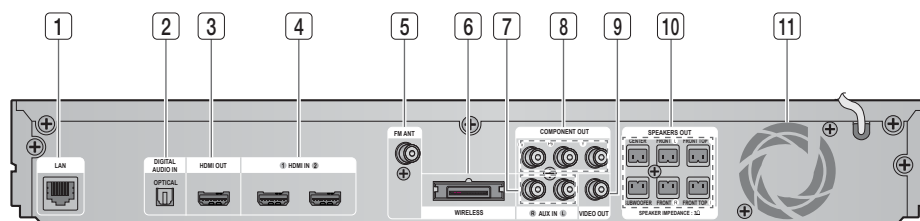

1	РАЗЪЕМ LAN	Используется для обновления сетевых служб (см. стр. 57-66), BD-LIVE и программного обеспечения через сетевое соединение.
2	ВХОДНОЙ РАЗЪЕМ ВНЕШНЕГО ЦИФРОВОГО АУДИО (ОПТИЧЕСКИЙ)	Используется для подключения внешнего оборудования с поддержкой цифрового выхода.
3	ГНЕЗДО HDMI OUT	С помощью кабеля HDMI подсоедините выходной разъем HDMI к входному разъему HDMI на телевизоре для обеспечения наилучшего качества изображения.
4	ГНЕЗДА HDMI IN	Одновременное получение цифровых видео- и аудиосигналов с помощью кабеля HDMI.
5	РАЗЪЕМ ДЛЯ FM-АНТЕННЫ	Подключение FM-антенны.
6	ГНЕЗДО ДЛЯ ПОДКЛЮЧЕНИЯ ПЛАТЫ TX (WIRELESS)	Плата TX обеспечивает связь между устройством и дополнительным модулем беспроводного приемника.
7	ГНЕЗДА AUX IN	Подключение к 2-канальному аналоговому выходу внешнего устройства (например, видеомэгафона).
8	ВИДЕОВЫХОДЫ COMPONENT OUT	К этим гнездам подключается телевизор с компонентными видеовходами.
9	ГНЕЗДО VIDEO OUT	Соедините видеовход телевизора (VIDEO IN) с видеовыходом VIDEO OUT на данном устройстве.
10	ВЫХОДНЫЕ РАЗЪЕМЫ ГРОМКОГОВОРИТЕЛЕЙ	Подключите фронтальные, верхние фронтальные и центральный громкоговорители, а также сабвуфер.
11	ОХЛАЖДАЮЩИЙ ВЕНТИЛЯТОР	Охлаждающий вентилятор подает холодный воздух к устройству для предотвращения его перегрева. При включенном питании вентилятор всегда вращается.

! ВНИМАНИЕ

- При установке устройства необходимо обеспечить как минимум 10 см свободного пространства со всех сторон охлаждающего вентилятора.
- Не закрывайте охлаждающий вентилятор или вентиляционные отверстия.

Пульт дистанционного управления

Знакомство с пультом дистанционного управления

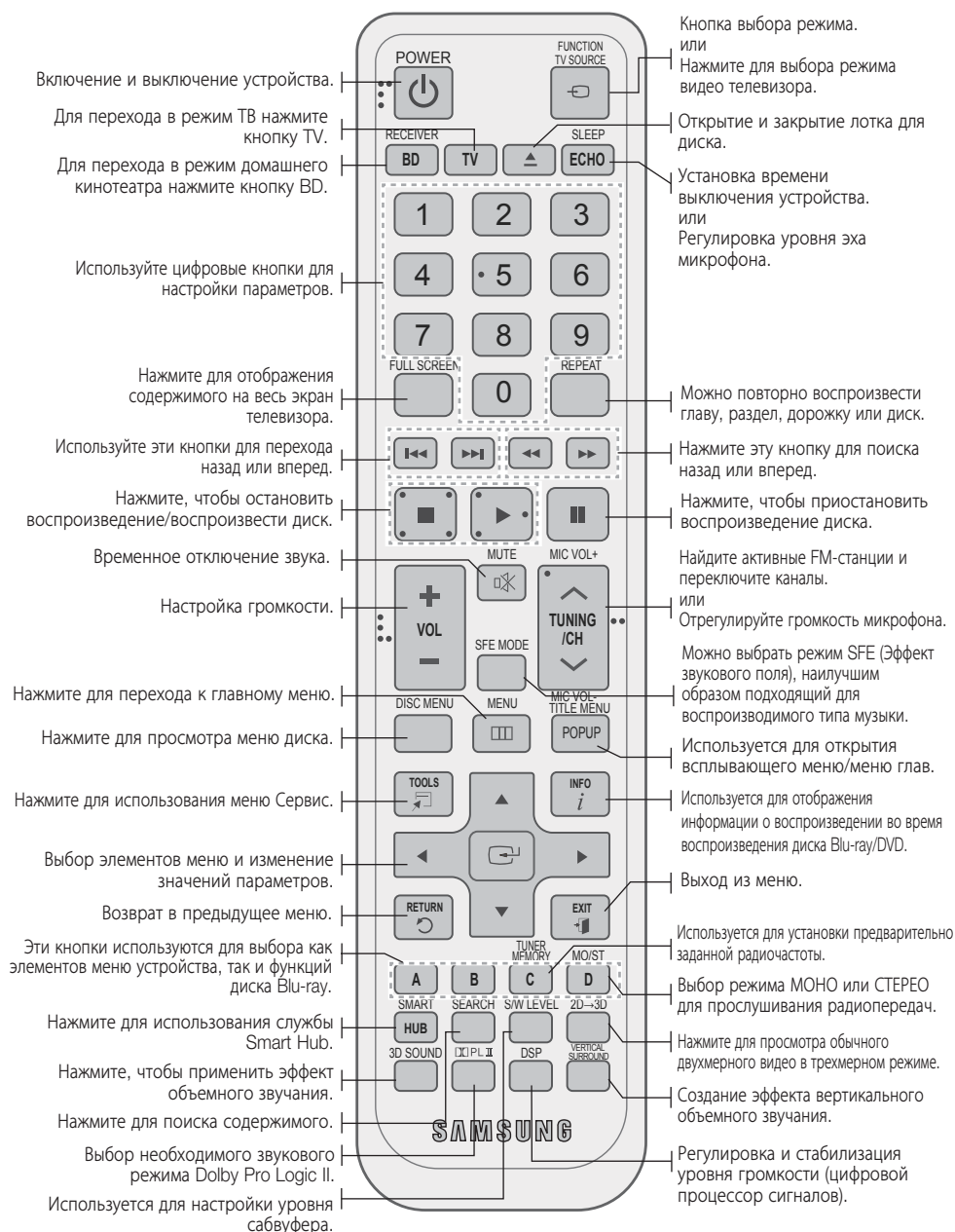

Начало работы

Установка батарей в пульт дистанционного управления

* Размер батарей: AAA

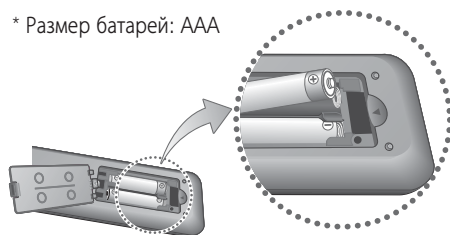

ПРИМЕЧАНИЕ

- Убедитесь, что полюса "+" и "-" батарей соответствуют полюсам на рисунке внутри отделения.
- При обычном использовании устройства срок службы батареи составляет примерно один год.
- Пульт дистанционного управления можно использовать на расстоянии до 7 метров в пределах прямой видимости.

Настройка пульта дистанционного управления

С помощью пульта дистанционного управления можно управлять некоторыми функциями телевизора.

При управлении телевизором с помощью пульта дистанционного управления

1. Нажмите кнопку **TV** для настройки пульта дистанционного управления на режим TV.
2. Нажмите кнопку **POWER**, чтобы включить телевизор.
3. Удерживая кнопку **POWER** нажатой, введите код, соответствующий марке телевизора.
 - Если для данной марки телевизора в таблице указано несколько кодов, вводите их по одному, чтобы определить подходящий код.
 - **Пример. Для телевизора Samsung** Нажмите кнопку **POWER** (ПИТАНИЕ) и, удерживая ее нажатой, с помощью цифровых кнопок введите 00, 15, 16, 17 или 40.
4. Если телевизор выключится, настройка завершена.
 - Можно использовать кнопки TV POWER (ПИТАНИЕ ТВ), VOLUME (ГРОМКОСТЬ), CHANNEL (КАНАЛ), а также цифровые кнопки (0-9).

ПРИМЕЧАНИЕ

- С некоторыми марками телевизоров пульт дистанционного управления может не работать. Кроме того, для некоторых марок телевизоров некоторые функции могут быть недоступны.
- По умолчанию пульт дистанционного управления будет работать с телевизорами Samsung.

Перечень марок телевизоров и соответствующих им кодов

Марка	Код	Марка	Код
Admiral (M.Wards)	56, 57, 58	Mitsubishi/MGA	18, 40, 59, 60, 75
A Mark	01, 15	MTC	18
Anam	01, 02, 03, 04, 05, 06, 07, 08, 09, 10, 11, 12, 13, 14	NEC	18, 19, 20, 40, 59, 60
AOC	01, 18, 40, 48	Nikei	03
Bell & Howell (M.Wards)	57, 58, 81	Onking	03
Brocsonic	59, 60	Onwa	03
Candle	18	Panasonic	06, 07, 08, 09, 54, 66, 67, 73, 74
Cetronic	03	Penney	18
Citizen	03, 18, 25	Philco	03, 15, 17, 18, 48, 54, 59, 62, 69, 90
Cinema	97	Philips	15, 17, 18, 40, 48, 54, 62, 72
Classic	03	Pioneer	63, 66, 80, 91
Concerto	18	Portland	15, 18, 59
Contec	46	Proton	40
Coronado	15	Quasar	06, 66, 67
Craig	03, 05, 61, 62, 83, 84	Radio Shack	17, 48, 56, 60, 61, 75
Croslex	62	RCA/Proscan	18, 59, 67, 76, 77, 78, 92, 93, 94
Crown	03	Realistic	03, 19
Curtis Mates	59, 61, 63	Sampo	40
CXC	03	Samsung	00, 15, 16, 17, 40, 43, 46, 47, 48, 49, 59, 60, 98
Daewoo	02, 03, 04, 15, 16, 17, 18, 19, 20, 21, 22, 23, 24, 25, 26, 27, 28, 29, 30, 32, 34, 35, 36, 48, 59, 90	Sanyo	19, 61, 65
Daytron	40	Scott	03, 40, 60, 61
Dynasty	03	Sears	15, 18, 19
Emerson	03, 15, 40, 46, 59, 61, 64, 82, 83, 84, 85	Sharp	15, 57, 64
Fisher	19, 65	Signature 2000 (M.Wards)	57, 58
Funai	03	Sony	50, 51, 52, 53, 55
Futuretech	03	Soundesign	03, 40
General Electric (GE)	06, 40, 56, 59, 66, 67, 68	Spectricon	01
Hall Mark	40	SSS	18
Hitachi	15, 18, 50, 59, 69	Sylvania	18, 40, 48, 54, 59, 60, 62
Inkel	45	Symphonic	61, 95, 96
JC Penny	56, 59, 67, 86	Tatung	06
JVC	70	Techwood	18
KTV	59, 61, 87, 88	Teknika	03, 15, 18, 25
KEC	03, 15, 40	TMK	18, 40
KMC	15	Toshiba	19, 57, 63, 71
LG (Goldstar)	01, 15, 16, 17, 37, 38, 39, 40, 41, 42, 43, 44	Vidtech	18
Luxman	18	Videch	59, 60, 69
LXI (Sears)	19, 54, 56, 59, 60, 62, 63, 65, 71	Wards	15, 17, 18, 40, 48, 54, 60, 64
Magnavox	15, 17, 18, 48, 54, 59, 60, 62, 72, 89	Yamaha	18
Marantz	40, 54	York	40
Matsui	54	Yupiteru	03
MGA	18, 40	Zenith	58, 79
		Zonda	01
		Dongyang	03, 54

Подключения

В этом разделе описаны различные методы подключения устройства к внешним компонентам. Прежде чем перемещать или устанавливать устройство, обязательно выключите его и отсоедините кабель питания.

Подключение громкоговорителей

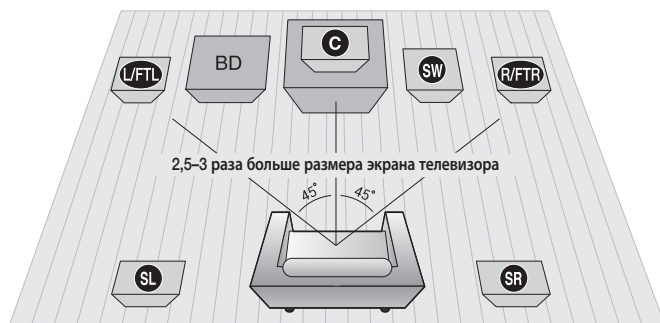

Расположение устройства

Установите устройство на подставку, полку или под подставку для телевизора.

Выбор местоположения для прослушивания

Расстояние между слушателем и экраном телевизора должно в 2,5 - 3 раза превышать размер экрана.

Пример:

Для телевизора с размером экрана 32 дюйма это расстояние должно составлять 2-2,4 м

Для телевизора с размером экрана 55 дюймов - 3,5-4 м.

Фронтальные/верхние фронтальные громкоговорители 	Установите громкоговорители напротив места прослушивания, расположив их под углом примерно 45° по отношению к слушателю. Расположите громкоговорители таким образом, чтобы их высокочастотные динамики находились на уровне ушей слушателя. Выровняйте передние панели фронтальных/верхних фронтальных громкоговорителей с передней панелью центрального громкоговорителя или расположите их немного впереди по отношению к центральному громкоговорителю.
Центральный громкоговоритель	Центральный громкоговоритель рекомендуется устанавливать на той же высоте, что и фронтальные/верхние фронтальные. Кроме того, его можно расположить непосредственно над или под телевизором.
Боковые громкоговорители	Расположите эти громкоговорители по сторонам от места прослушивания. Если недостаточно места, расположите эти громкоговорители напротив друг друга. Установите громкоговорители таким образом, чтобы они находились на 60 - 90 см выше уровня ушей слушателя, направив их слегка вниз. * В отличие от фронтальных/верхних фронтальных и центрального громкоговорителей громкоговорители объемного звучания в основном используются для воспроизведения звуковых эффектов, и звук из них выводится непостоянно.
Сабвуфер	Расположение сабвуфера не является таким критичным. Он может располагаться в любом месте.

Подключения

Разновидности громкоговорителей

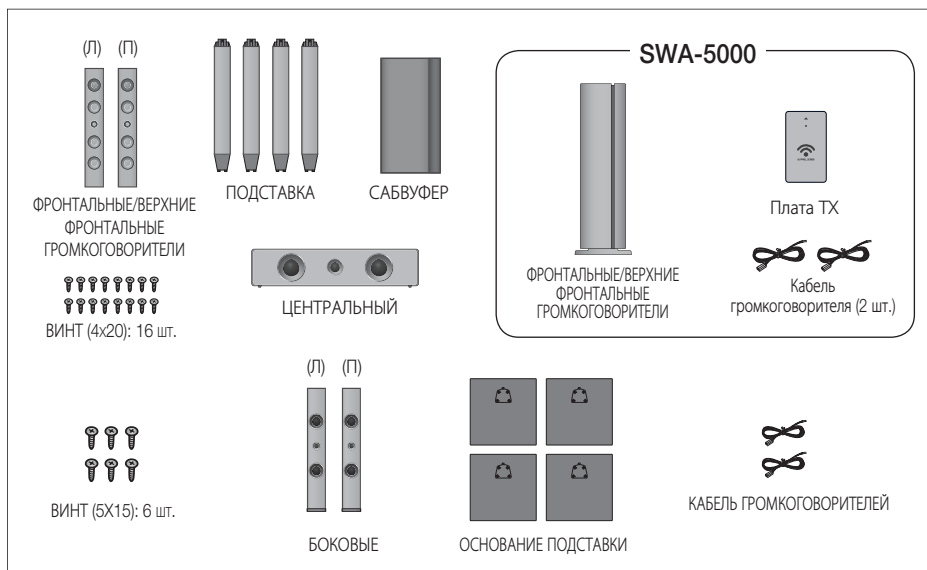

Установка громкоговорителей на высокую подставку

1. Переверните основание подставки нижней стороной вверх и прикрепите к подставке.
2. Вставьте небольшие винты (4x20, для подсоединения стойки и основания стойки) в четыре отмеченных отверстия и вкрутите их по часовой стрелке с помощью отвертки, как показано на рисунке.

! ПРИМЕЧАНИЕ

- При использовании динамометрической отвертки не прилагайте чрезмерных усилий. В противном случае ее можно повредить, или она будет проворачиваться (динамометрическая отвертка - менее 15 кгс см).
3. Вставьте большой винт (5x15, для подсоединения подставки и основания подставки) в отверстие с задней стороны подставки и заверните с помощью отвертки по часовой стрелке.
 4. Закрепите громкоговоритель сверху на собранной подставке.
 5. Вставьте другой большой винт (5x15, для подсоединения динамика и стойки) в отверстие с задней стороны громкоговорителя и вкрутите его с помощью отвертки по часовой стрелке.
 6. Это внешний вид после установки динамика. Выполните эти действия, чтобы установить другой динамик.

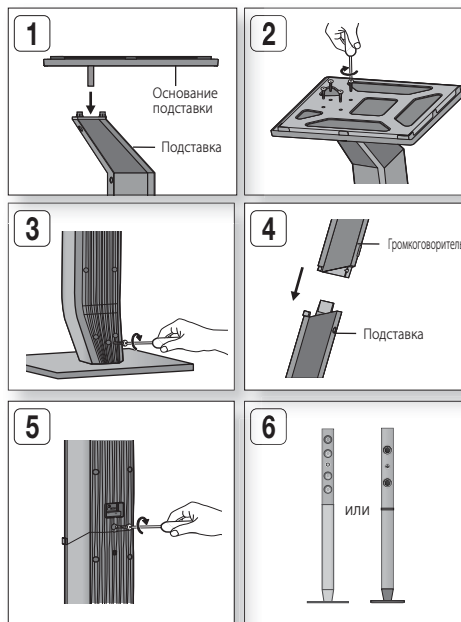

Подключение громкоговорителей

1. Нажмите вниз фиксатор разъемов на задней панели громкоговорителя.
2. Вставьте черный провод в черный разъем (-) и красный провод в красный разъем (+), затем отпустите фиксатор.
3. Вставьте черный провод в черный разъем (-) и красный провод в красный разъем (+), затем отпустите фиксатор.
4. Когда устройство выключено, вставьте плату TX в разъем платы TX (**WIRELESS**) на задней панели устройства.
 - Вставьте плату TX в соответствующий разъем, держа ее наклейкой "WIRELESS" вверх.
 - Плата TX обеспечивает связь между устройством и модулем беспроводного приемника.
5. Подключите левый и правый боковые громкоговорители к модулю беспроводного приемника.
6. Подсоедините кабель питания модуля беспроводного приемника к сетевой розетке.
7. Включите устройство. Устройство и модуль беспроводного приемника будут обмениваться данными друг с другом, и вы услышите звук из громкоговорителей объемного звучания.

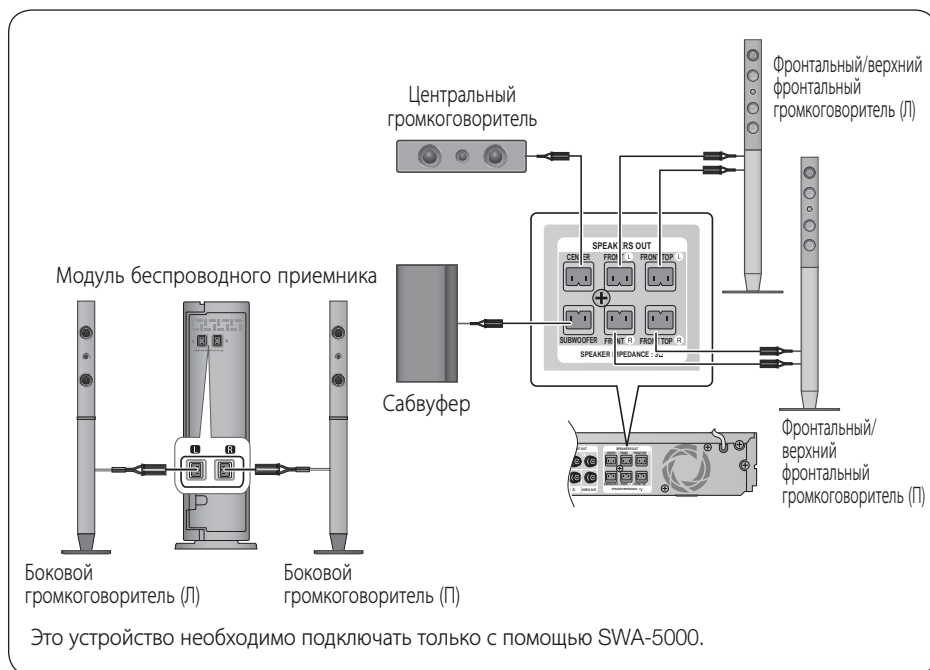
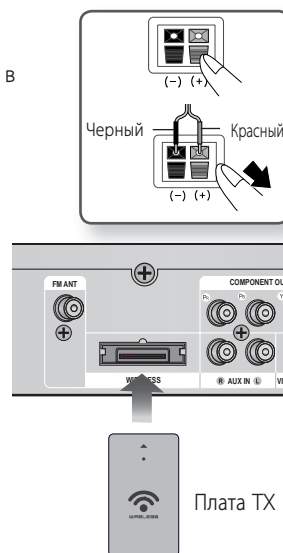

Подключения

! ВНИМАНИЕ

- Не разрешайте детям играть с громкоговорителями или рядом с ними. В случае падения громкоговорителя дети могут получить травму.
- При подключении проводов громкоговорителей к разъемам громкоговорителей соблюдайте полярность (+/-).
- Поместите сабвуфер в недоступном для детей месте, чтобы они не могли засунуть в отверстие сабвуфера руки или какие-либо предметы.
- Не вешайте сабвуфер на стену, используя для этого отверстие сабвуфера.
- Не вставляйте никаких других плат, кроме платы ТХ, предназначенной для этого устройства. При использовании другой платы ТХ возможно повреждение устройства, или плата может выниматься с трудом.
- Не вставляйте плату ТХ в перевернутом положении или не тем концом.
- Вставляйте плату ТХ, когда устройство выключено. Если вставить плату, когда устройство включено, может возникнуть неисправность.
- В модуль беспроводного приемника встроена приемная антенна беспроводной связи. Остерегайтесь ее от воздействия влаги и прямого попадания воды.
- Для оптимального прослушивания убедитесь, что в области вокруг модуля беспроводного приемника отсутствуют препятствия.
- **Если через беспроводные боковые громкоговорители не воспроизводится звук, переключитесь в режим Dolby Pro Logic II.**
- В 2-канальном режиме через беспроводные боковые громкоговорители звук воспроизводится не будет.

ПРИМЕЧАНИЕ

- При установке громкоговорителя рядом с телевизором под влиянием магнитного поля цвета на экране могут быть искажены.
- Поместите модуль беспроводного приемника сзади относительно положения прослушивания. Если модуль беспроводного приемника находится слишком близко к устройству, возможно пропадание звука из-за помех.
- При использовании устройства рядом с микроволновой печью, платой беспроводной локальной сети или другим устройством, работающим на этой же частоте (2,4-5,8 ГГц), из-за помех возможно пропадание звука.
- Расстояние передачи от устройства до модуля беспроводного приемника составляет около 10 м, однако может отличаться в зависимости от рабочей среды. Если устройство и модуль беспроводного приемника разделяет металлическая стена или стена из стали и бетона, система может не функционировать, так как металл не пропускает радиоволны.
- Если устройство не устанавливает беспроводное соединение, системе требуется настройка идентификатора для передачи данных между устройством и модулем беспроводного приемника. При отключенном основном устройстве нажмите на пульте дистанционного управления цифровые кнопки "0" → "1" → "3" → "5", а затем включите устройство. Когда модуль беспроводного приемника включен, нажмите и удерживайте в течение 5 секунд кнопку "ID SET" на задней панели модуля беспроводного приемника. Затем включите питание устройства (HT-D6750WK).

Подсоединение тороидального ферритового сердечника к кабелю питания основного устройства

Подсоединение тороидального ферритового сердечника к кабелю питания основного устройства позволит предотвратить возникновение радиочастотных помех, создаваемых радиосигналами.

1. Для открытия нажмите на фиксирующий щиток тороидального ферритового сердечника.
2. Заверните по спирали дважды кабель питания главного устройства.
3. Подсоедините тороидальный ферритовый сердечник к кабелю питания главного устройства, как показано на рисунке, и нажмите до щелчка.

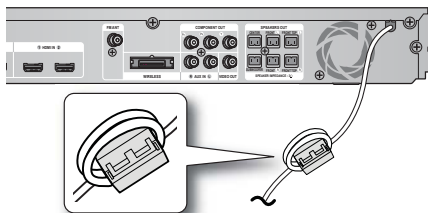

Подключение внешних устройств/телевизора через HDMI

HDMI – это стандартный цифровой интерфейс для подключения таких устройств, как телевизор, проектор, проигрыватели DVD и Blu-ray, телеприставка и другие.

Так как интерфейс HDMI полностью цифровой, он позволяет насладиться высоким качеством цифрового видео и звука без искажений, возникающих при преобразовании цифрового содержимого в аналоговое.

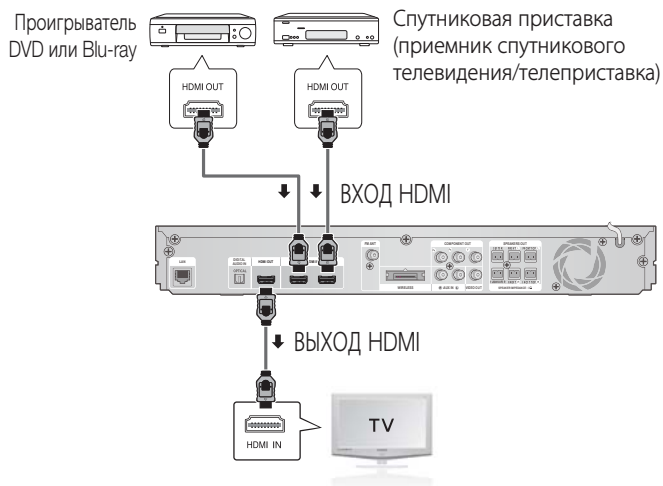

ВЫХОД HDMI: подключение к телевизору с помощью кабеля HDMI (НАИЛУЧШЕЕ КАЧЕСТВО)

Подключите кабель HDMI (не входит в комплект) к разъему HDMI OUT на задней панели устройства и разъему HDMI IN телевизора.

ПРИМЕЧАНИЕ

- В зависимости от типа телевизора определенные режимы разрешения выхода HDMI могут не поддерживаться.
- После установки видеосоединения установите на телевизоре источник видеовхода, соответствующий видеовыходу (HDMI, компонентный или композитный) на устройстве. Подробное описание выбора источника видеовхода телевизора см. в руководстве пользователя телевизора.
- Если пульт дистанционного управления устройства настроен на управление телевизором, то нажмите кнопку **TV SOURCE** на пульте дистанционного управления и выберите HDMI в качестве внешнего источника телевизора.
- Для воспроизведения видео с технологией 3D необходимо использовать соединение HDMI.
- При использовании длинного кабеля HDMI на экране могут возникать помехи. В этом случае установите в меню для параметра Насыщенный цвет значение Выкл.

ВХОД HDMI: подключение к внешнему устройству с помощью кабеля HDMI

1. Подключите кабель HDMI (не входит в комплект) к разъему ВХОД HDMI на задней панели устройства и разъему ВЫХОД HDMI цифрового устройства.
2. С помощью кнопки **FUNCTION** выберите вход **H. IN1** или **H. IN2**. Переключение режимов происходит следующим образом:
BD/DVD → D. IN → AUX → H. IN1 → H. IN2 → FM

Подключения

Переключение режимов происходит следующим образом:

Если домашний кинотеатр подключен с помощью кабеля HDMI, то при его включении видеовыход домашнего кинотеатра автоматически переключается в режим HDMI. Информацию о доступных вариантах разрешения видео HDMI см. на стр. 30.

- Данная функция недоступна, если кабель HDMI не поддерживает CEC.
- Описание соединения HDMI
 - При использовании кабеля HDMI на телевизор выводится только чистый цифровой сигнал.
 - Если телевизор не поддерживает HDCP, на экране появятся помехи.
- Что такое HDCP?
HDCP (High-bandwidth Digital Content Protection) - это система защиты содержимого BD/DVD-диска на выходе HDMI от копирования. Система обеспечивает безопасное цифровое соединение между видеисточником (компьютером, проигрывателем DVD и т.д.) и устройством отображения (телевизор, проектор и т.д.). Содержимое шифруется на источнике для предотвращения несанкционированного копирования.

! ВНИМАНИЕ

- Функция Anynet+ поддерживается только при подсоединении кабеля HDMI к выходу ВЫХОД HDMI на устройстве.

Подключение FM-антенны

1. Подключите прилагаемую FM-антенну к разъему FM-антенны.
2. Плавно перемещайте антенный провод, пока не найдете место с хорошим приемом сигнала, затем закрепите его на стене или другой жесткой поверхности.

ПРИМЕЧАНИЕ

- Это устройство не принимает сигналы радиостанций в диапазоне AM.

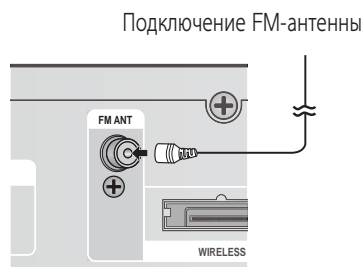

Подсоединение микрофона

Находясь дома, вы можете почувствовать себя, как в баре караоке. Вы можете смотреть видео и петь под аккомпанемент, при этом на экране для вас будет отображаться текст песни.

1. Подключите микрофон к гнезду MIC на передней панели устройства.
2. Нажмите кнопку **MIC VOL**, чтобы отрегулировать громкость микрофона.
3. Нажмите кнопку **ECHO**, чтобы отрегулировать уровень эха микрофона.

ПРИМЕЧАНИЕ

- Если во время использования функции караоке присутствуют помехи (пронзительный или подвывающий звук), переместите микрофон подальше от громкоговорителей. Можно также уменьшить громкость микрофона или громкоговорителей.
- Микрофон не работает в режимах **AUX** и **FM**.
- Микрофон работает только в главном меню и режимах воспроизведения BD и DVD.
- Баллы караоке отображаются автоматически, если для параметра Баллы караоке установлено значение Вкл. и подключен микрофон. Отключите микрофон, если не нужно отображать баллы караоке.

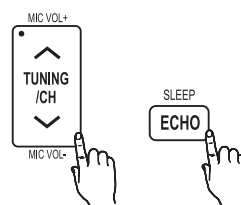

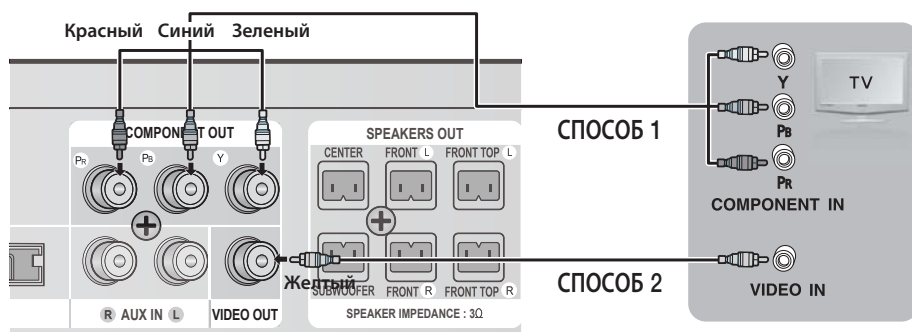

СПОСОБ 1. Компонентное видео (ЛУЧШЕЕ КАЧЕСТВО)

Если на телевизоре имеются компонентные видеовыходы, подсоедините компонентный видеокабель (не входит в комплект) к разъемам компонентного видеовыхода (Pr, Pb и Y), расположенным на задней панели устройства, и разъемам компонентного видеовхода на телевизоре.

ПРИМЕЧАНИЕ

- Можно выбрать различные значения разрешения, например 1080i, 720p, 576p/480p и 576i/480i, в зависимости от типа диска. (см. стр. 30).
- Действительное значение разрешения может отличаться от значения в меню настройки, если подсоединены оба кабеля: HDMI и компонентный. Кроме того, значения разрешения могут отличаться в зависимости от типа диска. (См. стр. 30)
- После установки видеосоединения установите на телевизоре источник видеовхода, соответствующий видеовыходу (HDMI, компонентный или композитный) на устройстве. Подробное описание выбора источника видеовхода телевизора см. в руководстве пользователя телевизора.
- Если пульт дистанционного управления настроен на управление телевизором, нажмите кнопку **TV SOURCE** и в качестве внешнего источника телевизора выберите КОМПОНЕНТНЫЙ.
- Если при воспроизведении диска DVD подключить оба разъема (HDMI и Компонентный) и выбрать компонентный режим 1080p, 1080i, 720p или 576p/480p, в меню настройки отображения будет указано разрешение 1080p, 1080i, 720p или 576p/480p. Фактическое разрешение составляет 576i/480i.

СПОСОБ 2: композитное видео (ХОРОШЕЕ КАЧЕСТВО)

Подсоедините прилагаемый видеокабель к разъему VIDEO OUT на задней панели устройства и разъему VIDEO IN на телевизоре.

ПРИМЕЧАНИЕ

- Данные с видеосистемы всегда передаются с разрешением 576i(480i) независимо от значения разрешения, выбранного в меню настройки (см. стр. 30).
- После установки видеосоединения установите на телевизоре источник видеовхода, соответствующий видеовыходу (HDMI, компонентный или композитный) на устройстве. Подробное описание выбора источника видеовхода телевизора см. в руководстве пользователя телевизора.
- Если пульт дистанционного управления настроен на управление телевизором, нажмите кнопку **TV SOURCE** на пульте дистанционного управления и выберите ВИДЕО в качестве внешнего источника телевизора.

! ВНИМАНИЕ

- Не подключайте устройство через видеоманитон. Видеосигналы, проходящие через видеоманитон, могут подвергаться воздействию систем защиты авторских прав, и изображение на экране телевизора будет искажаться.

Подключения

Подключение внешних аудиоустройств

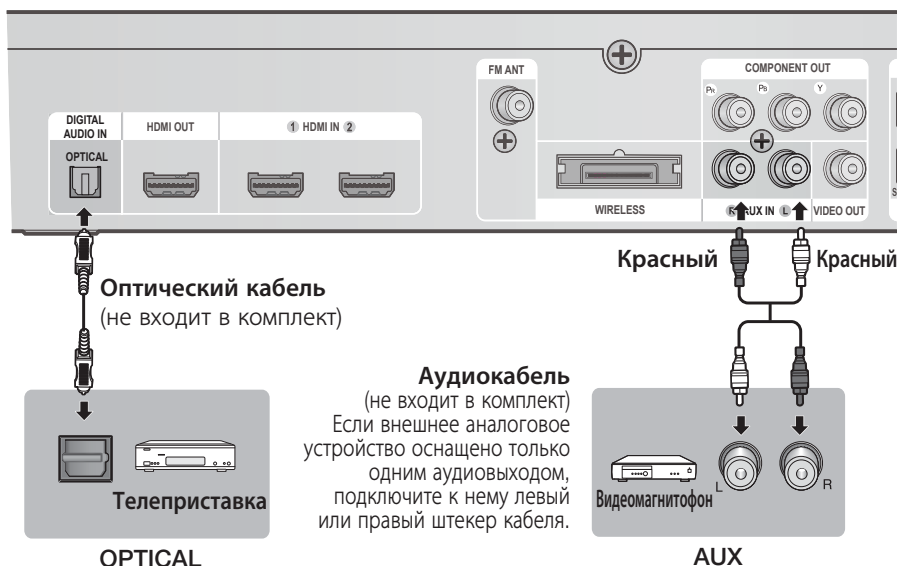

Разъем OPTICAL: подключение внешнего цифрового устройства

Устройства с цифровым сигналом, например приемник кабельного/спутникового телевидения (телеприставка).

1. Подключите цифровой вход (OPTICAL) устройства к цифровому выходу на внешнем цифровом устройстве.
2. С помощью кнопки **FUNCTION** выберите вход **D. IN**.
 - Переключение режимов происходит следующим образом:
BD/DVD → D. IN → AUX → H. IN1 → H. IN2 → FM

ПРИМЕЧАНИЕ

- Для просмотра видео с помощью приемника кабельного/спутникового телевидения следует соединить разъем видеовыхода данного устройства с разъемом видеовхода телевизора.
- Данная система поддерживает частоты дискретизации внешних цифровых устройств 32 кГц и выше.
- Данная система поддерживает только аудиоформаты DTS и Dolby Digital; аудио высокой четкости в формате MPEG не поддерживается.

AUX: подключение внешнего аналогового устройства

Устройства с аналоговым сигналом, например видеомагнитофон.

1. Подсоедините разъем AUX IN (аудио) устройства к разъему Audio Out внешнего аналогового устройства.
 - Проверьте соответствие цветов разъемов.
2. С помощью кнопки **FUNCTION** выберите вход **AUX**.
 - Переключение режимов происходит следующим образом:
BD/DVD → D. IN → AUX → H. IN1 → H. IN2 → FM

ПРИМЕЧАНИЕ

- Можно подсоединить видеовыход видеомагнитофона к телевизору, а аудиовыходы видеомагнитофона - к данному устройству.

Подключение к сети

При подключении к сети данное устройство обеспечивает возможность просмотра сетевых служб (см. стр. 57-66), например Smart Hub и BD-LIVE, а также получения обновлений программного обеспечения. Для подключения рекомендуется использовать IP-маршрутизатор. Для получения дополнительной информации о подключении через маршрутизатор см. руководство пользователя маршрутизатора или обратитесь к производителю маршрутизатора для получения технической поддержки.

Кабельная сеть

1. С помощью сетевого кабеля прямого подключения (кабель UTP) подключите разъем LAN устройства к разъему LAN модема.
2. Задайте параметры сети (см. стр. 37).

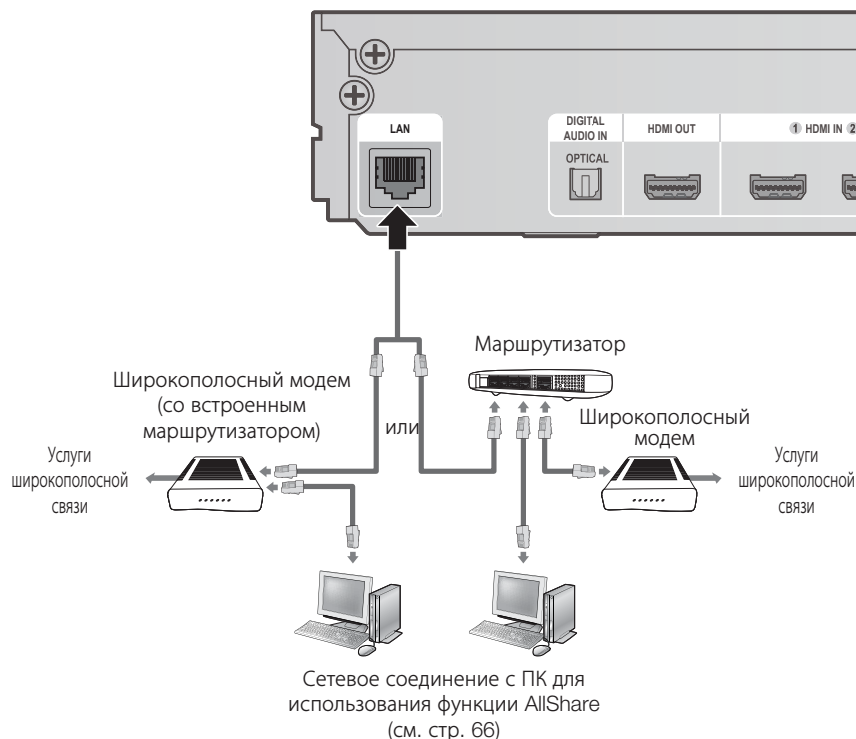

ПРИМЕЧАНИЕ

- Доступ к серверу обновления программного обеспечения Samsung по сети Интернет может быть запрещен. Это зависит от используемого маршрутизатора или политики поставщика услуг. Для получения дополнительных сведений обратитесь к поставщику услуг Интернета.
- Для подключения к сети пользователям DSL необходимо использовать маршрутизатор.
- Для использования функции AllShare компьютер должен быть настроен в сети, как показано на рисунке.

Подключения

Беспроводная сеть

Для подключения к сети можно использовать беспроводное IP-устройство совместного доступа. Для подключения к беспроводной сети необходима беспроводная точка доступа или IP-маршрутизатор. Информацию о настройке параметров сети см. на стр. 37.

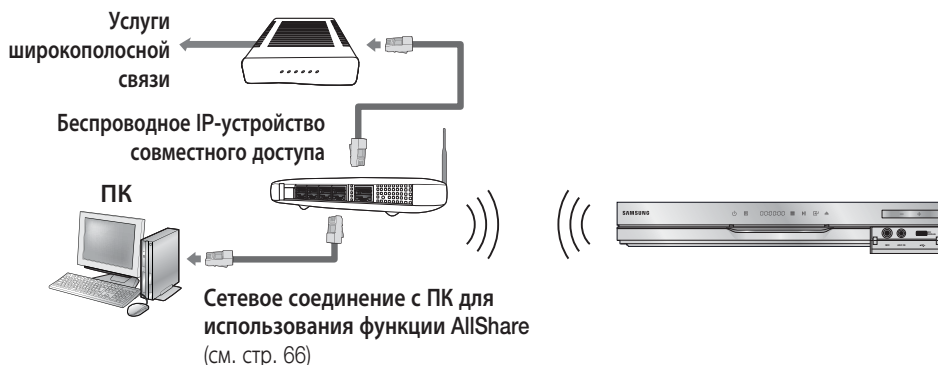

ПРИМЕЧАНИЕ

- Для подключения к беспроводной сети устройство необходимо соединить с беспроводным IP-устройством совместного доступа. Если беспроводное IP-устройство совместного доступа поддерживает протокол DHCP, то для подсоединения данного устройства к беспроводной сети можно использовать адрес DHCP (динамический) или статический IP-адрес.
- Это устройство поддерживает соединение IEEE 802.11b,g и n. Рекомендуется использовать IEEE 802.11n. При воспроизведении видео через соединение IEEE 802.11b или g возможны перерывы.
- Выберите свободный канал для беспроводного IP-устройства совместного доступа. Если выбранный канал занят другим устройством, установленным рядом, то могут возникнуть помехи или перебои со связью.
- Если выбран режим Pure High-throughput (Greenfield) 802.11n и в качестве типа шифрования для точки доступа выбран WEP, TKIP или TKIPAES (WPS2Mixed), домашний кинотеатр Samsung не будет поддерживать подключение в соответствии с новыми спецификациями сертификата Wi-Fi.
- Если точка доступа поддерживает WPS (Wi-Fi Protected Setup), то к сети можно подключиться методом нажатия одной кнопки (PBC) или с помощью PIN-кода. WPS автоматически настроит SSID и ключ WPA для каждого режима.
- Способы подключения. Подключение к беспроводной сети можно настроить 3 способами.
 - WPS(PBC)
 - Автонастройка (с помощью функции автоматического поиска сети)
 - Ручная настройка
- Ввиду своей особенности беспроводная ЛВС может вызвать помехи, зависящие от условий эксплуатации (работа точки доступа, расстояние, препятствия, помехи от других устройств и т.д.).
- Установите для беспроводного IP-устройства совместного доступа режим инфраструктуры. Одноранговый режим не поддерживается.
- При применении ключа безопасности к точке доступа (беспроводное IP-устройство совместного доступа) поддерживаются только следующие протоколы безопасности.
 - 1) Режим проверки подлинности: WEP, WPAPSK, WPA2PSK
 - 2) Режим проверки подлинности: WEP, WPAPSK, WPA2PSK
- Для использования функции AllShare компьютер должен быть подключен к сети, как показано на рисунке. Подключение к сети может быть проводным или беспроводным.

Настройка

Начальная настройка

1. Включите телевизор, предварительно подключив к нему устройство. При первом подключении устройства к телевизору устройство включится автоматически и отобразится экран Начальная настройка.

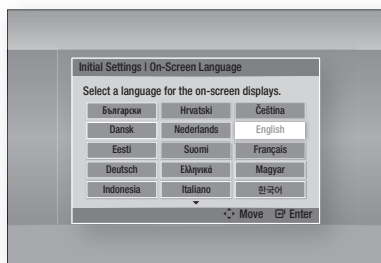

2. С помощью кнопок ▲▼◀▶ выберите необходимый язык и нажмите кнопку **ВВОД**.
3. Нажмите кнопку **ВВОД** и выберите **Пуск**.
4. С помощью кнопок ▲▼ выберите нужное форматное соотношение телевизора, затем нажмите кнопку **ВВОД**. (см. стр. 30). Появится экран **Автокалибровка музыки**.
5. Подключите микрофон ASC к разъему **ASC IN** на устройстве. (см. стр. 34).
6. Нажмите кнопку **ВВОД** и выберите **Пуск**. Настройка функции Автокалибровка музыки занимает около 3 минут.
7. С помощью кнопок ▲▼ выберите нужные настройки сети: **Кабель**, **Беспроводн. (общие)**, **WPS(PBC)** или **One Foot Connection**, затем нажмите кнопку **ВВОД**. Если настройки сети неизвестны, нажмите **СИНИЮ (D)** кнопку на пульте дистанционного управления, чтобы пропустить настройки сети, завершить начальную настройку и перейти в главное меню. При выборе параметра Настройки сети для получения дополнительной информации см. стр. 37-40. После этого перейдите к шагу 8.
8. Отобразится главное меню (подробные сведения о главном меню см. на стр. 28).

• Главное меню



ПРИМЕЧАНИЕ

- Главное меню не отобразится, если не выполнены начальные настройки, за исключением указанных ниже.
- Если нажать **СИНИЮ (D)** кнопку во время настройки сети, главное меню откроется, даже если исходные настройки еще не выполнены.
- Если необходимо повторно отобразить экран Начальная настройка для внесения изменений, выберите параметр Сброс (см. стр. 41).
- Если с помощью кабеля HDMI подключить данное устройство к телевизору Samsung с поддержкой функции **Anynet+ (HDMI-CEC)** и 1.) установить для функции **Anynet+ (HDMI-CEC)** значение **Вкл.** и на телевизоре, и на самом устройстве и 2.) задать на телевизоре язык, поддерживаемый устройством, то этот язык будет автоматически выбран устройством как предпочтительный.
- Если оставить устройство в режиме остановки и не использовать его в течение 5 минут, то на экране телевизора появится экранная заставка. Если устройство находится в режиме экранной заставки более 20 минут, питание автоматически отключается.

Настройка

Доступ в меню Настройки

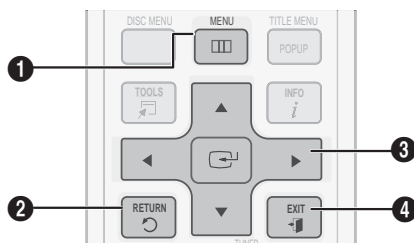

1	Кнопка MENU : переход к главному меню.
2	Кнопка RETURN : Возврат в предыдущее меню.
3	Кнопка ВВОД/НАПРАВЛЕНИЕ : перемещение курсора или выбор элемента меню; активация выбранного элемента; подтверждение настройки.
4	Кнопка EXIT : выход из текущего меню.

Для доступа в меню Настройки и подменю выполните следующие действия.

1. Нажмите кнопку **POWER**.
Отобразится главное меню.

• Главное меню

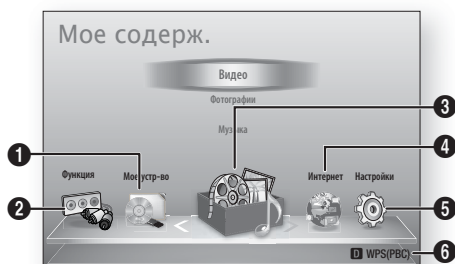

1	Выбор элемента Моё устр-во.
2	Выбор элемента Функция.
3	Выбор элемента Моё содерж.
4	Выбор элемента Интернет.
5	Выбор элемента Настройки.
6	Отображение доступных кнопок.

2. С помощью кнопок **◀▶** выберите пункт **Настройки**, затем нажмите кнопку **ВВОД**.
3. С помощью кнопок **▲▼** выберите нужное подменю и нажмите кнопку **ВВОД**.
4. С помощью кнопок **▲▼** выберите нужный элемент меню и нажмите кнопку **ВВОД**.
5. Нажмите кнопку **EXIT**, чтобы выйти из этого меню.

✎ ПРИМЕЧАНИЕ

- Когда устройство подключено к сети, выберите службу **Интернет** в главном меню. Загрузите необходимое содержимое из службы **Samsung Apps** (см. стр. 64-66).
- Набор доступных параметров зависит от того, какое меню выбрано.
- Экранные меню данного устройства могут измениться после обновления версии программного обеспечения.

Дисплей

Пользователь может настроить различные параметры отображения, такие как Формат ТВ-экрана, Разрешение и т.д.

Настройки 3D

Настройка воспроизведения дисков Blu-ray с содержимым 3D в режиме Режим 3D или отмена этой настройки.

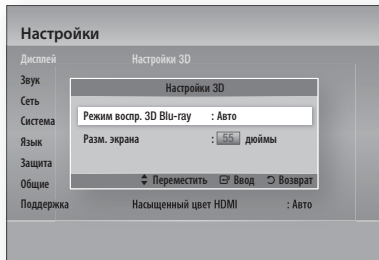

Режим воспр. 3D Blu-ray

Перед воспроизведением диска Blu-ray с поддержкой содержимого 2D/3D можно выбрать режим воспроизведения 3D или 2D. Если телевизор не поддерживает 3D, воспроизведение будет автоматически выполняться в режиме 2D.

- **Авто** : Автоматическое определение возможности воспроизведения содержимого 3D на подключенном телевизоре и воспроизведение диска Blu-ray с поддержкой 2D/3D в соответствующем режиме. Если телевизор не поддерживает 3D, диски 3D Blu-ray могут не воспроизводиться.
- **3D → 3D** : Диски Blu-ray с поддержкой 2D/3D всегда воспроизводятся в режиме 3D.
- **3D → 2D** : Диски Blu-ray с поддержкой 2D/3D всегда воспроизводятся в режиме 2D. Диски 3D Blu-ray могут не воспроизводиться.

ПРИМЕЧАНИЕ

- Чтобы остановить воспроизведение фильма в режиме 3D, нажмите кнопку **СТОП** (■) один раз. Воспроизведение остановится, и режим 3D отключится.
Чтобы изменить режим 3D во время воспроизведения фильма 3D, нажмите кнопку **СТОП** (■) один раз. Отобразится меню Blu-ray. Снова нажмите кнопку **СТОП** (■) и выберите параметр Настройки 3D в меню Blu-ray.

- В зависимости от содержимого и положения изображения на экране телевизора справа, слева или с обеих сторон могут отображаться вертикальные черные полосы.

Разм. экрана

Позволяет ввести значение фактического размера экрана телевизора, чтобы устройство откорректировало размер изображения в соответствии с размером экрана и обеспечило отображение трехмерного изображения оптимального размера (максимально допустимый размер экрана для данного устройства - 295 см).

! ВНИМАНИЕ

- Для просмотра 3D-содержимого подключите 3D-устройство (AV-ресивер или телевизор, поддерживающий функцию 3D) к порту HDMI OUT данного устройства с помощью высокоскоростного кабеля HDMI. Перед просмотром 3D-содержимого наденьте 3D-очки.
- Данное устройство выводит трехмерный сигнал только через кабель HDMI, подключенный к порту HDMI OUT.
- Поскольку разрешение видео в режиме воспроизведения 3D фиксированное и соответствует разрешению исходного трехмерного видео, это разрешение нельзя изменять по своему усмотрению.
- Некоторые функции, такие как BD Wise, настройка размера и разрешения экрана, могут работать неправильно в режиме воспроизведения 3D.
- При просмотре 3D-изображений следует находиться от телевизора на расстоянии, в три и более раза превышающем ширину его экрана. Например, от экрана шириной 1,25 м следует находиться на расстоянии 3,5 м.
- Для получения наилучшего 3D-изображения следует расположить экран, на котором воспроизводится 3D-видео, на уровне глаз.
- При подключении данного устройства к некоторым 3D-устройствам трехмерный эффект может работать неправильно.

Настройка

Формат ТВ-экрана

В зависимости от модели телевизора может потребоваться изменить настройку размера экрана.

- **16:9 Оригинал** : выберите при подключении устройства к телевизору с экраном 16:9. Все содержимое будет отображаться устройством в исходном формате. При воспроизведении содержимого в формате 4:3 в левой и правой частях экрана будут отображаться черные полосы.
- **16:9 Полн.экр** : выберите при подключении устройства к телевизору с экраном 16:9. Все содержимое будет отображаться в полноэкранном режиме. Содержимое в формате 4:3 будет растянуто.
- **4:3 Внутри экрана** : выберите при подключении устройства к телевизору с экраном 4:3. Все содержимое будет отображаться устройством в исходном формате. При воспроизведении содержимого в формате 16:9 в верхней и нижней частях экрана будут отображаться черные полосы.
- **4:3 Во весь экран** : выберите при подключении устройства к телевизору с экраном 4:3. При воспроизведении содержимого в формате 16:9 левый и правый края будут обрезаны.

ПРИМЕЧАНИЕ

- В зависимости от диска некоторые форматные соотношения могут не поддерживаться.
- Если выбрать форматное соотношение и параметр, отличные от форматного соотношения, установленного для экрана телевизора, изображение может быть искажено.
- При выборе параметра 16:9 Оригинал содержимое может отображаться на экране телевизора в формате 4:3 (с черными полями по бокам).

Размер экрана Smart Hub

Настройте оптимальный размер экрана Smart Hub.

- **Размер 1** : размер экрана Smart Hub будет меньше установленного по умолчанию. По краям экрана могут отображаться черные полосы.
- **Размер 2** : настройка по умолчанию для Smart Hub. Устройство отображает экран Smart Hub обычного размера.
- **Размер 3** : отображение экрана Smart Hub большего размера. Размер изображения может быть слишком большим для экрана телевизора.

BD Wise (только продукты Samsung)

BD Wise - это новая функция подключения Samsung. Если устройство Samsung подключено к телевизору Samsung с помощью функции BD Wise через разъемы HDMI, и функция BD Wise включена на обоих устройствах, то осуществляется вывод видео с разрешением и частотой кадров диска BD/DVD.

- **Вкл.** : разрешение вывода выбирается в соответствии со значением, ранее установленным в меню Разрешение, независимо от разрешения диска. См. раздел "Разрешение" ниже.
- **Вкл.** : видео выводится с исходным разрешением и частотой кадров воспроизводимого диска BD/DVD.

ПРИМЕЧАНИЕ

- Если для функции BD Wise установлено значение Вкл., для параметра Разрешение автоматически устанавливается значение BD Wise по умолчанию, и параметр BD Wise отображается в меню Разрешение.
- Если данное устройство подключено к другому устройству, не поддерживающему функцию BD Wise, то ее нельзя использовать.
- Для правильной работы функции BD Wise установите для этой функции значение **Вкл.** в меню BD Wise на устройстве и на телевизоре.

Разрешение

Можно установить выходное разрешение видеосигнала HDMI, выбрав значение "Авто", "1080p", "1080i", "720p", "576p/480p" или "576i/480i". Число указывает на количество строк видео в кадре. Буквы i и p указывают на чересстрочное или прогрессивное сканирование, соответственно. Чем больше строк, тем выше качество.

- **Авто** : в качестве выходного разрешения автоматически задается максимальное разрешение телевизора, подключенного к устройству.
- **BD Wise** : если устройство подключено к телевизору с функцией BD Wise через порт HDMI, автоматически настраивается такое же разрешение, как на диске BD/DVD. (Элемент меню BD Wise отображается только в том случае, если для функции BD Wise установлено значение **Вкл.** См. раздел "BD Wise" выше.)
- **1080p** : воспроизведение 1080 строк видео с прогрессивной разверткой (только для режима HDMI).
- **1080i** : воспроизведение 1080 строк видео с чересстрочной разверткой.
- **720p** : воспроизведение 720 строк видео с прогрессивной разверткой.
- **576p/480p** : воспроизведение 576/480 строк видео с прогрессивной разверткой.
- **576i/480i** : воспроизведение 576/480 строк видео с чересстрочной разверткой (только для режима ВИДЕО).

Разрешение, соответствующее режиму вывода

• Воспроизведение дисков Blu-ray/e-содержимого/цифрового содержимого

Настройка \ Вывод	Подключение через HDMI			Подключение не через HDMI		
	Режим HDMI		Режим Компонентный/ ВИДЕО	Режим Компонентный		Режим ВИДЕО
	Диск Blu-ray	Содержимое электронной почты/ цифровое содержимое		Диск Blu-ray	Содержимое электронной почты/ цифровое содержимое	
BD Wise	Разрешение диска Blu-ray	1080p@60F	576i/480i	-	-	-
Авто	Максимальное разрешение входного сигнала ТВ	Максимальное разрешение входного сигнала ТВ	576i/480i	-	-	-
1080p@60F	1080p@60F	1080p@60F	576i/480i	-	-	-
Видеокадр: Авто (24Fs)	1080p@24F	1080p@24F	576i/480i	-	-	-
1080i	1080i	1080i	576i/480i	576i/480i	1080i	576i/480i
720p	720p	720p	576i/480i	576i/480i	720p	576i/480i
576p/480p	576p/480p	576p/480p	576i/480i	576i/480i	576p/480p	576i/480i
576i/480i	-	-	-	576i/480i	576i/480i	576i/480i

• Воспроизведение дисков DVD

Настройка \ Вывод	Подключение через HDMI		Подключение не через HDMI	
	Режим HDMI	Режим Компонентный/ ВИДЕО	Режим Компонентный	Режим ВИДЕО
BD Wise	576i/480i	576i/480i	-	-
Авто	Максимальное разрешение входного сигнала ТВ	576i/480i	-	-
1080p@60F	1080p@60F	576i/480i	-	-
1080i	1080i	576i/480i	576p/480p	576i/480i
720p	720p	576i/480i	576p/480p	576i/480i
576p/480p	576p/480p	576i/480i	576p/480p	576i/480i
576i/480i	-	-	576i/480i	576i/480i

Настройка

ПРИМЕЧАНИЕ

- Если подключенный телевизор не поддерживает режим видеокadra или выбранное разрешение, отобразится следующее сообщение: "Если после сделанного выбора на экране не будет ничего отображаться, подождите 15 с., пока для разрешения не будет автоматически установлено предыдущее значение. Хотите выбрать новое разрешение?". При выборе пункта **Да** экран телевизора будет пустым в течение 15 минут, затем для разрешения будет автоматически установлено предыдущее значение.
- Если после изменения разрешения на экране ничего не отображается, извлеките все диски, затем нажмите и удерживайте кнопку **СТОП** (■) на передней панели устройства в течение более 5 секунд. Для всех параметров будут восстановлены заводские значения. Выполните действия, описанные на предыдущей странице, чтобы перейти к каждому режиму, и выберите ту настройку отображения, которую поддерживает телевизор.
- При восстановлении заводских настроек все данные пользователя, сохраненные в базе данных, будут удалены.
- При восстановлении заводских настроек все данные пользователя, сохраненные в базе данных, будут удалены.
- Если выполнено одновременное подключение к компонентному разъему и разъему HDMI, но в данный момент используется компонентное подключение, будет установлено разрешение 576i/480i.

Формат цветов HDMI

Позволяет установить формат цветового пространства для выходного сигнала HDMI в зависимости от подключенного устройства (телевизор, монитор и т.д.).

- **Авто** : автоматическая установка оптимального формата, поддерживаемого устройством.
- **YCbCr (4:4:4)** : если телевизор поддерживает прием сигнала в формате YCbCr через вход HDMI, выберите этот параметр для вывода обычного диапазона цветов YCbCr.
- **RGB (стандартн.)** : выберите этот параметр для вывода обычного диапазона цветов RGB.
- **RGB (улучшенный)** : при подключении к устройству отображения DVI, например к монитору, выберите этот параметр для вывода расширенного диапазона цветов RGB.

Видеокадр (24Fs)

Если для функции Видеокадр (24Fs) установлено значение **Авто**, можно настроить выход HDMI устройства на воспроизведение 24 кадров в секунду для достижения улучшенного качества изображения. Функцию Видеокадр (24Fs) можно использовать только на телевизорах, поддерживающих данную частоту кадров. Режим Видеокадр можно выбрать только при разрешении выходного сигнала HDMI 1080i или 1080p.

- **Авто** : функции режима Видеокадр (24Fs) работают.
- **Выкл.** : функции режима Видеокадр (24Fs) отключены.

Насыщенный цвет HDMI

Возможность использования функции насыщенного цвета для изображения с выхода HDMI OUT. Функция насыщенного цвета обеспечивает более точную передачу цветов.

- **Авто**: устройство выводит видеосигнал в режиме насыщенного цвета на экран подключенного телевизора, который поддерживает функцию Насыщенный цвет HDMI.
- **Выкл.**: изображение выводится на экран без применения функции насыщенного цвета.

Стабилизация изображения

Установка типа изображения, которое отображается во время приостановки воспроизведения DVD.

- **Авто**: автоматический выбор наилучшего качества изображения в зависимости от содержимого.
- **Кадр** : выбор приостановки сцен с максимальной динамикой.
- **Поле** : выбор приостановки сцен с максимальной динамикой.

Прогрессивная развертка

Улучшенное качество изображения при просмотре DVD.

- **Авто** : установите этот параметр, чтобы при просмотре DVD на устройстве было автоматически задано наилучшее качество изображения.
- **Видео** : установите этот параметр для получения изображения наилучшего качества при просмотре DVD с записью концертов или телевизионных передач.

Аудио

Настройка громкогов.

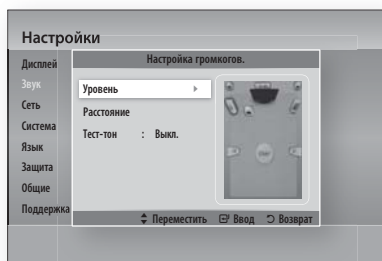

Уровень

Для каждого громкоговорителя можно установить баланс и уровень.

Настройка уровня фронтальных/центрального/громкоговорителей объемного звучания/верхних фронтальных громкоговорителей и сабвуфера

- Уровень громкости может быть отрегулирован в диапазоне от -6 дБ до +6 дБ.
- Звук становится громче по мере приближения к значению +6 дБ и тише по мере приближения к значению -6 дБ.

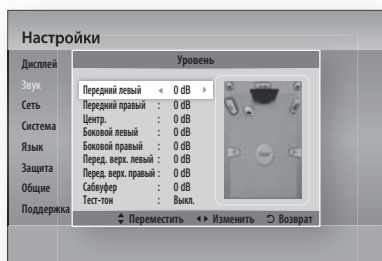

Расстояние

Если громкоговорители невозможно установить на равном расстоянии от слушателя, можно отрегулировать время задержки сигналов аудио, исходящих от фронтальных, верхних фронтальных, центрального, громкоговорителей объемного звучания и сабвуфера.

- Для параметра Расстояние можно задать значения в диапазоне от 1ft (0,3 м) до 30ft (9,0 м).



Тест-тон

Используйте функцию Тест-тон для проверки подключения громкоговорителей.

- С помощью кнопок ◀, ▶ выберите пункт **Вкл.**
- Функция тест-тона будет последовательно применена для громкоговорителей, обозначенных как **Передний левый → Центр. → Передний правый → Боковой правый → Перед. верх. правый → Перед. верх. левый → Боковой левый → Сабвуфер**, что позволит проверить правильность настройки всех громкоговорителей.

Чтобы остановить тест-тон, с помощью кнопок ◀, ▶ выберите пункт **Выкл.**

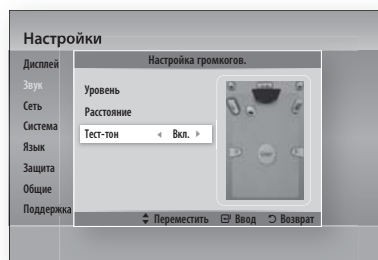

ПРИМЕЧАНИЕ

- Когда для параметра HDMI-Звук установлено значение ВКЛ. (звук воспроизводится через громкоговорители телевизора), то функция Тест-тон недоступна.

Настройка

Автокалибровка музыки

При перемещении или установке устройства функция Автокалибровка музыки (MAC) позволяет автоматически определить расстояние между громкоговорителями, различие уровней каналов и частотные характеристики. Все это позволит создать 7.1-канальное звуковое поле, оптимизированное для вашего помещения.

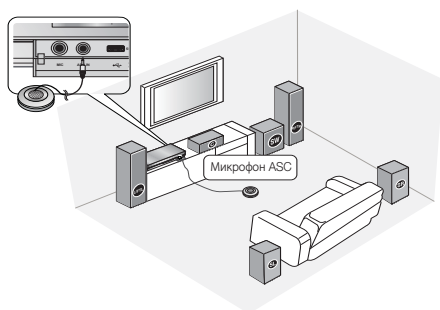

Режим автокалибровки музыки

Звук слышится либо в режиме Автокалибровка музыки, либо при настройке пользователем параметров Аудиосистема.

- **Выкл.:** звук будет слышен при настройке значений Аудиосистема.
- **Вкл.:** звук будет слышен в режиме Автокалибровка музыки.

Измерение

1. Подключите микрофон ASC к гнезду **ASC IN**.
2. Расположите микрофон ASC в месте прослушивания.
 - Функция Автокалибровка музыки автоматически выполнит настройку в следующей последовательности: **Передний левый → Центр. → Передний правый → Боковой правый → Перед. верх. правый → Перед. верх. левый → Боковой левый → Сабвуфер**
 - Чтобы отменить параметр Автокалибровка музыки, нажмите кнопку **RETURN**.

ПРИМЕЧАНИЕ

- Настройка функции Автокалибровка музыки занимает около 3 минут.
- Настройку функции Автокалибровка музыки можно выполнить и тогда, когда в устройство не вставлен диск.
- Если микрофон ASC будет отсоединен во время настройки функции Автокалибровка музыки, настройка будет отменена.
- При активации функции Автокалибровка музыки настройки DSP, Dolby Pro Logic II и Режим SFE работать не будут.
- Если устройство подключено к внешним устройствам или другим компонентам (таким как AUX, D.IN), настройка функции Автокалибровка музыки может быть выполнена неверно.
- Шум в помещении может привести к ошибкам в измерении. Поэтому для обеспечения правильной калибровки выполните измерение в тихом помещении.
- Расположите микрофон в основном месте прослушивания.
- Между громкоговорителями и микрофоном не должно быть препятствий.
- Обратите внимание, что во время выполнения проверки тест-тон может быть очень громким.
- Не размещайте микрофон за мебелью или слишком близко к стене. В противном случае могут быть получены неверные результаты.

ПользЭкв

Настройку параметров эквалайзера можно выполнить вручную по своему усмотрению.

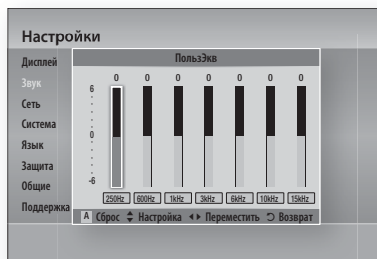

Аудиовыход HDMI

Для аудиосигналов, передаваемых по кабелю HDMI, можно выбирать значение Вкл. или Выкл..

- **Выкл.** : видеосигналы передаются только по кабелю HDMI, а аудиосигналы выводятся только через громкоговорители устройства.
- **Вкл.** : как видео, так и аудиосигналы передаются по кабелю HDMI, а аудиосигналы выводятся только через громкоговорители телевизора.

ПРИМЕЧАНИЕ

- При выборе параметра (Аудиовыход HDMI) громкоговорители телевизора автоматически переходят на двухканальное звучание.

Канал возврата аудио

Звук телевизора можно воспроизводить через громкоговорители домашнего кинотеатра с помощью одного кабеля HDMI.

- **Авто** : прослушивание звука телевизора через громкоговорители домашнего кинотеатра, если телевизор поддерживает функцию Канал возврата аудио.
- **Выкл.** : отключение функции Канал возврата аудио.

ПРИМЕЧАНИЕ

- Когда для параметра Anynet+ (HDMI-CEC) установлено значение Выкл., функция Канал возврата аудио недоступна.
- Использование кабеля HDMI, который не поддерживает функцию Канал возврата аудио, может стать причиной несовместимости.
- Функция ARC доступна только в том случае, если подключен телевизор, совместимый с ARC.

Цифровой выход

Установка цифрового выхода в соответствии с типом подключенного AV-ресивера.

- **PCM** : выберите этот параметр при подключении AV-ресивера с поддержкой HDMI.
- **Битовый поток (не обработан)** : выберите этот параметр при подключении AV-ресивера с поддержкой HDMI, технологии Dolby TrueHD и функции декодирования аудио DTS-HD Master.
- **Битовый поток (перекодир. DTS)** : выберите этот параметр при подключении AV-ресивера с поддержкой функции декодирования DTS.

- **Битовый поток (перекодир. Dolby D.)** : выберите этот параметр, если AV-ресивер с поддержкой HDMI отсутствует, но подключен AV-ресивер с поддержкой функции декодирования Dolby Digital.

Для получения дополнительной информации см. таблицу выбора цифрового выхода (стр. 36).

На дисках Blu-ray может быть три аудиопотока.

- Основной аудиопоток: звуковая дорожка основного видео.
- аудио BONUSVIEW: дополнительная звуковая дорожка, например комментарии режиссера или актера.
- Звуковые эффекты навигации: выбор элементов меню будет сопровождаться звуковыми эффектами. Звуковые эффекты навигации различны на разных дисках Blu-ray.

ПРИМЕЧАНИЕ

- Этот параметр можно активировать, когда для параметра Аудиовыход HDMI установлено значение ВКЛ..
- Убедитесь, что выбран правильный цифровой выход. В противном случае звук будет отсутствовать или появится только громкий шум.
- Если устройство HDMI (AV-ресивер, телевизор) не поддерживает форматы сжатого звука (Dolby digital, DTS), аудиосигнал выводится в формате PCM.
- Обычные диски DVD не поддерживают BONUSVIEW аудио и Звуковые эффекты навигации.
- Некоторые диски Blu-ray не поддерживают BONUSVIEW аудио и Navigation Звуковые эффекты навигации.
- Данная настройка параметра Цифровой выход не влияет на вывод аналогового (Л/П) или HDMI-звука на телевизор. Она влияет на оптический и HDMI выходы при подключении устройства к AV-ресиверу.
- При воспроизведении звуковых дорожек в формате MPEG сигнал выводится в формате PCM, независимо от того, какое значение параметра Цифровой выход выбрано (PCM или Bitstream).

Настройка

Выбор цифрового выхода

Настройка	PCM	Битовый поток (не обработан)	Битовый поток (перекодир. DTS)	Битовый поток (перекодир. Dolby D.)	
Подключение	AV-ресивер с поддержкой HDMI	AV-ресивер с поддержкой HDMI	AV-ресивер с поддержкой HDMI	AV-ресивер с поддержкой HDMI	
Аудиопоток на дисках Blu-ray	PCM	До 7.1 канала	PCM	Перекодирование DTS	Перекодирование Dolby Digital *
	Dolby Digital	До 7.1 канала	Dolby Digital	Перекодирование DTS	Перекодирование Dolby Digital *
	Dolby Digital Plus	До 7.1 канала	Dolby Digital Plus	Перекодирование DTS	Перекодирование Dolby Digital *
	Dolby TrueHD	До 7.1 канала	Dolby TrueHD	Перекодирование DTS	Перекодирование Dolby Digital *
	DTS	До 6.1 канала	DTS	Перекодирование DTS	Перекодирование Dolby Digital *
	DTS-HD HRA	До 7.1 канала	DTS-HD HRA	Перекодирование DTS	Перекодирование Dolby Digital *
	DTS-HD MA	До 7.1 канала	DTS-HD MA	Перекодирование DTS	Перекодирование Dolby Digital *
Аудиопоток на дисках DVD	PCM	PCM (2 канала)	PCM (2 канала)	PCM (2 канала)	PCM (2 канала)
	Dolby Digital	До 5.1 канала	Dolby Digital	Dolby Digital	Dolby Digital
	DTS	До 6.1 канала	DTS	DTS	DTS
Четкость для дисков Blu-ray	Любая	Декодирование основного аудиопотока и аудио BONUSVIEW в звук PCM и добавление звуковых эффектов навигации.	Возможен вывод только основного аудиопотока таким образом, чтобы используемый AV-ресивер мог декодировать битовый поток аудио. BONUSVIEW Audio (аудио BONUSVIEW) и звуковые эффекты навигации будут недоступны.	Декодирование основного аудиопотока и BONUSVIEW Audio (аудио BONUSVIEW) в звук PCM, добавление звуковых эффектов навигации, затем повторное кодирование аудио PCM в битовый поток Dolby digital или PCM.	

* Если поток источника 2-канальный, настройки параметра перекодир. Dolby D. не применяются. В качестве выхода будет использоваться 2-канальный выход LPCM.

Упр. динамическим диапазоном

Четкое звучание диалогов даже при низкой громкости. Данная функция активна только при обнаружении сигнала Dolby Digital.

- **Авто** : управление динамическим диапазоном задается автоматически на основании информации из звуковой дорожки Dolby TrueHD.

- **Выкл.** : просмотр фильма в стандартном динамическом диапазоне.
- **Вкл.** : при воспроизведении звуковых дорожек фильма на низкой громкости или с использованием малых громкоговорителей в системе может быть применено соответствующее сжатие, которое обеспечит более отчетливое звучание тихого содержимого и позволит избежать резких переходов на громкое звучание.

Синхр. звука

Когда устройство подключено к цифровому телевизору, видео может воспроизводиться медленнее, чем аудио. В этом случае необходимо отрегулировать время задержки аудио, чтобы звук совпадал с видео.

- Время задержки аудио можно установить в диапазоне от 0 до 300 мс. Установите для данного параметра оптимальное значение.

Счет караоке

Дисплей баллов караоке можно включить или отключить.

- **Выкл.** : баллы караоке не отображаются на дисплее.
- **Вкл.** : после исполнения на дисплее отображаются баллы караоке.

ПРИМЕЧАНИЕ

- Эта функция доступна только для BD/DVD.
- На баллы караоке могут повлиять окружающие шумы.

Сеть

Перед началом настройки узнайте у своего поставщика услуг Интернета, какой у вас IP-адрес: статический или динамический. Если адрес динамический, рекомендуется использовать процедуры автоматической настройки.

Если адрес статический, настройку проводных соединений необходимо выполнить вручную.

Настройка сети

Чтобы начать настройку сетевого соединения для устройства, выполните следующие шаги.

1. В главном меню с помощью кнопок ◀▶ выберите пункт **Настройки** и нажмите кнопку **ВВОД**.
2. С помощью кнопок ▲▼ выберите пункт **Сеть** и нажмите кнопку **ВВОД**.
3. С помощью кнопок ▲▼ выберите пункт **Настройка сети** и нажмите кнопку **ВВОД**.
4. С помощью кнопок ▲▼ выберите параметр **Кабель**, **Беспроводн. (общие)**, **WPS(PBC)** или **One Foot Connection** и нажмите кнопку **ВВОД**.
5. При наличии проводной сети перейдите к разделу "Проводная сеть" ниже. Если используется беспроводная сеть, перейдите к разделу "Беспроводная сеть" на стр. 38-40.

Проводная сеть

Автоматическая настройка проводного соединения

1. С помощью кнопок ▲▼ выберите пункт **Кабель**.

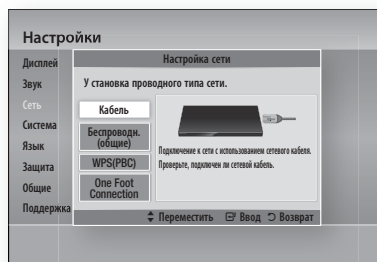

2. Нажмите кнопку **ВВОД**.
Появится экран Состояние сети. После проверки сетевого соединения устройство будет подключено к сети.

Настройка проводного соединения вручную

Если IP-адрес статический или функция автоматической настройки не работает, необходимо задать настройки сети вручную.

На большинстве компьютеров с операционной системой Windows для получения значений параметров сети выполните следующие действия.

1. Щелкните правой кнопкой мыши значок сети в правой нижней части рабочего стола Windows.
2. Во всплывающем меню выберите пункт Состояние.
3. В отобразившемся диалоговом окне выберите вкладку "Поддержка".
4. На вкладке "Поддержка" нажмите кнопку "Сведения". Отобразятся параметры сети.

Настройка

Для ввода параметров сети на данном устройстве выполните следующие действия.

1. С помощью кнопок ▲ ▼ выберите пункт **Кабель** и нажмите кнопку **ВВОД**.
2. С помощью кнопок ◀ ▶ выберите пункт **Настройки IP** и нажмите кнопку **ВВОД**.

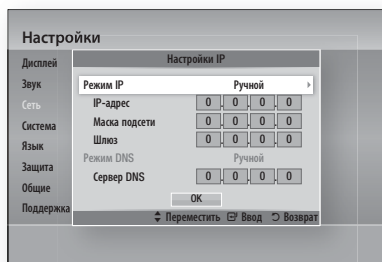

3. Нажмите кнопку **ВВОД** для выбора пункта **Режим IP**.
4. С помощью кнопок ▲ ▼ выберите пункт **Ручной** и нажмите кнопку **ВВОД**.
5. С помощью кнопки ▼ перейдите к первому полю ввода (IP Адрес).
6. Введите цифры, используя цифровые кнопки на пульте дистанционного управления.
7. По завершении ввода с помощью кнопки ▶ перейдите к следующему полю. Для перемещения вверх, вниз и обратно можно также использовать другие кнопки со стрелками.
8. Введите значения для параметров **IP-адрес**, **Маска подсети** и **Шлюз**.
9. С помощью кнопки ▼ перейдите к параметру **Режим DNS**.
10. С помощью кнопки ▼ перейдите к первому полю ввода DNS. Введите цифры, как показано выше.
11. Нажмите кнопку **ВВОД** для выбора пункта **OK**. Появится экран Состояние сети. После проверки сетевого соединения устройство будет подключено к сети.

Беспроводная сеть

Подключение к беспроводной сети можно настроить тремя способами.

- Беспроводн. (общие)
- С помощью WPS(PBC)
- One Foot Connection

Способ (Беспроводн. (общие)) включает процедуры автоматической и ручной настройки.

Настройка беспроводного сетевого соединения - Авто

Большинство беспроводных сетей защищены дополнительной системой безопасности, требующей от подключаемых устройств предоставления зашифрованного кода безопасности, который называется "Кодом доступа" или "Кодом безопасности". Ключ безопасности представляет собой парольную фразу (обычно слово или последовательность букв и цифр определенной длины), которую пользователь должен ввести при настройке безопасности беспроводной сети. При выборе этого метода настройки беспроводного сетевого соединения и при наличии ключа безопасности беспроводной сети во время процедуры настройки пользователь должен ввести парольную фразу.

1. С помощью кнопок ▲ ▼ выберите параметр **Беспроводн. (общие)**.



2. Нажмите кнопку **ВВОД**.
По завершении поиска отображается список доступных сетей.
3. С помощью кнопок ▲ ▼ выберите нужную сеть и нажмите кнопку **ВВОД**.
Появится экран Защита.

- На экране Защита введите парольную фразу своей сети. Введите цифры с помощью пульта дистанционного управления. Для выбора букв перемещайте курсор с помощью кнопок ▲▼◀▶, затем нажмите кнопку **ВВОД**.

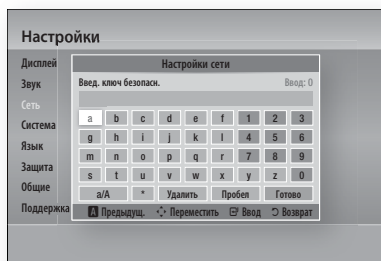

ПРИМЕЧАНИЕ

- Парольную фразу можно найти в одном из окон установки, которые использовались для настройки маршрутизатора или модема.
- По завершении с помощью кнопок ▲▼◀▶ переместите курсор к пункту **Done**, и нажмите кнопку **ВВОД**. Появится экран Состояние сети. После проверки сетевого соединения устройство будет подключено к сети.

Настройка беспроводного сетевого соединения - Вручную

Если функция автоматической настройки не работает, необходимо ввести значения параметров сети вручную.

На большинстве компьютеров с операционной системой Windows для получения значений параметров сети выполните следующие действия.

- Щелкните правой кнопкой мыши значок сети в правой нижней части экрана.
 - Во всплывающем меню выберите пункт "Состояние".
 - В отобразившемся диалоговом окне выберите вкладку "Поддержка".
 - На вкладке "Поддержка" нажмите кнопку "Сведения". Отобразятся параметры сети.
- Для ввода параметров сети на данном устройстве выполните следующие действия.
- Выполните шаги с 1 по 5 раздела "Настройка беспроводного сетевого соединения - Авто".
 - По завершении с помощью кнопок ▲▼◀▶ переместите курсор к пункту **Done**, и нажмите кнопку **ВВОД**. Появится экран Состояние сети.

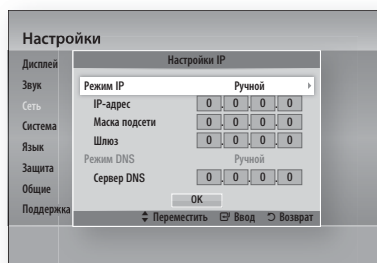

- На экране Состояние сети выберите параметр Отмена и нажмите Ввод.
- С помощью кнопок ◀▶ выберите пункт **Настройки IP** и нажмите кнопку **ВВОД**.
- Нажмите кнопку **ВВОД** для выбора пункта **Режим IP**.
- С помощью кнопок ▲▼ выберите пункт **Ручной** и нажмите кнопку **ВВОД**.
- С помощью кнопки ▼ перейдите к первому полю ввода (IP-адрес).
- С помощью цифровых кнопок введите цифры.
- По завершении ввода с помощью кнопки ▶ перейдите к следующему полю. Для перемещения вверх, вниз и обратно можно также использовать другие кнопки со стрелками.
- Введите значения для параметров **IP-адрес**, **Маска подсети** и **Шлюз**.
- С помощью кнопки ▼ перейдите к параметру **Режим DNS**.
- С помощью кнопки ▼ перейдите к первому полю ввода DNS. Введите цифры, как показано выше.
- Появится экран Состояние сети. После проверки сетевого соединения устройство будет подключено к сети.

Настройка

WPS(PBC)

Самым простым способом настройки беспроводного сетевого соединения является использование функции PBC (WPS) или One Foot Connection.

Если на беспроводном маршрутизаторе имеется кнопка **WPS(PBC)**, выполните следующие действия.

1. С помощью кнопок **▲▼** выберите параметр **WPS(PBC)**.

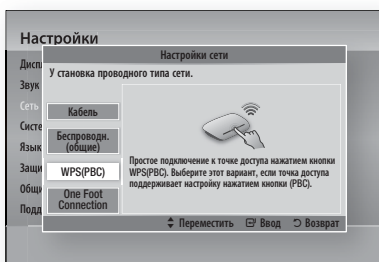

2. Нажмите кнопку **ВВОД**.
3. Нажмите кнопку **WPS(PBC)** на маршрутизаторе и удерживайте ее в течение двух минут. На устройстве отобразится экран Выбор сети, затем будут автоматически получены все необходимые значения сетевых параметров и будет выполнено подключение к сети. После этого появится кнопка **OK**. Нажмите кнопку **ВВОД** на пульте дистанционного управления.

One Foot Connection

При наличии беспроводного маршрутизатора Samsung, который поддерживает функцию One Foot Connection, беспроводное подключение можно настроить автоматически. Для подключения с помощью функции One Foot Connection выполните следующие действия.

1. С помощью кнопок **▲▼** выберите параметр **One Foot Connection**.

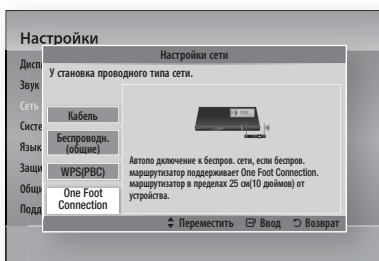

2. Нажмите кнопку **ВВОД**.
3. Для подключения установите беспроводной маршрутизатор Samsung на расстоянии 25 см (10 дюймов) от адаптера беспроводной локальной сети Samsung.
4. Дождитесь автоматической установки соединения.

Состояние сети

Проверка установки подключения к сети и Интернету.

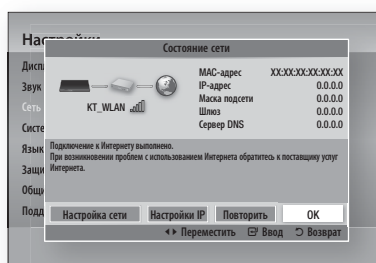

Интернет соединение BD-LIVE

Разрешение или запрет доступа к Интернет-соединению при использовании службы BD-LIVE.

- **Разрешено(всем)** : интернет-соединение доступно для любого содержимого BD-LIVE.
- **Разрешено (законн. польз.)** : интернет-соединение будет доступно только для сертифицированного содержимого BD-LIVE.
- **Запрещено** : невозможно просматривать содержимое BD-LIVE через Интернет-соединение.

ПРИМЕЧАНИЕ

- **Что такое действующий сертификат?**
Если устройство использует службу BD-LIVE для отправки данных диска на сервер и запрашивает у сервера сертификат для этого диска, сервер использует передаваемые данные для проверки диска, и высылает устройству сертификат.
- При просмотре содержимого BD-LIVE использование сети Интернет может быть ограничено.

Система

Начальная настройка

С помощью функции Начальная настройка можно установить язык, настроить функцию Автокалибровка музыки, задать настройки сети и т.д. Для получения дополнительной информации о функции Начальная настройка см. соответствующий раздел в руководстве пользователя (см. стр. 27).

Anynet+ (HDMI-CEC)

Anynet+ - это удобная функция для связи с другими устройствами Samsung, поддерживающими функцию Anynet+. Для использования данной функции подключите устройство к телевизору Samsung с помощью кабеля HDMI. Данным устройством можно управлять с помощью пульта дистанционного управления телевизора Samsung. Когда функция Anynet+ включена, чтобы начать воспроизведение диска просто нажмите кнопку **ВОСПР.** (▶) на пульте дистанционного управления телевизора. Для получения дополнительной информации см. руководство пользователя телевизора.

- **Выкл.** : функция Anynet+ работать не будет.
- **Вкл.** : функция Anynet+ будет работать.

ПРИМЕЧАНИЕ

- Данная функция недоступна, если кабель HDMI не поддерживает CEC.
- Если на телевизоре Samsung имеется логотип Anynet+, значит, он поддерживает функцию Anynet+.
- В зависимости от типа телевизора определенные значения разрешения выходных сигналов HDMI могут не поддерживаться. См. руководство пользователя телевизора.

Управл. BD-данными

Возможность управления содержимым, загруженным с диска Blu-ray, который поддерживает службу BD-LIVE, и сохраненным на подключенном устройстве флеш-памяти.

Пользователь может просмотреть сведения об устройстве, включая размер хранилища, удалить данные из базы данных или изменить устройство флеш-памяти.

Информация на экране Управл. BD-данными

- **Текущее устройство** : отображение названия выбранного устройства.
- **Общий объем** : общий размер памяти устройства.
- **Доступный объем** : объем доступной памяти устройства.
- **Удалить BD данные** : удаление всех данных BD с устройства хранения.

- **Выбор устройства** : изменение флэш-памяти, используемой для хранения данных BD.

ПРИМЕЧАНИЕ

- Когда подключено внешнее запоминающее устройство, воспроизведение диска будет приостановлено, если во время него устройство USB будет отсоединено.
- Поддерживаются только устройства USB, отформатированные в файловой системе FAT (метка тома DOS 8.3). Рекомендуется использовать устройства USB, поддерживающие протокол USB 2.0 со скоростью чтения/записи 4 МБ/сек или выше.
- После форматирования устройства хранения функция Возобновление воспр. может не работать.
- Общий объем доступной памяти, выбранный в разделе Управл. BD-данными, может варьироваться в зависимости от условий.

Часовой пояс

Пользователь может указать часовой пояс для конкретной области.



Видео по запросу DivX®

Отображение кода регистрации, утвержденного для данного устройства. Если подключиться к веб-сайту DivX и зарегистрироваться с помощью этого кода, можно загрузить файл регистрации VOD. Регистрация будет завершена после активации регистрации VOD с помощью меню Мое содержимое.

ПРИМЕЧАНИЕ

- Дополнительные сведения о DivX(R) VOD см. на веб-сайте "http://vod.divx.com".

Сброс

Восстановление всех настроек, кроме настроек сети и Smart Hub, до заводских настроек по умолчанию. Для активации этой функции требуется ввести пароль.

ПРИМЕЧАНИЕ

- Пароль по умолчанию: 0000.

Настройка

Язык

Можно выбрать язык для главного меню, меню диска и т.п.

- **Экранное меню** : выбор языка экранного меню.
- **Меню диска** : выбор языка меню диска.
- **Звук** : выбор языка для аудио диска.
- **Субтитры** : выбор языка субтитров диска.

ПРИМЕЧАНИЕ

- Выбранный язык будет отображаться, только если он поддерживается на диске.

Защита

Эта функция действует для дисков Blu-ray и DVD, на которых заданы возрастные ограничения или числовые значения, указывающие, пользователи какого возраста могут просматривать их содержимое. Эти ограничения помогут вам отслеживать, какие диски Blu-ray/DVD могут просматривать члены вашей семьи.

При первом доступе к данной функции появится экран установки пароля. Введите 4-значный пароль с помощью цифровых кнопок. (Пароль по умолчанию - "0000".)

После ввода пароля выберите значение возрастного ограничения, которое необходимо установить для функции Родит. ограничения BD, и значение возрастного уровня для функции Родит. ограничения DVD. Пока не будет введен пароль, устройство будет воспроизводить только диски Blu-ray указанного возрастного уровня и ниже, а также диски DVD ниже указанного числового значения.

Чем выше значение рейтинга, тем выше возраст пользователей, которым разрешено просматривать содержимое.

Родит. ограничения BD

Это приведет к запрету воспроизведения диска Blu-ray с родительскими ограничениями.

Родит. ограничения DVD

Позволяет предотвратить воспроизведение дисков DVD с определенными числовыми значениями, пока не будет введен пароль.

Изменить пароль

Позволяет предотвратить воспроизведение дисков DVD с определенными числовыми значениями, пока не будет введен пароль.

Если вы забыли пароль

1. Извлеките диск.
2. Нажмите и удерживайте кнопку **СТОП** (■) на передней панели устройства в течение 5 или более секунд. Все параметры будут сброшены до заводских настроек.

ПРИМЕЧАНИЕ

- При восстановлении заводских настроек все данные пользователя, сохраненные в базе данных, будут удалены.

Общие

Индикатор

Настройка яркости дисплея передней панели.

- **Авто** : неяркое изображение во время воспроизведения.
- **Неяркий** : уменьшение яркости дисплея.
- **Яркий** : повышение яркости дисплея.

ПРИМЕЧАНИЕ

- С помощью кнопок Питание и Функция невозможно изменить параметр Яркость.

Эффект освещения

Освещение в верхней части устройства можно включать и выключать.

- **Всегда вкл.** : постоянное включение эффекта освещения. Выберите этот параметр для выставочного образца.
- **Авто** : активация эффекта освещения при включении и выключении устройства или при вставке/извлечении диска. Выберите этот параметр при установке устройства дома.
- **Выкл.** : постоянное отключение эффекта освещения.

Беспроводной пульт ДУ

С помощью функции Беспроводной пульт ДУ можно управлять домашним кинотеатром с поддержкой Blu-ray с удаленных устройств, таких как смартфон, благодаря беспроводному подключению к локальной сети.

Для использования функции Беспроводной пульт ДУ выполните следующие действия.

1. Выберите **Вкл.** в меню Беспроводной пульт ДУ.
2. Установите приложение беспроводного пульта ДУ для управления домашним кинотеатром на своем портативном устройстве, поддерживающем эту функцию.
3. Убедитесь, что портативное устройство и домашний кинотеатр подключены к одному беспроводному маршрутизатору.
4. Запустите приложение на портативном устройстве. Приложение должно найти домашний кинотеатр и отобразить его в списке.
5. Выберите устройство.
6. Если функция используется в первый раз, появится запрос на разрешение/запрет использования пульта ДУ домашнего кинотеатра. Выберите Разрешить.
7. Следуйте инструкциям, прилагаемым к приложению, для управления устройством.

Поддержка

Обновление ПО

С помощью меню Обновление ПО можно обновлять программное обеспечение устройства для повышения его производительности или получения дополнительных услуг. Обновить программное обеспечение можно следующими четырьмя способами.

- Через Интернет
- По USB
- С диска
- С загруженного файла

Эти четыре способа описаны ниже.

Через Интернет

Для обновления через Интернет выполните следующие действия.

1. Выберите параметр **Через Интернет** и нажмите кнопку **ВВОД**. Появится сообщение Подключение к серверу.
2. При наличии доступного обновления отобразится всплывающее окно загрузки со строкой состояния, и начнется загрузка обновления.
3. После завершения загрузки появится окно запроса на обновление с тремя параметрами: Обновить сейчас, Обновить позже или Не обновлять.
4. При выборе параметра Обновить сейчас устройство выполнит обновление программного обеспечения и затем автоматически перезапустится.
5. Если в течение одной минуты не выбрать параметр или выбрать параметр (Обновить позже), устройство сохранит новое обновление для программного обеспечения. Обновление программного обеспечения можно выполнить позже с помощью функции С загр. файла.
6. При выборе параметра Не обновлять обновление будет отменено.

ПРИМЕЧАНИЕ

- Для использования функции Через Интернет устройство должно быть подключено к Интернету.
- Обновление будет завершено, когда устройство выключится и затем автоматически включится.
- Во время процедуры обновления запрещается включать или выключать устройство вручную.
- Компания Samsung Electronics не несет ответственности за неисправности устройства, вызванные нестабильностью Интернет-соединения или небрежностью клиента во время процедуры обновления.
- Если необходимо отменить обновление во время загрузки нажмите кнопку **ВВОД**.

Настройка

По USB

Для обновления по USB выполните следующие действия.

1. Посетите веб-сайт www.samsung.com/bluraysupport.
2. Загрузите zip-архив с последней версией программного обеспечения USB на компьютер.
3. Разархивируйте zip-архив. Вы должны получить одну папку, имя которой совпадает с именем zip-файла.
4. Скопируйте папку на флеш-диск USB.
5. Убедитесь, что слот для диска пуст, и подключите USB-накопитель к порту USB устройства.
6. В меню устройства выберите Настройки > Поддержка > Обновление ПО.
7. Выберите **По USB**.

ПРИМЕЧАНИЕ

- Обновление программного обеспечения с помощью гнезда хоста USB должно выполняться при отсутствии диска в устройстве.
- По завершении обновления проверьте сведения о программном обеспечении в меню Обновление ПО.
- Не выключайте устройство во время обновления программного обеспечения. Это может привести к неисправности устройства.
- Обновление программного обеспечения с помощью гнезда хоста USB должно выполняться только с использованием запоминающего устройства USB.

С диска

Для обновления с диска выполните следующие действия.

1. Посетите веб-сайт www.samsung.com/bluraysupport.
2. Загрузите zip-архив с последней версией дискового программного обеспечения на компьютер.
3. Разархивируйте zip-архив. Вы должны получить одну папку, имя которой совпадает с именем zip-файла.
4. Запишите папку на диск. Рекомендуется использовать диски CD-R или DVD-R.
5. Закройте сессии диска, прежде чем извлечь его из компьютера.
6. Вставьте диск в устройство.

7. В меню устройства выберите Настройки > Поддержка > Обновление ПО.
8. Выберите **С диска**.

ПРИМЕЧАНИЕ

- По завершении обновления системы проверьте сведения о программном обеспечении в меню Обновление ПО..
- Не выключайте устройство во время обновления программного обеспечения. Это может стать причиной неисправности устройства.

С загр. файла

Параметр С загр. файла позволяет выполнять обновление с использованием файла, который был загружен ранее, но который пользователь решил не устанавливать сразу после загрузки, или файла, загруженного в режиме ожидания (см. раздел Загрузка в режиме ожидан. ниже).

Для обновления с загруженного файла выполните следующие действия.

1. Если обновление программного обеспечения уже загружено, справа от параметра С загр. файла будет отображаться номер версии программного обеспечения.
2. Выберите параметр **Via download С загр. файла** и нажмите кнопку **ВВОД**.
3. Отобразится сообщение с запросом на обновление. Выберите **Да**. Начнется процесс обновления.
4. Когда обновление будет завершено, устройство автоматически выключится, а затем снова включится.

ПРИМЕЧАНИЕ

- По завершении обновления системы проверьте сведения о программном обеспечении в меню Обновление ПО.
- Не выключайте устройство во время обновления программного обеспечения. Это может привести к неисправности устройства.
- Для использования функции С загр. файла устройство должно быть подключено к Интернету.

Загрузка в режиме ожидан.

Можно настроить функцию Download in Standby Mode (Загрузка в режиме ожидан.), чтобы устройство загружало новое обновление, находясь в режиме ожидания. В режиме ожидания устройство выключено, но подключение к Интернету активно. Это позволяет автоматически загружать обновления программного обеспечения, даже когда устройство не используется.

Чтобы настроить функцию Загрузка в режиме ожидан., выполните следующие действия.

1. С помощью кнопок ▲▼ выберите параметр **Загрузка в режиме ожидан.** и нажмите кнопку **ВВОД**.
2. Выберите значение **Вкл.** или **Выкл.**
 - **Выкл.** : если выбрано значение **Выкл.**, при наличии нового обновления на экране устройства появится соответствующее уведомление в виде всплывающего сообщения.
 - **Вкл.** : если выбрано значение **Вкл.**, устройство будет автоматически загружать новое обновление, находясь в режиме ожидания при выключенном питании. При загрузке нового обновления после включения устройства на его экране появится запрос на установку данного обновления.

ПРИМЕЧАНИЕ

- Для использования функции Загрузка в режиме ожидан. устройство должно быть подключено к Интернету.

Обращение в Samsung

Предоставление контактной информации для справки по устройству.

Основные функции

Воспроизведение диска

Воспроизведение диска

1. Вставьте диск в слот для диска этикеткой вверх.
2. Нажмите кнопку **ВОСПР.** (▶).

Кнопки, отвечающие за воспроизведение

ВОСПР. (▶)	Запуск воспроизведения.
СТОП (■)	Остановка воспроизведения. <ul style="list-style-type: none">• Если нажать кнопку один раз: устройство запоминает место, в котором остановлено воспроизведение.• Если нажать кнопку дважды: устройство не запоминает место, в котором остановлено воспроизведение.
ПАУЗА ()	Приостановка воспроизведения.

ПРИМЕЧАНИЕ

- Для некоторых дисков при однократном нажатии кнопки **СТОП** (■) устройство может не запомнить место, в котором остановилось воспроизведение.
- Видеофайлы с высокой скоростью передачи битов 20 Мбит/с или выше нарушают работу устройства, поэтому их воспроизведение может в любой момент остановиться.

Структура диска

Содержимое дисков обычно разделяется следующим образом.

• Диски Blu-ray, DVD-VIDEO

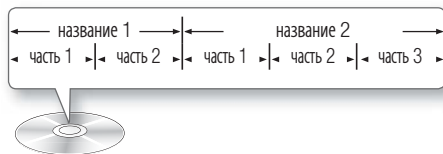

• Аудио компакт-диски (CD-DA)

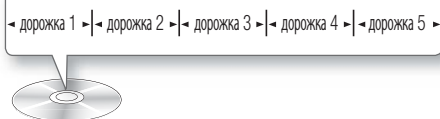

• Диски MP3, WMA, DivX, MKV и MP4

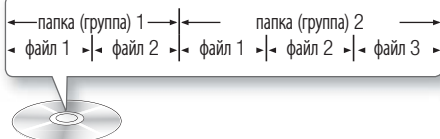

Воспроизведение двухмерного видео в режиме 3D



Обычное двухмерное видео можно просматривать в режиме 3D.



ПРИМЕЧАНИЕ

- При переходе к главному меню или главному меню Smart Hub в режиме 3D произойдет автоматическое переключение в режим 2D.

Использование меню Диск/меню Название/всплывающего меню

Использование меню Диск



1. Во время воспроизведения нажмите кнопку **DISC MENU** на пульте дистанционного управления.
2. С помощью кнопок **▲▼◀▶** сделайте выбор, а затем нажмите кнопку **ВВОД**.



ПРИМЕЧАНИЕ

- В зависимости от используемого диска некоторые элементы меню могут отличаться или это меню может быть недоступно.

Использование меню Название

- Во время воспроизведения нажмите кнопку **TITLE MENU** на пульте дистанционного управления.
- С помощью кнопок **▲▼◀▶** выберите необходимый элемент меню и нажмите кнопку **ВВОД**.



ПРИМЕЧАНИЕ

- В зависимости от используемого диска некоторые элементы меню могут отличаться или это меню может быть недоступно.
- Меню Название будет отображаться, если на диске имеются хотя бы две главы.

Использование всплывающего меню

- Во время воспроизведения нажмите кнопку **POPUP** на пульте дистанционного управления.
- Для выбора нужного меню используйте кнопки **▲▼◀▶** или кнопку **ВВОД**.



ПРИМЕЧАНИЕ

- В зависимости от используемого диска некоторые элементы меню могут отличаться или это меню может быть недоступно.

Воспроизведение списка сюжетов

- Во время воспроизведения нажмите кнопку **DISC MENU** или **TITLE MENU**.
- С помощью кнопок **▲▼** выберите запись, которую необходимо воспроизвести из списка Списков сюжетов, затем нажмите кнопку **ВВОД**.



Использование функций Поиск и Пропуск

Во время воспроизведения можно выполнять быстрый поиск по главе или дорожке и использовать функцию пропуска для перехода к следующему фрагменту.

Поиск необходимой сцены



- Во время воспроизведения нажмите кнопку **ПОИСК** (**◀▶▶▶**).

При каждом нажатии кнопки **ПОИСК** (**◀▶▶▶**) скорость воспроизведения изменяется следующим образом.

BD-ROM, BD-RE/R, DVD-RW/R, DVD+RW/R, DVD-VIDEO	▶▶ 1 → ▶▶ 2 → ▶▶ 3 → ▶▶ 4 → ▶▶ 5 → ▶▶ 6 → ▶▶ 7 ◀◀ 1 → ◀◀ 2 → ◀◀ 3 → ◀◀ 4 → ◀◀ 5 → ◀◀ 6 → ◀◀ 7
DivX, MKV, MP4	▶▶ 1 → ▶▶ 2 → ▶▶ 3 ◀◀ 1 → ◀◀ 2 → ◀◀ 3

- Для возврата в режим обычного воспроизведения нажмите кнопку **ВОСПР.** (**▶**).

ПРИМЕЧАНИЕ

- В режиме поиска звук отсутствует.
- Если слишком быстро нажать и отпустить кнопку **◀◀** или **▶▶**, устройство может среагировать как на удержание кнопки нажатой. Это приведет к выполнению не тех операций, которые требуются, поэтому не нажимайте эти кнопки слишком быстро.

Пропуск глав



- Во время воспроизведения нажмите кнопку **ПРОПУСК** (**◀◀▶▶▶**).

При нажатии кнопки **ПРОПУСК** (**▶▶▶**) выполняется переход к следующей главе. При нажатии кнопки **ПРОПУСК** (**◀◀**) выполняется переход к началу главы. При повторном нажатии кнопки происходит перемещение в начало предыдущей главы.

Основные функции

Замедленное воспроизведение/ покадровое воспроизведение

Замедленное воспроизведение



- В режиме паузы (II) нажмите кнопку **ПОИСК** (▶▶). При нажатии кнопки **ПОИСК** (▶▶) скорость воспроизведения уменьшается до ▶▶ 1/8 ▶▶ 1/4 ▶▶ 1/2
- Для возврата в режим обычного воспроизведения нажмите кнопку **ВОСПР.** (▶).

ПРИМЕЧАНИЕ

- В режиме замедленного воспроизведения звук отсутствует.
- Замедленное воспроизведение возможно только в прямом направлении.

Покадровое воспроизведение



- В режиме паузы нажмите кнопку **ПАУЗА** (II). При каждом нажатии кнопки **ПАУЗА** (II) будет отображаться новый кадр.
- Для возврата в режим обычного воспроизведения нажмите кнопку **ВОСПР.** (▶).

ПРИМЕЧАНИЕ

- В режиме покадрового воспроизведения звук отсутствует.
- Покадровое воспроизведение возможно только в прямом направлении.

Повторное воспроизведение

Повторное воспроизведение главы или раздела



Повторное воспроизведение главы или раздела диска.

1. Во время воспроизведения нажмите кнопку **REPEAT** на пульте дистанционного управления.
2. С помощью кнопок ▲▼ выберите пункт **Часть** или **Название**, затем нажмите кнопку **ВВОД**.

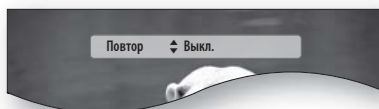

3. Для возврата в режим нормального воспроизведения нажмите кнопку **REPEAT** еще раз.
4. С помощью кнопок ▲▼ выберите **Выкл.**, затем нажмите кнопку **ВВОД**.

ПРИМЕЧАНИЕ

- В зависимости от диска функция повторного воспроизведения может быть недоступна.

Повторное воспроизведение раздела



1. Во время воспроизведения нажмите кнопку **REPEAT** на пульте дистанционного управления.
2. С помощью кнопок ▲▼ выберите **Повтор A-B**.

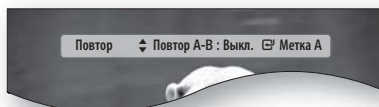

3. Отметьте точку начала (A) повторного воспроизведения, нажав кнопку **ВВОД**.
4. Отметьте точку окончания (B) повторного воспроизведения, нажав кнопку **ВВОД**.
5. Для возврата в режим нормального воспроизведения нажмите кнопку **REPEAT** еще раз.
6. Нажмите кнопку **ВВОД**.

ПРИМЕЧАНИЕ

- Если установить точку окончания повторного воспроизведения (B) ранее, чем через 5 секунд, появится запрещающее сообщение.
- В зависимости от диска функция повторного воспроизведения может быть недоступна.

Использование кнопки TOOLS

Во время воспроизведения можно управлять меню диска нажатием кнопки **TOOLS**.



• Экран меню СЕРВИС



ПРИМЕЧАНИЕ

- Вид меню Сервис зависит от типа диска.

Переход непосредственно к необходимой сцене



1. Во время воспроизведения нажмите кнопку **TOOLS**.
2. С помощью кнопок **▲ ▼** выберите пункт **Поиск сюжета**, **Поиск раздела** или **Поиск времени**.
3. С помощью цифровых кнопок введите **Название**, **Часть** или **Врем. воспроизвед.**, затем нажмите кнопку **ВВОД**.

Выбор языка звуковой дорожки



1. Во время воспроизведения нажмите кнопку **TOOLS**.
2. С помощью кнопок **▲ ▼** выберите пункт **Звук**.
3. Нажмите кнопку **ВВОД**.
4. С помощью кнопок **▲ ▼** выберите нужный язык звуковой дорожки.

ПРИМЕЧАНИЕ

- Индикатор **◀▶** не отображается на экране, если для раздела **BONUSVIEW** не настроены параметры аудио **BONUSVIEW**.

- Информация о первичном/вторичном режиме также будет отображаться, если на диске Blu-ray имеется раздел **BONUSVIEW**. С помощью кнопки **◀▶** осуществляется переключение между первичным и вторичным звуковыми режимами.
- Работа этой функции зависит от того, какие языки аудио закодированы на диске; с некоторыми дисками эта функция не работает.
- Для некоторых дисков Blu-ray можно выбрать многоканальную звуковую дорожку LPCM или звуковую дорожку Dolby Digital на английском языке.

Выбор языка субтитров



1. Во время воспроизведения нажмите кнопку **TOOLS**.
2. С помощью кнопок **▲ ▼** выберите пункт **Субтитры**.
3. С помощью кнопок **◀▶** выберите необходимый язык субтитров.

ПРИМЕЧАНИЕ

- На некоторых дисках Blu-ray/DVD, возможно, удастся изменить субтитры в меню Меню диска по своему усмотрению. Нажмите кнопку **DISC MENU**.
- Работа этой функции зависит от того, какие субтитры закодированы на диске; функция может работать не со всеми дисками Blu-ray/DVD.
- Если на диске Blu-ray имеется раздел **BONUSVIEW**, также будет отображаться информация о первичном или вторичном режиме.
- Эта функция одновременно меняет первичные и вторичные субтитры.
- Общее количество субтитров равно сумме первичных и вторичных субтитров.

Основные функции

Функция субтитров



- Для правильного использования данной функции необходимо обладать определенным опытом распаковки и редактирования видео.
- Для использования функции субтитров сохраните файл субтитров (*.smi) в той же папке с тем же именем файла, что и мультимедийный файл DivX (*.avi).
Пример. Root Samsung_007CD1.avi
Samsung_007CD1.smi
- Имя файла может содержать до 60 буквенно-цифровых символов или до 30 восточноазиатских символов (2-байтовые символы, например, корейские и китайские).

Изменение ракурса камеры



Если на диске Blu-ray/DVD содержатся изображения под несколькими ракурсами, можно использовать функцию РАКУРС.

1. Во время воспроизведения нажмите кнопку **TOOLS**.
2. С помощью кнопок **▲▼** выберите пункт **Ракурс**.
3. С помощью кнопок **◀▶** выберите необходимый ракурс.

Выбор функции Настройка изображения



С помощью этой функции можно настраивать качество видео.

1. Во время воспроизведения нажмите кнопку **TOOLS**.
2. С помощью кнопок **▲▼** выберите пункт **изображения**, затем нажмите кнопку **ВВОД**.
3. С помощью кнопок **◀▶** выберите необходимый **режим**.
 - **Динамический** : повышение четкости изображения.
 - **Норм.** : оптимальный параметр для просмотра большинства типов изображений.
 - **Кино** : оптимальный параметр для просмотра фильмов.

- **Пользователь** : пользователь может настраивать такие функции, как Четкость, Шумоподавление, Контраст, Яркость, Цвет, Тон.

ПРИМЕЧАНИЕ

- Если система подключена к телевизору, совместимому с BD Wise, на котором для функции BD Wise установлено значение Вкл., меню настройки изображения не отобразится.

Настройка функции BONUSVIEW



Функция BONUSVIEW позволяет просматривать дополнительное содержимое (например, комментарии) в небольшом окне во время просмотра фильма.

Эта функция доступна только на дисках с функцией bonusview.



Основное аудио/видео

Дополнительное аудио/видео

1. Во время воспроизведения нажмите кнопку **TOOLS**.
2. С помощью кнопок **▲▼** выберите пункт **идею BONUSVIEW** или **аудио BONUSVIEW**.
3. С помощью кнопок **◀▶** выберите необходимый параметр bonusview.

ПРИМЕЧАНИЕ

- Если включить или отключить параметр видео BONUSVIEW, параметр аудио BONUSVIEW также будет включен или отключен в соответствии с настройкой параметра видео BONUSVIEW.

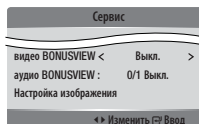

Прослушивание музыки



Кнопки пульта дистанционного управления, используемые для воспроизведения музыки

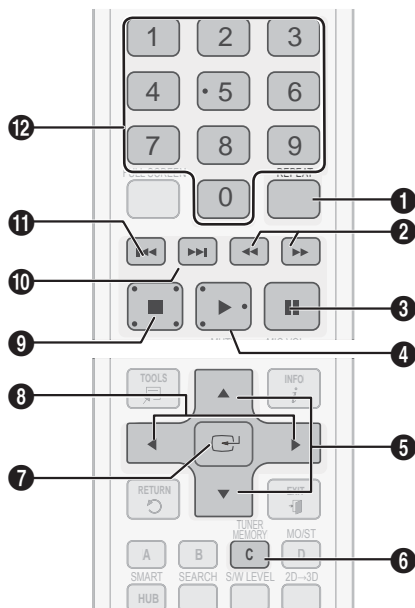

1	Кнопка REPEAT : выбор режима воспроизведения в списке воспроизведения.
2	Кнопки ПОИСК : Аудио компакт-диски (CD-DA) - ускоренное воспроизведение. MP3 - воспроизведение с переходами. (10 секунд)
3	Кнопка ПАУЗА : Приостановка воспроизведения.
4	Кнопка ВОСПР. : воспроизведение выбранной композиции.
5	Кнопки ▲▼ : выбор композиции в списке музыкальных файлов или в списке воспроизведения.
6	ЖЕЛТАЯ (C) кнопка: Выберите Режим редактирования или Режим воспроизведения.

7	Кнопка ВВОД : воспроизведение выбранной дорожки.
8	Кнопка ▶ : переход на следующую страницу списка музыкальных файлов или к следующей композиции списка воспроизведения во время воспроизведения.
9	Кнопка ◀ : переход на предыдущую страницу списка музыкальных файлов или к предыдущей композиции списка воспроизведения во время воспроизведения.
10	Кнопка СТОП : остановка воспроизведения композиции.
11	Кнопка ▶▶ : воспроизведение следующей дорожки. Кнопка ◀◀ : воспроизведение предыдущей дорожки. Если нажать эту кнопку через три секунды после начала воспроизведения в списке воспроизведения, будет повторно воспроизводиться текущая композиция с начала. Но если нажать эту кнопку в течение трех секунд после начала воспроизведения, будет воспроизводиться предыдущая композиция.
12	ЦИФРОВЫЕ кнопки: во время воспроизведения нажмите кнопку с номером нужной композиции. Будет воспроизведена выбранная композиция. (только для аудио компакт-дисков (CD-DA))

Основные функции

Воспроизведение аудио компакт-дисков (CD-DA)/MP3

1. Вставьте аудио компакт-диск (CD-DA) или диск MP3 в слот для диска.
 - Первая дорожка аудио компакт-диска (CD-DA) будет воспроизводиться автоматически.
 - Если воспроизводится диск MP3, с помощью кнопок ◀▶ выберите пункт **Музыка**, затем нажмите кнопку **ВВОД**.

Элементы экранного меню аудио компакт-диска (CD-DA)/MP3

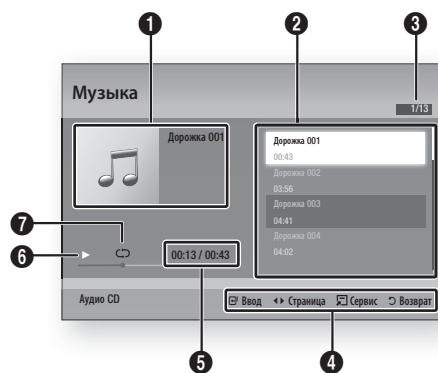

1	Информация о музыкальной композиции.
2	Список воспроизведения.
3	Номер текущей дорожки/общее количество дорожек.
4	Отображение доступных кнопок.
5	Текущее время воспроизведения/общее время воспроизведения.
6	Текущее состояние воспроизведения.
7	Состояние повторного воспроизведения.

2. С помощью кнопок ▲▼ выберите дорожку для воспроизведения, а затем нажмите кнопку **ВВОД**.

Повторное воспроизведение аудио компакт-диска/диска MP3

1. Во время воспроизведения нажмите кнопку **REPEAT**.
2. Выберите необходимый режим воспроизведения, нажав кнопку **REPEAT** еще раз.



Выкл.	Аудио компакт-диски (CD-DA)/MP3	Дорожки воспроизводятся в том порядке, в котором они были записаны на диск.
(C) Одна песня	Аудио компакт-диски (CD-DA)/MP3	Повтор текущей композиции.
(C) Все	Аудио компакт-диски (CD-DA)/MP3	Повторное воспроизведение всех композиций.

ПРИМЕЧАНИЕ

- Во время воспроизведения нажмите кнопку **TOOLS** и задайте для параметра Случ. порядок значение Вкл.. Теперь дорожки можно воспроизводить в случайной последовательности.

Список воспроизведения

1. Вставьте аудио компакт-диск (CD-DA) или диск MP3 в слот для диска.
 - Первая дорожка аудио компакт-диска (CD-DA) будет воспроизводиться автоматически.
 - Если воспроизводится диск MP3, с помощью кнопок ◀▶ выберите пункт **Музыка**, затем нажмите кнопку **ВВОД**.
2. Для перехода в список музыкальных файлов нажмите кнопку **СТОП** (■) или **RETURN**. Отобразится экран со списком музыкальных файлов.
3. Нажмите **ЖЕЛТУЮ (C)** кнопку, чтобы перейти в режим **Режим ред.**
4. С помощью кнопок ▲▼ выберите нужную дорожку. Затем нажмите кнопку **ВВОД**. Для выбора дополнительных дорожек повторите эти действия.
 - Выбранный файл будет отмечен галочкой.
 - Чтобы отменить выбор, снова нажмите кнопку **ВВОД**, чтобы снять галочку рядом с дорожкой.

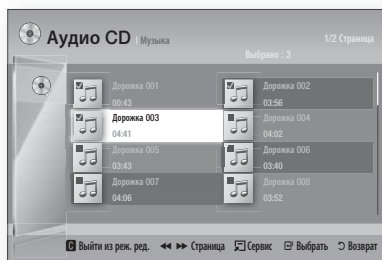

- Выберите нужную дорожку и нажмите кнопку **TOOLS**.
- Для воспроизведения выбранных дорожек выберите пункт Воспр. выбранн. в меню **Сервис** и нажмите кнопку **ВВОД**.

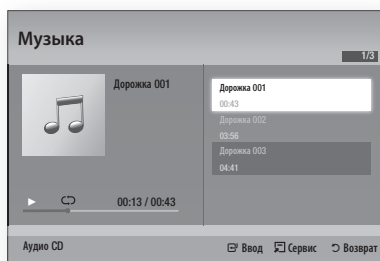

- Для возврата в режим **Режим ред.** нажмите кнопку **СТОП** или **RETURN**.
- Чтобы выйти из режима **Режим ред.**, нажмите **ЖЕЛТУЮ (C)** кнопку.

ПРИМЕЧАНИЕ

- На аудио компакт-диске (CD-DA) можно создать список воспроизведения, содержащий до 99 дорожек.

Режим звука

Функция DSP (Цифровой процессор сигналов)

Можно выбрать режим, в котором возможно оптимизировать качество звука в соответствии со своими предпочтениями.

Нажмите кнопку **DSP**.

SMART SOUND → MP3 ENHANCER →
POWER BASS → USER EQ → DSPOFF

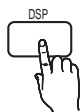

- SMART SOUND** : эта функция выполняет регулировку и стабилизацию уровня громкости при ее резких изменениях во время переключения каналов или смены сцен.
- MP3 ENHANCER** : эта функция также позволяет улучшить звучание (например, музыки в формате mp3). Можно повысить качество звучания файлов MP3 (24 кГц, 8 бит) до уровня качества компакт-дисков (44,1 кГц, 16 бит).
- POWER BASS** : эта функция усиливает низкочастотные составляющие и создает эффект звуков ударов.
- USER EQ** : Настройку параметров эквалайзера можно выполнить вручную по своему усмотрению.

РЕЖИМ SFE (Эффект звукового поля)

Можно установить параметр Режим SFE, наилучшим образом подходящий для воспроизводимого типа музыки.

Нажмите кнопку **SFE MODE**.



Концертный зал в Бостоне (Hall 1)	Чистый звук вокала, как при прослушивании в концертном зале.
Филармония в Братиславе (Hall 2)	Чистый звук вокала, как при прослушивании в концертном зале, но менее мощный, чем в режиме ЗАЛ 1.
Джаз-клуб в Сеуле	Рекомендуемый параметр для прослушивания музыки в стиле джаз.
Церковь в Сеуле	Создание иллюзии пребывания в большой церкви.
Амфитеатр (Rock)	Рекомендуемый параметр для прослушивания музыки в стиле рок.
Выкл.	Параметр для прослушивания в обычном режиме.

Основные функции

Режим Dolby Pro Logic II

Можно выбрать необходимый звуковой режим Dolby Pro Logic II.

Нажмите кнопку  **PL II**.

MUSIC	При прослушивании музыки можно настроить звуковые эффекты, создающие иллюзию живого исполнения.
MOVIE	Создание иллюзии реальности звука.
PROLOGIC	Можно прослушивать источник 2-канального звука в режиме объемного 5.1-канального звучания, когда активны все громкоговорители. - Через отдельные динамики звук может не воспроизводиться в зависимости от входного сигнала.
MATRIX	Будет слышен многоканальный объемный звук.
STEREO	Звук будет слышен только из левого и правого фронтальных громкоговорителей, а также из сабвуфера.

ПРИМЕЧАНИЕ

- При выборе режима Dolby Pro Logic II подключите внешнее устройство к разъемам AUDIO INPUT (Л и П) на устройстве. При подключении только к одному разъему (Л и П) получить объемное звучание невозможно.

S/W LEVEL

Можно настроить уровень сабвуфера.



3D Sound

Можно прослушивать более естественное и впечатляющее объемное звучание с богатыми оттенками. Можно настроить глубину звучания, выбирая разные уровни.



Выкл. → **Высокий** → **Высокий** → **Низкий**

ПРИМЕЧАНИЕ

- Параметр недоступен в режиме **FM**.

Вертикальный объемный звук

Реализация эффекта вертикального звукового поля; этот эффект усиливает пространственное восприятие музыки и фильмов и обеспечивает живое звучание.



Выкл. → **Высокий** → **Низкий** → **Выкл.**

Воспроизведение диска с изображениями



Просмотр файлов фотографий

JPEG файлы воспроизводятся в формате 16:9, поэтому при подключении к телевизору с форматом экрана 4:3 изображение будет воспроизводиться сжатым по бокам. Для корректного отображения JPEG файлов используйте широкоформатный режим вашего телевизора (формат экрана 16:9) или подключение к широкоформатному телевизору"

1. Подключите запоминающее устройство USB с файлами JPEG или вставьте диск с файлами JPEG.
2. С помощью кнопок **◀▶** выберите пункт **Мое содерж.**, а затем нажмите кнопку **ВВОД**, когда с помощью кнопок **▲▼** будет выбран пункт **Фотографии**.
3. С помощью кнопок **▲▼◀▶** выберите папку для воспроизведения, а затем нажмите кнопку **ВВОД**.
4. С помощью кнопок **▲▼◀▶** выберите фотографию для воспроизведения, а затем нажмите кнопку **ВВОД**.

ПРИМЕЧАНИЕ

- Нельзя увеличить демонстрационную графику в полноэкранном режиме.

Использование кнопки TOOLS

Во время воспроизведения слайд-шоу можно использовать различные функции с помощью кнопки **TOOLS**.

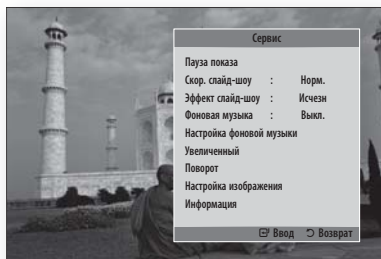

- **Пауза показа** : выберите, если требуется приостановить показ слайдов.
- **Скор. слайд-шоу** : выберите, если необходимо настроить скорость показа слайдов.
- **Эффект слайд-шоу** : выберите, если требуется задать эффект слайд-шоу.
- **Фоновая музыка** : прослушивание музыки при просмотре фотографии.
- **Настройка фоновой музыки** : выберите, если требуется задать настройку фоновой музыки.
- **Увеличенный** : увеличение текущего изображения (до 4-х раз).
- **Поворот** : поворот фотографии.
(Поворот фотографии в направлении по или против часовой стрелки.)
- **Настройка изображения** : выберите для настройки качества изображения.
- **Информация** : информация об изображении, включая имя, размер и т.д.

ПРИМЕЧАНИЕ

- Если система подключена к телевизору, совместимому с BD Wise, на котором для функции BD Wise установлено значение Вкл., меню Настройка изображения не отобразится.
- Прежде чем можно будет включить функцию фоновой музыки, необходимо убедиться, что на том же носителе, что и музыкальный файл, имеется файл фотографии. На качество звука могут влиять скорость передачи файла MP3, размер фотографии и метод кодировки.
- Воспроизведение видеофайлов со скоростью передачи 20 Мбит/с или выше может быть остановлено.

Воспроизведение файлов с устройства хранения USB



Для воспроизведения файлов мультимедиа (MP3, JPEG, DivX и т.д.), загруженных с накопителя USB, можно использовать разъем USB.

1. Перейдите к главному меню.



2. В режиме остановки подключите устройство хранения USB к порту USB на передней панели устройства.

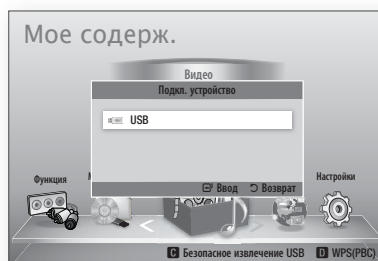

3. Нажмите кнопку **ВВОД**.
4. С помощью кнопок **▲▼▶◀** выберите видео, музыку или фотографии, затем нажмите кнопку **ВВОД**.
5. Для получения информации о воспроизведении видеофайлов, музыкальных файлов или файлов фотографий см. стр. 46-55.

ПРИМЕЧАНИЕ

- Во избежание повреждения данных, хранящихся на устройстве USB, следует выполнить его безопасное отключение (активировать функцию "Безопасное извлечение USB"). С помощью кнопки **MENU** перейдите в главное меню, нажмите **ЖЕЛТУЮ (C)** кнопку, а затем нажмите кнопку **ВВОД**.
- Если во время воспроизведения файлов с устройства хранения USB вставить диск, режим устройства автоматически изменится на режим BD/DVD.

Основные функции

Прослушивание радио

Использование кнопок на пульте дистанционного управления

1. Нажмите кнопку **FUNCTION** и выберите пункт **FM**.
2. Настройтесь на необходимую радиостанцию.
 - **Настройка на предустановленные радиостанции 1:** необходимо сначала сохранить желаемую частоту в качестве предустановки. Нажмите кнопку **СТОП** (■), выберите параметр **PRESET**, а затем нажмите кнопку **TUNING/CH** (^v), чтобы выбрать предварительно настроенную радиостанцию.
 - **Ручная настройка:** нажмите кнопку **СТОП** (■), выберите параметр **MANUAL**, а затем нажмите кнопку **TUNING/CH** (^v) для настройки на более высокую или более низкую частоту.
 - **Автоматическая настройка:** нажмите кнопку **СТОП** (■), выберите параметр **MANUAL**, а затем нажмите и удерживайте нажатой кнопку **TUNING/CH** (^v) для автоматического поиска станций в выбранном диапазоне.

Установка режима Моно/Сtereo

Нажмите кнопку **MO/ST**.

- При каждом нажатии кнопки происходит переключение между режимами **Сtereo** и **Моно**.
- В области с плохим приемом выберите режим **МОНО** для приема радиосигнала без помех.



Предварительная настройка радиостанций

Пример. Предварительная настройка на радиостанцию FM 89.10

1. Нажмите кнопку **FUNCTION** и выберите пункт **FM**.
2. Нажмите кнопку **TUNING/CH** (^v) и выберите <89.10>.
3. Нажмите кнопку **TUNER MEMORY**.
 - На дисплее начнет мигать **НOMEP**.
4. Нажмите кнопку **TUNER MEMORY** еще раз.
 - Нажимайте кнопку **TUNER MEMORY**, пока **НOMEP** не исчезнет с дисплея.
 - **НOMEP** исчезнет с дисплея, и станция будет сохранена в памяти.
5. Для предварительной настройки еще одной радиостанции повторите шаги 2-4.
 - Для настройки на предварительно настроенную радиостанцию нажмите кнопку **TUNING/CH** (^v), чтобы выбрать канал.



Сетевые службы

Подключив устройство к сети, можно использовать различные сетевые службы, например Smart Hub или BD-LIVE.

Перед использованием любых сетевых служб ознакомьтесь со следующими инструкциями.

1. Подключите устройство к сети (см. стр. 25-26).
2. Настройте параметры сети. (см. стр. 37-40).

Использование Smart Hub

Функция Smart Hub позволяет скачивать фильмы, видео и музыку из Интернета, предоставляет доступ к различным платным и бесплатным приложениям, а затем просматривать их на телевизоре. К приложениям относятся новости, спортивные программы, прогнозы погоды, сведения о котировке акций, карты, фотографии и игры.

Эту функцию можно также запустить с помощью кнопки **SMART HUB** на пульте дистанционного управления.



Первый запуск Smart Hub

Для первого запуска Smart Hub выполните следующие действия.

1. Перейдите в главное меню.



2. С помощью кнопок ◀▶ выберите пункт **Интернет**, затем нажмите кнопку **ВВОД**.

3. Появится экран Smart Hub.

ПРИМЕЧАНИЕ

- Некоторые приложения доступны только для определенных стран.

4. Затем отобразится экран условий соглашения об обслуживании. Если вы согласны с условиями, с помощью кнопок ◀▶ выберите пункт **Принимаю**, а затем нажмите кнопку **ВВОД**.

ПРИМЕЧАНИЕ

- Экраны могут отображаться с небольшой задержкой.

5. Появится экран Обновление услуги. Будет установлен ряд служб и приложений. По завершении экран будет закрыт. Загруженные приложения и службы отобразятся на экране Smart Hub. Для этого может потребоваться некоторое время.

ПРИМЕЧАНИЕ

- В процессе установки экран Smart Hub может ненадолго закрыться.
- По завершении установки может быть отображено несколько экранов. Можно закрыть их с помощью кнопки **ВВОД** или дождаться, пока они закроются самостоятельно.

6. Чтобы запустить приложение, выберите его с помощью кнопок ▲▼◀▶, затем нажмите кнопку **ВВОД**.

Сетевые службы

Общий обзор службы Smart Hub

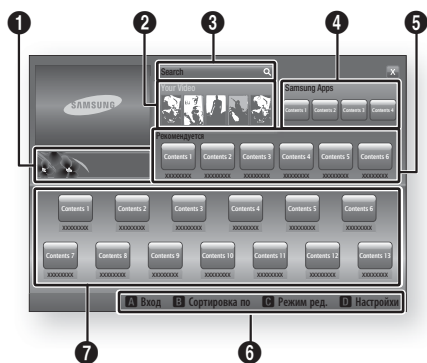

1 **Коммерческая информация** : отображение руководства Smart Hub, краткой информации об устройстве и новом приложении.

Your Video : предоставление рекомендаций по видео на основе вкусов пользователя.

- Эта служба предоставляет рекомендации по фильмам, основываясь на ранее выбранных вами фильмах.
- Служба позволяет выбрать фильм, предоставляет список поставщиков VOD (Видео по запросу), у которых имеется данный фильм, а затем позволяет выбрать поставщика, у которого можно скачать фильм. (В некоторых регионах потоковая передача видео недоступна.)
- Инструкции по использованию службы Your Video можно найти на веб-сайте по адресу: www.samsung.com.
- Эта функция действует только в определенных регионах.

Search : доступ к встроенной функции поиска поставщиков видео и подключенных устройств AllShare.

- Можно использовать во время работы Smart Hub (только не во время просмотра с диска Blu-ray).
- Для более легкого доступа к службе используйте кнопку **ПОИСК** пульта дистанционного управления.
- Инструкции по использованию функции поиска можно найти на веб-сайте по адресу: www.samsung.com.

4 **Samsung Apps** : возможность загрузки всевозможных платных и бесплатных программных служб.

5 **Рекомендуется** : рекомендуемое содержимое, управляемое компанией Samsung.

Справка по навигации : отображение кнопок пульта дистанционного управления, с помощью которых осуществляется навигация в окне функции Smart Hub.

- 6** • **КРАСНАЯ (A)** : вход в службу Smart Hub.
- **ЗЕЛЕНАЯ (B)** : сортировка приложений.
- **ЖЕЛТАЯ (C)** : редактирование приложений.
- **СИНЯЯ (D)** : изменение настроек Smart Hub.

7 **Мои приложения** : отображение галереи пользователя, в которой можно добавлять, изменять и удалять приложения.

ПРИМЕЧАНИЕ

- Компания Samsung Electronics не несет ответственности за нарушения в работе службы Smart Hub, возникшие по вине поставщика услуг в силу любых причин.
- Служба Smart Hub обеспечивает загрузку и обработку данных через Интернет, чтобы содержимое можно было просматривать на экране телевизора. Если Интернет-соединение нестабильное, служба может работать с запаздыванием или ее работа может быть прервана. Более того, при нарушении работы сети Интернет устройство может автоматически отключиться. В этом случае проверьте соединение с Интернетом и повторите попытку.
- Возможно, программные службы будут поддерживать только английский язык, и доступное содержимое будет отличаться в зависимости от области.
- Для получения дополнительной информации о службе Smart Hub посетите веб-сайт поставщика службы.
- Предоставляемые услуги могут изменяться поставщиком службы Smart Hub без уведомления.
- Содержимое службы Smart Hub может варьироваться в зависимости от установленной версии микропрограммы устройства.
- Платное содержимое в формате DivX, защищенное авторскими правами, можно воспроизводить только через кабель HDMI.

Использование клавиатуры

С помощью пульта дистанционного управления можно использовать экранную клавиатуру и вводить буквы, цифры и символы.

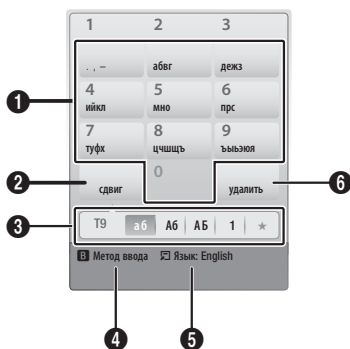

1	Используемая клавиатура. Используйте для ввода букв, цифр и символов.
2	Нажмите кнопку FULL SCREEN на пульте дистанционного управления для переключения режима ввода. : ab, Ab, AB, цифры или значки.
3	Отображение текущего режима ввода.
4	Нажмите ЗЕЛЕНУЮ (В) кнопку на пульте дистанционного управления для изменения способа ввода. (T9 или ABC)
5	Нажмите кнопку TOOLS на пульте дистанционного управления, чтобы изменить язык.
6	Нажмите кнопку REPEAT на пульте дистанционного управления, чтобы удалить символ.

Ввод текста, цифр и символов

Для ввода текста нажмите цифровую кнопку на пульте дистанционного управления, соответствующую букве, которую необходимо ввести. Если требуется ввести букву, которая не первой стоит на своей клавише экранной клавиатуры, нажимайте клавишу очень быстро, пока не перейдете к этой букве. Например, если требуется ввести букву b, два раза быстро нажмите на пульте дистанционного управления клавишу 2. Чтобы ввести первую букву из изображенных на клавише, нажмите, отпустите, а затем подождите.

Для перемещения по тексту используйте кнопки со стрелками. Чтобы удалить текст, поставьте курсор справа от символа, который требуется удалить, а затем нажмите кнопку **REPEAT**. Чтобы изменить регистр или ввести цифры или знаки пунктуации, нажмите кнопку **FULL SCREEN**.

Создание учетной записи

Чтобы создать собственную, эксклюзивную конфигурацию Smart Hub, создайте свою учетную запись Smart TV.

Для создания учетной записи выполните следующие действия.

1. Нажмите **КРАСНУЮ (А)** кнопку на пульте дистанционного управления. Появится экран входа.

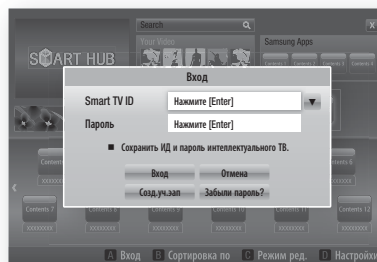

2. С помощью кнопок **▲▼◀▶** выберите пункт **Созд. уч. зап.**, а затем нажмите кнопку **ВВОД**.
3. На следующем экране выберите **Smart TV ID**, затем нажмите кнопку **ВВОД**. Появится экран ввода и клавиатура.
4. С помощью этой клавиатуры введите свой адрес электронной почты. Он будет сохранен как ваш идентификационный номер.

ПРИМЕЧАНИЕ

- Клавиатура работает так же, как клавиатура сотового телефона.

5. После ввода нажмите кнопку **ВВОД** для выбора **ОК**, затем еще раз нажмите кнопку **ВВОД**. Снова появится экран создания учетной записи.
6. Выберите **Пароль**, затем нажмите кнопку **ВВОД**. Появится экран Пароль и клавиатура.
7. Введите пароль с помощью этой клавиатуры. Пароль может представлять собой любое сочетание букв, цифр и символов.

ПРИМЕЧАНИЕ

- Нажмите **КРАСНУЮ (А)** кнопку на пульте дистанционного управления, чтобы после ввода пароля отобразить или скрыть пароль.

Сетевые службы

- После ввода нажмите кнопку **ВВОД** для выбора **ОК**, затем еще раз нажмите кнопку **ВВОД**. Повторно появится экран входа.
- Выберите **Подтверждение пароля**, затем нажмите кнопку **ВВОД**.
- Повторите действия шагов 7 и 8.
- Когда экран входа появится повторно, выберите **Создать учетную запись**, а затем нажмите кнопку **ВВОД**. Появится окно подтверждения.
- Выберите **ОК**, затем нажмите кнопку **ВВОД**. Появится окно продолжения регистрации службы.
- Выберите **Пер. к регистр.**, затем нажмите кнопку **ВВОД**.
- Появится окно регистрации учетной записи службы.
 - Если у вас уже имеются учетные записи одного из перечисленных поставщиков, можно связать учетную запись и пароль поставщика с вашей учетной записью Smart TV. Регистрация упрощает доступ к веб-сайтам поставщиков. Инструкции по регистрации представлены в шаге 2 раздела Управление учетными записями в меню Настройки.
 - Если у вас нет учетных записей поставщиков или в данный момент вы не хотите регистрировать существующие учетные записи, выберите **Зарег. позже**, а затем нажмите кнопку **ВВОД**. Можно также дождаться, пока приблизительно через минуту окно само не закроется.

ПРИМЕЧАНИЕ

- В качестве идентификатора необходимо использовать свой адрес электронной почты.
- Можно зарегистрировать до 10 учетных записей пользователя.
- Для использования Smart Hub учетная запись не требуется.

Вход с помощью учетной записи

Чтобы войти в систему с помощью своей учетной записи Smart TV, выполните следующие действия.

- Когда на экране телевизора будет отображаться главный экран Smart Hub, нажмите **КРАСНУЮ (A)** кнопку на пульте дистанционного управления. Появится экран входа.

- Выберите **стрелку вниз** рядом с полем **Smart TV ID**, затем нажмите кнопку **ВВОД**.
- В отобразившемся списке выберите свой идентификационный номер, затем нажмите кнопку **ВВОД**. Повторно появится экран входа.
- Выберите **Пароль**, затем нажмите кнопку **ВВОД**. Появится окно Пароль и клавиатура.
- Используя клавиатуру и кнопки пульта дистанционного управления, введите свой пароль. После ввода нажмите кнопку **ВВОД**, выберите **ОК**, затем еще раз нажмите кнопку **ВВОД**.

ПРИМЕЧАНИЕ

- Если требуется, чтобы при активации службы Smart Hub пароль вводился автоматически, после ввода пароля выберите пункт Запомнить ID и пароль Smart TV, а затем нажмите кнопку **ВВОД**. Рядом с этим пунктом появится галочка. При выборе или вводе вашего идентификационного номера в Smart Hub ваш пароль будет вводиться автоматически.

Меню Настройка - СИНЯЯ (D) кнопка

На экране меню Настройка можно управлять учетной записью, сбрасывать ее, а также настраивать свойства учетной записи.

Для доступа к меню Настройки и его элементам выполните следующие действия.

- Нажмите **СИНИЮ (D)** кнопку на пульте дистанционного управления.
- С помощью кнопок **▲ ▼** выберите нужный элемент меню и нажмите кнопку **ВВОД**.

Функции на экране меню Настройки описаны ниже.

ПРИМЕЧАНИЕ

- Элемент Диспетчер услуг, включенный в список элементов меню Настройки, недоступен при использовании домашних кинотеатров Blu-ray.

Управление учетной записью

Меню Управление учетной записью включает функции, позволяющие зарегистрировать учетные записи поставщиков услуг, изменять пароль Smart Hub, а также удалять или отключать пользовательскую учетную запись Smart TV.

Регистрация учетной записи службы

Если в окне функции Регистрация учетной записи службы у вас уже имеются учетные записи поставщиков, можно связать учетную запись и пароль поставщика с вашей учетной записью Smart TV. Если установить связь с учетной записью, в Smart Hub можно будет легко войти с помощью учетной записи, при этом имя учетной записи или пароль вводить не требуется.

Для использования функции Регистрация учетной записи службы выполните следующие действия.

1. В меню Настройки, выберите Регистрация учетной записи службы, затем нажмите кнопку **ВВОД**. Появится окно регистрации учетной записи службы.
2. С помощью кнопок ▲▼ выберите поставщика услуги, с которым хотите связать свою учетную запись Smart TV, а затем нажмите кнопку **ВВОД**.

ПРИМЕЧАНИЕ

- Если у вас есть учетная запись Samsung и в Smart Hub вам требуется использовать функцию Samsung Apps, в этой службе вам необходимо зарегистрировать учетную запись Samsung Apps. Дополнительную информацию см. на стр. 64.
3. Используя экранную клавиатуру и кнопки пульта дистанционного управления, введите свой идентификационный номер и пароль. После ввода нажмите кнопку **ВВОД**.

ПРИМЕЧАНИЕ

- Это должны быть идентификационный номер и пароль, которые вы обычно используете для доступа к учетной записи на этом сайте.
4. Если идентификационный номер и пароль будут введены правильно, появится сообщение Регистрация выполнена успешно.
 5. После нажатия **ВВОД** выполните шаги со 2 по 4, чтобы установить связь с другим поставщиком службы.
 6. После этого нажмите кнопку **RETURN**.

Изменить пароль

С помощью функции Изменить пароль можно изменить свой пароль Smart Hub. Для изменения пароля выполните следующие действия.

1. Выберите **Изменить пароль**, затем нажмите кнопку **ВВОД**.

2. Введите текущий пароль. Появится следующий экран.
3. На следующем экране в первой строке введите новый пароль. Для подтверждения еще раз введите его во второй строке.
4. Появится экран с сообщением Пароль изменен. Нажмите кнопку **ВВОД** или дождитесь, пока экран не закроется, приблизительно 5 секунд.

Удалить из сп. уч. записей ТВ

Функция Remove from Удалить из списка учетных записей ТВ отменяет все учетные записи службы, зарегистрированные на данный момент на экране RegiРегистрация учетной записи службы.

Отключить учетную запись

Функция Отключить учетную запись отключает учетную запись Smart TV и удаляет ее и все настройки учетной записи из службы Smart Hub.

Диспетчер услуг

В этом меню задаются службы специальных приложений. (AP New, бегущая строка и др.)

ПРИМЕЧАНИЕ

- Работа этой функции возможна только при установке специального приложения.

Сброс

С помощью функции Сброс выполняется инициализация всех загруженных приложений, удаление всех учетных записей пользователя и всех настроек из системы устройства, а также выполняется восстановление всех настроек Smart Hub до заводских настроек по умолчанию. Затем с помощью этой функции выполняется повторный запуск Smart Hub, как если бы эта служба запускалась в первый раз. Однако учетная запись пользователя сохраняется на сервере Smart Hub, чтобы войти в систему с помощью своей учетной записи, на экране создания учетной записи введите свой идентификационный номер и пароль.

1. В меню Управление учетной записью выберите пункт Сброс, затем нажмите кнопку **ВВОД**. Появится экран Сброс.
2. Введите свой пароль безопасности. Это пароль, который был введен при настройке параметров родительского ограничения для BD или DVD (см. стр. 42). Если такой пароль не вводился, введите "0000".

Сетевые службы

3. Спустя несколько секунд произойдет автоматический сброс Smart Hub. Экран может стать черным, а затем снова отобразится экран службы Smart Hub. Через несколько секунд будет запущена процедура повторной инициализации.
4. Для завершения повторной инициализации перейдите к шагу 4 раздела "Первый запуск Smart Hub". (см. стр. 57)

ПРИМЕЧАНИЕ

- Если вы забыли пароль, нажмите кнопку **СТОП** (■) на передней панели устройства и удерживайте ее в течение более 5 секунд (при отсутствии диска в устройстве).

Свойства

При выборе элемента меню Свойства отобразятся три функции, отвечающие за отображение информации о службе Smart Hub:

Дополнительно

Отображение таких сведений о Smart Hub, как номер версии, число установленных служб, процент использования памяти и уникальный идентификационный номер продукта.

Условия соглашения об обслуживании

Отображение условий соглашения об обслуживании.

Меню Режим ред. - ЖЕЛТАЯ (C) кнопка

С помощью функций меню Режим редактирования можно управлять приложениями раздела Мои приложения на экране Smart Hub. Эти функции позволяют блокировать и разблокировать доступ к ряду приложений, создавать новые папки и перемещать в них приложения, переименовывать папки, удалять приложения и изменять их местоположение на экране.

Чтобы получить доступ к меню Режим ред. и его элементам, выполните следующие действия.

1. Нажмите **ЖЕЛТУЮ (C)** кнопку на пульте дистанционного управления. В нижней части экрана появится строка меню Режим ред..
2. С помощью кнопок **▲▼◀▶** выберите нужный элемент меню и нажмите кнопку **ВВОД**.

Функции строки меню Режим ред. описаны ниже.

ПРИМЕЧАНИЕ

- Некоторые элементы меню могут не отображаться на экране. Чтобы увидеть эти элементы, с помощью кнопок **◀▶** переместитесь к кромке экрана, а затем, чтобы отобразить нужные элементы, нажмите один или несколько раз.
- Строку можно закрыть, выделив значок X в правом нижнем углу, а затем нажав кнопку **ВВОД**.

Переместить

С помощью функции Перемещение можно изменить положение приложения на экране. Для использования функции Переместить выполните следующие действия.

1. Нажмите **ЖЕЛТУЮ (C)** кнопку на пульте дистанционного управления.
2. Выберите приложение, затем нажмите кнопку **ВВОД**. Над приложением отобразится отметка.
3. Нажмите **▲▼◀▶** для выбора пункта **Переместить**, затем нажмите кнопку **ВВОД**. Откроется окно **Переместить**.
4. Для перемещения значка используйте кнопки **▲▼◀▶**. Когда значок окажется в том месте, где нужно, нажмите кнопку **ВВОД**. Приложение переместится в это новое место.

Новая папка

Функция Новая папка позволяет создавать новые папки и присваивать им имена. После создания новой папки в нее можно перемещать приложения. Для использования функции Новая папка выполните следующие действия.

1. Нажмите **ЖЕЛТУЮ (C)** кнопку на пульте дистанционного управления.
2. С помощью кнопок **▲▼◀▶** переместите курсор к пункту Новая папка, а затем нажмите кнопку **ВВОД**. Появится окно Новая папка и клавиатура.
3. С помощью этой клавиатуры введите имя новой папки, а затем нажмите кнопку **ВВОД**. Экран Новая папка закроется, а вновь созданная папка отобразится на экране Smart Hub.

Переместить в папку

С помощью функции Переместить в папку можно переместить приложение в папку. Для использования функции Переместить в папку выполните следующие действия.

1. Нажмите **ЖЕЛТУЮ (С)** кнопку на пульте дистанционного управления.
2. Выберите приложение, затем нажмите кнопку **ВВОД**.
3. С помощью кнопок **▲▼◀▶** выберите пункт Переместить в папку, а затем нажмите кнопку **ВВОД**. Откроется окно Переместить в папку.
4. С помощью кнопок **▲▼◀▶** выберите папку, а затем нажмите кнопку **ВВОД**. Появится, а затем закроется сообщение Перемещено в папку. Теперь приложение перемещено в папку.

Доступ к приложению в папке

1. Закройте меню Режим ред..
2. В меню Мои приложения с помощью кнопок **▲▼◀▶** выберите папку, а затем нажмите кнопку **ВВОД**. Откроется папка.
3. Выберите приложение, затем нажмите кнопку **ВВОД**. Начнется запуск приложения или службы.

Редактирование элементов папки

Выберите папку, затем нажмите кнопку **ВВОД**. Откроется папка.

Нажмите **ЖЕЛТУЮ (С)** кнопку на пульте дистанционного управления. В нижней части экрана появятся кнопки редактирования.

Функции этих кнопок аналогичны функциям кнопок в меню Режим ред. Например, чтобы переместить приложение обратно на основной экран Мои приложения, выполните следующие действия.

1. Выберите приложение.
2. Выберите функцию Переместить в папку, а затем нажмите кнопку **ВВОД**. Появится окно Переместить в папку.
3. Выберите Мои приложения, затем нажмите кнопку **ВВОД**. Окно Переместить в папку закроется, а приложение снова будет отображаться на экране Мои приложения.

Переименовать папку

Функция Переименовать папку позволяет переименовывать папки. Для использования функции Переименовать папку выполните следующие действия.

1. Нажмите **ЖЕЛТУЮ (С)** кнопку на пульте дистанционного управления.
2. С помощью кнопок **▲▼◀▶** выберите папку, а затем нажмите кнопку **ВВОД**.
3. С помощью кнопок **▲▼◀▶** выберите пункт Переименовать папку, а затем нажмите кнопку **ВВОД**. Появится окно Переименование папки и клавиатура.
4. С помощью этой клавиатуры введите новое имя, а затем нажмите кнопку **ВВОД**. Окно переименования закроется, а новое имя отобразится под папкой.

Блокировка

С помощью функции Блокировка можно заблокировать некоторые мини-приложения раздела Мои приложения, чтобы их невозможно было открыть без ввода кода родительского контроля.

Для использования функции Блокировка выполните следующие действия.

1. Нажмите **ЖЕЛТУЮ (С)** кнопку на пульте дистанционного управления.
2. С помощью кнопок **▲▼◀▶** выберите мини-приложение, а затем нажмите кнопку **ВВОД**. Если мини-приложение можно заблокировать, элемент меню Блокировка будет активным.
3. С помощью кнопок **▲▼◀▶** выберите пункт Блокировка, а затем нажмите кнопку **ВВОД**. Появится окно Защита.
4. Введите свой код родительского контроля (см. стр. 42). Если код родительского контроля вами не задан, введите "0000".
5. Нажмите кнопку **ВВОД**. Появится, а затем закроется окно Служба блокировки, подтверждающее блокировку. Рядом с именем приложения отобразится изображение замка.

Сетевые службы

Разблокировка

1. Нажмите **ЖЕЛТУЮ (С)** кнопку на пульте дистанционного управления.
2. С помощью кнопок **▲▼◀▶** выберите заблокированное приложение, а затем нажмите кнопку **ВВОД**.
3. С помощью кнопок **▲▼◀▶** выберите пункт Разблокировка, а затем нажмите кнопку **ВВОД**. Появится окно Защита.
4. Введите код родительского контроля (см. стр. 42). Если код родительского контроля вами не задан, введите "0000".
5. Нажмите кнопку **ВВОД**. Появится, а затем закроется окно Отключение службы блокировки, подтверждающее отключение блокировки.

Удалить

С помощью функции Delete (Удаление) можно удалять приложения из раздела Мои приложения. Для использования функции Удалить выполните следующие действия.

1. Нажмите **ЖЕЛТУЮ (С)** кнопку на пульте дистанционного управления.
2. С помощью кнопок **▲▼◀▶** выберите приложение, а затем нажмите кнопку **ВВОД**.
3. С помощью кнопок **▲▼◀▶** выберите пункт Удалить, а затем нажмите кнопку **ВВОД**. Появится сообщение "Удалить выбранные элементы?".
4. Выберите **Да**, затем нажмите кнопку **ВВОД**. Приложение будет удалено.

Меню Сортировка по - ЗЕЛЕНАЯ (В) кнопка

С помощью функций меню Сортировка можно сортировать приложения раздела Мои приложения по следующим критериям: По умолчанию, Имя, Дата, Частота, Категория, Определенный пользователем. Если местоположение приложения будет изменено вручную, то при его запуске в меню Сортировка автоматически будет выбран пункт Определенный пользователем.

Для сортировки приложений раздела Мои приложения выполните следующие действия.

1. Нажмите **ЗЕЛЕНУЮ (В)** кнопку на пульте дистанционного управления.
2. С помощью кнопок **◀▶** выберите способ сортировки, а затем нажмите кнопку **ВВОД**. В службе Smart Hub сортировка приложений выполняется способом, выбранным пользователем.

Samsung Apps

С помощью службы Samsung Apps можно загружать платные и бесплатные приложения и службы в систему домашнего кинотеатра Blu-ray, а затем использовать их на телевизоре.

К этим приложениям и службам относятся видеозаписи, музыкальные файлы, фотографии, игры, новости, спортивные новости и т.д.

Приложения, соответствующие новым приложениям, отображаются в разделе Мои приложения.

Регулярно добавляются новые приложения и службы.

Платные приложения

Для загрузки платных приложений необходимо создать учетную запись Samsung и назначить для этой учетной записи кредитную карту.

Если требуется создать учетную запись Samsung, посетите веб-сайт www.samsung.com

ПРИМЕЧАНИЕ

- Данная служба в некоторых странах может не предоставляться.

Доступ к экрану Samsung Apps

Чтобы получить доступ к экрану Samsung Apps, с помощью кнопок **▲▼◀▶** перейдите в область Samsung Apps на экране Smart Hub, а затем нажмите кнопку **ВВОД**. Появится экран Samsung Apps.

ПРИМЕЧАНИЕ

- Если экран открывается первый раз, отобразится окно с условиями и положениями службы. Выберите Принимаю, затем нажмите кнопку **ВВОД**.

Работа на экране Samsung Apps

Для использования экрана Samsung Apps выполните следующие действия.

1. С помощью кнопок ◀▶ переместитесь к списку категорий в левой части экрана.
2. С помощью кнопок ▲▼ выделите нужную категорию. Через несколько секунд на экране Samsung Apps отобразятся приложения этой категории. В верхней части появятся вкладки сортировки.
3. С помощью кнопки ▶ перемещайтесь к отображаемым приложениям или службам.
4. С помощью кнопок ▲▼◀▶ выберите приложение или службу, затем нажмите кнопку **ВВОД**. Появится экран Сведения о приложении с описанием службы или приложения.
5. Выберите Загрузить сейчас, затем нажмите кнопку **ВВОД**. Если приложение или служба предоставляются бесплатно, будет выполнена загрузка и запуск. Если они платные, то для завершения загрузки выполните инструкции на экране.

ПРИМЕЧАНИЕ

- Некоторые приложения можно загрузить бесплатно, однако для их использования требуется зарегистрироваться у поставщика или оплатить счет.
- Приложения, соответствующие приложениям и службам, загруженным из Samsung Apps, отображаются в разделе Мои приложения.

Сортировка по вкладкам

Сортировку по вкладкам можно выполнить в верхней части экрана с помощью кнопок ▲▼◀▶. На каждой вкладке отображаются службы или приложения выбранной категории, отсортированные по критериям вкладки (Рекомендуется, Наиболее загружаемые, Самые новые, Название).

Для доступа к сортировке по вкладкам можно также использовать **СИНИЮ (D)** кнопку на пульте дистанционного управления. При каждом нажатии **СИНИЮ (D)** кнопки отображается следующая вкладка сортировки.

Категории в Samsung Apps

Приложения можно рассортировать по следующим категориям.

- **Новые возможности** : отображение недавно зарегистрированных приложений.
- **Видео** : отображение различных видеоматериалов, например фильмов, телепрограмм и коротких видеороликов.
- **Игра** : отображение различных игр, например sudoku и шахмат.
- **Спорт** : отображение различных спортивных служб, например отчетов, фотографий и коротких видеороликов со спортивных соревнований.
- **Стиль** : отображение служб для работы с личными материалами, например музыкальных приложений, инструментов для организации личных фотографий, социальных сетей типа Facebook и Twitter.
- **Информация** : отображение различных информационных служб, например новостей, индексов финансовых акций, прогноза погоды.
- **Другое** : подборка разнообразных служб.

Моя учетная запись

Параметр Моя учетная запись предоставляет доступ к журналу заказов и загрузок в службе Samsung Apps, а также к экрану Оплата приложений. Для доступа к данной информации необходимо иметь учетную запись Samsung.

Справка

При возникновении вопросов по поводу службы Samsung Apps сначала просмотрите содержание раздела Справка. Если ни один из советов не подошел, посетите веб-сайт www.samsung.com.

Для использования функции Справка выполните следующие действия.

1. С помощью кнопок ▲▼◀▶ выберите пункт Справка и нажмите кнопку **ВВОД**.
2. После отображения раздела Справка с помощью кнопок ◀▶ получите доступ к содержимому.
3. Используйте кнопки ▲▼ для прокрутки текста справки.
4. С помощью кнопки ◀ можно выйти из раздела справки.

Сетевые службы

Использование цветных кнопок пульта дистанционного управления при работе с Samsung Apps

- **КРАСНАЯ (A) (Login (Вход))** : вход в систему с помощью учетной записи Smart TV.
- **ЗЕЛЕНАЯ (B) (Эскизы/список)**: переключение способа отображения приложений (в виде эскизов или списка).
- **СИНЯЯ (D) (Сортировка по)** : сортировка приложений по категориям Рекомендуется, Наиболее загружаемые, Самые новые или Название.
- **Возврат** : возврат в предыдущее меню.

ПРИМЕЧАНИЕ

- Службы загрузки Интернет-содержимого могут добавляться или удаляться поставщиками без уведомления.

Инструкции по использованию Your Video или функции поиска можно найти на веб-сайте по адресу: www.samsung.com

BD-LIVE™

Подключив устройство к сети, можно просматривать различное видеосодержимое на дисках, поддерживающих службу BD-LIVE.

1. Подключите запоминающее устройство USB к гнезду USB на передней панели устройства, а затем проверьте объем свободной памяти. Для работы службы BD-LIVE на запоминающем устройстве должно быть не менее 1 Гб свободного места.
2. Вставьте диск Blu-ray с поддержкой службы BD-LIVE.
3. Выберите элемент содержимого из различного содержимого службы BD-LIVE, предоставленного производителем диска.

ПРИМЕЧАНИЕ

- Использование BD-LIVE и предоставленного содержимого зависит от вида и производителя диска.

Использование функции AllShare

Функция AllShare позволяет воспроизводить музыкальные файлы, видеофайлы и файлы фотографий, сохраненные на компьютере, на мобильном телефоне, совместимом с DLNA, или в сетевом устройстве хранения устройства.

Для использования функции AllShare необходимо подключить устройство к сети (см. стр. 25-26). Чтобы использовать AllShare на компьютере, на нем необходимо установить программное обеспечение AllShare.

Если имеется мобильный телефон, совместимый с DLNA, или сетевое устройство хранения, функцию AllShare можно использовать без установки дополнительного программного обеспечения.

Загрузить программное обеспечение для компьютера и получить подробные инструкции по использованию AllShare можно с веб-сайта Samsung.com.

Поиск и устранение неисправностей

Если данное устройство работает неправильно, см. приведенную ниже таблицу. Если возникшая проблема не упомянута ниже или если с помощью приведенных инструкций не удастся устранить неисправность, выключите устройство, отсоедините кабель питания и обратитесь за помощью к ближайшему официальному дилеру или в сервисный центр Samsung Electronics.

Неисправность	Проверка/устранение
Не удается извлечь диск.	<ul style="list-style-type: none"> Надежно ли подключен кабель питания к розетке? Выключите питание, а затем включите его снова.
Воспроизведение не начинается.	<ul style="list-style-type: none"> Проверьте номер региона диска BD/DVD. Диски DVD, приобретенные за границей, могут не воспроизводиться. Диски CD-ROM и DVD-ROM нельзя воспроизводить на данном устройстве. Убедитесь в том, что установлен правильный возрастной уровень.
При нажатии кнопки Воспр./Пауза воспроизведение не начинается.	<ul style="list-style-type: none"> Возможно, используется деформированный диск или диск с царапинами на поверхности. Протрите диск.
Звук не воспроизводится.	<ul style="list-style-type: none"> В режимах быстрого, замедленного и пошагового воспроизведения звук отсутствует. Правильно ли подключены громкоговорители? Правильно ли выполнена настройка громкоговорителей? Не имеется ли на диске сильных повреждений?
Звук слышен только из некоторых громкоговорителей, а не из всех 8.	<ul style="list-style-type: none"> При прослушивании определенных дисков BD/DVD звук выводится только через фронтальные громкоговорители. Проверьте, правильно ли подключены громкоговорители. Настройте громкость. При воспроизведении компакт-диска, радио или телепрограммы звук выводится только через фронтальные громкоговорители. Выберите "PRO LOGIC II", нажав кнопку  PL II (Dolby Pro Logic II) на пульте дистанционного управления, чтобы использовать все шесть громкоговорителей.
7.1-канальный звук Dolby Digital не воспроизводится.	<ul style="list-style-type: none"> Есть ли на диске метка "Dolby Digital 7.1 CH"? 7.1-канальный объемный звук Dolby Digital воспроизводится только в том случае, если диск записан в режиме 7.1-канального звука. Правильно ли выбран язык звуковой дорожки для звука Dolby Digital 7.1-CH на дисплее экранной информации?
Не работает пульт дистанционного управления.	<ul style="list-style-type: none"> Соблюдается ли угол и радиус действия при использовании пульта дистанционного управления? Не разряжены ли батареи? Правильно ли выбраны функции режимов (TV/BD) на пульте дистанционного управления (телевизора или проигрывателя дисков BD)?
<ul style="list-style-type: none"> Диск вращается, но изображение не воспроизводится. Плохое качество изображения. Наблюдается колебание изображения. 	<ul style="list-style-type: none"> Включен ли телевизор? Правильно ли подключены видеокабели? Возможно, диск грязный или поврежден. Диск низкого качества может не воспроизводиться.
Функция настройки языка и субтитров не работает.	<ul style="list-style-type: none"> Нельзя настроить язык и субтитры, если на диске нет функции настроек языка и субтитров.
Экран меню не отображается, даже если выбрана функция меню.	<ul style="list-style-type: none"> Экран меню не отображается, даже если выбрана функция меню.

Прочее

Неисправность	Проверка/устранение
Невозможно изменить форматное соотношение.	<ul style="list-style-type: none"> • Диски BD/DVD, записанные в форматном соотношении 16:9, можно воспроизводить в режиме 16:9 широкоформ, в режиме 4:3 впис в экран или режиме 4:3 во весь экр, а диски BD/DVD, записанные в форматном соотношении 4:3, можно просматривать только в форматном соотношении 4:3. Просмотрите этикетку диска Blu-ray и выберите необходимую функцию.
<ul style="list-style-type: none"> • Устройство не работает. (Пример: устройство выключается или слышен странный шум.) • Устройство работает неправильно. 	<ul style="list-style-type: none"> • Нажмите и в течение 5 секунд удерживайте кнопку СТОП (■) на пульте дистанционного управления в режиме ОЖИДАНИЯ. <ul style="list-style-type: none"> - При использовании функции СБРОС все сохраненные настройки будут удалены. Не используйте эту функцию без необходимости.
Забит пароль для настройки возрастной категории.	<ul style="list-style-type: none"> • Не вставляя диск в устройство, нажмите и удерживайте кнопку СТОП (■) на панели устройства в течение более 5 секунд. На экране отобразится надпись INIT, и для всех настроек будут установлены значения по умолчанию. Затем нажмите кнопку POWER. <ul style="list-style-type: none"> - При использовании функции СБРОС все сохраненные настройки будут удалены. Не используйте эту функцию без необходимости.
Не осуществляется прием радиостанций.	<ul style="list-style-type: none"> • Правильно ли подключена антенна? • Если входной сигнал антенны слабый, установите внешнюю FM-антенну там, где имеются хорошие условия приема сигнала.
При попытке прослушивания звука с телевизора с помощью данного устройства звук не слышен.	<ul style="list-style-type: none"> • Если во время прослушивания звука с телевизора включена эта функция и нажата кнопка ИЗВЛЕЧЬ (▲), то будут включены функции BD/DVD и громкость звука с телевизора снизится до нулевой.
На экране отображается сообщение "Недоступно".	<ul style="list-style-type: none"> • При этом невозможно использовать какие-либо функции или действия. Причины перечислены ниже. <ol style="list-style-type: none"> 1. Программное обеспечение BD/DVD ограничивает использование функций. 2. Программное обеспечение BD/DVD не поддерживает требуемую функцию (например, ракурсы). 3. Функция недоступна в этот конкретный момент. 4. Была запрошена глава, номер раздела или время поиска, выходящее за рамки диапазона.
Если для выхода HDMI установлено значение разрешения, которое телевизор не поддерживает (например, 1080p), возможно, изображение не будет отображаться на экране телевизора.	<ul style="list-style-type: none"> • Нажмите и удерживайте кнопку СТОП (■) на передней панели в течение более 5 секунд (диск в устройстве должен отсутствовать). Все параметры будут сброшены до заводских настроек.
Отсутствует выходной сигнал HDMI.	<ul style="list-style-type: none"> • Проверьте соединение телевизора и разъема HDMI устройства. • Проверьте, поддерживает ли телевизор сигнал HDMI с разрешением 576p/480p/720p/1080i/1080p.
Искаженное изображение HDMI на экране.	<ul style="list-style-type: none"> • Если на экране появятся случайные помехи, значит телевизор не поддерживает протокол HDCP (Highbandwidth Digital content protection).

Неисправность	Проверка/устранение
Функция PC Share Manager	
Папки, к которым открыт общий доступ с помощью функции PC Share Manager, отображаются, а файлы нет.	<ul style="list-style-type: none"> Здесь отображаются только файлы, относящиеся к категориям Изображение, Музыка и Кино. Файлы, не относящиеся к перечисленным категориям, могут не отображаться.
Функция AllShare	
Видео воспроизводится рывками.	<ul style="list-style-type: none"> Проверьте стабильность сети. Проверьте, правильно ли подключен кабель и не перегружена ли сеть.
Подключение телевизора и компьютера через AllShare нестабильное.	<ul style="list-style-type: none"> IP-адрес в одной подсети должен быть уникальным. В противном случае может возникнуть конфликт IP-адресов. Проверьте, включен ли брандмауэр. Если брандмауэр включен, отключите его.
BD-LIVE	
Не удается подключиться к серверу BD-LIVE.	<ul style="list-style-type: none"> Проверьте состояние сетевого подключения в меню Проверка сети. Проверьте, подключено ли к устройству запоминающее устройство USB. Для работы службы BD-LIVE на запоминающем устройстве должно быть не менее 1 Гб свободного места. Доступное место можно проверить в разделе Управл. BD-данными (см. стр. 41). Проверьте, выбрано ли в меню Интернет соединение BD-LIVE значение Разрешено(всем). Если все перечисленные действия ни к чему не приведут, обратитесь к поставщику содержимого или обновите микропрограмму до последней версии.
Ошибка при использовании службы BD-LIVE.	<ul style="list-style-type: none"> Для работы службы BD-LIVE на запоминающем устройстве должно быть не менее 1 Гб свободного места. Доступное место можно проверить в разделе Управл. BD-данными (см. стр. 41).

ПРИМЕЧАНИЕ

- При восстановлении заводских настроек все данные пользователя, сохраненные в базе данных, будут удалены.

Прочее

Технические характеристики

Домашний кинотеатр - устройство, предназначенное для просмотра видеофильмов, видеопрограмм, а также для организации эффективного звукового сопровождения при просмотре видеофильмов, видеопрограмм или прослушивании аудиокomпозиций в домашних условиях.

Общие	Вес	3,5 кг		
	Диапазон рабочих температур	429,3 (Ш) x 58,4 (В) x 325,1 (Г) мм		
	Диапазон рабочих температур	От +5°C до +35°C		
	Диапазон рабочей влажности	От 10 % до 75 %		
FM-тюнер	Соотношение сигнал/шум	55 дБ		
	Чувствительность, ограниченная шумами	12 дБ		
	Общий коэффициент нелинейных искажений	0.5 %		
Диск	BD (диск Blu-ray)	Скорость чтения: 9,834 м/сек		
	DVD (цифровой универсальный диск)	Скорость чтения: 6,98 - 7,68 м/сек		
		Прибл. время воспроизведения (односторонний, однослойный диск): 135 мин.		
	Компакт-диск: 12 см	Скорость чтения: 4,8 - 5,6 м/сек. Максимальное время воспроизведения: 74 мин.		
	Компакт-диск: 8 см	Скорость чтения: 4,8 - 5,6 м/сек. Максимальное время воспроизведения: 20 мин.		
Видеовыход	Композитный видеовыход	1 канал: 1,0 Vp-p (нагрузка 75 Ω)		
		Диск Blu-ray : 576i/480i	DVD : 576i/480i	
	Компонентное видео	Y : 1,0 Vp-p (нагрузка 75 Ω)		
		Pr : 0,70 Vp-p (нагрузка 75 Ω) Pb : 0,70 Vp-p (нагрузка 75 Ω)	BD : 576i/480i DVD : 576p/480p, 576i/480i	
Видео/аудио	HDMI	1080p, 1080i, 720p, 576p/480p		
		Многоканальный звук PCM, аудиопоток высокой четкости, звук PCM		
Усилитель	Выход фронтального громкоговорителя	165 Вт x 2 (3 Ω)		
	Выход верхнего фронтального громкоговорителя	165 Вт x 2 (3 Ω)		
	Выход центрального громкоговорителя	170Вт (3 Ω)		
	Выход бокового громкоговорителя	165Вт x 2(3 Ω)		
	Выход сабвуфера	170Вт (3 Ω)		
	Частотная характеристика	Аналоговый вход	20 Гц - 20 кГц (±3 дБ)	
		Цифровой вход	20 Гц - 40 кГц (±4 дБ)	
	Отн. сигнал/шум	70 дБ		
	Разделение каналов	60 дБ		
Чувствительность входа	(AUX) 500 мВ			

	Акустическая система	7.1-канальная акустическая система				
		Фронтальная	Верхний фронтальный	Боковые	Центральный	Сабвуфер
Спротивление	3 Ω	3 Ω	3 Ω	3 Ω	3 Ω	
Диапазон частот	140 Гц - 20 кГц	140 Гц - 20 кГц	140 Гц - 20 кГц	140 Гц - 20 кГц	40 Гц - 160 Гц	
Выходной уровень звукового давления	86 дБ/Вт/М	86 дБ/Вт/М	86 дБ/Вт/М	86 дБ/Вт/М	88 дБ/Вт/М	
Номинальная входная мощность	165 Вт	165 Вт	165 Вт	170 Вт	170W	
Максимальная входная мощность	330 Вт	330 Вт	330 Вт	340 Вт	340W	
Размеры (Ш x В x Г)	Фронтальный/верхний фронтальный : 90 x 1320 x 119 мм (Основание подставки : 250 x 250 мм) Боковые : 90 x 1300 x 119 мм (Основание подставки : 250 x 250 мм) Центральный : 360 x 74,5 x 68,5 мм Сабвуфер : 200 x 390 x 350 мм					
Вес	Фронтальный/верхний фронтальный : 4,96 кг, Боковые : 3,80 кг Центральный : 0,98 кг, Сабвуфер : 5,70 кг					

*: Номинальное значение

- Компания Samsung Electronics Co., Ltd оставляет за собой право изменять технические характеристики без дополнительного уведомления.
- Указанные размеры и вес приблизительны.
- Конструкция и характеристики устройства могут быть изменены без предварительного уведомления.
- Характеристики источника питания и данные о потреблении электроэнергии указаны на наклейке на корпусе устройства.

SWA-5000

Вес	1,1 кг
Размеры (Ш x В x Г)	76,2 x 228 x 152 мм
Диапазон рабочих температур	+5°C - +35°C
Диапазон рабочей влажности	10% - 75%
Выходная мощность СМ.	165 Вт x 2
Диапазон частот	20 Гц - 20 кГц
Соотношение сигнал/шум	65 дБ

Номер сертификата	РОСС КR. АВ57. В00437
Срок действия сертификата	с 20.01.2010 по 19.01.2013
Орган сертификации	ООО "АЛЬТЕСТ" 117418, Москва, ул. Цюрупы, д.14
IP (степень защиты от попадания твердых частиц и влаги)	IP 20
Класс защиты прибора от поражения электрическим током	оборудование класса II
Напряжение питания	Переменный ток: 110-240 В

English **Avis Cinavia** : This product uses Cinavia technology to limit the use of unauthorized copies of some commercially-produced film and videos and their soundtracks. When a prohibited use of an unauthorized copy is detected, a message will be displayed and playback or copying will be interrupted.

More information about Cinavia technology is provided at the Cinavia Online Consumer Information Center at <http://www.cinavia.com>. To request additional information about Cinavia by mail, send a postcard with your mailing address to: Cinavia Consumer Information Center, P.O. Box 86851, San Diego, CA, 92138, USA.

This product incorporates proprietary technology under license from Verance Corporation and is protected by U.S. Patent 7,369,677 and other U.S. and worldwide patents issued and pending as well as copyright and trade secret protection for certain aspects of such technology. Cinavia is a trademark of Verance Corporation. Copyright 2004 - 2010 Verance Corporation. All rights reserved by Verance. Reverse engineering or disassembly is prohibited.

Français **Avis Cinavia** : Ce produit utilise la technologie Cinavia pour limiter l'utilisation de copies illégales de certains films et vidéos disponibles dans le commerce et de leur bande sonore. Lorsqu'une utilisation illégale ou une reproduction interdite est détectée, un message s'affiche et la lecture ou la reproduction s'interrompt. De plus amples renseignements sur la technologie Cinavia sont disponibles auprès du Centre d'information des consommateurs en ligne de Cinavia sur <http://www.cinavia.com>. Pour obtenir des renseignements supplémentaires par la poste sur Cinavia, envoyez votre demande avec votre adresse au : Cinavia Consumer Information Center, P.O. Box 86851, San Diego, CA, 92138, USA.

Ce produit intègre une technologie sous licence de Verance Corporation protégée par le brevet américain 7,369,677 et d'autres brevets américains et internationaux déposés ou en attente, de même que par des droits d'auteur et le secret industriel pour certains aspects de cette technologie. Cinavia est une marque de commerce de Verance Corporation. Copyright 2004-2010 Verance Corporation.

Tous droits réservés par Verance. Il est interdit de tenter de démonter l'appareil et d'en étudier le fonctionnement en vue de le reproduire.

Español **Aviso de Cinavia**: Este producto utiliza tecnología Cinavia para limitar el uso de copias no autorizadas de algunas películas de producción comercial, videos y sus bandas sonoras. Cuando se detecta el uso de una copia no autorizada, aparecerá un mensaje y se interrumpirá la reproducción o la copia.

Información adicional sobre la tecnología Cinavia se facilita en el Centro de información al cliente en línea de Cinavia en <http://www.cinavia.com>. Para solicitar información adicional sobre Cinavia por correo, envíe una tarjeta con su dirección postal a: Cinavia Consumer Information Center, P.O. Box 86851, San Diego, CA, 92138, EE.UU.

Este producto incorpora tecnología de propietario bajo licencia de Verance Corporation y está protegido mediante la patente en EE.UU. 7,369,677 y otras patentes en EE.UU. y en otros países pendientes, así como por copyright y la protección de secreto comercial de ciertos aspectos tecnológicos. Cinavia es una marca comercial de Verance Corporation. Copyright 2004-2010 Verance Corporation. Todos los derechos reservados por Verance. La ingeniería inversa o desensamblaje están prohibidos.

Português **Nota da Cinavia**: Esse produto usa tecnologia Cinavia para limitar o uso de cópias não autorizadas de filmes e vídeos produzidos comercialmente e sua trilha sonora. Quando se detecta o uso proibido de uma cópia não autorizada, aparece uma mensagem e a reprodução ou cópia é interrompida.

Há mais informações sobre a tecnologia Cinavia na Central Cinavia on-line de informações ao cliente, em <http://www.cinavia.com>. Para solicitar mais informações sobre a Cinavia pelo correio, envie um cartão postal com seu endereço para: Cinavia Consumer Information Centre, P.O. Box 86851, San Diego, CA, 92138, USA.

Esse produto incorpora tecnologia proprietária sob licença da Verance Corporation e protegida pela Patente 7,369,677 dos EUA e outras patentes nos EUA e no mundo todo, emitidas e pendentes, além de direitos autorais e proteção ao segredo comercial de certos aspectos dessa tecnologia. Cinavia é uma marca registrada da Verance Corporation. Copyright 2004-2010 Verance Corporation. Todos os direitos reservados à Verance. É proibido realizar engenharia reversa ou desmontagem.

Français **Avis de Cinavia** : Ce produit utilise la technologie Cinavia pour limiter l'utilisation de copies non autorisées de certains films et vidéos commerciaux ainsi que leurs bandes son. Lorsqu'une copie non autorisée est détectée, un message est affiché et la lecture ou la copie est interrompue. Des informations complémentaires concernant la technologie Cinavia sont disponibles sur le site <http://www.cinavia.com> du Centre d'information consommateur Cinavia. Pour toute demande d'informations complémentaires concernant Cinavia par courrier, veuillez écrire à l'adresse suivante : Cinavia Consumer Information Centre, P.O. Box 86851, San Diego, CA, 92138, USA. Ce produit intègre la technologie de protection de la propriété sous licence Verance Corporation protégée par les brevets américains 7.369.677 et d'autres brevets américains et internationaux accordés et en attente ainsi que la protection des droits d'auteur et de l'information commerciale confidentielle pour certains aspects de cette technologie. Cinavia est une marque commerciale de Verance Corporation. Copyright 2004-2010 Verance Corporation. Tous droits réservés par Verance. Il est interdit de tenter de démonter l'appareil et d'en étudier le fonctionnement en vue de le reproduire.

Italiano **Avvertenza Cinavia** : Questo prodotto utilizza tecnologia Cinavia per limitare l'uso di copie non autorizzate di film e video commerciali e relative tracce audio. Se viene rilevato l'uso proibito di una copia non autorizzata, viene visualizzato un messaggio che interrompe la riproduzione o la copia. Per maggiori informazioni sulla tecnologia Cinavia consultare il centro online di informazioni ai consumatori di Cinavia all'indirizzo <http://www.cinavia.com>. Per richiederle maggiori informazioni su Cinavia per e-mail, inviare un messaggio con il proprio indirizzo a: Cinavia Consumer Information Centre, P.O. Box 86851, San Diego, CA, 92138, USA. Questo prodotto è dotato di tecnologia proprietaria di Verance Corporation ed è protetto dal brevetto U.S.A. 7.369.677 e da altri brevetti U.S.A. e di altri Paesi registrati e in attesa di registrazione, di una protezione del copyright e del segreto aziendale per alcuni aspetti di tale tecnologia. Cinavia è un marchio di Verance Corporation. Copyright 2004-2010 Verance Corporation. Verance. Tutti i diritti riservati. Sono vietati il reverse engineering o lo smontaggio.

Português **Aviso Cinavia** : Este produto utiliza tecnologia Cinavia para limitar a utilização não autorizada de cópias de alguns filmes e vídeos produzidos comercialmente e respectivas bandas sonoras. Quando a utilização proibida de uma cópia não autorizada é detectada, é apresentada uma mensagem e a reprodução ou cópia é interrompida. Poderá obter mais informações sobre a tecnologia Cinavia no Centro de Informação ao Consumidor Online da Cinavia em <http://www.cinavia.com>. Para solicitar informações adicionais sobre a Cinavia por correio, envie um bilhete postal com a sua morada para: Cinavia Consumer Information Centre, P.O. Box 86851, San Diego, CA, 92138, USA. Este produto incorpora tecnologia proprietária ao abrigo da licença da Verance Corporation e protegida pela patente americana, 7.369.677 e outras patentes dos EUA e de outros países, emitidas ou cuja aprovação esteja pendente, bem com direitos de autor e protecção de segredo comercial para determinados aspectos da tecnologia mencionada. A Cinavia é uma marca comercial da Verance Corporation. Direitos de autor 2004-2010 Verance Corporation. Todos os direitos reservados pela Verance. É proibido qualquer procedimento de desmontagem ou montagem.

Español **Aviso de Cinavia** : Este producto utiliza tecnología Cinavia para limitar el uso de copias no autorizadas de algunas películas de producción comercial, vídeos y sus bandas sonoras. Cuando se detecta el uso de una copia no autorizada, aparecerá un mensaje y se interrumpirá la reproducción o la copia. Información adicional sobre la tecnología Cinavia se facilita en el Centro de información al cliente en línea de Cinavia en <http://www.cinavia.com>. Para solicitar información adicional sobre Cinavia por correo, envíe una tarjeta con su dirección postal a: Cinavia Consumer Information Center, P.O. Box 86851, San Diego, CA, 92138, EE.UU. Este producto incorpora tecnología de propietario bajo licencia de Verance Corporation y está protegido mediante la patente en EE.UU. 7.369.677 y otras patentes en EE.UU. y en otros países pendientes, así como por copyright y la protección de secreto comercial de ciertos aspectos tecnológicos. Cinavia es una marca comercial de Verance Corporation. Copyright 2004-2010 Verance Corporation. Todos los derechos reservados por Verance. La ingeniería inversa o desensamblaje están prohibidos.

Nederlands **Opmerking betreffende Cinavia** : Dit product maakt gebruik van Cinavia-technologie om het gebruik van illegale exemplaren van sommige commerciële geproduceerde films en video's en de soundtracks ervan te beperken. Wanneer wordt gedetecteerd dat een illegale kopie wordt gebruikt, wordt een bericht weergegeven en zal het afspelen of kopiëren worden onderbroken. U vindt meer informatie over Cinavia-technologie bij het Cinavia Online Consumer Information Centre op <http://www.cinavia.com>. Als u aanvullende informatie over Cinavia via de post wenst te ontvangen, stuurt u een postkaart met uw postadres naar: Cinavia Consumer Information Centre, P.O. Box 86851, San Diego, CA, 92138, USA. Dit product omvat bedrijfseigen technologie onder licentie van de Verance Corporation en wordt beschermd door U.S. Patent 7.369.677 en andere Amerikaanse en internationale patenten die zijn verstrekt of nog in behandeling zijn, naast de bescherming van copyrights en bedrijfsgeheimen voor bepaalde aspecten van dergelijke technologie. Cinavia is een handelsmerk van Verance Corporation. Copyright 2004-2010 Verance Corporation. Alle rechten voorbehouden door Verance. Reverseengineering of demontage is verboden.

Dansk **Bemærkning vedr. Cinavia** : Dette produkt anvender Cinavia-teknologi til begrænsning af ikkeautoriseret kopiering af visse kommercielt producerede film og videoer samt deres lydspor. Når forbudt anvendelse af en ikke-autoriseret kopi detekteres, vises en meddelelse, og afspilning eller kopiering bliver afbrudt. Flere informationer om Cinavia-teknologi fås hos Cinavias onlineforbrugerinformationscenter på <http://www.cinavia.com>. For at få flere informationer om Cinavia pr. post kan du sende et postkort med din postadresse til: Cinavia Consumer Information Centre, P.O. Box 86851, San Diego, CA, 92138, USA. Dette produkt anvender producentspecifik teknologi under licens fra Verance Corporation og er beskyttet af USA-patent 7.369.677 og andre USA- og verdensomfattende patenter, både allerede udstedte og under ansøgning, samt copyright og beskyttelse af handelshemmeligheder for visse dele af sådan teknologi. Cinavia er et varemærke tilhørende Verance Corporation. Copyright 2004-2010 Verance Corporation. Alle rettigheder forbeholdes Verance. Reverse engineering eller adskillelse er forbudt.

Suomi

Cinavia-ilmoitus: Tämä tuote käyttää Cinavia-tekniikkaa rajoittaakseen joidenkin kaupallisesti tuotettujen elokuvien ja videoiden sekä niiden ääniraitojen luovuttomien kopioiden käyttöä. Kun luovuttoman kopion kielletty käyttö tunnistetaan, viesti tulee näkyviin ja toisto tai kopiointi keskeytetään. Saat lisätietoja Cinavia-tekniikasta Cinavia Online Consumer Information Centre -kuluttajakeskuksesta osoitteessa <http://www.cinavia.com>. Voit pyytää lisätietoja Cinaviasta postitse lähettämällä postikortin, joka sisältää postiosoitteesi, osoitteeseen: Cinavia Consumer Information Centre, P.O. Box 86851, San Diego, CA, 92138, USA.

Tässä tuotteessa käytetään valmistajien tekniikkaa Verance Corporationin lisenssillä. Käyttöä suojaavat USA:n patentin 7,369,677 ja muut USA:n sekä maailmanlaajuiset myönnetyt ja vireillä olevat patentit sekä tiettyjen tekniikan osien tekijänoikeus- ja kauppasalaisuusuojut. Cinavia on Verance Corporationin tavaramerkki. Copyright 2004-2010 Verance Corporation. Verance pidättää kaikki oikeudet. Käytetyn salaustekniikan purkaminen on kielletty.

Norsk

Cinavia-merknad : Dette produktet bruker Cinavia-teknologi for å begrense bruken av uautoriserte kopier av enkelte kommersielt produserte filmer, videoer og deres lydspor. Når det detekteres forbudt bruk av en uautorisert kopi, vises en melding og avspillingen eller kopieringen vil bli avbrutt. Mer informasjon om Cinavia-teknologien finner du hos Cinavias forbrukersenter på <http://www.cinavia.com>. For mer informasjon om Cinavia via regulær post, send et postkort med din postadresse til: Cinavia Consumer Information Centre, P.O. Box 86851, San Diego, CA, 92138, USA. Dette produktet innbefatter proprietær teknologi på lisens fra Verance Corporation og er beskyttet av amerikansk patent 7,369,677 og andre amerikanske og verdensomfattende patenter og patentsøknader, samt beskyttelse av copyright og forretningshemmeligheter for visse aspekter av slik teknologi. Cinavia er et varemerke som tilhører Sony Corporation. Copyright 2004-2010 Verance Corporation. Alle rettigheter forbeholdt for Verance. Omvendt utvikling eller demontering er forbudt.

Svenska

Cinavia-meddelande : Den här produkten använder Cinavia-teknik för att begränsa antalet obehöriga kopior på vissa kommersiellt producerade filmer och videor och deras ljudspår. Om en förbjuden användning av en obehörig kopia upptäcks visas ett meddelande och uppspelningen eller kopieringen avbryts. Mer information om Cinavia-tekniken erbjuds av Cinavia Online Consumer Information Centre på adressen <http://www.cinavia.com>. För att begära ytterligare information om Cinavia via post, skicka ett vykort med din adress till: Cinavia Consumer Information Centre, P.O. Box 86851, San Diego, CA, 92138, USA. Den här produkten införlivar egendomsteknik på licens från Verance Corporation och skyddas av det amerikanska patentet 7,369,677 och andra patent i USA och internationellt och väntande patent, samt upphovsrätt och varumärkesskydd för vissa delar av sådan teknik. Cinavia är ett varumärke som tillhör Verance Corporation. Upphovsrätt 2004-2010 Verance Corporation. Med ensamrätt för Verance. Reverse engineering och nedmontering är förbjudet.

Česky

Upozornění k technologii Cinavia : Tento přístroj využívá technologii Cinavia k omezení použití neoprávněných kopií některých komerčních filmů a videí a jejich zvukových stop. Při zjištění zakázaného použití neautorizované kopie se zobrazí hlášení a přehrávání nebo kopírování je přerušeno. Další informace o technologii Cinavia naleznete v Online středisku informací pro spotřebitele na webu <http://www.cinavia.com>. Další informace o technologii Cinavia si můžete vyžádat také poštou. Pošlete svou korespondenční adresu na adresu: Cinavia Consumer Information Centre, P.O. Box 86851, San Diego, CA, 92138, USA.

Tento přístroj využívá proprietární technologii licencovanou společností Verance Corporation a je chráněn patentem USA č. 7 369 677 a dalšími vydanými a přihlášenými patenty ve Spojených státech amerických a dalších zemích. Na některé aspekty této technologie se také vztahuje ochrana autorských práv a obchodního tajemství. Cinavia je ochranná známka společnosti Verance Corporation. Copyright 2004-2010 Verance Corporation. Všechna práva vyhrazena společností Verance. Zpětná analýza a převod do strojového kódu jsou zakázány.

Deutsch

Cinavia Hinweise : Dieses Gerät nutzt die Cinavia Technologie um die Erstellung illegaler Kopien kommerziell produzierter Filme und Videos sowie deren Soundtracks zu verhindern. Wenn die verbotene Nutzung einer illegalen Kopie festgestellt wird, erscheint eine Meldung und die Wiedergabe bzw. der Kopiervorgang werden abgebrochen. Mehr Informationen über die Cinavia Technologie finden Sie im Online Kundeninformationszentrum unter <http://www.cinavia.com>. Wenn Sie zusätzliche Informationen über Cinavia über E-Mail erhalten möchten, senden Sie bitte eine Postkarte mit Ihrer E-Mail Adresse an: Cinavia Consumer Information Centre, P.O. Box 86851, San Diego, CA, 92138, USA.

Dieses Gerät nutzt geschützte Technologie unter der Lizenz von Verance Corporation und ist durch das U.S. Patent 7.369.677 und andere in der USA und weltweit ausgestellten & angemeldeten Patenten sowie durch die Urheberrechte und die Sicherung von Betriebsgeheimnissen bestimmter Aspekte dieser Technologie geschützt. Cinavia ist eine Handelsmarke von Verance Corporation. Copyright 2004-2010 Verance Corporation. Alle Rechte vorbehalten für Verance Reverse Engineering oder Demontage sind verboten.

Magyar

Cinavia figyelmeztetés : A készülék a Cinavia technológiáját használja a kereskedelmi forgalomban lévő filmek és videók, valamint hangsvájjaik illetéktelen másolásának megakadályozására. Ha illetéktelen másolat tiltott használatát érzékeli, a készülék megjelenít egy üzenetet, és a lejátszás vagy másolás félbeszakad.

A Cinavia technológiáról további információkat a Cinavia Online ügyfélszolgálaton kaphat a <http://www.cinavia.com> címen. További információk a Cinaviáról postai úton küldjön egy levelezőlapot a postacímével a következő címre: Cinavia Consumer Information Centre, P.O. Box 86851, San Diego, CA, 92138, USA.

A termék egy szerzői jogvédelmi technológiát alkalmaz, mely eljárás a Verance Corporation birtokol, és az USA-ban bejegyzett 7,369,677 számú szabadalom, illetve más, az USÁban és máshol bejegyzett szabadalmak és szerzői jogok védenek, és az ilyen technológiákra vonatkozó kereskedelmi titkok. A Cinavia a Verance Corporation védjegye. Copyright 2004-2010 Verance Corporation. A Verance minden jogot fenntart. A rendszer visszafejtése vagy visszafordítása tilos.

Polski

Komentarz Cinavia : Urządzenie to korzysta z technologii Cinavia w celu ograniczenia wykorzystania nieupoważnionych kopii pewnych filmów i obrazów wideo wyprodukowanych w celach komercyjnych, oraz ich ścieżek dźwiękowych. W przypadku wykrycia zakazanego użycia nieautoryzowanej kopii, zostanie wyświetlony komunikat i proces odtwarzania i kopiowania zostanie zatrzymany. Więcej informacji o technologii Cinavia można uzyskać w Centrum obsługi klienta Cinavia online: <http://www.cinavia.com>. Aby poprosić o przesłanie dodatkowych informacji o Cinavia pocztą, wyslij kartkę ze swoim adresem pocztowym na adres: Centrum informacji konsumenta Cinavia, P.O. Box 86851, San Diego, CA, 92138, USA. Urządzenie to zostało wyprodukowane z zastosowaniem technologii własnościowej na licencji firmy Verance Corporation, i jest chronione amerykańskim patentem 7,369,677 oraz innymi patentami Stanów Zjednoczonych i innych krajów, wydanymi i wydawanymi, oraz prawami autorskimi, a także chroniony tajemnicą handlową obejmującą określone aspekty takiej technologii. Cinavia jest znakiem towarowym firmy Verance Corporation. Copyright 2004–2010 Verance Corporation. Wszystkie prawa zastrzeżone przez firmę Verance. Niedozwolone jest odtwarzanie wsteczne (ang. reverse engineering) i rozmontowywanie urządzenia.

Slovensky

Upozornenie na technológiu Cinavia : Tento výrobok využíva technológiu Cinavia na obmedzenie používania neoprávnených kópií niektorých komerčne vyrábaných filmov a videí a ich zvukových záznamov. Keď sa zistí, že došlo k zakázanému použitiu neoprávnenej kópie, zobrazia sa správa a prehrávanie alebo kopírovanie sa preruší. Viac informácií o technológii Cinavia nájdete na on-line informačnom centre pre spotrebiteľov Cinavia na lokalite <http://www.cinavia.com>. Ak chcete požiadať o zaslanie ďalších informácií o technológii Cinavia poštou, zašlite list s vašou poštovou adresou na adresu: Cinavia Consumer Information Centre, P.O. Box 86851, San Diego, CA, 92138, USA. Tento výrobok obsahuje súkromnú technológiu na základe licencie od spoločnosti Verance Corporation, ktorá je chránená americkým patentom č. 7 369 677 a ďalšími patentmi a patentovými prihláškami v USA a na celom svete, pričom niektoré aspekty tejto technológie podliehajú aj ochrane autorským právom a ochrane obchodného tajomstva. Cinavia je obchodná značka spoločnosti Verance Corporation. Autorské práva 2004 - 2010 Verance Corporation. Spoločnosť Verance si vyhradzuje všetky práva. Spätná analýza alebo prevod do strojevého kódu sú zakázané.

Slovensščina

Obvestilo o tehnologiji Cinavia: Ta izdelek uporablja tehnologijo Cinavia za omejitev uporabe nepooblaščenih kopij nekaterih komercialno posnetih filmov in video posnetkov ter njihovih zvočnih posnetkov. Kadar naprava zazna uporabo nepooblaščenih kopije, se bo prikazalo sporočilo in predivanje ali kopiranje se bo prekinilo. Več informacij o tehnologiji Cinavia najdete v spletnem informacijskem središču za stranke Cinavia na <http://www.cinavia.com>. Če želite prejeti dodatne informacije o tehnologiji Cinavia po pošti, nam pošljite svoj domači naslov na: Cinavia Consumer Information Centre, P.O. Box 86851, San Diego, CA, 92138, USA. Ta izdelek vsebuje lastniško tehnologijo z licenco družbe Verance Corporation in je zaščiten z ameriškim patentom 7,369,677 ter drugimi izdanimi ali vloženi ameriški in svetovni patenti, kot tudi z zakoni o varstvu pravic in nerazkrivanju poslovnih skrivnosti za določene vidike takšne tehnologije. Cinavia je blagovna znamka družbe Verance Corporation. Avtorske pravice 2004-2010 Verance Corporation. Vse pravice si pridržuje družba Verance. Obratno inženirstvo in razstavljanje sta prepovedana.

Български

Бележка за Cinavia : Този продукт използва технологията Cinavia, за да ограничи използването на неоторизирани копия на някои филми, видеоклипове и саундтраци. Когато се засече забранено ползване на неоторизирано копие, ще се покаже съобщение и възпроизвеждането или копирането ще се прекъсне. Повече информация за технологията Cinavia се предоставя от онлайн центъра за информация за клиенти на Cinavia на <http://www.cinavia.com>. За да поискате допълнителна информация от Cinavia по пощата, изпратете запитванията с вашия пощенски адрес на: Cinavia Consumer Information Centre, P.O. Box 86851, San Diego, CA, 92138, USA. Този продукт използва фирмена технология под лиценз от Verance Corporation и е защитен с патент на САЩ 7,369,677 и други издани и заявени патенти в САЩ и по целия свят, както и от защита на авторското право и търговските тайни за определени аспекти от такава технология. Cinavia е търговска марка на Verance Corporation. Copyright 2004-2010 Verance Corporation. Всички права запазени от Verance. Забранен е инженеринг или демантиране в обратен ред.

Română

Notă din partea Cinavia : Acest aparat utilizează tehnologie Cinavia pentru a limita utilizarea unor copii neautorizate ale unor filme sau materiale video produse spre comercializare, precum și a coloanelor sonore asociate acestora. Dacă este detectată utilizarea ilegală sa unei copii neautorizate, va fi afișat un mesaj și redarea sau copierea este întreruptă. Pentru informații suplimentare despre tehnologia Cinavia, consultați Centrul online de informații pentru consumatori Cinavia, la adresa <http://www.cinavia.com>. Pentru a solicita prin poștă informații suplimentare despre Cinavia, trimiteți un plic timbrat cu adresa dvs. la: Cinavia Consumer Information Centre, P.O. Box 86851, San Diego, CA, 92138, USA. Acest aparat încorporează tehnologie de proprietate sub licență de la Verance Corporation și este protejat de către brevetul SUA 7.369.677 și de către alte brevete din SUA și din întreaga lume emise și în curs de emisie, precum și de către legea drepturilor de autor și a secretului comercial privind anumite aspecte ale acestei tehnologii. Cinavia este o marcă comercială a Verance Corporation. Copyright 2004-2010 Verance Corporation. Toate drepturile sunt rezervate de Verance. Este interzisă demontarea sau dezasamblarea produsului.

Ελληνικά

Είδοποίηση τεχνολογίας Cinavia : Αυτό το προϊόν χρησιμοποιεί τεχνολογία Cinavia για τον περιορισμό της χρήσης μη εξουσιοδοτημένων αντιγράφων ορισμένων ταινιών και βίντεο που διατίθενται στο εμπόριο, καθώς και της ηχητικής επένδυσής τους. Αν ανιχνευτεί απαγορευμένη χρήση ενός μη εξουσιοδοτημένου αντιγράφου, εμφανίζεται ένα μήνυμα και διακόπτεται η αναπαραγωγή ή αντιγραφή. Περισσότερες πληροφορίες για την τεχνολογία Cinavia παρέχονται στο Διαδικτυακό κέντρο πληροφόρησης πελατών της Cinavia, στη διεύθυνση <http://www.cinavia.com>. Για να ζητήσετε πρόσθετες πληροφορίες σχετικά με την τεχνολογία Cinavia μέσω ταχυδρομείου, στείλτε μια κάρτα με την ταχυδρομική διεύθυνσή σας στο: Cinavia Consumer Information Centre, P.O. Box 86851, San Diego, CA, 92138, USA. Το προϊόν αυτό ενομασιώνεται αποκλειστική τεχνολογία που χρησιμοποιείται κατόπιν άδειας από τη Verance Corporation, η οποία προστατεύεται από το δίπλωμα ευρεσιτεχνίας Η.Π.Α. με αριθμό 7.369.677 και άλλα δίπλωματα ευρεσιτεχνίας που έχουν εκδοθεί και εκκρεμούν στις Η.Π.Α. και διεθνώς, καθώς και από προστασία πνευματικών δικαιωμάτων και εμπορικών μυστικών για ορισμένα στοιχεία της συγκεκριμένης τεχνολογίας. Η επωνυμία Cinavia είναι εμπορικό σήμα της Verance Corporation. Πνευματικά δικαιώματα 2004-2010 Verance Corporation. Με την επιφύλαξη παντός δικαιώματος από τη Verance. Απαγορεύεται η αποσυμπίληση ή ανακατασκευή κώδικα.

Hrvatski

Objavijest o tehnologiji Cinavia : ovaj proizvod rabi tehnologiju Cinavia kako bi se ograničila uporaba neovlaštenih kopija nekih komercijalno proizvedenih filmova i videozapisa i njihovih zvučnih zapisa. Kada se otkrije zabranjena uporaba neovlaštene kopije, prikazat će se poruka i prekinut će se reproduciranje i kopiranje. Ostale informacije o tehnologiji Cinavia dostupne su u mrežnom informacijskom centru za korisnike tvrtke Cinavia na <http://www.cinavia.com>. Kako biste zatražili dodatne informacije o tehnologiji Cinavia putem pošte, pošaljite nam dopis na poštansku adresu: Cinavia Consumer Information Centre, P.O. Box 86851, San Diego, CA, 92138, SAD.

Ovaj proizvod sadržava zakonom zaštićenu tehnologiju pod licencom korporacije Verance i zaštićen je američkim patentom 7,369,677 i ostalim američkim i svjetskim patentima koji su izdanje i čije je izdanje u tijeku, kao i zaštitama autorskih prava i poslovnih tajni za određene aspekte te tehnologije. Cinavia je zaštitni znak korporacije Verance. Autorsko pravo 2004-2010 Verance Corporation. Sva prava pridržava Verance. Zabranjeni su obrnuti inženjering i rastavljanje.

Srpski

Cinavia obavještenje : Ovaj proizvod koristi Cinavia tehnologiju za ograničenje upotrebe neovlašćenih kopija nekih komercijalno proizvedenih filmova i video zapisa i zvučnih zapisa. Kada se otkrije upotreba neovlašćene kopije, prikazaće se poruka i reprodukcija ili kopiranje će biti prekinuto.

Više informacija o Cinavia tehnologija dostupne su na internet informacionom centru za potrošače Cinavia na adresi <http://www.cinavia.com>. Da biste zatražili dodatne informacije o Cinavia-1 putem pošte, pošaljite razglednicu sa vaše e-adrese: Cinavia Consumer Information Centre, P.O. Box 86851, San Diego, CA, 92138, SAD.

Ovaj proizvod sadrži tehnologiju u vlasništvu pod licencom kompanije Verance Corporation i zaštićen je američkim patentom 7,369,677 i drugim američkim i svjetskim patentima koji su potvrđeni ili su na čekanju, kao i zaštitom autorskih prava i poslovne tajne za određene aspekte takve tehnologije. Cinavia je zaštitni znak kompanije Verance Corporation. Copyright 2004-2010 Verance Corporation. Sva prava zadržana od strane kompanije Verance. Reinženjering ili demontaža su zabranjeni.

Қазақша

Cinavia ескертуі : Бұл өнімде коммерциялық фильм мен бейнелердің және олардың саунд-тректерінің рұқсатсыз көшірмелерін шектеу үшін Cinavia технологиясы пайдаланылады. Пайдалануға тыйым салынған рұқсатсыз көшірмені пайдалану анықталса, хабар көрсетіледі және ойнату немесе көшіру үзіледі. Cinavia технологиясы туралы қосымша ақпарат <http://www.cinavia.com> торабындағы Cinavia желілік тұтынушылар туралы ақпарат орталығында берілген. Cinavia туралы қосымша ақпаратты пошта арқылы сұрау үшін пошта мекенжайыңыз бар ашықхатты мына мекенжайға жіберіңіз : Cinavia Consumer Information Centre, P.O. Box 86851, San Diego, CA, 92138, USA.

Бұл Verance корпорациясының лицензиясы бар жекеменшік технологияны қамтиды және АҚШ-тың 7,369,677 патентімен, әрі шығарылған және кутудегі басқа АҚШ және дүниежүзілік патенттермен, сондай-ақ, авторлық құқықтармен және осындай технологияның белгілі бір жақтарын құпия қорғаныспен қорғалған. Cinavia – Verance корпорациясының сауда белгісі. Авторлық құқықтар, 2004-2010 Verance корпорациясы. Барлық құқықтар Verance корпорациясымен қорғалған. Кері жобалауға және бөлшектеуге тыйым салынады.

Русский

Уведомление о Cinavia: Данный продукт оснащен технологией Cinavia, которая не позволяет использовать незаконно сделанные копии серийно изготавливаемых записей фильмов и видео, а также музыки из этих фильмов и видео. В случае обнаружения использования незаконно сделанной копии на экране появится соответствующее сообщение, и процесс воспроизведения или копирования будет прерван.

Дополнительные сведения о технологии Cinavia представлены на сайте Центра информации для потребителей Cinavia по адресу: <http://www.cinavia.com>. Чтобы запросить дополнительные сведения о технологии Cinavia по почте, отправьте нам открытку с вашим почтовым адресом: Cinavia Consumer Information Centre, P.O. Box 86851, San Diego, CA, 92138, USA. Данный продукт оснащен запатентованной технологией с лицензией от Verance Corporation и защищенной патентом США 7,369,677 и другими патентами США и международными патентами, изданными и рассматриваемыми, а определенные аспекты этой технологии – авторскими правами и охраной секретов производства. Cinavia является товарным знаком корпорации Verance Corporation. Verance Corporation, 2004-2010 гг. Все права защищены корпорацией Verance. Инженерный анализ и разборка запрещены.

Українська

Зауваження щодо Cinavia: У цьому продукті використовується технологія Cinavia, що обмежує використання несанкціонованих копій деяких комерційних кінофільмів і відеозаписів, а також використаних у них звукових доріжок. У разі виявлення забороненого використання несанкціонованої копії, відобразиться відповідне повідомлення, а відтворення або копіювання буде призупинено.

Додаткові відомості про технологію Cinavia можна знайти в Інформаційному онлайн-центрі Cinavia за веб-адресою <http://www.cinavia.com>. Щоб надіслати запит на отримання додаткової інформації про Cinavia поштою, надішліть поштову листівку зі своєю поштовою адресою на таку адресу: Cinavia Consumer Information Centre, P.O. Box 86851, San Diego, CA, 92138, USA. У цьому продукті використано запатентовану технологію, ліцензовану компанією Verance Corporation і захищену патентом США 7 369 677 та іншими всіма світовими патентами, виданими та такими, що очікують затвердження, а також авторським правом і принципами охорони таємниць виробництва певних аспектів цієї технології. Cinavia є торговельною маркою Verance Corporation. Авторське право належить корпорації Verance Corporation, 2004-2010 рр. Усі права належать корпорації Verance. Забороняється вносити зміни до конструкції продукту або розбирати його.

Tiếng Việt

Thông báo của Cinavia: Sản phẩm này sử dụng công nghệ Cinavia để hạn chế việc sử dụng các bản sao trái phép một số bộ phim và video được sản xuất thương mại và các đoạn âm thanh của chúng. Khi bị phát hiện sử dụng bản sao trái phép, một thông báo sẽ được hiển thị và việc phát lại hoặc sao chép sẽ bị gián đoạn. Thông tin khác về công nghệ Cinavia được cung cấp tại Trung tâm thông tin dành cho người tiêu dùng trực tuyến Cinavia ở địa chỉ <http://www.cinavia.com>. Để yêu cầu thông tin khác về Cinavia qua thư, hãy gửi một danh thiếp kèm theo địa chỉ nhận thư của bạn đến: Cinavia Consumer Information Centre, P.O. Box 86851, San Diego, CA, 92138, USA.

Sản phẩm này tích hợp công nghệ độc quyền theo giấy phép của Verance Corporation và được bảo hộ bởi Bằng sáng chế Hoa Kỳ 7,369,677 và các bằng sáng chế của Hoa Kỳ và trên toàn thế giới khác đã được cấp và đang chờ cấp cũng như sự bảo vệ bí mật thương mại và bản quyền đối với các khía cạnh cụ thể của công nghệ đó. Cinavia là nhãn hiệu của Verance Corporation. Bản quyền 2004-2010 Verance Corporation. Mọi quyền được bảo lưu bởi Verance. Nghiêm cấm thiết kế đối chiếu và tháo rời sản phẩm.

اللغة العربية

Cinavia : يستخدم هذا المنتج تقنية Cinavia للحد من استخدام النسخ غير المرخص بها من بعض الأفلام ومقاطع الفيديو التي يتم إنتاجها للأغراض التجارية ومسارات الصوت المتاحة بها. وعند اكتشاف الاستخدام المحظور

لنسخة غير معتمدة، يتم عرض رسالة وستتم مقاطعة التشغيل أو النسخ. يتم توفير المزيد من المعلومات حول تقنية Cinavia في مركز معلومات مستهلك Cinavia على الإنترنت في الموقع

<http://www.cinavia.com>. لطلب المزيد من المعلومات حول Cinavia عبر البريد، قم بإرسال البطاقات البريدية مع عنوانك البريدي إلى: Cinavia Consumer Information Centre، P.O. Box 86851، San Diego، CA 92138، USA.

يشتمل هذا المنتج على تقنية مملوكة للشركة بموجب ترخيص من شركة وهي خاضعة لحماية براءة الاختراع الأمريكية Verance Corporation رقم 7,369,677 وغيرها من براءات الاختراع الأمريكية والعالمية الأخرى التي تم إصدارها والمعلقة بالإضافة إلى حماية حقوق الطبع والنشر علامة تجارية Cinavia والأسرار التجارية لأوجه معينة لهذه التقنية. تعد حقوق الطبع والنشر للأعوام من Verance Corporation. خاصة لشركة Verance Corporation. 2004 إلى 2010 محفوظة لشركة Verance. يحظر إجراء الهندسة العكسية أو تفكيك هذا Verance الحقوق لصالح المنتج.

Связывайтесь с SAMSUNG по всему миру

Если у вас есть предложения или вопросы по продуктам Samsung, связывайтесь с информационным центром Samsung.

Area	Contact Centre ☎	Web Site
■ North America		
Canada	1-800-SAMSUNG (726-7864)	www.samsung.com
Mexico	01-800-SAMSUNG (726-7864)	www.samsung.com
U.S.A	1-800-SAMSUNG (726-7864)	www.samsung.com
■ Latin America		
Argentina	0800-333-3733	www.samsung.com
Brazil	0800-124-421 / 4004-0000	www.samsung.com
Chile	800-SAMSUNG (726-7864)	www.samsung.com
Colombia	01-8000112112	www.samsung.com
Costa Rica	0-800-507-7267	www.samsung.com
Dominica	1-800-751-2676	www.samsung.com
Ecuador	1-800-10-7267	www.samsung.com
El Salvador	800-6225	www.samsung.com
Guatemala	1-800-299-0013	www.samsung.com
Honduras	800-7919267	www.samsung.com
Jamaica	1-800-234-7267	www.samsung.com
Nicaragua	00-1800-5077267	www.samsung.com
Panama	800-7267	www.samsung.com
Peru	0-800-777-08	www.samsung.com
Puerto Rico	1-800-682-3180	www.samsung.com
Trinidad & Tobago	1-800-SAMSUNG (726-7864)	www.samsung.com
Venezuela	0-800-100-5303	www.samsung.com
■ Europe		
Albania	42 27 5755	-
Austria	0810 - SAMSUNG (7267864, € 0.07/min)	www.samsung.com
Belgium	02-201-24-18	www.samsung.com/ be (Dutch) www.samsung.com/ be_fr (French)
Bosnia	05 133 1999	-
Bulgaria	07001 33 11	www.samsung.com
Croatia	062 SAMSUNG (062 726 7864)	www.samsung.com
Czech	800-SAMSUNG (800-726786)	www.samsung.com
	Samsung Zrt., česká organizační složka, Oasis Florenc, Sokolovská394/17, 180 00, Praha 8	
Denmark	70 70 19 70	www.samsung.com
Finland	030 - 6227 515	www.samsung.com
France	01 48 63 00 00	www.samsung.com
Germany	01805 - SAMSUNG (726-7864 € 0,14/Min)	www.samsung.com
Hungary	06-80-SAMSUNG (726-7864)	www.samsung.com
Italia	800-SAMSUNG (726-7864)	www.samsung.com
Kosovo	+381 0113216899	-
Luxemburg	261 03 710	www.samsung.com
Macedonia	023 207 777	-
Montenegro	020 405 888	-
Netherlands	0900-SAMSUNG (0900-7267864) (€ 0,10/Min)	www.samsung.com
Norway	815-56 480	www.samsung.com
Poland	0 801 1SAMSUNG (172678) / 022-607-93-33	www.samsung.com
Portugal	80820-SAMSUNG (726-7864)	www.samsung.com
Rumania	1. 08010 SAMSUNG (72678) - doar din rețeaua Romtelecom, tarif local 2. 021.206.01.10 - din orice rețea, tarif normal	www.samsung.com

Area	Contact Centre ☎	Web Site
Serbia	0700 Samsung (0700 726 7864)	www.samsung.com
Slovakia	0800-SAMSUNG (726-7864)	www.samsung.com
Spain	902-1-SAMSUNG (902 172 678)	www.samsung.com
Sweden	0771 726 7864 (SAMSUNG)	www.samsung.com
Switzerland	0848-SAMSUNG (7267864, CHF 0.08/min)	www.samsung.com/ch www.samsung.com/ ch_fr/French)
U.K	0330 SAMSUNG (7267864)	www.samsung.com
Eire	0818 717100	www.samsung.com
Lithuania	8-800-77777	www.samsung.com
Latvia	8000-7267	www.samsung.com
Estonia	800-7267	www.samsung.com
■ CIS		
Russia	8-800-555-55-55	www.samsung.com
Georgia	8-800-555-555	-
Armenia	0-800-05-555	-
Azerbaijan	088-55-55-555	-
Kazakhstan	8-10-800-500-55-500 (GSM: 7799)	www.samsung.com
Uzbekistan	8-10-800-500-55-500	www.samsung.com
Kyrgyzstan	00-800-500-55-500	www.samsung.com
Tadjikistan	8-10-800-500-55-500	www.samsung.com
Ukraine	0-800-502-000	www.samsung.ua www.samsung.com/ ua_ru
Belarus	810-800-500-55-500	-
Moldova	00-800-500-55-500	-
■ Asia Pacific		
Australia	1300 362 603	www.samsung.com
New Zealand	0800 SAMSUNG (0800 726 786)	www.samsung.com
China	400-810-5858 / 010-6475 1880	www.samsung.com
Hong Kong	(852) 3698 4698	www.samsung.com/hk www.samsung.com/ hk_en/
India	3030 8282 / 1800 110011 / 1800 3000 8282 / 1800 266 8282	www.samsung.com
Indonesia	0800-112-8888 / 021-5699-7777	www.samsung.com
Japan	0120-327-527	www.samsung.com
Malaysia	1800-88-9999	www.samsung.com
Philippines	1-800-10-SAMSUNG(726-7864) / 1-800-3-SAMSUNG(726-7864) / 1-800-8-SAMSUNG(726-7864) / 02-5805777	www.samsung.com
Singapore	1800-SAMSUNG (726-7864)	www.samsung.com
Thailand	1800-29-3232 / 02-689-3232	www.samsung.com
Taiwan	0800-329-999	www.samsung.com
Vietnam	1 800 588 889	www.samsung.com
■ Middle East		
Bahrain	8000-4726	www.samsung.com
Egypt	08000-726786	www.samsung.com
Jordan	800-22273	www.samsung.com
Morocco	080 100 2255	www.samsung.com
Oman	800-SAMSUNG (726-7864)	www.samsung.com
Saudi Arabia	9200-21230	www.samsung.com
Turkey	444 77 11	www.samsung.com
U.A.E	800-SAMSUNG (726-7864)	www.samsung.com
■ Africa		
Nigeria	0800-SAMSUNG (726-7864)	www.samsung.com
South Africa	0860-SAMSUNG (726-7864)	www.samsung.com



AB57

Производитель:
Самсунг Электроникс Чуижоу Ко., Лтд."
516229 Ченд-жанг Таун, Хуижоу Сити, Гуангдонг Провинс, Китай



Правильная утилизация аккумуляторов

(Для стран ЕС и других европейских стран, использующих отдельные системы повторного использования аккумуляторов)

Наличие этого символа на аккумуляторе, на его упаковке или в сопроводительной документации указывает на то, что по окончании срока службы изделие не должно выбрасываться с другими бытовыми отходами. Наличие обозначений химических элементов Hg, Cd и Pb означает, что аккумулятор содержит ртуть, кадмий или свинец, количество которых превышает эталонный уровень, определенный в Директиве ЕС 2006/66. Неправильная утилизация аккумуляторов может привести к нанесению вреда здоровью или окружающей среде.

Чтобы защитить природные ресурсы и обеспечить повторное использование материалов, не выбрасывайте аккумуляторы с другими отходами, а сдавайте их на переработку в местную бесплатную службу приема аккумуляторов.



Правильная утилизация изделия (Использованное электрическое и электронное оборудование)

(Данные правила действуют в странах Европейского Союза и других европейских странах с отдельной системой сбора мусора)

Наличие данного знака показывает, что изделие и его электронные аксессуары (например, зарядное устройство, гарнитура, кабель USB) по окончании их срока службы нельзя утилизировать вместе с бытовыми отходами. Во избежание нанесения вреда окружающей среде и здоровью людей при неконтролируемой утилизации, а также для обеспечения возможности их переработки для повторного использования утилизируйте изделие и его электронные аксессуары отдельно от прочих отходов.

Сведения о месте и способе утилизации изделия в соответствии с нормами природоохраны можно получить у продавца или в соответствующей государственной организации.

Бизнес-пользователи должны обратиться к поставщику и ознакомиться с условиями договора покупки. Запрещается утилизировать изделие и его электронные аксессуары вместе с другими производственными отходами.

подлежит использованию по назначению
в нормальных условиях
рок службы : 5 лет.