

HT-C6950W

Домашний кинотеатр с
поддержкой Blu-ray и
акустической системы 7.1
руководство пользователя

УДИВИТЕЛЬНЫЕ ВОЗМОЖНОСТИ

Благодарим за приобретение устройства компании Samsung.

Для наилучшего обслуживания

зарегистрируйте свое устройство по адресу:

www.samsung.com/register

SAMSUNG

Информация по технике безопасности

Предупреждения для безопасного использования

ВО ИЗБЕЖАНИЕ ПОРАЖЕНИЯ ЭЛЕКТРИЧЕСКИМ ТОКОМ НЕ ОТКРЫВАЙТЕ КРЫШКУ (ИЛИ ЗАДНЮЮ ПАНЕЛЬ) УСТРОЙСТВА.

ВНУТРИ УСТРОЙСТВА ОТСУТСТВУЮТ ДЕТАЛИ, РЕМОНТ КОТОРЫХ МОЖЕТ ВЫПОЛНЯТЬ ПОЛЬЗОВАТЕЛЬ. ОБСЛУЖИВАНИЕ ДОЛЖНО ПРОИЗВОДИТЬСЯ КВАЛИФИЦИРОВАННЫМИ СПЕЦИАЛИСТАМИ.

	ВНИМАНИЕ! ОПАСНОСТЬ ПОРАЖЕНИЯ ЭЛЕКТРИЧЕСКИМ ТОКОМ! НЕ ОТКРЫВАТЬ!	
Данный символ указывает на наличие внутри корпуса устройства компонентов, находящихся под высоким напряжением, что может привести к поражению электрическим током или травме.	ВНИМАНИЕ! : ВО ИЗБЕЖАНИЕ ПОРАЖЕНИЯ ЭЛЕКТРИЧЕСКИМ ТОКОМ ПОЛНОСТЬЮ ВСТАВЬТЕ ШИРОКИЙ ПЛОСКИЙ КОНТАКТ ВИЛКИ В ШИРОКИЙ СЛОТ.	Данный символ обозначает важные указания по использованию устройства.

ПРЕДУПРЕЖДЕНИЕ

- Чтобы снизить риск возникновения пожара или поражения электрическим током, не подвергайте это устройство воздействию дождя или влаги.

ВНИМАНИЕ!

- Не подвергайте устройство воздействию жидкостей и не ставьте на него предметы, заполненные жидкостью, например вазы.
- Сетевая вилка позволяет отключить питание, поэтому она должна все время находиться в легкодоступном месте.
- Данное устройство следует подключать только к сетевым розеткам с защитным заземлением.
- Чтобы отключить устройство от электросети, необходимо извлечь вилку кабеля питания из розетки, соответственно, вилка всегда должна содержаться в исправном состоянии.

CLASS 1 LASER PRODUCT
KLASSE 1 LASER PRODUKT
LUOKAN 1 LASER LAITE
CLASS 1 LASER APPARAT
PRODUCTO LÁSER CLASE 1

ЛАЗЕРНЫЙ ПРОДУКТ КЛАССА 1

Данный проигрыватель компакт-дисков классифицируется как ЛАЗЕРНЫЙ продукт КЛАССА 1.

Использование элементов управления, настройки или выполнение процедур, не указанных в данном руководстве, может привести к возникновению опасного лазерного излучения.

ВНИМАНИЕ!

- ПРИ ОТКРЫТИИ И СНЯТИИ БЛОКИРОВКИ СУЩЕСТВУЕТ ОПАСНОСТЬ ОБЛУЧЕНИЯ НЕВИДИМЫМ ЛАЗЕРОМ; ИЗБЕГАЙТЕ ВОЗДЕЙСТВИЯ ЛУЧА.

Меры предосторожности

- Убедитесь, что источник переменного тока соответствует указанному на идентификационной наклейке на задней панели устройства.
- Установите устройство горизонтально на подходящую поверхность (мебель), обеспечив достаточно места вокруг него для вентиляции (7,5 -10 см).
- Не устанавливайте устройство на усилители или другое оборудование, которое может сильно нагреться. Убедитесь, что вентиляционные отверстия не перекрыты.
- Не ставьте на корпус устройства никакие предметы.
- Прежде чем перемещать устройство, убедитесь, что отверстие для вставки дисков свободно.
- Если устройство не используется длительное время, извлеките вилку кабеля питания из розетки, чтобы полностью отключить устройство.
- Во время грозы отключайте вилку кабеля питания от сетевой розетки. Скачки напряжения во время грозы могут повредить устройство.
- Не подвергайте устройство воздействию прямых солнечных лучей и других источников тепла. Это может вызвать перегрев и повредить устройство.
- Не подвергайте устройство воздействию влаги, чрезмерному нагреванию, не размещайте поблизости оборудование, излучающее сильные магнитные или электрические поля (например, громкоговорители).
- В случае неисправной работы устройства отсоедините кабель питания от источника переменного тока.
- Данное устройство не предназначено для промышленного использования. Устройство предназначено только для личного использования.
- При хранении устройства или диска в условиях низкой температуры возможно образование конденсата. При транспортировке устройства в зимнее время прежде чем включать устройство, подождите, пока оно не нагреется до комнатной температуры. Это займет примерно 2 часа.
- Батареи, используемые в данном устройстве, содержат вредные для окружающей среды химические вещества. Не выбрасывайте батареи в корзину с бытовыми отходами.

Просмотр телевизора с использованием 3D-функции

Важные сведения по безопасности. Прежде чем использовать функцию 3D или разрешить пользоваться ею ребенку, прочтите следующие предупреждения.

- Просмотр трехмерного видео не рекомендуется беременным женщинам, пожилым людям, больным эпилепсией, людям, страдающим от сердечных заболеваний или укачивания.
- Мы не рекомендуем просмотр трехмерных изображений людям, имеющим проблемы со здоровьем, людям, испытывающим утомление, недостаток сна или находящимся в нетрезвом состоянии. Некоторые трехмерные изображения могут испугать зрителей.
- При просмотре трехмерного видео не ставьте поблизости острые или легко бьющиеся предметы. Если вы воспринимаете трехмерное видео и реагируете так, как будто это на самом деле происходит с вами, вы можете сломать находящиеся поблизости предметы или получить травму.
- Предупреждение о возможности приступа фотосензитивной эпилепсии и других опасностях для здоровья - У некоторых зрителей под воздействием некоторых мигающих изображений или световых эффектов, содержащихся в некоторых телевизионных программах или видеоиграх, возможны эпилептические приступы или удары. Если у вас или у кого-либо из ваших близких в роду имеются люди, страдающие или страдавшие от эпилепсии или подобных приступов, проконсультируйтесь у врача, прежде чем использовать функцию 3D.
 - Если во время просмотра трехмерных изображений вы наблюдаете у себя любой из следующих симптомов, немедленно прекратите просмотр и отдохните: головокружение, подергивание век или лица, неконтролируемые движения, судороги, затуманенное сознание, психическое расстройство, нарушение ориентации или тошнота. (Если симптом не проходит, обратитесь к врачу.)
 - В частности дети или подростки должны смотреть трехмерное видео под контролем и присмотром взрослых.
 - Не просматривайте изображения в формате 3D, если вы чувствуете недомогание, сонливость или усталость. Не просматривайте изображения в формате 3D в течение долгого времени.

Информация по технике безопасности

Меры предосторожности при хранении и использовании дисков

Наличие на диске небольших царапин может привести к ухудшению качества звука и изображения или стать причиной пропусков фрагментов воспроизведения.

При обращении с дисками будьте осторожны, чтобы не поцарапать их.

Как следует держать диск

- Не прикасайтесь к воспроизводимой стороне диска.
- Во избежание появления отпечатков пальцев на поверхности диска держите диск за края.
- Не наклеивайте на диск бумагу или клейкую ленту.



Хранение дисков

- Не подвергайте воздействию прямых солнечных лучей.
- Храните в хорошо проветриваемом месте.
- Храните диск в чистом защитном чехле. Храните в вертикальном положении.

ПРИМЕЧАНИЕ

- Не допускайте, чтобы на диски попадала грязь.
- Не вставляйте деформированные или поцарапанные диски.

Хранение и использование дисков

Если на диске имеются отпечатки пальцев или грязь, очистите его поверхность с помощью слабого раствора моющего средства, разбавленного водой, а затем протрите мягкой тканью.

- При очистке диска аккуратно протирайте его в направлении от центра к краям.

ПРИМЕЧАНИЕ

- Под действием теплого воздуха на холодных деталях внутри устройства может образоваться конденсат. При образовании конденсата внутри устройства оно может работать ненадлежащим образом. В этом случае извлеките диск и оставьте устройство включенным на 1 или 2 часа.

Лицензия

- Данное устройство создано с использованием технологии защиты авторских прав, охраняемой патентами США и другими правами на интеллектуальную собственность. Указанная технология защиты авторских прав может использоваться только с разрешения корпорации Rovi Corporation и только в домашних или иных условиях с ограниченной демонстрацией, если корпорация Rovi Corporation не дала иного разрешения. Инженерный анализ и разборка запрещены.

- СВЕДЕНИЯ О ВИДЕО DivX. DivX® - это цифровой видеоформат, созданный компанией DivX, Inc. Данное устройство имеет официальный сертификат DivX и может воспроизводить видео DivX. Для получения дополнительной информации и загрузки программных средств для преобразования видео в формат DivX посетите веб-узел www.divx.com. СВЕДЕНИЯ О ВИДЕО ПО ЗАПРОСУ DivX. Для воспроизведения DivX-видео по запросу данное устройство, сертифицированное DivX®, должно быть зарегистрировано. Чтобы создать код регистрации, найдите раздел DivX VOD в меню настройки устройства. Перейдите на веб-узел vod.divx.com и введите этот код для завершения регистрации и получения дополнительных сведений о DivX VOD. DivX имеет сертификат на воспроизведение видео DivX (до видео высокой четкости 1080p), включая содержимое высочайшего качества.



- Произведено по лицензии Dolby Laboratories. Dolby, "Dolby", "Pro Logic" и символ двойного D являются товарными знаками Dolby Laboratories.
- < Open Source Licence Notice > In the case of using open source software, Open Source Licences are available on the product menu.
- "Blu-ray 3D" и логотип "Blu-ray 3D" являются товарными знаками Blu-ray Disc Association.

Авторское право

© Корпорация Samsung Electronics Ltd., 2010. Все права защищены.

Содержание

ИНФОРМАЦИЯ ПО ТЕХНИКЕ БЕЗОПАСНОСТИ

2

- 2 Предупреждения для безопасного использования
- 3 Меры предосторожности
- 4 Меры предосторожности при хранении и использовании дисков
- 4 Лицензия
- 4 Авторское право

НАЧАЛО РАБОТЫ

7

- 7 Используемые значки
- 8 Типы и характеристики дисков
- 12 Принадлежности
- 13 Описание
 - 13 Передняя панель
 - 14 Задняя панель
- 15 Пульт дистанционного управления

ПОДКЛЮЧЕНИЯ

17

- 17 Подключение громкоговорителей
- 22 Подключение внешних устройств/телевизора через HDMI
- 24 Подключение видеовыхода к телевизору
- 25 Подключение внешних аудиоустройств
- 26 Подключение к сети
- 27 Подключение FM-антенны

НАСТРОЙКА

28

- 28 Подготовка к использованию (Начальная настройка)
- 29 Настройка меню
- 30 Дисплей
- 30 3D
 - 31 Формат ТВ-экрана
 - 31 BD Wise
 - 31 Разрешение
 - 33 Формат HDMI
 - 33 Видеокадр(24 Fs)
 - 33 Прогрессивная развертка
 - 33 Стабилизация изображения
 - 33 Насыщенный цвет HDMI
- 34 Аудио
 - 34 Аудиосистема
 - 35 Автокалибровка музыки
 - 35 HDMI-звук
 - 36 Цифровой выход
 - 37 Компрессия Диал.
 - 37 AV-синхр.
- 37 Система
 - 37 Начальная настройка
 - 37 Размер экрана Internet@TV
 - 37 Функция Anynet+(HDMI-CEC)
 - 37 Управл. BD-данными
 - 38 Часы
 - 38 Регистрация DivX®
 - 38 DivX® Деактивация
- 39 Настройка сети
 - 39 Настройка сети
 - 40 Состояние сети
 - 40 Интернетсоединение BD-LIVE
- 40 Язык
- 41 Безопасность
 - 41 Родит. ограничения
 - 41 Изменение пароля

Содержание

НАСТРОЙКА

41

- 41 Общее
- 41 Фон
- 41 Передний дисплей
- 41 Звук при ВКЛ/ВЫКЛ
- 41 Эффект освещения
- 42 Поддержка
- 42 Обновление ПО
- 42 Обращение в Samsung

ОСНОВНЫЕ ФУНКЦИИ

43

- 43 Воспроизведение диска
- 43 Использование меню диска/меню глав/всплывающего меню
- 44 Использование функций Search (Поиск) и Skip (Пропуск)
- 45 Замедленное воспроизведение/покадровое воспроизведение дисков
- 45 Повторное воспроизведение
- 46 Использование кнопки TOOLS (ИНСТРУМЕНТЫ)
- 48 Прослушивание музыки
- 50 Режим звука
- 51 Воспроизведение диска с изображениями
- 52 Воспроизведение файлов с накопителя USB
- 53 Прослушивание радио

СЕТЕВЫЕ СЛУЖБЫ

54

- 54 Использование службы Internet@TV
- 58 Служба BD-LIVE™
- 58 Уведомление об обновлении программного обеспечения
- 58 Использование функции AllShare

ПРОЧЕЕ





















60

- 60 Устранение неполадок
- 63 Технические характеристики

- Рисунки и иллюстрации в данном руководстве пользователя представлены только для справки. Они могут отличаться от реального внешнего вида устройства.

Используемые значки

Перед прочтением данного руководства пользователя обратите внимание на следующие термины.

Термин	Логотип	Значок	Определение
BD-ROM			Это означает работу с использованием BD-ROM.
BD-RE/-R			Это означает функцию, доступную для данных на дисках BD-RE/-R, записанных в формате BD-RE.
DVD-VIDEO			Это означает функцию, доступную при использовании DVD-VIDEO.
DVD-RW(V)			Это означает функцию, доступную для дисков DVD+RW или DVD-RW(V)/DVD-R/R, которые были записаны и закрыты.
DVD-R			
DVD+RW			
DVD+R			
Аудио компакт-диски			Это означает функцию, доступную для аудиодисков CD-RW/-R (формат CD-DA).
MP3 WMA	-		Это означает функцию, доступную для дисков CD-RW/-R, DVD-RW/-R или внешних носителей USB с содержимым в формате MP3 или WMA.
JPEG	-		Это означает функцию, доступную для дисков CD-RW/-R, DVD-RW/-R или внешних носителей USB с содержимым в формате JPEG.
DivX MKV MP4	 DivX		Это означает функцию, доступную для дисков CD-RW/-R, DVD-RW/-R или внешних носителей USB с содержимым в формате DivX.
Накопитель USB	-		Это означает функцию, доступную для накопителей USB.
ВНИМАНИЕ!	-		Этот значок присутствует в тех случаях, когда функция не работает или возможна отмена настроек.
ПРИМЕЧАНИЕ	-		Это означает советы или инструкции, помогающие при использовании различных функций.
Клавиши быстрого доступа	-		Эта функция обеспечивает быстрый и удобный доступ нажатием кнопки на пульте дистанционного управления.

- Данное устройство совместимо только с системой цветности PAL.
- Диски NTSC воспроизводиться не будут.

Начало работы

Типы и характеристики дисков

Совместимость дисков Blu-ray

Blu-ray - это новый и более совершенный формат. В связи с этим возможно возникновение проблем, связанных с совместимостью дисков. Не все диски поддерживаются и не каждый диск будет воспроизводиться. Дополнительные сведения см. в разделе "Типы и характеристики дисков" данного руководства. При возникновении проблем с совместимостью обратиться в центр поддержки покупателей SAMSUNG.

ПРИМЕЧАНИЕ

- Воспроизведение может быть невозможно при использовании определенных типов дисков, а также при выполнении таких операций, как изменение ракурса или настройка форматного соотношения. Сведения о диске указаны на коробке. Обращайтесь к ним при необходимости.
- Не допускайте загрязнения или появления царапин на диске. Отпечатки пальцев, загрязнения, пыль, царапины или налет от сигаретного дыма на рабочей поверхности могут сделать диск непригодным для воспроизведения.
- При воспроизведении дисков BD-Java загрузка может занять больше времени, чем при воспроизведении обычных дисков, или же могут выполняться медленнее некоторые функции.

Невоспроизводимые диски

- Диски HD DVD
- DVD-RAM
- DVD-R 3,9 Гб для авторских записей.
- Диски DVD-RW (режим VR)
- Диски Super Audio CD (кроме слоя CD)
- Диски DVD-ROM/PD/MV и т.п., CVD/CD-ROM/CDV/CD-G/CD-ILD
- CDG: воспроизводится только аудио без графики.

ПРИМЕЧАНИЕ

- Некоторые коммерческие диски DVD, приобретенные за пределами соответствующего региона, могут не воспроизводиться на данном устройстве. При попытке воспроизведения таких дисков отобразится сообщение "Не удается прочитать диск. Проверьте региональный код диска".
- Если диск DVD-RW/-R записан в видеформате DVD неправильно, он не будет воспроизводиться.

Логотипы воспроизводимых дисков

	
Диск Blu-ray	Диск 3D Blu-ray
	
Dolby Digital Plus	Система вещания PAL, принятая в Великобритании, Франции, Германии т.д.
	
Dolby TrueHD	Аудио высокого разрешения DTS-HD
	
Java	DTS-HD Master Audio Essential
	
BD-LIVE	

Региональный код

Как устройство, так и диски кодируются по регионам. Для того чтобы диск мог воспроизводиться, эти коды должны совпадать. Если коды не совпадают, диск воспроизводиться не будет.

Тип диска	Региональный код	Область
Blu-ray		Северная Америка, Центральная Америка, Южная Америка, Корея, Япония, Тайвань, Гонконг и Юго-восточная Азия.
		Европа, Гренландия, территории Франции, Ближний Восток, Африка, Австралия и Новая Зеландия.
		Индия, Китай, Россия, Центральная и Южная Азия.
DVD-VIDEO		США и Канада
		Европа, Япония, Ближний Восток, Египет, Южная Африка, Гренландия
		Тайвань, Корея, Филиппины, Индонезия, Гонконг
		Мексика, Южная Америка, Центральная Америка, Австралия, Новая Зеландия, Тихоокеанские острова, район Карибского моря
		Россия, Восточная Европа, Индия, большинство стран Африки, Северная Корея, Монголия
		Китай

Типы дисков

BD-ROM

Диск Blu-ray, предназначенный только для считывания. Диск BD-ROM содержит предварительно записанные данные. Хотя диск BD-ROM может содержать любые данные, большинство дисков BD-ROM будет содержать фильмы в формате высокой четкости для воспроизведения на домашнем кинотеатре. На данном устройстве могут воспроизводиться предварительно записанные диски BD-ROM, предназначенные для коммерческих целей.

BD-RE/BD-R

Перезаписываемый диск Blu-ray/записываемый диск Blu-ray. BD-RE/BD-R - идеальный формат для создания резервных копий или записи домашнего видео.

DVD-VIDEO

- Цифровой универсальный диск (DVD) может содержать видеозаписи продолжительностью до 135 минут на 8 языках с 32 языками субтитров. Диск оснащен инструментом сжатия изображения MPEG-2 и звуковой системой Dolby Digital, благодаря чему можно наслаждаться ярким и четким изображением.
- При переключении с первого на второй слой двухслойного диска DVD-VIDEO может наблюдаться кратковременное искажение изображения и звука. Это не является неисправностью устройства.
- После закрытия сессий диска DVD-R/RW, записанного в режиме видео, он становится диском DVD-Video. К дискам DVD-Video относятся также имеющиеся в продаже предварительно записанные диски DVD с фильмами. На данном устройстве могут воспроизводиться предварительно записанные диски DVD (диски DVD-VIDEO) с фильмами.

DVD-R/-RW

- После закрытия сессии диска DVD-R/-RW, записанного в режиме видео, он становится диском DVD-Video. Возможность воспроизведения зависит от условий записи.
- На данном устройстве могут воспроизводиться диски DVD-R, запись и закрытие сессии которых выполнялись с помощью устройства записи DVD компании Samsung.
- Могут воспроизводиться только диски DVD-RW с закрытыми сессиями, записанные в режиме видео.

DVD+RW

- На данном устройстве можно воспроизводить диски DVD+RW, запись которых выполнялась с помощью устройства записи DVD. Возможность воспроизведения зависит от условий записи.

DVD+R

- На данном устройстве могут воспроизводиться диски DVD+R, запись и закрытие сессии которых выполнялись с помощью устройства записи DVD. Возможность воспроизведения зависит от условий записи.

Начало работы

Аудио компакт-диски

- Аудио-диск для записи аудиоданных в формате ИКМ с частотой дискретизации 44,1 кГц.
- На данном устройстве могут воспроизводиться аудиодиски CD-R и CD-RW в формате CD-DA.
- На данном устройстве воспроизведение отдельных дисков CD-R или CD-RW может быть невозможно из-за условий записи.

CD-R/-RW

- Используйте диск CD-R/-RW емкостью 700 МБ (80 минут). По возможности не используйте диски емкостью 800 МБ (90 минут) или диски большей емкости. Они могут не воспроизводиться.
- Если диск CD-R/-RW был записан без закрытия сессии, то при воспроизведении начала диска могут происходить задержки или воспроизведение всех записанных файлов может оказаться невозможным.
- Некоторые диски CD-RW могут не воспроизводиться на данном устройстве. Это зависит от устройства, с помощью которого выполнялась запись. Возможность воспроизведения содержимого, записанного на диски CD-RW/-R с компакт-дисков для личного использования, зависит от содержимого и типа дисков.

Формат диска

Использование диска MP3

- Можно воспроизводить диски CD-R/-RW, DVD-RW/-R, только если это диски формата UDF, ISO9660 или JOLIEТ.
- Можно воспроизводить только файлы MP3 с расширением ".mp3" или ".MP3".
- Скорость передачи в битах: 56-320 Кбит/с.
- Частота дискретизации при воспроизведении: 32-48 кГц.
- Максимальное количество файлов и папок в родительской папке устройства - 1500. При воспроизведении файлов MP3, записанных с переменной скоростью передачи битов (VBR), звук может включаться и отключаться.

Использование диска JPEG

- Можно воспроизводить диски CD-R/-RW, DVD-RW/-R, только если это диски формата UDF, ISO9660 или JOLIEТ.
- Можно воспроизводить только файлы с расширением ".jpg", ".JPG", ".jpeg" или "JPEG".
- Прогрессивный формат JPEG не поддерживается.

DVD-RW/-R (V)

- Это формат, используемый для записи данных на диск DVD-RW или DVD-R. Воспроизведение диска на данном устройстве возможно только после закрытия сессий диска.
- Если диск записан в режиме видео на записывающем устройстве другого производителя, но сессии диска не закрыты, воспроизвести или записать этот диск на данном устройстве невозможно.

DivX (Digital Video Express)

DivX - это формат видеофайлов, созданный компанией Microsoft на основе технологии сжатия MPEG4 для передачи аудио- и видеоданных через Интернет в режиме реального времени.

MPEG4 используется для кодирования видео, MP3 - для кодирования аудио. Таким образом, пользователи могут смотреть фильмы с качеством видео и аудио, близким к качеству DVD.

Поддерживаемые форматы (DivX)

Ниже перечислены форматы носителей, которые поддерживает данное устройство. Если форматы аудио и видео не поддерживаются, пользователь может столкнуться с такими проблемами, как отсутствие изображения или звука.

Поддерживаемые форматы видео

Формат	Поддерживаемые версии
AVI	DivX3.11-DivX5.1, XviD

Поддерживаемые форматы аудио

Формат	Скорость передачи	Частота дискретизации
MP3	80-384 Кбит/с	44,1 кГц
AC3	128-384 Кбит/с	44,1/48 кГц
DTS	1,5 Мбит/с	44,1 кГц

- Аудио- и видеофайлы DivX, созданные в формате DTS, могут поддерживать скорость передачи до 6 Мбит/с.
- Форматное соотношение: несмотря на то, что разрешение DivX по умолчанию составляет 640 x 480 пикселей (4:3), данное устройство поддерживает разрешение до 800 x 600 пикселей (16:9). Разрешение экрана телевизора выше 800 пикселей не поддерживается.
- При воспроизведении диска, частота дискретизации которого выше 48 кГц или 320 Кбит/с, изображение на экране может дрожать.
- Форматы Qpel и gmc не поддерживаются.

MKV, MP4

- CD-R/-RW, DVD-R/-RW, USB, потоковая передача данных ПК
- Могут воспроизводиться только видеофайлы со следующими расширениями: .avi, .divx, .mkv, .mp4, .AVI, .DIVX, .MKV, .MP4

ПРИМЕЧАНИЕ

- Некоторые диски в формате DivX, MKV и MP4 воспроизвести не получится. Это зависит от разрешения видео и частоты кадров.

Поддерживаемые форматы файлов

Поддержка видеофайлов

Расширение файла	Контейнер	Видеокодек	Аудиокодек	Разрешение
*.avi	AVI	Divx 3.11/4.x/5.1/6.0	MP3 AC3 DTS WMA PCM	1920x1080
		XviD		1920x1080
		MP4v3		1920x1080
		H.264 BP/MP/HP		1920x1080
*.mkv	MKV	VC-1 AP	MP3 AC3 DTS	1920x1080
		DivX 5.1/6.0		1920x1080
		XviD		1920x1080
		H.264 BP/MP/HP		1920x1080
*.wmv	WMV (wmv9)	VC-1 AP	WMA	1920x1080
		VC-1 SM		1920x1080
*.mp4	MP4	MP4 (mp4v)	AAC	1920x1080
		H.264 BP/MP/HP		1920x1080
*.mpg *.mpeg	PS	MPEG1	MP1, 2 AC3 DTS	1920x1080
		MPEG2		1920x1080
		H.264 BP/MP/HP		1920x1080

Поддержка музыкальных файлов

Расширение файла	Контейнер	Аудиокодек	Диапазон поддержки
*.mp3	MP3	MP3	-
*.wma	WMA	WMA	Совместимость с WMA версии 10 * Частота дискретизации (в кГц) - 8, 11, 16, 22, 32, 44,1, 48 * Скорость передачи битов - все скорости передачи битов в диапазоне от 5 до 384 Кбит/с

Начало работы

Спецификации USB-хоста

Спецификации USB-хоста

- Поддержка устройств, совместимых с USB 1.1 или USB 2.0.
- Поддержка устройств, подключаемых с помощью кабеля USB типа A.
- Поддержка устройств, совместимых с UMS (запоминающим устройством для USB) версии 1.0.
- Поддержка файловых систем FAT(FAT, FAT16, FAT32).

Несовместимые устройства

- Не поддерживает устройства, требующие установки отдельного драйвера на ПК с операционной системой Windows.
- Не поддерживает подключение к концентратору USB.
- При использовании удлинительного кабеля USB устройство USB может не распознаваться.

Эксплуатационные ограничения

- Если на подключенном устройстве установлено несколько дисков (или разделов), можно подключить только один диск.
- При подключении устройства, поддерживающего только устройство USB версии 1.1, качество изображения может отличаться в зависимости от подключаемого устройства.

Поддерживаемые форматы файлов

Формат	Неподвижное изображение	Музыка
Имя файла	JPG	MP3
Расширение файла	JPG .JPEG	.MP3
Скорость передачи битов	—	80~384kbps
Версия	—	—
Пиксели	640x480	—
Частота дискретизации	—	44.1kHz

Принадлежности

Проверьте наличие входящих в комплект принадлежностей, перечисленных ниже.

				
Видекабель	FM-антенна	Руководство пользователя	Пульт дистанционного управления/батареи (размер AAA)	Микрофон ASC

- Протокол CBI (Control/Bulk/Interrupt) не поддерживается.
- Цифровые камеры, использующие протокол PTP или требующие установки дополнительной программы при подключении к компьютеру, не поддерживаются.
- Устройства, использующие файловую систему NTFS, не поддерживаются (поддерживается только файловая система FAT 16/32 (File Allocation Table 16/32)).
- Невозможна работа с устройствами, поддерживаемыми Janus и MTP (Media Transfer Protocol).

Устройства USB, которые можно использовать с данным устройством

1. Накопитель USB
2. MP3-проигрыватель
3. Цифровая камера
4. Устройство чтения карт USB: устройство чтения карт USB с одним или несколькими гнездами.
 - Устройства чтения карт USB некоторых производителей могут не поддерживаться.
 - При установке нескольких запоминающих устройств в устройство чтения карт с несколькими гнездами возможно возникновение проблем.

Описание

Передняя панель

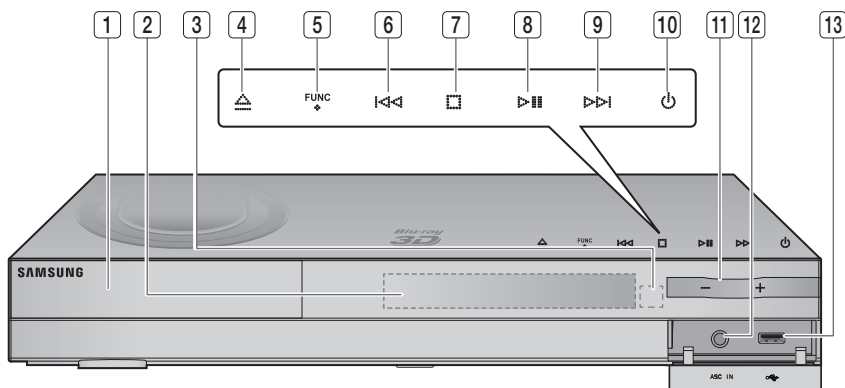

1	ЛОТОК ДЛЯ ДИСКА	В него вставляется диск.
2	ДИСПЛЕЙ	Отображение состояния воспроизведения, времени и т.д.
3	ДАТЧИК ПРИЕМА СИГНАЛА ПУЛЬТА ДИСТАНЦИОННОГО УПРАВЛЕНИЯ	Прием сигналов пульта дистанционного управления.
4	КНОПКА ОТКРЫТЬ/ЗАКРЫТЬ	Открытие и закрытие лотка для дисков.
5	КНОПКА FUNCTION	Переключение режимов происходит следующим образом: BD/DVD → D. IN → AUX → HDMI. IN1 → HDMI. IN2 → FM
6	КНОПКА НАСТРОЙКИ ВНИЗ И ПРОПУСКА	Возврат к предыдущей главе/разделу/дорожке. Настройка на меньшую FM-частоту.
7	КНОПКА ОСТАНОВКИ	Остановка воспроизведения диска.
8	КНОПКА ВОСПРОИЗВЕДЕНИЯ/ПАУЗЫ	Воспроизведение или пауза в воспроизведении диска.
9	КНОПКА НАСТРОЙКИ ВВЕРХ И ПРОПУСКА	Переход к следующей главе/разделу/дорожке. Настройка на большую FM-частоту.
10	КНОПКА "ПИТАНИЕ" (⏻)	Включение и выключение устройства.
11	РЕГУЛИРОВКА ГРОМКОСТИ	Регулировка громкости.
12	ГНЕЗДО ASC IN	Гнездо для подключения микрофона ASC с целью настройки функции MAC (Автокалибровка музыки).
13	ПОРТ USB	Гнездо для подключения накопителя USB, который при подключении к BD-LIVE может использоваться как устройство хранения. Его также можно использовать для обновления программного обеспечения и воспроизведения содержимого MP3/JPEG/DivX/MKV/MP4.

ПРИМЕЧАНИЕ

- Обновление программного обеспечения, когда используется ПОРТ USB должно выполняться только с использованием накопителя USB.

Начало работы

Задняя панель

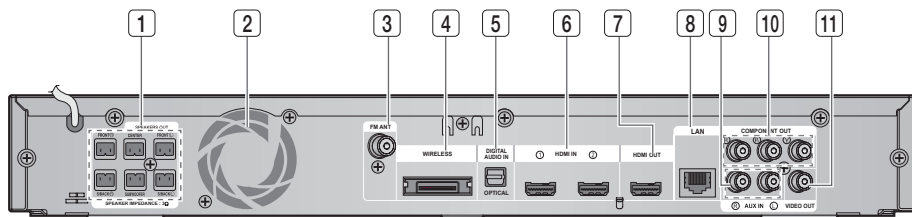

1	ВЫХОДНЫЕ РАЗЪЕМЫ ГРОМКОГОВОРИТЕЛЕЙ	Подключение фронтальных, центральных громкоговорителей, задних громкоговорителей объемного звучания и сабвуфера.
2	ОХЛАЖДАЮЩИЙ ВЕНТИЛЯТОР	Охлаждающий вентилятор подает холодный воздух к устройству для предотвращения его перегрева. При включенном питании вентилятор всегда вращается.
3	РАЗЪЕМ ДЛЯ КОАКСИАЛЬНОГО КАБЕЛЯ АНТЕННЫ FM 75 Подключение FM-антенны	РАЗЪЕМ ДЛЯ КОАКСИАЛЬНОГО КАБЕЛЯ АНТЕННЫ FM 75 Подключение FM-антенны
4	ПЛАТА TX (WIRELESS)	Плата передачи обеспечивает связь между устройством и модулем беспроводного приемника.
5	ВНЕШНИЕ ЦИФРОВЫЕ ОПТИЧЕСКИЕ ВХОДНЫЕ РАЗЪЕМЫ (OPTICAL)	Используются для подключения внешнего оборудования с поддержкой цифрового выхода.
6	ГНЕЗДА HDMI IN	Одновременное получение цифровых видео- и аудиосигналов с помощью кабеля HDMI.
7	ГНЕЗДО HDMI OUT	С помощью кабеля HDMI подсоедините выходной разъем HDMI к входному разъему HDMI на телевизоре для обеспечения наилучшего качества изображения.
8	РАЗЪЕМ LAN	Используется для обновления сетевых служб (см. стр. 54-59), BD-LIVE и программного обеспечения через сетевое соединение.
9	ВХОДЫ AUX	Подключение к 2-канальному аналоговому выходу внешнего устройства (например, видеомagneитофона).
10	ВИДЕОВЫХОДЫ COMPONENT OUT	Подключение телевизора с компонентными видеовходами к этим гнездам.
11	ГНЕЗДО VIDEO OUT	Соедините видеовход телевизора (VIDEO IN) с видеовыходом VIDEO OUT на данном устройстве.

! ВНИМАНИЕ!

- При установке устройства необходимо обеспечить не менее 10 см свободного пространства со всех сторон от охлаждающего вентилятора.
- Не закрывайте охлаждающий вентилятор или вентиляционные отверстия.

Пульт дистанционного управления

Знакомство с пультом дистанционного управления

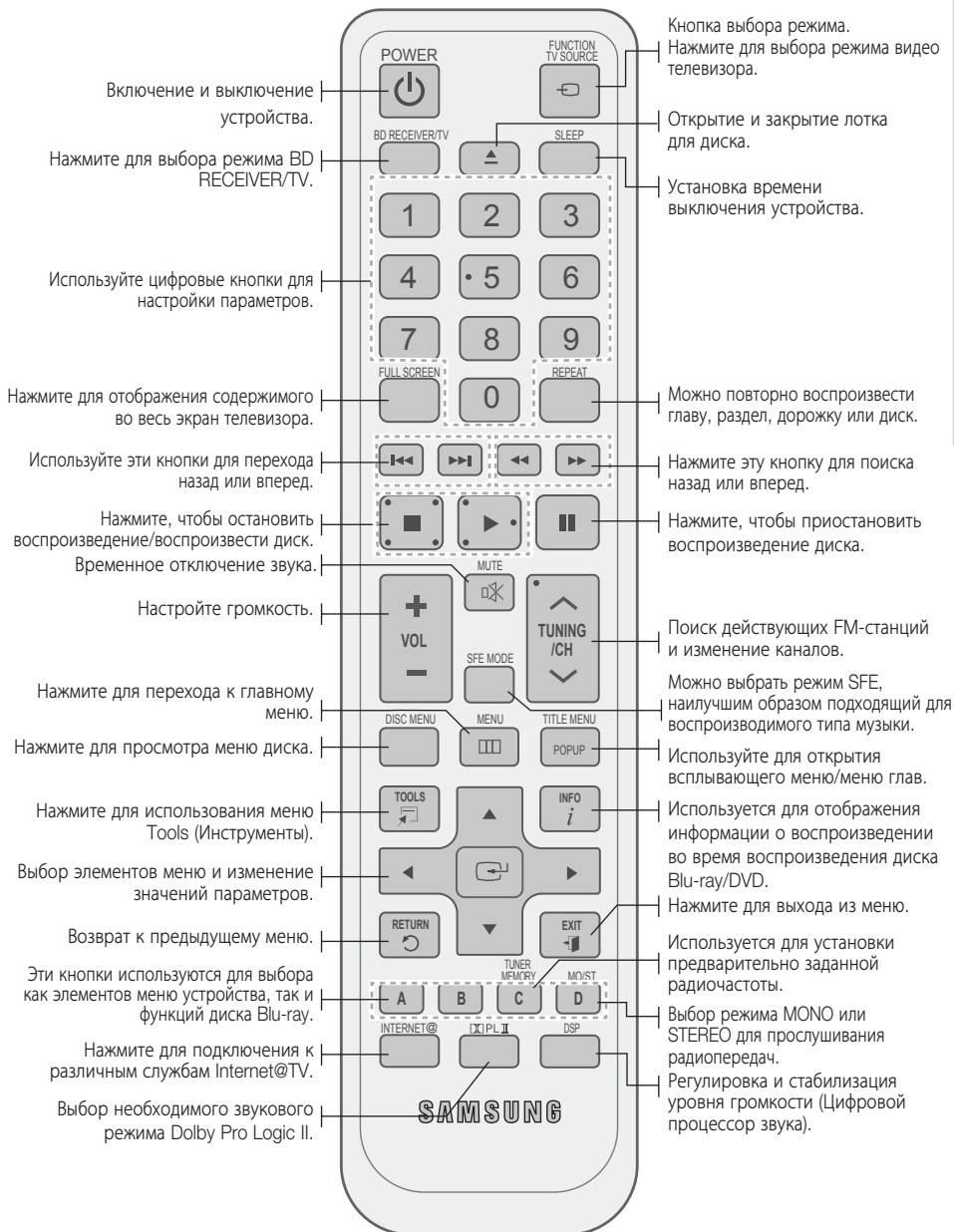

Начало работы

Установка батарей в пульт дистанционного управления

* Размер батарей: AAA

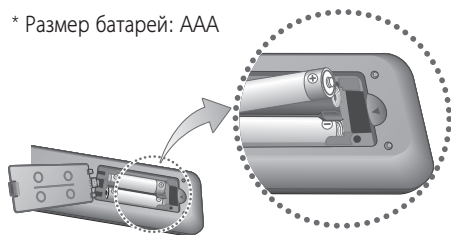

ПРИМЕЧАНИЕ

- Убедитесь, что полюса "+" и "-" батарей соответствуют полюсам на рисунке внутри отделения.
- При обычном использовании устройства срок службы батареи составляет примерно один год.
- Пульт дистанционного управления можно использовать на расстоянии до 7 метров в пределах прямой видимости.

Настройка пульта дистанционного управления

С помощью пульта дистанционного управления можно управлять некоторыми функциями телевизора.

При управлении телевизором с помощью пульта дистанционного управления

1. Нажмите кнопку **BD RECEIVER/TV** для настройки пульта дистанционного управления на режим TV.
2. Нажмите кнопку **POWER**, чтобы включить телевизор.
3. Удерживая кнопку **POWER** нажатой, введите код, соответствующий марке телевизора.
 - Если для данной марки телевизора в таблице указано несколько кодов, вводите их по одному, чтобы определить подходящий код.
 - **Пример. Для телевизора Samsung** Нажмите кнопку **POWER** (ПИТАНИЕ) и, удерживая ее нажатой, с помощью цифровых кнопок введите 00, 15, 16, 17 или 40.
4. Если телевизор выключится, настройка завершена.
 - Можно использовать кнопки TV POWER (ПИТАНИЕ ТВ), VOLUME (ГРОМКОСТЬ), CHANNEL (КАНАЛ), а также цифровые кнопки (0-9).

ПРИМЕЧАНИЕ

- С некоторыми марками телевизоров пульт дистанционного управления может не работать. Кроме того, для некоторых марок телевизоров некоторые функции могут быть недоступны.
- По умолчанию пульт дистанционного управления будет работать с телевизорами Samsung.

Перечень марок телевизоров и соответствующих им кодов

Марка	Код	Марка	Код
Admiral (M.Wards)	56, 57, 58	Mitsubishi/MGA	18, 40, 59, 60, 75
A Mark	01, 15	MTC	18
Anam	01, 02, 03, 04, 05, 06, 07, 08, 09, 10, 11, 12, 13, 14	NEC	18, 19, 20, 40, 59, 60
AOC	01, 18, 40, 48	Nikei	03
Bell & Howell (M.Wards)	57, 58, 81	Onking	03
Brocsonic	59, 60	Onwa	03
Candle	18	Panasonic	06, 07, 08, 09, 54, 66, 67, 73, 74
Cetronic	03	Penney	18
Citizen	03, 18, 25	Philco	03, 15, 17, 18, 48, 54, 59, 62, 69, 90
Cinema	97	Philips	15, 17, 18, 40, 48, 54, 62, 72
Classic	03	Pioneer	63, 66, 80, 91
Concerto	18	Portland	15, 18, 59
Contec	46	Proton	40
Coronado	15	Quasar	06, 66, 67
Craig	03, 05, 61, 82, 83, 84	Radio Shack	17, 48, 56, 60, 61, 75
Croslex	62	RCA/Proscan	18, 59, 67, 76, 77, 78, 92, 93, 94
Crown	03	Realistic	03, 19
Curtis Mates	59, 61, 63	Sampo	40
CXC	03	Samsung	00, 15, 16, 17, 40, 43, 46, 47, 48, 49, 59, 60, 98
Daewoo	02, 03, 04, 15, 16, 17, 18, 19, 20, 21, 22, 23, 24, 25, 26, 27, 28, 29, 30, 32, 34, 35, 36, 48, 59, 90	Sanyo	19, 61, 65
Daytron	40	Scott	03, 40, 60, 61
Dynasty	03	Sears	15, 18, 19
Emerson	03, 15, 40, 46, 59, 61, 64, 82, 83, 84, 85	Sharp	15, 57, 64
Fisher	19, 65	Signature 2000 (M.Wards)	57, 58
Funai	03	Sony	50, 51, 52, 53, 55
Futuretech	03	Soundesign	03, 40
General Electric (GE)	06, 40, 56, 59, 66, 67, 68	Spectricon	01
Hall Mark	40	SSS	18
Hitachi	15, 18, 50, 59, 69	Sylvania	18, 40, 48, 54, 59, 60, 62
Inkel	45	Symphonic	61, 95, 96
JC Penny	56, 59, 67, 86	Tatung	06
JVC	70	Techwood	18
KTV	59, 61, 87, 88	Teknika	03, 15, 18, 25
KEC	03, 15, 40	TMK	18, 40
KMC	15	Toshiba	19, 57, 63, 71
LG (Goldstar)	01, 15, 16, 17, 37, 38, 39, 40, 41, 42, 43, 44	Vidtech	18
Luxman	18	Videch	59, 60, 69
LXI (Sears)	19, 54, 56, 59, 60, 62, 63, 65, 71	Wards	15, 17, 18, 40, 48, 54, 60, 64
Magnavox	15, 17, 18, 48, 54, 59, 60, 62, 72, 89	Yamaha	18
Marantz	40, 54	York	40
Matsui	54	Yupiteru	03
MGA	18, 40	Zenith	58, 79
		Zonda	01
		Dongyang	03, 54

Подключения

В этом разделе описаны различные методы подключения устройства к внешним компонентам.

Прежде чем перемещать или устанавливать устройство, обязательно выключите его и отсоедините кабель питания.

Подключение громкоговорителей

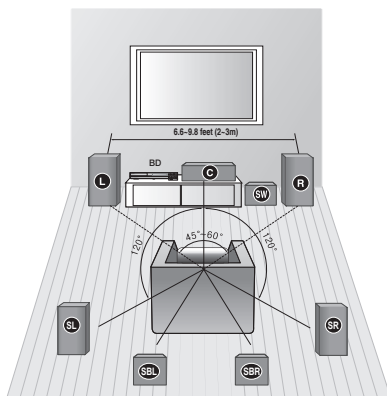

Расположение устройства

Установите устройство на подставку, полку или под подставку для телевизора.

Выбор местоположения для прослушивания

Расстояние между слушателем и экраном телевизора должно в 2,5 - 3 раза превышать размер экрана.

Пример:

Для телевизора с размером экрана 32 дюйма это расстояние должно составлять 2-2,4 м

Для телевизора с размером экрана 55 дюймов - 3,5-4 м.

Фронтальные громкоговорители L R	Установите громкоговорители напротив места прослушивания, расположив их под углом примерно 45° по отношению к слушателю. Расположите громкоговорители таким образом, чтобы их высокочастотные динамики находились на уровне ушей слушателя. Выровняйте передние панели фронтальных громкоговорителей с передней панелью центрального громкоговорителя или расположите их немного впереди центрального громкоговорителя.
Центральный громкоговоритель C	Центральный громкоговоритель рекомендуется устанавливать на той же высоте, что и фронтальные. Также его можно расположить непосредственно над или под телевизором.
Боковые громкоговорители SL SR	Расположите эти громкоговорители по сторонам от места прослушивания. Если недостаточно места, расположите эти громкоговорители напротив друг друга. Установите громкоговорители таким образом, чтобы они находились на 60 - 90 см выше уровня ушей слушателя, направив их слегка вниз. * В отличие от фронтальных и центрального громкоговорителей задние громкоговорители в основном используются для обеспечения звуковых эффектов, и звук из них выводится непостоянно.
Задние громкоговорители объемного звучания SBL SBR	При использовании двух центральных задних громкоговорителей поместите их позади слушателя. Разместите задний громкоговоритель объемного звучания на расстоянии 70 см - 1 м
Сабвуфер SW	Расположение сабвуфера не является таким критичным. Он может располагаться в любом месте.

Подключения

Подключение громкоговорителей

Компоненты громкоговорителей

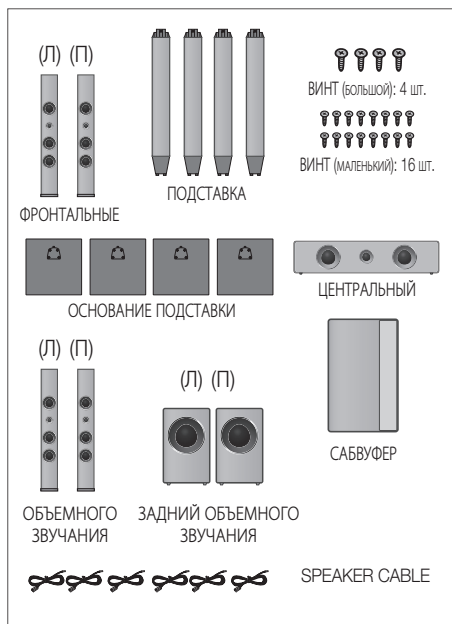

Громкоговорители в собранном виде

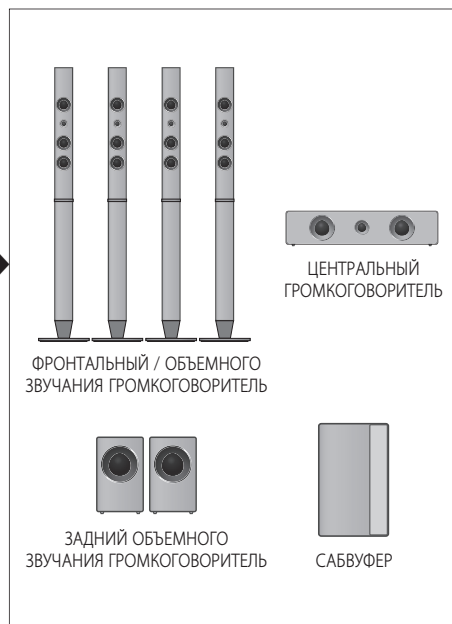

SWA-5000



ПРИМЕЧАНИЕ

- Инструкции по установке громкоговорителей на высокую подставку см. на стр. 19.

Установка громкоговорителей на высокую подставку

1. Переверните подставку и прикрепите ее к основанию подставки.



2. Вставьте четыре маленьких винта в четыре отверстия, отмеченные стрелками, используя отвертку, как показано на рисунке.

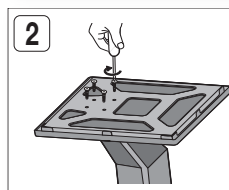

3. Закрепите громкоговоритель сверху на собранной подставке.



4. Вставьте другой большой винт в отверстие с задней стороны громкоговорителя и закрутите с помощью отвертки в направлении по часовой стрелке, как показано на рисунке.

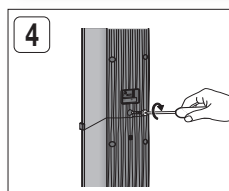

Подключения

Подключение громкоговорителей

Подключение громкоговорителей

1. Нажмите вниз фиксатор разъемов на задней стороне громкоговорителя.
2. Вставьте черный провод в черный разъем (-) и красный провод в красный разъем (+), затем отпустите фиксатор.
3. Выполните подключение к разъемам на задней панели устройства, учитывая цвета разъемов и гнезд громкоговорителей.
4. Когда устройство выключено, вставьте плату TX в разъем платы TX (**WIRELESS**) на задней панели устройства.
 - Возьмите плату стороной с меткой "WIRELESS" вверх и вставьте ее в порт.
 - Плата TX обеспечивает связь между устройством и модулем беспроводного приемника.
5. Подключите левый и правый боковые громкоговорители к модулю беспроводного приемника.
6. Подсоедините кабель питания модуля беспроводного приемника к сетевой розетке.
7. Включите устройство. Устройство и модуль беспроводного приемника будут обмениваться данными друг с другом, и вы услышите звук из громкоговорителей объемного звучания.

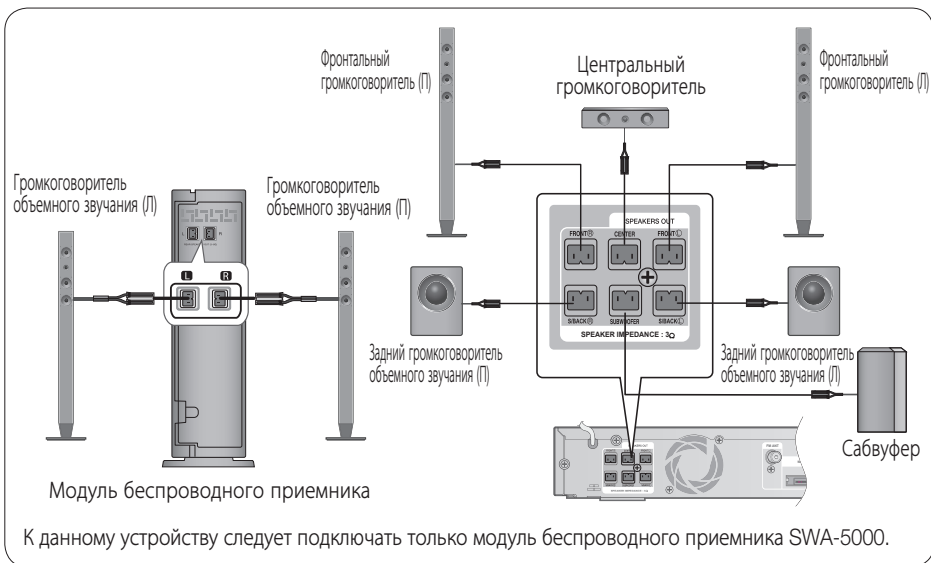
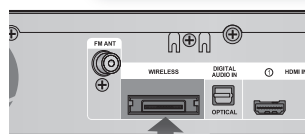
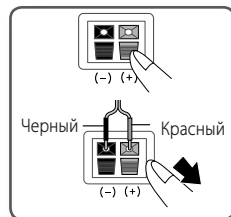

К данному устройству следует подключать только модуль беспроводного приемника SWA-5000.

! ВНИМАНИЕ!

- Не разрешайте детям играть с громкоговорителями или рядом с ними. В случае падения громкоговорителя дети могут получить травму.
- При подключении проводов громкоговорителей к разъемам громкоговорителей соблюдайте полярность (+/-).
- Храните сабвуфер в недоступном для детей месте, чтобы они не могли залезть в отверстие сабвуфера руками или засунуть туда какие-либо посторонние предметы.
- Не вешайте сабвуфер на стену, используя для этого отверстие сабвуфера.
- Не вставляйте никаких других плат, кроме платы передачи, предназначенной для этого устройства.
При использовании другой платы передачи возможно повреждение устройства или плата может выниматься с трудом.
- Не вставляйте плату передачи не той стороной вверх или не тем концом.
- Вставляйте плату передачи, когда устройство выключено. Если вставить плату, когда устройство включено, можно повредить устройство.
- Приемная антенна беспроводной связи встроена в модуль беспроводного приемника. Оберегайте ее от воздействия влаги и прямого попадания воды.
- Оптимальное звучание возможно, если в области вокруг модуля беспроводного приемника отсутствуют препятствия.
- Если звук не воспроизводится через беспроводные громкоговорители объемного звучания, переключите режим на DVD 5.1-канальный или Dolby Pro Logic II.
- В 2-канальном режиме звук не будет воспроизводиться через беспроводные громкоговорители объемного звучания.

 ПРИМЕЧАНИЕ

- При установке громкоговорителя рядом с телевизором создаваемое громкоговорителем магнитное поле может вызвать искажение цветов на экране. В этом случае расположите громкоговоритель подальше от телевизора.
- Поместите модуль беспроводного приемника сзади относительно положения прослушивания. Если модуль беспроводного приемника находится слишком близко к устройству, возможно пропадание звука из-за помех.
- При использовании устройства рядом с микроволновой печью, беспроводной сетевой платой или другим устройством, работающим на этой же частоте (2,4-5,8 ГГц), возможно пропадание звука из-за помех.
- Расстояние передачи от устройства до модуля беспроводного приемника составляет около 10 м, однако может отличаться в зависимости от рабочей среды. Если устройство и модуль беспроводного приемника разделяет металлическая стена или стена из стали и бетона, система может не функционировать, так как металл не пропускает радиоволны.
- Если устройство не устанавливает беспроводное соединение, системе требуется настройка идентификатора между устройством и модулем беспроводного приемника. Когда устройство выключено, нажмите на пульте дистанционного управления кнопки "0"→"1"→"3"→"5" и включите устройство. Когда модуль беспроводного приемника включен, нажмите и удерживайте в течение 5 секунд кнопку "ID SET" (НАСТРОЙКА ИДЕНТИФИКАТОРА) на задней панели модуля беспроводного приемника.

Подключения

Подключение внешних устройств/телевизора через HDMI

HDMI - стандартный цифровой интерфейс для подключения таких устройств, как телевизор, проектор, проигрыватели DVD и Blu-ray, телеприставка и другие.

HDMI устраняет любые потери, возникающие при преобразовании цифрового сигнала в аналоговый, обеспечивая высокое качество видео и звука, соответствующее качеству исходящего цифрового сигнала.

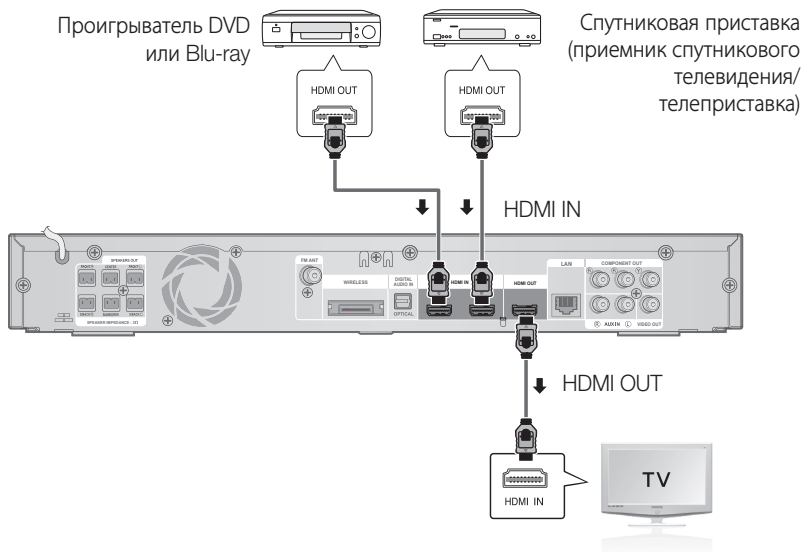

HDMI OUT: подключение к телевизору с помощью кабеля HDMI (НАИЛУЧШЕЕ КАЧЕСТВО)

Подключите кабель HDMI (не входит в комплект) к выходу HDMI OUT на задней панели устройства и входу HDMI IN на телевизоре.

ПРИМЕЧАНИЕ

- В зависимости от типа телевизора определенные режимы разрешения выхода HDMI могут не поддерживаться.
- Если во время воспроизведения файлов CD-DA, MP3 или JPEG будет подсоединен или отключен кабель HDMI, устройство перестанет выполнять воспроизведение.
- После установки видеосоединения установите на телевизоре источник видеовхода, соответствующий видеовыходу (HDMI, компонентный или композитный) на устройстве. Подробное описание выбора источника видеовхода телевизора см. в руководстве пользователя телевизора.
- Если пульт дистанционного управления настроен на управление телевизором, нажмите кнопку **SOURCE** на пульте дистанционного управления и в качестве внешнего источника телевизора выберите HDMI.
- Для воспроизведения видео с технологией 3D необходимо использовать соединение HDMI.
- При использовании длинного кабеля HDMI на экране могут возникать помехи. В этом случае установите в меню для параметра Насыщенный цвет значение Выкл.

HDMI IN: подключение к внешнему устройству с помощью кабеля HDMI

1. Подключите кабель HDMI (не входит в комплект) к выходу HDMI OUT на задней панели устройства и входу HDMI IN на цифровом устройстве.
2. С помощью кнопки **FUNCTION** (ФУНКЦИЯ) выберите вход **HDMI. IN1** или **HDMI. IN2**.
Переключение режимов происходит следующим образом: **BD/DVD → D. IN → AUX → HDMI. IN1 → HDMI. IN2 → FM**

Функция автоматического определения HDMI

Выходной сигнал устройства будет автоматически переведен в режим HDMI при подключении кабеля HDMI, прежде чем питание будет включено. Информацию о возможных вариантах разрешения для HDMI см. на стр. 32.

- Данная функция недоступна, если кабель HDMI не поддерживает CEC.
- Описание соединения HDMI
 - На телевизор выводится только чистый цифровой сигнал.
 - Если телевизор не поддерживает HDCP, на экране появятся помехи.
- Что такое HDCP?

HDCP (High-bandwidth Digital Content Protection) - это система защиты содержимого BD/DVD-диска на выходе HDMI от копирования. Система обеспечивает безопасное цифровое соединение между видеоисточником (компьютером, проигрывателем DVD и т.д.) и устройством отображения (телевизор, проектор и т.д.).

Содержимое шифруется на источнике для предотвращения несанкционированного копирования.

! ВНИМАНИЕ!

- Функция Anynet+ поддерживается только при подсоединении кабеля HDMI к выходу HDMI OUT на устройстве.

Подключение видеовыхода к телевизору

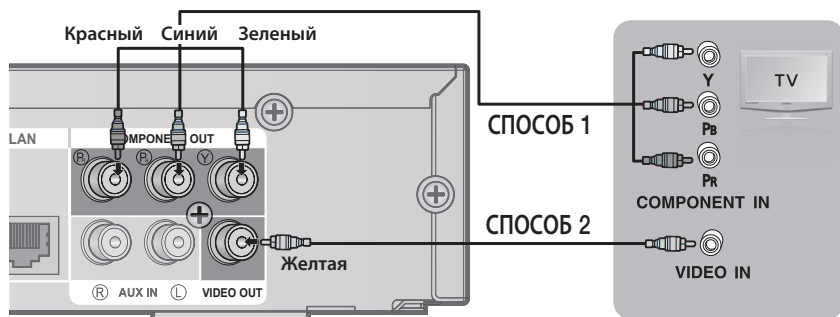

СПОСОБ 1. Компонентное видео (ЛУЧШЕЕ КАЧЕСТВО)

Если на телевизоре имеются компонентные видеовыходы, подсоедините компонентный видеокабель (не входит в комплект) к разъемам компонентного видеовыхода (Pr, Pb и Y), расположенным на задней панели устройства, и разъемам компонентного видеовхода на телевизоре.

ПРИМЕЧАНИЕ

- Можно выбрать различные значения разрешения, например 1080i, 720p, 576p (480p) и 576i (480i), в зависимости от типа диска. (См. стр. 32).
- Действительное значение разрешения может отличаться от значения в меню настройки, если подсоединены оба кабеля: HDMI и компонентный. Кроме того, значения разрешения могут различаться в зависимости от типа диска. (См. стр. 32).
- После установки видеосоединения установите на телевизоре источник видеовхода, соответствующий видеовыходу (HDMI, Компонентный или Композитный) на устройстве. Подробное описание выбора источника видеовхода телевизора см. в руководстве пользователя телевизора.
- Если пульт дистанционного управления настроен на управление телевизором, нажмите кнопку **TV SOURCE** (ИСТОЧНИК ТВ) и выберите **COMPONENT** (КОМПОНЕНТНЫЙ) в качестве внешнего источника телевизора.
- Если при воспроизведении диска DVD подключить оба разъема (HDMI и Компонентный) и выбрать компонентный режим 1080p, 1080i или 720p, в меню настройки отображения будет указано разрешение 1080p, 1080i или 720p. Фактическое разрешение составляет 576i(480i).

СПОСОБ 2. Композитное видео (ХОРОШЕЕ КАЧЕСТВО)

Подсоедините прилагаемый видеокабель к разъему VIDEO OUT на задней панели устройства и разъему VIDEO IN на телевизоре.

ПРИМЕЧАНИЕ

- Данные с видеоисточника всегда передаются с разрешением 576i(480i) независимо от выбранного значения разрешения в меню настройки. (См. стр. 32).
- После установки видеосоединения установите на телевизоре источник видеовхода, соответствующий видеовыходу (HDMI, Компонентный или Композитный) на устройстве. Подробное описание выбора источника видеовхода телевизора см. в руководстве пользователя телевизора.
- Если пульт дистанционного управления настроен на управление телевизором, нажмите кнопку **TV SOURCE** (ИСТОЧНИК ТВ) на пульте дистанционного управления и выберите **VIDEO** (ВИДЕО) в качестве внешнего источника телевизора.

! ВНИМАНИЕ!

- Не подключайте устройство через видеомагнитофон. Видеосигналы, проходящие через видеомагнитофон, могут подвергаться воздействию систем защиты авторских прав, и изображение на экране телевизора будет искажаться.

Подключение внешних аудиоустройств

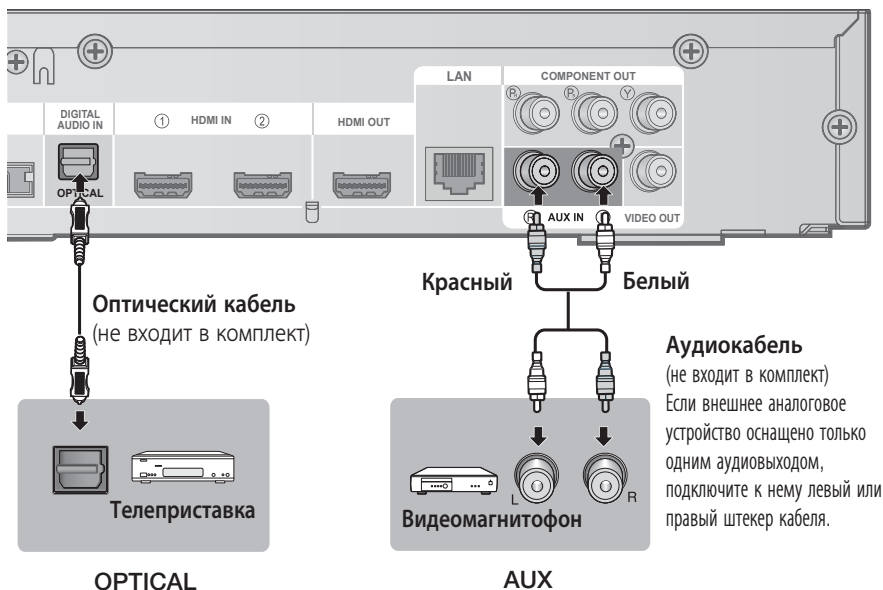

OPTICAL: подключение внешнего цифрового устройства

Устройства с цифровым сигналом, например приемник кабельного/спутникового телевидения (телеприставка).

1. Соедините цифровой выход (OPTICAL) на устройстве с цифровым выходом внешнего цифрового устройства.
2. С помощью кнопки **FUNCTION** (ФУНКЦИЯ) выберите вход **D.IN**.
 - Переключение режимов происходит следующим образом : **BD/DVD → D. IN → AUX → HDMI. IN1 → HDMI. IN2 → FM**

ПРИМЕЧАНИЕ

- Для просмотра видео с помощью приемника кабельного/спутникового телевидения следует соединить разъем видеовыхода данного устройства с разъемом видеовхода телевизора.
- Данная система поддерживает частоты дискретизации внешних цифровых устройств 32 кГц и выше.
- Данная система поддерживает только аудиоформаты DTS и Dolby Digital, аудио высокой четкости в формате MPEG не поддерживается.

AUX: подключение внешнего аналогового устройства

Устройства с аналоговым сигналом, например видеомагнитофон.

1. Подсоедините разъем AUX IN (аудио) устройства к разъему Audio Out внешнего аналогового устройства.
 - Проверьте соответствие цветов разъемов.
2. С помощью кнопки **FUNCTION** (ФУНКЦИЯ) выберите вход **AUX**.
 - Переключение режимов происходит следующим образом : **BD/DVD → D. IN → AUX → HDMI. IN1 → HDMI. IN2 → FM**

ПРИМЕЧАНИЕ

- Можно подсоединить видеовыход видеомагнитофона к телевизору, а аудиовыходы видеомагнитофона - к телевизору.

Подключения

Подключение к сети

При подключении к сети данное устройство обеспечивает возможность просмотра сетевых служб (см. стр. 54-59), например Internet@TV и BD-LIVE, а также получения обновлений программного обеспечения. Для подключения рекомендуется использовать точку доступа или IP-маршрутизатор. Для получения дополнительной информации о подключении через маршрутизатор см. руководство пользователя маршрутизатора или обратитесь к производителю маршрутизатора для получения технической поддержки.

Кабельная сеть

1. С помощью сетевого кабеля прямого подключения (кабель UTP) подключите разъем LAN на устройстве к разьему LAN на модеме.
2. Задайте параметры сети. (См. стр. 39)

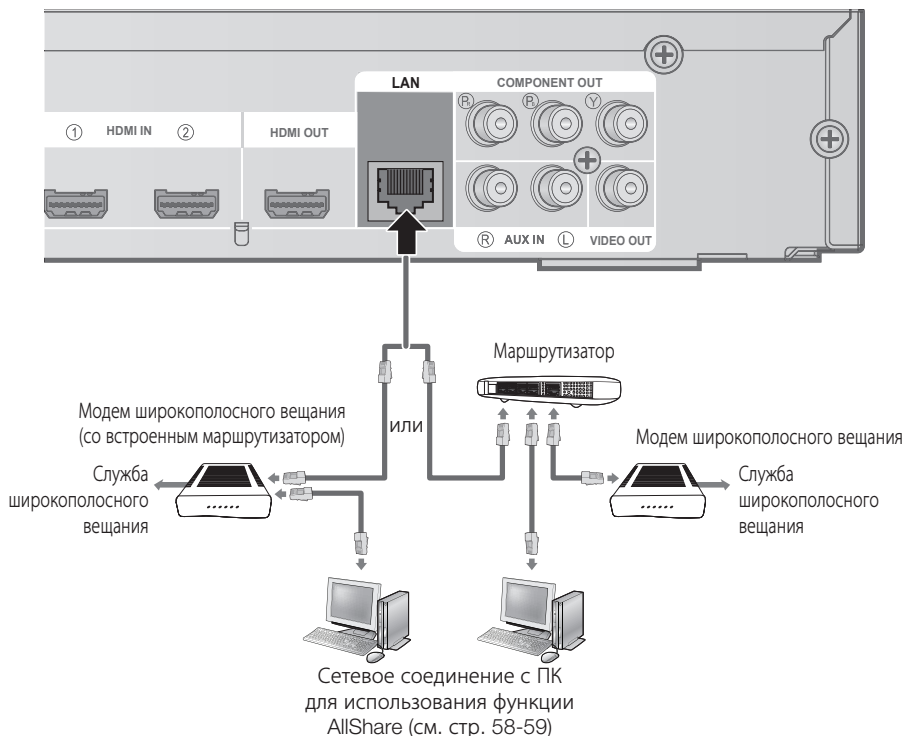

ПРИМЕЧАНИЕ

- Доступ к серверу обновления программного обеспечения Samsung по сети Интернет может быть запрещен. Это зависит от используемого маршрутизатора или политики поставщика услуг. Для получения дополнительных сведений обратитесь к поставщику услуг Интернета.
- Для подключения к сети пользователям DSL необходимо использовать маршрутизатор.
- Для использования функции AllShare компьютер должен быть настроен в сети, как показано на рисунке.

Подключение FM-антенны

FM-антенна (входит в комплект поставки)

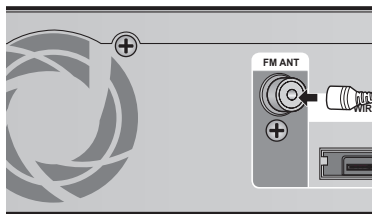

1. Подключите прилагаемую FM-антенну к разъему для КОАКСИАЛЬНОГО кабеля антенны FM 75 Ом.
2. Плавно перемещайте антенный провод, пока не найдете место с хорошим приемом сигнала, затем закрепите его на стене или другой жесткой поверхности.

ПРИМЕЧАНИЕ

- Это устройство не принимает сигналы радиостанций в диапазоне AM.

Настройка

Подготовка к использованию (Начальная настройка)

1. Включите телевизор, предварительно подключив к нему устройство. (При первом подключении устройства к телевизору устройство включится автоматически и отобразится экран Initial Settings (Начальная настройка)).

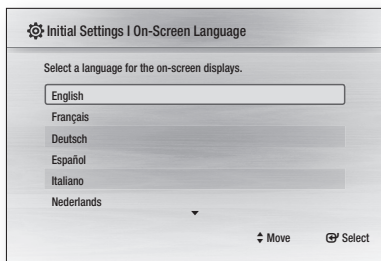

2. С помощью кнопок ▲▼ выберите необходимый язык и нажмите кнопку **ВВОД**.
3. Нажмите кнопку **ВВОД** и выберите Start (Начать).

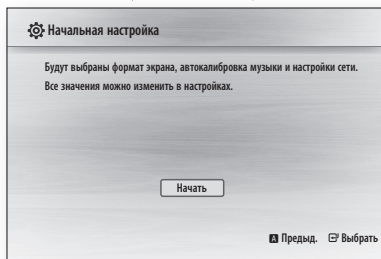

4. С помощью кнопок ▲▼ выберите нужное форматное соотношение телевизора и нажмите кнопку **ВВОД**. (См. стр. 31)
Появится экран **Автокалибровка музыки**.
5. Подключите микрофон ASC к разьему **ASC IN** на устройстве. (См. стр. 35)
6. Нажмите кнопку **ВВОД** и выберите Начать.



Настройка функции Автокалибровка музыки занимает около 3 минут.

7. Нажмите кнопку **ENTER** (ВВОД). При выборе настройки сети для получения дополнительной информации см. стр. 39-40. После этого перейдите к шагу 8.
8. Нажмите кнопку **ОК**.
Отобразится главное меню. (Для получения дополнительной информации о главном меню см. стр. 29)

• Главное меню



📌 ПРИМЕЧАНИЕ

- При первом подключении устройства к телевизору устройство включится автоматически. Не волнуйтесь - это не является неисправностью.
- Главное меню не отобразится, если не выполнены начальные настройки.
- Если нажать **СИНИЮ** кнопку (**D**) во время настройки функции Musical Auto Calibration (Автокалибровка музыки)/Network (Сеть), главное меню откроется, даже если исходные настройки еще не выполнены.
- При возврате в главное меню полноэкранный режим будет отменен автоматически.

- Чтобы повторно отобразить экран Initial Settings (Начальная настройка) для внесения изменений, нажмите кнопку **СТОП** (■) на передней панели устройства и удерживайте ее в течение более 5 секунд (при отсутствии диска в устройстве).
- С помощью кабеля HDMI подключите устройство к телевизору Samsung с поддержкой функции **Anynet+(HDMI-CEC)**. Если в телевизоре используется язык, поддерживаемый устройством, он будет автоматически установлен в качестве предпочтительного. Однако для функции **Anynet+(HDMI-CEC)** необходимо установить значение **On** как на телевизоре, так и на устройстве.
- Если устройство находится в режиме остановки и не используется в течение более 5 минут, на экране телевизора появляется экранная заставка. Если устройство находится в режиме экранной заставки более 25 минут, питание автоматически отключается. Это не происходит при воспроизведении дисков в формате CD-DA (функция автоматического выключения питания).

Настройка меню

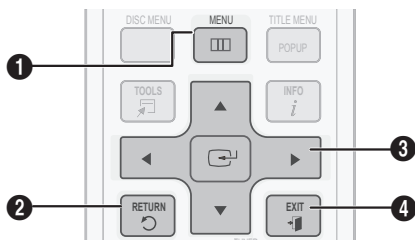

1 Кнопка **MENU** : нажмите для перехода к главному меню.

2 Кнопка **RETURN** : возврат к предыдущему меню.

3 Кнопка **ВВОД/СТРЕЛКИ С РАЗНЫМ НАПРАВЛЕНИЕМ**: нажимайте кнопки со стрелками для перемещения курсора и выбора пункта меню. Нажмите кнопку **ВВОД** для запуска выбранного элемента меню или подтверждения настройки

4 Кнопка **EXIT** : нажмите для выхода из меню.

1. Нажмите кнопку **POWER** .
Отобразится главное меню.

• Главное меню

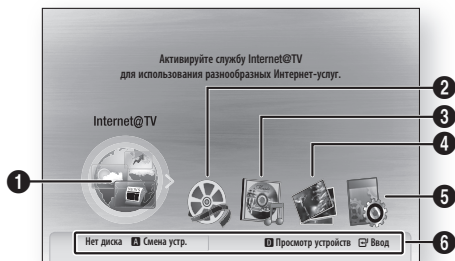

1 Выбор службы Internet@TV.

2 Выбор видео.

3 Выбор музыки.

4 Выбор фотографий.

5 Выбор экрана настроек.

6 Отображение доступных кнопок.

2. С помощью кнопок ◀▶ выберите **Параметры**, и нажмите кнопку **ВВОД**.
3. С помощью кнопок ▲▼ выберите нужное подменю и нажмите кнопку **ВВОД**.
4. С помощью кнопок ▲▼ выберите нужный элемент и нажмите кнопку **ВВОД**.
5. Нажмите кнопку **EXIT** (ВЫХОД), чтобы выйти из меню.

📎 ПРИМЕЧАНИЕ

- Когда устройство подключено к сети, выберите службу Internet@TV в главном меню. Загрузите необходимое содержимое из раздела **Samsung AppS (Приложения Samsung)**.
- Набор доступных параметров зависит от того, какое меню выбрано.
- Экранные меню данного устройства могут измениться после обновления версии программного обеспечения.

Настройка

Дисплей

Пользователь может настроить различные параметры отображения, такие как Формат ТВ-экрана, Разрешение, 3D и т.д.

3D

Настройка воспроизведения дисков Blu-ray с поддерживаемым 3D в режиме Режим 3D или отмена этой настройки.

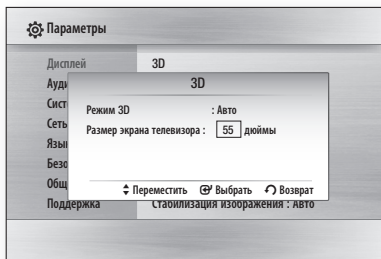

Режим 3D

- **Авто** : при обнаружении устройством телевизора с поддержкой режима 3D диск 3D Blu-ray воспроизводится в режиме 3D. Если же обнаруживаемый устройством телевизор не поддерживает этот режим, диск воспроизводится в режиме 2D.
- **3D** : диск 3D Blu-ray всегда воспроизводится в режиме 3D. Если телевизор не поддерживает диски 3D Blu-ray, возможно, экран телевизора будет оставаться черным.
- **2D** : диск 3D Blu-ray всегда воспроизводится в режиме 2D. Выберите этот параметр, если требуется просмотреть изображение без эффекта 3D, или если телевизор не поддерживает диски 3D Blu-ray.

ПРИМЕЧАНИЕ

- Если нажать кнопку **СТОП** (■) во время воспроизведения диска 3D режим 3D не отключится. Для включения режима 3D во время воспроизведения диска 3D нажмите дважды кнопку **СТОП** (■).
- В зависимости от содержимого или его положения при воспроизведении могут отображаться серые полосы слева, справа или с обеих сторон.

Размер экрана телевизора

Позволяет ввести значение фактического размера экрана телевизора, чтобы устройство откорректировало размер изображения в соответствии с размером экрана и обеспечило отображение трехмерного изображения оптимального размера. (Максимально допустимый размер экрана для данного устройства - 116 дюймов.)

! ВНИМАНИЕ!

- Для просмотра 3D-содержимого подсоедините 3D-устройство (AV-ресивер или телевизор, поддерживающий функцию) к устройству, наденьте трехмерные очки и воспроизведите 3D-содержимое.
- Во время просмотра трехмерного видео все аналоговые компонентные и композитные сигналы автоматически блокируются.
- Все трехмерные сигналы выводятся только при использовании кабеля HDMI через порт HDMI OUT.
- Поскольку разрешение видео в режиме воспроизведения 3D фиксированное и соответствует разрешению исходного трехмерного видео, это разрешение нельзя изменять по своему усмотрению.
- Некоторые функции, такие как BD Wise или настройка размера или разрешения экрана, могут работать неправильно в режиме воспроизведения 3D.
- Для правильного воспроизведения трехмерного сигнала необходимо использовать высокоскоростной кабель HDMI.
- Находитесь от телевизора на расстоянии не менее чем тройная длина экрана.
- Рекомендует установить экран трехмерного видео 3D спереди на уровне глаз.
- Если устройство подключено к каким-либо трехмерным устройствам, трехмерный эффект может работать неправильно.
- Данное устройство нельзя использовать для просмотра содержимого 2D в формате 3D.

Формат ТВ-экрана

В зависимости от модели телевизора может потребоваться выполнить настройку экрана.

<ul style="list-style-type: none"> • 16:9 стандарт. 	
	Если выбран этот режим, определенные фильмы (источник 4:3) будут отображаться в ТВ-формате 4:3 (черные полосы по сторонам изображения).
<ul style="list-style-type: none"> • 16:9 широкоформ 	
	Просмотр полного изображения 16:9 на широком экране телевизора.
<ul style="list-style-type: none"> • 4:3 впис в экран 	
	Выбор просмотра на полном экране в форматном соотношении 16:9 при поступлении сигнала с диска Blu-ray/DVD, даже если форматное соотношение экрана телевизора 4:3. В верхней и нижней части экрана отображаются черные полосы.
<ul style="list-style-type: none"> • 4:3 во весь экр 	
	Выберите этот режим для просмотра видео в формате 16:9 на дисках Blu-ray/DVD без черных полос в верхней и нижней части экрана, даже на телевизоре с экраном 4:3 (крайняя левая и правая стороны видеоизображения отображаться не будут).

ПРИМЕЧАНИЕ

- В зависимости от диска некоторые форматные соотношения могут быть недоступны.
- Если выбрать форматное соотношение и параметр, отличные от форматного соотношения, установленного для экрана телевизора, изображение может быть искажено.
- Если выбрано форматное соотношение 4:3 Pan-Scan (4:3 во весь экр) или 4:3 Letter Box (4:3 впис в экран), пользователь не сможет перейти в полноэкранный режим, нажав кнопку **FULL SCREEN (ПОЛНОЭКРАН.)** на пульте дистанционного управления.

Режим BD Wise (только устройства Samsung)

Режим BD Wise (только устройства Samsung)

При подключении друг к другу устройств Samsung с функцией BD-Wise с помощью порта HDMI оптимальное разрешение будет установлено автоматически.

- **Выкл.** : разрешение вывода будет выбрано в соответствии с ранее установленным значением независимо от разрешения диска.
- **Вкл.** : оригинальное разрешение диска BD/DVD будет выдаваться на ТВ напрямую.

ПРИМЕЧАНИЕ

- Если требуется изменить разрешение в BD Wise, необходимо предварительно **Выкл** BD Wise.
- Если отключить BD Wise, на подключенном телевизоре будет автоматически установлено максимальное разрешение.
- Если данное устройство подключено к другому устройству, не поддерживающему функцию BD Wise, то ее нельзя использовать.
- Для правильной работы функции BD Wise **Вкл** функцию в меню BD Wise на устройстве и телевизоре.

Разрешение

Установка выходного разрешения для компонентного видеосигнала и видеосигнала HDMI.

Число в 1080p, 1080i, 720p, 576p(480p), 576i(480i) указывает на количество строк видео.

- **Авто** : автоматическая проверка и настройка оптимального разрешения. (Только HDMI).
- **BD Wise** : автоматическая установка оптимального разрешения при подключении к телевизору с функцией BD Wise через кабель HDMI. (Пункт меню BD Wise отображается только в том случае, если включена функция BD Wise.) (Только HDMI).
- **1080p** : воспроизведение 1080 строк видео с прогрессивной разверткой. (Только HDMI).
- **1080i** : воспроизведение 1080 строк видео с чересстрочной разверткой.
- **720p** : воспроизведение 720 строк видео с прогрессивной разверткой.
- **576p/480p** : воспроизведение 576/480 строк видео с прогрессивной разверткой.
- **576i/480i** : воспроизведение 576/480 строк видео с чересстрочной разверткой. (Только для режимов Component (Компонентный) и VIDEO (ВИДЕО)).

Настройка

Разрешение, соответствующее режиму вывода

• Воспроизведение дисков Blu-ray

Настройка \ Выход	HDMI/подключен		HDMI/не подключен	
	Режим HDMI	Компонентный режим/ режим ВИДЕО	Компонентный режим	Режим ВИДЕО
Auto (Авто)	Оптимальное разрешение	576i(480i)	-	-
1080p, режим Movie Frame(24Fs) (Видеокадр(24Fs)) выключен	1080p@60F	576i(480i)	-	-
1080p/1080i, режим Movie Frame(24Fs) (Видеокадр(24Fs)) включен	1080p@24F	576i(480i)	-	-
1080i, режим Movie Frame(24Fs) (Видеокадр(24Fs)) выключен	1080i	576i(480i)	1080i	576i(480i)
720p	720p	576i(480i)	720p	576i(480i)
576p(480p)	576p(480p)	576i(480i)	576p(480p)	576i(480i)
576i(480i)	-	-	576i(480i)	576i(480i)

• Воспроизведение дисков DVD

Настройка \ Выход	HDMI/подключен		HDMI/не подключен	
	Режим HDMI	Компонентный режим/ режим ВИДЕО	Компонентный режим	Режим ВИДЕО
Auto (Авто)	Оптимальное разрешение	576i(480i)	-	-
1080p	1080p@60F	576i(480i)	-	-
1080i	1080i	576i(480i)	576p(480p)	576i(480i)
720p	720p	576i(480i)	576p(480p)	576i(480i)
576p(480p)	576p(480p)	576i(480i)	576p(480p)	576i(480i)
576i(480i)	-	-	576i(480i)	576i(480i)

ПРИМЕЧАНИЕ

- Если подключенный телевизор не поддерживает режим видеокадра или выбранное разрешение, отобразится следующее сообщение: "Если после сделанного выбора на экране не будет ничего отображаться, подождите 15 с. Произойдет автоматический переход к предыдущей настройке разрешения экрана. Хотите выбрать новое разрешение?". Если будет выбран элемент **Да** при неподдерживаемом разрешении, экран телевизора будет пустым. Подождите 15 секунд, пока для разрешения не будет автоматически установлено предыдущее значение.
- Если на экране ничего не отображается, нажмите и удерживайте кнопку **СТОП** (■) на передней панели устройства в течение более 5 секунд (при отсутствии диска в устройстве). Будут восстановлены заводские установки. Выполните действия, описанные на предыдущей странице, чтобы перейти к каждому режиму, и выберите ту настройку отображения, которую поддерживает телевизор.
- При восстановлении заводских настроек все данные пользователя, сохраненные в базе данных, будут удалены.
- Чтобы можно было использовать режим Movie Frame(24Fs) (Видеокадр(24Fs)), диск Blu-ray должен поддерживать функцию 24 кадров.
- Если выполнено одновременное подключение к компонентному разъему и разъему HDMI, но в данный момент используется компонентное подключение, разрешение, указанное в таблице, и фактическое разрешение экрана будут различаться в зависимости от модели телевизора.
- Если функция автоматического определения HDMI не работает, нельзя выбрать разрешение 1080p или режим Movie Frame (24Fs) (Видеокадр(24Fs)).

Формат HDMI

Пользователь может оптимизировать отображение цветов в режиме HDMI. Выберите тип подключенного устройства.

- **ТВ** : выберите этот параметр при подключении к телевизору через HDMI.
- **Монитор** : выберите этот параметр при подключении к монитору через HDMI.

ПРИМЕЧАНИЕ

- Телевизор или монитор должен быть подключен к устройству до выбора соответствующего параметра.
-

Видеокадр(24Fs)

Если для функции Movie Frame (24Fs) (Видеокадр(24Fs)) установлено значение On (Вкл.), можно настроить выход HDMI устройства на воспроизведение 24 кадров в секунду для достижения улучшенного качества изображения.

Функцию Movie Frame (24Fs) (Видеокадр(24Fs)) можно использовать только на телевизорах, поддерживающих данную частоту кадров. Данное меню можно выбрать только при разрешении выходного сигнала HDMI 1080i или 1080p.

- **Выкл.** : функция Movie Frame (24Fs) (Видеокадр(24Fs)) работать не будет.
- **Вкл.** : функция Movie Frame (24Fs) (Видеокадр(24Fs)) будет работать.

ПРИМЕЧАНИЕ

- В зависимости от диска могут быть использованы два значения частоты кадров: фильм (24 кадра) и видео (30 кадров). При переключении между режимами Movie (Фильм) (24 кадра) и Video (Видео) (30 кадров) экран может на несколько секунд погаснуть.
- Если телевизор не поддерживает функцию Movie Frame (24Fs) (Видеокадр(24Fs)), отобразится соответствующее всплывающее сообщение.

Прогрессивная развертка

Устанавливается для улучшения качества изображения при просмотре DVD.

- **Авто** : выберите этот параметр, чтобы при просмотре DVD на устройстве было автоматически задано наилучшее качество изображения.
- **Видео** : выберите этот параметр для получения изображения наилучшего качества при просмотре DVD с записью концертов или телевизионных передач.

Стабилизация изображения

Задание типа изображения, которое отображается при приостановке воспроизведения DVD.

- **Авто**: автоматический выбор наилучшего качества изображения в зависимости от содержимого.
- **Кадр** : выберите во время приостановки воспроизведения малоактивной сцены.
- **Поле** : выберите во время приостановки воспроизведения активной сцены.

Насыщенный цвет HDMI

Выбор типа вывода видеосигнала через выход HDMI OUT: с включенным или отключенным параметром насыщенного цвета. При выборе насыщенного цвета обеспечивается более точная цветопередача с большей глубиной цвета.

- **Авто**: Изображение в режиме насыщенного цвета будет выводиться на экран подключенного телевизора, который поддерживает функцию HDMI Deep Color (Насыщенный цвет HDMI).
- **Выкл.** : изображение будет выводиться без применения режима насыщенного цвета.

Настройка

Аудио

Настройка громкогов.

DPL Ilz

- **Выкл.** : выберите этот режим при размещении задних громкоговорителей объемного звучания, как показано ниже.
- **Вкл.** : предоставляет более реалистичный трехмерный объемный звук для вертикальной системы объемного звучания.

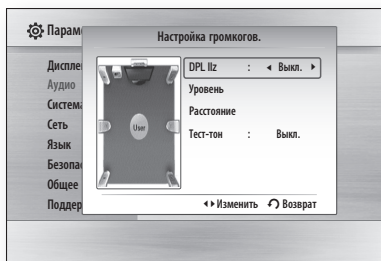

ПРИМЕЧАНИЕ

- В случае выбора режима DPL Ilz можно прослушивать 7.1-канальный звук, если будут выбраны значения 2СН и 5.1СН. Выбрав 7.1-канальный звук, вы сможете прослушивать чистый 7.1-канальный звук.

Уровень

Для каждого громкоговорителя можно установить баланс и уровень.

Настройка уровня фронтальных, центральных громкоговорителей, громкоговорителей объемного звучания, задних громкоговорителей объемного звучания и сабвуфера

- Уровень громкости может быть отрегулирован в диапазоне от +6 дБ до -6 дБ.
- Звук становится громче по мере приближения к значению +6 дБ и тише по мере приближения к значению -6 дБ.



Расстояние

Если громкоговорители невозможно установить на равном расстоянии от слушателя, можно отрегулировать время задержки сигналов аудио, исходящих от фронтальных, центральных громкоговорителей, громкоговорителей объемного звучания, задних громкоговорителей объемного звучания и сабвуфера.

- Для параметра Speaker Distance (Расстояние до колонок) можно задать значения в диапазоне от 1ft (0,3 м) до 30ft (9 м).



Тест-тон

Используйте функцию Test Tone (Тест-тон) для проверки подключения громкоговорителей.

С помощью кнопок ◀, ▶ выберите **Все**.

- Функция тест-тона будет последовательно применена для громкоговорителей, обозначенных как **Передний левый** → **Центр. динам.** → **Передний правый** → **Боковой правый** → **Тыловой левый** → **Тыловой правый** → **Боковой левый** → **Сабвуфер**, что позволит проверить правильность настройки всех громкоговорителей.

Чтобы остановить тест-тон, с помощью кнопок ◀, ▶ выберите **Выкл.**

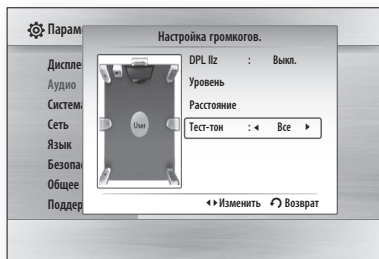

ПРИМЕЧАНИЕ

- Когда для параметра HDMI Audio (HDMI-Звук) установлено значение ON (Вкл.) (звук воспроизводится через громкоговорители телевизора), то функция Test Tone (Тест-тон) недоступна.

Автокалибровка музыки

При перемещении или установке устройства функция Musical Auto Calibration (MAC) (Автокалибровка музыки) позволяет автоматически определить расстояние между громкоговорителями, различие уровней каналов и частотные характеристики. Все это позволит создать 7.1-канальное звуковое поле, оптимизированное для вашего помещения.

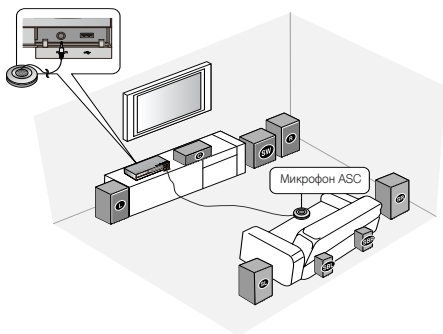

Автокалибровка музыки

Звук слышится либо в режиме Musical Auto Calibration (Автокалибровка музыки), либо при настройке пользователем параметров Speaker Setting (Аудиосистема).

- **Выкл.** : звук будет слышен при настройке значений Speaker Setting (Аудиосистема).
- **Вкл.** : звук будет слышен в режиме Musical Auto Calibration (Автокалибровка музыки).

Настройка автокалибровки музыки

1. Подключите микрофон ASC к гнезду **ASC IN**.
2. Расположите микрофон ASC в месте прослушивания.
 - Функция Musical Auto Calibration (Автокалибровка музыки) автоматически выполнит настройку в следующей последовательности:
Передний левый → Центр. динам. → Передний правый → Боковой правый → Тыловой левый → Тыловой правый → Боковой левый → Сабвуфер
 - Чтобы отменить параметр Musical Auto Calibration Setting (Настройка автокалибровки музыки), нажмите кнопку **RETURN**.

ПРИМЕЧАНИЕ

- Настройка функции Musical Auto Calibration (Автокалибровка музыки) занимает около 3 минут.
- Настройку функции Musical Auto Calibration (Автокалибровка музыки) можно выполнить и тогда, когда в устройство не вставлен диск.
- Если микрофон ASC будет отсоединен во время настройки функции Musical Auto Calibration (Автокалибровка музыки), настройка будет отменена.
- При активации функции Musical Auto Calibration (Автокалибровка музыки) настройки DSP, Dolby Pro Logic II и SFE Mode (Режим SFE) работать не будут.
- Если устройство подключено к внешним устройствам или другим компонентам (таким как AUX, D.IN), настройка функции Musical Auto Calibration (Автокалибровка музыки) может быть выполнена неверно.

HDMI-ЗВУК

Для аудиосигналов, передаваемых по кабелю HDMI, можно выбрать значение Вкл. и Выкл.

- **Выкл.** : видеосигналы передаются только по кабелю HDMI, а аудиосигналы выводятся только через громкоговорители устройства.
- **Вкл.** : как видео, так и аудиосигналы передаются по кабелю HDMI, а аудиосигналы выводятся только через громкоговорители телевизора.

ПРИМЕЧАНИЕ

- При выборе параметра HDMI Audio (HDMI-звук) громкоговорители телевизора автоматически переходят на двухканальное звучание.

Настройка

Цифровой выход

Цифровой выход задается в зависимости от подключенного ресивера. (Для получения дополнительной информации см. раздел, посвященный выбору цифрового выхода.)

- **PCM (ИКМ)**
- **Bitstream (Перекодировка)**
- **Bitstream (аудиофайл)**

Диски Blu-ray могут иметь три потока аудио.

- Primary Audio (Основное аудио) : звуковая дорожка основного видео.

- Secondary Audio (Дополн. аудио) : дополнительная звуковая дорожка, например комментарии режиссера или актера.

- Interactive Audio (Интерактивное аудио) : интерактивные звуки будут воспроизводиться по мере выбора. На каждом диске Blu-ray записан индивидуальный интерактивный звук.

Выбор цифрового выхода

ПРИМЕЧАНИЕ

- Убедитесь, что выбран правильный цифровой выход. В противном случае звук будет отсутствовать или появится громкий шум.
- Если устройство HDMI (ресивер, телевизор) не используется с сжатыми форматами (Dolby digital, DTS), аудиосигнал выводится в формате ИКМ.
- При просмотре обычного диска DVD дополнительные звуковые дорожки и звуковые эффекты не воспроизводятся.
- На некоторых дисках Blu-ray нет дополнительных звуковых дорожек и звуковых эффектов.
- Настройка параметра Digital Output (Цифровой выход) не влияет на вывод аналогового (L/P) или HDMI-звука на телевизор. Она влияет на оптический и HDMI-выход при подключении ресивера.
- При воспроизведении звуковых дорожек в формате MPEG сигнал выводится в формате ИКМ, независимо от того, какое значение параметра Digital Output (Цифровой выход) выбрано (PCM (ИКМ) или Bitstream).

Настройка		PCM (ИКМ)		Bitstream (перекодировка)	Bitstream (аудиофайл)	
Подключение		Ресивер HDMI	Оптический	Ресивер HDMI или оптический	Ресивер HDMI	Оптический
Аудиопоток на дисках Blu-ray	PCM (ИКМ)	До 7.1 канала	PCM 2ch	Перекодирование DTS	PCM (ИКМ)	PCM 2ch
	Dolby Digital	До 5.1 канала	PCM 2ch	Перекодирование DTS	Dolby Digital	Dolby Digital
	Dolby Digital Plus	До 7.1 канала	PCM 2ch	Перекодирование DTS	Dolby Digital Plus	Dolby Digital
	Dolby TrueHD	До 7.1 канала	PCM 2ch	Перекодирование DTS	Dolby TrueHD	Dolby Digital
	DTS	До 6.1 канала	PCM 2ch	Перекодирование DTS	DTS	DTS
	DTS-HD HRA	До 7.1 канала	PCM 2ch	Перекодирование DTS	DTS-HD HRA	DTS
	DTS-HD MA	До 7.1 канала	PCM 2ch	Перекодирование DTS	DTS-HD MA	DTS
Аудиопоток на дисках DVD	PCM	PCM 2ch	PCM 2ch	PCM 2ch	PCM 2ch	PCM 2ch
	Dolby Digital	До 5.1 канала	PCM 2ch	Dolby Digital	Dolby Digital	Dolby Digital
	DTS	До 6.1 канала	PCM 2ch	DTS	DTS	DTS
Определение для дисков Blu-ray	Любая	Декодирование основного, дополнительного аудиопотоков и звуковых эффектов в аудиосигналы ИКМ.		Декодирование основного, дополнительного аудиопотоков и звуковых эффектов в аудиосигналы ИКМ, затем повторное кодирование аудио ИКМ в битовый поток DTS.	Возможен вывод только основной звуковой дорожки (основная звуковая дорожка фильма), таким образом, используемый ресивер позволяет декодировать битовый поток аудио. Дополнительный аудиопоток и звуковые эффекты воспроизводиться не будут.	

Компрессия Диал.

Четкое звучание диалогов даже при низкой громкости. Данная функция активна только при обнаружении сигнала Dolby Digital.

- **Авто** : параметр Dynamic Range Control (Упр. динамическим диапазоном) устанавливается автоматически на основании данных, предоставленных звуковой дорожкой Dolby TrueHD.
- **Выкл.** : отключение Dynamic Range Control (Упр. динамическим диапазоном).
- **Вкл.** : уменьшение громкости при прослушивании диалогов фильма без ущерба четкости звучания.

AV-синхр.

Когда устройство подключено к цифровому телевизору, видео может воспроизводиться медленнее, чем аудио. В этом случае необходимо отрегулировать время задержки аудио, чтобы звук совпадал с видео.

- Время задержки аудио можно установить в диапазоне от 0 до 300 мс. Установите для данного параметра оптимальное значение.

Система

Начальная настройка

В разделе Initial Settings (Начальная настройка) можно установить язык, форматное соотношение телевизора, функцию Musical Auto Calibration (Автокалибровка музыки), выполнить сетевые настройки и т.д.

Для получения дополнительной информации о настройке см. соответствующий раздел в руководстве пользователя.

Размер экрана Internet@TV

Задайте параметра Internet@TV Screen (Размер экрана Internet@TV) оптимальное значение.

- **Размер 1** : значки приложений будут небольшими, по краям экрана будут отображаться черные полосы
- **Размер 2** : значки приложений будут обычного размера, размер изображения может быть слишком большим для экрана телевизора.
- **Размер 3** : значки приложений будут большими, размер изображения может быть слишком большим для экрана телевизора.

Функция Anynet+ (HDMI-CEC)

Anynet+ - это удобная функция для связи с другими устройствами Samsung, поддерживающими функцию Anynet+. Для использования данной функции подключите устройство к телевизору Samsung с помощью кабеля HDMI.

Данным устройством можно управлять с помощью пульта дистанционного управления телевизора Samsung. Для начала воспроизведения диска просто нажмите кнопку **ВОСПР.** (▶) на пульте дистанционного управления телевизора.

Для получения дополнительной информации см. руководство пользователя телевизора.

- **Выкл.** : функция Anynet+ не работает.
- **Вкл.** : функция Anynet+ работает.

ПРИМЕЧАНИЕ

- Данная функция недоступна, если кабель HDMI не поддерживает CEC.
- Если на телевизоре Samsung имеется логотип **Anynet+**, значит он поддерживает функцию Anynet+.
- В зависимости от типа телевизора определенные значения разрешения выходных сигналов HDMI могут не поддерживаться. См. руководство пользователя телевизора.
- Функция Anynet+ поддерживается только при подсоединении кабеля HDMI к выходу HDMI OUT (ВЫХОД HDMI) на устройстве.
- Если отсоединилась кабель HDMI или шнур питания или если устройство ненадлежащим образом отключилось из-за сбоев с электропитанием, то сначала следует снова подсоединить кабель HDMI, затем включить все устройство, в том числе и то, о котором говорится в руководстве, а затем включить функцию ANYNET+, выбрав ее в меню телевизора, чтобы снова активировать все подключенные устройства.

Управл. BD-данными

Возможность управления содержимым, загруженным с диска Blu-ray, который поддерживает службу BD-LIVE. Пользователь может просмотреть сведения об устройстве, включая размер хранилища, удалить данные из базы данных или изменить устройство флеш-памяти. Благодаря функции Смена устройства можно выбрать встроенную память устройства или внешнее запоминающее устройство (подключенное устройство USB). Если объем данных для загрузки с BD-LIVE превышает оставшийся объем памяти или если встроенная память устройства заполнена, подключите внешнее устройство USB, затем выберите внешнее устройство в меню.

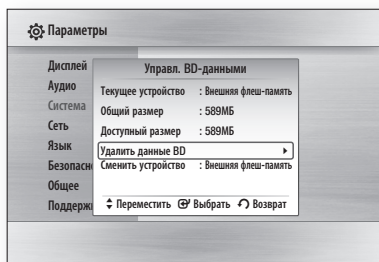

Настройка

Информация об устройстве хранения

- **Общий размер** : общий размер устройства (хранения).
- **Доступный размер** : свободное место на устройстве (хранения).

ПРИМЕЧАНИЕ

- Когда подключено внешнее запоминающее устройство, воспроизведение диска будет приостановлено, если во время него устройство USB будет отсоединено.
- Поддерживаются только устройства USB, отформатированные в файловой системе FAT (метка тома DOS 8.3). Рекомендуется использовать устройства USB, поддерживающие протокол USB 2.0 со скоростью чтения/записи 4 МБ/сек или выше.
- После форматирования устройства хранения функция Resume Play может не работать.
- Общий размер, выбранный в разделе BD Data Management (Управл. данными), может варьироваться в зависимости от установленной версии программного обеспечения.

Часы

Задание функций, относящихся ко времени.

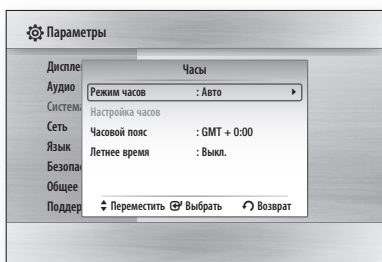

- **Режим часов** : можно выбрать значение **Авто** или **Вручную**. Если выбрать значение **Вручную**, будет активировано меню **Настройка часов**, а параметр **Летнее время** станет недоступным.
- **Настройка часов** : текущее время и дату можно установить вручную.
- **Часовой пояс** : пользователь может указать часовой пояс для конкретной области.
- **Летнее время** : для функции DST (Летнее время) можно выбрать значения 1 hour (1 час), 2 hour (2 часа) и off (выкл.).

Регистрация DivX®

Просмотр регистрационного кода DivX(R) VOD (DivX(R)-видео по заказу) для приобретения и воспроизведения содержимого DivX(R) VOD (DivX(R)-видео по заказу).

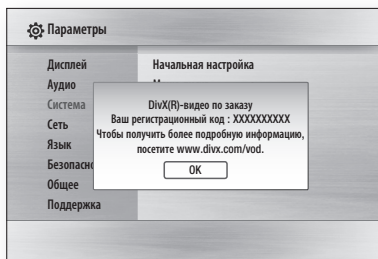

ПРИМЕЧАНИЕ

- При выборе значения OK этот параметр активирован не будет.
Для активации данного параметра выберите пункт DivX(R) Deactivation (DivX® деактивация).

DivX® ДЕАКТИВАЦИЯ

Выберите этот параметр для регистрации нового кода.

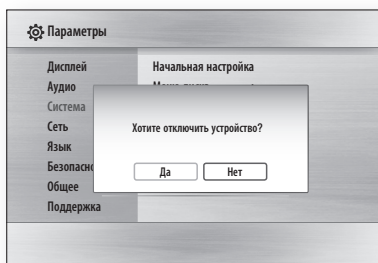

ПРИМЕЧАНИЕ

- Эту функцию можно использовать при выключенной функции DivX(R) Registration (Регистрация DivX®).

Настройка сети

Чтобы начать настройку сетевого соединения для устройства, выполните следующие шаги.

1. В главном меню с помощью кнопок ◀▶ выберите **Параметры**, а затем нажмите кнопку **ВВОД**.
2. С помощью кнопок ▲▼ выберите **Сеть**, и нажмите кнопку **ВВОД**.
3. С помощью кнопок ▲▼ выберите **Настройка сети** и нажмите кнопку **ВВОД**.
4. С помощью кнопок ▲▼ выберите **Тип сети** и нажмите кнопку **ВВОД**.

Настройка сети

Узнайте у своего поставщика услуг Интернета, какой у вас IP-адрес: статический или динамический. Если адрес динамический, рекомендуется использовать параметр Auto (Авто). Это самая простая настройка, которая может использоваться в большинстве случаев. Если адрес статический, настройку необходимо выполнить вручную.

Проводная сеть

1. В меню Настройка сети с помощью кнопок ▲▼ выберите **Настройка сети** и нажмите кнопку **ВВОД**.
Появится экранное меню Настр.проток. Интернета.
2. Нажмите кнопку ▶, затем выберите **Авто** или **Вручную** и нажмите кнопку **ВВОД**.

Настройка проводного соединения - режим Auto (Авто)

1. Если выбрать параметр Авто, поля параметров IP-адрес, Маска подсети и т.д. будут заполнены автоматически с помощью функции сети.

ПРИМЕЧАНИЕ

- Этот процесс может занять до пяти минут.

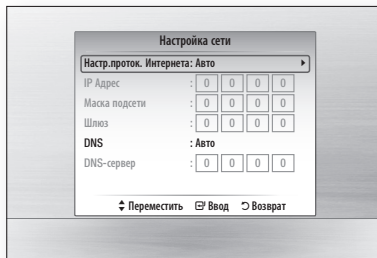

2. После получения данных сети с помощью функции сети нажмите кнопку **RETURN**. Затем запустите процесс Network Test (Проверка сети), чтобы убедиться, что устройству подключено к сети (см. стр. 40).
3. Если данные сети не были получены с помощью функции сети или если выбран режим Вручную, перейдите к инструкциям по ручной настройке.

Настройка проводного соединения - режим Вручную

Если функция автоматической настройки не работает, необходимо задать настройки сети вручную.

На большинстве компьютеров с операционной системой Windows для получения значений параметров сети выполните следующие действия.

1. Щелкните правой кнопкой мыши значок сети в правой нижней части экрана.
2. В всплывающем меню выберите пункт "Состояние".
3. В отобразившемся диалоговом окне выберите вкладку "Поддержка".
4. На вкладке "Поддержка" нажмите кнопку "Сведения". Отобразятся параметры сети.

Для ввода параметров сети на данном устройстве выполните следующие действия.

1. На экране Настр.проток. Интернета нажмите кнопку **ВВОД**.
2. С помощью кнопок ▲▼ выберите **Вручную** и нажмите кнопку **ВВОД**.
3. С помощью кнопки ▼ перейдите к первому полю ввода (IP Адрес).

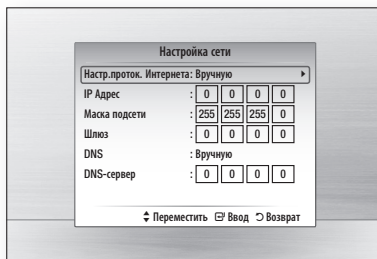

Настройка

4. Введите цифры, используя цифровые кнопки на пульте дистанционного управления.
5. По завершении ввода с помощью кнопки ► перейдите к следующему полю. Для перемещения вверх, вниз и обратно можно также использовать другие кнопки со стрелками.
6. Введите значения для параметров **IP Адрес**, **Маска подсети** и **Шлюз**.
7. С помощью кнопки ▼ перейдите к параметру **DNS**.
8. С помощью кнопки ▼ перейдите к первому полю ввода DNS.
9. Нажмите кнопку **RETURN** (ВОЗВРАТ) на пульте дистанционного управления.
10. Затем запустите процесс Network Test (Проверка сети), чтобы убедиться, что устройство подключено к сети (см. стр. 42).

Проверка сети

Это меню используется для подключения к проводной сети или проверки функционирования сетевого подключения.

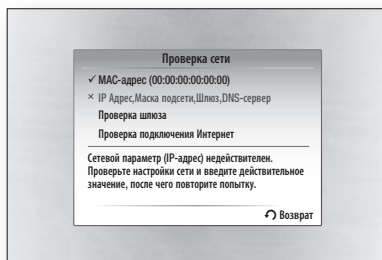

Состояние сети

Проверьте, установлено ли подключение к сети и Интернету.

Интернет соединение BD-Live

Включение или отмена подключения к сети Интернет при использовании службы BD-LIVE.

- **Разрешено (всем)** : через Интернет будет доступно все содержимое BD-LIVE.
- **Разрешено (законн пользо-в-лям)** : через Интернет будет доступно только сертифицированное содержимое BD-LIVE.
- **Запрещено** : через Интернет содержимое BD LIVE будет недоступно.

ПРИМЕЧАНИЕ

- Что такое действующий сертификат? Если устройство использует службу BD-LIVE для отправки данных диска на сервер и запрашивает у сервера сертификат для этого диска, сервер использует передаваемые данные для проверки диска и высылает устройству сертификат.
- При просмотре содержимого BD-LIVE использование сети Интернет может быть ограничено.

Язык

Можно выбрать язык для главного меню, меню диска и т.п.

- **Экранное меню** : выбор языка экранного меню.
- **Меню диска** : выбор языка меню диска.
- **Аудио** : выбор языка для аудио диска.
- **Субтитры** : выбор языка субтитров диска.

ПРИМЕЧАНИЕ

- Выбранный язык будет отображаться, только если он поддерживается на диске.

Безопасность

При первом использовании данного меню появится экран установки пароля. Введите 4-значный пароль с помощью цифровых кнопок. (По умолчанию установлен пароль 0000.)

Родит. ограничения

Эта функция действует для дисков Blu-ray/DVD, на которых заданы возрастные ограничения, что помогает вам отслеживать, какие диски DVD просматривают члены вашей семьи. Выберите возрастной уровень, который хотите присвоить. Более высокое значение указывает на то, что программа предназначена только для взрослых. Например, при выборе уровня 6 и ниже воспроизведение дисков с уровнем 7 и 8 будет невозможно.

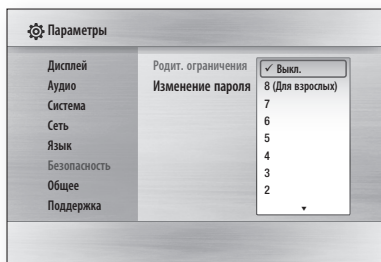

Изменение пароля

Изменение 4-значного пароля, используемого для доступа к функциям безопасности.

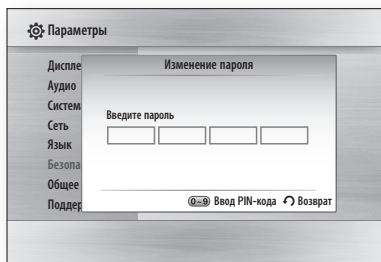

Если вы забыли пароль

1. Извлеките диск.
2. На передней панели устройства нажмите и удерживайте кнопку **СТОП** (■) в течение 5 или более секунд. Все параметры будут сброшены до заводских настроек.

ПРИМЕЧАНИЕ

- При восстановлении заводских настроек все данные пользователя, сохраненные в базе данных, будут удалены.

Общее

Фон

Изменение фона экрана меню.



Передний дисплей

Изменение яркости передней панели.

- **Авто** : неяркое изображение только во время воспроизведения.
- **Неяркий** : уменьшение яркости дисплея.
- **Яркий** : повышение яркости дисплея.

Звук при ВКЛ/ВЫКЛ

Воспроизведение мелодии при включении и выключении устройства.

- **Выкл.** : звук при включении/выключении питания отключен.
- **Вкл.** : звук при включении/выключении питания включен.

Эффект освещения

Освещение в верхней части устройства можно включать и выключать.

- **Всегда вкл.** : эффект освещения постоянно включен. Выберите этот параметр для выставочного образца.
- **Авто** : активация эффекта освещения при включении и выключении устройства или при перемещении лотка. Выберите при установке устройства у себя дома.
- **Выкл.** : постоянное отключение эффекта освещения.

Обновление ПО

С помощью этого меню можно обновлять программное обеспечение для повышения его производительности или получения дополнительных услуг. Можно проверить текущую версию программного обеспечения, обновить его через Интернет и настроить автоматическое получение уведомлений об обновлениях.

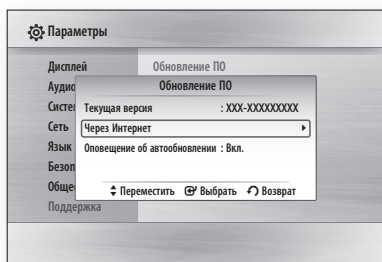

1. Для выбора обновления **Через Интернет** нажмите кнопку **ВВОД**. Если имеется обновление, появится всплывающее сообщение.
2. При выборе пункта **Да** перед перезагрузкой устройство автоматически выключится. (Не включайте устройство вручную.)
3. Отобразится сообщение о выполнении обновления. По завершении обновления устройство выключится снова.
4. Нажмите кнопку **POWER**, чтобы включить устройство.

ПРИМЕЧАНИЕ

- Обновление будет завершено, когда устройство выключится после перезагрузки. Нажмите кнопку **POWER** (ПИТАНИЕ), чтобы включить устройство с обновленной версией программного обеспечения. Во время процедуры обновления запрещается включать или выключать устройство вручную.
- Компания Samsung Electronics не несет ответственности за неисправности устройства, вызванные нестабильностью Интернет-соединения или небрежностью клиента во время процедуры обновления.

Программное обеспечение можно обновить любым из следующих способов. Процедура обновления программного обеспечения аналогична процедуре обновления в меню **Через Интернет**.

- **USB** : Посетите веб-узел www.samsung.com/bluraysupport, затем загрузите и сохраните последнюю версию программного обеспечения (файл RUF) на флэш-диск USB. Подключите флэш-диск USB к порту USB устройства (лоток для диска должен быть открыт), чтобы обновить программное обеспечение, и следуйте указаниям на экране.
- **Компакт-диск** : Посетите веб-узел www.samsung.com/bluraysupport, загрузите и запишите последнюю версию программного обеспечения (файл RUF) на диск. Чтобы запустить обновление, вставьте диск в устройство и воспроизведите его. Далее следуйте указаниям на экране.

ПРИМЕЧАНИЕ

- Обновление программного обеспечения с помощью гнезда хоста USB должно выполняться только при отсутствии диска в устройстве.
- Если необходимо отменить обновление во время загрузки данных обновления, нажмите кнопку **ВВОД**.
- По завершении обновления системы проверьте сведения о программном обеспечении в меню обновления программного обеспечения.
- Не выключайте устройство во время обновления системы, поскольку это может привести к неправильной работе устройства.
- При обновлении программного обеспечения с помощью гнезда хоста USB в качестве устройства USB используйте только флэш-диски USB.

Обращение в Samsung

Предоставление контактной информации для справки по устройству.

Воспроизведение диска

Воспроизведение

1. Нажмите кнопку **ОТКРЫТЬ/ЗАКРЫТЬ (▲)**, чтобы открыть лоток для дисков.
2. Аккуратно вставьте диск в лоток, чтобы сторона с этикеткой была направлена вверх.
3. Нажмите кнопку **ВОСПР (▶)** или **ОТКРЫТЬ/ЗАКРЫТЬ (▲)**, чтобы закрыть лоток для дисков.

Кнопки, отвечающие за воспроизведение

ВОСПР. (▶)	Запуск воспроизведения.
СТОП (■)	<p>Остановка воспроизведения.</p> <ul style="list-style-type: none"> • При однократном нажатии кнопки устройство запоминает место остановки воспроизведения. • При двойном нажатии кнопки устройство не запоминает место остановки воспроизведения. <p>(Эта функция может не работать при использовании некоторых дисков Blu-ray (BD-J).)</p>
ПАУЗА ()	приостановка воспроизведения.

ПРИМЕЧАНИЕ

- "Недоступно" отображается при нажатии неверной кнопки.

Структура диска

Содержимое диска обычно разделяется следующим образом.

• Диски Blu-ray, DVD-VIDEO



• Аудио компакт-диски (CD-DA)



• Диски MP3, WMA, DivX, MKV и MP4

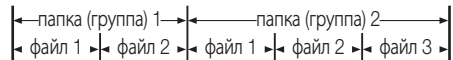

Использование меню диска/меню глав/всплывающего меню

Использование меню диска



1. Во время воспроизведения нажмите кнопку **DISC MENU** на пульте дистанционного управления.
2. С помощью кнопок **▲▼◀▶** выберите необходимый элемент меню и нажмите кнопку **ВВОД**.



ПРИМЕЧАНИЕ

- В зависимости от используемого диска некоторые элементы меню могут отличаться или быть недоступны.

Основные функции

Использование меню глав

1. Во время воспроизведения нажмите кнопку **TITLE MENU** на пульте дистанционного управления.
2. С помощью кнопок **▲▼◀▶** выберите необходимый элемент меню и нажмите кнопку **ВВОД**.



ПРИМЕЧАНИЕ

- В зависимости от используемого диска некоторые элементы меню могут отличаться или быть недоступны.
- Меню глав будет отображаться, если на диске имеются хотя бы две главы.

Воспроизведение списка сюжетов

1. Во время воспроизведения нажмите кнопку **DISC MENU** или **TITLE MENU**.
2. С помощью кнопок **▲▼** выберите запись, которую необходимо воспроизвести из списка сюжетов, затем нажмите кнопку **ВВОД**.



Использование всплывающего меню

1. Во время воспроизведения нажмите кнопку **POPUP** на пульте дистанционного управления.
2. Нажмите кнопки **▲▼◀▶** или кнопку **ВВОД** для выбора необходимого меню.



ПРИМЕЧАНИЕ

- В зависимости от используемого диска некоторые элементы меню могут отличаться или быть недоступны.

Использование функций Поиск и Пропуск

Во время воспроизведения можно выполнять быстрый поиск по главе или дорожке и использовать функцию пропуска для перехода к следующему фрагменту.

Поиск необходимой сцены



- Во время воспроизведения нажмите кнопку **ПОИСК** (**◀▶▶▶**).

При каждом нажатии кнопки **ПОИСК** (**◀▶▶▶**) скорость воспроизведения будет изменяться следующим образом.

BD-ROM, BD-RE/R, DVD-RW/R, DVD+RW/+R, DVD-VIDEO	▶▶ 1 → ▶▶ 2 → ▶▶ 3 →
	▶▶ 4 → ▶▶ 5 → ▶▶ 6 → ▶▶ 7
	◀◀ 1 → ◀◀ 2 → ◀◀ 3 →
	◀◀ 4 → ◀◀ 5 → ◀◀ 6 → ◀◀ 7
DivX, MKV, MP4	▶▶ 1 → ▶▶ 2 → ▶▶ 3
	◀◀ 1 → ◀◀ 2 → ◀◀ 3

- Для возврата в режим обычного воспроизведения нажмите кнопку **ВОСПР.** (**▶**).

ПРИМЕЧАНИЕ

- В режиме поиска звук отсутствует.

Пропуск глав



- Во время воспроизведения нажмите кнопку **ПРОПУСК** (**▶▶▶**).

При нажатии кнопки **ПРОПУСК** (**▶▶▶**) выполняется переход к следующей главе. При нажатии кнопки **SKIP ПРОПУСК** (**▶▶▶**) выполняется переход к началу главы. При повторном нажатии кнопки происходит перемещение в начало предыдущей главы.

Замедленное воспроизведение/ покадровое воспроизведение дисков

Замедленное воспроизведение



- В режиме паузы нажмите кнопку **ПОИСК** (▶▶). При нажатии кнопки **ПОИСК** (▶▶) скорость воспроизведения уменьшается ▶▶ 1/8 ▶▶ 1/4 ▶▶ 1/2
- Для возврата в режим обычного воспроизведения нажмите кнопку **ВОСПР.** (▶).

ПРИМЕЧАНИЕ

- В режиме замедленного воспроизведения звук отсутствует.
- Замедленное воспроизведение возможно только в прямом направлении.
- Замедленное воспроизведение недоступно при воспроизведении дисков DivX.

Покадровое воспроизведение



- В режиме паузы нажмите кнопку **ПАУЗА** (||). При каждом нажатии кнопки **ПАУЗА** (||) будет отображаться новый кадр.
- Для возврата в режим обычного воспроизведения нажмите кнопку **ВОСПР.** (▶).

ПРИМЕЧАНИЕ

- В режиме покадрового воспроизведения звук отсутствует.
- Покадровое воспроизведение возможно только в прямом направлении.
- Покадровое воспроизведение недоступно при воспроизведении дисков DivX.

Повторное воспроизведение

Повторное воспроизведение главы или раздела



Повторное воспроизведение главы или раздела диска.

1. Во время воспроизведения нажмите кнопку **REPEAT** на пульте дистанционного управления.
2. С помощью кнопок **▲▼** выберите **Часть** или **Фильм**, затем нажмите кнопку **ВВОД**.

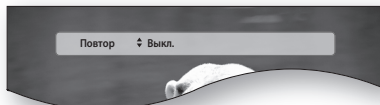

3. Для возврата в режим нормального воспроизведения нажмите кнопку **REPEAT** еще раз.
4. С помощью кнопок **▲▼** выберите **Выкл.**, затем нажмите кнопку **ВВОД**.

ПРИМЕЧАНИЕ

- В зависимости от диска функция повторного воспроизведения может быть недоступна.

Повторное воспроизведение раздела



1. Во время воспроизведения нажмите кнопку **REPEAT** на пульте дистанционного управления.
2. С помощью кнопок **▲▼** выберите **REPEAT A-B** (Повтор A-B).

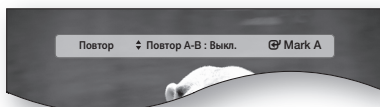

3. Отметьте точку начала (A) повторного воспроизведения, нажав кнопку **ВВОД**.
4. Отметьте точку окончания (B) повторного воспроизведения, нажав кнопку **ВВОД**.
5. Для возврата в режим нормального воспроизведения нажмите кнопку **REPEAT** еще раз.
6. Нажмите кнопку **ВВОД**.

ПРИМЕЧАНИЕ

- Если установить точку окончания повторного воспроизведения (B) ранее, чем через 5 секунд, появится запрещающее сообщение.

Основные функции

Использование кнопки TOOLS

Во время воспроизведения можно управлять меню диска нажатием кнопки **TOOLS**.



• Экран меню ИНСТРУМЕНТЫ

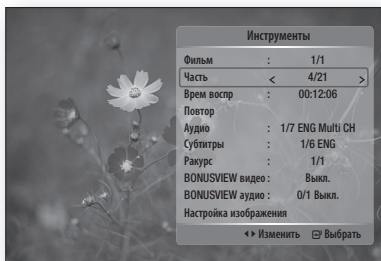

ПРИМЕЧАНИЕ

- Меню **TOOLS** (ИНСТРУМЕНТЫ) могут отличаться в зависимости от диска.

Переход к необходимой сцене



1. Во время воспроизведения нажмите кнопку **TOOLS**.
2. С помощью кнопок **▲▼** выберите пункт **Фильм**, **Часть** или **Врем воспр**.
3. С помощью цифровых кнопок введите значения для параметров **Фильм**, **Часть** или **Врем воспр** затем нажмите кнопку **ВВОД**.

Выбор языка звуковой дорожки



1. Во время воспроизведения нажмите кнопку **TOOLS** (ИНСТРУМЕНТЫ).
2. С помощью кнопок **▲▼** выберите **Аудио**.
3. С помощью кнопок **◀▶** выберите необходимый язык аудио.

ПРИМЕЧАНИЕ

- Индикатор **◀▶** не отображается на экране, если для раздела **BONUSVIEW** не настроены параметры аудио **BONUSVIEW**.

- Информация о первичном/вторичном режиме также будет отображаться, если на диске Blu-ray имеется раздел **BONUSVIEW**. С помощью кнопки **◀▶** осуществляется переключение между первичным и вторичным звуковыми режимами.
- Работа этой функции зависит от того, какие языки аудио закодированы на диске; с некоторыми дисками эта функция не работает.
- Диск Blu-ray может содержать до 32 языков аудио, а DVD-диск - до 8.
- Для некоторых дисков Blu-ray можно выбрать многоканальную звуковую дорожку LPCM или звуковую дорожку Dolby Digital на английском языке.

Выбор языка субтитров



1. Во время воспроизведения нажмите кнопку **TOOLS**.
2. С помощью кнопок **▲▼** выберите пункт **Субтитры**.
3. С помощью кнопок **◀▶** выберите необходимый язык субтитров.

ПРИМЕЧАНИЕ

- В зависимости от диска Blu-ray/DVD, возможно, удастся изменить необходимые субтитры в меню **Disc Menu**. Нажмите кнопку **DISC MENU**.
- Работа этой функции зависит от того, какие субтитры закодированы на диске; функция может работать не со всеми дисками Blu-ray/DVD.
- Диск Blu-ray может содержать до 255 языков субтитров, а DVD-диск - до 32.
- Если на диске Blu-ray имеется раздел **BONUSVIEW**, также будет отображаться информация о первичном или вторичном режиме.
- Эта функция одновременно меняет первичные и вторичные субтитры.
- Общее количество субтитров равно сумме первичных и вторичных субтитров.

Функция субтитров



- Для правильного использования данной функции необходимо обладать определенным опытом распаковки и редактирования видео.
- Для использования функции субтитров сохраните файл субтитров (*.smi) в той же папке с тем же именем файла, что и мультимедийный файл DivX (*.avi).
Пример. Root Samsung_007CD1.avi
Samsung_007CD1.smi
- Имя файла может содержать до 60 букв или цифр или до 30 восточноазиатских символов (2-байтовые символы, например корейские и китайские).

Изменение ракурса камеры



Если на диске Blu-ray/DVD содержатся изображения под несколькими ракурсами, можно использовать функцию ANGLE (РАКУРС).

1. Во время воспроизведения нажмите кнопку **TOOLS**.
2. С помощью кнопок **▲▼** выберите **Ракурс**.
3. С помощью кнопок **◀▶** выберите необходимый ракурс.

Выбор функции Picture Setting (Настройка изображения)



С помощью этой функции можно настраивать качество видео при подключении устройства к телевизору через разъем HDMI.

1. Во время воспроизведения нажмите кнопку **TOOLS**.
2. С помощью кнопок **▲▼** выберите пункт **Настройка изобра жения**, затем нажмите кнопку **ВВОД**.
3. С помощью кнопок **◀▶** выберите необходимый параметр функции **Настройка изображения**, затем нажмите кнопку **ВВОД**.
 - **Динамический** : повышение четкости изображения.

- **Обычный** : оптимальный параметр для просмотра большинства типов изображений.
- **Фильм** : оптимальный параметр для просмотра фильмов.
- **Пользователь** : настройка четкости и функции ослабления помех пользователем.

Настройка функции BONUSVIEW



Функция BONUSVIEW позволяет просматривать дополнительное содержимое (например, комментарии) в небольшом окне во время просмотра фильма. Эта функция доступна только на дисках с функцией bonusview.



Основное аудио/видео

Дополнительное аудио/видео

1. Во время воспроизведения нажмите кнопку **TOOLS**.
2. С помощью кнопок **▲▼** выберите **BONUSVIEW видео** или **BONUSVIEW аудио**.
3. С помощью кнопок **◀▶** выберите необходимый параметр bonusview.

ПРИМЕЧАНИЕ

- Если включить или отключить параметр BONUSVIEW Video (BONUSVIEW видео), BONUSVIEW Audio (BONUSVIEW аудио) также будет включен или отключен в соответствии с настройкой параметра BONUSVIEW Video (BONUSVIEW видео).

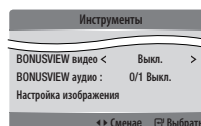

Основные функции

Прслушивание музыки



Кнопки пульта дистанционного управления, используемые для воспроизведения музыки

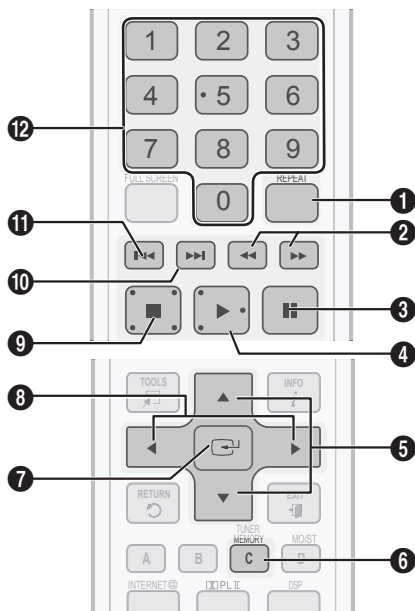

- 1 Кнопки **REPEAT** : выбор режима воспроизведения в списке воспроизведения.
- 2 Кнопки **ПОИСК** : быстрое воспроизведение. (Только для аудио компакт-дисков (CD-DA)).
- 3 Кнопка **ПАУЗА** : приостановка воспроизведения.
- 4 Кнопка **ВОСПР.:** воспроизведение выбранной композиции.
- 5 Кнопки **▲▼**: выбор композиции в списке музыкальных файлов или в списке воспроизведения.

- 6 **ЖЕЛТАЯ (C)** кнопка: выбор или отмена выбора композиции в списке музыкальных файлов.
- 7 Кнопка **ВВОД** : воспроизведение и приостановка воспроизведения выбранной композиции.
- 8 Кнопки **◀▶** : быстрое воспроизведение. (кроме аудиокомпакт-дисков (CD-DA))
- 9 Кнопка **СТОП** : остановка воспроизведения композиции.
- 10 Кнопка **ПРОПУСК (▶▶)**: переход на следующую страницу списка музыкальных файлов или на следующую композицию списка воспроизведения во время воспроизведения.
- 11 Кнопка **ПРОПУСК (◀◀)** переход на предыдущую страницу списка музыкальных файлов или на предыдущую композицию списка воспроизведения во время воспроизведения. Если нажать эту кнопку через три секунды после начала воспроизведения в списке воспроизведения, будет повторно воспроизводиться текущая композиция с начала. Но если нажать эту кнопку в течение трех секунд после начала воспроизведения, будет воспроизводиться предыдущая композиция.
- 12 **ЦИФРОВЫЕ** кнопки: во время воспроизведения нажмите кнопку с номером нужной композиции. Будет воспроизведена выбранная композиция.

ВОСПРОИЗВЕДЕНИЕ АУДИО КОМПАКТ-ДИСКОВ (CD-DA)/MP3

1. Вставьте аудио компакт-диск (CD-DA) или диск MP3 в лоток для диска.
 - Первая композиция аудио компакт-диска (CD-DA) БУДЕТ ВОСПРОИЗВОДИТЬСЯ АВТОМАТИЧЕСКИ.
 - Если воспроизводится диск MP3, с помощью кнопок ◀▶ ВЫБЕРИТЕ ПУНКТ **Музыка**, ЗАТЕМ НАЖМИТЕ КНОПКУ **ВВОД**.

ЭЛЕМЕНТЫ ЭКРАННОГО МЕНЮ АУДИО

КОМПАКТ-ДИСКА (CD-DA)/MP3

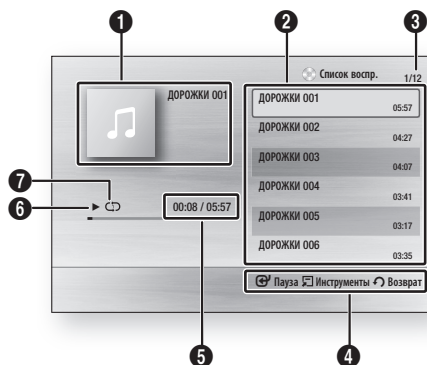

1	Информация о музыкальной композиции.
2	Список воспроизведения.
3	Номер текущего трека/общее количество треков.
4	Доступные кнопки.
5	Текущее время воспроизведения/общее время воспроизведения.
6	Текущее состояние воспроизведения.
7	Состояние повторного воспроизведения.

2. С помощью кнопок ▲▼ ВЫБЕРИТЕ КОМПОЗИЦИЮ ДЛЯ ВОСПРОИЗВЕДЕНИЯ, А ЗАТЕМ НАЖМИТЕ КНОПКУ **ВВОД**.

ПОВТОРНОЕ ВОСПРОИЗВЕДЕНИЕ АУДИО КОМПАКТ-ДИСКА/ДИСКА MP3

1. ВО ВРЕМЯ ВОСПРОИЗВЕДЕНИЯ НАЖМИТЕ КНОПКУ **REPEAT**.
2. ВЫБЕРИТЕ НЕОБХОДИМЫЙ РЕЖИМ ВОСПРОИЗВЕДЕНИЯ, НАЖАВ КНОПКУ **REPEAT** ЕЩЕ РАЗ.



Выкл	Аудио компакт-диски (CD-DA)/MP3	Композиции воспроизводятся в том порядке, в котором они были записаны на диск.
(↺) Track (Повтор дорожки)	Аудио компакт-диски (CD-DA)	Повтор текущей дорожки.
(↺) One (Повтор.)	MP3	Повтор текущей дорожки.
(↺) All (Повтор. все)	Аудио компакт-диски (CD-DA)/MP3	Повторное воспроизведение всех дорожек.
(↻) Shuffle (Случайно)	Аудио компакт-диски (CD-DA)/MP3	Воспроизведение дорожек диска в случайном порядке.

СПИСОК ВОСПР.

1. Вставьте аудио компакт-диск (CD-DA) или диск MP3 в лоток для диска.
 - Первая композиция аудио компакт-диска (CD-DA) БУДЕТ ВОСПРОИЗВОДИТЬСЯ АВТОМАТИЧЕСКИ.
 - Если воспроизводится диск MP3, с помощью кнопок ◀▶ ВЫБЕРИТЕ ПУНКТ **Музыка**, ЗАТЕМ НАЖМИТЕ КНОПКУ **ВВОД**.
2. Для перехода в СПИСОК МУЗЫКАЛЬНЫХ ФАЙЛОВ НАЖМИТЕ КНОПКУ **СТОП (■)** ИЛИ **RETURN**.
3. С ПОМОЩЬЮ КНОПОК ▲▼◀▶ ПЕРЕЙДИТЕ К НУЖНОЙ ДОРОЖКЕ, ЗАТЕМ НАЖМИТЕ **ЖЕЛТУЮ** КНОПКУ **(C)**, ЧТОБЫ ОТМЕТИТЬ ГАЛОЧКОЙ ДОРОЖКИ, КОТОРЫЕ ЖЕЛАЕТЕ ПРОСЛУШАТЬ.

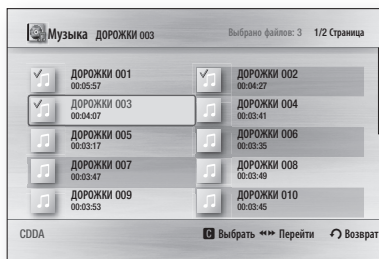

Основные функции

4. При наличии в списке воспроизведения ненужной дорожки нажмите **ЖЕЛТУЮ** кнопку **(C)** еще раз. Выбранная дорожка будет удалена.
5. Для воспроизведения выбранных дорожек нажмите кнопку **ВВОД**. Воспроизведение выбранной дорожки начнется автоматически.

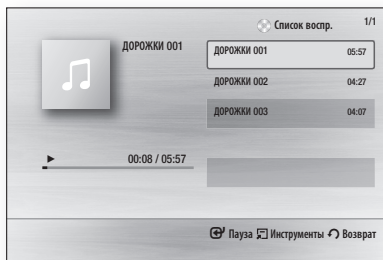

6. Для перехода в список музыкальных файлов нажмите кнопку **СТОП (■)** или **RETURN**.
7. Для перехода к списку воспроизведения нажмите кнопку **ВВОД**.

ПРИМЕЧАНИЕ

- На аудио компакт-диске (CD-DA) можно создать список воспроизведения, содержащий до 99 дорожек.

Режим звука

Функция DSP (Цифровой процессор звука)

Эта функция выполняет регулировку и стабилизацию уровня громкости при ее резких изменениях во время переключения каналов или смены сцен.

Нажмите кнопку **DSP**.

SMART SOUND → **MP3 ENHANCER** →
POWER BASS → **DSP MODE OFF**



- **SMART SOUND** : эта функция выполняет регулировку и стабилизацию уровня громкости при ее резких изменениях во время переключения каналов или смены сцен.
- **MP3 ENHANCER** : эта функция также позволяет улучшить звучание (например, музыки в формате mp3). Можно повысить качество звучания файлов MP3 (24 кГц, 8 бит) до уровня качества компакт-дисков (44,1 кГц, 16 бит).
- **POWER BASS** : эта функция усиливает низкочастотные составляющие и создает эффект звуков ударов.

РЕЖИМ SFE (Эффект звукового поля)

Можно установить параметр SFE mode (Режим SFE), наилучшим образом подходящий для воспроизводимого типа музыки.



Нажмите кнопку **SFE MODE**.

HALL1	Чистый звук вокала, как при прослушивании в концертном зале.
HALL2	Чистый звук вокала, как при прослушивании в концертном зале, но менее мощный, чем в режиме HALL 1
JAZZ	Рекомендуемый параметр для прослушивания музыки в стиле джаз.
CHURCH	Создание иллюзии пребывания в большой церкви.
ROCK	Рекомендуемый параметр для прослушивания музыки в стиле рок.
SFE OFF	Параметр для прослушивания в обычном режиме.

Режим Dolby Pro Logic II

Можно выбрать необходимый звуковой режим Dolby Pro Logic II.

Нажмите кнопку  PL II.



MUSIC	При прослушивании музыки можно настроить звуковые эффекты, создающие иллюзию живого исполнения.
MOVIE	Создание иллюзии реальности звука.
PROLOG	При использовании только фронтальных левого и правого громкоговорителей будет получено реалистичное многоканальное звучание, как при использовании шести громкоговорителей.
MATRIX	Будет слышен многоканальный объемный звук.
STEREO	Звук будет слышен только из левого и правого фронтальных громкоговорителей, а также из сабвуфера.

ПРИМЕЧАНИЕ

- При выборе режима Dolby Pro Logic II подключите внешнее устройство к разъемам AUDIO INPUT (L (Л) и R (П)) на устройстве. При подключении только к одному разъему (L (Л) или R (П)) получить объемное звучание невозможно.
- Этот режим доступен для 2-канального и 5.1-канального звука. 7.1-канальный звук передается без каких-либо преобразований.

Воспроизведение диска с изображениями



Воспроизведение диска с файлами JPEG

1. Вставьте диск с файлами JPEG в лоток для дисков.
2. С помощью кнопок ◀▶ выберите пункт **Фотографии**, а затем нажмите кнопку **ВВОД**.
3. С помощью кнопок ▲▼◀▶ выберите папку, содержимое которой требуется воспроизвести, а затем нажмите кнопку **ВВОД**.
4. С помощью кнопок ▲▼◀▶ выберите фотографию, которую требуется воспроизвести, а затем нажмите кнопку **ВВОД**.

ПРИМЕЧАНИЕ

- Нельзя увеличить субтитры и демонстрационную графику в полноэкранном режиме.

Использование кнопки TOOLS

Во время воспроизведения слайд-шоу можно использовать различные функции с помощью кнопки **TOOLS**.

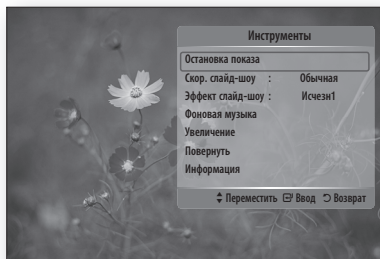

- **Остановка показа** : остановка воспроизведения слайд-шоу.
- **Скор. слайд-шоу** : управление скоростью воспроизведения слайд-шоу.
- **Эффект слайд-шоу** : выберите, если требуется эффект слайд-шоу.
- **Фоновая музыка** : прослушивание музыки при просмотре фотографии.
- **Увеличение** : увеличение текущего изображения (до 4-х раз).
- **Повернуть** : поворот фотографии. (Поворот фотографии в направлении по или против часовой стрелки.)
- **Информация** : информация об изображении, включая имя, размер и т.д.

ПРИМЕЧАНИЕ

- Для использования функции фоновой музыки необходимо поместить музыкальные файлы и файлы MP3 в одну папку. На качество звука могут влиять скорость передачи файла MP3, размер фотографии и метод кодировки.

Основные функции

Воспроизведение файлов с накопителя USB



Для воспроизведения файлов мультимедиа (MP3, JPEG, DivX и т.д.), загруженных с накопителя USB, можно использовать разъем USB.

1. Перейдите к главному меню.
2. В режиме остановки подключите накопитель USB к порту USB на передней панели устройства. Отобразится сообщение "Подключиться к устройству?".
3. Нажмите кнопку ◀▶ для выбора пункта **Да**, затем нажмите кнопку **ВВОД**.
4. Нажмите **КРАСНУЮ** кнопку (**A**).



5. С помощью кнопок ▲▼ выберите пункт USB, затем нажмите кнопку **ВВОД**.
6. С помощью кнопок ◀▶ выберите видео, музыку или фотографии, а затем нажмите кнопку **ВВОД**.
- 4-1. Нажмите **СИНЮЮ** кнопку (**D**).



- 5-1. С помощью кнопок ◀▶ выберите пункт USB, затем нажмите кнопку **ВВОД**.
- 6-1. С помощью кнопок ▲▼ выберите видео, музыку или фотографии, а затем нажмите кнопку **ВВОД**.
7. Сведения о воспроизведении видеофайлов, музыкальных файлов или файлов фотографий см. на стр. 43-51.

ПРИМЕЧАНИЕ

- Во избежание повреждения данных, хранящихся на накопителе USB, следует выполнить безопасное отключение. С помощью кнопки **MENU** перейдите в главное меню, нажмите **ЖЕЛТУЮ** кнопку (**C**), а затем нажмите кнопку **ВВОД**.
- Если воспроизведение файлов, записанных на аудио компакт-дисках (CD-DA), файлов MP3 и файлов JPEG остановлено, переход в полноэкранный режим с помощью кнопки **FULL SCREEN** (ПОЛНОЭКРАН.) на пульте дистанционного управления будет невозможен.
- Если вставить диск во время воспроизведения файлов с накопителя USB, режим устройства автоматически изменится на режим "DVD или CD".
- Для прослушивания музыкальных файлов с помощью 7.1-канальной звуковой системы устройства необходимо выбрать режим Dolby Pro Logic II - Matrix (Матрица). (См. стр. 51)

Прослушивание радио

Использование кнопок на пульте дистанционного управления

1. Нажмите кнопку **FUNCTION** и выберите пункт **FM**.
2. Настройтесь на необходимую радиостанцию.
 - **Автоматическая настройка 1** : при нажатии кнопки **◀▶** будет выбрана предварительно настроенная радиостанция.
 - **Автоматическая настройка 2** : нажмите и удерживайте кнопку **TUNING/CH (^v)** для автоматического поиска активных радиостанций.
 - **Настройка вручную** : нажмите кнопку **TUNING/CH (^v)** для пошагового повышения или понижения частоты.

Использование кнопок на устройстве

1. Нажмите кнопку **FUNCTION** (^{FUNC.} ●) и выберите пункт **FM**.
2. Выберите радиостанцию.
 - **Автоматическая настройка 1**: Нажмите кнопку **СТОП (■)**, выберите параметр **PRESET (ПРЕДУСТАНОВКА)**, а затем нажмите кнопку **◀▶**, чтобы выбрать предварительно настроенную радиостанцию.
 - **Автоматическая настройка 2** : Нажмите кнопку **СТОП (■)**, выберите параметр **ВРУЧНУЮ**, а затем нажмите кнопку **◀▶** для автоматического поиска диапазона.
 - **Настройка вручную** : Нажмите кнопку **СТОП (■)**, выберите параметр **ВРУЧНУЮ**, а затем нажмите кнопку **◀▶** для настройки на более высокую или более низкую частоту.

Установка режима Моно (Моно)/Stereo (Стерео)

Нажмите кнопку **MO/ST**.

- При каждом нажатии кнопки происходит переключение между режимами **STEREO** и **MONO**.
- В области с плохим приемом выберите режим **MONO** для приема радиосигнала без помех.



Предварительная настройка радиостанций

Пример : Предварительная настройка FM 89.10 в память

1. Нажмите кнопку **FUNCTION** и выберите пункт **FM**.
2. Нажмите кнопку **TUNING/CH (^v)** и выберите <89.10>.
3. Нажмите кнопку **TUNER MEMORY** .
 - На дисплее начнет мигать **НОМЕР**.
4. Нажмите кнопку **◀▶** для выбора номера радиостанции.
 - Можно выбрать от 1 до 15 радиостанций.
5. Нажмите кнопку **TUNER MEMORY** еще раз.
 - Нажимайте кнопку **TUNER MEMORY**, пока **НОМЕР** не исчезнет с дисплея.
 - **НОМЕР** исчезнет с дисплея, и станция будет сохранена в памяти.
6. Для предварительной настройки еще одной радиостанции повторите шаги 2-5.
 - Для настройки на предварительно настроенную радиостанцию нажмите кнопку **◀▶** на пульте дистанционного управления, чтобы выбрать канал.



Сетевые службы

Подключив устройство к сети, можно использовать различные сетевые службы, например Internet@TV или BD-LIVE.

Перед использованием любых сетевых служб ознакомьтесь со следующими инструкциями.

1. Подключение устройства к сети (см. стр. 26).
2. Настройка параметров сети (см. стр. 39-42).

Использование службы Internet@TV

Подключите устройство к сети и загрузите различные платные или бесплатные приложения. С помощью службы Internet@TV, установленной на устройстве, можно получить прямой доступ к полезным и развлекательным ресурсам Интернета, например к новостям, прогнозу погоды, котировкам ценных бумаг, играм, фильмам и музыке.

Для запуска этой функции можно также нажать кнопку **INTERNET@** на пульте дистанционного управления.



Начало работы с Internet@TV

1. Перейдите к главному меню.



2. С помощью кнопок ◀▶ выберите элемент "Internet@TV" и нажмите кнопку ВВОД.
3. В начальном окне службы Internet@TV отобразится экран с соглашением на обслуживание. Перед использованием службы Internet@TV необходимо принять условия обслуживания и положения, изложенные в настоящем соглашении.

4. После принятия условий соглашения начнется обновление службы Internet@TV. Это займет несколько минут. После завершения обновления появится экран меню Internet@TV.

Краткий обзор службы Internet@TV

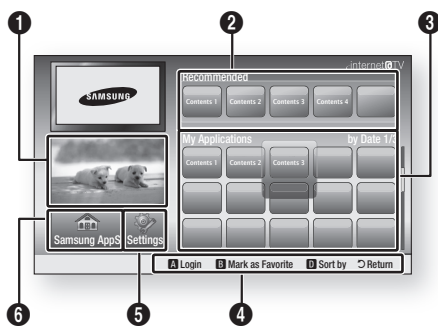

- | | |
|---|---|
| 1 | Commercial : отображение руководства по Internet@TV, информации об устройстве и новом приложении. |
| 2 | Recommended : рекомендуемое содержимое, управляемое компанией Samsung. |
| 3 | My Application : личная галерея пользователя, которую он может пополнять и удалять по своему усмотрению. |
| 4 | Navigation Help : отображение доступных кнопок пульта дистанционного управления. <ul style="list-style-type: none">• КРАСНАЯ кнопка (A): вход в систему Internet@TV.• СИНЯЯ кнопка (B): пометка приложения как избранного.• ЗЕЛЕНАЯ кнопка (D): сортировка приложений.• Return : возврат в предыдущее меню. |
| 5 | Settings : настройка системы, создание учетных записей и т.д. |
| 6 | Samsung AppS : загрузка различных платных или бесплатных приложений. |

Использование клавиатуры

В ряде приложений Internet@TV можно вводить текст, выбирая нужные символы на экранной клавиатуре с помощью пульта дистанционного управления.

Нажатием кнопки **FULL SCREEN** на пульте дистанционного управления при использовании экранной клавиатуры можно выбирать тип вводимых символов: заглавные буквы, строчные буквы, цифры, значки.



В качестве примера рассмотрим процедуру поиска адреса в картах Google.

1. Нажмите кнопку **ВВОД** на пульте дистанционного управления, наведя его на значок карт Google на экране Internet@TV.
2. Нажмите **ЗЕЛЕНУЮ** кнопку (**B**), чтобы воспользоваться функцией ПОИСК.
3. С помощью кнопки **◀▶** перейдите к окну "Поиск адреса".
4. Нажмите кнопку **ВВОД** для использования функции "Поиск адреса".
5. Например, предположим, что нужно ввести адрес "105 Challenger Rd., Ridgefield Park NJ".
6. Дважды нажмите кнопку **FULL SCREEN** на пульте дистанционного управления, чтобы изменить режим ввода со строчных букв на цифры.
7. Нажмите '1', '0', '5'.
8. Чтобы вставить пробел, нажмите **ЖЕЛТУЮ** кнопку (**C**) на пульте дистанционного управления.
9. Нажмите кнопку **FULL SCREEN** на пульте дистанционного управления три раза, чтобы изменить режим ввода с цифр на заглавные буквы.
10. Для ввода буквы "C" нажмите кнопку с цифрой 2 три раза.
11. Нажмите кнопку **FULL SCREEN** на пульте дистанционного управления три раза, чтобы изменить режим ввода с заглавных букв на строчные.

12. С помощью кнопок на пульте дистанционного управления введите оставшуюся часть "Challenger Rd., Ridgefield Park NJ".
13. Нажмите кнопку **ВВОД**.
14. На экране появятся карта и адрес.

ПРИМЕЧАНИЕ

- Компания Samsung Electronics не несет ответственности за нарушения в работе службы Internet@TV, возникшие по вине поставщика услуг в силу любых причин.
- Служба Internet@TV обеспечивает загрузку и обработку данных через Интернет таким образом, чтобы содержимое можно было просматривать на экране телевизора. Если Интернет-соединение нестабильное, служба может работать с запаздыванием или ее работа может быть прервана. Более того, устройство может автоматически отключиться.

В этом случае проверьте подключение к Интернету и повторите попытку.

- Возможно, служба приложений будет поддерживать только английский язык, и доступное содержимое будет отличаться в зависимости от области.
- Для получения дополнительной информации о службе Internet@TV посетите веб-сайт поставщика служб.
- Предоставляемые услуги могут варьироваться в зависимости от поставщика службы Internet@TV.
- Содержимое службы Internet@TV может отличаться в зависимости от версии микропрограммы.
- Платное содержимое в формате DivX, защищенное авторскими правами, можно воспроизводить только через кабель HDMI. Если подключить устройство к телевизору с помощью компонентного или видеокабеля, то видеосигнал DivX выводиться не будет или появится всплывающее сообщение "Для воспроизведения этого файла подключите кабель HDMI" или "Не удастся воспроизвести текущий файл".

Сетевые службы

Вход с использованием учетной записи

Для более удобной работы необходимо зарегистрироваться и войти в приложение под своей учетной записью.

Для этого сначала необходимо создать учетную запись. (Инструкции по созданию учетной записи см. в разделе "Идентификатор Internet@TV" на этой странице)

1. С помощью кнопок ▲▼◀▶ выберите нужное приложение и нажмите **КРАСНУЮ** кнопку (A).

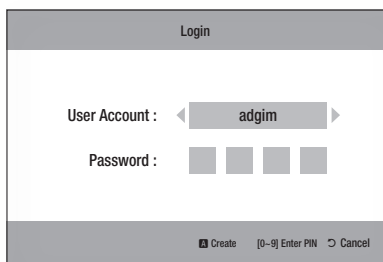

2. Введите имя учетной записи и пароль.

Settings (Параметры)

На этом экране можно создавать идентификаторы и задавать параметры службы Internet@TV.

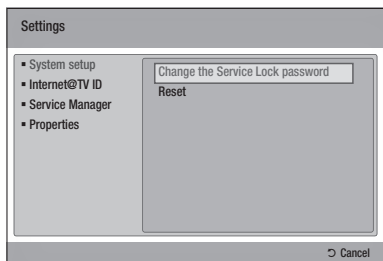

Настройка системы

Reset (Сброс)

Восстановление заводских настроек по умолчанию для Internet@TV.

ПРИМЕЧАНИЕ

- Если вы забыли пароль, нажмите кнопку **СТОП (■)** на передней панели устройства и удерживайте ее в течение более 5 секунд (при отсутствии диска в устройстве).

Идентификатор Internet@TV

С помощью этого меню можно создать и удалить учетную запись, а также ввести или удалить учетные данные.

Пользователь может управлять своей учетной записью, в том числе учетными данными на сайте содержимого.

Учетная запись предназначена только для службы Internet@TV.

Create (Создать)

Создание учетной записи, связанной с необходимыми приложениями.

ПРИМЕЧАНИЕ

- Имя учетной записи должно содержать не менее 1 и не более 8 символов.
- Можно зарегистрировать до 10 учетных имен.

Manager (Диспетчер)

- **Service Site** (Узел службы): регистрация данных для входа на узел службы.
- **Change Password** (Изменение пароля): изменение пароля учетной записи.
- **Delete** (Удалить): удаление учетной записи.

Service Manager (Диспетчер услуг)

Удаление и блокировка приложений, установленных в Internet@TV.

Lock (Блокировка)

Блокировка приложения. Для доступа к заблокированному приложению необходим пароль.

Delete (Удалить)

Удаление приложения.

Properties (Свойства)

Отображение информации о службе Internet@TV. Для проверки сетевого подключения выберите параметр Проверить скорость подключения к Интернету.

Samsung Apps (Приложения Samsung)

В этом меню имеется множество мини-приложений, организованных по категориям. Для загрузки некоторых приложений требуется отдельная плата.

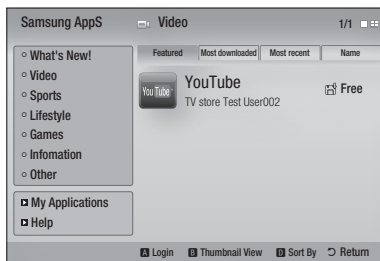

My Application (Мое приложение)

Отображение списка приложений.

Help (Помощь)

При возникновении вопросов по поводу службы Internet@TV всегда первым делом обращайтесь к этому разделу. Если ни один совет раздела не подошел, посетите страницу справки на веб-узле.

Функции цветных кнопок в меню Samsung Apps (Приложения Samsung)

- **КРАСНАЯ (A) (Login (Вход)):** вход в систему интернет-службы.
- **ЗЕЛЕНАЯ (B) (Thumbnail View (Эскизы)):** изменение режима просмотра.
- **СИНЯЯ (D) (Sort By (Сортировка по)):** сортировка приложений по категориям Featured (Популярные), Most downloaded (Наиболее загруж.), Most recent (Самые новые) или Name (Название).

Доступные службы Internet@TV

- YouTube: возможность просмотра видео с YouTube.

ПРИМЕЧАНИЕ

- Доступные службы и содержимое Интернет можно добавлять и удалять.

Сетевые службы

Служба BD-LIVE™

Подключив устройство к сети, можно просматривать различное видеосодержимое на дисках, поддерживающих службу BD-LIVE.

1. Проверьте оставшийся объем памяти. Для работы службы BD-LIVE на запоминающем устройстве должно быть не менее 1 Гб свободного места.
2. Вставьте диск Blu-ray с поддержкой службы BD-LIVE.
3. Выберите элемент содержимого из различного содержимого службы BD-LIVE, предоставленного производителем диска.

ПРИМЕЧАНИЕ

- Использование BD-LIVE и предоставленного содержимого зависит от вида и производителя диска.

Уведомление об обновлении программного обеспечения

Во время сетевого подключения устройство будет уведомлять пользователя о наличии новых версий программного обеспечения с помощью всплывающих сообщений.

1. Включите устройство.
2. В меню "Обновление ПО" установите для параметра Auto Upgrade Notification (Оповещ. об автообновлении) значение **Вкл.** (См. стр. 42). При наличии новой версии программного обеспечения устройство уведомит пользователя с помощью всплывающего сообщения.
3. Для обновления микропрограммы выберите пункт **Да**. Перед загрузкой устройство автоматически выключится. (Не включайте устройство вручную.)
4. Отобразится сообщение о выполнении обновления. По завершении обновления устройство выключится снова.
5. Нажмите кнопку **POWER**, чтобы включить устройство.

ПРИМЕЧАНИЕ



- Обновление будет завершено, когда устройство выключится после перезагрузки. Нажмите кнопку **POWER**, чтобы включить устройство с обновленной версией программного обеспечения. Во время процедуры обновления запрещается включать или выключать устройство вручную.

- Компания Samsung Electronics не несет ответственности за неисправности устройства, вызванные нестабильностью Интернет-соединения или небрежностью клиента во время процедуры обновления.

Использование функции AllShare

Функция AllShare позволяет просматривать и воспроизводить фото-, видео- и музыкальные файлы с помощью устройства.

Для использования функции AllShare необходимо подключить устройство к компьютеру по сети (см. стр. 26) и установить на компьютере программу Samsung PC Share Manager.

1. Посетите веб-узел компании Samsung www.samsung.com.
2. Загрузите программу SAMSUNG PC Share Manager и установите ее на компьютер.
3. После завершения установки на рабочем столе появится значок программы SAMSUNG PC Share Manager. Дважды щелкните значок, чтобы запустить приложение.
4. Выберите папку для общего доступа на панели My computer (Мой компьютер) и нажмите **Share Folder Enabled icon** (). (Чтобы удалить папку общего доступа: выберите папку из списка папок общего доступа и нажмите **Share Folder Disabled icon** ().)
5. Для применения обновленного состояния общего доступа к серверу нажмите **Set Change State icon** ().
6. Чтобы устройство обнаружило сервер ПК, выберите **Share** в строке меню. Выберите **Set Device Policy** и нажмите **Accept**.

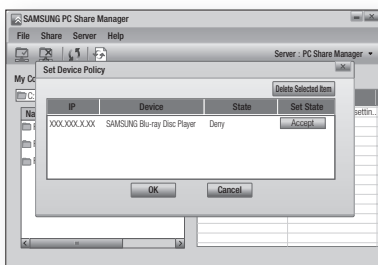

7. Нажмите значок **Set Change State icon** () и перейдите в главное меню.

8. Для выбора устройства нажмите **КРАСНУЮ (A)** или **СИНЮЮ (D)** кнопку и выберите файл для воспроизведения. (Сведения о воспроизведении видеофайлов, музыкальных файлов или файлов фотографий см. на стр. 43-51.)



ПРИМЕЧАНИЕ

- Воспроизведение видео высокой четкости может выполняться неправильно; это зависит от рабочих характеристик внешнего модема или маршрутизатора.
- Если в системе используется брандмауэр, устройство может не найти ваш компьютер на экране телевизора.
- AllShare не поддерживает перечисленные ниже функции.
 - Background Music (Фоновая музыка) и Background Music Setting (Настройка фоновой музыки).
 - Сортировка файлов по предпочтениям в папках Photo (Фото), Music (Музыка) и Movie (Фильм).
 - Change Group (Изм. группу).
 - Safe Remove (Безопасное отключение).
- Выбор метода сортировки зависит от функциональных особенностей сервера.
- Особенности выполнения поиска и пропуска зависят от функциональных особенностей сервера.
- Во время воспроизведения видео время воспроизведения может не отображаться.
- Чтобы использовать функцию AllShare, найдите данное устройство и компьютер в одной подсети.

Краткий обзор приложения

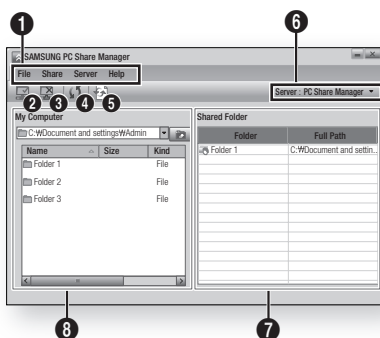

1 Строка меню

2 Значок открытия общего доступа к папке : используйте этот значок, если необходимо выбрать на компьютере папку для общего доступа.

3 Значок закрытия общего доступа к папке : используйте этот значок, если необходимо закрыть общий доступ к папке.

4 Значок обновления : используйте этот значок для обновления списка папок и файлов в окне "Мой компьютер".

5 Значок Установить измененное состояние : выберите папку для общего доступа и нажмите эту кнопку. На сервере будет произведено обновление.

6 Сервер : имя сервера, обеспечивающего общий доступ.

7 Папка общего доступа : отображение списка папок общего доступа.

8 Мой компьютер : отображение списка папок и файлов на компьютере.

Устранение неполадок

Если данное устройство работает неправильно, см. приведенную ниже таблицу. Если возникшая проблема не упомянута ниже или если с помощью приведенных инструкций не удастся устранить неисправность, выключите устройство, отсоедините кабель питания и обратитесь за помощью к ближайшему официальному дилеру или в сервисный центр Samsung Electronics.

Неисправность	Проверка/устранение
Не удается извлечь диск.	<ul style="list-style-type: none"> Надежно ли подключен кабель питания к розетке? Выключите питание, а затем включите его снова.
Воспроизведение не начинается.	<ul style="list-style-type: none"> Проверьте номер региона диска BD/DVD. Диски DVD, приобретенные за границей, могут не воспроизводиться. Диски CD-ROM и DVD-ROM нельзя воспроизводить на данном устройстве. Убедитесь в том, что установлен правильный уровень оценки.
При нажатии кнопки Play/Pause (Воспр./Пауза) воспроизведение не начинается.	<ul style="list-style-type: none"> Возможно, используется деформированный диск или диск с царапинами на поверхности. Протрите диск.
Звук не воспроизводится.	<ul style="list-style-type: none"> В режимах быстрого, замедленного и пошагового воспроизведения звук отсутствует. Правильно ли подключены громкоговорители? Правильно ли выполнена настройка громкоговорителей? Не имеются ли на диске сильные повреждения?
Звук слышен только из нескольких громкоговорителей, а не из всех 8.	<ul style="list-style-type: none"> При прослушивании определенных дисков BD/DVD звук выводится только через фронтальные громкоговорители. Проверьте, правильно ли подключены громкоговорители. Настройте громкость. При воспроизведении компакт-диска, радио или телепрограммы звук выводится только через фронтальные громкоговорители. Выберите "PRO LOGIC II", нажав кнопку  PL II (Dolby Pro Logic II) на пульте дистанционного управления. В этом случае будут работать все шесть громкоговорителей.
7.1-канальный звук Dolby Digital не воспроизводится.	<ul style="list-style-type: none"> Есть ли на диске метка "Dolby Digital 7.1 CH"? 7.1-канальный объемный звук Dolby Digital воспроизводится только в том случае, если диск записан в режиме 7.1-канального звука. Правильно ли выбран язык звуковой дорожки для звука DOLBY DIGITAL 7.1-CH на дисплее экранной информации?
Не работает пульт дистанционного управления	<ul style="list-style-type: none"> Соблюдается ли угол и радиус действия при использовании пульта дистанционного управления? Не разряжены ли батареи? Правильно ли выбраны функции (TV/BD) на пульте дистанционного управления (TV (ТВ) или BD)?
<ul style="list-style-type: none"> Диск вращается, но изображение не воспроизводится. Плохое качество изображения. Наблюдается колебание изображения. 	<ul style="list-style-type: none"> Включен ли телевизор? Правильно ли подключены видеокабели? Возможно, диск грязный или поврежден. Диск низкого качества может не воспроизводиться.
Функция настройки языка и субтитров не работает.	<ul style="list-style-type: none"> Нельзя настроить язык и субтитры, если на диске нет функции настроек языка и субтитров
Экран меню не отображается, даже если выбрана функция меню.	<ul style="list-style-type: none"> Возможно, используется диск, не содержащий меню?

Неисправность	Проверка/устранение
Невозможно изменить форматное соотношение.	<ul style="list-style-type: none"> • Диски BD/DVD, записанные в форматном соотношении 16:9, можно воспроизводить в режиме 16:9 Wide (16:9 широкоформ), в режиме 4:3 Letter Box (4:3 впис в экран) или режиме 4:3 Pan-Scan (4:3 во весь экран), а диски BD/DVD, записанные в форматном соотношении 4:3, можно просматривать только в форматном соотношении 4:3. Просмотрите этикетку диска Blu-ray и выберите необходимую функцию.
<ul style="list-style-type: none"> • Устройство не работает. (Пример: устройство выключается или слышен странный шум.) • Устройство работает неправильно. 	<ul style="list-style-type: none"> • Выключите питание, нажмите и удерживайте кнопку СТОП (■) на панели устройства в течение более 5 секунд (при этом диск в устройстве должен отсутствовать). - При использовании функции RESET (СБРОС) все сохраненные настройки будут удалены. Не используйте эту функцию без необходимости.
Забыв пароль для настройки возрастной категории.	<ul style="list-style-type: none"> • Не вставляя диск в устройство, нажмите и удерживайте кнопку СТОП (■) на панели устройства в течение более 5 секунд. На экране отобразится надпись INIT, и для всех настроек будут установлены значения по умолчанию. Затем нажмите кнопку POWER. - При использовании функции RESET (СБРОС) все сохраненные настройки будут удалены. Не используйте эту функцию без необходимости.
Не осуществляется прием радиостанций.	<ul style="list-style-type: none"> • Правильно ли подключена антенна? • Если входной сигнал антенны слабый, установите внешнюю FM-антенну там, где имеются хорошие условия приема сигнала.
При попытке прослушивания звука с телевизора с помощью данного устройства звук не слышен.	<ul style="list-style-type: none"> • Если во время прослушивания звука с телевизора включена функция D.IN или AUX и нажата кнопка ОТКРЫТЬ/ЗАКРЫТЬ (▲), то будут включены функции BD/DVD и громкость звука с телевизора снизится до нулевой.
На экране отображается сообщение "Недоступно".	<ul style="list-style-type: none"> • При этом невозможно использовать какие-либо функции или действия. Причины перечислены ниже. <ol style="list-style-type: none"> 1. Программное обеспечение BD/DVD ограничивает использование функций. 2. Программное обеспечение BD/DVD не поддерживает требуемую функцию (например, ракурсы). 3. Функция недоступна в этот конкретный момент. 4. Была запрошена глава, номер раздела или время поиска, выходящее за рамки диапазона.
Если для выхода HDMI установлено значение разрешения, которое не поддерживает телевизор (например, 1080p), возможно, что изображение не будет отображаться на телевизоре.	<ul style="list-style-type: none"> • Нажмите и удерживайте кнопку СТОП (■) на передней панели в течение более 5 секунд (диск в устройстве должен отсутствовать). Все параметры будут сброшены до заводских настроек. • При восстановлении заводских настроек все данные пользователя, сохраненные в базе данных, будут удалены.
Отсутствует выходной сигнал HDMI.	<ul style="list-style-type: none"> • Проверьте соединение телевизора и разъема HDMI устройства. • Проверьте, поддерживает ли телевизор сигнал HDMI с разрешением 576p(480p)/720p/1080i/1080p.
Искаженное изображение HDMI на экране.	<ul style="list-style-type: none"> • Если на экране появляются случайные помехи, значит телевизор не поддерживает протокол HDCP (Highbandwidth Digital content protection).

Прочее

Неисправность	Проверка/устранение
Функция PC Share Manager	
Папки, к которым открыт общий доступ с помощью функции PC Share Manager, отображаются, а файлы нет.	<ul style="list-style-type: none">Здесь отображаются только файлы, относящиеся к категориям Image (Изображение), Music (Музыка) и Movie (Фильм). Файлы, не относящиеся к перечисленным категориям, могут не отображаться.
Функция AllShare	
Видео воспроизводится рывками.	<ul style="list-style-type: none">Проверьте стабильность сети.Проверьте, правильно ли подключен кабель и не перегружена ли сеть.
Подключение телевизора и компьютера через AllShare нестабильное.	<ul style="list-style-type: none">IP-адрес в одной подсети должен быть уникальным. В противном случае может возникнуть конфликт IP-адресов.Проверьте, включен ли брандмауэр. Если брандмауэр включен, отключите его.
BD-LIVE	
Не удается подключиться к серверу BD-LIVE.	<ul style="list-style-type: none">Проверьте состояние сетевого подключения в меню Network Test (Проверка сети). (см. стр. 40)Проверьте, подключено ли к устройству запоминающее устройство USB.Для работы службы BD-LIVE на запоминающем устройстве должно быть не менее 1 Гб свободного места. Доступное место можно проверить в разделе BD Data Management (Управл. BD-данными). (См. стр. 37).Проверьте, выбрано ли в меню BD-LIVE Internet Connection (Интернетсоединение BD-LIVE) значение Allow (All) (Разрешено (всем)).Если все перечисленные действия ни к чему не приведут, обратитесь к поставщику содержимого или обновите микропрограмму до последней версии.
Ошибка при использовании службы BD-LIVE.	<ul style="list-style-type: none">Для работы службы BD-LIVE на запоминающем устройстве должно быть не менее 1 Гб свободного места. Доступное место можно проверить в разделе BD Data Management (Управл. BD-данными). (См. стр. 37).

ПРИМЕЧАНИЕ

- При восстановлении заводских настроек все данные пользователя, сохраненные в базе данных, будут удалены.

Технические характеристики

Общие	Вес	3,8 кг	
	Размеры	430 (Ш) x 61 (В) x 330 (Г) мм	
	Диапазон рабочих динамическим	От 5°C до +35°C	
	Диапазон рабочей динамическим	От 10 % до 75 %	
FM-тюнер	Соотношение сигнал/шум	70 дБ	
	Чувствительность, ограниченная шумами	10 дБ	
	Общий коэффициент нелинейных искажений	0.5 %	
Диск	BD (диск Blu-ray)	Скорость чтения: 4,917 м/сек.	
	DVD (цифровой универсальный диск)	Скорость чтения: 3,49 ~ 4,06 м/сек.	
		Прибл. время воспроизведения (односторонний, однослойный диск): 135 мин.	
	Компакт-диск: 12 см	Скорость чтения: 4,8 ~ 5,6 м/сек. Максимальное время воспроизведения: 74 мин.	
	Компакт-диск: 8 см	Скорость чтения: 4,8 ~ 5,6 м/сек. Максимальное время воспроизведения: 20 мин.	
Видеовыход	Композитный видеовыход	1 канал: 1,0 В п-п (сопротивление 75 Ом) диск Blu-ray: 576i(480i) диск DVD: 576i(480i)	
	Компонентное видео	Y: 1,0 В п-п (сопротивление 75 Ом) Pr: 0,70 В п-п (сопротивление 75 Ом) Pb: 0,70 В п-п (сопротивление 75 Ом) диск Blu-ray: 1080i, 720p, 576p(480p), 576i(480i) диск DVD: 576p(480p), 576i(480i)	
Видео/аудио	HDMI	2D : 1080p, 1080i, 720p, 576p(480p) 3D : 1080p, 720p Многоканальный звук ИКМ, аудиопоток высокой четкости, звук ИКМ	
Усилитель	Выход фронтального громкоговорителя	165 Вт x 2 (3 Ом)	
	Выход центрального громкоговорителя	170 Вт (3 Ом)	
	Выход бокового громкоговорителя	165 Вт x 2 (3 Ом)	
	Выход заднего громкоговорителя объемного звучания	165 Вт x 2 (3 Ом)	
	Выход сабвуфера	170 Вт (3 Ом)	
	Частотная характеристика	Аналоговый вход	20 Гц~20 кГц (±3 дБ)
		Цифровой вход	20 Гц~44 кГц (±3 дБ)
	Соотношение сигнал/шум	70 дБ	
Разделение каналов	60 дБ		
Чувствительность входа	(AUX) 500 мВ		

Прочее

	Акустическая система	7.1-канальная акустическая система			
		Фронтальные/Боковые	Задние объемного звучания	Центральный	Сабвуфер
Громкоговоритель	Сопротивление	3 Ом	3 Ом	3 Ом	3 Ом
	Диапазон частот	140Гц~20кГц	140Гц~20кГц	140Гц~20кГц	40Гц ~ 160Гц
	Выходной уровень звукового давления	87дБ/Вт/м	87дБ/Вт/м	87дБ/Вт/м	88дБ/Вт/м
	Номинальная входная мощность	165Вт	165Вт	170Вт	170Вт
	Максимальная входная мощность	330Вт	330Вт	340Вт	340Вт
	Размеры (Ш x В x Г)	Фронтальные/Боковые : 90 x 1300 x 119 мм (Основание подставки : 250 x 250 мм) Задние объемного звучания : 90 x 141.5 x 68.5 мм Центральный : 360 x 74.5 x 68.5 мм Сабвуфер : 168 x 350 x 295 мм			
	Масса	Фронтальные/Боковые : 3,27 кг, Задние объемного звучания : 0,58 кг Центральный : 0,58 кг, Сабвуфер : 4,5 кг			

*: Номинальное значение

- Компания Samsung Electronics Co., Ltd оставляет за собой право изменять технические характеристики без дополнительного уведомления.
- Указанные размеры и вес приблизительны.
- Конструкция и характеристики устройства могут быть изменены без предварительного уведомления.
- Характеристики источника питания и данные о потреблении электроэнергии указаны на наклейке на корпусе устройства.

SWA-5000

Вес	1,1 кг
Размеры (Ш x В x Г)	76,2 x 228 x 152 мм
Диапазон рабочих температур	+5°C - +35°C
Диапазон рабочей влажности	10% - 75%
Выходная мощность См.	165 Вт x 2
Диапазон частот	20 Гц - 20 кГц
Соотношение сигнал/шум	65 дБ

Обращение в SAMSUNG WORLD WIDE

Если у Вас есть вопросы или предложения относительно продукции Samsung, обратитесь в центр поддержки покупателей SAMSUNG.

Area	Contact Center ☎	Web Site
■ North America		
Canada	1-800-SAMSUNG (726-7864)	www.samsung.com
Mexico	01-800-SAMSUNG (726-7864)	www.samsung.com
U.S.A	1-800-SAMSUNG (726-7864)	www.samsung.com
■ Latin America		
Argentina	0800-333-3733	www.samsung.com
Brazil	0800-124-421 4004-0000	www.samsung.com
Chile	800-SAMSUNG (726-7864)	www.samsung.com
Nicaragua	00-1800-5077267	www.samsung.com
Honduras	800-7919267	www.samsung.com
Costa Rica	0-800-507-7267	www.samsung.com
Ecuador	1-800-10-7267	www.samsung.com
El Salvador	800-6225	www.samsung.com
Guatemala	1-800-299-0013	www.samsung.com
Jamaica	1-800-234-7267	www.samsung.com
Panama	800-7267	www.samsung.com
Puerto Rico	1-800-682-3180	www.samsung.com
Rep. Dominicana	1-800-751-2676	www.samsung.com
Trinidad & Tobago	1-800-SAMSUNG (726-7864)	www.samsung.com
Venezuela	0-800-100-5303	www.samsung.com
Colombia	01-8000112112	www.samsung.com
■ Europe		
Austria	0810 - SAMSUNG (7267864, € 0.07/min)	www.samsung.com
Belgium	02-201-24-18	www.samsung.com/ be (Dutch) www.samsung.com/ be_fr (French)
Czech	800 - SAMSUNG (800-726786)	www.samsung.com
Denmark	70 70 19 70	www.samsung.com
Finland	030 - 6227 515	www.samsung.com
France	01 48 63 00 00	www.samsung.com
Germany	01805 - SAMSUNG (726-7864 € 0,14/Min)	www.samsung.com
Hungary	06-80-SAMSUNG (726-7864)	www.samsung.com
Italia	800-SAMSUNG (726-7864)	www.samsung.com
Luxemburg	261 03 710	www.samsung.com
Netherlands	0900-SAMSUNG (0900-7267864) (€ 0,10/Min)	www.samsung.com
Norway	815-56 480	www.samsung.com
Poland	0 801 1SAMSUNG (172678) 022-607-93-33	www.samsung.com
Portugal	80820-SAMSUNG (726-7864)	www.samsung.com
Slovakia	0800-SAMSUNG (726-7864)	www.samsung.com
Spain	902 - 1 - SAMSUNG (902 172 678)	www.samsung.com
Sweden	0771 726 7864 (SAMSUNG)	www.samsung.com
U.K	0845 SAMSUNG (7267864)	www.samsung.com
Eire	0818 717100	www.samsung.com

Area	Contact Center ☎	Web Site
Switzerland	0848 - SAMSUNG (7267864, CHF 0.08/min)	www.samsung.com/ch www.samsung.com/ ch_fr (French)
Lithuania	8-800-777777	www.samsung.com
Latvia	8000-7267	www.samsung.com
Estonia	800-7267	www.samsung.com
■ CIS		
Russia	8-800-555-55-55	www.samsung.com
Georgia	8-800-555-555	
Armenia	0-800-05-555	
Azerbaijan	088-55-55-555	
Kazakhstan	8-10-800-500-55-500	
Uzbekistan	8-10-800-500-55-500	www.samsung.com
Kyrgyzstan	00-800-500-55-500	www.samsung.com
Tadjikistan	8-10-800-500-55-500	www.samsung.com
Ukraine	0-800-502-000	www.samsung.ua www.samsung.com/ ua_ru
Belarus	810-800-500-55-500	
Moldova	00-800-500-55-500	
■ Asia Pacific		
Australia	1300 362 603	www.samsung.com
New Zealand	0800 SAMSUNG (0800 726 786)	www.samsung.com
China	400-810-5858 010-6475 1880	www.samsung.com
Hong Kong	(852) 3698-4698	www.samsung.com/ hk www.samsung.com/ hk_en/
India	3030 8282 1800 110011 1800 3000 8282 1800 266 8282	www.samsung.com
Indonesia	0800-112-8888 021-5699-7777	www.samsung.com
Japan	0120-327-527	www.samsung.com
Malaysia	1800-88-9999	www.samsung.com
Philippines	1-800-10-SAMSUNG (726-7864) 1-800-3-SAMSUNG (726-7864) 1-800-8-SAMSUNG (726-7864) 02-5805777	www.samsung.com
Singapore	1800-SAMSUNG (726-7864)	www.samsung.com
Thailand	1800-29-3232 02-689-3232	www.samsung.com
Taiwan	0800-329-999	www.samsung.com
Vietnam	1 800 588 889	www.samsung.com
■ Middle East & Africa		
Turkey	444 77 11	www.samsung.com
South Africa	0860-SAMSUNG (726-7864)	www.samsung.com
U.A.E	800-SAMSUNG (726-7864)	www.samsung.com
Bahrain	8000-4726	
Jordan	800-22273	



AB57

Данный прибор изготовлен :

Производитель: «Самсунг Электроникс Чуижоу Ко., Лтд.», Ченд-жанг Таун, Хуижоу Сити, Гуангдонг Провинс, Китай
Импортер: ООО «Самсунг Электроникс Рус Компани», 125009, Россия, Москва, Б. Гнездииковский переулок, 1, стр.2.



правильная утилизация данного устройства (Утилизация электрического и электронного оборудования)

(Действует во всех странах Европейского Союза и других странах Европы, принявших систему разделения отходов)

Подобная маркировка на изделии, принадлежностях или в руководстве к нему предупреждает, что по истечении срока службы изделие или электронные принадлежности для него (например, зарядное устройство, наушники, кабель USB) не следует выбрасывать вместе с другим бытовым мусором. Чтобы избежать вредного воздействия на окружающую среду или на здоровье человека от неконтролируемой утилизации отходов, следует отделять маркированные подобным образом изделия от другого мусора для соответствующей переработки и повторного использования в качестве сырья.

За подробной информацией о месте и способе экологически безопасной утилизации бытовым потребителям следует обращаться к продавцу данного изделия или в органы местного самоуправления.

Промышленным потребителям необходимо обратиться к поставщику, чтобы уточнить сроки и условия договора купли-продажи. Подобные изделия и электронные принадлежности не следует утилизировать вместе с другими производственными отходами.

подлежит использованию по назначению
в нормальных условиях
срок службы : 5 лет.

Code No. AH68-02279P