



SAMSUNG

Руководство пользователя

www.samsung.com/register

Для записи видео используйте карту памяти, поддерживающую высокие скорости записи.
- Рекомендуемая карта памяти: 4 МБ/с (класс 4) или выше.

HMX-W200RP
HMX-W200TP

Защита от влаги/пыли/ударов



- Данное устройство является ударопрочным и защищено от проникновения воды и пыли.
- Показатели пыли- и водонепроницаемости данного устройства соответствуют стандартам IP58.
- Устройство можно использовать для подводной съемки на море, реке или озере.
- Водонепроницаемая конструкция гарантирует нахождение под водой на глубине до 3 метров в течение 30 минут.
- Если устройство погружается на большую глубину или на большой промежуток времени, водонепроницаемость не гарантируется.
- Ударопрочная конструкция устройства позволяет снимать на высоте до 2 метров.
- Компания Samsung не несет ответственности за любые неисправности или повреждения, вызванные неправильной эксплуатацией устройства. Перед использованием внимательно прочтите и уясните меры предосторожности при подводной съемке.
- Для поддержания надлежащей герметичности следует ежегодно заменять соответствующие детали. По вопросам замены этих деталей обратитесь в сервисный центр Samsung.

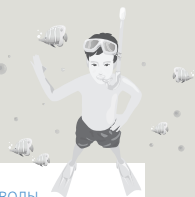

Перед использованием устройства под водой или вблизи воды

- Обязательно удалите песок, волосы или другие инородные вещества с устройства. Объектив должен быть чистым.
- При наличии инородных частиц или влаги около крышки отсека для карты памяти/разъема HDMI, удалите их чистой и мягкой безворсовой тканью. Даже незначительное количество инородных частиц может стать причиной повреждения или попадания воды в устройство.
- Проверьте, что водонепроницаемое уплотнение крышки не повреждено. В противном случае это может привести к повреждению устройства или попаданию воды в него. При наличии повреждений обратитесь в ближайший сервисный центр Samsung для его замены.
- Не открывайте и не закрывайте крышки отсеков для карты памяти/разъема HDMI и разъема USB мокрыми или грязными руками (например, если руки в песке). Не следует открывать крышки вблизи воды. В устройство может попасть вода или инородные вещества.
- При подводной съемке включайте режим подводной съемки, который обеспечивает оптимальные условия для ее выполнения. → стр. 37
- Закрывая крышки отсеков для карты памяти/разъема HDMI и разъема USB, нажмите до щелчка.

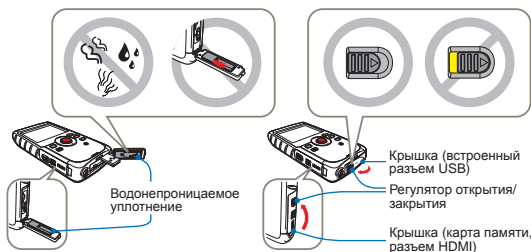

Использование устройства под водой или вблизи воды

- Не используйте устройство на глубине ниже 3 метров.
- Не используйте устройство под водой дольше 30 минут.
- Не открывайте и не закрывайте крышки отсеков для карты памяти/разъема HDMI и разъема USB под водой.
- Не используйте устройство в горячей воде, например для съемки в термальных источниках.
- Не подвергайте устройство воздействию сильных вибраций, избегайте сотрясений или давления на него.
 - Не используйте устройство при прыжках в воду.
 - Не используйте устройство под сильным напором воды, например для съемок на речных порогах или под водопадами. Сильный напор воды может нарушить герметичность устройства или вызвать неполадки в его работе.
- Не оставляйте устройство там, где в него может попасть песок. Песок может забиться в динамика и микрофон. Долговременное воздействие прямых солнечных лучей может вызвать перегрев устройства.
- Не касайтесь динамика или микрофона устройства острым предметом. Водонепроницаемость устройства может быть нарушена.
- При попадании на устройство таких веществ, как солнцезащитный крем, масло для загара или мыло, следует их немедленно удалить. Подобные вещества могут нарушить герметичность устройства или привести к обесцвечиванию.

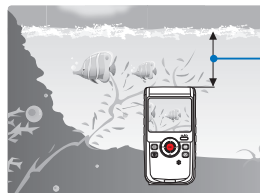

Доступна съемка под водой на глубине до 3 метров в течение 30 минут.

Очистка устройства после его использования под водой или вблизи воды

После использования устройства в воде необходимо в течение первого часа сполоснуть его, чтобы удалить инородные вещества или соль.

1 Погрузите устройство в чистую воду на 2-3 минуты, а затем слегка встряхните, чтобы ополоснуть.

- Удерживая устройство чистыми деталями вниз, слегка встряхните его.
- При погружении устройства в воду могут появляться пузырьки. Это не является неисправностью.
- Если устройство должным образом не ополоснуть, то его водонепроницаемость может ухудшиться.
- Понажимайте кнопки устройства, чтобы удалить соль и все другие инородные частицы между/вокруг кнопок.
- Для очистки устройства не используйте химические вещества, в том числе мыло, нейтральные моющие и спиртосодержащие средства. В противном случае водонепроницаемость устройства может быть нарушена.



2 Вынув устройство из воды, протрите оставшуюся на нем влагу мягкой сухой тканью.



3 Полностью просушите устройство в затененном хорошо проветриваемом месте.

- Устройство легко просушивается. Вода вытекает через маленькие отверстия вокруг кнопок устройства.
- Не используйте для просушки камеры фен и другие подобные устройства. В противном случае это приведет к нарушению водонепроницаемости устройства или изменению его внешнего вида.
- Не открывайте крышки отсеков для карты памяти/разъема HDMI и разъема USB, пока устройство полностью не просохнет.

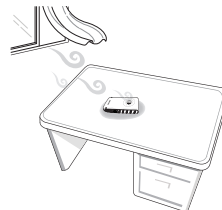





- Не открывайте и не закрывайте крышки отсеков для карты памяти/разъема HDMI и разъема USB на пляже или вблизи воды. В устройство может попасть вода или инородные вещества.
- Не открывайте крышки отсеков для карты памяти/разъема HDMI или разъема USB при попадании влаги на устройство. В устройство может попасть вода или инородные вещества.
- При попадании воды протрите устройство мягкой сухой тканью, пока оно полностью не просохнет.
- Выполняйте замену карты памяти в сухом, защищенном от морского ветра месте.
- После использования устройства под водой или вблизи воды полностью просушите встроенный микрофон и динамик устройства. В противном случае, это может привести к уменьшению качества звука во время записи или воспроизведения видео.
- Не касайтесь динамика или микрофона устройства острым предметом. Водонепроницаемость устройства может быть нарушена.

Прежде чем ознакомиться с руководством пользователя

ПРЕДУПРЕЖДЕНИЯ ПО БЕЗОПАСНОСТИ

Знаки и обозначения, используемые в данном руководстве:

Знак безопасности	Значение
 ПРЕДУПРЕЖДЕНИЕ	Угроза летального исхода или получения серьезной травмы.
 ВНИМАНИЕ	Потенциальная угроза получения серьезной травмы или причинения материального ущерба.
	Чтобы уменьшить риск возникновения пожара, взрыва, поражения электрическим током или получения травмы при использовании продукта, соблюдайте следующие основные меры предосторожности.
	Прежде чем использовать эту функцию, необходимо установить соответствующие настройки.
	Означает советы или справочные страницы, которые могут оказаться полезными при работе с продуктом.

Данные предупреждающие символы предназначены для предотвращения травмирования пользователя и окружающих. Строго следуйте этим символам. После прочтения данного раздела сохраните страницу в надежном месте для дальнейшего использования.

МЕРЫ ПРЕДОСТОРОЖНОСТИ

Предупреждение!

Данную видеокамеру всегда следует подключать к сетевой розетке с заземлением.

Чтобы отключить продукт от электросети, следует извлечь вилку кабеля питания из розетки электропитания. Кабель питания при этом освободится для выполнения дальнейших действий.

ВАЖНАЯ ИНФОРМАЦИЯ ПО ИСПОЛЬЗОВАНИЮ

О руководстве пользователя

Благодарим вас за приобретение продукта Samsung. Перед началом работы с продуктом внимательно прочтите руководство пользователя и сохраните его для использования в будущем. В случае возникновения неполадок в работе продукта см. раздел "Поиск и устранение неисправностей". → стр. 73–81

Это руководство пользователя содержит информацию о моделях HMX-W200RP и HMX-W200TP.

- В этом руководстве пользователя использованы иллюстрации к модели HMX-W200RP.
- Рисунки в данном руководстве пользователя могут немного отличаться от изображений на ЖК-дисплее.
- Рисунки и характеристики продукта и других принадлежностей могут изменяться без предварительного уведомления.
- Перед использованием внимательно прочтите информацию по технике безопасности и только потом используйте устройство в соответствии с этой информацией.
- Компания Samsung не несет ответственности за любые травмы или повреждения, вызванные несоблюдением инструкций, представленных в руководстве пользователя.
- В данном руководстве термин "карта памяти (карта)" подразумевает карту micro SD или micro SDHC.
- В этом руководстве пользователя значок или символ в скобках, который отображается как элемент подменю, указывает на то, что этот элемент будет отображаться на экране во время его настройки. Например, элемент подменю "Разрешение" → стр. 47 - "1080/25p" (): запись в формате FULL HD (1920x1080/25p). (в случае установки пиктограмма () отобразится на экране.)

В этом руководстве пользователя используются такие термины:

- "Сцена" относится к моменту начала записи нажатием кнопки **OK (REC)** и до повторного нажатия этой кнопки для ее остановки.
- Термины "фотография" и "снимок" используются взаимозаменяемо и имеют одинаковое значение.

Перед использованием продукта

- **Данный продукт выполняет запись видео в формате H.264 (MPEG4/AVC).**
- **С помощью встроенного в продукт программного обеспечения записанное видео можно воспроизводить и редактировать на персональном компьютере.**
- **Обратите внимание на то, что этот продукт несовместим с другими цифровыми видеоформатами.**
- **Перед записью важного видеосюжета необходимо выполнить пробную запись.**
Воспроизведите записанный материал и убедитесь, что видео и звук записаны правильно.
- **Записанное содержимое может быть утеряно вследствие ошибки при обращении с продуктом или с картой памяти и т. д.** Компания Samsung не несет ответственности за компенсацию убытков, понесенных в результате утери записанного содержимого.
- **Создайте резервную копию всех важных записанных данных.** Для защиты важных записанных данных скопируйте их на ПК. Кроме того, рекомендуется скопировать эти данные с компьютера на другой носитель. См. инструкции по установке программного обеспечения и подключения USB.
- **Авторские права. Следует помнить, что этот продукт предназначен исключительно для личного использования.**
Данные, записанные с помощью других цифровых/аналоговых носителей и устройств на носитель этого продукта, защищены законом об авторском праве и не могут использоваться без согласия владельца авторских прав ни в каких целях, кроме как для личного пользования. Даже в случае съемки такого события, как шоу, концерт или выставка, для личного просмотра, настоятельно рекомендуется заранее получить разрешение.
- **Информация о лицензиях открытого программного обеспечения приведена в файле "Opensource-W200.pdf" на компакт-диске из комплекта поставки.**

Примечания относительно торговых марок

- Все торговые названия и зарегистрированные торговые марки, упомянутые в этом руководстве или в другой документации, поставляемой с продуктом компании Samsung, являются товарными знаками и зарегистрированными товарными знаками соответствующих владельцев. В дальнейшем символы "™" и "®" не упоминаются в этом руководстве.
- Логотип micro SD является товарным знаком. Логотип micro SDHC является товарным знаком.
- Microsoft®, Windows®, Windows Vista®, Windows® 7 и DirectX® являются зарегистрированными товарными знаками либо товарными знаками корпорации Microsoft в США и/или других странах.
- Intel®, Core™, Core 2 Duo® и Pentium® являются зарегистрированными товарными знаками либо товарными знаками корпорации Intel в США и/или других странах.
- AMD и Athlon™ – зарегистрированные торговые марки или торговые знаки компании AMD в Соединенных Штатах и других странах.
- Macintosh и Mac OS являются зарегистрированными товарными знаками или товарными знаками корпорации Apple в США и/или других странах.
- YouTube является торговой маркой компании Google Inc.
- Flickr является торговой маркой компании Yahoo.
- Facebook является торговой маркой компании Facebook Inc.
- twitter является товарным знаком корпорации twitter Inc.
- Picasa является товарным знаком Google Inc.
- HDMI, логотип HDMI и мультимедийный интерфейс высокой четкости являются торговыми марками или зарегистрированными торговыми марками организации HDMI Licensing LLC.
- Adobe, логотип Adobe и программа Adobe Acrobat являются зарегистрированными торговыми марками или торговыми марками компании Adobe Systems Incorporated в Соединенных Штатах и/или других странах.



Информация по вопросам безопасности

Во избежание травм или материального ущерба соблюдайте нижеследующие меры предосторожности. Внимательно ознакомьтесь со всеми инструкциями.



ПРЕДУПРЕЖДЕНИЕ

Угроза смертельного исхода или получения серьезной травмы.



Запрещенное действие.



Не разбирайте продукт.



ВНИМАНИЕ

Потенциальная угроза получения серьезной травмы или причинения материального ущерба.



Не разбирайте продукт.



Необходимо соблюдать эту меру предосторожности.

⚠ ПРЕДУПРЕЖДЕНИЕ



Использование продукта при температуре 60°C может стать причиной пожара. Хранение батареи при высокой температуре может стать причиной взрыва.



Не допускайте контакта продукта с водой, металлическими предметами или горячими жидкостями. Несоблюдение этих требований может привести к пожару.



Не допускайте попадания масла в продукт! Попадание масла в продукт может привести к поражению электрическим током, нарушению работы или выходу продукта из строя.



Не направляйте ЖК-экран прямо на солнце. Это может стать причиной глазных травм, а также привести к неправильной работе внутренних частей изделия.



Избегайте попадания аккумуляторной батареи в огонь, так как она может взорваться.



Никогда не используйте очищающую жидкость или подобные химические продукты. Не распыляйте очистители прямо на продукт.



Храните литиевую батарею и карту памяти в недоступном для детей месте. Если ребенок проглотил литиевую батарею или карту памяти, немедленно обратитесь к врачу.



Если работа продукта сопровождается необычным шумом, если появляется запах или идет дым, немедленно отсоедините шнур питания от розетки и обратитесь в сервисный центр Samsung. Может возникнуть угроза возгорания или получения травмы.

 ПРЕДУПРЕЖДЕНИЕ

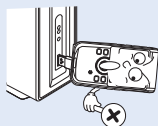

Подсоедините разъем USB к гнезду USB компьютера или адаптера. Если разъем не входит в гнездо, не прилагайте излишних усилий. В противном случае можно повредить разъем.



Если во время зарядки или отправки данных кабель USB нагревается или появляется нехарактерный звук или запах, немедленно отключите разъем USB и обратитесь за помощью в сервисный центр Samsung. Может возникнуть угроза возгорания или получения травмы.

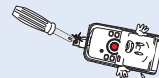

Запрещается разбирать или ремонтировать продукт или разъем USB самостоятельно. Может возникнуть угроза возгорания или поражения электрическим током.

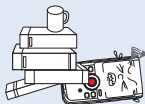

Не ставьте тяжелые предметы на разъем USB. В противном случае возможен разрыв или отсоединение кабеля от продукта.



Не открывайте и не закрывайте крышки отсеков для карты памяти и разъема USB вблизи воды или под водой. Не открывайте и не закрывайте крышки мокрыми руками. В противном случае возможно поражение электрическим током или повреждение устройства.



Не прикасайтесь к кабелю USB или разъему USB влажными руками. Может возникнуть угроза поражения электрическим током.

⚠ ВНИМАНИЕ



Не нажимайте на поверхность ЖК-экрана, не ударяйте и не прокалывайте его острым предметом. Если нажать на поверхность ЖК-экрана, изображение может стать неравномерным.



Не роняйте и не подвергайте продукт, или другие аксессуары сильной вибрации или ударам. Это может привести к неправильной работе продукта или получению травмы.

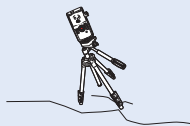

Не используйте продукт на штативе (не входит в комплект поставки) в местах, где он может подвергаться сильным вибрациям или ударам.



Избегайте попадания прямых солнечных лучей на продукт, а также не используйте его вблизи обогревательных приборов. Это может привести к работе продукта ненадлежащим образом или к травме.



Не оставляйте продукт в закрытом салоне автомобиля, где в течение длительного периода времени поддерживается очень высокая температура.



Не подвергайте продукт воздействию сажи или пара. Густая сажа и плотный пар могут стать причиной повреждения продукта или его неправильной работы.



Не используйте продукт в местах с высокой концентрацией выхлопных газов бензиновых или дизельных двигателей, а также агрессивных газов, например, сероводорода. Это может привести к коррозии внешних или внутренних контактов, что повредит нормальной работе.



Не подвергайте продукт воздействию инсектицидов. Попадание инсектицида в продукт может привести к неправильной работе. Перед использованием инсектицидов отключите продукт и накройте его виниловым или другим подобным материалом.

⚠ ВНИМАНИЕ



Не подвергайте продукт воздействию внезапных изменений температуры и не используйте его в местах повышенной влажности. При видеосъемке на улице во время грозы может возникнуть угроза неполадки или поражения электрическим током.



Не используйте бензол и растворитель для очистки корпуса продукта. Внешнее покрытие может облечь, а чехол может потерять форму.



Не используйте продукт рядом с телевизором или радио: Это может стать причиной возникновения помех на экране телевизора или в радиопередаче.

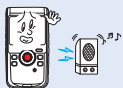

Не используйте продукт рядом с сильными источниками радио- или магнитных волн, например, рядом с громкоговорителями и мощным двигателем. Видео- и аудиосигналы могут записываться с помехами.



Используйте только аксессуары, одобренные для использования компанией Samsung. Использование изделий других производителей может стать причиной перегрева, возгорания, взрыва, поражения электрическим током или получения серьезной травмы в результате неправильной работы продукта.



Кладите продукт на устойчивую поверхность и в место, где имеются вентиляционные отверстия.

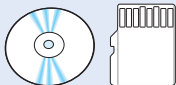

Не храните важные данные в продукте. Компания Samsung не несет ответственности за потерю данных.





Производители аксессуаров, неразрешенных для использования с данным продуктом, но совместимых с ним, несут ответственность за свои продукты. Дополнительные аксессуары рекомендуется использовать в соответствии с инструкциями по технике безопасности. Компания Samsung не несет ответственности за неисправности, случаи возгорания или поражения электрическим током, вызванные использованием неразрешенных аксессуаров.



Для поддержания надлежащей герметичности следует ежегодно заменять соответствующие детали. По вопросам замены этих деталей обратитесь в сервисный центр Samsung.

Содержание

Защита от влаги/пыли/ударов.....	ii	Подготовка к началу записи.....	29
Прежде чем ознакомиться с руководством пользователя.....	2	ВСТАВКА/ИЗВЛЕЧЕНИЕ КАРТЫ ПАМЯТИ (НЕ ВХОДИТ В КОМПЛЕКТ ПОСТАВКИ)	29
Информация по вопросам безопасности... ..	4	ВЫБОР ПОДХОДЯЩЕЙ КАРТЫ ПАМЯТИ (НЕ ВХОДИТ В КОМПЛЕКТ ПОСТАВКИ)	30
Краткое руководство пользователя	10	ВРЕМЯ И ОБЪЕМ ЗАПИСИ	32
Знакомство с продуктом.....	14	Основы видеосъемки	33
КОМПЛЕКТ ПОСТАВКИ ПРОДУКТА СО ВСТРОЕННОЙ ПАМЯТЬЮ	14	ЗАПИСЬ ВИДЕО	33
ОПРЕДЕЛЕНИЕ ЧАСТЕЙ.....	15	ФОТОСЪЕМКА В РЕЖИМЕ ВИДЕОЗАПИСИ.....	35
ОПРЕДЕЛЕНИЕ ОБОЗНАЧЕНИЙ НА ЭКРАНЕ.....	17	ФОТОСЪЕМКА	36
Начало работы.....	21	РЕЖИМ ВИДЕОЗАПИСИ ДЛЯ НАЧИНАЮЩИХ (SMART AUTO)	37
ЗАРЯДКА БАТАРЕИ.....	21	ИСПОЛЬЗОВАНИЕ РЕЖИМА ПОДВОДНОЙ СЪЕМКИ	37
ПРОВЕРКА СОСТОЯНИЯ БАТАРЕИ.....	22	ЗУМИРОВАНИЕ	38
Основные операции при использовании продукта.....	24	Базовое воспроизведение.....	39
ВКЛЮЧЕНИЕ/ВЫКЛЮЧЕНИЕ ПРОДУКТА.....	24	ВЫБОР РЕЖИМА ВОСПРОИЗВЕДЕНИЯ.....	39
УСТАНОВКА ДАТЫ/ВРЕМЕНИ	24	ВОСПРОИЗВЕДЕНИЕ ВИДЕОИЗОБРАЖЕНИЙ.....	40
НАСТРОЙКА РЕЖИМОВ РАБОТЫ.....	25	ФОТОСЪЕМКА В РЕЖИМЕ ВОСПРОИЗВЕДЕНИЯ ВИДЕО	42
ИСПОЛЬЗОВАНИЕ КНОПОК T/W/DISPLAY (ДИСПЛЕЙ)() / UNDERWATER (ПОДВОДНАЯ СЪЕМКА) () / OK (REC).....	25	ПРОСМОТР ФОТОГРАФИЙ	43
ПЕРЕКЛЮЧЕНИЕ РЕЖИМА ОТОБРАЖЕНИЯ ИНФОРМАЦИИ	27	УВЕЛИЧЕНИЕ ВО ВРЕМЯ ВОСПРОИЗВЕДЕНИЯ.....	44
ИСПОЛЬЗОВАНИЕ РЕМЕСШКА	27	Использование элементов меню	45
ВЫБОР ЯЗЫКА ЭКРАННОГО МЕНЮ.....	28	ИСПОЛЬЗОВАНИЕ МЕНЮ	45
		ЭЛЕМЕНТЫ МЕНЮ	46

Дополнительные возможности воспроизведения 47

Разрешение.....	47
Разрешение фото.....	47
Инт. Фильтр.....	48
Подсветка.....	49
Распоз.лица.....	50
Стаб-ция(DIS).....	51

Дополнительные возможности воспроизведения 52

Режим воспроизв.....	52
Удалить.....	53
Защита.....	54
Значок обмена.....	55
Показ слайдов.....	56
Инф. о файле.....	56

Другие настройки 57

ЭЛЕМЕНТЫ МЕНЮ “НАСТРОЙКА”.....	57
Инфо о пам.....	57
№ файла.....	58
Настр. часов.....	58
Показ. дату/вр.....	59
Ярк. ЖКД.....	59
Автовykl. ЖКД.....	60
Звук сигнала.....	60
Звук затвора.....	61
Автовыключение.....	61

ПО для ПК.....	62
Формат.....	62
По умолч.....	63
Language.....	63

Подключение к телевизору 64

ПОДКЛЮЧЕНИЕ К ТЕЛЕВИЗОРУ ВЫСОКОЙ ЧЕТКОСТИ.....	64
ПРОСМОТР НА ЭКРАНЕ ТЕЛЕВИЗОРА.....	64

Использование продукта с компьютером под управлением ОС Windows 65

КАКИЕ ОПЕРАЦИИ МОЖНО ВЫПОЛНЯТЬ НА КОМПЬЮТЕРЕ ПОД УПРАВЛЕНИЕМ WINDOWS.....	65
ИСПОЛЬЗОВАНИЕ ПРОГРАММЫ SAMSUNG Intelli-studio ...	66
ИСПОЛЬЗОВАНИЕ В КАЧЕСТВЕ СЪЕМНОГО НОСИТЕЛЯ ДАННЫХ.....	71

Поиск и устранение неисправностей 73

ПРЕДУПРЕЖДАЮЩИЕ ИНДИКАТОРЫ И СООБЩЕНИЯ.....	73
НЕИСПРАВНОСТИ И РЕШЕНИЯ.....	76

Дополнительная информация 82

ОБСЛУЖИВАНИЕ.....	82
ИСПОЛЬЗОВАНИЕ ПРОДУКТА ЗА ГРАНИЦЕЙ.....	83
СЛОВАРЬ ТЕРМИНОВ.....	84

Технические характеристики..... 85

Краткое руководство пользователя

В этом руководстве пользователя представлены основные операции и функции продукта. Для получения дополнительной информации см. соответствующие страницы.

ШАГ 1. Подготовка к видеозаписи

1 Вставьте карту памяти.

→ стр. 29

- С данным продуктом совместимы имеющиеся в продаже карты памяти micro SDHC или micro SD.

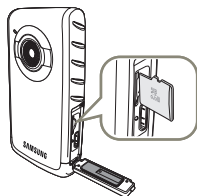

2 Полностью зарядите батарею. → стр. 21

- Батарея полностью заряжена, если индикатор зарядки (CHG) светится зеленым.

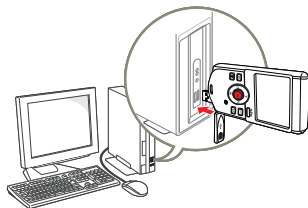

Аккумуляторная батарея встроена в устройство. Никаких дополнительных батарей не требуется; зарядка встроенной батареи осуществляется через USB соединение.

ШАГ 2. Начало видеозаписи

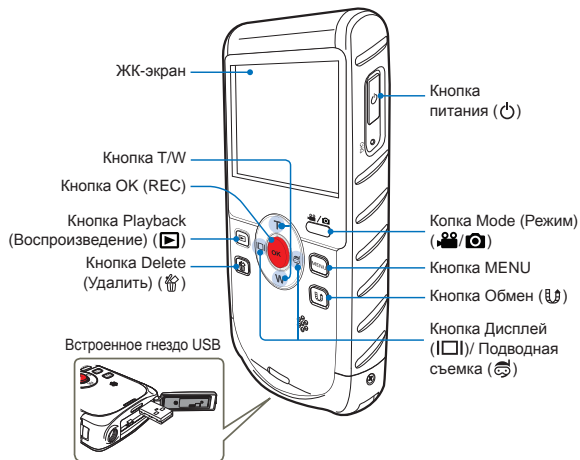

Видеозапись

Этот продукт использует технологию сжатия видео H.264, которая позволяет добиться высокого качества видео.



Режим подводной съемки

Данное устройство полностью водонепроницаемо, поэтому его можно использовать для подводной съемки на море, реке или озере. Включите режим подводной съемки, который обеспечит четкость изображения при подводной видеосъемке. Перед использованием внимательно прочтите и уясните меры предосторожности при подводной съемке. ➔ стр. 37

- 1 Нажмите кнопку **Питания** (⏻).
- 2 Нажмите кнопку **Режим** (👤/📷) для выбора режима видеозаписи.

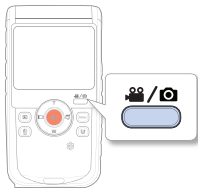

- 3 Нажмите кнопку **OK (REC)**.
 - При повторном нажатии кнопки **OK (REC)** продукт со встроенной памятью перейдет в режим паузы.

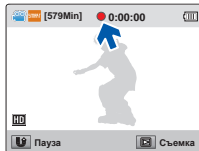

Фотосъемка

Можно выполнять фотосъемку и сохранять фотографии на носителе. Перед записью установите необходимое разрешение.

- 1 Нажмите кнопку **Питания** (⏻).
- 2 Нажмите кнопку **Режим** (👤/📷) для выбора режима фотосъемки.

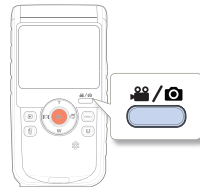

- 3 Расположите объект в центре ЖК-дисплея и нажмите кнопку **OK (REC)** наполовину.
- 4 Полностью нажмите кнопку **OK (REC)**, чтобы сделать снимок.
 - Прозвучит звук затвора и фотография будет записана.

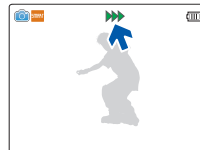

- Настройка по умолчанию – “720/25p”.
- Во время видеозаписи можно также выполнять фотосъемку. ➔ стр. 35

ШАГ 3. Воспроизведение видеозаписей или фотографий

Знакомство с устройством ЖК-экрана продукта

Необходимые записи можно легко найти с помощью эскизных указателей.

- 1 Нажмите кнопку **Воспроизведение** (▶), чтобы установить режим воспроизведения.

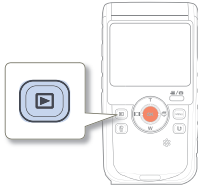

- 2 Выберите режим воспроизведения: **“Видео”** или **“Фото”**.
↪ стр. 52

- Записанные видео- и фотофайлы отображаются в виде эскизных указателей.

- 3 Нажмите кнопку **T/W/Дисплей** (□) / **Подводная съемка** (📷), чтобы выбрать необходимое видеозображение или фотографию, после чего нажмите кнопку **OK (REC)**.

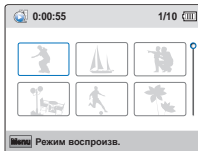

ШАГ 4. Сохранение видеозаписей и фотографий

С помощью встроенного в продукт программного обеспечения Intelli-studio можно импортировать видео/ фотографии на компьютер, редактировать их, а также обмениваться ими со своими друзьями и членами семьи. Для получения дополнительной информации см. стр. 65–70

Импорт и просмотр видео/фотографий с ПК

- 1 Запустите программу Intelli-studio, подключив встроенное гнездо USB продукта к ПК.
 - Экран сохранения нового файла отображается в главном окне программы Intelli-studio. Чтобы начать загрузку, нажмите **“Yes (Да)”**. Дождитесь завершения загрузки, после чего отобразится всплывающее окно.

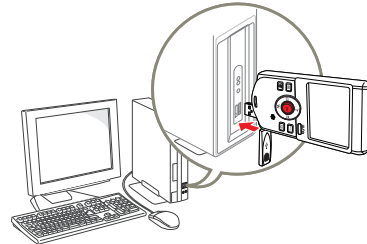

- Программа Intelli-studio автоматически запускается на ПК после подключения продукта к компьютеру под управлением ОС Windows (если установлен параметр **“ПО для ПК: Вкл”**).
↪ стр. 62

- 2 Новые файлы сохраняются на ПК и регистрируются в папке **“Contents Manager”** программы Intelli-studio.
- Файлы можно упорядочить по различным параметрам, например **“Лицо”**, **“Дата”**, **“Размещение”** и т. д.

Contents Manager файлы, сохраненные на ПК

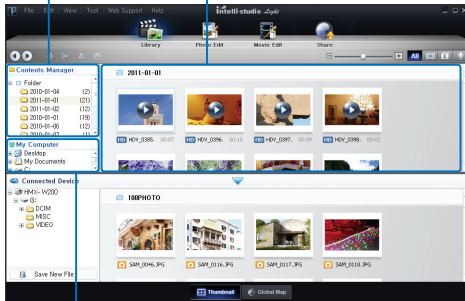

Каталог папок на ПК

- 3 Чтобы начать воспроизведение файла, дважды щелкните его.

Передача видео и фотографий на веб-сайты

Обменивайтесь своими записями со всем миром, загружая фотографии и видео непосредственно на веб-сайт одним нажатием кнопки.

Щелкните в браузере вкладку **“Share (🌐)”** → **“Upload”**.
↪ стр. 69

ШАГ 5. Удаление видеозаписей или фотографий

Если память носителя заполнена, запись видео и фотографий невозможна. удалите с носителя видео и фотографии, ранее сохраненные на компьютере. после этого можно записывать видео и фотографии на носитель со свободной памятью.

Воспроизведение (▶) → выберите файлы с помощью Т/В/Дисплей (|□|)/Подводная съемка (📷) → Delete (Удалить) (🗑️) → Дисплей (|□|)/Подводная съемка (📷)/OK (REC) ↪ стр. 53

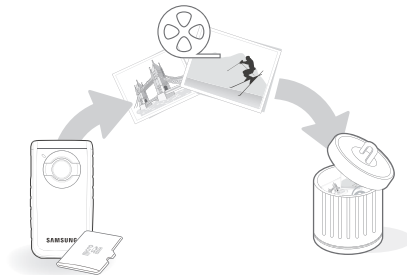

Знакомство с продуктом

КОМПЛЕКТ ПОСТАВКИ ПРОДУКТА СО ВСТРОЕННОЙ ПАМЯТЬЮ

В комплект поставки продукта со встроенной памятью входят перечисленные ниже принадлежности. Если какие-либо из них отсутствуют в упаковке, обратитесь в центр поддержки покупателей Samsung.

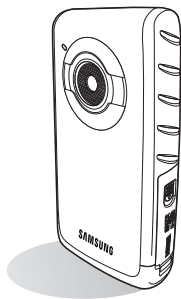

Название модели	Цвет	Встроенная память	Объектив
HMX-W200RP HMX-W200TP	Красный Титаново-серый	Нет	Цифровой зум: x3

 Хотя некоторые функции моделей несколько отличаются, в целом они работают по одному принципу.

Проверка аксессуаров



Ремешок



Руководство пользователя

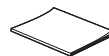

Краткое руководство пользователя

Дополнительно



Карта Micro SD/SDHC



Кабель Mini HDMI



- Внешний вид каждого элемента может отличаться в зависимости от модели.
- Содержимое может отличаться в зависимости от региона реализации.
- Детали и аксессуары можно приобрести, проконсультировавшись с местным дилером компании Samsung. Компания Samsung не несет ответственности за сокращение срока службы батареи или возникновение неисправностей в ее работе, вызванных несанкционированным использованием аксессуаров.
- Карта памяти не входит в комплект поставки. Для получения информации о совместимых с этим продуктом картах памяти см. стр. 30.
- В комплект поставки продукта входит руководство пользователя на компакт-диске и краткое руководство пользователя (печатная версия).

ОПРЕДЕЛЕНИЕ ЧАСТЕЙ

Справа/Слева

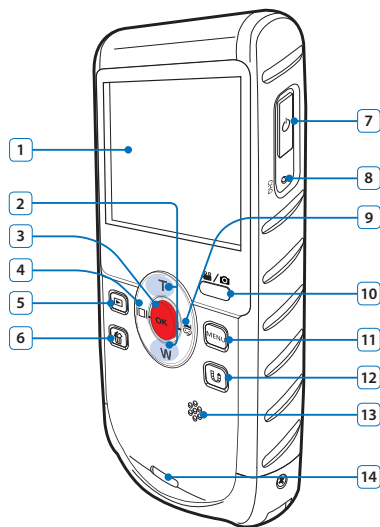

- | | |
|----|--|
| 1 | ЖК-дисплей |
| 2 | Кнопка T/W |
| 3 | Кнопка ОК (REC) |
| 4 | Кнопка Display (Дисплей) (II I) |
| 5 | Кнопка Playback (Воспроизведение) (▶) |
| 6 | Кнопка Delete (Удалить) (🗑️) |
| 7 | Кнопка питания (⏻) |
| 8 | Индикатор заряда (CHG) |
| 9 | Кнопка Underwater (Подводная съемка) (🌊) |
| 10 | Кнопка Mode (Режим) (📷/📹) |
| 11 | Кнопка MENU |
| 12 | Кнопка Обмен (↔️) / Пауза (⏸️) |
| 13 | Встроенный громкоговоритель |
| 14 | Крючок для ремешка |

Передняя/Правая/Нижняя панели

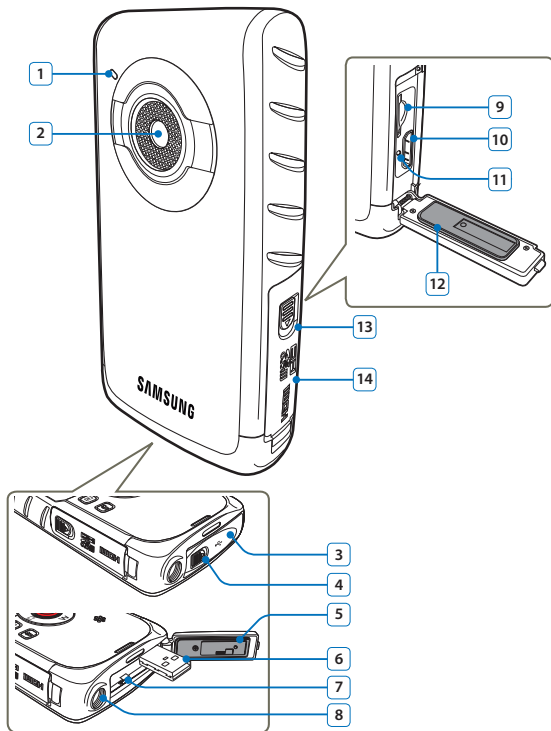

- 1 Встроенный микрофон
- 2 Объектив
- 3 Крышка (встроенный разъем USB)
- 4 Регулятор открытия/закрытия (встроенный разъем USB)
- 5 Водонепроницаемое уплотнение (встроенный разъем USB)
- 6 Встроенный разъем USB
- 7 Регулятор открытия встроенного разъема USB
- 8 Гнездо для штатива
- 9 Гнездо карты памяти
- 10 Гнездо HDMI
- 11 Кнопка Reset (Сброс)
- 12 Водонепроницаемое уплотнение (карта памяти, разъем HDMI)
- 13 Регулятор открытия/закрытия (карта памяти, разъем HDMI)
- 14 Крышка (карта памяти, разъем HDMI)

 Будьте осторожны, чтобы не закрыть внутренний микрофон и объектив во время записи.

ОПРЕДЕЛЕНИЕ ОБОЗНАЧЕНИЙ НА ЭКРАНЕ

Доступ к функциям зависит от выбранного режима работы, а индикаторы отображаются в зависимости от значений настроек.

- Это экранное меню (OSD) отображается только в режиме видеозаписи.
- Нажмите кнопку **Режим** (📹/📷) для выбора режима видеозаписи. ➔ стр. 25

Режим видеозаписи

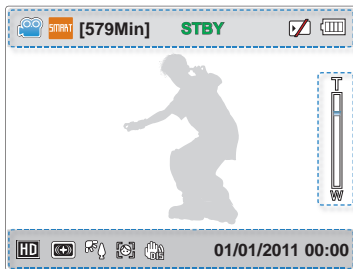

Верхняя часть ЖК-дисплея

Индикатор	Значение
	Режим видеозаписи
/ *	Авторежим/режим подводной съемки
[579Min]	Оставшееся время записи
STBY / / /	Рабочее состояние (режим ожидания/записи/пауза/фотосъемка)
	Носитель (карта памяти)
	Информация о батарее (уровень оставшегося заряда)

Центральная часть ЖК-дисплея

Индикатор	Значение
	цифровой зум

Нижняя часть ЖК-дисплея

Индикатор	Значение
	Разрешение видеоизображений
*	Интеллектуальная фильтрация
	Подсветка
	Распознавание лица
	Стабил. (DIS)
01/01/2011 00:00	Дата/Время

- Настройки функций, отмеченные значком * , не сохраняются после выключения устройства.
- Отображаемые на экране индикаторы зависят от емкости памяти 32 Гб (карта памяти SDHC).
- Показанный выше экран предназначен для объяснения и может отличаться от реального экрана.
- См. информацию о предупреждающих индикаторах и сообщениях на стр. 73–75.
- Размещение и количество указанных выше элементов может изменяться без предупреждения с целью увеличения эффективности.



- Это экранное меню (OSD) отображается только в режиме фотосъемки.
- Нажмите кнопку **Режим** () для выбора режима фотосъемки. ↪ стр. 25

Режим фотосъемки

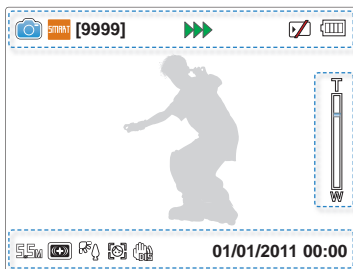

Верхняя часть ЖК-дисплея

Индикатор	Значение
	Режим фотосъемки
*	Авторежим/режим подводной съемки
[9999]	Счетчик фотоизображений (общее количество записываемых фотографий)
	Рабочее состояние (Фокусировка/записи)
	Носитель (карта памяти)
	Информация о батарее (уровень оставшегося заряда)

Центральная часть ЖК-дисплея

Индикатор	Значение
	Цифровой зум

Нижняя часть ЖК-дисплея

Индикатор	Значение
	Разрешение фотографий
*	Интеллектуальная фильтрация
	Подсветка
	Распознавание лица
	Стабил. (DIS)
01/01/2011 00:00	Дата/Время



- Настройки функций, отмеченные значком *, не сохраняются после выключения устройства.
- Общее количество записываемых фотографий зависит от свободного объема памяти носителя.
- Максимальное количество записанных фотоизображений, отображаемое на экране, составляет 9,999.



- Это экранное меню отображается только в режиме воспроизведения видео.
- Нажмите кнопку **Воспроизведение** (⏮), чтобы установить режим воспроизведения. ➔ стр. 39

Режим воспроизведения видео: Вид эскизов

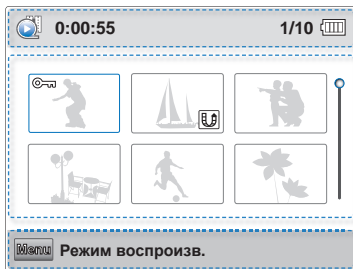

Верхняя часть ЖК-дисплея

Индикатор	Значение
	Режим воспроизведения видео
0:00:55	Время воспроизведения видео
1/10	Номер текущего видео/общее количество записанных видео
	Информация о батарее (уровень оставшегося заряда)

Центральная часть ЖК-дисплея

Индикатор	Значение
	Защита от удаления
	Значок обмена
	Полоса прокрутки

Нижняя часть ЖК-дисплея

Индикатор	Значение
	Режим воспроизв.
	Кнопка перемещения

Режим воспроизведения видео: Режим просмотра одного

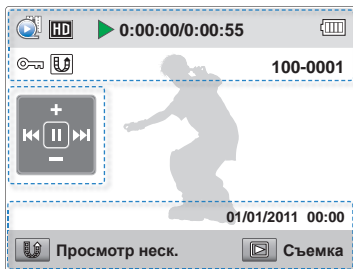

Верхняя часть ЖК-дисплея

Индикатор	Значение
	Режим воспроизведения видео
HD	Разрешение видеоизображений
	Рабочее состояние (воспроизведение/пауза/поиск/замедленное воспроизведение)
0:00:00/0:00:55	Код времени (истекшее время/время записи)
	Информация о батарее (уровень оставшегося заряда)
	Защита от удаления
	Значок обмена
100-0001	Имя файла (номер файла)

Центральная часть ЖК-дисплея

Индикатор	Значение
	- Пропуск в обратном направлении/перемотка назад (⏮/⏪)
	- Пропуск в прямом направлении/перемотка вперед (⏩/⏭)
	- Повышение уровня громкости/Понижение уровня громкости (⏶/⏵)
	- Воспроизведение/пауза (▶/⏸)
	- Замедленное воспроизведение (⏪/⏩)

Нижняя часть ЖК-дисплея

Индикатор	Значение
01/01/2011 00:00	Даты/времени записи
	Просмотр нескольких
	Съемка
	Кнопка перемещения

Ненадолго появятся экранные индикаторы. Они появятся снова при нажатии кнопки **OK (REC)**.



- Это экранное меню отображается только в режиме просмотра фотографий.
- Нажмите кнопку **Воспроизведение** (⏮), чтобы установить режим воспроизведения. ↪ стр. 39

Режим воспроизведения фото: Вид эскизов

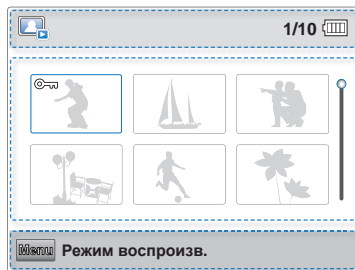

Верхняя часть ЖК-дисплея

Индикатор	Значение
	Режим воспроизведения фото
1/10	Номер текущего фото/общее количество записанных фото
	Информация о батарее (уровень оставшегося заряда)

Центральная часть ЖК-дисплея

Индикатор	Значение
	Защита от удаления
	Полоса прокрутки

Нижняя часть ЖК-дисплея

Индикатор	Значение
Режим воспроизв.	Кнопка перемещения

Режим воспроизведения фото: Режим просмотра одного

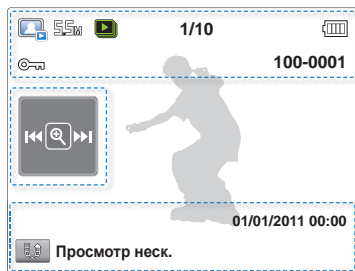

Верхняя часть ЖК-дисплея

Индикатор	Значение
	Режим воспроизведения фото
	Разрешение фотографий
	Показ слайдов
1/10	Номер текущего фото/общее количество записанных фото
	Информация о батарее (уровень оставшегося заряда)
	Защита от удаления
100-0001	Имя файла (номер файла)

Центральная часть ЖК-дисплея

Индикатор	Значение
	- Предыдущее/следующее изображение (⏮/⏭) - Зум во время воспроизведения (Ⓚ)

Нижняя часть ЖК-дисплея

Индикатор	Значение
Просмотр нескольких	Кнопка перемещения
01/01/2011 00:00	Даты/времени записи



Ненадолго появятся экранные индикаторы. Они появятся снова при нажатии кнопки **OK (REC)**.

Начало работы

ЗАРЯДКА БАТАРЕИ

Аккумуляторная батарея встроена в устройство.



- Обязательно зарядите батарейный блок перед использованием продукта со встроенной памятью.
- Зарядку батареи можно выполнять с помощью встроенного разъема USB.

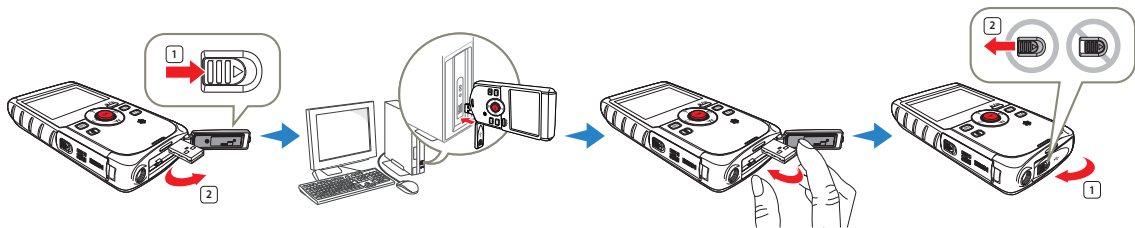

- 1 Чтобы выключить продукт, нажмите кнопку **Питания** (⏻).
- 2 Переместите и откройте регулятор открытия/закрытия в направлении, указанном стрелкой, чтобы извлечь встроенный разъем USB, как показано на рисунке.
 - При нажатии на регулятор открытия разъема USB разъем USB будет извлечен, если крышка отсека для встроенного разъема USB будет открыта.
- 3 Подсоедините встроенный разъем USB устройства к порту USB компьютера. Проверьте соответствие порта USB стандартам по ограничению номинальной мощности.
 - Индикатор заряда (CHG) загорается, и начинается зарядка. Когда батарея полностью заряжена, индикатор заряда (CHG) становится зеленым.
- 4 По завершении зарядки отсоедините разъем USB от компьютера, затем вставьте встроенный разъем USB.
- 5 Сдвиньте и закройте регулятор открытия/закрытия в направлении, указанном стрелкой, чтобы закрыть крышку отсека для встроенного разъема USB, как показано на рисунке.
 - Вставляя встроенный разъем USB, не прилагайте чрезмерных усилий.
 - В зависимости от среды компьютера для зарядки продукта можно подключить внешний кабель USB (не входит в комплект поставки) к разъему USB продукта и порту USB компьютера.
 - Батарея на заряжается во время использования устройства. Выключите устройство и подключите его к компьютеру для зарядки батареи.

ПРОВЕРКА СОСТОЯНИЯ БАТАРЕИ

Можно проверить состояние заряда батареи, а также уровень оставшегося заряда.

Проверка состояния заряда батареи

Цвет индикатора показывает состояние питания или заряда.

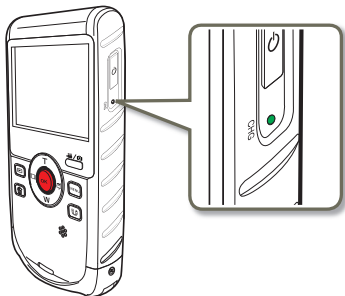

 (Оранжевый)	Заряжается
 (Мигает оранжевый индикатор)	Ошибка
 (Зеленый)	Заряжена полностью

Отображение уровня заряда батареи

Индикатор уровня заряда отображает оставшийся заряд батареи.



Индикатор уровня заряда батареи	Состояние	Сообщение
	Заряжена полностью	-
	Использовано 25–50%	-
	Использовано 50–75%	-
	Использовано 75–95%	-
	Использовано 95–98%	-
	Разряжена (мигает): Продукт будет принудительно выключен через 3 минуты. Замените аккумуляторную батарею как можно скорее.	-
-	Через 3 секунды продукт выключится.	“Батарея разряжена”

 Указанные цифры приведены для полностью заряженной батареи при нормальной температуре. Низкая температура окружающей среды может влиять на продолжительность использования.

Доступное время работы для батареи

Разрешение	Режим	Прибл. 270 мин. (Используйте встроенный разъем USB)	
		Время непрерывной записи	Время воспроизведения
	1080/25р	Прибл. 120 мин.	Прибл. 180 мин.
	720/25р	Прибл. 130 мин.	Прибл. 200 мин.

- Время зарядки: приблизительное время в минутах, необходимое для зарядки полностью разряженной батареи.
- Время записи/воспроизведения: приблизительное время, доступное при полностью заряженной батарее.
- Время приведено только для справки. Указанные выше цифры основаны на данных тестирования, проведенного в предназначенной для этого среде Samsung. Они могут меняться, поскольку зависят от пользователя и условий применения.



- Время зарядки зависит от уровня оставшегося заряда.
- В зависимости от технических характеристик компьютера время зарядки может быть увеличено.
- Время записи и воспроизведения уменьшается, если продукт используется при низкой температуре.

Непрерывная запись (без зумирования)

Время непрерывной записи, представленное в таблице выше, показывает доступное время записи для продукта в режиме записи, при условии, что в момент ее начала все другие функции отключены. Во время записи батарейный блок может разряжаться в 2–3 раза быстрее, чем указано, поскольку используются функции начала/остановки записи, зумирования и воспроизведения.

Сведения о батарее

• Свойства батареи

Литиево-ионная батарея небольшого размера и имеет большую емкость. Низкая температура окружающей среды (ниже 10 °C) может сократить ее срок службы и значительно повлиять на функционирование. В таком случае, чтобы согреть батарею, положите ее в карман, а затем установите в продукт.

• Не допускайте полной разрядки батареи.

- Полностью разряженная батарея может повредить внутренние части отсека. Из полностью разряженной батареи может произойти утечка внутреннего вещества.
- Если аккумуляторная батарея не используется длительное время, ее следует полностью зарядить и использовать с продуктом раз в 3 месяца, чтобы поддерживать надлежащее функционирование.
- Если батарея полностью разрядилась, то во время зарядки индикатор зарядки может не загореться. Он предназначен для защиты батареи. Если при зарядке батареи индикатор не загорается в течение первых 5 минут, то обратитесь за помощью к местному дилеру компании Samsung.

• Срок службы батареи ограничен.

- Срок службы батареи достигает конца, если время ее функционирования сокращается после полной зарядки. Замените батарею.
- Обратитесь к местному дилеру компании Samsung.
- Срок службы батареи может зависеть от хранения, функционирования и условий использования.

Основные операции при использовании продукта

ВКЛЮЧЕНИЕ/ВЫКЛЮЧЕНИЕ ПРОДУКТА

Можно включить или выключить питание, нажимая кнопку **Питания** (⏻).

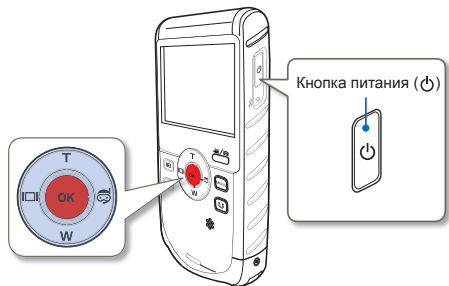

- При включении продукта запускается функция самодиагностики. ↗ стр. 73–75
- Если устройство не включается, нажмите кнопку сброса с помощью какого-либо острого предмета. ↗ стр. 81

При использовании продукта впервые

В случае использования продукта впервые или после сброса настроек на дисплее запуска отобразится экран даты и времени. Установите дату и время.

УСТАНОВКА ДАТЫ/ВРЕМЕНИ

При включении продукта впервые установите дату и время для своего региона.

- Нажмите кнопку **Питания** (⏻), чтобы включить продукт.
 - При первом включении продукта отображается экран установки даты/времени.

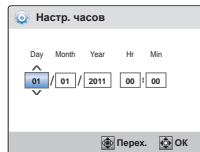

- Установите значение даты или времени, нажав кнопки **T/W**.
 - Для перемещения влево или вправо нажмите кнопку **Дисплей** (□) или **Подводная съемка** (⊗).
- После настройки минут нажмите кнопку **OK (REC)**.
 - Экран настройки даты и времени на продукте закроется.

- Можно установить год до 2037.
- Установите для дисплея "Показ. дату/вр." параметр Вкл. ↗ стр. 59
- Пользовательские настройки могут быть сброшены до заводских настроек по умолчанию в случае полной разрядки встроенной батареи. После использования устройство необходимо зарядить, прежде чем убрать на хранение.
- Если встроенная батарея полностью разрядилась, настройки даты/времени будут сброшены до значения "01/01/2011 00:00".

НАСТРОЙКА РЕЖИМОВ РАБОТЫ

Переключение режима работы устройства осуществляется с помощью кнопки **Режим** (📹/📷). Режимы переключаются в следующем порядке: режим видеозаписи ↔ режим фотосъемки.

- Всякий раз при изменении режима работы загорается индикатор соответствующего режима.
- При нажатии кнопки **Воспроизведение** (▶) в режиме записи устройство переключится в режим воспроизведения.

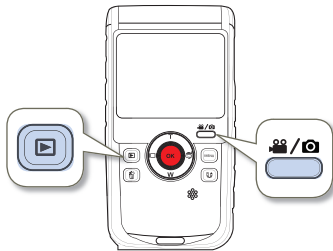

Режим	Индикатор режима	Функции
Режим видеозаписи		Запись видео.
Режим фотосъемки		Запись фотографий.
Режим воспроизведения		Воспроизведение видео или фотографий.

ИСПОЛЬЗОВАНИЕ КНОПОК Т/W/ДИСПЛЕЙ (□) / ПОДВОДНАЯ СЪЕМКА (📡) / ОК (REC)

Функции кнопки **Т/В/Дисплей** (□) / **Подводная съемка** (📡) / **ОК (REC)** зависят от используемого режима работы. В зависимости от режима работы каждая кнопка выполняет следующие функции.

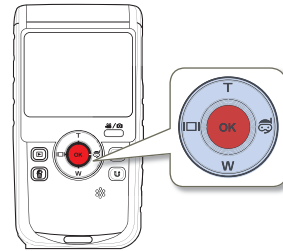

Экран меню



Кнопка	Экран меню
Т	Перемещение курсора вверх
W	Перемещение курсора вниз
□	Переход к предыдущему меню
📡	Переход к следующему меню
ОК (REC)	Подтверждение выбора

Основные операции при использовании продукта

Режим записи

Кнопка	Режим видеозаписи	Режим фотосъемки
T	Цифровой зум (телефото) ↪ стр. 38	Цифровой зум (телефото) ↪ стр. 38
W	Цифровой зум (широкоугольный) ↪ стр. 38	Цифровой зум (широкоугольный) ↪ стр. 38
	Воспроизведение ↪ стр. 27	Воспроизведение ↪ стр. 27
	Режим подводной съемки ↪ стр. 37	Режим подводной съемки ↪ стр. 37
OK (REC)	Начало/остановка видеозаписи ↪ стр. 33	Фотосъемка ↪ стр. 36

Режим воспроизведения

Кнопка	Режим воспроизведения видео (Режим просмотра одного)	Режим воспроизведения фото (Режим просмотра одного)
T	Увеличение громкости ↪ стр. 41	-
W	Снижение уровня громкости ↪ стр. 41	-
	<ul style="list-style-type: none"> - Поиск при воспроизведении RPS (поиск в обратном направлении) со скоростью: x2 → x4 → x8 → x16 ↪ стр. 41 - Воспроизведение предыдущего элемента ↪ стр. 41 - Обратное замедленное воспроизведение ↪ стр. 41 	Предыдущее изображение ↪ стр. 43
	<ul style="list-style-type: none"> - Поиск при воспроизведении FPS (поиск в прямом направлении) со скоростью: x2 → x4 → x8 → x16 ↪ стр. 41 - Воспроизведение следующего элемента ↪ стр. 41 - Замедленного воспроизведения вперед ↪ стр. 41 	Следующее изображение ↪ стр. 43
OK (REC)	Воспроизведение/пауза ↪ стр. 41	Зум во время воспроизведения ↪ стр. 44

ПЕРЕКЛЮЧЕНИЕ РЕЖИМА ОТОБРАЖЕНИЯ ИНФОРМАЦИИ

Можно настроить отображение или скрытие информации, отображаемой на экране.

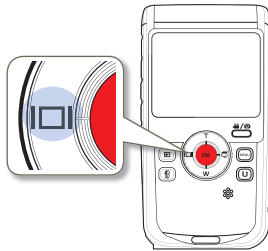

Нажмите кнопку **Дисплей** (□) в режиме ожидания.

- Режимы полного и минимального отображения будут чередоваться.

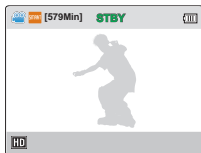

<Режим полного отображения>



<Режим минимального отображения>

 Предупреждающие индикаторы и сообщения могут отображаться в зависимости от условий записи. → стр. 73–75

ИСПОЛЬЗОВАНИЕ РЕМЕСКА

Прикрепите к продукту наручный ремешок и проденьте в него руку, чтобы предотвратить случайное падение продукта.

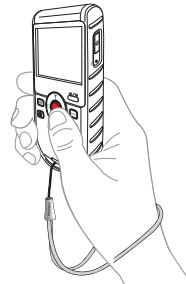
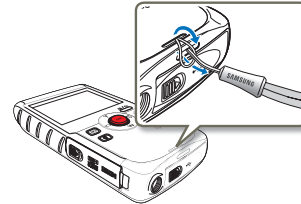

ВЫБОР ЯЗЫКА ЭКРАННОГО МЕНЮ

Можно выбрать язык для отображения меню экрана или сообщений. Настройки языка сохраняются при выключении продукта.

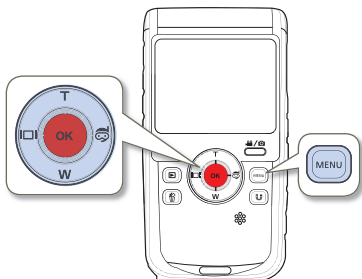

- 1 Нажмите кнопку **MENU**.
 - Появится экран меню.
- 2 Нажмите кнопку **Дисплей (IPI)**/Подводная съемка (📷), чтобы выбрать пункт **"Настройки"**.
 - Появится окно настроек.

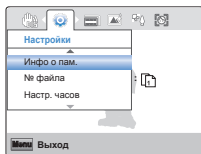

- 3 Нажмите кнопку **T/W**, чтобы выбрать **"Language"**, затем нажмите кнопку **OK (REC)**.

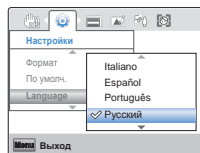

- 4 Нажмите кнопку **T/W**, чтобы выбрать необходимый язык экранного меню, затем нажмите кнопку **OK (REC)**.
- 5 Для выхода нажмите кнопку **MENU**.
 - Экран меню и сообщения отображаются на выбранном языке.

Поддерживаемые языки

English	한국어	Français	Deutsch	Italiano
Español	Português	Русский	中文	ایرانی

- Параметр **"Language"** может быть изменен без предварительного уведомления.
- Формат даты и времени может изменяться в зависимости от выбранного языка.

Подготовка к началу записи

ВСТАВКА/ИЗВЛЕЧЕНИЕ КАРТЫ ПАМЯТИ (НЕ ВХОДИТ В КОМПЛЕКТ ПОСТАВКИ)

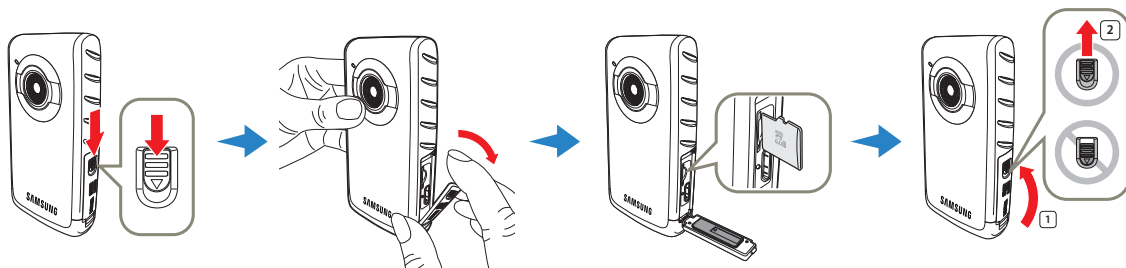

Установка карты памяти

- 1 Выключите устройство, затем переместите и откройте регулятор открытия/закрытия в направлении, указанном стрелкой, чтобы открыть крышку карты памяти, как показано на рисунке.
- 2 Вставьте карту памяти в гнездо до легкого щелчка.
 - Убедитесь, что товарная этикетка карты смотрит влево, а устройство расположено так, как показано на рисунке.
- 3 Сдвиньте и закройте регулятор открытия/закрытия в направлении, указанном стрелкой, чтобы закрыть крышку карты памяти, как показано на рисунке.

Для извлечения карты памяти

- 1 Выключите устройство, затем переместите и откройте регулятор открытия/закрытия в направлении, указанном стрелкой, чтобы открыть крышку карты памяти, как показано на рисунке.
- 2 Осторожно нажмите карту памяти, чтобы извлечь ее.
- 3 Сдвиньте и закройте регулятор открытия/закрытия в направлении, указанном стрелкой, чтобы закрыть крышку карты памяти, как показано на рисунке.

- ⚠ Чтобы избежать потери данных, выключите продукт, нажав кнопку **Питания** (⏻), прежде чем вставлять или извлекать карту памяти.
- ⚠ Если извлечь карту памяти из продукта во время его включения, продукт будет выключено.
- ⚠ Не нажимайте сильно на карту памяти. Карта памяти может выскочить.

- 📄 Продукт поддерживает только карты micro SD и micro SDHC.
Совместимость карт памяти с продуктом зависит от изготовителя и их типов.

ВЫБОР ПОДХОДЯЩЕЙ КАРТЫ ПАМЯТИ (НЕ ВХОДИТ В КОМПЛЕКТ ПОСТАВКИ)

Совместимые карты памяти

- Продукт поддерживает карты micro SD и micro SDHC. Рекомендуется использовать карту micro SDHC. Продукт поддерживает карты micro SD объемом до 2 Гб. Карты micro SD объемом более 2 Гб не гарантируют нормальную работу продукта.
- Карты памяти MMC (Multi Media Card) и MMC Plus не поддерживаются.
- Объем совместимых карт памяти:
Карта micro SD: 1GB ~ 2GB
Карта micro SDHC: 4GB ~ 32GB
- При использовании несоответствующей карты памяти видеозапись не может выполняться должным образом и записи могут быть утеряны.
- Карты памяти, выпущенные после появления устройства, могут не поддерживаться.
- Видеокамера работает стабильно с картами памяти 4 МБ/с (класс 4) или выше.

Используемые карты памяти (1 Гб–32 Гб)

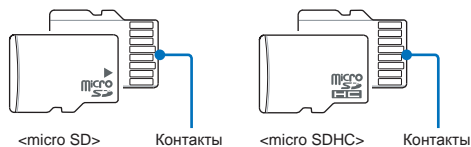

Карты micro SDHC (Secure Digital High Capacity)

- Карта micro SDHC является более поздней версией (Ver. 2.00) карты micro SD и поддерживает объем памяти более 4 Гб.
- Карты micro SD рекомендуется использовать только с продуктами узла, которые поддерживают micro SD.

Использование карты памяти

- Поврежденные данные могут быть утеряны. Рекомендуется сохранять резервные копии важных данных на жестком диске ПК.
- Отключение питания или извлечение карты памяти при выполнении операций форматирования, удаления, записи и воспроизведения может привести к потере данных.
- После изменения на ПК имени файла или папки, хранящейся на карте памяти, продукт может не распознать измененный файл.
- Карты памяти micro SDHC и micro SD не поддерживают ни один из режимов восстановления данных. Поэтому во время записи следует аккуратно обращаться с картой данных, чтобы не повредить ее.
- Во избежание потери данных рекомендуется выключать питание перед установкой карты памяти или ее извлечением.
- Отформатируйте карту памяти на этом продукте. Если карта памяти отформатирована на ПК или другом продукте, при ее использовании на этом продукте без форматирования могут возникнуть проблемы с записью и/или воспроизведением. Компания Samsung не несет ответственности за повреждение записанного содержимого в результате подобных причин.
- Необходимо отформатировать новые карты памяти, а также карты памяти с данными, не распознаваемыми данным продуктом или сохраненными с помощью других продуктов. Обратите внимание, что при форматировании все данные, хранящиеся на карте памяти, удаляются и их невозможно восстановить.
- Карта памяти имеет ограниченный срок службы. Если не удастся записать новые данные, необходимо приобрести новую карту памяти.
- Карту памяти не следует сгибать, ронять или ударять.
- Не кладите посторонние предметы на контакты карты памяти. При необходимости используйте мягкую сухую ткань для очистки разъемов.
- На месте наклейки не должно быть ничего постороннего, только сама наклейка.
- Не используйте поврежденную карту памяти.
- Храните карту памяти в недоступном для детей месте, чтобы они не могли проглотить ее.

Продукт поддерживает карты памяти micro SD и micro SDHC, обеспечивая пользователю возможности выбора.

Скорость передачи данных может различаться в зависимости от производителя и системы производства карт.

- Система SLC (одноуровневая ячейка): включена более высокая скорость записи.
- Система MLC (многоуровневая ячейка): поддерживается только малая скорость записи.

Для обеспечения наилучших результатов рекомендуется использовать карту памяти, поддерживающую более высокую скорость записи.

При записи видео на карту памяти с меньшей скоростью записи могут возникнуть некоторые трудности с хранением видео на карте памяти. Возможна даже потеря видеоданных во время записи.

В целях сохранения каждого бита записываемого видео продукт принудительно записывает видео на карту памяти и отображает такое предупреждение:

"Низкоскоростная карта. Уменьшите качество записи."

При использовании карты памяти с более низкой скоростью записи разрешение и качество записи может быть ниже установленного значения. ➔ стр. 47

Однако чем выше разрешение и качество записи, тем больше памяти используется.



Использование адаптера для карты памяти

Этот продукт поддерживает карты памяти micro SD/micro SDHC.

Для использования карты памяти micro SD/micro SDHC с компьютером или устройством чтения карт ее следует вставить в адаптер.



- Компания Samsung не несет ответственности за потерю данных вследствие неправильного использования (включая воздействие компьютерных вирусов).
- Во избежание потери данных вследствие перемещения и статического электричества рекомендуется использовать футляр для карты памяти.
- При длительном использовании карта памяти может нагреваться. Это нормальное явление и не является признаком неисправности.

ВРЕМЯ И ОБЪЕМ ЗАПИСИ

Ниже указано время видеозаписи и количество фотографий, которые могут быть сняты с учетом объема памяти и разрешения. Записывая видео или снимая фотографии, следите за временем видеозаписи и количеством фотографий.

Время для записи видео

Разрешение	Емкость					
	1ГБ	2ГБ	4ГБ	8ГБ	16ГБ	32ГБ
1080/25p	8	17	34	69	139	279
720/25p	17	33	66	134	269	540

(Единица измерения: приблизительная продолжительность записи в минутах)

Количество фотографий для записи

Разрешение	Емкость					
	1ГБ	2ГБ	4ГБ	8ГБ	16ГБ	32ГБ
2720 x 2040	690	1,350	2,710	5,450	9,999	9,999
2048 x 1536	1,000	1,950	3,930	7,900	9,999	9,999
1920 x 1080	1,340	2,630	5,270	9,999	9,999	9,999
640 x 480	3,700	7,240	9,999	9,999	9,999	9,999

(Единица измерения: приблизительное количество изображений)

1ГБ \approx 1,000,000,000 байт : Реальная емкость может быть меньше, поскольку часть памяти используется внутренней микропрограммой.



- Цифры в таблице могут отличаться в зависимости от объекта и условий записи.
- Чем выше качество и разрешение записи, тем больше памяти используется.
- Низкое разрешение и качество увеличивают коэффициент сжатия и время записи, но качество изображения может снизиться.
- Скорость передачи автоматически настраивается согласно записываемому изображению. Соответственно время записи может отличаться.
- Карты памяти объемом более 32 ГБ могут работать ненадлежащим образом.
- Максимальное время непрерывной записи составляет менее 20 минут, при этом максимальный размер файла такой записи равен 1,8 Гбайт.
- Максимальное количество записываемых фотографий и видеофайлов – 9,999.

Основы видеосъемки

ЗАПИСЬ ВИДЕО

Перед записью установите необходимое разрешение. ↗ стр. 47

- ✓ Вставьте карту памяти. ↗ стр. 29
- ✓ Нажмите кнопку **Режим** (📷/📹) для выбора режима видеозаписи. ↗ стр. 25

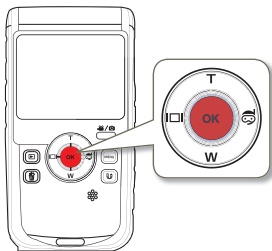

- 1 Выберите объект для записи.
 - С помощью кнопки **T/W** настройте размер объекта. ↗ стр. 38
 - Этот продукт автоматически определяет сцену при настройке фокуса. ↗ стр. 37
- 2 Нажмите кнопку **OK (REC)**.
 - Отображается индикатор записи (●) и начинается запись.



- 3 Чтобы остановить запись, нажмите кнопку **OK (REC)** еще раз.

Пауза записи

Запись видео, выполняемую на данном продукте, можно временно приостановить. Благодаря этой функции можно записывать свои любимые сцены в единый видеофайл. Нажмите кнопку **Обмен** (↔), чтобы приостановить запись. Чтобы возобновить запись, нажмите эту кнопку еще раз.

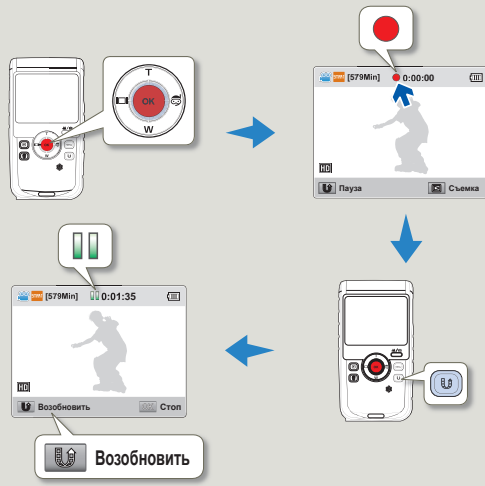

- Если пауза во время записи видео продолжается 5 минут, устройство автоматически выключится. (если для параметра "Автовкл. пит." будет установлено значение "5 мин"). ↗ стр. 61



- Если подача питания прекратилась или возникла ошибка во время записи, видеофайлы могут не записаться или не редактироваться.
- Компания Samsung не несет ответственности за какие-либо повреждения, возникшие в результате сбоя во время записи или воспроизведения из-за ошибки карты памяти.
- Обратите внимание на то, что поврежденные данные нельзя восстановить.
- Не выключайте продукт и не извлекайте карту памяти во время работы с носителем. Это может привести к повреждению носителя или данных на нем.



- Видеозаписи имеют формат H.264 (MPEG-4.AVC).
- Сведения об отображении информации на дисплее см. на стр. 17.
- Информацию о приблизительном времени записи см. на стр. 32.
- Звук записывается с помощью встроенного микрофона, расположенного в передней части продукта. Убедитесь, что микрофон не закрыт.
- Прежде чем записывать важное видео, проверьте функцию записи, чтобы убедиться, что нет проблем с записью звука и изображения
- Функции, доступные в режиме записи, описаны на стр. 47–51.
- Яркость ЖК-дисплея можно настроить, используя параметры меню. Настройка ЖК-дисплея не влияет на записываемое изображение. ➔ стр. 59
- Если запись производится в помещении или в темноте, чувствительность ISO настраивается автоматически. В результате этого на изображениях могут возникать помехи, а изображения, записанные в темноте, невозможно просмотреть корректно. Для записи в ночное время рекомендуется использовать профессиональные устройства, такие как видеокамеры с функцией инфракрасной съемки.
- При включении функции стабилизации изображения дрожание изображения может сохраняться, если продукт установлен на штатив или зафиксирован на месте. При установке продукта на штатив отключите функцию стабилизации изображения.

ФОТОСЪЕМКА В РЕЖИМЕ ВИДЕОЗАПИСИ

С помощью продукта можно выполнять фотосъемку, не останавливая видеозапись.



- Вставьте карту памяти. ↪ стр. 29
- Нажмите кнопку **Режим** (📷/📹) для выбора режима видеозаписи. ↪ стр. 25

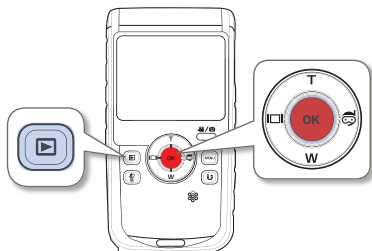

1 Нажмите кнопку **OK (REC)**.

- Отобразится индикатор записи (●), и начнется запись.



2 Во время видеозаписи захватите в кадр сцену, которую желаете сфотографировать, а затем нажмите кнопку

Воспроизведение (▶).

- Устройство выполнило фотосъемку без звука затвора.
- Во время записи видео можно сделать до 5 фотографий.
- Видеозапись продолжается даже во время съемки фотографий.

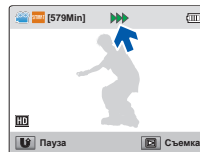

3 Чтобы остановить запись, нажмите кнопку **OK (REC)** еще раз.



- Съемка фотографий выполняется с разрешением видео.
- При выборе функции интеллектуального фильтра устройство не может выполнять фотосъемку во время видеозаписи. ↪ стр. 48

ФОТОСЪЕМКА

Перед записью установите необходимое разрешение.
 ↪ стр. 47

- Вставьте карту памяти. ↪ стр. 29
- Нажмите кнопку **Режим** (/) для выбора режима фотосъемки. ↪ стр. 25

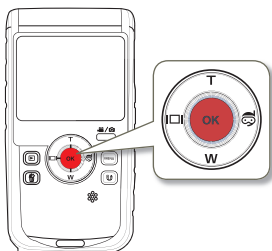

- 1 Выберите объект для записи.
 - С помощью кнопки **T/W** настройте размер объекта. ↪ стр. 38
 - Этот продукт автоматически определяет сцену при настройке фокуса. ↪ стр. 37
- 2 Расположите объект в центре ЖК-дисплея и нажмите кнопку **OK (REC)** наполовину.
 - Когда объект находится в фокусе, индикатор (●) становится зеленым. Если индикатор отображается красным цветом, необходимо еще раз настроить фокус.

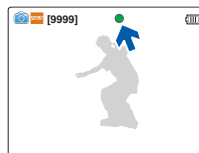

- 3 Нажмите кнопку **OK (REC)** полностью.
 - Прозвучит звук затвора и фотография будет записана.

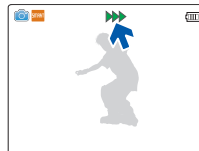

- Не трогайте переключатель питания и не вынимайте карту памяти во время фотосъемки, так как это может привести к повреждению носителя или данных.
- Количество записанных фотоснимков зависит от условий съемки и выбранного разрешения. ↪ стр. 32
 - Во время фотосъемки звук не записывается.
 - Сведения об отображении информации на дисплее см. на стр. 18.
 - Яркость ЖК-экрана можно настроить в параметрах меню. Это не влияет на записываемое изображение. ↪ стр. 59
 - Более подробная информация по функциям, которые можно использовать во время записи, находится на страницах 47–51.
 - Файлы фотографий соответствуют стандарту DCF (Design rule for Camera File system), который установлен JEITA (Japan Electronics and Information Technology Industries Association).

РЕЖИМ ВИДЕОЗАПИСИ ДЛЯ НАЧИНАЮЩИХ (SMART AUTO)

Удобная функция SMART AUTO автоматически оптимизирует настройки продукта в соответствии с условиями съемки, что позволяет добиться отличных результатов даже новичкам.

При настройке фокуса продукт автоматически определяет сцену. Значок соответствующей сцены отобразится на ЖК-экране.

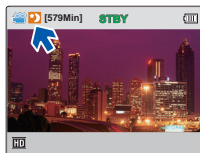

<Запись в ночное время>

Значки сцены	Значение
	отображается во время съемки в помещении. (В помещ.)
	отображается во время ночной съемки. (Ночь)
	отображается во время записи сцены с очень ярким освещением. (Баланс белого)
	отображается во время съемки портретов. (Портрет)

- Если продукту не удается распознать условия съемки, запись выполняется с использованием стандартных настроек (white).
 - При выборе функции интеллектуального фильтра происходит запись с основными параметрами (white).
 - Продукт может неправильно определить тип сцены в зависимости от условий съемки (например, если продукт дрожит, при недостаточном освещении объекта, а также если объект находится на большом расстоянии).
 - Направление и освещенность лиц влияет на определение продуктом режима портрета.
 - Если для функции распознавания лиц выбрано значение Вкл, режим «Портрет» (F3) можно включить в режиме Smart Auto.
- ↪ стр. 50

ИСПОЛЬЗОВАНИЕ РЕЖИМА ПОДВОДНОЙ СЪЕМКИ

Данное устройство полностью водонепроницаемо, благодаря этому можно с помощью режима подводной съемки снимать отчетливое видео под водой.

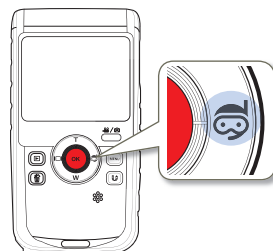

Нажмите кнопку **Подводная съемка** (🐟) в режиме ожидания.

- Режим подводной съемки включается и выключается нажатием данной кнопки.

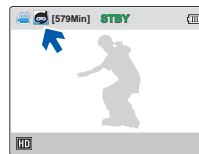

- Отключайте режим подводной съемки после ее окончания.
- Перед использованием внимательно прочтите и уясните меры предосторожности при подводной съемке. ↪ стр. ii-iii

ЗУМИРОВАНИЕ

Используйте функцию увеличения для съемки крупным планом или широкоугольной записи. Данный продукт позволяет выполнять запись с применением цифрового зума с помощью кнопок **T/W**.



Увеличение

Нажмите кнопку **T**. (телефото)

- Отдаленный объект постепенно увеличивается и может быть записан так, как будто находится близко к объективу.
- Продукт обеспечивает указанный ниже уровень зуммирования.
- Цифровой зум: x3

Уменьшение

Нажмите кнопку **W**. (широкоугольный)

- Объект движется дальше.
- Наименьшее увеличение видеофайла, записанного с уменьшением, является стандартным увеличением (исходный размер объекта).

T: Телефото



W: Широкоугольный



- Обратите внимание, что при использовании цифрового зума качество изображения снижается. Качество изображения может ухудшаться в зависимости от степени увеличения объекта.
- Частое использование функции зума повышает потребление питания.
- Минимальное фокусное расстояние между продуктом и объектом составляет 20–25 см.
- Продукт может записывать звук механизма трансфокатора.
- Если функция зума используется тогда, когда вы держите продукт в руках, используйте функцию стабилизации изображения (DIS) для обеспечения качественной записи. ➔ стр. 51

Базовое воспроизведение

ВЫБОР РЕЖИМА ВОСПРОИЗВЕДЕНИЯ

Изменение режимов воспроизведения

- Нажмите кнопку **Воспроизведение** (▶), чтобы установить режим воспроизведения.
- Последний созданный файл подсвечивается в эскизном указателе.
- Параметры отображения эскизов устанавливаются в зависимости от последнего использованного режима ожидания.
- Можно выбрать параметры отображения эскизов видео- и фотофайлов, выбрав такие пункты меню "Режим воспроизв.". → стр. 52

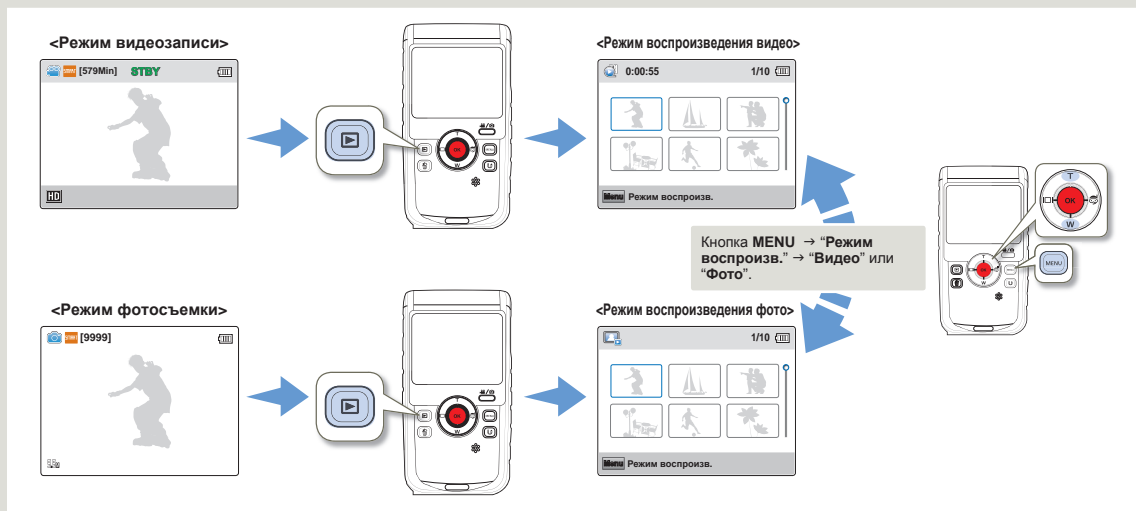

Режим воспроизведения можно переключить в режим видеозаписи или Фото с помощью кнопки **Режим** (📹/📷) или кнопку **Воспроизведение** (▶).

ВОСПРОИЗВЕДЕНИЕ ВИДЕОИЗОБРАЖЕНИЙ

Можно просматривать записанные видео в режиме отображения эскизных указателей. Это позволяет быстро найти необходимое видео и воспроизвести его непосредственно в этом режиме.

- Вставьте карту памяти. ↪ стр. 29
- Нажмите кнопку **Воспроизведение** (▶), чтобы установить режим воспроизведения. ↪ стр. 39

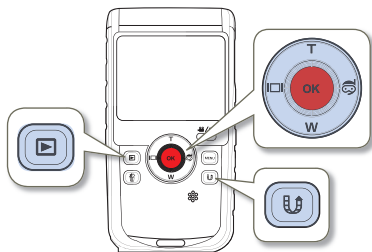

- 1 Установите для параметра **“Режим воспроизв.”** значение **“Видео”**. ↪ стр. 52

- После выбора видеофайла на экране отображается время воспроизведения.
- Отобразится эскиз последнего созданного или воспроизведенного файла.

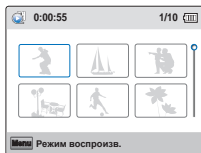

- 2 С помощью кнопок **T/W/Дисплей** (□) / **Подводная съемка** (👤) выберите необходимый видеофайл и нажмите кнопку **OK (REC)**.

- Продукт воспроизведет выбранное видео, и на экране ненадолго появятся экранные индикаторы. Они появятся снова при нажатии кнопки **OK (REC)**.

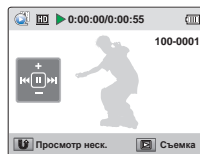

- 3 Чтобы во время воспроизведения вернуться к эскизному указателю, нажмите кнопку **Обмен** (↔).

- Не отключайте питание и не вынимайте карту памяти во время воспроизведения видео. Это может привести к повреждению записанных данных.

- С начала воспроизведения может пройти некоторое время (это зависит от размера и качества выбранного видео).
- Продукт может не воспроизводить указанные ниже видеофайлы.
 - Видео, записанное с помощью других продуктов.
 - Видео, формат файлов которого не поддерживается продуктом.
- Во время воспроизведения видео можно использовать различные параметры. ↪ стр. 41
- Записанные видео можно воспроизводить на телевизоре или ПК. ↪ стр. 64, 68

Различные операции воспроизведения

Воспроизведение/пауза

- 1 Функции воспроизведения и паузы переключаются при нажатии кнопки **OK (REC)** во время воспроизведения.
- 2 Нажмите кнопку **Обмен (↔)**, чтобы вернуться к эскизному указателю.

Поиск при воспроизведении

- 1 Во время воспроизведения нажмите и удерживайте кнопку **Дисплей (I/O)/Подводная съемка (📷)** для выполнения поиска назад/вперед.
- 2 Неоднократное нажатие кнопки **Дисплей (I/O)/Подводная съемка (📷)** увеличивает скорость поиска в выбранном направлении.
 - RPS (поиск в обратном направлении) со скоростью: x2 → x4 → x8 → x16
 - FPS (поиск в обычном направлении) со скоростью: x2 → x4 → x8 → x16

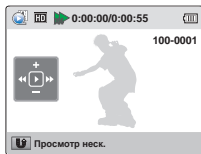

- 3 Для возобновления нормального воспроизведения нажмите кнопку **OK (REC)**.

Воспроизведение с пропуском

- Во время воспроизведения нажмите кнопку **Подводная съемка (📷)**, чтобы перейти к началу следующего файла. Нажимая кнопку **Подводная съемка (📷)** несколько раз, можно пропускать последующие файлы.

- Во время воспроизведения нажмите кнопку **Дисплей (I/O)**, чтобы перейти к началу текущего файла. Нажимая кнопку **Дисплей (I/O)** несколько раз, можно пропускать файлы в обратном направлении.
- Нажмите кнопку **Дисплей (I/O)** и удерживайте ее около 3 секунд с момента начала воспроизведения текущего файла, чтобы перейти к предыдущему файлу.

Замедленное воспроизведение

- 1 Можно медленно перемещаться по видеозаписи в обратном/прямом направлении, если нажать кнопку **Дисплей (I/O)/Подводная съемка (📷)** во время паузы.

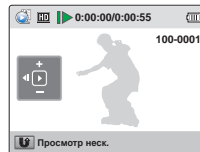

- 2 Для возобновления нормального воспроизведения нажмите кнопку **OK (REC)**.

Регулировка громкости

- Для увеличения или уменьшения громкости используйте кнопку **T/W**.
- Записываемый звук можно слышать из встроенного громкоговорителя.
 - Можно настроить уровень громкости от 0 до 10.

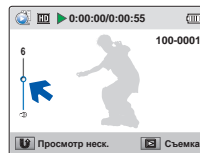

- Звук слышен только во время воспроизведения с нормальной скоростью.
- Устройство переключится в режим эскизных указателей после того, как будет воспроизведен последний файл и если воспроизведение не остановлено.

ФОТОСЪЕМКА В РЕЖИМЕ ВОСПРОИЗВЕДЕНИЯ ВИДЕО

Во время воспроизведения видео можно выполнять фотосъемку.

- Вставьте карту памяти. ↪ стр. 29
- Нажмите кнопку **Воспроизведение** (▶), чтобы установить режим воспроизведения. ↪ стр. 39

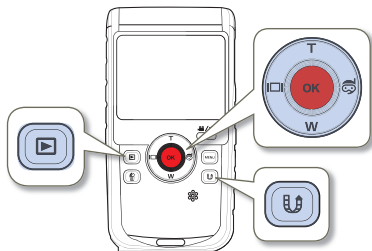

- 1 Установите для параметра **“Режим воспроизв.”** значение **“Видео”**. ↪ стр. 52
- 2 Нажмите кнопку **T/W/Дисплей** (□|) / **Подводная съемка** (🐠), чтобы выбрать необходимое видеоизображение, после чего нажмите кнопку **OK (REC)**.
 - Начнется воспроизведение выбранного видео.

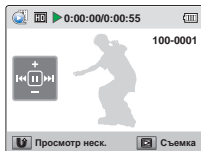

- 3 Нажмите кнопку **Воспроизведение** (▶) для съемки желаемого кадра.
 - Файл фотографии записывается в формате JPEG.

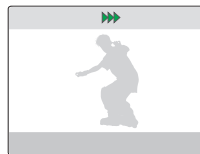

- 4 Чтобы во время воспроизведения вернуться к эскизному указателю, нажмите кнопку **Обмен** (↔).

- Съемка фотографий выполняется с разрешением видео.

ПРОСМОТР ФОТОГРАФИЙ

Эта функция доступна только в режиме просмотра фотографий.



- Вставьте карту памяти. → стр. 29
- Нажмите кнопку **Воспроизведение** (▶), чтобы установить режим воспроизведения. → стр. 39

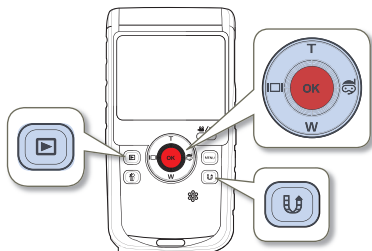

1 Установите для параметра **“Режим воспроизв.”** значение **“Фото”**. → стр. 52

- Отобразится эскиз последнего созданного или воспроизведенного файла.

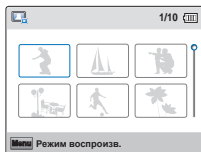

2 Нажмите кнопку **T/W/Дисплей** (|□|)/**Подводная съемка** (📷), чтобы выбрать необходимую фотографию, после чего нажмите кнопку **OK (REC)**.

- На продукте отобразится выбранная фотография в полноэкранном режиме, и на экране ненадолго появятся экранные индикаторы. Они появятся снова при нажатии кнопки **OK (REC)**.
- Для просмотра предыдущего/следующего файла нажмите кнопку **Дисплей** (|□|)/**Подводная съемка** (📷).



3 Чтобы во время воспроизведения вернуться к эскизному указателю, нажмите кнопку **Обмен** (↔).



Не отключайте питание и не вынимайте карту памяти во время воспроизведения фотографий. Это может привести к повреждению записанных данных.



- Время загрузки может отличаться в зависимости от размера и качества выбранной фотографии.
- Продукт не может нормально воспроизводить следующие типы файлов фото:
 - фото, записанные на других продуктах.
 - фото, в формате файла, который не поддерживается продуктом (не отвечает стандарту DCF).
- Этот продукт поддерживает файловый формат JPEG (несмотря на это, примите к сведению, что отображаться могут не все файлы JPEG).

УВЕЛИЧЕНИЕ ВО ВРЕМЯ ВОСПРОИЗВЕДИЯ

Просматриваемое изображение можно увеличить, нажав кнопку **OK (REC)** на продукте.



- Вставьте карту памяти. ↪ стр. 29
- Нажмите кнопку **Воспроизведение** (▶), чтобы установить режим воспроизведения. ↪ стр. 39

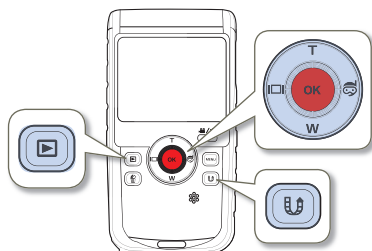

- 1 Выберите фотографию, которую необходимо увеличить.
↪ стр. 43



- 2 Отрегулируйте увеличение с помощью кнопки **OK (REC)**.
 - На дисплее отобразится рамка, и изображение будет увеличиваться, начиная от центра.
 - Увеличить изображение можно в диапазоне от x1.3 до x2.0.

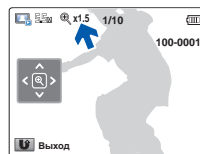

- 3 Нажмите кнопку **T/W/Дисплей** (□|)/**Подводная съемка** (📷), чтобы переместить необходимый фрагмент в центр экрана.
- 4 Для отмены операции, нажмите кнопку **Обмен** (↔).



- Невозможно увеличить фотографии, записанные на других продуктах или отредактированные на ПК.
- Во время использования функции зума при воспроизведении невозможно выбрать другие изображения.

Использование элементов меню

ИСПОЛЬЗОВАНИЕ МЕНЮ

В приведенных ниже инструкциях описаны действия, необходимые для доступа и использования элементов меню с помощью кнопки **MENU**. Чтобы получить доступ к другим элементам меню и использовать их, ознакомьтесь с этими примерами в качестве руководства.



Нажмите кнопку **Режим** (📷/📹) для выбора режима видеозаписи. ➔ стр. 25

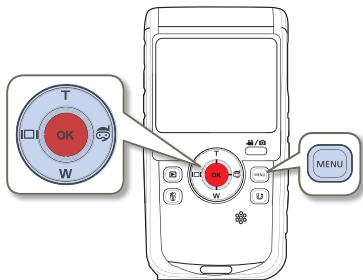

- 1 Нажмите кнопку **MENU**.
 - Появится экран меню.
- 2 Нажмите кнопку **Дисплей** (□) / **Подводная съемка** (📷), чтобы выбрать пункт "**Разрешение**".
(В качестве примера показана функция выбора разрешения.)

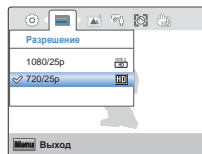

- 3 С помощью кнопки **T/W** выберите необходимый параметр, а затем нажмите кнопку **OK (REC)**.

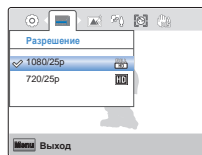

- 4 Чтобы выйти, нажмите кнопку **MENU**.



- При использовании элементов меню некоторые элементы нельзя использовать одновременно, а некоторые могут отображаться серым цветом. Дополнительные сведения см. на стр. "Поиск и устранение неисправностей" 81.
- Для лучшего понимания процедур настройки меню в приведенном выше примере выбраны самые простые способы объяснения. Способы настройки меню могут различаться в зависимости от выбранных параметров.

ЭЛЕМЕНТЫ МЕНЮ

Доступные элементы меню могут отличаться в зависимости от режима работы. Для получения дополнительной информации см. соответствующую страницу.

Элементы меню записи

● : Доступно
X : Недоступно

Элементы	Режим работы	Видео	Фото	Значение по умолчанию	Стр.
Разрешение	●	X		720/25р	47
Разрешение фото	X		●	2720 x 2040	47
Инт. Фильтр	●		●	Обычный	48
Подсветка	●		●	Выкл	49
Распоз.лица	●		●	Выкл	50
Стаб-ция(DIS)	●		●	Выкл	51
Настройки	●		●	-	57–63

Элементы меню воспроизведения

● : Доступно
X : Недоступно

Элементы	Режим работы	Видео		Фото		Значение по умолчанию	Стр.
		Эскизный указатель	Один экран	Эскизный указатель	Один экран		
Режим воспроизв.	●	X		●	X	Видео	52
Удалить	●	●		●	●	-	53
Защита	●	●		●	●	-	54
Значок обмена	●	●		X	X	-	55
Показ слайдов	X	X		●	●	-	56
Инф. о файле	●	●		●	●	-	56
Настройки	●	●		●	●	-	57–63



Параметры меню и значения по умолчанию могут изменяться без предупреждения.

Дополнительные возможности воспроизведения

Разрешение

Можно выбрать разрешение записываемого видео.

- Нажмите кнопку **Режим** (📹/📷) для выбора режима видеозаписи. ➔ стр. 25

- Нажмите кнопку **MENU** → кнопку **Дисплей** (⏏)/ **Подводная съемка** (📷) → **"Разрешение"**.
- При помощи кнопки **T/W** выберите необходимый элемент подменю → кнопку **OK (REC)**.

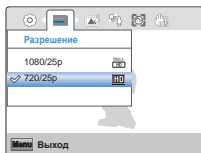

- Для выхода из меню нажмите кнопку **MENU**.

Элементы подменю

- **1080/25p** (📹): Запись в формате FULL HD (1920x1080 25p).
- **720/25p** (📹): Запись в формате HD (1280x720 25p).



- 25p показывает, что продукт будет производить запись в режиме прогрессивной развертки с частотой 25 кадров в секунду.
- Записанные файлы закодированы с переменной битовой скоростью. VBR - это система кодировки, автоматически регулирующая битовую скорость в соответствии с записью изображения.
- Изображения с высоким разрешением занимают больше памяти, чем изображения с низким разрешением. Чем выше выбрано разрешение, тем меньше остается в памяти пространства для видеозаписи.
- Время записи зависит от разрешения записываемого видео. ➔ стр. 32

Разрешение фото

Можно выбрать разрешение записываемой фотографии.

- Нажмите кнопку **Режим** (📹/📷) для выбора режима фотосъемки. ➔ стр. 25

- Нажмите кнопку **MENU** → кнопку **Дисплей** (⏏)/ **Подводная съемка** (📷) → **"Разрешение фото"**.
- При помощи кнопки **T/W** выберите необходимый элемент подменю → кнопку **OK (REC)**.

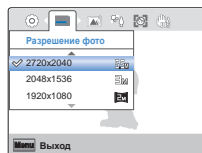

- Для выхода из меню нажмите кнопку **MENU**.

Элементы подменю

- **2720x2040** (📷): Запись выполняется с разрешением 2720x2040 в формате 4:3.
- **2048x1536** (📷): Запись выполняется с разрешением 2048x1536 в формате 4:3.
- **1920x1080** (📷): Запись выполняется с разрешением 1920x1080 в формате 16:9.
- **640x480** (📷): Запись выполняется с разрешением 640x480 в формате 4:3.



- Число изображений, которое можно записать, зависит от условий съемки. ➔ стр. 32
- Фотографии, записанные на продукте ВЧ, могут воспроизводиться неправильно на других цифровых устройствах, которые не поддерживают данный размер фотографий.

Инт. Фильтр

С помощью специальных эффектов изображению можно придать забавный и необычный вид. Можно использовать различные эффекты фильтра, чтобы создать необыкновенный и уникальный снимок.

С помощью кнопки **Режим** (📷/📹) задайте режим видеозаписи или фотосъемки. → стр. 25

- 1 Нажмите кнопку **MENU** → кнопку **Дисплей** (📺)/ **Подводная съемка** (📷) → "Инт. Фильтр".
- 2 При помощи кнопки **T/W** выберите необходимый элемент подменю → кнопку **OK (REC)**.

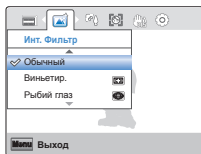

- 3 Для выхода из меню нажмите кнопку **MENU**.

Элементы подменю

- **Обычный:** Если ни один из эффектов интеллектуального фильтра не был применен, то на экране продукта во время записи или воспроизведения будет отображаться нормальное естественное изображение.
- **Виньетир.** (📷): Используются цвета в стиле ретро, высокая контрастность и сильный эффект виньетки как при съемке ломо-камерой.
- **Рыбий глаз** (📷): Искажение близкорасположенных объектов для имитации визуального эффекта, получаемого при съемке с помощью линзы типа "рыбий глаз".
- **Ретро** (📷): Применяется эффект сепии.
- **Классика** (📷): Применяется эффект черно-белых снимков.
- **Негатив** (📷): Применяется эффект негативной пленки.

Примеры использования интеллектуального фильтра



Обычный



Виньетир.



Рыбий глаз



Ретро



Классика

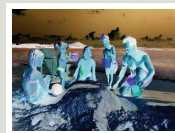



Негатив

- Если применить эффект интеллектуального фильтра во время записи видео, будет установлена скорость записи 15 кадров в секунду и разрешение 640x480 (📺).
- При применении интеллектуального фильтра невозможно использовать следующие функции.
 - Цифровой зум, "Разрешение", "Стаб-ция(DIS)", "Распоз.лица"

Подсветка

Эта функция используется при съемке против света. Объект освещается и при этом становится не слишком темным.

 С помощью кнопки **Режим** () задайте режим видеозаписи или фотосъемки. → стр. 25

- 1 Нажмите кнопку **MENU** → кнопку **Дисплей** ()/**Подводная съемка** () → "Подсветка".
- 2 При помощи кнопки **T/W** выберите необходимый элемент подменю → кнопку **OK (REC)**.

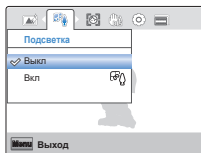

- 3 Для выхода из меню нажмите кнопку **MENU**.

Элементы подменю

- **Выкл**: Отключение функции.
- **Вкл** (): Функция компенсации контрового освещения быстро осветляет основной объект съемки.

 Функцию подсветки рекомендуется использовать в следующих случаях

Наиболее вероятные причины:

- Объект находится перед окном.
- Человек в белой или блестящей одежде на ярком фоне; лицо человека слишком темное, различить черты невозможно.
- Объект находится на улице; погода облачная.
- Источник света слишком яркий.
- Объект на фоне снега.

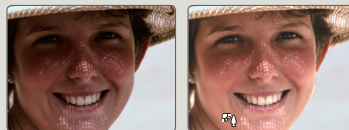

Распоз.лица

Продукт распознает лицо объекта и автоматически настраивает яркость и качество изображения, подбирая оптимальные настройки. Запись лиц осуществляется более четко.

С помощью кнопки **Режим** (📷/📹) задайте режим видеозаписи или фотосъемки. → стр. 25

- 1 Нажмите кнопку **MENU** → кнопку **Дисплей** (□□)/ **Подводная съемка** (📷) → **“Распоз.лица”**.
- 2 При помощи кнопки **T/W** выберите необходимый элемент подменю → кнопку **OK (REC)**.

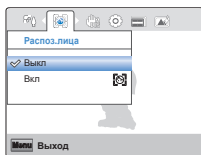

- 3 Для выхода из меню нажмите кнопку **MENU**.

Элементы подменю

- **Выкл.**: Отключение функции.
- **Вкл** (📷): Автоматическое распознавание лиц для создания оптимальных условий съемки.



Пример работы функции распознавания лица

Когда на устройстве для режима “Распоз.лица” установлено значение “Вкл”, во время записи появится рамка распознавания лица, как показано на рисунке ниже. Устройство может распознавать до трех лиц.

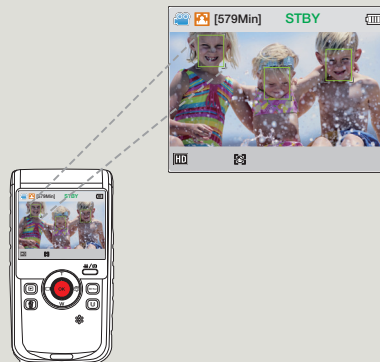

Стаб-ция(DIS)

Функция стабилизации изображения (DIS: цифровой стабилизатор изображения) используется для компенсации нестабильности изображений в результате дрожания продукта в руках снимающего.

С помощью кнопки **Режим** (📷/📹) задайте режим видеозаписи или фотосъемки. → стр. 25

1 Нажмите кнопку **MENU** → кнопку **Дисплей** (I□I)/**Подводная съемка** (🐠) → **“Стаб-ция(DIS)”**.

2 При помощи кнопки **T/W** выберите необходимый элемент подменю → кнопку **OK (REC)**.

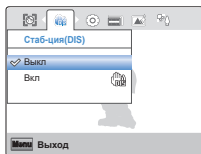

3 Для выхода из меню нажмите кнопку **MENU**.

Элементы подменю

- **Выкл:** Отключение функции.
- **Вкл** (🐠): Для компенсации эффекта дрожания рук включается функция оптической стабилизации изображения (DIS).

 Используйте функцию стабилизации изображения в приведенных ниже случаях

- Съемка при ходьбе или из движущегося автомобиля.
- Съемка с использованием функции зума.
- Съемка объектов небольших размеров.

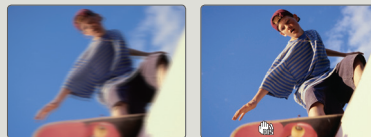

- Возможно, сильное дрожание продукта не удастся устранить полностью, даже если включена функция стабилизации изображения (DIS). Крепко держите продукт обеими руками.
- Если для этой функции выбран параметр "Вкл", может наблюдаться незначительное различие между действительным движением и движением на экране.
- Во время съемки в условиях темного освещения и большого увеличения, когда для этой функции выбран параметр Вкл, могут быть видны остаточные изображения. В таком случае рекомендуется использовать штатив (не входит в комплект поставки) и выключить функцию стабилизации изображения (DIS).

Дополнительные возможности воспроизведения

Режим воспроизв.

При выборе режима воспроизведения необходимо указать тип отображаемых эскизных указателей: видеофайлы или фотографии. Перед началом воспроизведения выберите один из его режимов.

- Нажмите кнопку **Воспроизведение** (▶), чтобы установить режим воспроизведения. → стр. 39

- 1 Нажмите кнопку **MENU** → “Режим воспроизв.”.

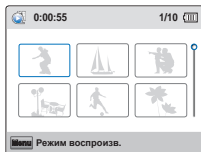

- 2 При помощи кнопки **T/W** выберите необходимый элемент подменю → кнопку **OK (REC)**.

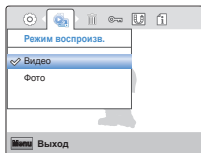

Элементы подменю

- **Видео:** Записанные видеофайлы с разрешением будут отображаться в виде эскизных указателей.
- **Фото:** Фотографии отображаются в виде эскизных указателей.

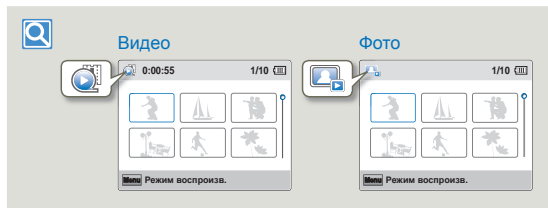

- Настройка меню режима воспроизведения доступна только в виде эскизных указателей.

Удалить

Можно удалять записи по отдельности или все сразу.



- Вставьте карту памяти. → стр. 29
- Нажмите кнопку **Воспроизведение** (▶), чтобы установить режим воспроизведения. → стр. 39
- Установите для параметра "Режим воспроизв." значение "Видео" или "Фото". → стр. 52

- 1 Нажмите кнопку **MENU** → кнопку **Дисплей** (□|□|)/**Подводная съемка** (📷) → "Удалить".

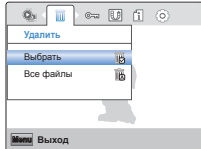

- 2 При помощи кнопки **T/W** выберите необходимый элемент подменю → кнопку **OK (REC)**.
 - При выборе параметра "**Выбрать**" появятся эскизы изображений. Перейдите к шагу 3.
 - Если выбран параметр "**Все файлы**", то появится соответствующее сообщение. Перейдите к шагу 4.
- 3 Нажмите кнопки **T/W/Дисплей** (□|□|)/**Подводная съемка** (📷), затем с помощью кнопки **OK (REC)** выберите файлы для удаления. На выбранных файлах появится индикатор (▣). После того как выбраны все предназначенные для удаления файлы, нажмите кнопку **MENU**.
 - Появится сообщение, соответствующее выбранному параметру.

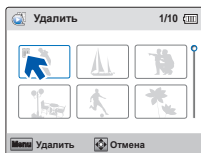

- 4 Выберите "Да" с помощью кнопок **Дисплей** (□|□|)/**Подводная съемка** (📷)/**OK (REC)**.

- При выборе параметра "**Все файлы**" будут удалены все файлы, имеющиеся на носителе продукта, за исключением защищенных файлов.
- При выборе параметра "**Выбрать**" будут удалены только указанные пользователем файлы.

Элементы подменю

- **Выбрать**: Удаление отдельных видео- или фотофайлов.
- **Все файлы**: Удаление всех видео- и фотофайлов.



Удаление файлов с помощью кнопки Удалить (🗑️).

Выберите файл для удаления и нажмите кнопку **Удалить** (🗑️).



- Удаленные изображения восстановить невозможно.
- Не извлекайте карту памяти и не выключайте продукт во время удаления видео, которое записано на карту памяти. Это может привести к повреждению носителя или данных.



- Также можно использовать эту функцию в режиме отображения одного изображения (на экране отображается одно изображение).
- Невозможно удалить файлы с установленным на них индикатором защиты. Сначала необходимо отключить функцию защиты. → стр. 54
- Защищенные файлы удалить невозможно. Сначала необходимо отключить функцию защиты. → стр. 54
- Функция удаления не работает при недостаточном заряде батареи. Необходимо хорошо зарядить аккумуляторную батарею, чтобы она не разрядилась при выполнении удаления.
- Чтобы удалить сразу все изображения, можно также отформатировать носитель. Учтите, что все файлы (в том числе и защищенные) и данные будут удалены. → стр. 62

Защита

Важные сохраненные видеоизображения (или фотографии) можно защитить от случайного удаления. Защищенные изображения не будут удаляться, пока не будет отключена защита или отформатирована память.



- Вставьте карту памяти. → стр. 29
- Нажмите кнопку **Воспроизведение** (▶), чтобы установить режим воспроизведения. → стр. 39
- Установите для параметра **“Режим воспроизв.”** значение **“Видео”** или **“Фото”**. → стр. 52

- 1 Нажмите кнопку **MENU** → кнопку **Дисплей** (|□|)/**Подводная съемка** (📷) → **“Защита”**.

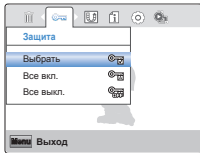

- 2 При помощи кнопки **T/W** выберите необходимый элемент подменю → кнопку **OK (REC)**.
 - При выборе параметра **“Выбрать”** появятся эскизы изображений. Перейдите к шагу 3.
 - При выборе параметра **“Все вкл.”** или **“Все выкл.”** появится соответствующее сообщение. Перейдите к шагу 4.

- 3 Нажмите кнопки **T/W/Дисплей** (|□|)/**Подводная съемка** (📷)/**OK (REC)**, затем с помощью кнопки **OK (REC)** выберите файлы для защиты. На выбранных файлах появится индикатор (🔒). После выбора всех необходимых файлов нажмите кнопку **MENU**.

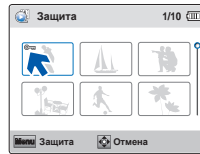

4. Выберите **“Да”** с помощью кнопок **Дисплей** (|□|)/**Подводная съемка** (📷)/**OK (REC)**.

- При выборе параметра **“Все вкл.”** на всех файлах появится индикатор (🔒).
- Если выбран параметр **“Все выкл.”**, то на всех защищенных файлах исчезнет индикатор (🔒).
- При установке параметра **“Выбрать”** индикатор защиты (🔒) появится на выбранных файлах.

Элементы подменю

- **Выбрать:** Защита выбранных видеоизображений (или фотографий) от удаления.
- **Все вкл.:** Защита всех видео- или фотофайлов.
- **Все выкл.:** Отмена защиты для всех видео- или фотофайлов.



Также можно использовать эту функцию в режиме отображения одного изображения (на экране отображается одно изображение).

Значок обмена

Можно установить значок обмена на видеофайле. Таким образом, можно загружать отмеченные файлы на веб- сайт YouTube.



- Вставьте карту памяти. — стр. 29
- Нажмите кнопку **Воспроизведение** (⏮), чтобы установить режим воспроизведения. — стр. 39
- Установите для параметра "Режим воспроизв." значение "Видео". — стр. 52

- 1 Нажмите кнопку **MENU** → кнопку **Дисплей** (|□|)/**Подводная съемка** (📷) → "**Значок обмена**".

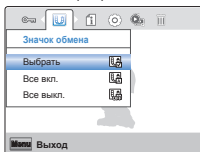

- 2 При помощи кнопки **T/W** выберите необходимый элемент подменю → кнопку **OK (REC)**.
 - При выборе параметра "**Выбрать**" появятся эскизы изображений. Перейдите к шагу 3.
 - При выборе параметра "**Все вкл.**" или "**Все выкл.**" появится соответствующее сообщение. Перейдите к шагу 4.
- 3 Нажмите кнопки **T/W/Дисплей** (|□|)/**Подводная съемка** (📷), затем с помощью кнопки **OK (REC)** выберите файлы для отметки. На выбранных файлах появится индикатор (📷). После выбора всех необходимых файлов нажмите кнопку **MENU**.

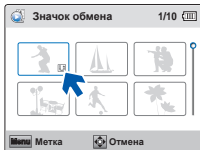

- 4 Выберите "**Да**" с помощью кнопок **Дисплей** (|□|)/**Подводная съемка** (📷)/**OK (REC)**.

- При выборе параметра "**Все вкл.**" на всех файлах появится индикатор (📷).
- Если выбран параметр "**Все выкл.**", то индикатор (📷) будет снят со всех ранее отмеченных файлов.
- При установке параметра "**Выбрать**" индикатор (📷) будет отображаться на всех выбранных для обмена файлах.

Элементы подменю

- **Выбрать:** Установка значка обмена на выбранных видеофайлах.
- **Все вкл.:** Установка значка обмена на всех видеофайлах.
- **Все выкл.:** Снятие значка обмена одновременно со всех видеофайлов.



- Данную функцию можно использовать также в режиме просмотра одного изображения.
- С помощью встроенного программного обеспечения продукта можно легко загружать видеозаписи, обозначенные значком обмена. — стр. 70
- Сеанс загрузки видеофайлов на веб-сайт (например, YouTube) может длиться не более 15 минут (а именно 14 минут 59 секунд).



Использование кнопки **Обмен** (📷)

Чтобы отметить видеоролик значком обмена, достаточно нажать кнопку **Обмен** (📷) при просмотре ролика на эскизном указателе.



Показ слайдов

Можно автоматически воспроизводить все фотографии, хранящиеся на носителе.



- Вставьте карту памяти. ↗ стр. 29
- Нажмите кнопку **Воспроизведение** (▶), чтобы установить режим воспроизведения. ↗ стр. 39
- Установите для параметра **"Режим воспроизв."** значение **"Фото"**. ↗ стр. 52

1 Нажмите кнопку **MENU** → кнопку **Дисплей** (|□|)/ **Подводная съемка** (📷) → **"Показ слайдов"** → кнопку **OK (REC)**.

- Отобразится индикатор (📷), показ слайдов начнется с текущего изображения.



2 Чтобы остановить слайд-шоу, нажмите кнопку **T, W**, **OK (REC)**, или **MENU**.

Инф. о файле

Можно посмотреть сведения обо всех изображениях.



- Вставьте карту памяти. ↗ стр. 29
- Нажмите кнопку **Воспроизведение** (▶), чтобы установить режим воспроизведения. ↗ стр. 39
- Установите для параметра **"Режим воспроизв."** значение **"Видео"** или **"Фото"**. ↗ стр. 52

1 Нажмите кнопку **MENU** → кнопку **Дисплей** (|□|)/ **Подводная съемка** (📷) → **"Инф. о файле"** → кнопку **OK (REC)**.

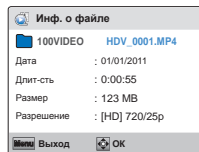

2 При помощи кнопок **T/W/Дисплей** (|□|)/**Подводная съемка** (📷) выберите необходимый видео- или фотофайл → кнопку **OK (REC)**.

- Информация о выбранном файле отобразится следующим образом.
Дата, Длит-сть (Видео), Размер, Разрешение

3 Для выхода нажмите кнопку **MENU**.

Другие настройки

ЭЛЕМЕНТЫ МЕНЮ “НАСТРОЙКА”

Для получения дополнительной информации см. соответствующую страницу.

Элементы	Значение по умолчанию	Стр.
Инфо о пам.	-	57
№ файла	Серии	58
Настр. часов	01/01/2011 00:00	58
Показ. дату/вр.	Выкл	59
Ярк. ЖКД	Обычный	59
Автовыкл. ЖКД	Вкл	60
Звук сигнал	Вкл	60
Звук затвора	Вкл	61
Автовыключение	5 Min	61
ПО для ПК	Вкл	62
Формат	-	62
По умолч.	-	63
Language	Русский	63

 Параметры меню и значения по умолчанию могут изменяться без предупреждения.

Инфо о пам.

Отображается информация об устройстве хранения. Можно получить сведения о носителе, использованном и свободном объеме памяти.

 Вставьте карту памяти. → стр. 29

- 1 Нажмите кнопку **MENU** → кнопку **Дисплей (I□I)/Подводная съемка (📷)** → “Настройки”.
- 2 Нажмите кнопку **T/W** → “Инфо о пам.” → кнопку **OK (REC)**.
 - Отображается объем использованной и доступной памяти, а также время записи (в зависимости от выбранного разрешения записи видео). Обратите внимание, что значения, указанные в окне информации о памяти, зависят от выбранного разрешения видео.

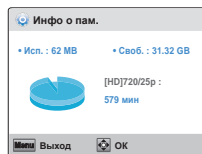

- 3 Для выхода из меню нажмите кнопку **MENU**.

- 
- Фактическая емкость может быть меньше значения, которое отображается на ЖК-экране, поскольку система продукта занимает часть емкости.
 - Если носитель не вставлен, его нельзя выбрать. В меню этот элемент будет отображаться тусклым цветом.

№ файла

Номера файлов назначаются записанным файлам в порядке их создания.

- 1 Нажмите кнопку **MENU** → кнопку **Дисплей** (|□|)/ **Подводная съемка** (📷) → “**Настройки**”.
- 2 Нажмите кнопку **T/W** → “**№ файла**” → кнопку **OK (REC)**.
- 3 При помощи кнопки **T/W** выберите необходимый элемент подменю → кнопку **OK (REC)**.

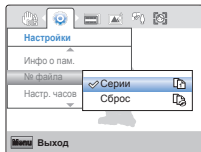

- 4 Для выхода из меню нажмите кнопку **MENU**.

Элементы подменю

- **Серии** : Назначение номеров файлов по порядку, даже если карта памяти заменена на другую, или после выполнения форматирования, а также после удаления всех файлов. Номер файла сбрасывается при создании новой папки.
- **Сброс** : Сброс номера файла до 0001 даже после форматирования, удаления всех файлов или установки новой карты памяти.

 Если для параметра “**№ файла**” установлено значение “**Серии**”, то каждому файлу присваиваются разные номера, что позволяет избежать дублирования имен файлов. Это очень удобно, если необходимо работать с файлами на компьютере.

Настр. часов

Установка текущей даты и времени так, чтобы они отображались правильно.

- 1 Нажмите кнопку **MENU** → кнопку **Дисплей** (|□|)/ **Подводная съемка** (📷) → “**Настройки**”.
- 2 Нажмите кнопку **T/W** → “**Настр. часов**” → кнопку **OK (REC)**.
- 3 С помощью кнопки **T/W** задайте значения даты или времени.
 - Нажимайте кнопку **Подводная съемка** (📷) после установки значения в каждом поле даты или времени. Курсор переместится на следующее поле.

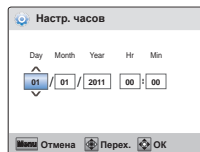

- 4 После настройки минут нажмите кнопку **OK (REC)**.
 - Экран настройки даты и времени на продукте закроется.

Показ. дату/вр.

Можно настроить дату и время, которые будут отображаться на ЖК-экране согласно выбранному параметру.

- Перед использованием функции "Показ. дату/вр." необходимо установить дату и время. → стр. 24

- 1 Нажмите кнопку **MENU** → кнопку **Дисплей (I□I)/ Подводная съемка (📷)** → "Настройки".
- 2 Нажмите кнопку **T/W** → "Показ. дату/вр." → кнопку **OK (REC)**.
- 3 При помощи кнопки **T/W** выберите необходимый элемент подменю → кнопку **OK (REC)**.

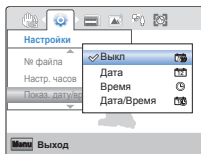

- 4 Для выхода из меню нажмите кнопку **MENU**.
 - Дата/время отображаются на ЖК-экране согласно выбранному параметру.

Элементы подменю

- **Выкл.** : Информация о текущей дате/времени не отображается.
- **Дата** : Отображение текущей даты.
- **Время** : Отображение текущего времени.
- **Дата/Время** : Отображение текущей даты и времени.

-  Дата/время будет отображаться в формате "01/01/2011 00:00" в нижеприведенных случаях;
- Встроенная аккумуляторная батарея разряжена.

Ярк. ЖКД

Можно настроить яркость ЖК-дисплея для устранения проблем, связанных с условиями общего освещения.

- 1 Нажмите кнопку **MENU** → кнопку **Дисплей (I□I)/ Подводная съемка (📷)** → "Настройки".
- 2 Нажмите кнопку **T/W** → "Ярк. ЖКД" → кнопку **OK (REC)**.
- 3 При помощи кнопки **T/W** выберите необходимый элемент подменю → кнопку **OK (REC)**.

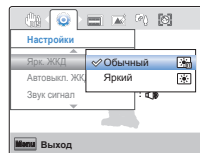

- 4 Для выхода из меню нажмите кнопку **MENU**.

Элементы подменю

- **Обычный** : Стандартная яркость.
- **Яркий** : Добавляет яркости ЖК-экрану.

Автовыкл. ЖКД

Чтобы снизить энергопотребление, продукт автоматически снижает яркость ЖК-экрана, если она не используется определенное время.

- 1 Нажмите кнопку **MENU** → кнопку **Дисплей (I/O)/ Подводная съемка** (☞) → “**Настройки**”.
- 2 Нажмите кнопку **T/W** → “**Автовыкл. ЖКД**” → кнопку **OK (REC)**.
- 3 При помощи кнопки **T/W** выберите необходимый элемент подменю → кнопку **OK (REC)**.

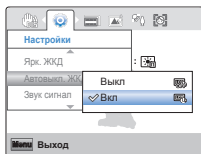

- 4 Для выхода из меню нажмите кнопку **MENU**.

Элементы подменю

- **Выкл** : Отключение функции.
- **Вкл** : Если продукт не используется определенное время и находится в режиме ожидания или записи, то энергопотребление снижается благодаря автоматическому уменьшению яркости ЖК-экрана.



- В этом режиме включена функция “**Автовыкл. ЖКД**”, которая позволяет при нажатии любой кнопки восстановить яркость ЖК-экрана.
- Функция автоматического выключения ЖК-дисплея будет выключена в указанных ниже случаях.
 - Если встроенный USB-разъем продукту подключен к ПК.

Звук сигнал

Звук можно включать и отключать. Если при работе с параметрами меню прозвучит звуковой сигнал, параметр включен.

- 1 Нажмите кнопку **MENU** → кнопку **Дисплей (I/O)/ Подводная съемка** (☞) → “**Настройки**”.
- 2 Нажмите кнопку **T/W** → “**Звук сигнал**” → кнопку **OK (REC)**.
- 3 При помощи кнопки **T/W** выберите необходимый элемент подменю → кнопку **OK (REC)**.

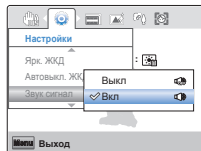

- 4 Для выхода из меню нажмите кнопку **MENU**.

Элементы подменю

- **Выкл** : Выключение функции.
- **Вкл** : Когда звуковой сигнал включен, при каждом нажатии кнопки раздается звуковой сигнал.



- Функция Звук сигнал отключается в таких случаях:
- Во время записи, воспроизведения
 - Если к продукту подключен кабель. (кабель mini HDMI)

Звук затвора

Можно включить или выключить звук затвора.

- 1 Нажмите кнопку **MENU** → кнопку **Дисплей** (□) / **Подводная съемка** (📷) → “Настройки”.
- 2 Нажмите кнопку **T/W** → “Звук затвора” → кнопку **OK (REC)**.
- 3 При помощи кнопки **T/W** выберите необходимый элемент подменю → кнопку **OK (REC)**.

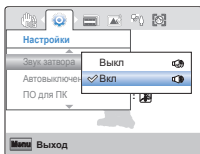

- 4 Для выхода из меню нажмите кнопку **MENU**.

Элементы подменю

- **Выкл** : Выключение функции.
- **Вкл** : Звук затвора будет раздаваться при каждом нажатии кнопки **OK (REC)** в режиме фотосъемки.

Автовыключение

В целях экономии заряда батареи можно настроить функцию “**Автовыключение**”, благодаря которой продукт со встроенной памятью автоматически выключается, если в течение определенного периода времени не выполняются какие-либо операции.

- 1 Нажмите кнопку **MENU** → кнопку **Дисплей** (□) / **Подводная съемка** (📷) → “Настройки”.
- 2 Нажмите кнопку **T/W** → “Автовыключение” → кнопку **OK (REC)**.
- 3 При помощи кнопки **T/W** выберите необходимый элемент подменю → кнопку **OK (REC)**.

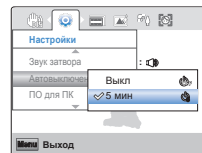

- 4 Для выхода из меню нажмите кнопку **MENU**.

Элементы подменю

- **Выкл** : Продукт со встроенной памятью не отключается автоматически.
- **5 мин** : В целях экономии энергии продукт со встроенной памятью автоматически отключится после пребывания в режиме STBY при отображении эскизных указателей в течение 5 минут без выполнения каких-либо операций.



- Параметр автовывключения питания недоступен в таких случаях:
 - Если встроенный USB-разъем продукта подключен к ПК.
 - Во время записи, воспроизведения (кроме режима паузы), показа слайд-шоу.
- Чтобы снова включить продукт, нажмите кнопку **Питание** (⏻).

ПО для ПК

Если параметр "ПО для ПК" включен, можно использовать программное обеспечение ПК, подключив встроенное USB гнездо продукта к ПК. Можно загрузить сохраненные видеозаписи и фотоизображения с продукта на жесткий диск ПК. С помощью ПО для ПК можно редактировать видео/фотофайлы.

- 1 Нажмите кнопку **MENU** → кнопку **Дисплей (I□|)**/**Подводная съемка (📷)** → "**Настройки**".
- 2 Нажмите кнопку **T/W** → "**ПО для ПК**" → кнопку **OK (REC)**.
- 3 При помощи кнопки **T/W** выберите необходимый элемент подменю → кнопку **OK (REC)**.

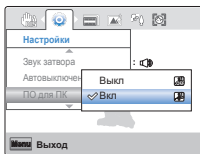

- 4 Для выхода из меню нажмите кнопку **MENU**.

Элементы подменю

- **Выкл** : Отключение функции.
- **Вкл** : Можно использовать программное обеспечение ПК, подключив продукт к ПК с помощью кабеля USB.

 "ПО для ПК" совместимо только с ОС Windows.

Формат



В результате использования функции форматирования удаляются все файлы (в том числе и защищенные) и параметры на носителе. Этой функцией можно воспользоваться, если необходимо устранить проблемы, связанные с носителем.

 Вставьте карту памяти. ← стр. 29

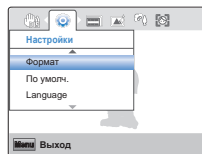
- 1 Нажмите кнопку **MENU** → кнопку **Дисплей (I□|)**/**Подводная съемка (📷)** → "**Настройки**".
- 2 Нажмите кнопку **T/W** → "**Формат**" → кнопку **OK (REC)**.



- 3 Выберите "**Да**" с помощью кнопки **Дисплей (I□|)**/**Подводная съемка (📷)** → кнопки **OK (REC)**.

-  • Во время форматирования не извлекайте носитель и не выполняйте другие операции (например, отключение питания). Убедитесь в том, что батарея полностью заряжена. Карта памяти может быть повреждена, если батарея полностью разрядится во время форматирования.
- При повреждении носителя необходимо отформатировать его повторно.
-  • **Не форматируйте носитель на ПК или другом продукте.** Убедитесь, что носитель отформатирован на этом продукте.
- Если носитель не вставлен, его нельзя выбрать. В меню этот элемент будет отображаться тусклым цветом.
- Перед использованием носителей, бывших в употреблении, а также новых карт памяти, приобретенных вместе с данным продуктом, необходимо выполнить форматирование. Это обеспечит стабильную скорость и бесперебойную работу носителя.
- Учтите, что все файлы (в том числе и защищенные) и данные будут удалены.

По умолч.

Можно восстановить заводские (исходные) настройки продукта со встроенной памятью.

- 1 Нажмите кнопку **MENU** → кнопку **Дисплей (I/O)**/**Подводная съемка** (📷) → **"Настройки"**.
- 2 Нажмите кнопку **T/W** → **"По умолч."** → кнопку **OK (REC)**.

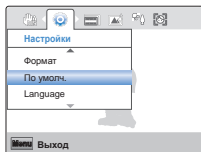

- 3 Выберите **"Да"** с помощью кнопки **Дисплей (I/O)**/**Подводная съемка** (📷) → кнопки **OK (REC)**.
 - Выберите значение **"Нет"**, чтобы отменить установку параметров по умолчанию.
 - Все настройки восстанавливаются до стандартных значений.



- После сброса настроек продукта со встроенной памятью установите параметры **"Настр. часов"**. → стр. 24
- Не отключайте питание во время инициализации настроек.
- Функция **"По умолч."** не влияет на файлы, записанные на носителе.

Language

Можно выбрать необходимый язык для отображения меню и сообщений. → стр. 28

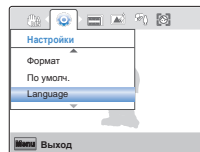

Поддерживаемые языки

English	한국어	Français	Deutsch	Italiano
Español	Português	Русский	中文	ایرانی

Подключение к телевизору

ПОДКЛЮЧЕНИЕ К ТЕЛЕВИЗОРУ ВЫСОКОЙ ЧЕТКОСТИ

На телевизоре высокой четкости можно просмотреть видео с качеством HD (высокая четкость), записанные с разрешением HD. Этот продукт оснащен выходом HDMI, что позволяет выполнять передачу видеофайлов с разрешением высокой четкости.

- Проверьте, есть ли на вашем телевизоре входной разъем HDMI.
- Вставьте карту памяти. ➔ стр. 29

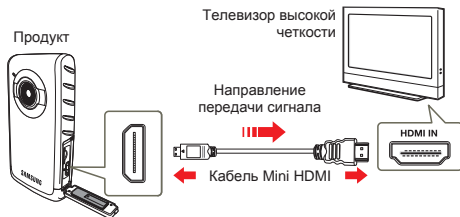

Подключение устройства к входному разъему HDMI телевизора

- Включите продукт.
 - Продукт необходимо включать в первую очередь, иначе оно не сможет распознать подключенный телевизор.
- Подключите продукт к телевизору с помощью кабеля Mini HDMI.
 - Мини-кабель HDMI продается отдельно.
- Установите переключатель входного сигнала телевизора, чтобы он смог распознать подключенный продукт.
 - Чтобы получить информацию о том, как выполнить переключение на входной сигнал для телевизора, см. руководство пользователя телевизора.
- При подключении продукта к телевизору, ЖК-дисплей продукта отключится и на телевизоре появятся изображения, записанные с помощью продукта, в виде эскизов.
 - Описание воспроизведения видео и фотографий см. на стр. 40, 43.

ПРОСМОТР НА ЭКРАНЕ ТЕЛЕВИЗОРА

Изображение зависит от форматного соотношения экрана телевизора

Форматное соотношение для записи	Изображение на широкоформатном ТВ (16:9)	Изображение на ТВ 4:3
Изображения, записанные с форматным соотношением 16:9		
Изображения, записанные с форматным соотношением 4:3		

- При подключении устройства к телевизору с помощью мини-кабеля HDMI устройство переключится в режим воспроизведения, а при отсоединении устройства от телевизора оно переключится в режим просмотра эскизов.
- Этот продукт поддерживает только кабель Mini HDMI (C – A).
- Гнездо HDMI продукта можно использовать только в качестве выхода.
- При подключении к разъему HDMI продукта используйте только кабель HDMI 1.3. Если продукт подключен с помощью других кабелей HDMI, может отсутствовать отображение на дисплее.
- Если продукт подключен к телевизору, невозможно управлять громкостью телевизора с помощью продукта.
- Настройте средний уровень громкости. Если уровень громкости слишком высок, при передаче видео могут возникать помехи.

Использование продукта с компьютером под управлением ОС Windows

КАКИЕ ОПЕРАЦИИ МОЖНО ВЫПОЛНЯТЬ НА КОМПЬЮТЕРЕ ПОД УПРАВЛЕНИЕМ WINDOWS

Подключив продукт к компьютеру под управлением Windows с помощью встроенного гнезда USB, можно выполнять указанные ниже операции.

Основные функции

- С помощью программного обеспечения для редактирования Intelli-Studio, встроенного в продукт, можно выполнять такие операции.
 - Воспроизведение видеозаписей или просмотр фотографий.
 - Редактирование видеозаписей или фотографий.
 - Загрузка видеозаписей или фотографий на YouTube, Flickr, Facebook, и т.д.
- Файлы (видео или фотографии), сохраненные на носителе, можно передавать или копировать на компьютер.

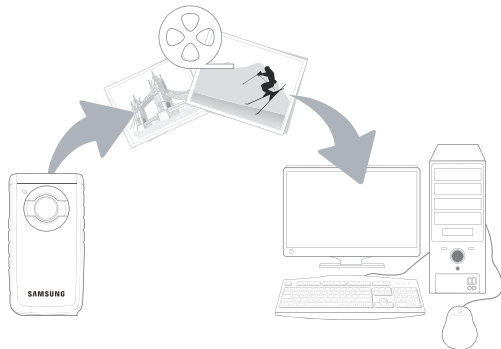

Системные требования

Для использования встроенного программного обеспечения для редактирования (Intelli-studio) компьютер должен соответствовать приведенным ниже требованиям.

Элементы	Требования
ОС	Microsoft Windows XP SP2, Windows Vista или Windows 7
ЦП	Рекомендуется Intel® Core 2 Duo® 1.66 GHz или выше. Рекомендуется AMD Athlon™ X2 Dual-Core 2.2 GHz или выше. (Портативный компьютер: рекомендуется использовать Intel Core2 Duo 2,2 ГГц, AMD Athlon X2 Dual-Core 2,6 ГГц или выше)
ОЗУ	Рекомендуется 1 ГБ и более
Видеокарта	NVIDIA Geforce 8500 или выше, серия ATI Radeon HD 2600 или выше
Экран	1024 x 768, битовая глубина цвета – 16 бит или выше (1280 x 1024, рекомендованная глубина – 32 бита)
USB	USB 2.0
Direct X	DirectX 9.0c или выше
Рекомендуемая карта памяти	4 МБ/с (класс 4) или выше



- Указанные выше системные требования являются рекомендуемыми. Невозможно гарантировать надлежащую работу даже при условии полного соответствия системы указанным выше требованиям. Это зависит от системы.
- На компьютере с характеристиками, ниже рекомендуемых, возможно неправильное воспроизведение видео или пропуск кадров.
- Если версия DirectX на компьютере ниже 9.0c, установите версию 9.0c или выше.
- Рекомендуется передавать записанные видеоданные на ПК, прежде чем воспроизводить или редактировать их.
- Для этого системные параметры портативного компьютера должны быть выше, чем системные параметры настольного ПК.
- Приложение Intelli-studio не совместимо с системой Mac OS.

ИСПОЛЬЗОВАНИЕ ПРОГРАММЫ SAMSUNG Intelli-studio

Intelli-studio - это встроенная программа, позволяющая воспроизводить и редактировать файлы. Она позволяет загружать файлы на такие сайты, как YouTube или Flickr.

Шаг 1. Подключение кабеля USB

- 1 Установите параметры меню для **"ПО для ПК: Вкл"**. ↪ стр. 62
 - Настройки меню по умолчанию будут установлены так, как указано выше.
- 2 Подключите встроенное гнездо USB продукта к порту USB ПК.
 - Экран сохранения нового файла отображается в главном окне программы Intelli-studio. При отсутствии новых файлов на продукте всплывающее окно сохранения новых файлов отображаться не будет.
 - Отображается соответствующий типу компьютера съемный диск. Выберите "Отменить", если не нужно использовать этот съемный диск.

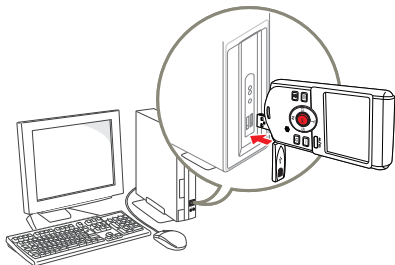

- 3 Нажмите **"Да"** для завершения загрузки, после чего отобразится всплывающее окно. Нажмите **"Да"** для подтверждения.
 - Чтобы не сохранять новый файл, нажмите **"Нет"**.

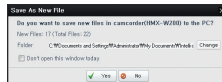

Отключение кабеля USB

После передачи данных необходимо отсоединить кабель, выполнив указанные ниже действия.



1. Нажмите на панели задач значок **"Безопасно удалить оборудование"**.
2. Выберите **"Запоминающее устройство USB"** и нажмите **"Остановить"**.
3. После того, как отобразится окно с сообщением **"Остановить оборудование"**, нажмите **"ОК"**.
4. Отсоедините кабель USB от продукта и ПК.



- Подсоединяйте кабель USB только после того, как убедитесь, что вставляете кабель в правильное направление.
- При подсоединенном встроенном гнезде USB включение или выключение продукта может привести к неправильной работе ПК.
- При отключении встроенного гнезда USB от ПК или продукта во время передачи данных процесс будет остановлен и данные могут быть повреждены.
- При подключении к ПК встроенного гнезда USB через концентратор USB, а также при одновременном подключении встроенного гнезда USB и других устройств USB продукт может работать неправильно. В таком случае отсоедините все устройства USB от компьютера и снова подключите продукт.
- В зависимости от типа компьютера программа Intelli-studio может не запускаться автоматически. В таком случае в папке "Мой компьютер" откройте CD-ROM с программой Intelli-studio и запустите iStudio.exe.
- Продукт отключается при отсоединении разъема USB устройства из порта USB компьютера.

Шаг 2. О главном окне Intelli-studio

После запуска Intelli-studio в главном окне программы отображаются эскизные указатели видео- и фотофайлов.



- Если установить программу Intelli-studio на компьютер, она будет загружаться намного быстрее. Чтобы установить программу, выберите "Инструменты" → "Установить Intelli-studio на компьютер".
- Для использования различных функций необходимо установить полную версию программного обеспечения Intelli-studio. Начните установку, нажав "Веб-поддержка" → "Обновить Intelli-studio" → "Начать обновление".
- Программное обеспечение Intelli-studio, встроенное в продукт, предназначено для домашнего использования. Оно не подходит для прецизионного или промышленного производства. Для подобных приложений рекомендуется использовать профессиональное программное обеспечение для редактирования.

Для получения дополнительной информации выберите "Справка" → "Справка" на экране Intelli-studio.

№	Описание
1	Элементы меню
2	Отображение файлов в выбранной папке.
3	Переключение в режим редактирования фотографий.
4	Переключение в режим редактирования видео.
5	Переключение в режим отправки.
6	Увеличение или уменьшение эскизов в списке.
7	Выбор типа файла.
8	Просмотр видео и фотографий в выбранной папке на компьютере.
9	Отображение или скрытие видео и фотографий на подключенном продукте.
10	Просмотр видео и фотографий в выбранной папке на продукте.
11	Просмотр файлов в виде эскизов или на карте.
12	Просмотр папок на подключенном продукте.
13	Просмотр папок, сохраненных на компьютере.
14	Переход к предыдущей или следующей папке.
15	Печать файлов, просмотр файлов на карте, сохранение файлов в Диспетчере содержимого или регистрация лиц.

Шаг 3. Воспроизведение видеофайлов или фотографий

С помощью программы Intelli-Studio можно легко воспроизводить записанные файлы.



- 1 В программе Intelli-studio щелкните нужную папку, чтобы отобразить записи.
 - В зависимости от выбранного источника на экране отобразится список эскизов видеофайлов (или фотографий).
- 2 Выберите видео- или фотофайл, который необходимо воспроизвести.
 - Чтобы просмотреть информацию о файле, наведите на него курсор мыши.
 - При однократном нажатии на эскиз продукт воспроизводит его в пределах рамки эскиза, благодаря чему упрощается поиск необходимого видеофайла.
- 3 Выберите видеозапись или фотографию и щелкните ее дважды, чтобы начать воспроизведение.
 - Начнется воспроизведение, и отобразятся элементы управления.



-  Программа Intelli-studio поддерживает такие форматы файлов:
- Форматы видео: MP4 (Видео: H.264, Аудио: AAC), WMV (WMV 7/8/9)
 - Форматы фотофайлов: JPG, GIF, BMP, PNG, TIFF

Шаг 4. Редактирование видео (или фотографий)

С помощью Intelli-Studio можно различными способами редактировать видеофайлы или фотографии. ("Изменить размер", "Точная настройка", "Эффект изображения", "Вставить рамку" и т. д.) Прежде чем редактировать видеозаписи или фотографии в программе Intelli-studio, скопируйте их на ПК, используя "Мой компьютер" или "Проводник Windows".

- 1 Выберите видео или фотографии, которые необходимо редактировать.
- 2 Нажмите **"Редактировать фильм"** () или **"Редактировать фото"** () в зависимости от выбранного файла в браузере Intelli-studio.
 - Выбранный файл отобразится в окне редактирования.
- 3 Отредактируйте видео или фотографию, используя различные функции редактирования.

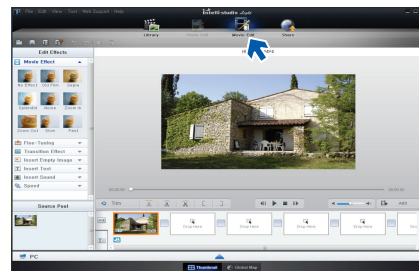

Шаг 5. Публикация видео/фотографий в Интернете

Обменивайтесь своими записями со всем миром, одним нажатием кнопки загружая фотографии и видеозаписи непосредственно на веб-сайт.

1. Выберите видео- или фотофайл, которым необходимо обменяться.
2. Нажмите кнопку **“Обмен (📁)”** в браузере.
 - Выбранный файл отображается в окне обмена.

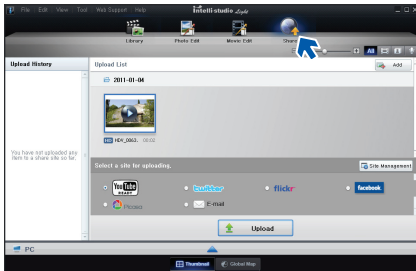

3. Щелкните сайт, на которой необходимо загрузить файлы.
 - Для управления содержимым можно выбрать следующие веб-сайты: YouTube, twitter, Flickr, Facebook, Picasa, Email и т.д.

4. Чтобы начать загрузку, щелкните **“Upload”**.
 - Отобразится всплывающее окно, в котором можно открыть веб-браузер выбранного сайта, или появится всплывающее окно с запросом вашего идентификатора и пароля.

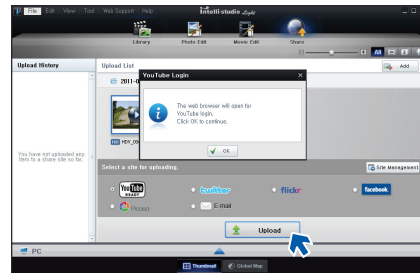

5. Введите имя и пароля, чтобы получить доступ.
 - Доступ к контенту сайта может быть ограничен в зависимости от настроек доступа в Интернет.



Время записи и емкость, доступную для передачи видео можно изменять в зависимости от политики, действующей на каждом сайте.

Прямая загрузка видеозаписей на веб-сайт YouTube!

С помощью кнопки обмена (🔄) одним нажатием можно загружать видеозаписи непосредственно на веб-сайт и обмениваться ними. Просто нажмите кнопку обмена (🔄), когда продукт подключен к компьютеру под управлением Windows, при помощи встроенного гнезда USB.

ШАГ 1

Используя продукт, среди эскизных указателей выберите видеозапись, которую необходимо загрузить, после чего нажмите кнопку обмена (🔄). → стр. 55 Повторите эти действия для каждой видеозаписи, которую необходимо загрузить.

- На выбранных видеозаписях появится значок обмена (🔄).

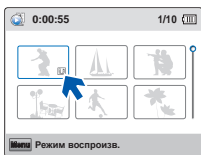

ШАГ 2

Подключите встроенное гнездо USB продукта к порту USB ПК.

- Программа Intelli-studio автоматически запускается после подключения продукта к компьютеру под управлением Windows (если установлен параметр "ПО для ПК: Вкл").

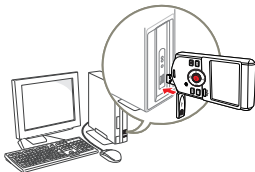

ШАГ 3

Нажмите кнопку обмена (🔄), когда продукт подключен к компьютеру.

- На экране обмена отобразятся выбранные видеозаписи со значками обмена.
- Чтобы начать загрузку, щелкните "Да".
- Если необходимо выполнить загрузку сразу же без отображения всплывающего окна обмена, см. "Intelli-studio не отображает список файлов со значком обмена на подключенном устройстве".

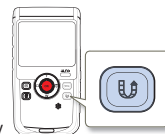

- Кнопку обмена (🔄) можно использовать, только когда запущено приложение Intelli-studio.
- Во время загрузки на веб-сайт youtube формат выбранных видеозаписей преобразуется в формат, который воспроизводится веб-сайтом YouTube. Время загрузки может изменяться в зависимости от состояния компьютера и работы сети.
- Нет гарантии того, что загрузка будет успешно выполнена, и того, что в результате изменений в работе сервера функция загрузки видеозаписей будет активна.
- Для получения подробной информации про youtube посетите веб-сайт: <http://www.youtube.com/>
- Веб-сайт YouTube и его работа с загруженной информацией лицензированы согласно YouTube LLC. Загрузка информации на веб-сайт youtube не является дополнением в работе продукта, лицензированного YouTube LLC.
- Если у вас нет учетной записи на этом веб-сайте, необходимо зарегистрироваться, чтобы перейти к авторизации.
- Согласно политике youtube прямая загрузка видеофайлов может быть недоступна для вашей страны или региона.

ИСПОЛЬЗОВАНИЕ В КАЧЕСТВЕ СЪЕМНОГО НОСИТЕЛЯ ДАННЫХ

Подключив продукт при помощи USB-кабеля к компьютеру под управлением Windows, можно копировать записанные видео- и фотофайлы.

Просмотр содержимого носителя

- 1 Проверьте параметр **“ПО для ПК: Выкл.”**. ↗ стр. 62
- 2 Вставьте карту памяти. ↗ стр. 29
- 3 Подключите встроенное гнездо USB продукта к порту USB ПК. ↗ стр. 66
 - На экране ПК отобразится окно “Съемный диск” или “Samsung”.
 - Выберите “Открывать папки для просмотра файлов с помощью Проводника Windows” и нажмите “ОК”.

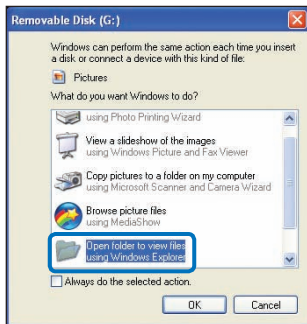

- 4 Отобразятся папки, которые хранятся на носителе.
 - В разных папках хранятся файлы разных типов.

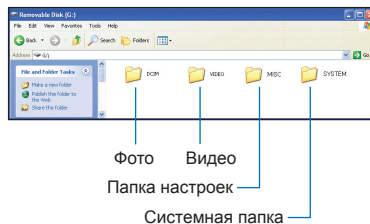

- 5 Выберите папку, которую необходимо скопировать, и перетащите в целевую папку.
 - Папка скопирована с носителя на ПК.
-  • Если окно “Съемный диск” не отображается, проверьте соединение (↗ стр. 66) или снова выполните шаги 1 и 3. Если съемный диск не отображается автоматически, откройте папку съемного диска в окне “Мой компьютер”.
- Если подключенный диск продукта не открывается или контекстное меню, которое открывается нажатием правой кнопкой мыши, отображается неправильно, возможно, компьютер заражен вирусом Autogun. Рекомендуется обновить антивирусное программное обеспечение до последней версии.
 - Продукт отключается при отсоединении разъема USB продукта из порта USB компьютера.

Структура папок и файлов носителя

- Структура папок и файлов носителя приведена ниже.
- Файлам присваиваются имена согласно стандарту DCF (Правило проектирования файловых систем для видеокамер).

Видеофайл (H.264) ①

- Видеозаписи с качеством ВЧ имеют формат HDV_####.MP4
- Видео, записанное с помощью функции интеллектуального фильтра, имеет формат SDV_###.MP4.
- Номер файла автоматически увеличивается при создании нового файла видеозаписи.
- В одной папке может храниться до 9999 файлов. При создании более 9999 файлов создается новая папка.
- Папкам даются названия в порядке 100VIDEO, 101VIDEO и т. д. Максимально количество папок – 999.
- Максимальное количество файлов, которое можно создать на носителе – 9999.

Фотофайл ②

- Как и в видеофайлах, номер файла автоматически увеличивается при создании нового фотофайла.
- Фотографии имеют формат SAM_####.JPG.
- Папкам присваиваются названия по порядку, напр., 100PHOTO, 101PHOTO, и т. д.

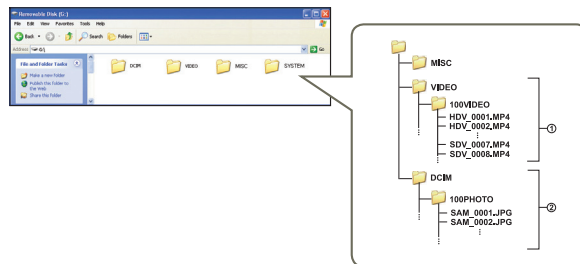

Формат файла

Видеофайлы

- Видеофайлы сжимаются в формате H.264. Расширение файлов – “.MP4”.
- См. информацию о разрешении видео на стр. 47.

Фотофайлы

- Фотографии сжимаются в формате JPEG (Joint Photographic Experts Group). Расширение файла – “.JPG”.
- См. информацию о разрешении фотографий на стр. 47.



Для правильного воспроизведения продукту необходимы имена оригинальных папки и файла, поэтому изменять название записанного видеофайла нельзя.

Поиск и устранение неисправностей

Прежде чем обратиться в авторизованный сервисный центр Samsung, выполните указанные ниже действия. Они могут сэкономить время и деньги на ненужный вызов.





ПРЕДУПРЕЖДАЮЩИЕ ИНДИКАТОРЫ И СООБЩЕНИЯ

Проблемы могут возникать по указанным ниже причинам. Ознакомьтесь с предоставленной информацией и выполните действия по устранению неисправности.



Батарея

Сообщение	Значок	Сообщает о том, что...	Действие
Низкий заряд батареи	-	Батарея почти разряжена.	<ul style="list-style-type: none">Зарядите батарею, подключив встроенный разъем USB устройства к компьютеру.

Носитель данных

Сообщение	Значок	Сообщает о том, что...	Действие
Вставить карту		В слот не вставлена карта памяти.	<ul style="list-style-type: none">Вставьте карту памяти.
Карта заполнена		Недостаточно места на карте памяти для выполнения записи.	<ul style="list-style-type: none">Удалите ненужные файлы с карты памяти.Выполните резервное копирование файлов на компьютер или другой носитель, после чего удалите их с карты памяти.Вставьте другую карту памяти, на которой достаточно свободного места.
Ошибка карты		Карта памяти по какой-то причине не распознается.	<ul style="list-style-type: none">Вставьте другую карту памяти.
Отформатируйте!		Карта памяти не отформатирована.	<ul style="list-style-type: none">Отформатируйте карту памяти при помощи продукта.

Носитель данных

Сообщение	Значок	Сообщает о том, что...	Действие
Ошибка файла		Возможно, карта памяти была отформатирована на другом продукте и в памяти все еще содержатся сохраненные изображения.	<ul style="list-style-type: none"> • Воспроизведение файлов невозможно, поскольку продукт не поддерживает форматирование карты памяти. • Для осуществления съемки с помощью продукта используйте новую карту памяти или карту после форматирования.
Карта не поддерживается		Данный продукт не поддерживает эту карту памяти.	<ul style="list-style-type: none"> • Замените карту памяти на рекомендуемую.
Низкоскоростная карта. Уменьшите качество записи.	-	Используемая карта памяти имеет низкую скорость записи.	<ul style="list-style-type: none"> • Запишите видео с пониженным разрешением. • Вставьте другую карту памяти.

Запись

Сообщение	Значок	Сообщает о том, что...	Действие
Ошибка записи	-	Произошел сбой записи данных на носитель.	<ul style="list-style-type: none"> • Выключите и снова включите продукт для восстановления данных. • Если не удалось восстановить файл, отформатируйте носитель при помощи меню после выполнения резервного копирования важных файлов на компьютер или другой носитель.
Достигнуто макс. кол-во видеофайлов. Не удал. записать видео.	-	Количество видеофайлов, которое можно сохранить, составляет 9,999.	<ul style="list-style-type: none"> • Удалите ненужные файлы на носителе. • Выполните резервное копирование файлов на компьютер или другой носитель, после чего удалите их с карты памяти. • Вставьте другую карту памяти, на которой достаточно свободного места. • Установите для параметра № файла значение “Сброс”. • Отформатируйте носитель.

Запись

Сообщение	Значок	Сообщает о том, что...	Действие
Кол-во фото максимально. Нельзя фотографировать.	-	Количество файлов фото, которое можно сохранить, составляет 9999.	<ul style="list-style-type: none"> Удалите ненужные файлы на носителе. Выполните резервное копирование файлов на компьютер или другой носитель, после чего удалите их с карты памяти. Вставьте другую карту памяти, на которой достаточно свободного места. Установите для параметра “№ файла” значение “Сброс”. Отформатируйте носитель.
Список файл. заполн. Нельзя выпол. запись.	-	Достигнуто максимальное количество папок и файлов. Невозможно выполнить запись.	<ul style="list-style-type: none"> Выберите “Сброс” для параметра “№ файла” и отформатируйте носитель данных.
Список файл. заполн. Фотосъемка невозм.	-	Достигнуто максимальное количество папок и файлов. Невозможно выполнить запись.	<ul style="list-style-type: none"> Выберите “Сброс” для параметра “№ файла” и отформатируйте носитель данных.

Воспроизведение

Сообщение	Значок	Сообщает о том, что...	Действие
Ошибка чтения	-	Произошел сбой во время чтения данных с носителя.	<ul style="list-style-type: none"> Используя соответствующий элемент меню, отформатируйте носитель после выполнения резервного копирования важных файлов на компьютер или другое устройство хранения.

Выполнение подводной съемки

Сообщение	Значок	Сообщает о том, что...	Действие
Перед выполнением съемки под водой убедитесь, что крышки отсеков для разъема USB и карты памяти надежно закрыты.	-	Устройство переключено в режим подводной съемки.	<ul style="list-style-type: none"> Используя устройство под водой, не забывайте закрывать крышки отсеков для карты памяти/ разъема HDMI и разъема USB. → стр. ii Для выключения режима подводной съемки нажмите кнопку Подводная съемка (📷).

НЕИСПРАВНОСТИ И РЕШЕНИЯ

Если с помощью этих инструкций не удастся решить проблему, обратитесь в ближайший авторизованный сервисный центр Samsung.



Питание

Неисправность	Объяснение/решение
Продукт не включается.	<ul style="list-style-type: none"> Вставленная батарея может быть разряжена. Зарядите батарею.
Питание отключается автоматически.	<ul style="list-style-type: none"> Установлено ли “Автовыключение” на значение “5 мин”? Если в течение 5 минут не нажимать никакие кнопки, продукт выключается автоматически (“Автовыключение”). Чтобы отключить эту настройку, установите для параметра “Автовыключение” значение “Выкл.”. ➔ стр. 61 Батарея почти разряжена. Зарядите батарею.
Невозможно отключить питание.	<ul style="list-style-type: none"> Извлеките встроенный разъем USB, затем снова подключите источник питания к продукту и включите его. Нажмите кнопку сброса. ➔ стр. 16
Батарея быстро разряжается.	<ul style="list-style-type: none"> Слишком низкая температура. Батарея не полностью заряжена. Зарядите батарею снова. Истек срок службы батареи, ее зарядка невозможна. Обратитесь к местному дилеру компании Samsung.

Дисплей

Неисправность	Объяснение/решение
На экране телевизора или ЖК-дисплея по краям сверху/внизу или слева/справа отображаются искаженные изображения или полосы.	<ul style="list-style-type: none"> Это может происходить при записи или просмотре изображений с форматным соотношением 16:9 на телевизоре с форматным соотношением 4:3 или наоборот. Для получения дополнительной информации см. характеристики дисплея. ➔ стр. 64
На экране отображается неизвестный индикатор.	<ul style="list-style-type: none"> На экране отображается индикатор или сообщение предупреждения. ➔ стр. 73~75
На ЖК-дисплее отображается остаточное изображение.	<ul style="list-style-type: none"> Это происходит при отключении встроенного разъема USB перед выключением питания.
Изображение на ЖК-дисплее темное.	<ul style="list-style-type: none"> Слишком яркое освещение. Настройте яркость ЖК-дисплея. ➔ стр. 59

Запись

Неисправность	Объяснение/решение
При нажатии кнопки OK (REC) запись не начинается.	<ul style="list-style-type: none"> • С помощью кнопки Режим (/) задайте режим видеозаписи или фотосъемки. ↪ стр. 25 • Для выполнения записи на носителе недостаточно свободного места. • Продукт перегрелся. Выключите продукт и оставьте его на некоторое время в прохладном месте. • Внутри продукта появилась влага (конденсат). Выключите продукт и оставьте его приблизительно на 1 час в прохладном месте.
Реальное время записи меньше, чем предполагаемое время записи.	<ul style="list-style-type: none"> • Предполагаемое время записи зависит от используемых функций и содержания. • При записи быстро движущегося объекта реальное время записи может быть меньше.
Запись останавливается автоматически.	<ul style="list-style-type: none"> • На носителе нет свободного места для записи. Выполните резервное копирование важных файлов на компьютер и отформатируйте носитель или удалите ненужные файлы. • Если часто записывать или удалять файлы, производительность носителя снижается. В этом случае необходимо снова выполнить форматирование носителя. • При использовании карты памяти с низкой скоростью записи продукт автоматически останавливает запись видео, после чего на ЖК-дисплее отображается соответствующее сообщение.
Во время записи ярко освещенного объекта появляется вертикальная линия.	<ul style="list-style-type: none"> • Это не является неисправностью.
Дата/время не отображаются во время записи.	<ul style="list-style-type: none"> • Для параметра "Показ. дату/вр." установлено значение "Выкл.". Установите для параметра "Показ. дату/вр." значение "Вкл". ↪ стр. 59
Невозможно записать фотографию.	<ul style="list-style-type: none"> • Переведите продукт в режим фотосъемки. ↪ стр. 25 • На носителе не осталось свободного места. Используйте новую карту памяти или отформатируйте носитель. ↪ стр. 62 • Или удалите ненужные изображения. ↪ стр. 53
Звук затвора не воспроизводится во время съемки фотографии.	<ul style="list-style-type: none"> • Установите для параметра "Звук затвора" значение "Вкл.". ↪ стр. 61 • Во время двойной записи не слышен звук затвора. • При подключении мини-кабеля HDMI к продукту параметр "Звук затвора" недоступен.

Запись

Неисправность	Объяснение/решение
Звуковой сигнал не воспроизводится.	<ul style="list-style-type: none"> Установите для параметра “Звук сигнал” значение “Вкл.”. ↪ стр. 60 Во время записи видео звуковой сигнал временно отключается. При подключении мини-кабеля HDMI к продукту параметр “Звук сигнал” недоступен.
Существует небольшое различие во времени между моментом, в который была нажата кнопка OK (REC) , и моментом, в который началась/закончилась запись видео.	<ul style="list-style-type: none"> При использовании продукта может быть небольшая задержка по времени между моментом нажатия кнопки OK (REC) и моментом действительного начала/остановки записи видео. Это не является ошибкой.
На изображениях появляются горизонтальные полосы.	<ul style="list-style-type: none"> Это происходит во время записи изображений при освещении люминесцентной, натриевой или ртутной лампой. Это не является неисправностью.

Носитель

Неисправность	Объяснение/решение
Не работают функции карты памяти.	<ul style="list-style-type: none"> Надежно вставьте карту памяти в продукт. ↪ стр. 29 Если используется карта памяти, отформатированная на компьютере, повторно отформатируйте ее на продукте. ↪ стр. 62
Невозможно удалить изображение.	<ul style="list-style-type: none"> Невозможно удалить изображения с защитой. Снимите защиту с изображения на носителе. ↪ стр. 54
Невозможно выполнить форматирование карты памяти.	<ul style="list-style-type: none"> Данный продукт не поддерживает карту памяти или существуют неполадки карты.
Имя файла с данными отображается неправильно.	<ul style="list-style-type: none"> Возможно, файл поврежден. Формат файла не поддерживается данным продуктом. Если структура каталога соответствует требованиям международного стандарта, отображается только имя файла.

Настройка изображения во время записи

Неисправность	Объяснение/решение
Объект находится за пределами фокуса.	<ul style="list-style-type: none"> Этот продукт не имеет функции управления фокусом, которая настраивается пользователем. Минимальное фокусное расстояние между продуктом и объектом составляет 20–25 см.

Воспроизведение на продукте

Неисправность	Объяснение/решение
Функция воспроизведения (воспроизведение/пауза) не работает.	<ul style="list-style-type: none"> Файлы изображения, записанные с помощью другого продукта, могут не воспроизводиться на используемом продукте. Проверьте совместимость карты памяти. ➔ стр. 30
Функции пропуска или поиска не работают.	<ul style="list-style-type: none"> Если температура внутри продукта слишком высокая, эти функции могут не работать. Отключите продукт, подождите несколько секунд, а затем включите его снова.

Воспроизведение на других устройствах (телевизор)

Неисправность	Объяснение/решение
Не отображается изображение или не слышен звук на подключенном устройстве.	<ul style="list-style-type: none"> Убедитесь, что соединительный кабель подключен к соответствующему разъему.
Изображение искажается на экране телевизора или проигрывателе ПК.	<ul style="list-style-type: none"> Режим отображения записанного видеофайла не соответствует устройству воспроизведения. Видеофайл, записанный в режиме 16:9 wide, следует воспроизводить на телевизоре или ПК, который поддерживает режим экрана 16:9.

Подключение к компьютеру

Неисправность	Объяснение/решение
Компьютер не распознает продукт.	<ul style="list-style-type: none"> Отключите встроенное гнездо USB продукта от ПК, перезапустите ПК и подключите гнездо правильно.
Не удается воспроизвести видеофайл на компьютере.	<ul style="list-style-type: none"> Для воспроизведения файла, записанного на продукте, требуется видекодек. Установите или запустите встроенное программное обеспечение редактирования (Intelli-studio). Убедитесь, что встроенный USB-разъем продукта подключен надлежащим образом. Отключите встроенное гнездо USB продукта от ПК и перезапустите ПК. Подключите его правильно. Компьютер не имеет достаточных технических характеристик для воспроизведения видеофайла.
Intelli-studio работает ненадлежащим образом.	<ul style="list-style-type: none"> Выйдите из программы Intelli-studio и перезагрузите компьютер Windows. Приложение Intelli-studio не совместимо с системой Mac OS. В меню настройки установите для параметра "ПО для ПК" значение "Вкл". В зависимости от типа компьютера программа Intelli-studio может не запускаться автоматически. В таком случае в папке "Мой компьютер" откройте CD-ROM с программой Intelli-studio и запустите iStudio.exe.
Изображение или звук, записанные на продукте, воспроизводятся на компьютере с ошибками.	<ul style="list-style-type: none"> Воспроизведение видео или звука на компьютере может временно приостанавливаться. Это не касается видео- или аудиофайла, скопированного на компьютер. Если продукт подключен к компьютеру, не поддерживающему высокоскоростное соединение USB (USB2.0), изображение или звук может неправильно воспроизводиться. Это не касается изображения или звукового файла, скопированного на компьютер.
Воспроизведение на экране приостанавливается или искажается.	<ul style="list-style-type: none"> Проверьте системные требования, необходимые для воспроизведения видео. Закройте все другие приложения на используемом компьютере. Если записанное видео воспроизводится на продукте, подключенном к компьютеру, в зависимости от скорости передачи изображение может воспроизводиться рывками. Скопируйте файл на компьютер и затем воспроизведите его.

Выполнение подводной съемки

Неисправность	Объяснение/решение
Под водой изображение объектов на экране LCD нечеткое.	<ul style="list-style-type: none"> Включите режим подводной съемки. ↪ стр. 37 Проверьте, нет ли на объективе пятен или инородных веществ. ↪ стр. ii
В устройство попала вода.	<ul style="list-style-type: none"> Выключите устройство и обратитесь в центр поддержки покупателей Samsung.
Кнопки устройства заедают.	<ul style="list-style-type: none"> Проверьте, нет ли на них инородных веществ или частиц. Проверив, плотно ли закрыты крышки устройства (встроенного разъема USB или гнезда карты памяти/HDMI), смойте инородные вещества чистой водой. При устранении инородных веществ не старайтесь не нажимать на кнопки.

Общие операции

Неисправность	Объяснение/решение
Дата и время отображаются неправильно.	<ul style="list-style-type: none"> Возможно, продукт длительное время не использовался. Запасная встроенная перезаряжаемая батарея может быть разряжена. ↪ стр. 23
Устройство не включается или не работают кнопки.	<ul style="list-style-type: none"> При нажатии кнопки Сброс питание устройства отключается. Сброс настроек не влияет на записанные изображения и настройки пользователя.

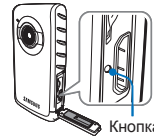

Кнопка Сброс

Элементы меню, которые невозможно использовать одновременно

Неисправность	Объяснение/решение
Элементы меню отображаются серым цветом.	<ul style="list-style-type: none"> Во время записи/воспроизведения элементы, выделенные серым цветом, недоступны для выбора. Если карта памяти не вставлена в продукт, все функции, предусматривающие ее наличие ("Инфо о пам.", "Формат" и т.п.), отображаются в меню тусклым цветом и выбрать их невозможно. При применении интеллектуального фильтра невозможно использовать следующие функции. <ul style="list-style-type: none"> - Цифровой зум, "Разрешение", "Стаб-ция(DIS)", "Распоз.лица"

Дополнительная информация

ОБСЛУЖИВАНИЕ

Указания, приведенные ниже, помогут выполнить гарантийные обязательства и позволят использовать продукт на протяжении долгих лет.

Меры предосторожности при хранении

- Для безопасного хранения продукта его следует выключить.
 - Извлеките карту памяти.
 - Перед тем как убрать устройство на хранение, полностью зарядите встроенную батарею. ➔ стр. 21

Очистка продукта

Перед выполнением чистки выключите продукт.

- **Очистка внешней поверхности**
 - Аккуратно протрите мягкой сухой тканью. Не прилагайте чрезмерных усилий при очистке, а просто слегка протрите поверхность.
 - Не используйте бензин или растворитель для очистки продукта. Внешнее покрытие может облезть, а чехол может потерять форму.
- **Очистка ЖК-экрана**

Аккуратно протрите мягкой сухой тканью. Старайтесь не повредить экран.



- **Очистка объектива**

Для удаления пыли с объектива используйте грушу с кисточкой, после чего осторожно протрите объектив мягкой салфеткой. Если необходимо, осторожно протрите объектив с помощью специальных салфеток для очистки объектива.

- Если оставить объектив грязным, на нем может появиться плесень.
- Если объектив кажется затемненным, отключите продукт и оставьте на 1 час.

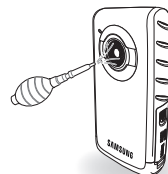

ЖК-дисплей

- Чтобы продлить срок службы, не протирайте экран грубой тканью.
- При использовании ЖК-экрана помните о том, что: они не являются неисправностями.
 - Во время использования продукта поверхность вокруг ЖК-экрана может нагреваться.
 - Если питание остается включенным в течение длительного периода времени, поверхность вокруг ЖК-экрана сильно нагревается.
 - При использовании продукта в условиях с низкими температурами на ЖК-дисплее возможно появление остаточного изображения.
- ЖК-дисплей изготовлен по передовой высокоточной технологии и имеет более 0,01% эффективных пикселей. Несмотря на черные или яркие точки (красные, синие, белые), в центре редко может появиться одна точка, а вокруг центра – две. Точки, которые обычно могут возникнуть во время производственного процесса, не влияют на записанные изображения.



В случае конденсации влаги, прежде чем использовать продукт, положите его на некоторое время в другое место

- Что такое конденсация влаги?

Конденсация влаги возникает, когда продукт переносится в место с существенно отличающейся температурой. Конденсация образуется на внешней и внутренней частях продукта, а также на объективе отражения. Это может привести к неправильной работе или повреждению продукта, если конденсация произошла, когда продукт был включен и использовался.

- Когда происходит конденсация влаги?

Если продукт перенести или использовать при более высокой температуре воздуха, может возникнуть конденсация влаги.

- При съемке на улице в холодную погоду зимой и последующем использовании в помещении.
- При съемке на улице в жаркую погоду после нахождения в помещении или в автомобиле с включенным кондиционером.

- Что можно сделать?

- Выключите питание и оставьте продукта в сухом месте на 1–2 часа.



Используйте продукт после полного исчезновения конденсированной влаги.

ИСПОЛЬЗОВАНИЕ ПРОДУКТА ЗА ГРАНИЦЕЙ

- В каждой стране и регионе существует своя энергетическая система и система цвета.
- Перед использованием продукта за границей следует проверить указанные ниже элементы.

Системы цвета телевизора

Данный продукт использует систему PAL. Просмотр записей возможен только на телевизоре или внешнем устройстве, на которых установлена система PAL и имеется соответствующий разъем HDMI. В противном случае, возможно, придется использовать отдельный транскодер видеоформата (PAL-NTSC преобразователь форматов).



Компания Samsung не предоставляет транскодер видеоформата.

Страны/регионы, в которых используется стандарт PAL

Австралия, Австрия, Бельгия, Болгария, Китай, СНГ, Чешская Республика, Дания, Египет, Финляндия, Франция, Германия, Греция, Великобритания, Голландия, Гонконг, Венгрия, Индия, Иран, Ирак, Кувейт, Ливия, Малайзия, Маврикий, Норвегия, Румыния, Саудовская Аравия, Сингапур, Словацкая Республика, Испания, Швеция, Швейцария, Сирия, Таиланд, Тунис, и т. д.

Страны/регионы, в которых используется стандарт NTSC

Багамские острова, Канада, Центральная Америка, Япония, Корея, Мексика, Филиппины, Тайвань, Соединенные Штаты Америки и т. д.



Выполнять съемку с помощью продукта и просматривать изображения на ЖК-экране можно в любой точке мира.

СЛОВАРЬ ТЕРМИНОВ

AF (автофокус)

Система, которая автоматически фокусирует объектив продукта на объект. Для автоматической фокусировки продукт использует контрастность.

Диафрагма

Диафрагма управляет количеством света, достигающим датчика продукта.

Сотрясение продукта (размытие)

В случае перемещения продукта с открытым затвором все изображение может смазываться. Это часто происходит при низкой скорости затвора. Чтобы предотвратить сотрясение продукта, увеличьте чувствительность, используя более высокую скорость затвора. Можно также использовать штатив, функцию DIS или OIS для стабилизации продукта.

Композиция

Под композицией в фотографии понимается расположение объектов на фотографии. Обычно хорошей композиции удается добиться при использовании правила третей.

Комплементарная структура металл-оксид-полупроводник (CMOS)

CMOS - датчик изображения, который позволяет получать изображения, приближающиеся по качеству к изображениям, получаемым с помощью датчиков ПЗС (прибор с зарядовой связью). Он потребляет меньше энергии, в результате чего увеличивается срок службы аккумуляторной батареи продукта.

Цифровой зум

Функция, позволяющая искусственно увеличить степень увеличения объектива с трансфокатором (оптический зум). При использовании функции цифрового зума качество изображения ухудшается по мере увеличения степени приближения.

Число эффективных пикселей

В отличие от общего числа пикселей, этот показатель отображает реальное число пикселей, используемых при съемке изображения.

Экспозиция

Количество света, которое может достигать датчика продукта. Экспозиция управляется с помощью скорости затвора, значения диафрагмы, а также чувствительности ISO.

Фокусное расстояние

Расстояние от центра объектива до точки его фокуса (в миллиметрах). При большем фокусном расстоянии угол обзора сужается, и объект увеличивается. При меньших фокусных расстояниях угол обзора становится шире.

Значение диафрагмы (число F)

Число f показывает светосилу объектива. Объектив с меньшим числом F обычно позволяет получить более яркое изображение. Число F прямо пропорционально фокусному расстоянию и обратно пропорционально диаметру объектива.
* $F.No = \text{фокусное расстояние} / \text{диаметр диафрагмы объектива}$

MPEG-4 AVC/H.264

MPEG-4 AVC/H.264 определяет последний формат кодирования видео, утвержденный ISO-IEC и ITU-T в 2003 году. Формат MPEG-4 AVC/H.264 является более чем в два раза эффективнее по сравнению с обычным форматом MPEG-2. В данном продукте формат MPEG-4 AVC/H.264 используется для кодирования видео высокой четкости.

Качество

Выражение степени сжатия, которое применяется для цифровых изображений. Более качественные изображения имеют меньшую степень сжатия. Обычно размер файла при этом больше.

Разрешение

Количество пикселей, представляющих цифровое изображение. Изображения с высоким разрешением содержат большее число пикселей и обычно отображаются с большим количеством деталей по сравнению с изображениями с низким разрешением.

Скорость затвора

Скорость затвора показывает, сколько времени требуется на открытие и закрытие затвора. Это важный фактор, определяющий яркость фотографии, поскольку он контролирует количество света, проходящего через диафрагму, прежде чем он достигнет датчика изображения. При более высокой скорости затвора свет проходит в течение меньшего времени и фотография становится темнее. При этом легче зафиксировать объект в движении.

Технические характеристики

Название модели	HMX-W200RP/HMX-W200TP	
Система	Видеосигнал	PAL
	Формат сжатия изображения	H.264 (MPEG-4.AVC)
	Формат сжатия звука	AAC (усовершенствованное аудиокодирование)
	Устройство отображения	CMOS 1/3,2"
	Количество эффективных пикселей	4 мегапиксел
	Общее число пикселей	5 мегапиксел
	Объектив	F2.2, X3 Цифровой зум
	Фокусное расстояние	4,3 мм
ЖК-экран	Размер/число точек	2,3 ЖК / 230 т.цв.
	Система ЖК-экрана	ЖК-дисплей с TFT-матрицей
Разъемы	Выход HDMI	Разъем типа C (Mini HDMI)
	Выход USB	Встроенный USB-разъем
Общее	Характеристики пыленепроницаемости/водонепроницаемости	Макс. глубина погружения - 3 м (IEC IP58)
	Источник питания	3,7V (литиево-ионный батарейный)
	Тип источника питания	Литиево-ионный батарейный
	Потребляемая мощность (запись)	2,1 Вт (ЖК-экран включен)
	Рабочая температура	0 °C ~ 40 °C
	Влажность во время работы	Ниже 60%
	Температура хранения	-20 °C ~ 60 °C
	Носитель	Карта памяти (micro SD/micro SDHC) (Не входит в комплект поставки)
	Нешние размеры (ШxВxГ)	Прибл. 60 мм x 113 мм x 19.7 мм
	Вес	Прибл. 140 г (Кроме литиево-ионного батарейного блока)
	Внутренний микрофон	Монофонический микрофон

* Технические характеристики и конструкция могут изменяться без уведомления.

Связывайтесь с SAMSUNG ПО ВСЕМУ МИРУ

Если у вас есть предложения или вопросы по продуктам Samsung, связывайтесь с информационным центром Samsung.

Region	Country	Contact Centre ☎	Web Site
North America	CANADA	1-800-SAMSUNG(726-7864)	www.samsung.com
	MEXICO	01-800-SAMSUNG(726-7864)	www.samsung.com
	U.S.A	1-800-SAMSUNG(726-7864)	www.samsung.com
Latin America	ARGENTINE	0800-333-3733	www.samsung.com
	BRAZIL	0800-124-421, 4004-0000	www.samsung.com
	CHILE	800-SAMSUNG(726-7864) From mobile 02-482 82 00	www.samsung.com
	BOLIVIA	800-10-7260	www.samsung.com
	COLOMBIA	01-8000112112	www.samsung.com
	COSTA RICA	0-800-507-7267	www.samsung.com
	DOMINICA	1-800-751-2676	www.samsung.com
	ECUADOR	1-800-10-7267	www.samsung.com
	EL SALVADOR	800-6225	www.samsung.com
	GUATEMALA	1-800-299-0013	www.samsung.com
	HONDURAS	800-27919267	www.samsung.com
	JAMAICA	1-800-234-7267	www.samsung.com
	NICARAGUA	00-1800-5077267	www.samsung.com
	PANAMA	800-7267	www.samsung.com
	PERU	0-800-777-08	www.samsung.com
	PUERTO RICO	1-800-682-3180	www.samsung.com
	TRINIDAD & TOBAGO	1-800-SAMSUNG(726-7864)	www.samsung.com
	VENEZUELA	0-800-100-5303	www.samsung.com
	Europe	ALBANIA	42 27 5755
AUSTRIA		0810 - SAMSUNG (7267864, € 0.07/min)	www.samsung.com
BELGIUM		02-201-24-18	www.samsung.com/be (Dutch) www.samsung.com/be_fr (French)

Region	Country	Contact Centre ☎	Web Site
Europe	BOSNIA	05 133 1999	www.samsung.com
	BULGARIA	07001 33 11	www.samsung.com
	CROATIA	062 SAMSUNG(062 726 7864)	www.samsung.com
	CZECH	800 - SAMSUNG(800-726786)	www.samsung.com
	DENMARK	70 70 19 70	www.samsung.com
	FINLAND	030 - 6227 515	www.samsung.com
	FRANCE	01 48 63 00 00	www.samsung.com
	GERMANY	01805 - SAMSUNG (726-7864 € 0,14/Min)	www.samsung.com
	CYPRUS	8009 4000 only from landline	www.samsung.com
	GREECE	80111-SAMSUNG (80111 726 7864) only from land line (+30) 210 6897691 from mobile and land line	www.samsung.com
	HUNGARY	06-80-SAMSUNG(726-7864)	www.samsung.com
	ITALIA	800-SAMSUNG(726-7864)	www.samsung.com
	KOSOVO	+381 0113216899	www.samsung.com
	LUXEMBURG	261 03 710	www.samsung.com
	F.Y.R.O.M.	023 207 777	www.samsung.com
	MONTENEGRO	020 405 888	www.samsung.com
	NETHERLANDS	0900-SAMSUNG (0900-7267864) (€ 0,10/Min)	www.samsung.com
	NORWAY	815-56 480	www.samsung.com
	POLAND	0 801-1SAMSUNG(172-678) +48 22 607-93-33	www.samsung.com
	PORTUGAL	808 20-SAMSUNG (808 20 7267)	www.samsung.com
	RUMANIA	08010 SAMSUNG (08010 726 7864) only from landline (+40) 21 206 01 10 from mobile and land line	www.samsung.com

Связывайтесь с SAMSUNG ПО ВСЕМУ МИРУ

Region	Country	Contact Centre ☎	Web Site
Europe	SERBIA	0700 Samsung (0700 726 7864)	www.samsung.com
	SLOVAKIA	0800 - SAMSUNG(0800-726 786)	www.samsung.com/sk
	SPAIN	902 - 1 - SAMSUNG (902 172 678)	www.samsung.com
	SWEDEN	0771 726 7864 (SAMSUNG)	www.samsung.com
	Switzerland	0848 - SAMSUNG(7267864, CHF 0.08/min)	www.samsung.com/ch www.samsung.com/ch_fr/ (French)
	U.K	0330 SAMSUNG (7267864)	www.samsung.com
	EIRE	0818 717100	www.samsung.com
	LITHUANIA	8-800-77777	www.samsung.com
	LATVIA	8000-7267	www.samsung.com
	ESTONIA	800-7267	www.samsung.com
CIS	RUSSIA	8-800-555-55-55	www.samsung.com
	GEORGIA	8-800-555-555	www.samsung.com
	ARMENIA	0-800-05-555	www.samsung.com
	AZERBAIJAN	088-55-55-555	www.samsung.com
	KAZAKHSTAN	8-10-800-500-55-500(GSM: 7799)	www.samsung.com
	UZBEKISTAN	8-10-800-500-55-500	www.samsung.com
	KYRGYZSTAN	00-800-500-55-500	www.samsung.com
	TADJKISTAN	8-10-800-500-55-500	www.samsung.com
	UKRAINE	0-800-502-000	www.samsung.ua www.samsung.com/ua_ru
	BELARUS	810-800-500-55-500	www.samsung.com
MOLDOVA	00-800-500-55-500	www.samsung.com	
Asia Pacific	AUSTRALIA	1300 362 603	www.samsung.com
	NEW ZEALAND	0800 SAMSUNG (0800 726 786)	www.samsung.com
	CHINA	400-810-5858	www.samsung.com
	HONG KONG	(852) 3698-4698	www.samsung.com/hk www.samsung.com/hk_en/
	INDIA	1800 1100 11, 3030 8282, 1800 3000 8282 1800 266 8282	www.samsung.com
	INDONESIA	0800-112-8888, 021-5699-7777	www.samsung.com

Region	Country	Contact Centre ☎	Web Site	
Asia Pacific	JAPAN	0120-327-527	www.samsung.com	
	MALAYSIA	1800-88-9999	www.samsung.com	
	PHILIPPINES	1-800-10-SAMSUNG(726-7864) for PLDT 1-800-3-SAMSUNG(726-7864) for Digitel 1-800-8-SAMSUNG(726-7864) for Globe 02-5805777	www.samsung.com	
	SINGAPORE	1800-SAMSUNG(726-7864)	www.samsung.com	
	THAILAND	1800-29-3232, 02-689-3232	www.samsung.com	
	TAIWAN	0800-329-999 0266-026-066	www.samsung.com	
	VIETNAM	1 800 588 889	www.samsung.com	
	Middle East	U.A.E	800-SAMSUNG (726-7864)	www.samsung.com
		OMAN	800-SAMSUNG(726-7864)	www.samsung.com
		KUWAIT	183-2255	www.samsung.com
BAHRAIN		8000-4726	www.samsung.com	
Egypt		08000-726786	www.samsung.com	
JORDAN		800-22273	www.samsung.com	
IRAN		021-8255	www.samsung.com	
Morocco		080 100 2255	www.samsung.com	
Saudi Arabia		9200-21230	www.samsung.com	
Turkey		444 77 11	www.samsung.com	
Africa	NIGERIA	0800-726-7864	www.samsung.com	
	Ghana	0800-10077 0302-200077	www.samsung.com	
	Cote D' Ivoire	8000 0077	www.samsung.com	
	Senegal	800-00-0077	www.samsung.com	
	Cameroon	7095- 0077	www.samsung.com	
	KENYA	0800 724 000	www.samsung.com	
	UGANDA	0800 300 300	www.samsung.com	
	TANZANIA	0685 88 99 00	www.samsung.com	
SOUTH AFRICA	0860-SAMSUNG(726-7864)	www.samsung.com		



Правильная утилизация аккумуляторов для этого продукта

(для стран ЕС и других европейских стран, использующих отдельные системы возврата аккумуляторов)

Такая маркировка на аккумуляторе,

руководстве или упаковке указывает на то, что аккумуляторы, используемые в данном продукте, не должны выбрасываться вместе с другими бытовыми отходами по окончании срока службы. Химические символы Hg, Cd или Pb означают то, что аккумулятор содержит ртуть, кадмий или свинец в количествах, превышающих контрольный уровень в Директиве ЕС 2006/66. Если аккумуляторы утилизированы неправильно, эти вещества могут нанести вред здоровью людей или окружающей среде.

Для защиты природных ресурсов и с целью повторного использования ценных материалов, отделяйте аккумуляторы от остального мусора и сдавайте их на переработку через местную систему бесплатного обмена аккумуляторов.

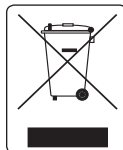

Правильная утилизация данного устройства (Утилизация электрического и электронного оборудования)

(Действует во всех странах Европейского Союза и других странах Европы, принявших систему разделения отходов)

Подобная маркировка на изделии, принадлежностях или в руководстве к нему предупреждает, что по истечении срока службы изделие или электронные принадлежности для него (например, зарядное устройство, наушники, кабель USB) не следует выбрасывать вместе с другим бытовым мусором. Чтобы избежать вредного воздействия на окружающую среду или на здоровье человека от неконтролируемой утилизации отходов, следует отделять маркированные подобным образом изделия от другого мусора для соответствующей переработки и повторного использования в качестве сырья. За подробной информацией о месте и способе экологически безопасной утилизации бытовым потребителям следует обращаться к продавцу данного изделия или в органы местного самоуправления. Промышленным потребителям необходимо обратиться к поставщику, чтобы уточнить сроки и условия договора купли-продажи. Подобные изделия и электронные принадлежности не следует утилизировать вместе с другими производственными отходами.



Подлежит использованию по назначению в
нормальных условиях
Срок службы: 5 лет



AB57

Сертификат № РОСС КR.AB57.B01376
Срок действия с 12.05.2011 по 11.05.2014
Товар сертифицирован: ООО «АЛТТЕСТ», 117418, Москва, ул. Цюрупы, д. 14



Совместимость с RoHS

Это устройство соответствует
“Ограничению по использованию
определенных опасных веществ

в электрическом и электронном оборудовании”.
В устройстве не используются 6 опасных
веществ: кадмий (Cd), свинец (Pb), ртуть (Hg),
шестивалентный хром (Cr+6), полибромированные
бифенилы (PBВ), полибромированные
полибромированные дифениловые эфиры (PBDE).