

Видеокамера со встроенной памятью руководство пользователя

HMX-U10BP/U100BP
HMX-U10RP/U100RP
HMX-U10EP/U100EP
HMX-U10UP/U100UP
HMX-U10SP/U100SP



УДИВИТЕЛЬНЫЕ ВОЗМОЖНОСТИ

Благодарим за приобретение продукции компании Samsung. Для получения полного пакета услуг зарегистрируйтесь по адресу:

www.samsung.com/register

SAMSUNG

основные функции камеры ВЧ

10-мегапиксельный датчик изображения CMOS (1/2,3")

С помощью видеокамеры с датчиком CMOS на 10 мегапикселей можно сделать высококачественную видеозапись всех важных моментов вашей жизни. По сравнению с обычными преобразователями CCD, датчиком CMOS требуется меньшее количество энергии, благодаря чему увеличивается время работы батареи.

Качество просмотра в полномасштабном формате HD 1080

В видеокамере используется улучшенная технология сжатия H.264, которая позволяет достичь высокого качества видео при определенном объеме записи. Вследствие использования разрешения высокой четкости изображения становятся четче, чем при разрешении стандартной четкости.

Качество фотографий – 10 мегапикселя

С технологией увеличения пикселей Samsung можно получить фотографии высокого разрешения, а также сохранить исключительную четкость цветов. В итоге качество изображения с расширением 10 мегапикселя сравняется качеству, полученному во время съемки цифровым фотоаппаратом.

Необычайно компактный размер

Эта видеокамера необычайно компактна, и ее легко переносить в сумке или кармане. Ее толщина составляет 0,6 дюйма, а ширина – 2,2 дюйма.

Сенсорная навигация

Эта видеокамера использует технологию сенсорных кнопок, что позволяет с легкостью управлять меню и функциями.

Подходит для создания видеозаписей UGC (созданного пользователями контент)

Видеокамера предлагает специальный режим, разработанный для обмена файлами не только с телевизором, но также с компьютерами, Интернетом и другими мобильными устройствами, например портативными мультимедийными проигрывателями. Кроме того, она поддерживает оптимальные условия для записи и воспроизведения файлов на веб-сайте YouTube, а также на портативных мультимедийных проигрывателях.

Высокая четкость (формат Full HD)

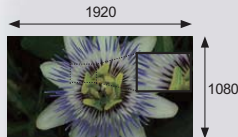

<Видеокамера с форматом записи Full HD (1080p/16:9)>

Стандартная четкость (SD)



<Стандартная цифровая видеокамера (480p)>



<ТВ высокой четкости>
1920x1080 30p
1280x720 60p
1280x720 30p

<ПК/Интернет/мобильное устройство>
1280x720 60p
1280x720 30p
720x480 60p

<Обычный телевизор>
720x480 60p



Эта видеокамера оснащена системой NTSC для видеокodирования. Но эффективная выходная мощность зависит от настройки пользователя. ➔ стр. 43

Обычная съемка

В режиме съемки для каждой сцены уже установлены соответствующие параметры. Для простой съемки можно выбрать любой параметр.

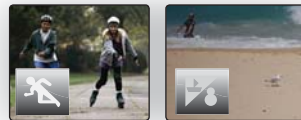

Высокая скорость записи

Эта видеокамера может записывать до 120 кадров в секунду (кадр/сек). Кроме того, записанный видеofile может воспроизводиться медленно (x1/2).



Простой и удобный интерфейс пользователя.

Предназначен для обеспечения оптимального и простого использования благодаря эргономичной конструкции, включающей настраиваемое расположение кнопок для записи и воспроизведения, а также других часто используемых функций. Кроме того, усовершенствованный графический интерфейс пользователя отличается новым внешним видом и простотой управления.

функция длительной записи позволит запечатлеть нужный момент

функция длительной записи позволяет снимать определенные кадры в течение длительного времени, время отснятого материала при этом будет уменьшено. создавайте профессиональные документальные фильмы или неординарные видеозаписи плывущих облаков, распускающихся цветов и растущих побегов. используйте эту функцию для записи видео UGC (созданного пользователями содержания), образовательных программ, а также для других целей.





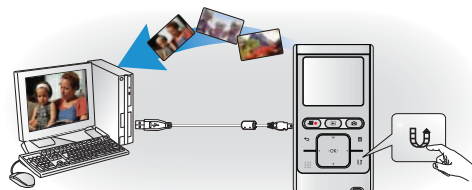

Незаменима для создания видеозаписей UGC (созданного пользователями содержания) Свобода обмена данными!

со встроенным программным обеспечением для редактирования Intellistudio можно просто подключить устройство с помощью кабеля USB, при этом выполнять дополнительную установку по на PC не нужно. с помощью программы Intelli-studio можно также непосредственно загружать данные на YouTube. обмениваться данными с друзьями стало намного проще.



предупреждения по безопасности

Значки и символы, используемые в данном руководстве пользователя:

 ПРЕДУПРЕЖДЕНИЕ	Несоблюдение инструкций может привести к серьезной травме или смерти.
 ВНИМАНИЕ	Несоблюдение инструкций может привести к получению серьезной травмы или нанесению материального ущерба.
 ВНИМАНИЕ	Чтобы снизить риск возникновения пожара, взрыва, поражения электрическим током или получения травмы при использовании видеокамеры со встроенной памятью, соблюдайте следующие меры предосторожности.
	Отмечает советы или справочные страницы, которые могут оказаться полезными при работе с видеокамерой.

Предупреждающие символы призваны обезопасить пользователя и всех окружающих. Строго следуйте инструкциям, отмеченным данными символами. После ознакомления с разделом о безопасности сохраните его и обращайтесь при возникновении вопросов.

меры предосторожности

Предупреждение!

Данную видеокамеру можно подключать только к сетевым розеткам с защитным заземлением.

Внимание!

Чтобы отключить устройство от электросети, необходимо извлечь вилку кабеля питания из розетки, соответственно, вилка всегда должна содержаться в исправном состоянии.

Важная информация по использованию

ПЕРЕД ИСПОЛЬЗОВАНИЕМ ВИДЕОКАМЕРЫ

- Эта видеочкамера позволяет записывать видео в формате H.264 Main Profile с высоким (HD-VIDEO) или стандартным разрешением (SD-VIDEO).
- Обратите внимание, что данная видеочкамера со встроенной памятью не поддерживает другие цифровые видеоформаты.
- Перед записью важного видеосюжета рекомендуется выполнить пробную запись.
 - Воспроизведите записанный материал и проверьте качество звука и изображения.
- Компания Samsung не несет ответственности за качество записанных материалов, их повреждение или потерю:
 - не компенсируются убытки, нанесенные вследствие неверного осуществления записи, и потери видеоматериала из-за неисправностей в видеочкамере или в карте памяти.
Компания Samsung также не несет ответственности за содержание записанных аудио- и видеоматериалов;
 - не возмещаются потери записанных данных вследствие ошибки при обращении с видеочкамерой, с картой памяти и т.д. Компания Samsung не несет ответственности за убытки, связанные с потерей записанных материалов.
- Рекомендуется делать резервные копии важных записанных данных.
 - Чтобы обеспечить сохранность важных материалов, скопируйте их на компьютер. Для последующего хранения рекомендуется скопировать их на другой носитель информации. См. инструкции по установке программного обеспечения и подключения USB.
- Авторское право. Обратите внимание, что данная видеочкамера предназначена только для индивидуального использования.
 - Данные, записанные с помощью других цифровых/аналоговых носителей и устройств на карту памяти этой видеочкамеры, защищены законом об авторском праве и не могут использоваться без согласия владельца авторских прав ни в каких других целях, кроме индивидуального использования. Кроме того, если планируется проводить индивидуальную съемку какого-либо коммерческого мероприятия (например, представления, концерта, выставки), настоятельно рекомендуется заранее получить соответствующее разрешение.

О РУКОВОДСТВЕ ПОЛЬЗОВАТЕЛЯ

Благодарим вас за приобретение видеочкамеры Samsung. Перед началом работы с видеочкамерой внимательно прочтите руководство пользователя и сохраните его для использования в будущем.

В случае возникновения неполадок в работе видеочкамеры см. раздел "Поиск и устранение неисправностей".

Это руководство пользователя содержит информацию о моделях HMX-U10/U100.

- В данном руководстве пользователя приведены иллюстрации модели HMX-U10.
- Приведенные иллюстрации могут несколько отличаться от изображений на ЖК-дисплее.
- Конструкция и характеристики носителя и других принадлежностей могут быть изменены без предварительного уведомления.
- В этом руководстве пользователя используются такие термины:
 - "Эпизод" относится к одному видеокадру с момента начала записи нажатием кнопки начала/остановки записи и до повторного нажатия этой кнопки для остановки записи.
 - Термины "фотография" и "снимок" используются взаимозаменяемо и имеют одинаковое значение.

Важная информация по использованию

- В описаниях функций, которые приведены в данном руководстве пользователя, пиктограмма экранного меню или символ в скобках указывает на то, что этот символ или пиктограмма будет отображаться на экране при установке соответствующей функции. Например: Элемент подменю "Качество". ➔ стр. 44

Элемент	Описание	Отображение на экране
Оч. выс.	Запись в режиме самого высокого качества.	

(В случае установки на экране отобразится пиктограмма ().)

ПРИМЕЧАНИЯ ОТНОСИТЕЛЬНО ТОВАРНОГО ЗНАКА

- Все торговые названия и зарегистрированные торговые марки, упомянутые в данном руководстве или другой документации, поставляемой с продуктом компании Samsung, являются товарными знаками и зарегистрированными товарными знаками соответствующих владельцев.
- SD и SDHC Logo являются товарными знаками.
- Microsoft®, Windows®, Windows Vista® и DirectX® являются зарегистрированными товарными знаками либо товарными знаками корпорации Microsoft в США и/или других странах.
- Intel®, Core™ d и Pentium® являются зарегистрированными товарными знаками либо товарными знаками корпорации Intel в США и/или других странах.
- Macintosh, Mac OS являются зарегистрированными товарными знаками или товарными знаками корпорации Apple в США и/или других странах.
- YouTube – это торговая марка компании Google Inc.
- Flickr™ – это торговая марка Yahoo! Inc.
- Adobe, логотип Adobe logo и программа Adobe Acrobat – это зарегистрированные торговые марки или торговые знаки компании Adobe Systems Incorporated в Соединенных Штатах и/или других странах.
- Все другие названия продуктов, упомянутые в настоящем документе, являются товарными знаками или охраняемыми товарными знаками соответствующих компаний. Далее в настоящем руководстве символы "™" и "®" опускаются.



Правильная утилизация отработавшего свой срок изделия (Отработавшее свой срок электрическое и электронное оборудование)

(Применима только в Европейском Союзе или других странах Европы, использующих системы раздельного сбора отходов)
Приведенная слева маркировка, имеющаяся на изделии или в прилагаемой к нему документации, указывает на то, что по окончании срока службы изделия оно не должно выбрасываться вместе с другими бытовыми отходами. Для предотвращения возможного ущерба окружающей среде или здоровью людей из-за неконтролируемой утилизации отходов, отделите это изделие от другого бытового мусора и сдайте его в повторную переработку, чтобы способствовать обоснованному повторному использованию материальных ресурсов. Бытовые пользователи должны обратиться либо в магазин, в котором они покупали данное изделие, либо в местные органы власти за более подробной информацией о том, куда и как они могут сдать это изделие для его безопасной для окружающей среды повторной переработки. Корпоративные пользователи должны обратиться к своему поставщику и проверить условия, содержащиеся в договоре купли-продажи. При утилизации это изделие не должно выбрасываться совместно с другими отходами коммерческой деятельности.

меры предосторожности при использовании

Во избежание травм или материального ущерба соблюдайте нижеследующие меры предосторожности. Внимательно ознакомьтесь со всеми инструкциями.

ПРЕДУПРЕЖДЕНИЕ
Угроза смертельного исхода или получения серьезной травмы.

 Запрещенное действие.

 Не касайтесь изделия.

 Отсоедините изделие от источника питания.

ВНИМАНИЕ
Потенциальная угроза получения серьезной травмы или причинения материального ущерба

 Не разбирайте изделие.

 Необходимо соблюдать эту меру предосторожности.

ПРЕДУПРЕЖДЕНИЕ

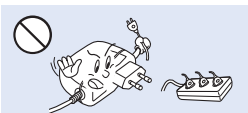

Во избежание перегрева или возгорания не допускайте перегрузки сетевых розеток и удлинительных шнуров.



Использование видеокамеры при температуре 60°C (140°F) может стать причиной пожара. Хранение батареи при высокой температуре может стать причиной взрыва.



Не допускайте попадания воды, металла или легко воспламеняющихся веществ в камеру или адаптер переменного тока. Это может стать причиной возгорания.

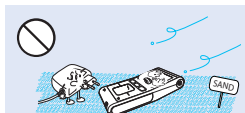

Предохраняйте от воздействия песка или пыли! Мелкий песок или пыль, попавшие в видеокамеру или адаптер переменного тока, могут стать причиной неправильной работы или возникновения дефектов.



Предохраняйте от воздействия масла! Масло, попавшее в видеокамеру или адаптер переменного тока, может стать причиной поражения электрическим током, неправильной работы или возникновения дефектов.



Не направляйте ЖК-экран прямо на солнце. Это может стать причиной глазных травм, а также привести к неправильной работе внутренних частей изделия.



Не кладите тяжелые предметы на адаптер переменного тока, чтобы не повредить его, и не сгибайте шнур питания. Может возникнуть угроза возгорания или поражения электрическим током.



Не отсоединяйте адаптер переменного тока, оттягивая кабель питания, поскольку это может повредить кабель питания.

меры предосторожности при использовании

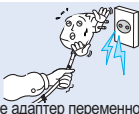

Не используйте адаптер переменного тока, если его кабели или провода повреждены, треснуты или сломаны. Это может привести к возгоранию или поражению электрическим током.

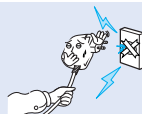

Не присоединяйте адаптер переменного тока, если вилка кабеля питания не вставлена полностью и ножевые контакты остаются снаружи.



Никогда не используйте очищающую жидкость или подобные химические продукты. Не распыляйте очистители прямо на камеру.



Храните видеоканеру вдали от воды, не используйте ее рядом с пляжем или бассейном, а также во время дождя. Может возникнуть угроза неправильной работы или поражения электрическим током.



Храните литиевую батарею и карту памяти в недоступном для детей месте. Если ребенок проглотил литиевую батарею или карту памяти, немедленно обратитесь к врачу.



Во избежание угрозы возгорания или поражения электрическим током, не пытайтесь разобрать, отремонтировать или исправить видеоканеру и адаптер переменного тока.

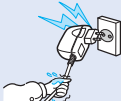

Не вставляйте кабель питания в розетку и не отсоединяйте его мокрыми руками. Может возникнуть угроза поражения электрическим током.



Чтобы избежать возгорания, не вставляйте кабель питания в розетку без необходимости, а также во время грозы.

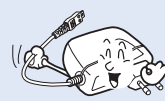

При очистке адаптера переменного тока отсоедините его от розетки, чтобы избежать неправильной работы и поражения электрическим током.



Если работа камеры сопровождается необычным шумом, если появляется запах или идет дым, немедленно отсоедините шнур питания от розетки и обратитесь в сервисный центр Samsung. Может возникнуть угроза возгорания или получения травмы.



В случае возникновения неполадок в работе видеоканеры немедленно отсоедините адаптер переменного тока или батарею во избежание возгорания и травмы.

ВНИМАНИЕ

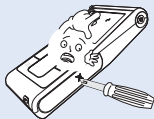

Не нажимайте на поверхность жк-экрана, не ударяйте и не прокалывайте его острым предметом. Если нажать на поверхность жк-экрана, изображение может стать неравномерным.



Не роняйте и не подвергайте видеокамеру, аккумуляторную батарею, адаптер переменного тока и другие аксессуары сильным вибрациям или ударам. Это может привести к неправильной работе или к получению травмы.



Не используйте видеокамеру на штативе (не входит в комплект поставки) в местах, где она может подвергаться сильным вибрациям или ударам.



Не повергайте видеокамеру воздействию песка или воды во время видеосъемки на пляже или возле бассейна, а также при видеосъемке в дождливую погоду. Это может привести к неисправности или поражению электрическим током.



Не оставляйте видеокамеру в закрытом салоне автомобиля, где в течение длительного периода времени поддерживается очень высокая температура.



Не подвергайте видеокамеру воздействию сажи или пара. Густая сажа и плотный пар могут стать причиной повреждения видеокамеры или ее неправильной работы.



Не используйте видеокамеру в местах с высокой концентрацией выхлопных газов бензиновых или дизельных двигателей, а также агрессивных газов, например, сероводорода. Это может привести к коррозии внешних или внутренних контактов, что повредит нормальной работе.



Не подвергайте видеокамеру воздействию инсектицидов. Попадание инсектицида в видеокамеру может привести к неправильной работе. Перед использованием инсектицидов отключите видеокамеру и накройте ее виниловым или другим подобным материалом.



Не подвергайте видеокамеру воздействию внезапных изменений температуры и не используйте ее в местах повышенной влажности. При видеосъемке на улице во время грозы может возникнуть угроза неполадки или поражения электрическим током.

меры предосторожности при использовании



Не используйте бензол и растворитель для очистки корпуса видеокамеры. Внешнее покрытие может облезть, а чехол может потерять форму.

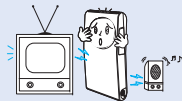

Не используйте видеокамеру рядом с телевизором или радио: Это может стать причиной возникновения помех на экране телевизора или в радиопередаче.



Не используйте видеокамеру рядом с сильными источниками радио- или магнитных волн, например, рядом с громкоговорителями и мощным двигателем. Видео- и аудиосигналы могут записываться с помехами.

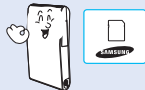

Использование компанией samsung. Использование изделий других производителей может стать причиной перегрева, возгорания, взрыва, поражения электрическим током или получения серьезной травмы в результате неправильной работы продукта.



Кладите видеокамеру на устойчивую поверхность и место, где имеются вентиляционные отверстия.

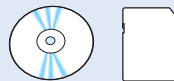

Не храните важные данные в видеокамере. Компания Samsung не несет ответственности за потерю данных.

содержание

КРАТКОЕ РУКОВОДСТВО ПОЛЬЗОВАТЕЛЯ

06

ЗНАКОМСТВО С ВИДЕОКАМЕРОЙ СО ВСТРОЕННОЙ ПАМЯТЬЮ

10

ПОДГОТОВКА

13

О НОСИТЕЛЕ

27

- 06 Можно записывать видео в формате H.264.

- 10 Комплект поставки видеокамеры со встроенной памятью
- 11 Вид спереди и справа
- 12 Задняя/левая/верхняя панель

- 13 Использование ремешка для запястья
- 13 Установка видеокамеры на штатив
- 14 Подключение источника питания
- 19 Основные операции при использовании видеокамеры со встроенной памятью
- 19 Использование сенсорных кнопок
- 20 Индикаторы ЖК-дисплея
- 23 Онтекстное меню (функции кнопки ОК)
- 25 Исходная настройка: дата и время и язык экранных сообщений

- 27 Вставка/извлечение карты памяти
- 28 Выбор подходящей карты памяти
- 30 Время и объем записи
- 31 Основные положения видеокамеры

содержание

ЗАПИСЬ	32	Запись видеофайлов или фотографий
	34	Увеличение и уменьшение
	32	
ВОСПРОИЗВЕДЕНИЕ	35	Изменение режима воспроизведения
	36	Воспроизведение видеоизображений
	38	Просмотр фотографий
	35	
ПАРАМЕТРЫ ЗАПИСИ	40	Изменение настроек меню
	41	Элементы меню записи
	42	Использование элементов меню записи
	40	
ПАРАМЕТРЫ ВОСПРОИЗВЕДЕНИЯ	48	Элементы меню воспроизведения
	49	Удалить
	50	Защита
	51	Ред.: Раздел.
	53	Значок UCC
	54	Показ слайдов
	54	Инф. О файле
	48	
НАСТРОЙКА ПАРАМЕТРОВ	55	Изменение настроек меню в меню "настройка"
	56	Элементы меню "настройка"
	56	Использование элементов меню настройки
	55	

ИСПОЛЬЗОВАНИЕ ВИДЕОКАМЕРЫ С КОМПЬЮТЕРОМ ПОД УПРАВЛЕНИЕМ ОС WINDOWS

62

- 62 Проверка типа компьютера
- 63 Какие операции можно выполнять на компьютере под управлением windows
- 64 Использование программы samsung intelli-studio
- 71 Использование в качестве съемного носителя данных

ПОДКЛЮЧЕНИЕ К ДРУГИМ УСТРОЙСТВАМ

73

- 73 Подключение к телевизору
- 75 Просмотр на экране телевизора
- 76 Запись изображений на видеомэгнитофон или устройство записи dvd/hdd

ОБСЛУЖИВАНИЕ И ДОПОЛНИТЕЛЬНАЯ ИНФОРМАЦИЯ

77

- 77 Обслуживание
- 78 Дополнительная информация
- 78 Использование видеокамеры со встроенной памятью за границей

ПОИСК И УСТРАНЕНИЕ НЕИСПРАВНОСТЕЙ

79

- 79 Поиск и устранение неисправностей

ТЕХНИЧЕСКИЕ ХАРАКТЕРИСТИКИ

88

- 88 Технические характеристики

краткое руководство пользователя



- ✦ В этом руководстве пользователя представлены основные функции, а также действия, которые можно выполнить с помощью видеокамеры. для получения дополнительной информации см. соответствующие страницы.

МОЖНО ЗАПИСЫВАТЬ ВИДЕО В ФОРМАТЕ H.264.

Можно записывать видео в формате сжатия H.264. данные в таком формате можно легко пересылать по электронной почте, а также обмениваться ними со своими друзьями и родственниками. с помощью этой видеокамеры можно также выполнять фотосъемку.

ШАГ 1. Подготовка к видеозаписи

1. Вставьте карту памяти. ➔ стр. 27
 - Можно использовать имеющиеся в продаже карты памяти формата SD или SDHC (с большим объемом памяти).
2. Проверьте уровень заряда батарейного блока.
 - Включив видеокамеру нажатием кнопки **Питания** (⏻), проверьте оставшийся уровень заряда батареи на ЖК-экране.
 - В случае необходимости зарядите батарею при помощи адаптера питания переменного тока. ➔ стр. 14



Эта видеокамера оснащена встроенной батареей. Благодаря этому батарею можно заряжать с помощью адаптера переменного тока, не заменяя ее.

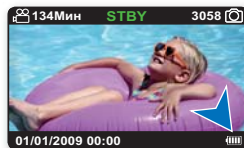
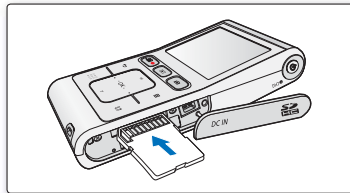

ШАГ 2. Начало видеозаписи

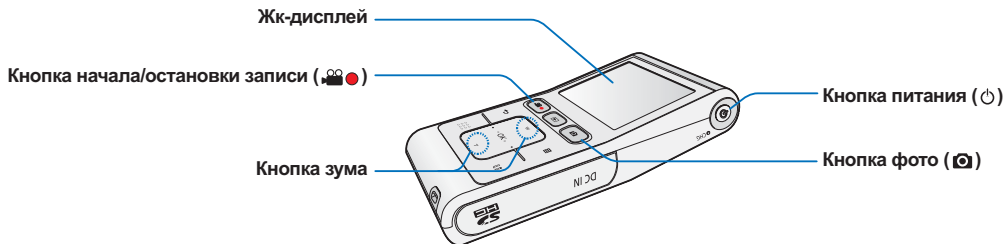

ЗАПИСЬ ВИДЕО С КАЧЕСТВОМ ИЗОБРАЖЕНИЯ ВЧ (ВЫСОКАЯ ЧЕТКОСТЬ)

Эта видеокамера использует технологию сжатия видео H.264, которая позволяет добиться высокого качества видео.

1. Нажмите Кнопка Питания (⏻).
2. Нажмите кнопку **начала/остановки записи** (⏺).
 - Чтобы остановить запись, нажмите кнопку **начала/остановки записи** (⏺) еще раз.

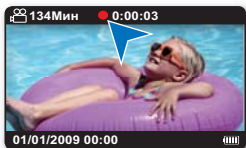

- Видеокамера поддерживает формат записи H.264, который позволяет эффективно кодировать высококачественное видео с большим сжатием.
- Параметром по умолчанию является **"720/60p (высокое)"**. Можно также записывать видео с качеством SD (стандартная четкость). ➔ стр. 43
- Во время записи видео невозможно выполнять фотосъемку.

ФОТОСЪЕМКА

Эта видеокамера позволяет записывать высококачественные фотографии с форматным соотношением 4:3 или 16:9.

1. Нажмите Кнопка Питания (⏻).
2. Нажмите кнопку **фото** (📷) наполовину, чтобы проверить изображение объекта.
3. Когда будете готовы, полностью нажмите кнопку **фото** (📷).





краткое руководство пользователя

ШАГ 3. Воспроизведение видеозаписей или фотографий

ЗНАКОМСТВО С УСТРОЙСТВОМ ЖК-ЭКРАНА ВИДЕОКАМЕРЫ

Необходимые записи можно легко найти с помощью эскизных указателей.

1. Нажмите кнопку **Режим** () чтобы выбрать режим воспроизведения.
 - Записанные видеозображения и фотографии отображаются в виде эскизных указателей.
Отобразится эскиз последнего созданного или воспроизведенного файла.
2. Нажмите кнопку  , чтобы выбрать необходимое видеозображение или фотографию, после чего нажмите кнопку **ОК**.

 В этой видеокамере предусмотрен один режим для воспроизведения видеозаписей и фотографий. Можно легко воспроизводить видео и фотографии, не переключая режимы.

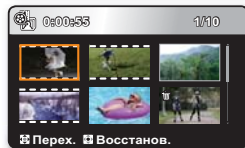
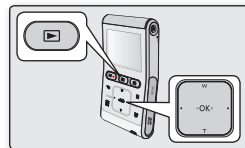

ПРОСМОТР ВИДЕОЗАПИСИ НА ТЕЛЕВИЗОРЕ ВЫСОКОЙ ЧЕТКОСТИ

Можно наслаждаться просмотром высококачественного видео ВЧ. ➔ стр. 73

ШАГ 4. Сохранение видеозаписей и фотографий

Используйте различные функции программы **Intellistudio** на компьютере под управлением **OS Windows**.

С помощью встроенной в видеокамеру программы **Intelli-studio** можно импортировать видео/фотографии на компьютер, редактировать и обмениваться ними со своими друзьями. ➔ стр. 64

ИМПОРТ И ПРОСМОТР ВИДЕО/ФОТОГРАФИЙ С ПК

1. Запустите программу Intelli-studio, подключив видеоканеру к ПК с помощью кабеля USB.
 - Экран сохранения нового файла отображается в главном окне программы Intelli-studio. Чтобы начать загрузку, нажмите “Да”.
2. Щелкните “**Import Folders**” (Импорт папок), чтобы импортировать видео- или фотофайлы с ПК. После этого они отобразятся в браузере программы Intelli-Studio.
3. Чтобы начать воспроизведение файла, дважды щелкните его.

Каталог папок на ПК

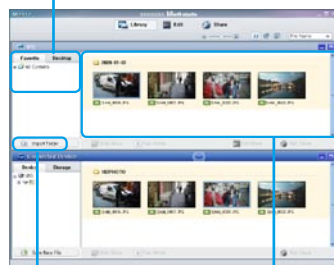

Кнопка “import folders”
(импорт папок)

Импортированные файлы

РАЗМЕЩЕНИЕ ВИДЕО/ФОТОГРАФИЙ НА Youtube/Flickr

Обменивайтесь своими записями со всем миром, загружая фотографии и видео непосредственно на веб-сайт одним нажатием кнопки.

Щелкните в браузере вкладку “Share” (Обмен) → “Upload to Share Site” (Загрузить на сайт). ➔ стр. 67



Программа Intelli-studio автоматически запускается на ПК после подключения видеоканеры к компьютеру под управлением ОС Windows (если установлен параметр “ПО для ПК : Вкл”). ➔ стр. 60

ШАГ 5. Удаление видеозаписей или фотографий

Если память носителя заполнена, запись видео и фотографий невозможна. Удалите с носителя видео и фотографии, ранее сохраненные на компьютере. После этого можно записывать видео и фотографии на носитель со свободной памятью.

Нажмите кнопку Режим (⏏), чтобы выбрать режим воспроизведения. → Нажмите кнопку Меню (☰)
→ Нажмите кнопку ▲/▼/◀/▶/OK, чтобы выбрать “Удалить”. ➔ стр. 49

Знакомство с видеокамерой со встроенной памятью

КОМПЛЕКТ ПОСТАВКИ ВИДЕОКАМЕРЫ СО ВСТРОЕННОЙ ПАМЯТЬЮ

В комплект поставки видеокамеры со встроенной памятью входят перечисленные ниже принадлежности. Если какие-либо из них отсутствуют в упаковке, обратитесь в центр поддержки покупателей Samsung.



Название модели	Цвет	Гнездо карты памяти	ЖК-дисплей	Объектив
HMX-U10BP/U100BP	Черный	1 гнездо	Цвет	x3.5 ~ x4 (коэффициент цифрового зуммирования)
HMX-U10RP/U100RP	Красный			
HMX-U10EP/U100EP	Зеленый			
HMX-U10UP/U100UP	Фиолетовый			
HMX-U10SP/U100SP	Серебряный			



Адаптер питания переменного тока
(тип AA-MA9)



Компонентный/AV-кабель

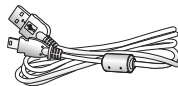

Кабель USB

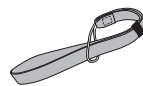

Ремешок для запястья



Краткое руководство пользователя



Руководство пользователя



Штативная головка



Мягкий футляр (дополнительно)



Карта памяти (дополнительно)



- Содержимое упаковки может варьироваться в зависимости от региона сбыта.
- Запасные части и принадлежности можно приобрести у местного дилера компании Samsung или в сервисном центре. Компания SAMSUNG не несет ответственности за сокращение срока эксплуатации батареи и неправильную ее работу, вызванную несанкционированным использованием аксессуаров, например, адаптера переменного тока.
- Карта памяти в комплект не входит. Сведения о совместимых с данной видеокамерой картах памяти см. на стр.28
- В комплект поставки видеокамеры входит руководство на компакт-диске и краткое руководство пользователя (печатное).

ВИД СПЕРЕДИ И СПРАВА

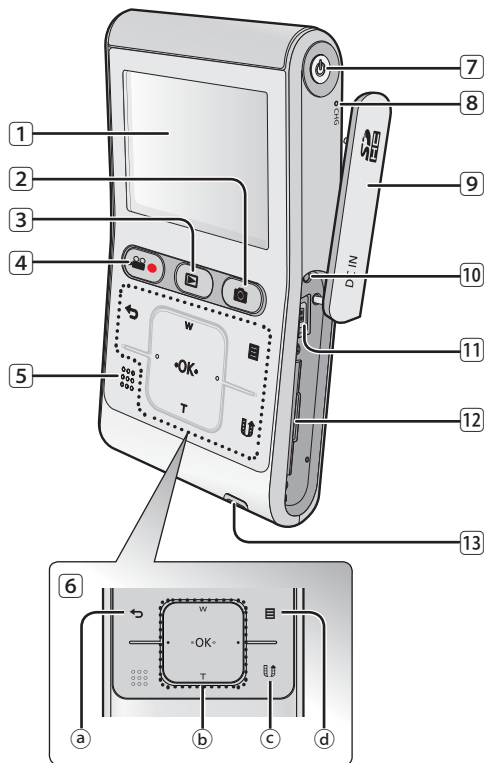

- | | |
|----|--|
| 1 | Жк-дисплей |
| 2 | Кнопка фото (📷) |
| 3 | Кнопка Режим (📺) |
| 4 | Кнопка начала/остановки записи (📹🔴) |
| 5 | Встроенный громкоговоритель |
| 6 | Сенсорные кнопки |
| a | Кнопка возвращения назад (↩) |
| b | Кнопка ▲ (зума-широкоугольный) /
▼ (зума-телефото) / ◀ / ▶ / ОК |
| c | Кнопка Обмен (↔) |
| d | Кнопка меню (☰) |
| 7 | Кнопка питания (⏻) |
| 8 | Индикатор заряда (CHG) |
| 9 | Крышка отсека для Гнездо DC IN / Карты памяти |
| 10 | Кнопка сброса |
| 11 | Гнездо DC IN |
| 12 | Гнездо карты памяти |
| 13 | Фиксатор ремешка для запястья |

ЗНАКОМСТВО С ВИДЕОКАМЕРОЙ СО ВСТРОЕННОЙ ПАМЯТЬЮ

ЗАДНЯЯ/ЛЕВАЯ/ВЕРХНЯЯ ПАНЕЛЬ

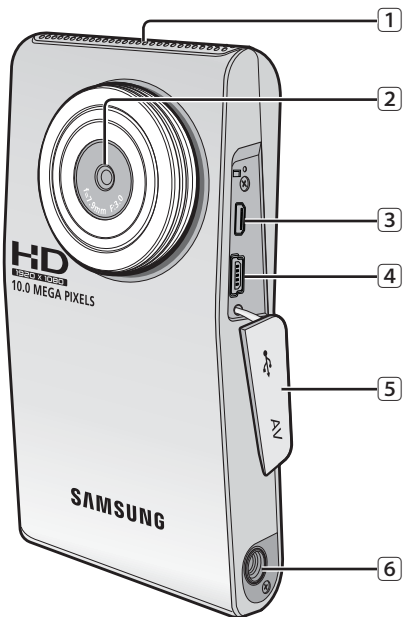

- | | |
|---|--|
| 1 | Внутренний микрофон |
| 2 | Объектив |
| 3 | Компонентный / AV- Гнездо |
| 4 | Гнездо USB |
| 5 | Крышка гнезда
(Компонентный / AV- Гнездо, Гнездо USB) |
| 6 | Гнездо для штатива |



ВНИМАНИЕ

Будьте осторожны, чтобы не закрыть внутренний микрофон и объектив во время записи.

ПОДГОТОВКА

В данном разделе содержатся сведения о подготовке видеокамеры со встроенной памятью к работе, а именно инструкции по использованию принадлежностей, по зарядке батареи, по настройке режима работы и по исходной настройке.

ИСПОЛЬЗОВАНИЕ РЕМешКА ДЛЯ ЗАПЯСТЬЯ

Просунув руку через отверстие ремня, закрепите его на запястье во избежание падения видеокамеры.

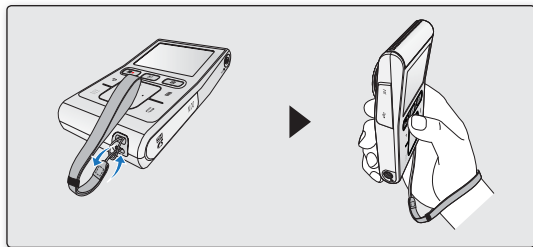

УСТАНОВКА ВИДЕОКАМЕРЫ НА ШТАТИВ

При выполнении высокоскоростной съемки или записи с автопуском для удобства используйте штатив. Установите видеокамеру на штатив так, как показано на рисунке, используя штативную головку.



Штатив продается отдельно.

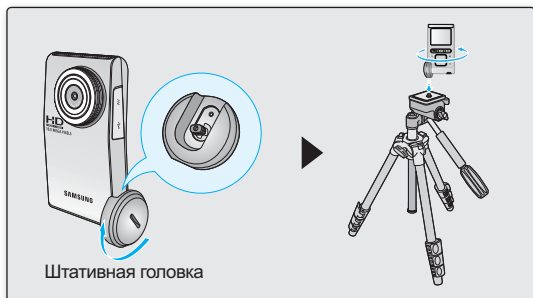

ПОДГОТОВКА

ПОДКЛЮЧЕНИЕ ИСТОЧНИКА ПИТАНИЯ

- Обязательно зарядите батарейный блок перед использованием видеокамеры со встроенной памятью.
- Эта видеокамера оснащена встроенной батареей. Благодаря этому батарею можно заряжать с помощью адаптера переменного тока, не заменяя ее.
- Продаваемые батарейные блоки могут быть немного заряжены.

Зарядка батарейного блока

Батарею можно заряжать с помощью адаптера переменного тока или кабеля USB.

1. Чтобы выключить видеокамеру, нажмите кнопку **Питания** (\odot).
2. Откройте крышку разъемов устройства.
3. Заряжайте батарею, используя адаптер переменного тока или кабель USB.
 - Индикатор заряда (CHG) загорается, и начинается зарядка. Когда батарея полностью заряжена, индикатор заряда (CHG) становится зеленым.
➡ стр. 15

Использование адаптера переменного тока	Правильно подключите адаптер переменного тока к видеокамере и вставьте его в настенную розетку.
Использование кабеля USB	Правильно подключите кабель USB к видеокамере, а другой конец кабеля подключите к порту USB на ПК.

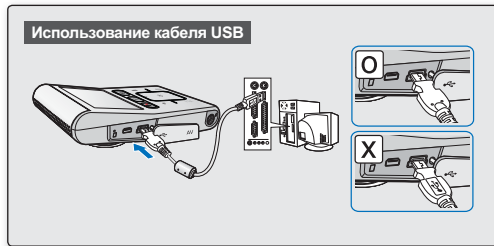
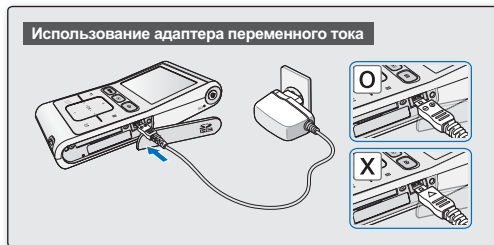



- Если аккумулятор заряжается при низкой температуре, может увеличиться время зарядки или не удастся его полностью зарядить (зеленый индикатор не загорится).
- Убедитесь в отсутствии посторонних предметов в разъеме и гнезде при подключении источника питания переменного тока к видеокамере со встроенной памятью.



- Во время записи в помещении, когда настенная розетка недоступна, удобно использовать адаптер переменного тока.
- Батарейный блок рекомендуется заряжать в месте, где температура окружающей среды находится в диапазоне 0°C ~ 45°C.
- Если для зарядки подключить одновременно кабель USB и адаптер переменного тока, видеокамера будет заряжаться только от адаптера переменного тока.
- Даже если питание включено, батарейный блок может заряжаться с помощью адаптера переменного тока или кабеля USB. Однако при включенном питании для зарядки требуется больше времени. Рекомендуется выключать видеокамеру во время зарядки.

Индикатор зарядки

Подсказки по определению уровня заряда батареи

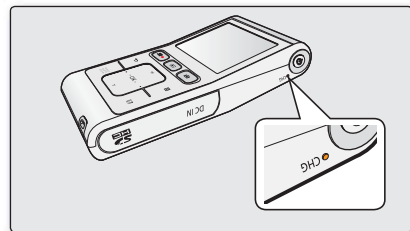

Цвет индикатора показывает состояние зарядки.

- Если батарейный блок заряжен полностью, то индикатор горит зеленым цветом.
- Если батарея заряжается, индикатор зарядки горит оранжевым.
- Если произошла ошибка во время зарядки батареи, индикатор заряда выключается.



<индикатор зарядки>

Цвет индикатора заряда показывает состояние заряда.

Состояние зарядки	Заряжается	Полностью заряжена	Ошибка
Цвет индикатора	 (оранжевым)	 (Зеленый)	 (Выкл.)

ПОДГОТОВКА

Отображение уровня заряда батареи

Индикатор уровня заряда батареи показывает оставшуюся мощность батарейного блока.

Индикатор уровня заряда батареи	Состояние	Сообщение
	Заряжен полностью	-
	использовано от 20% до 40%	-
	использовано от 40% до 60%	-
	использовано от 60% до 80%	-
	использовано от 80% до 99%	-
	Разряжен (мигает): устройство скоро выключится. Зарядите батарею как можно скорее.	-
-	Устройство будет выключено через 3 секунды.	“Батарея разряжена”



Указанные цифры приведены для полностью заряженного батарейного блока при нормальной температуре. Низкая температура окружающей среды может влиять на продолжительность использования.



Время зарядки, записи и воспроизведения с полностью заряженным батарейным блоком (без использования функции зума и т.п.).

- Для справки, приблизительное время работы с полностью заряженным батарейным блоком.

Время зарядки		3час. (Адаптер питания переменного тока) / 6час (Кабель USB)
Разрешение видеоизображений		1280X720 / 60р
Режим	Время непрерывной записи	90мин.
	Время воспроизведения	120мин.

- Время приведено только для справки. Приведенные выше цифры основаны на данных тестирований, проведенных в среде Samsung. Они могут меняться в зависимости от конкретного пользователя и условий.
- В случае применения функции длительной записи рекомендуется использовать адаптер переменного тока.

Непрерывная запись (без увеличения)

Время непрерывной записи видеокамеры со встроенной памятью, представленное в таблице выше, означает действительное время записи для видеокамеры со встроенной памятью, находящейся в режиме записи, при условии, что в момент начала записи все другие функции отключены. Во время реальной записи батарейный блок может разряжаться в 2-3 раза быстрее, чем указано, поскольку могут использоваться еще и функции начала/остановки записи, увеличения и воспроизведения. Не забывайте, что при низкой температуре батарейный блок разряжается быстрее.

Сведения о батарейных блоках

- Эта видеокамера оснащена встроенной батареей. Благодаря этому батарее можно заряжать с помощью адаптера переменного тока, не заменяя ее.
- Преимущества использования батарейного блока: батарейный блок имеет небольшой размер, но большую емкость. Его следует заряжать при температуре окружающей среды от 0°C до 45°C. Однако при низкой температуре (ниже 0°C) время использования снижается, что может привести к прекращению работы.

ПОДГОТОВКА

Обслуживание батарейного блока

- Частое использование ЖК-дисплея, перемотка вперед или назад приводит к быстрому расходованию заряда батарейного блока.
- Если батарейный блок полностью разрядился, индикатор зарядки может не загореться во время зарядки. Так как индикатор создан для защиты батарейного блока, Если зарядка началась, а индикатор зарядки батареи не загорается в течение 5 минут, обратитесь к местному дилеру.
- Батареи должны утилизироваться, как химические отходы. Не выбрасывайте их в мусор.
- Когда батарейный блок полностью разряжен, он может повредить внутренние части отсека.
- Если батарейный блок полностью разряжен, может случиться утечка внутреннего вещества.
- Если видекамера со встроенной памятью не используется в течение длительного времени: Рекомендуется хранить видекамеру с полностью заряженной батареей. В этом случае заряжайте ее каждые 2 месяца.

Срок службы батареи

- Мкость батареи уменьшается со временем и вследствие повторного использования. Если время между зарядками существенно сократилось, возможно, следует заменить батарею на новую. Обратитесь к местному дилеру
- Срок службы каждой батареи зависит от условий хранения, эксплуатации и окружающих условий.

Использование видекамеры с адаптером питания переменного тока

При регулировке настроек, воспроизведении и редактировании изображений, а также при использовании видекамеры в помещении рекомендуется использовать адаптер переменного тока для питания от домашней электрической сети переменного тока. При зарядке батарейного блока выполните подключения, как было описано ранее. ➤ стр. 14



- При подключении адаптера питания переменного тока используйте ближайшую сетевую розетку. В случае возникновения неисправности при использовании видекамеры со встроенной памятью немедленно отсоедините адаптер питания переменного тока от сетевой розетки.
- Не используйте адаптер питания переменного тока в ограниченном пространстве, например между стеной и мебелью.



- Для включения видекамеры со встроенной памятью используйте только указанный адаптер питания переменного тока.
- Использование других адаптеров питания переменного тока может привести к поражению электрическим током или возгоранию.
- Адаптер питания переменного тока может использоваться во всех странах. В некоторых странах необходимо использовать переходник сетевой вилки. При необходимости его можно приобрести у местного дистрибьютора.

В целях экономии заряда батареи следуйте таким рекомендациям:

- Если видекамера не используется, ее необходимо выключить.
- Если видекамера не используется более 2 минут в режиме ожидания или во время записи, включается режим экономии питания, а ЖК-экран гаснет. (Если указано значение "Автовкл. ЖКД: вкл."). ➤ стр. 58
- Можно настроить функцию "Автовключение", благодаря которой видекамера автоматически выключается, если в течение 5 минут не выполняются какие-либо действия. ➤ стр. 59

ОСНОВНЫЕ ОПЕРАЦИИ ПРИ ИСПОЛЬЗОВАНИИ ВИДЕОКАМЕРЫ СО ВСТРОЕННОЙ ПАМЯТЬЮ

В данном разделе описываются основные приемы записи видеофайлов и фотографий, а также основные настройки видеокamеры со встроенной памятью. установите необходимый режим работы в соответствии с собственными предпочтениями с помощью кнопки **Питания** (⏻) и кнопки **Режим** (▶).

Включение и выключение видеокamеры со встроенной памятью

Можно включить или выключить питание, нажимая кнопку **Питания** (⏻).

1. Нажмите кнопку **Питания** (⏻), чтобы включить видеокamеру.
2. Чтобы выключить видеокamеру, нажмите кнопку **Питания** (⏻).

Настройка режимов работы

- Режим работы можно изменять в следующем порядке каждый раз при нажатии кнопки **Режим** (▶): Режим записи ↔ Режим воспроизведения

Режим	Функции
Режим записи	Видеозапись или фотосъемка.
Режим воспроизведения	Воспроизведение видео, просмотр фотографий или редактирование.



- В этой видеокamере предусмотрен один режим для видеозаписи и фотосъемки. Можно легко записывать видео и фотографии в одном режиме, не переключаясь.
- Подобно режиму записи, режим воспроизведения позволяет просматривать как видеоизображения, так и фотографии.
- При включении видеокamеры со встроенной памятью запускается функция самодиагностики, при этом может появиться сообщение. В этом случае см. Раздел "предупреждающие индикаторы и сообщения" (на стр. 79-80) и выполните действия по устранению неисправности.

ИСПОЛЬЗОВАНИЕ СЕНСОРНЫХ КНОПОК

Эта видеокamера использует технологию сенсорных кнопок, что позволяет с легкостью управлять меню и функциями.

Нажимайте сенсорные кнопки кончиками пальцев.



Чтобы избежать повреждения сенсорных кнопок, соблюдайте указанные ниже инструкции.

- Управляйте кнопками исключительно пальцами. Сенсорные кнопки могут не работать при нажатии ногтем или каким-либо инструментом, например, шариковой ручкой.
- Не касайтесь сенсорных кнопок грязными пальцами.
- Не управляйте сенсорными кнопками, если ваши руки в перчатках.

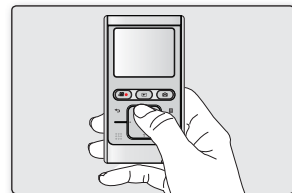

ПОДГОТОВКА

ИНДИКАТОРЫ ЖК-ДИСПЛЕЯ

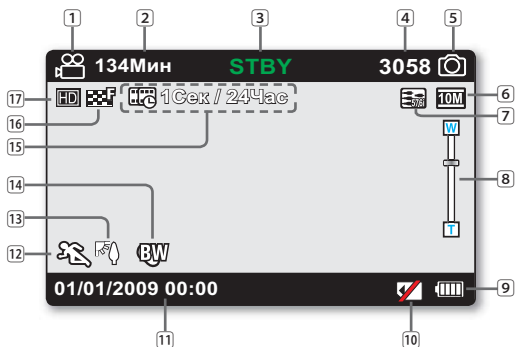

- Приведенный выше экран предназначен для пояснения: он отличается от реального экрана.
- Отображаемые на экране индикаторы зависят от емкости памяти 8 Гб (карта памяти SDHC).
- функции, отмеченные значком *, не будут сохранены после перезагрузки видеокмеры со встроенной памятью.
- Для повышения производительности индикация на дисплее и ее порядок может изменяться без предварительного уведомления.
- Эта камера предоставляет один режим записи, который сочетает в себе режимы записи видео и фото. Благодаря этому вы можете легко записывать видеофайлы и фотографии в одном режиме без необходимости изменять режим записи.
- Общее количество записываемых фотографий зависит от доступного свободного места на носителе.
- Максимальное количество записанных фотоизображений, отображаемое на экране, составляет 9999.
- Можно проверить индикатор выбранного режима, только если установлен режим полного отображения информации на дисплее. ➤ стр. 24

Режим записи

- | | |
|----|--|
| 1 | Режим видеозаписи |
| 2 | Оставшееся время записи |
| 3 | Рабочее состояние (STBY / ● (запись)) |
| 4 | Счетчик фотоизображений (общее количество записываемых фотографий) |
| 5 | Режим фотосъемки |
| 6 | Разрешение фотографий |
| 7 | ТВ-выход
(если подключен компонентный/AV-кабель). |
| 8 | Цифровое зуммирование |
| 9 | информация о батарее
(уровень оставшегося заряда) |
| 10 | Не отображается карта памяти |
| 11 | Показ. дату/время |
| 12 | iSCENE |
| 13 | Подсветка |
| 14 | Цифр. Эффект |
| 15 | Длительная зап. * |
| 16 | Качество видео |
| 17 | Разрешение видеоизображений |

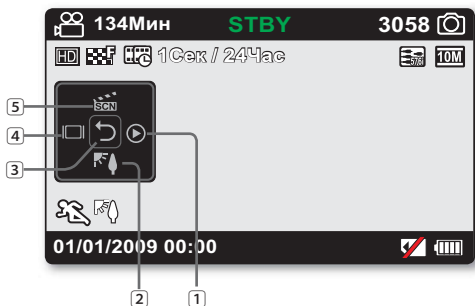

Режим записи: Контекстное меню (функции кнопки ОК)

- 1 Быстр. просмотр
- 2 Подсветка
- 3 Контекстное меню (функции кнопки ОК) / Возврат
- 4 Дисплея
- 5 iSCENE

 В контекстном меню представлены наиболее часто используемые функции (функции кнопки ОК), соответствующие выбранному режиму. При нажатии кнопки **ОК** на ЖК-экране отображается контекстное меню с часто используемыми функциями.

Режим воспроизведения : вид эскизов

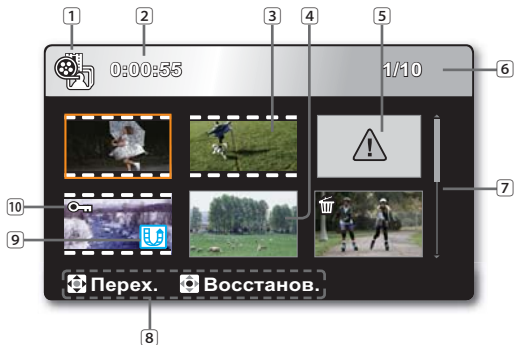

- 1 Режим воспроизведения
- 2 Время записи
- 3 Файл видеоизображения
- 4 Файл фотографии
- 5 Енерверный файл
- 6 Счетчик изображений
(номер текущего изображения/ общее количество записанных изображений)
- 7 Полоса прокрутки
- 8 Указатель кнопок
- 9 Значок обмена
- 10 Защита

 В этой видеокамере предусмотрен один режим для воспроизведения видеозаписей и фотографий. Можно легко воспроизводить видео и фотографии, не переключая режимы.

ПОДГОТОВКА

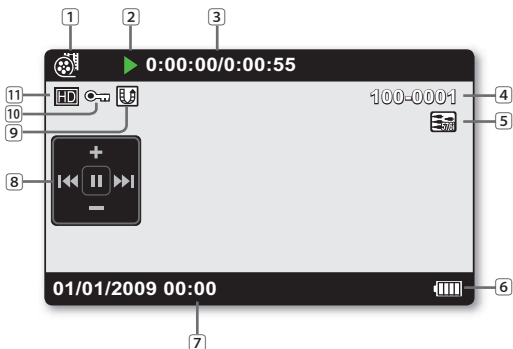

Режим воспроизведения видео : единый вид

- 1 Режим воспроизведения видео
- 2 Режим работы (▶ : Воспроизведение / || : Пауза)
- 3 Код времени (истекшее время/время записи)
- 4 File name (file number)
- 5 ТВ-выход (если подключен компонентный/AV-кабель)
- 6 Информация о батарее (оставшийся уровень заряда работы батареи)
- 7 Отображение даты/времени записи
- 8 Контекстное меню (функции кнопки ОК)
◀◀ / ◀ : Перейти к предыдущему файлу / перемотка назад
▶▶ / ▶ : Перейти к следующему файлу / перемотка вперед
+ / - : Повышение уровня громкости/Понижение уровня громкости
▶ / || : Воспроизведение/пауза
- 9 Значок обмена
- 10 Защита
- 11 Разрешение видео

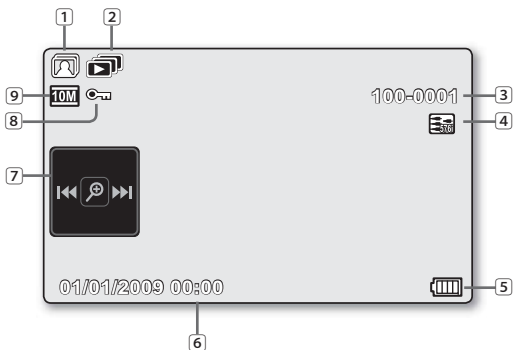

Режим просмотра фотографий : единый вид

- 1 Режим просмотра фотографий
- 2 Показ слайдов
- 3 Имя файла (номер файла)
- 4 ТВ-выход (если подключен компонентный/AV-кабель)
- 5 Информация о батарее (оставшийся уровень заряда работы батареи)
- 6 Отображение даты/времени записи
- 7 Контекстное меню (функции кнопки ОК)
◀◀ / ▶▶ : Предыдущее/следующее изображение
🔍 : Зуммирование при воспроизведении
- 8 Защита
- 9 Разрешение

ОНТЕКСТНОЕ МЕНЮ (ФУНКЦИИ КНОПКИ ОК)

В контекстном меню представлены наиболее часто используемые функции (функции кнопки ОК), соответствующие выбранному режиму.

При нажатии кнопки **OK** на ЖК-экране отображается контекстное меню с часто используемыми функциями.

❖ Пример.: Настройка iSCENE в режиме записи видео с помощью контекстного меню (кнопка ОК).







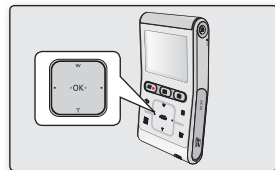

1. Нажмите кнопку **OK** в режиме ожидания.
 - Отобразится контекстное меню.
2. Нажмите кнопку **▲**, чтобы выбрать "iSCENE".
 - Выделен значок iSCENE.
3. При каждом нажатии кнопки **▲** режим iSCENE изменяется. Выберите необходимый режим, после чего нажмите кнопку **OK**, чтобы подтвердить выбор.
 - На экране отобразится индикатор выбранного элемента подменю (🔍).
 - Нажмите кнопку **OK**, чтобы выйти из контекстного меню.



- Перед выбором элемента меню сначала необходимо проверить, указан ли соответствующий режим.
- Можно проверить индикатор выбранного режима, только если установлен режим полного отображения информации на дисплее. ➔ стр. 24



ПОДГОТОВКА





Кнопка	Режим записи	Режим воспроизведения		Выбор пунктов меню
		Режим воспроизведения видео: Единый вид	Режим просмотра фотографий: Единый вид	
 OK	 <ul style="list-style-type: none"> - Ткрытие контекстного меню - Подтверждение выбора - Выход из контекстного меню 	 <ul style="list-style-type: none"> - Ткрытие контекстного меню - Воспроизведение/пауза 	 <ul style="list-style-type: none"> - Ткрытие контекстного меню - Воспроизведение / Зуммирование при воспроизведении (x2.0 - x5.0) 	Подтверждение выбора
 ▲ (W)	<ul style="list-style-type: none"> - Цифровое зуммирование (приближение) - iSCENE (в контекстном меню) При каждом нажатии кнопки ▲ режим iSCENE изменяется.	Увеличение громкости	-	Перемещение курсора вверх
 ▼ (T)	<ul style="list-style-type: none"> - Цифровое зуммирование (удаление) - Подсветка (в контекстном меню) Нажатием кнопки ▼ можно включить или выключить подсветку.	Снижение уровня громкости	-	Перемещение курсора вниз
 ◀ (←)	<ul style="list-style-type: none"> - Дисплея (в контекстном меню) При каждом нажатии кнопки ◀ появляются указанные ниже режимы отображения информации на дисплее. простое отображение → полное отображение → отображение выкл.	<ul style="list-style-type: none"> - Поиск при воспроизведении RPS (поиск в обратном направлении) со скоростью: x2→x4→x8→x16→x32 - Воспроизведение предыдущего элемента - Покадровое воспроизведение - Скорость замедленного воспроизведения назад: x1/2→x1/4→x1/8 	Предыдущее изображение	Переход к предыдущему меню
 ▶ (→)	<ul style="list-style-type: none"> - Быстр. просмотр (в контекстном меню) Можно просмотреть последние записанные видео- и фотофайлы сразу после выполнения записи. ➔ стр. 33	<ul style="list-style-type: none"> - Поиск при воспроизведении RPS (поиск в обычном направлении) со скоростью: x2→x4→x8→x16→x32 - Воспроизведение следующего элемента - Покадровое воспроизведение - Скорость замедленного воспроизведения вперед: x1/2→x1/4→x1/8 	Следующее изображение	Переход к следующему меню

ИСХОДНАЯ НАСТРОЙКА: ДАТА И ВРЕМЯ И ЯЗЫК ЭКРАННЫХ СООБЩЕНИЙ

- Исходная настройка доступна во всех режимах работы.
- Для чтения меню или сообщений на необходимом языке настройте язык экранного меню.
- Для сохранения данных даты и времени во время записи задайте также дату и время.

Включение питания и установка даты и времени

при первом включении видеокмеры со встроенной памятью установите дату и время. Если не установить дату и время, экран установки даты и времени будет появляться каждый раз при включении видеокмеры.

1. Нажмите кнопку **Питания** (), чтобы включить видеокмеру.
 - При первом включении видеокмеры отображается экран установки даты/времени.
2. установите дату и время, а также измените значения параметров с помощью кнопки  /  /  /  .
3. Убедитесь, что дата/время установлены правильно, после чего нажмите кнопку **OK**.



- После настройки дата и время автоматически записываются в специальную область данных на носителе.
- Можно установить год до 2039.
- Эта видеокмера оборудована встроенной батареей. Когда емкость заряда батареи уменьшается, сохраненные настройки пользователя могут быть сброшены. Поэтому необходимо заряжать батарею после использования видеокмеры.
 - Если период использования батареи значительно уменьшился, возможно, срок ее службы истек. Обратитесь к местному дилеру.
 - Если хранить видеокмеру с полностью заряженной батареей, настройки пользователя сохраняются на протяжении 2 месяцев и дольше.
 - Если батарея разряжена, значение даты/времени сбрасывается до "01/01/2009 00:00".

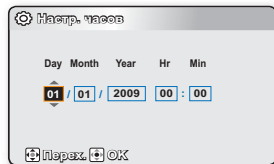
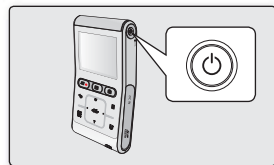

ПОДГОТОВКА

Выбор языка экранного меню

можно выбрать необходимый язык для отображения экрана меню и сообщений.

1. Нажмите кнопку **Меню** (☰).
 - Появится экран меню.
2. Нажмите кнопку **◀/▶**, чтобы выбрать **“Настройка”**.
 - В режиме **“Настройка”** отобразится меню.
3. Нажмите кнопку **▲/▼**, чтобы выбрать **“Язык”**, после чего нажмите кнопку **OK**.
4. Нажмите кнопку **▲/▼**, чтобы выбрать необходимый язык интерфейса, после чего нажмите кнопку **OK**.
 - English / 한국어 / Français / Deutsch / Italiano / Español / Português / Русский / 中文 / ایرانی
5. Чтобы выйти, нажмите кнопку **Меню** (☰).
 - Язык экранного меню изменится на выбранный язык.

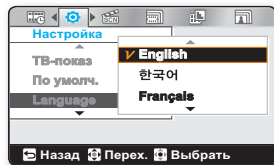
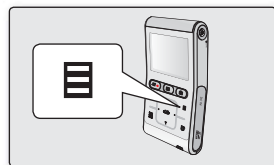

- Даже после выключения и включения видеокamеры сохраняются предыдущие настройки языка.
- Параметр **“Язык”** может быть изменен без предварительного уведомления.
- Формат даты и времени может изменяться в зависимости от выбранного языка.
- Эта видеокamera оборудована встроенной батареей. Когда емкость заряда батареи уменьшается, сохраненные настройки пользователя могут быть сброшены. Поэтому необходимо заряжать батарею после использования видеокamеры.
 - Если период использования батареи значительно уменьшился, возможно, срок ее службы истек. Обратитесь к местному дилеру.
 - Если хранить видеокamera с полностью заряженной батареей, настройки пользователя сохраняются на протяжении 2 месяцев и дольше.

О НОСИТЕЛЕ

- Можно выполнять запись во встроенную память или на карту памяти, поэтому перед началом записи или воспроизведения необходимо выбрать требуемый носитель.
- Для данной видеокамеры со встроенной памятью можно использовать карты памяти SDHC и SD. (карты памяти некоторых производителей и типов не поддерживаются.)
- Перед вставкой или извлечением карты памяти видеокамеру со встроенной памятью следует отключить.

ВСТАВКА/ИЗВЛЕЧЕНИЕ КАРТЫ ПАМЯТИ

Вставка карты памяти

1. Выключите видеокамеру со встроенной памятью.
2. Откройте крышку карты памяти, как показано на рисунке.
3. Вставьте карту памяти в соответствующее гнездо до щелчка в направлении стрелки, указанной на рисунке.
4. Закройте крышку.

Извлечение карты памяти

1. Выключите видеокамеру со встроенной памятью.
2. Откройте крышку карты памяти, как показано на рисунке.
3. Для извлечения карты памяти слегка нажмите на нее.
4. Извлеките карту памяти из гнезда и закройте крышку.



Вставьте карту памяти так, чтобы сторона с этикеткой находилась снизу (показано на рисунке).



- Никогда не следует форматировать встроенную память или карту памяти, используя компьютер.
- не извлекайте карту памяти, когда она используется в видеокамере. Это может привести к повреждению карты памяти и данных, хранящихся на ней.

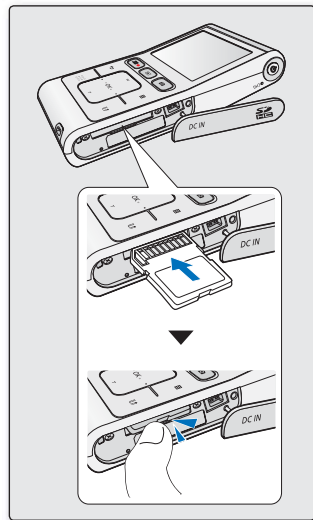

О НОСИТЕЛЕ

ВЫБОР ПОДХОДЯЩЕЙ КАРТЫ ПАМЯТИ

Карта памяти - это компактный переносной носитель, емкость которого превышает емкость дискеты.

- **Можно использовать карты памяти SDHC.**

(Если необходимо, приобретите карту памяти отдельно.)

- Можно также использовать карту памяти SD, однако в данной видеокамере со встроенной памятью рекомендуется использовать карту памяти SDHC. (Карты памяти SD емкостью более 2 гб не совместимы с данной видеокамерой со встроенной памятью.)
- **С данной видеокамерой со встроенной памятью можно использовать карты памяти (SD/SDHC) следующей емкости.**
 - SD: 1 гб ~ 2 гб, SDHC: 4 гб ~ 32 гб

- **Совместимые носители**

- Следующие носители гарантированно должны работать с этой видеокамерой со встроенной памятью, работа других не гарантируется, поэтому следует осторожно покупать подобные продукты.

Карты памяти SDHC или SD: Panasonic, SanDisk и TOSHIBA

- Если используются другие носители, данные на них могут записываться с ошибками или возможна потеря ранее записанных данных. Для записи фильмов используйте карту памяти, поддерживающую скорость записи.
 - Скорость записи: рекомендуемая скорость – 5 Мб/сек.

Карта памяти SDHC (Secure Digital High Capacity)

- Карты памяти SDHC соответствуют спецификации SD версии 2.00. Эта последняя спецификация установлена ассоциацией SD Card Association для использования емкости данных свыше 4 Гб.
- Карта памяти SDHC оснащена механическим переключателем защиты от записи. переключение предотвращает случайное удаление файлов, записанных на карте памяти SDHC. Чтобы разрешить запись, передвиньте переключатель вверх по направлению к контактам. Чтобы установить защиту от записи, переместите переключатель вниз.
- Из-за различий в системе размещения файлов и физических характеристиках карту памяти SDHC нельзя использовать на хост-устройствах с поддержкой SD. карту памяти SDHC можно использовать только на хост- устройствах с поддержкой SDHC, имеющих логотип SDHC (на корпусе или в руководстве пользователя).

Основные меры предосторожности при использовании карты памяти

- Оврежденные данные не могут быть восстановлены. Рекомендуется создавать резервные копии важных данных и сохранять их на жестком диске компьютера.
- Отключение питания или извлечение карты памяти при выполнении операций форматирования, удаления, записи и воспроизведения может привести к потере данных.
- После изменения имени файла или папки, хранящейся на карте памяти, с помощью компьютера, видеокамера может не распознать измененный файл.

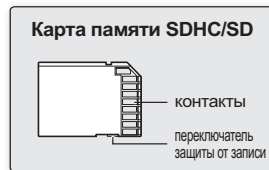

<Используемые карты памяти>

Обращение с картой памяти

- Во избежание потери памяти данных перед установкой или извлечением карты памяти рекомендуется выключать питание.
- Возможность использования карт памяти, отформатированных на других устройствах, не гарантируется. Необходимо отформатировать карту памяти с помощью данной видеокамеры.
- Необходимо выполнить форматирование новых карт памяти, карт памяти с данными, не распознаваемыми этой видеокамерой или сохраненными с помощью других устройств. При форматировании удаляются все данные, хранящиеся на карте памяти.
- Если карта памяти, которая использовалась на другом устройстве, не работает, отформатируйте ее с помощью данной видеокамеры со встроенной памятью. При форматировании удаляется вся информация, хранящаяся на карте памяти.
- Карта памяти имеет ограниченный срок службы. Если запись новых данных стала невозможной, необходимо приобрести новую карту памяти.
- Карта памяти является точным электронным носителем. Не сгибайте ее, не роняйте и не подвергайте другим физическим воздействиям.
- Не используйте и не храните устройство в местах с повышенной температурой, влажностью или большой запыленностью.
- Избегайте попадания инородных веществ на контакты карты памяти. При необходимости для очистки контактов используйте мягкую сухую ткань.
- На месте наклейки не должно быть ничего постороннего, только сама наклейка.
- Храните карту памяти в недоступном для детей месте, чтобы они не могли проглотить ее.
- Корпорация Samsung не несет ответственности за потерю данных вследствие неправильного использования.
- Во избежание потери данных вследствие перемещения и статического электричества рекомендуется пользоваться футляром для карты памяти.
- При длительном использовании карта памяти может нагреваться. Это нормальное явление, которое не является признаком неисправности.

Видеокамера со встроенной памятью поддерживает карты памяти SDHC/SD, предназначенные для хранения информации.

- Скорость обработки данных карты памяти зависит от производителя и системы производства.
- При записи видео на карту памяти с меньшей скоростью записи пользователь может испытывать некоторые трудности. Возможна даже потеря данных во время записи.
- В целях сохранения каждого бита записываемого видео камера со встроенной памятью принудительно записывает видео на карту памяти и отображает предупреждение: **“Низк. скор. карта. Уменьшите качество записи.”**

Для облегчения процесса записи видео рекомендуется использовать карту памяти, поддерживающую более высокую скорость записи.

- При использовании карты памяти с низкой скоростью записи заданное значение качества и разрешения записи можно снизить. Однако чем выше разрешение и качество записи, тем больше требуется памяти.
- Для обеспечения оптимальной работы видеокамеры со встроенной памятью следует приобрести карту памяти с высокой скоростью записи.

Реальная емкость отформатированных данных может быть меньше, поскольку часть памяти используется внутренней микропрограммой.

О носителе

ВРЕМЯ И ОБЪЕМ ЗАПИСИ

- Далее отображается максимальное время записи и количество изображений, которое можно получить с помощью видеокамеры со встроенной памятью в зависимости от разрешения/емкости памяти.
- Для записи видеоизображений и фотографий помните о приблизительных максимальных пределах.

Время для записи видеоизображений

Носитель		Карта памяти (SDHC/SD)					
Емкость		1ГБ	2ГБ	4ГБ	8ГБ	16ГБ	32ГБ
Разрешение	Качество						
1080/30p	Оч. выс.	7 мин.	15 мин.	31 мин.	63 мин.	126 мин.	254 мин.
	Высокое	11 мин.	21 мин.	45 мин.	90 мин.	179 мин.	360 мин.
720/60p	Оч. выс.	11 мин.	21 мин.	45 мин.	90 мин.	179 мин.	360 мин.
	Высокое	16 мин.	32 мин.	67 мин.	134 мин.	269 мин.	541 мин.
720/30p	Оч. выс.	16 мин.	32 мин.	67 мин.	134 мин.	269 мин.	541 мин.
	Высокое	22 мин.	43 мин.	90 мин.	180 мин.	359 мин.	721 мин.
478/60p	Оч. выс.	29 мин.	58 мин.	120 мин.	240 мин.	479 мин.	962 мин.
	Высокое	45 мин.	87 мин.	180 мин.	260 мин.	719 мин.	1444 мин.
Замедленное	Оч. выс.	67 мин.	131 мин.	270 мин.	540 мин.	1079 мин.	2165 мин.

(Единица измерения: приблизительная продолжительность записи в минутах)

1 ГБ \approx 1000 000 000 байт. Реальная емкость отформатированных данных может быть меньше, поскольку часть памяти используется внутренней микропрограммой.



Эта видеокамера оснащена системой NTSC для видеокodирования. Но эффективная выходная мощность зависит от настройки пользователя. ➔ стр. 43

Количество записываемых фотографий

Носитель	Карта памяти (SDHC/SD)						
	Емкость	1ГБ	2ГБ	4ГБ	8ГБ	16ГБ	32ГБ
Разрешение							
3648X2736		379	740	1529	3058	6103	9999
3648X2052		458	892	1843	3686	7352	9999
2816X2112		680	1324	2734	5468	9999	9999
2816X1584		889	1731	3572	7144	9999	9999
2048X1536		1363	2651	5470	9999	9999	9999
2048X1152		1759	3421	7058	9999	9999	9999

(Единица измерения: приблизительное количество изображений)



- Приведенные выше значения определены компанией Samsung при стандартных условиях тестирования записи. Они могут отличаться в зависимости от конкретных условий тестирования или использования.
- Чем выше разрешение и качество записи, тем больше требуется памяти.
- Изображения с высоким разрешением занимают больше памяти, чем изображения с низким разрешением. Чем выше выбрано разрешение, тем меньше остается в памяти пространства для видеозаписи.
- Во время записи сложных сцен с большим количеством движения и цветов размер файла будет увеличен.
- Карты памяти, емкость которых превышает 32ГБ, могут работать неправильно.
- Максимальный размер видео, который можно записать за один раз – 3,5 Гб (разрешение HD) и 1,3 Гб (разрешение SD).
- В одной папке можно сохранить до 9999 видео- и фотофайлов.
- Коэффициент сжатия автоматически настраивается для записываемого изображения, и время записи может изменяться соответственно.

ОСНОВНЫЕ ПОЛОЖЕНИЯ ВИДЕОКАМЕРЫ

Во время записи удерживайте видеокамеру надлежащим образом: не закрывайте пальцами объектив или внутренний микрофон, а также избегайте произвольного нажатия кнопок.

Настройка угла съемки

Сфокусируйте видеокамеру на объекте так, как показано на рисунке.

1. Зафиксируйте ремень на руке.
2. Примите устойчивое положение и убедитесь в отсутствии опасности столкновения с другим человеком или объектом.
3. Сфокусируйте видеокамеру на объекте так, как показано на рисунке.



При съемке рекомендуется занимать такое положение, когда солнце находится позади вас.

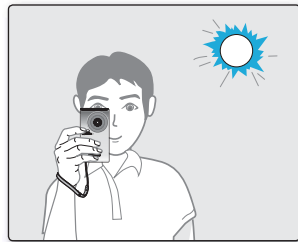

ЗАПИСЬ

Основные процедуры записи видеоизображений и фотографий описаны ниже и на последующих страницах. Эта камера предоставляет один режим записи, который сочетает в себе режимы записи видео и фото. Благодаря этому вы можете легко записывать видеофайлы и фотографии в одном режиме без необходимости изменять режим записи.

ЗАПИСЬ ВИДЕОФАЙЛОВ ИЛИ ФОТОГРАФИЙ

- Эта видеокамера поддерживает высокое (HD) и стандартное (SD) разрешение. Также можно записывать фотографии с различным разрешением.
- Перед записью установите необходимое качество изображения. ➔ стр. 43-44

ПРЕДВАРИТЕЛЬНАЯ ПРОВЕРКА

- Вставьте карту памяти в видеокамеру. ➔ стр. 27
- Нажмите кнопку **Питания** (⏻), чтобы включить видеокамеру.
- Проверьте наличие изображения объекта на ЖК-дисплее.

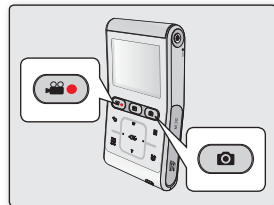

Запись видео

1. Нажмите кнопку **начала/остановки записи** (⏻●).
 - Отобразится индикатор записи (●) и начнется запись.
 - При повторном нажатии кнопки **начала/остановки записи** (⏻●) видеокамера со встроенной памятью перейдет в режим паузы.
2. По завершении записи выключите видеокамеру со встроенной памятью.

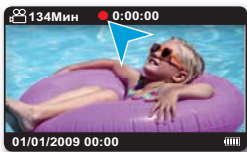

Запись фотографий.







1. Нажмите кнопку **фото** (📷) наполовину.
 - Проверить изображение объекта.
2. Нажмите кнопку **фото** (📷) полностью.
 - При этом воспроизводится звук затвора. Когда исчезает индикатор съемки (▶▶▶), фотография записана.
 - Во время сохранения фотографии на носитель нельзя выполнить следующую запись.
3. По завершении записи выключите видеокамеру со встроенной памятью.





Во время работы с носителем не нажимайте кнопку **Питания** () и не извлекайте карту памяти. Это может привести к повреждению носителя или данных на носителе.



- Сведения об информации на дисплее. ➔ стр. 20
- Различные функции, доступные при записи видеоизображений. ➔ стр. 42-47
- Во время записи некоторые операции недоступны. (кнопку **Режим** (), кнопка **Меню** (), и др.)
- Звук записывается с помощью внутреннего стереомикрофона, расположенного на задней панели видеокамеры. Не блокируйте этот микрофон.
- Перед записью важного видео проверьте функции записи звука и изображений.
- Для записи нельзя использовать заблокированную карту памяти. в этом случае появится сообщение о том, что запись невозможна из-за блокировки.
- С помощью кнопки **начала/остановки записи** (), **фото** (), **Режим** () или кнопки **возвращения назад** () можно осуществлять переход между режимом воспроизведения и режимом записи.
- Вместе с фотографиями звук на носитель не записывается.
- файлы фотографий, записанные с помощью камеры со встроенной памяти, соответствуют стандарту DCF (единый формат для файлов цифровых устройств), установленного JEITA (японская ассоциация электронной промышленности и информационных технологий).
- DCF - это интегрированный формат файлов изображения для цифровых камер. файлы изображения можно использовать на всех цифровых устройствах, поддерживающих стандарт DCF.
- С помощью функции "Быстрый просмотр" после завершения записи можно просматривать последние созданные видео или фотоизображения.

Быстр. просмотр

С помощью функции "Быстрый просмотр" после завершения записи можно просматривать последние созданные видео или фотоизображения.

1. Завершив запись, нажмите кнопку **OK** в режиме ожидания.
 - Отобразится контекстное меню (функции кнопки OK).
2. Нажмите кнопку **▶**, чтобы просмотреть последнее записанное видеоизображение (или фотографию).
 - В режиме быстрого просмотра используйте кнопки **▲/▼/◀/▶/OK** для поиска в текущем файле.
 - Нажмите кнопку **Меню** (), чтобы удалить запись, которая воспроизводится.
3. По завершении быстрого воспроизведения видеокамера переходит в режим ожидания.

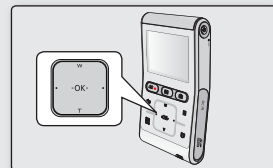

запись

УВЕЛИЧЕНИЕ И УМЕНЬШЕНИЕ

- Используйте функцию увеличения для съемки крупным планом или широкоугольной записи.
- Видеокамера позволяет выполнять запись с использованием цифрового зума.

Увеличение

Нажмите кнопку ▼ (Т), чтобы увеличить объект.

Цифровой зум позволяет увеличивать в 3,5–4 раза в зависимости от видеоразрешения.

Уменьшение

Нажмите кнопку ▲ (W), чтобы уменьшить объект.



- **Функцию цифрового зума нельзя использовать при таких условиях:**
 - Во время записи видео в формате **“Разрешение видео: 1080/30р, Замедленное.”**
 - Во время подключения к телевизору.
- Обратите внимание, что качество изображения снижается при использовании цифрового зума. Качество изображения может ухудшаться в зависимости от степени увеличения объекта.
- Частое использование функции цифрового зума повышает потребление питания.
- Если во время записи используется цифровой зум, могут записаться рабочие шумы, например, звук нажатия кнопки.
- Минимальное фокусное расстояние между видеокамерой и объектом – 1,3 м.

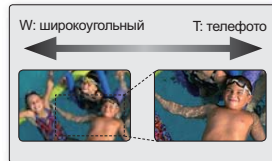
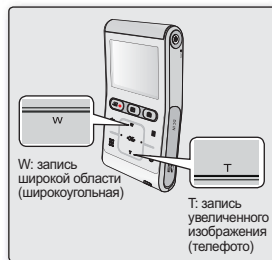

ВОСПРОИЗВЕДЕНИЕ

- Записанные видеоизображения и фотографии можно просмотреть в виде эскизных указателей и воспроизвести разными способами.
- В этой видеокамере предусмотрен один режим для воспроизведения видеозаписей и фотографий. Можно легко воспроизводить видео и фотографии, не переключая режимы.

ИЗМЕНЕНИЕ РЕЖИМА ВОСПРОИЗВЕДЕНИЯ

- Режимы записи/воспроизведения можно переключать при помощи кнопки выбора **Режим** (▶)
- Перейти из режима просмотра одного изображения в режим эскизных указателей можно при помощи кнопки **возвращения назад** (◀).

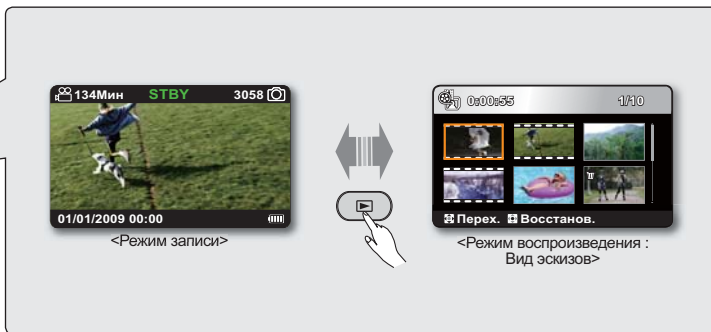
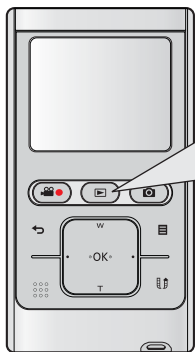

ВОСПРОИЗВЕДЕНИЕ

ВОСПРОИЗВЕДЕНИЕ ВИДЕОИЗОБРАЖЕНИЙ

Можно быстро найти необходимое видео с помощью эскизных указателей.

ПРЕДВАРИТЕЛЬНАЯ ПРОВЕРКА

- Вставьте карту памяти в видеокамеру. ➔ стр. 27
 - Нажмите кнопку **Питания** (\odot), чтобы включить видеокамеру.
- Нажмите кнопку **Режим** (\square), чтобы выбрать режим воспроизведения.
 - Появится эскизный указатель.
 - В виде эскизных указателей видео отображается с делением на кадры, а фотографии – с форматным соотношением разрешения, установленным для съемки.
 - Отобразится эскиз последнего созданного или воспроизведенного файла.
 - После выбора видеофайла на экране отображается время воспроизведения.
 - Нажмите кнопку $\blacktriangle/\blacktriangledown/\blacktriangleleft/\blacktriangleright$, чтобы выбрать необходимую фотографию, после чего нажмите кнопку **OK**.
 - Отобразится контекстное меню и начнется воспроизведение выбранного видеоизображения.
 - После завершения воспроизведения отобразится вид эскизных указателей.
 - Чтобы вернуться к виду эскизных указателей во время воспроизведения, нажмите кнопку **возвращения назад** (\leftarrow).



ВНИМАНИЕ



Не отключайте питание и не вынимайте карту памяти во время воспроизведения фотографий. Это может привести к повреждению записанных данных.

- Видеофайлы могут не воспроизводиться на видеокамере со встроенной памятью в следующих случаях:
 - файл на ПК отредактирован или переименован;
 - Видеофайлы записаны с помощью устройств, не являющихся видеокамерой со встроенной памятью;
 - Видеофайлы имеют формат, не поддерживаемый видеокамерой со встроенной памятью.
- Встроенный громкоговоритель и ЖК-экран автоматически выключаются при подсоединении к видеокамере компонентного/AV-кабеля. (При подключении видеокамеры к внешним устройствам регулировку громкости следует выполнять на внешнем устройстве.)
- Можно также воспроизводить видеоизображения на экране телевизора, подключив к нему видеокамеру со встроенной памятью. ➔ стр. 73, 64
- С помощью Intelli-Studio можно загружать записанные видео и фотографии на сайт YouTube или Flickr. ➔ стр. 67
- Различные функции, доступные при воспроизведении, см. в разделе "парам. воспр.". ➔ стр. 37

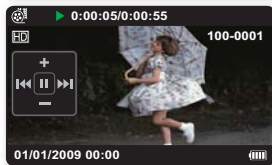
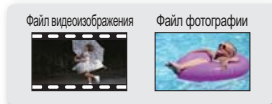
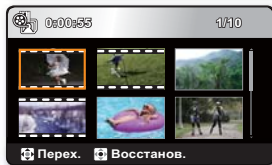
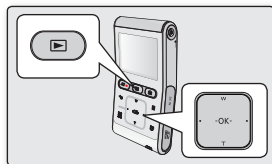

Регулировка громкости

1. Нажмите кнопку **OK**, чтобы отобразить контекстное меню.
2. Нажмите кнопку **▲/▼** для увеличения или уменьшения громкости.
 - Шкала громкости исчезнет через 3 ~ 4 секунды.
 - Записываемый звук можно слышать из встроенного громкоговорителя.
 - Можно настроить уровень громкости от 0 до 10.

Различные операции воспроизведения

Воспроизведение неподвижного изображения (пауза) (▶/||)

- Нажмите кнопку **OK** во время воспроизведения.
 - Для возобновления нормального воспроизведения нажмите кнопку **OK** еще раз.

Поиск при воспроизведении (◀◀/▶▶)

- Во время воспроизведения нажмите и удерживайте кнопку **◀/▶** для выполнения поиска назад/вперед.
- Неоднократное нажатие кнопки **◀/▶** увеличивает скорость поиска в выбранном направлении.
 - RPS (поиск в обратном направлении) со скоростью: $x2 \rightarrow x4 \rightarrow x8 \rightarrow x16 \rightarrow x32$
 - FPS (поиск в обычном направлении) со скоростью: $x2 \rightarrow x4 \rightarrow x8 \rightarrow x16 \rightarrow x32$
- Для возобновления нормального воспроизведения нажмите кнопку **OK**.

Воспроизведение с пропуском (◀◀/▶▶)

- Во время воспроизведения нажмите кнопку **▶**, чтобы найти начало следующего файла. При нажатии кнопки **▶** несколько раз файлы пропускаются в прямом направлении.
- Во время воспроизведения нажмите кнопку **◀**, чтобы найти начало текущего файла. При нажатии кнопки **◀** несколько раз файлы пропускаются в обратном направлении.
- Нажмите кнопку **◀/▶** в течение 3 секунд с момента начала, чтобы пропустить первое изображение предыдущего файла.

Покадровое воспроизведение (◀◀/||/▶▶)

- В режиме паузы нажмите кнопку **◀/▶**, чтобы выполнить последовательное воспроизведение назад/вперед кадр за кадром.
 - Для возобновления нормального воспроизведения нажмите кнопку **OK**.

Замедленное воспроизведение (◀/||/▶)

- В режиме паузы нажмите и удерживайте кнопку **◀/▶** для выполнения замедленного воспроизведения назад/вперед.
- Во время замедленного воспроизведения нажмите кнопку **◀/▶**, чтобы изменить скорость воспроизведения.
 - Скорость замедленного воспроизведения назад/вперед: $x1/2 \rightarrow x1/4 \rightarrow x1/8$
 - Для возобновления нормального воспроизведения нажмите кнопку **OK**.

 При воспроизведении во время поиска, пропуска, замедленного или покадрового воспроизведения (кроме нормального воспроизведения) функция аудио не поддерживается.

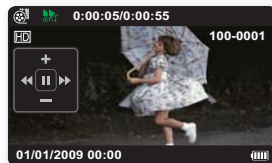
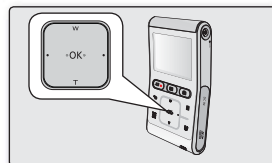

ВОСПРОИЗВЕДЕНИЕ

ПРОСМОТР ФОТОГРАФИЙ

Эта функция доступна только в режиме просмотра фотографий.

ПРЕДВАРИТЕЛЬНАЯ ПРОВЕРКА

- Вставьте карту памяти в видеокамеру. ➔ стр. 27
- Нажмите кнопку **Питания** (⏻), чтобы включить видеокамеру.

1. Нажмите кнопку **Режим** (⏻), чтобы выбрать режим воспроизведения.
 - Появится эскизный указатель.
 - В виде эскизных указателей видео отображается с делением на кадры, а фотографии – с форматным соотношением разрешения, установленного для съемки.
 - Отобразится эскиз последнего созданного или воспроизведенного файла.
2. Нажмите кнопку **▲/▼/◀/▶**, чтобы выбрать необходимую фотографию, после чего нажмите кнопку **ОК**.
 - Отобразится контекстное меню и начнется воспроизведение выбранной фотографии в полноэкранном режиме.
 - Для просмотра предыдущей/следующей фотографии нажмите кнопку **◀/▶**.
 - Чтобы вернуться к виду эскизных указателей, нажмите кнопку **возвращения назад** (↶).



ПРЕДУПРЕЖДЕНИЕ



Не отключайте питание и не вынимайте карту памяти во время воспроизведения фотографий. Это может привести к повреждению записанных данных.

- Видеокамера не может нормально воспроизводить следующие типы файлов фото:
 - Фото, название которого было изменено на ПК.
 - Фото, записанные на других устройствах.
 - Фото, в формате файла, который не поддерживается видеокамерой (не отвечает стандарту DCF).
- Время загрузки может отличаться в зависимости от размера и качества выбранной фотографии.

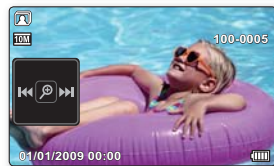
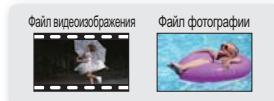
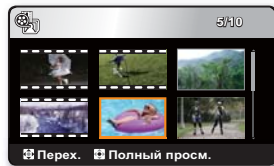
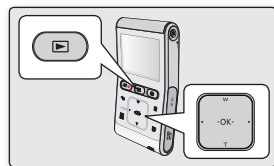

Увеличение во время воспроизведения

Можно увеличить размер просматриваемых фотографий по сравнению с исходным размером. Коэффициент увеличения можно регулировать с помощью кнопки **OK** на видеокамере.

1. Выберите фотографию, которую необходимо увеличить.
2. Отрегулируйте увеличение с помощью кнопки **OK**.
 - На дисплее отобразится рамка, и изображение будет увеличиваться, начиная от центра.
 - Можно выполнить увеличение в степени от x2.0 до x5.0 путем нажатия **OK**.
 - Во время использования функции зума при воспроизведении невозможно выбрать другие изображения.
3. Нажмите кнопку **▲/▼/◀/▶**, чтобы переместить необходимый фрагмент в центр экрана.
4. Нажмите кнопку **возвращения назад (↩)** для отмены.



- Функцию зума во время воспроизведения нельзя использовать для изображений, записанных на других устройствах.
- Функция зума при воспроизведении доступна только в режиме просмотра одного изображения.

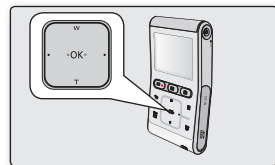

параметры записи

ИЗМЕНЕНИЕ НАСТРОЕК МЕНЮ

- Можно изменять настройки меню, чтобы выполнять настройку видеокамеры со встроенной памятью.
- Откройте необходимый экран меню и измените настройки, выполнив описанные ниже действия.
- ❖ **Следуйте приведенным ниже инструкциям, чтобы использовать все элементы меню, указанные после данной страницы.**

Пример.: Настройка режима iSCENE в режиме записи видео.

1. Нажмите кнопку **Питания** (⏻), чтобы включить видеокамеру.
2. Нажмите кнопку **Меню** (☰).
 - Появится экран меню.
3. Нажмите кнопку **◀/▶**, чтобы выбрать "iSCENE".
4. Выберите необходимый элемент подменю при помощи кнопки **▲/▼**, после чего нажмите кнопку **OK**.
5. Чтобы выйти, нажмите кнопку **Меню** (☰) или **возвращения назад** (⏪).



- Выбранный элемент будет применен, и отобразится соответствующий индикатор.
 - При выборе некоторых элементов, например при выборе "Авто", индикатор этого элемента может не отобразиться на экране.
 - Можно проверить индикатор выбранного режима, только если установлен режим полного отображения информации на дисплее. ➔ стр. 24
- Контекстное меню можно также открыть с помощью кнопки **OK**. ➔ стр. 23

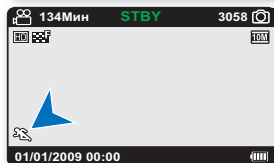
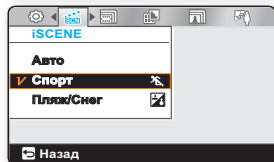
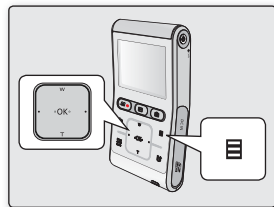

Советы относительно кнопок

- а. Кнопка **Меню** (☰) : Используется для входа и выхода из меню.
- б. Кнопка **▲/▼/◀/▶** : Используется для перемещения вверх/вниз/влево/вправо
- в. Кнопка **OK** : Для выбора или подтверждения меню.

ЭЛЕМЕНТЫ МЕНЮ ЗАПИСИ

- Доступные элементы меню могут отличаться в зависимости от режима работы.
- Для получения дополнительной информации о работе см. соответствующую страницу. ➔стр. 42-47

Элементы	Значение по умолчанию	Стр.
iSCENE	Авто	42
Разрешение видео	720/60p	43
Качество	Высокое	44
Разрешение фото	3648 x 2736 (4:3)	44
Подсветка	Выкл	45
Цифр. эффект	Выкл	45
Длительная зап.	Выкл	46



Существует несколько функций, которые невозможно использовать одновременно в меню. Невозможно выбрать серые пункты меню. См. раздел поиска и устранения неисправностей для просмотра примеров неприемлемых сочетаний функций и элементов меню. ➔стр. 87



параметры записи

ИСПОЛЬЗОВАНИЕ ЭЛЕМЕНТОВ МЕНЮ ЗАПИСИ

Можно настроить элементы меню для записи видеоизображений (или фотографий).

iSCENE

Скорость затвора устанавливается на этой видеокамере автоматически в зависимости от яркости объекта, что обеспечивает оптимальную запись. Кроме того, можно указать один из многочисленных режимов в зависимости от состояния объекта, условий записи и назначения снимаемого фильма.

Элемент	Описание	Отображение на экране
Авто	- Можно выполнять съемку в режиме автоматической регулировки.	Нет
Спорт	- Меньшение размытости при записи быстро движущихся объектов, например в гольфе или теннисе. Если режим "Спорт" используется при освещении флуоресцентными лампами, изображение может мерцать. В этом случае используйте для записи режим "Авто".	
Пляж/Снег	- Предотвращение недодержки при съемке лица/портрета объекта и т.д. в месте с сильным отражением света, например на морском побережье летом или на лыжном склоне.	



iSCENE можно также установить в контекстном меню. ➔ стр. 23

Разрешение видео

Можно выбрать разрешение записываемого видео.

Элемент	Описание	Отображение на экране
1080/30p	Запись в формате HD (1920x1080 30p).	
720/60p	Запись в формате HD (1280x720 60p).	
720/30p	Запись в формате HD (1280x720 30p).	
480/60p	RЗапись в формате HD (720x480 60p).	
Замедленное	<ul style="list-style-type: none"> Запись в режиме замедленной съемки (120 кадров/сек.,) Эта видекамера может записывать до 120 кадров в секунду (кадр/сек). Кроме того, записанный видеофайл может воспроизводиться медленно (x1/2). 	



- “60p”/“30p” указывает на то, что видекамера выполняет съемку в режиме прогрессивной развертки (60/30 кадров в секунду).
- Записанные файлы закодированы с переменной битовой скоростью. VBR - это система кодировки, автоматически регулирующая битовую скорость в соответствии с записью изображения.
- Изображения с высоким разрешением занимают больше памяти, чем изображения с низким разрешением. Чем выше выбрано разрешение, тем меньше остается в памяти пространства для видеозаписи.
- Время записи зависит от разрешения записываемого видео. ➔ стр 30
- При записи в режиме “Замедленное” звук не записывается.
- Якість зображення “Замедленное” не така висока, як під час звичайного запису.





Эта видекамера оснащена системой NTSC для видеокодирования. Но эффективная выходная мощность зависит от настройки пользователя.

Меню настроек пользователя	Разрешение видео (Видеокодирование)	NTSC/PAL	Результат ТВ-выхода	Примечание.
	60/30p	NTSC	60/30p	
	60/30p	PAL	50/25p	В PAL конвертируется только выходной ТВ-сигнал

параметры записи

Качество

Можно выбрать качество записываемого изображения.







Элемент	Описание	Отображение на экране
Оч. выс.	Запись в режиме самого высокого качества.	
Высокое	Запись в режиме высокого качества.	



- Чем ниже качество видеозаписи, тем выше коэффициент его сжатия. Время записи видео увеличивается, но при этом его качество снижается.
- Для получения подробной информации о возможном количестве изображений см. стр. 30

Разрешение фото

Можно выбрать разрешение записываемой фотографии.

Элемент	Описание	Отображение на экране
3648x2736	Запись выполняется с разрешением 3648x2736 в формате 4:3.	
3648X2052	Запись выполняется с разрешением 3648X2052 в формате 16:9.	
2816X2112	Запись выполняется с разрешением 2816X2112 в формате 4:3.	
2816X1584	Запись выполняется с разрешением 2816X1584 в формате 16:9.	
2048X1536	Запись выполняется с разрешением 2048X1536 в формате 4:3.	
2048X1152	Запись выполняется с разрешением 2048X1152 в формате 16:9.	



- При печати фотографий более высокое разрешение обеспечивает более высокое качество изображения.
- Число изображений, которое можно записать, зависит от условий съемки.
- Изображения с высоким разрешением занимают больше памяти, чем изображения с низким разрешением. Чем выше выбрано разрешение, тем меньше остается в памяти пространства для фотосъемки.
- Для получения подробной информации о возможном количестве изображений. ➔ стр. 31

Подсветка

При съемке против света с помощью данной функции выполняется компенсация освещения, чтобы объект был не слишком темным.

Элемент	Описание	Отображение на экране
Выкл	Выключение функции.	Нет
Вкл	- Компенсация задней подсветки. - Быстрое освещение объекта с помощью компенсации задней подсветки.	

Подсветка влияет на запись, если объект темнее фона.

- Объект находится перед окном.
- Объект на фоне снега.
- Объект находится на улице; погода облачная.
- Источник света слишком яркий.
- Человек в белой или блестящей одежде на ярком фоне.
Лицо человека слишком темное, и различить черты лица невозможно.



<Подсветка выкл.>



<Подсветка вкл.>







Эту функцию можно также установить в контекстном меню.

→ стр. 23

Цифр. эффект

- Помощью цифровых эффектов можно внести элемент творчества в любую запись.
- Выберите цифровой эффект в соответствии с типом изображения, которое необходимо записать, и эффектом, который необходимо получить.
- Представлено 4 варианта различных цифровых эффектов.

Элемент	Описание	Отображение на экране
Выкл	Выключение функции.	Нет
1 Черно-Бел	Изменение изображений на черно-белые.	
2 Сепия	Придание изображениям красно-коричневой окраски.	
3 Негатив	Обращение цветов и яркости, создание эффекта негатива.	
4 Худож.	Добавление художественных эффектов к изображению.	



параметры записи

Длительная зап.

- При использовании функции длительной записи через установленные промежутки времени выполняется съемка фотоизображений, которые впоследствии можно воспроизвести как один видеофайл.
- Данная функция эффективна при наблюдении за движением облаков, рассветом, распускающимися цветами и т. д.

Элемент	Описание	Отображение на экране
Выкл	Выключение функции.	Нет
Вкл	После начала видеозаписи выполняется съемка изображений, которые сохраняются в носителе данных через установленный интервал времени и в течение заданного общего периода записи.	

Настройка режима “Длительная зап.”:

для записи в этом режиме необходимо установить в меню интервал записи и ее общее время.

1. Нажмите кнопку **Меню** (☰).
2. Нажмите кнопку **◀/▶**, чтобы выбрать “Длительная зап.”.
3. Нажмите кнопку **▲/▼**, чтобы выбрать “Вкл”, после чего нажмите кнопку **ОК**.
 - Отобразятся интервал и общее время записи. (“Сек”: секунд, “Час”: часов)
4. Установите необходимый интервал записи (“Сек”) с помощью кнопки **▲/▼**. (“1 Сек” → “10 Сек” → “30 Сек”)
5. Измените его с помощью кнопки **▶**, после чего установите необходимое общее время записи (“Час”). (“24 Час” → “72 Час” → “48 Час”)
 - Во время установки предварительных настроек (интервал записи и общее время записи) на экране меню будет отображаться приблизительное время длительной записи.
6. Нажмите кнопку **ОК**, чтобы завершить настройку, и нажмите кнопку **Меню** (☰) или **возвращения назад** (←), чтобы выйти из меню.
7. после установки режима “Длительная зап.” нажмите кнопку **начала/остановки записи** (⏺).
 - Начало длительной записи.
 - Для длительной записи поддерживается только разрешение [HD]720/60p и очень высокое качество.

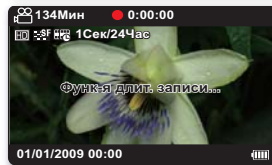
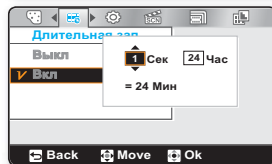
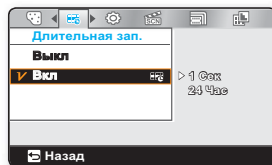

Пример функции длительной записи

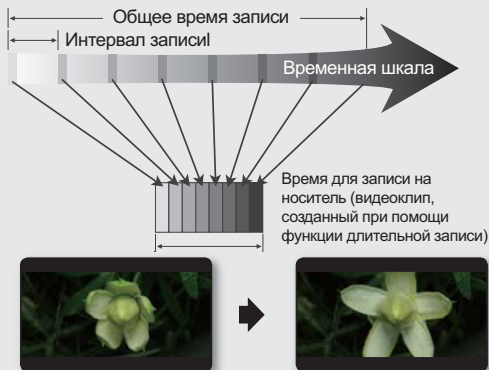

При использовании функции длительной записи в течение всего времени записи изображение фиксируется с предварительно установленным интервалом, в результате чего и создается длительная запись. Функция длительной записи полезна для съемки следующих элементов:

- Распускание цветов,
- Проплывающие по небу облака

- Сразу после применения эта функция отключается.
- 60 последовательно снятых изображений составляют видеоклип длительностью в 1 секунду. так минимальная длина видео, которое может сохранить ваша видеокамера, составляет одну секунду; значение параметра "интервал" определяет требуемую продолжительность длительной записи. например, установив для интервала значение "30 сек.", длительная запись должна выполняться минимум 30 минуты для съемки видео с минимальной продолжительностью в 1 секунду (60 изображений).
- По истечении общего времени длительной записи видеокамера переходит в режим ожидания.
- Нажмите кнопку **начала/остановки записи** (📹/⏸), если вы хотите остановить длительную запись.
- Функция длительной записи не поддерживает запись входящего звукового сигнала. (запись без звука)
- После того, как размер видеозаписи достигает 3.5 Гб, автоматически начинается запись нового файла.
- Если во время длительной записи разряжается батарея, видеокамера сохраняет запись до этого момента и переходит в режим ожидания. Через некоторое время на экране отображается сообщение с предупреждением о разряженной батарее, после чего камера автоматически отключается.
- Если размер видео, записываемого при помощи функции длительной записи, превышает объем памяти носителя, камера сохраняет максимально возможную часть видео и автоматически переходит в режим ожидания.
- При использовании функции длительной записи рекомендуется использовать адаптер переменного тока.
- В начале длительной записи на экране мигает сообщение "Функ-я длит. записи...", а воспроизведение изображения на экране приостанавливается. Это нормальное явление. Не отсоединяйте источник питания и не извлекайте карту памяти из видеокамеры.
- Эта видеокамера оснащена системой NTSC для видеокодирования. Но эффективная выходная мощность зависит от настройки пользователя. 📄 стр. 43

параметры воспроизведения

ЭЛЕМЕНТЫ МЕНЮ ВОСПРОИЗВЕДЕНИЯ

- Доступные элементы меню могут отличаться в зависимости от режима работы.
- Информацию о воспроизведении видеоизображения и использовании кнопок см. на стр. 40.
- Подробную информацию об использовании элементов меню при воспроизведении см. на стр. 49-54

● : возможно
✕ : невозможно

Элементы		Вид эскизов	Режим просмотра одного видеоизображения	Режим просмотра одного фотоизображения	Стр.
Удалить		●	●	●	49
Защита		●	●	●	50
Ред.	Раздел.	●	●	✕	51
Значок UCC		● (только видео)	●	✕	53
Показ слайдов		✕	✕	●	54
Инф. о файле		✕	●	●	54

 Некоторые элементы нельзя выбрать для изменения в зависимости от выбранного режима. Сначала выберите соответствующий режим работы записи видео/записи фотографий/воспроизведения видео/просмотра фотографий. ➔ стр. 19

УДАЛИТЬ

Можно удалять записи по отдельности или все сразу.

1. Вставьте карту памяти и нажмите кнопку **Питания** (⏻), чтобы включить видеокамеру.
2. Нажмите кнопку **Режим** (⏻), чтобы выбрать режим воспроизведения.
3. Нажмите кнопку **Меню** (☰) → Нажмите кнопку ◀/▶, чтобы выбрать “Удалить”.
4. Выберите необходимый параметр при помощи кнопки ▲/▼, после чего нажмите кнопку **ОК**.

Элемент	Описание
Выбрать файлы	Удаление отдельных выбранных видеоизображений (или фотографий). При помощи кнопки ОК выберите видеозаписи или фотографии, которые необходимо удалить, и нажмите кнопку Меню (☰), чтобы подтвердить удаление. Выберите “Да” и нажмите кнопку ОК , чтобы удалить. <ul style="list-style-type: none">• На выбранных видеоизображениях (или фотографиях) отобразится индикатор (☒)• При нажатии кнопки ОК выполняется переключение режимов выбора и отмены.
Все файлы	Удаление всех видеоизображений (или фотографий).

5. Появится всплывающее меню выбора в зависимости от выбранного элемента меню. В этом случае выберите необходимый элемент с помощью кнопок ◀/▶ и кнопки **ОК**.





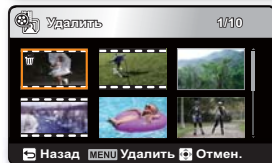
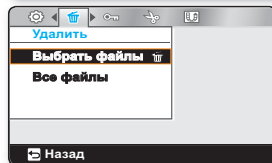
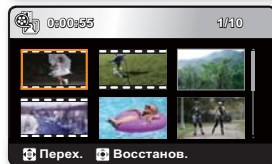
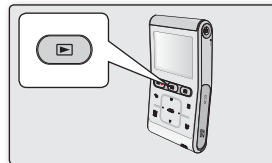

- Если емкости заряда батареи недостаточно, функция удаления может не работать. Чтобы избежать внезапного отключения видеокамеры во время удаления файлов, используйте адаптер переменного тока, когда это возможно.
- Обратите внимание, что отключение адаптера питания переменного тока во время удаления файлов может привести к повреждению носителя.
- Чтобы предотвратить случайное удаление важных изображений, установите для них защиту. ➔ стр. 50
- При попытке удалить видеоизображение, для которого ранее была установлена защита, индикатор защиты (Ⓢ) будет мигать. ➔ стр. 50
- Чтобы удалить изображение, необходимо отключить функцию защиты.
- Если на карте памяти установлена защита от записи, то удаление выполнить нельзя. ➔ стр. 28
- Чтобы удалить сразу все изображения, можно также отформатировать носитель. утите, что все файлы (в том числе и защищенные) и данные будут удалены.



параметры воспроизведения

ЗАЩИТА

- Важные сохраненные видеоизображения (или фотографии) можно защитить от случайного удаления.
 - Защищенные изображения не будут удаляться, пока не будет отключена защита или отформатирована память.
1. Вставьте карту памяти и нажмите кнопку **Питания** (), чтобы включить видеокамеру.
 2. Нажмите кнопку **Режим** (), чтобы выбрать режим воспроизведения.
 3. Нажмите кнопку **Меню** () → Нажмите кнопку **◀/▶**, чтобы выбрать “Защита”.
 4. Выберите необходимый параметр при помощи кнопки **▲/▼**, после чего нажмите кнопку **OK**.

Элемент	Описание
Выбрать файлы	Защита выбранных видеоизображений (или фотографий) от удаления. При помощи кнопки OK выберите видео- или фотофайл, который необходимо защитить, и нажмите кнопку Меню (), чтобы подтвердить выбор. Выберите “Да” и нажмите кнопку OK , чтобы подтвердить. <ul style="list-style-type: none">• На выбранных видеоизображениях (или фотографиях) отобразится индикатор ().• При нажатии кнопки OK выполняется переключение режимов блокирования и разблокирования.
Все вкл.	Защита всех видеоизображений (или фотографий).
Все выкл.	Отмена защиты для всех видеоизображений (или фотографий).

5. Появится всплывающее меню выбора в зависимости от выбранного элемента меню. В этом случае выберите необходимый элемент с помощью кнопок **◀/▶** и кнопки **OK**.



- При отображении видеоизображений (или фотографий) с защитой на них будет отображаться индикатор ().
- Если защита от записи на карте памяти заблокирована, то установить защиту для изображения нельзя.

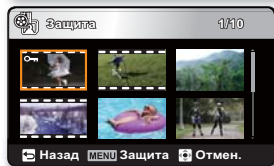
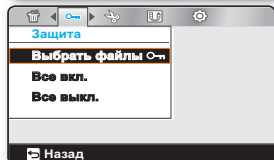
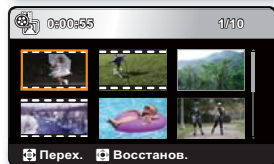
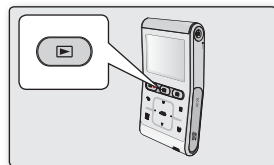

РЕД.: РАЗДЕЛ.

Видеоизображение можно разделить сколько угодно раз, чтобы удалить ненужную его часть. Видеоизображения будут разделены на группы по два изображения.

1. Вставьте карту памяти и нажмите кнопку **Питания** (⏻), чтобы включить видеокамеру.
2. Нажмите кнопку **Режим** (⏮), чтобы выбрать режим воспроизведения.
3. Нажмите кнопку **Меню** (☰) → Нажмите кнопку ◀▶, чтобы выбрать “Ред.”. нажмите кнопку **ОК**, чтобы выбрать “Раздел.”.
4. Выберите необходимое видеоизображение при помощи кнопки ▲/▼/◀▶, после чего нажмите кнопку **ОК**.
 - Воспроизведение выбранного видеоизображения будет приостановлено.
5. Найти точку деления можно с помощью кнопки ◀▶.
6. Чтобы остановиться в точке деления, нажмите кнопку **Меню** (☰).
 - Отобразится сообщение о подтверждении выполнения выбранного действия.
7. Выберите “Да”.
 - Выбранное видеоизображение будет разделено на два отдельных видеоизображения.
 - Вторая часть разделенного изображения отобразится в конце эскизного указателя.

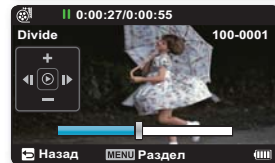
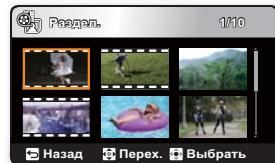
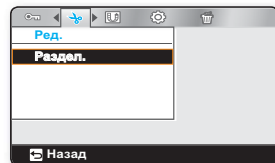

параметры воспроизведения

Пример.: Видеоизображение можно разделить на две части, чтобы можно было удалить часть изображения, которая больше не требуется.

1. Перед разделением



0~60 секунд

2. Через 30 секунд после разделения изображения.



0~30 секунд



31~60 секунд

3. После удаления первого изображения.



0~30 секунд

- Видеоизображение разделено на два видеоизображения.



- Функция “Разделение” недоступна в перечисленных ниже случаях.
 - Если общее время видеозаписи составляет менее 6 секунд.
 - При попытке разделить видео, когда длительность начала и конца части составляет менее 3 секунд.
 - Если оставшийся объем свободной памяти меньше 15 мб.
 - Видеофайлы, записанные на других устройствах и отредактированные на них.
 - Видеофайлы, переданные на видеокамеру с помощью по Intelli-studio Samsung.
- Невозможно удалить изображения, для которых установлена защита. Чтобы удалить изображение, необходимо отключить функцию защиты. ➡ стр. 50
- Точка деления может сместиться влево или вправо от назначенной точки приблизительно на 0,5 секунды.
- После разделения видеофайла, отмеченного значком обмена, два разделенных видеофайла также будут отмечены этим значком.

ЗНАЧОК UCC

Можно установить значок обмена на видеофайле. таким образом, можно загружать отмеченные файлы на веб- сайт YouTube.

1. Вставьте карту памяти и нажмите кнопку **Питания** (\odot), чтобы включить видеоканеру.
2. Нажмите кнопку **Режим** (\square), чтобы выбрать режим воспроизведения.
 - Появится эскизный указатель.
3. Нажмите кнопку **Меню** (\equiv) → Нажмите кнопку $\blacktriangleleft/\blacktriangleright$, чтобы выбрать “**Значок UCC**”. нажмите кнопку **OK**, чтобы выбрать “**Выбрать файлы**”.
4. Нажмите кнопку $\blacktriangle/\blacktriangledown/\blacktriangleleft/\blacktriangleright$, чтобы выбрать необходимые видеоизображения, после чего нажмите кнопку **OK**.
 - На выбранных видеоизображениях отобразится индикатор (\square).
 - Также нажатием кнопки **Обмен** (\square) можно проверить значок обмена на видеоизображении.
5. Нажмите кнопку **Меню** (\equiv).
 - отобразится сообщение о подтверждении выполнения выбранного действия.
6. Выберите “**Да**”.



- С помощью встроенного программного обеспечения видеоканеры можно легко загружать видеозаписи, обозначенные значком обмена. ➔ стр. 67
- **Значок обмена недоступен в указанных ниже случаях.**
 - В случае установки значка обмена для видеофайлов, длительность которых составляет более 10 минут, в режиме просмотра экранных указателей.

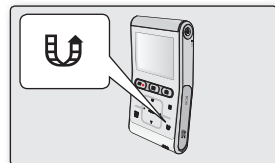
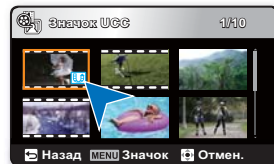
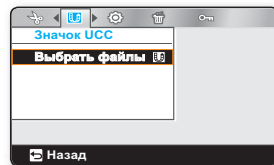

Процедура установки значка обмена для видеофайлов, длительность которых превышает 10 минут.

Во время загрузки видеофайлов на веб-сайты, например YouTube, максимально допустимая емкость каждого файла составляет 100 Мб, а продолжительность – 10 минут. Поэтому во время установки значка обмена для видеофайлов, длительность которых превышает 10 минут, автоматически выключается функция разделения. В режиме просмотра одного видеоизображения установить значок обмена можно указанным ниже образом.

1. Перейдите к необходимому файлу, используя кнопки со стрелками $\blacktriangle/\blacktriangledown/\blacktriangleleft/\blacktriangleright$, и нажмите кнопку **OK**.
2. Нажмите кнопку **обмена** (\square).
3. Перейдите на вкладку “**Да**”, используя кнопки со стрелками $\blacktriangleleft/\blacktriangleright$, и нажмите кнопку **OK**.
 - После разделения видеофайла на 10-минутные сегменты перейдите в режим просмотра эскизных указателей.
 - На каждом разделенном видеофайле отобразится значок обмена (\square).

параметры воспроизведения

ПОКАЗ СЛАЙДОВ

Можно автоматически воспроизводить все фотографии, хранящиеся на носителе.

1. Вставьте карту памяти и нажмите кнопку **Питания** (⏻), чтобы включить видеокамеру.
2. Нажмите кнопку **Режим** (▶), чтобы выбрать режим воспроизведения.
 - Появится эскизный указатель.
3. Нажмите кнопку ▲/▼/◀/▶, чтобы выбрать необходимую фотографию, после чего нажмите кнопку **OK**.
 - Выбранная фотография отображается в полноэкранном режиме.
4. Нажмите кнопку **Меню** (☰) → Нажмите кнопку ◀/▶, чтобы выбрать "Показ слайдов" → нажмите кнопку **OK**, чтобы выбрать "Начало".
 - Отобразится индикатор (📺), показ слайдов начнется с текущего изображения.
 - Все фотографии будут воспроизведены последовательно, и каждое будет отображаться в течение 3 секунд.
 - Чтобы остановить слайд-шоу, нажмите кнопку ▲, ▼, **OK** или **возвращения назад** (⏪).



Эта функция доступна только в режиме просмотра фотографий.

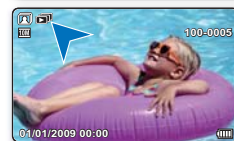
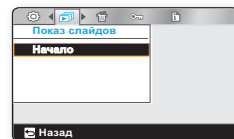

ИНФ. О ФАЙЛЕ

можно посмотреть сведения обо всех изображениях.

1. Вставьте карту памяти и нажмите кнопку **Питания** (⏻), чтобы включить видеокамеру.
2. Нажмите кнопку **Режим** (▶), чтобы выбрать режим воспроизведения.
 - Появится эскизный указатель.
3. Нажмите кнопку ▲/▼/◀/▶, чтобы выбрать необходимое изображение, после чего нажмите кнопку **OK**.
 - Выбранное изображение отображается в полноэкранном режиме.
4. Нажмите кнопку **Меню** (☰).
5. Нажмите кнопку ◀/▶, чтобы выбрать "Инф. о файле", после чего нажмите кнопку **OK**.
 - Информация о выбранном файле отобразится следующим образом.
 - Дата, Время Воспроизведения, Размер, Разрешение
6. Чтобы выйти, нажмите кнопку **возвращения назад** (⏪).



Эта функция доступна только в режиме просмотра одного видео- или фотоизображения.

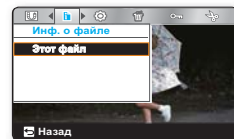

настройка параметров

ИЗМЕНЕНИЕ НАСТРОЕК МЕНЮ В МЕНЮ “НАСТРОЙКА”

- Можно изменять настройки меню, чтобы выполнять настройку видекамеры со встроенной памятью.
 - Откройте необходимый экран меню и измените настройки, выполнив описанные ниже действия.
1. Нажмите кнопку **Питания** (\odot), чтобы включить видекамеру.
 2. Нажмите кнопку **Меню** (\equiv).
 - Появится экран меню.
 3. Нажмите кнопку $\blacktriangle/\blacktriangleright$, чтобы выбрать “**Настройка**”.
 - В режиме “Настройка” отобразится меню.
 4. выберите необходимое подменю и элемент меню с помощью кнопок $\blacktriangle/\blacktriangledown/\blacktriangleleft/\blacktriangleright$ и кнопки **ОК**.
 - Чтобы вернуться к обычному экрану, нажмите кнопку **Меню** (\equiv) или **возвращения назад** (\leftarrow).



- Если носитель не установлен, его невозможно выбрать и в меню он отображается тусклым цветом: “**Инфо о пам.**”, “**формат**” и т.д.
- Появится всплывающее меню выбора в зависимости от выбранного элемента меню. в этом случае выберите необходимый элемент с помощью кнопок $\blacktriangle/\blacktriangleright$ и кнопки **ОК**.

Советы относительно кнопок

- а. Кнопка **Меню** (\equiv) : Используется для входа и выхода из меню.
- б. Кнопка $\blacktriangle/\blacktriangledown/\blacktriangleleft/\blacktriangleright$: Используется для перемещения вверх/вниз/влево/вправо.
- в. Кнопка **ОК** : Для выбора или подтверждения меню.

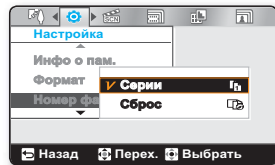
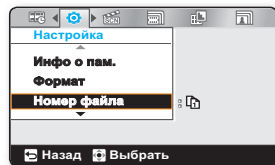
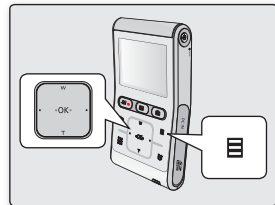

настройка параметров

ЭЛЕМЕНТЫ МЕНЮ “НАСТРОЙКА”

- Можно установить Дата/Время, язык экранного меню и параметры дисплея для видекамеры со встроенной памятью.
- Для получения дополнительной информации о работе см. соответствующую страницу. ➔ стр. 56-61

Элементы	Значения по умолчанию	Стр.
Инфо о пам.	-	56
Формат	-	57
Номер файла	Серии	57
Настр. часов	-	57
Ярк. ЖКД	Яркий	58
Автовыкл. ЖКД	Вкл	58
Звук сигнал	Вкл	58
Звук затвора	Вкл	59
Автовыключение	5 мин	59
ПО для ПК	Вкл	60
NTSC/PAL	PAL	60
ТВ-выход	Компонент Авто	60
Руков. по подкл. ТВ	-	61
ТВ-показ	Вкл	61
По умолч.	-	61
Language	-	61



Эти элементы и значения по умолчанию могут изменяться без уведомления.

ИСПОЛЬЗОВАНИЕ ЭЛЕМЕНТОВ МЕНЮ НАСТРОЙКИ

Инфо о пам.

Отображается информация об устройстве хранения. можно получить сведения о носителе, использованном и свободном объеме памяти.



Если носитель не вставлен, его нельзя выбрать. в меню этот элемент будет отображаться тусклым цветом.

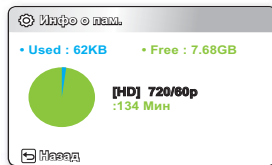

Формат

В результате использования функции форматирования удаляются все файлы (в том числе и защищенные) и параметры на носителе. Данные, записанные на носителе, можно отформатировать (привести в исходное состояние). Перед использованием носителей, бывших в употреблении, а также новых карт памяти, приобретенных вместе с данной видеокамерой, необходимо выполнить форматирование. Это обеспечит стабильную скорость и бесперебойную работу носителя.

Учтите, что все файлы (в том числе и защищенные) и данные будут удалены.



Не выполняйте форматирование носителя на компьютере или другом устройстве.
Форматирование носителя необходимо выполнять на видеокамере со встроенной памятью.



- Во время форматирования не извлекайте носитель и не выполняйте другие операции (например, отключение питания). При форматировании необходимо использовать прилагаемый адаптер питания переменного тока во избежание повреждения носителя в случае разрядки батареи. При повреждении носителя отформатируйте его повторно.
- Форматирование карты памяти, у которой переключатель защиты от записи установлен в положение блокировки, невозможно. ➔ стр. 28
- Если носитель не вставлен, его нельзя выбрать. В меню этот элемент будет отображаться тусклым цветом.

Номер файла

Номера файлов назначаются записанным файлам в порядке их создания.

Параметры	Описание	Отображение на экране
Серии	Назначение номеров файлов по порядку, даже если карта памяти заменена на другую, или после выполнения форматирования, а также после удаления всех файлов. Номер файла сбрасывается при создании новой папки.	Нет
Сброс	Сброс номера файла до 0001 даже после форматирования, удаления всех файлов или установки новой карты памяти.	Нет



Если для параметра **“Номер файла”** установлено значение **“Серии”**, то каждому файлу присваиваются разные номера, что позволяет избежать дублирования имен файлов. Это очень удобно, если необходимо работать с файлами на компьютере.

Настр. часов

Установка текущей даты и времени так, чтобы они отображались правильно. ➔ стр. 25

настройка параметров

Ярк. ЖКД

Можно настроить яркость ЖК-дисплея для устранения проблем, связанных с условиями общего освещения.

Настройка	Описание	Отображение на экране
Обычн.	Стандартная яркость	Нет
Яркий	Добавляет яркости ЖК-экрану.	Нет



- При высокой яркости ЖК-дисплея расходуется больше энергии батареи.
- Если настроить яркость ЖК-дисплея, когда общее освещение очень яркое, в помещении экран будет трудно разглядеть.
- Яркость ЖК-дисплея не влияет на яркость сохраняемых изображений.

Автовыкл. ЖКД

Чтобы уменьшить потребление питания, яркость ЖК-экрана автоматически снижается, если видеокамера не используется более 2 минут.

Настройка	Описание	Отображение на экране
Выкл	Выключение функции.	Нет
Вкл	Если видеокамера не используется более 2 минут в режиме ожидания или во время записи, включается режим экономии питания, а ЖК-экран гаснет.	Нет



- В этом режиме включена функция “Автовыкл. ЖКД”, которая позволяет при нажатии любой кнопки восстановить яркость ЖК-экрана.
- **Функция автоматического выключения ЖК-дисплея будет выключена в указанных ниже случаях.**
 - Если подключен кабель питания постоянного тока (адаптер переменного тока).

Звук сигнал

Звук можно включать и отключать. Если при работе с параметрами меню прозвучит звуковой сигнал, параметр включен.

Настройка	Описание	Отображение на экране
Выкл	Выключение функции.	Нет
Вкл	Когда звуковой сигнал включен, при каждом нажатии кнопки раздается звуковой сигнал.	Нет



- Функция Звук сигнал отключается в таких случаях:**
- Во время записи, воспроизведения
 - Если к видеокамере подключен кабель. (Компонентный/AV-кабель)

Звук затвора

Можно включить или выключить звук затвора.

Настройка	Описание	Отображение на экране
Выкл	Выключение функции.	Нет
Вкл	Если звук затвора включен, он будет раздаваться при каждом нажатии кнопки Фото (📷).	Нет

Автовыключение

В целях экономии заряда батареи можно настроить функцию **"Автовыключение"**, благодаря которой видеочамера со встроенной памятью автоматически выключается, если в течение определенного периода времени не выполняются какие-либо операции.

Настройка	Описание	Отображение на экране
Выкл	Камера со встроенной памятью не отключается автоматически.	Нет
5 Минута	В целях экономии энергии камера со встроенной памятью автоматически отключится после пребывания в режиме STBY при отображении эскизных указателей в течение 5 минут без выполнения каких-либо операций.	Нет



- **Параметр автовыключения питания недоступен в таких случаях:**
 - Если подключен кабель питания постоянного тока (адаптер переменного тока, USB-кабель).
 - Во время записи, воспроизведения (кроме режима паузы), показа слайд-шоу.
- Чтобы снова включить видеочамеру, нажмите кнопку **Питание** (⏻).

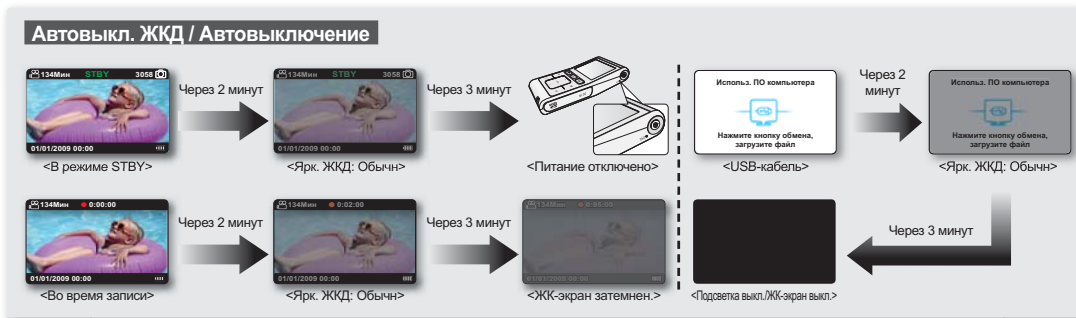

настройка параметров

ПО для ПК

Если параметр "ПО для ПК" включен, можно использовать программное обеспечение ПК, подключив видеокамеру с помощью кабеля USB к ПК. Можно загрузить сохраненные видеозаписи и фотоизображения с видеокамеры на жесткий диск ПК. С помощью ПО для ПК можно редактировать видео/фотофайлы.

Настройка	Описание	Отображение на экране
Выкл	Выключение функции.	Нет
Вкл	Можно использовать программное обеспечение ПК, подключив видеокамеру к ПК с помощью кабеля USB.	Нет



"ПО для ПК" совместимо только с ОС Windows.

NTSC/PAL

Системы цветного телевидения отличаются в зависимости от страны или региона. Настраивает выходной видеосигнал согласно системе цветного телевидения подключенного видеоборудования.

Настройка	Описание	Отображение на экране
NTSC	Устанавливает для выходного видеосигнала режим NTSC.	Нет
PAL	Устанавливает для выходного видеосигнала режим PAL.	Нет



- Чтобы просмотреть свои записи с помощью телевизора, ознакомьтесь с информацией о системе цветного телевидения для страны или региона, где используется видеокамера. ►стр. 78
- Эта функция используется для установки способа видеовыхода и не влияет на оригинальный записанный видеофайл.

ТВ-выход

- Можно установить компонентный или композитный видеовыход для соответствия типу выхода на телевизоре, к которому выполняется подключение.
- В комплект видеокамеры входит двойной компонентный/AV-кабель, который можно использовать одновременно как компонентный и AV-кабель. Используя компонентный/AV-кабель, необходимо установить выход телевизора и настроить меню "ТВ-выход".

Настройка	Описание	Отображение на экране
Компонент Авто	Выберите ее, чтобы установить разрешение, соответствующее разрешению выполненной видеозаписи.	
Компонент 576p	Выберите его при подключении к телевизору стандартного разрешения, поддерживающему прогрессивное сканирование.	
Компонент 576i	Выберите этот параметр, когда подключается телевизор для воспроизведения изображений с качеством СЧ, не поддерживающий прогрессивное сканирование.	
Композит.	Выберите это при подключении видеокамеры к композитному разъему телевизора. (Video, Audio L/R)	



- Экранные индикаторы для параметров аналогового выхода ТВ отображаются только в том случае, если подключен компонентный/AV-кабель.
- Дополнительную информацию о подключенном телевизоре см. в документации телевизора.

Подключение к ТВ

- В комплект этой видеокамеры входит двойной компонентный/AV-кабель, который можно использовать как компонентный и AV-кабель. Согласно инструкциям, содержащимся в руководстве по подключению телевизора, используйте подходящий способ подключения телевизора.
- Отображение информации о кабеле и разъеме, которые используются для подключения видеокамеры к телевизору.

Настройка	Описание	Отображение на экране
Компонент.	Выберите, если необходимо узнать, как подключить компонентный кабель (Y/Pb/Pr, Audio L/R) к телевизору	Нет
Композит.	Выберите, если необходимо узнать, как подключить композитный кабель (Video, Audio L/R) к телевизору.	Нет

ТВ-Показ

Если видеокамера подключена к телевизору, отображение сообщений на экране видеокамеры может быть включено или выключено для отображения на экране телевизора.

Настройка	Описание	Отображение на экране
Выкл	Сообщения, которые отображаются на экране видеокамеры, не отображаются на экране подключенного телевизора.	Нет
Вкл	Сообщения, которые отображаются на экране видеокамеры, отображаются на экране подключенного телевизора.	Нет



Функция **"ТВ-показа"** устанавливает отображение или неотображение экранных индикаторов видеокамеры на экране телевизора. Следовательно, если установить значение **"Выкл."**, то экранные индикаторы не исчезают с ЖК-дисплея видеокамеры.

По умолч.

Можно восстановить заводские (исходные) настройки видеокамеры со встроенной памятью.

При восстановлении заводских настроек видеокамеры со встроенной памятью записанные изображения затронуты не будут.



- После сброса настроек видеокамеры со встроенной памятью установите параметры **"Настр. часов"**. ➔ стр. 25
- Не отключайте питание во время инициализации настроек. Функция **"По умолч."** не влияет на файлы, записанные на носитель.

Язык

Можно выбрать необходимый язык для отображения меню и сообщений. ➔ стр. 26



ИСПОЛЬЗОВАНИЕ ВИДЕОКАМЕРЫ С КОМПЬЮТЕРОМ ПОД УПРАВЛЕНИЕМ ОС Windows

ПРОВЕРКА ТИПА КОМПЬЮТЕРА

В этой главе описан процесс подключения видеокамеры к компьютеру с помощью кабеля USB.

Перед использованием обязательно проверьте тип компьютера!!!

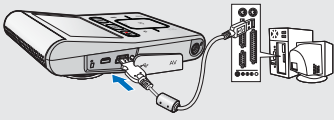
Чтобы просмотреть свои записи на компьютере, сначала необходимо проверить тип компьютера. Затем выполните приведенные ниже действия в соответствии с типом своего компьютера.

Использование с Windows		Использование с Macintosh OS
<p>Подключите видеокамеру к компьютеру с помощью кабеля USB.</p> <ul style="list-style-type: none">• Встроенное программное обеспечение для редактирования данных Intelli-Studio запускается автоматически непосредственно после подключения видеокамеры к компьютеру под управлением Windows (если выбран параметр "ПО для ПК: Вкл."). ➔ стр. 60	 	<ul style="list-style-type: none">• Встроенное программное обеспечение видеокамеры не совместимо с компьютером под управлением Macintosh.
<p>С помощью встроенной программы Intelli-Studio можно воспроизводить и редактировать записи на вашем компьютере. ➔ стр. 66</p>		
<p>С помощью программы Intelli-Studio можно также загрузить свои записи на YouTube или другой веб-сайт. ➔ стр. 67</p>		

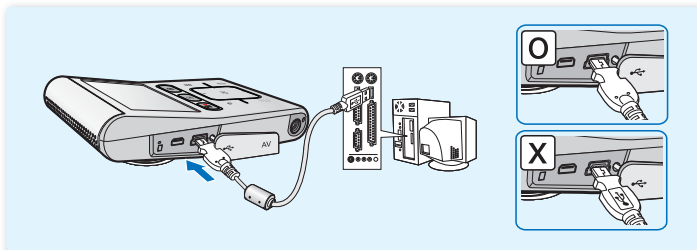

КАКИЕ ОПЕРАЦИИ МОЖНО ВЫПОЛНЯТЬ НА КОМПЬЮТЕРЕ ПОД УПРАВЛЕНИЕМ WINDOWS

Подключив видеокамеру к компьютеру под управлением Windows с помощью кабеля USB, можно выполнять указанные ниже операции.

Основные функции

- С помощью программного обеспечения для редактирования Intelli-Studio, встроенного в видеокамеру, можно выполнять такие операции.
 - Воспроизведение видеозаписей или просмотр фотографий. ➔стр. 66
 - Редактирование видеозаписей или фотографий. ➔стр. 66
 - Загрузка видеозаписей или фотографий на YouTube или Flickr, и т.д. ➔стр. 67
- Можно передавать и копировать сохраненные на носителе файлы (видео и фотографии) на компьютер (функция "Накопитель"). ➔стр. 71

Системные требования

Для использования встроенного программного обеспечения для редактирования (Intelli-studio) компьютер должен соответствовать приведенным ниже требованиям.

Элементы	Системные требования
ОС (операционной системы)	Microsoft XP SP2, Vista
ЦП	Intel® Core 2 Duo®, рекомендуемая частота 1.66 ГГц или выше AMD Athlon™ X2 Dual-Core, рекомендуемая частота 2.2 ГГц или выше (Портативный компьютер: рекомендуется использовать Intel Core2 Duo 2,2 ГГц, AMD Athlon X2 Dual-Core 2,6 ГГц или последующие версии)
ОЗУ	рекомендуется 1 ГБ и более
Видеокарта	nVIDIA Geforce 7600GT или более поздняя версия; серия Ati X1600 или выше
Экран	1024 x 768, битовая глубина цвета – 16 бит или выше (1280 x 1024, рекомендованная глубина – 32 бита)
USB	Поддержка USB 2.0
Direct X	DirectX 9.0c или более поздняя версия



- Указанные выше системные требования являются рекомендуемыми. Невозможно гарантировать надлежащую работу даже при условии полного соответствия системы указанным выше требованиям. Это зависит от системы.
- На компьютере с характеристиками, ниже рекомендуемых, возможно неправильное воспроизведение видео или пропуск кадров.
- Если версия DirectX на компьютере ниже 9.0c, установите версию 9.0c или выше.
- Рекомендуется передавать записанные видеоданные на ПК, прежде чем воспроизводить или редактировать их.
- Для этого портативный компьютер должен соответствовать более высоким системным требованиям, чем настольный ПК.

ИСПОЛЬЗОВАНИЕ ВИДЕОКАМЕРЫ С КОМПЬЮТЕРОМ ПОД УПРАВЛЕНИЕМ ОС Windows

ИСПОЛЬЗОВАНИЕ ПРОГРАММЫ SAMSUNG Intelli-studio

С помощью встроенной в видеокамеру программы Intelli-Studio можно передавать фото/ видеофайлы на свой ПК, а также редактировать их. подключив с помощью кабеля USB видеокамеру к ПК, можно использовать программу Intelli-Studio, которая значительно упрощает управление видео/фотофайлами.

Шаг 1. Подключение кабеля USB

1. Установите параметры меню для "ПО для ПК: Вкл.". ➔ стр. 60
 - настройки по умолчанию будут установлены так, как указано выше.
2. Подключите видеокамеру к ПК с помощью кабеля USB.
 - Экран сохранения нового файла отображается в главном окне программы Intelli-studio.
 - В зависимости от компьютера отображается соответствующий типу компьютера съемный диск.
3. Нажмите "Да" для завершения загрузки, после чего отобразится всплывающее окно.
 - Загрузка на компьютер завершена.
 - Чтобы не сохранять новый файл, нажмите "Нет".

Отключение кабеля USB

после передачи данных необходимо отсоединить кабель, выполнив указанные ниже действия.

1. Нажмите на панели задач значок "Безопасно удалить оборудование".
2. Выберите "Запоминающее устройство USB" и нажмите "остановить".
3. После того, как отобразится окно с сообщением "остановить оборудование", нажмите "ОК".
4. Отсоедините кабель USB от видеокамеры и ПК.



- Используйте прилагаемый кабель USB (производства компании Samsung).
- Не прилагайте чрезмерных усилий при подсоединении кабеля USB к гнезду USB или во время его извлечения.
- Подсоединяйте кабель USB только после того, как убедитесь, что вставляете кабель в правильное направление.
- В качестве источника питания рекомендуется использовать не батарейный блок, а адаптер переменного тока.
- При подсоединенном кабеле USB включение и выключение камеры может привести к неправильной работе ПК.
- В случае отсоединения кабеля USB от ПК или камеры во время передачи данных процесс передачи будет остановлен, а данные могут быть повреждены.
- При подключении кабеля USB к ПК через концентратор USB, а также других устройств USB одновременно видеокамера может работать ненадлежащим образом. В таком случае удалите все устройства USB с ПК и повторно подключите видеокамеру.
- В зависимости от типа компьютера программа Intelli-studio может не запускаться автоматически. В таком случае в папке "мой компьютер" откройте CD-ROM с программой Intelli-studio и запустите iStudio.Exe.
- После подключения кабеля USB, в соответствии с приложением (например, EmoDio), установленным на компьютере, определенная программа запускается первой.

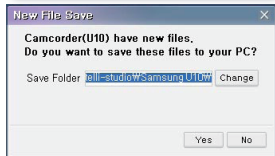
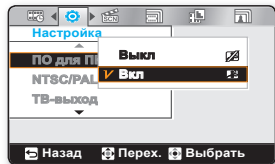

Шаг 2. О главном окне Intelli-studio

- После запуска Intelli-studio в главном окне отображаются эскизы видео- и фотофайлов.

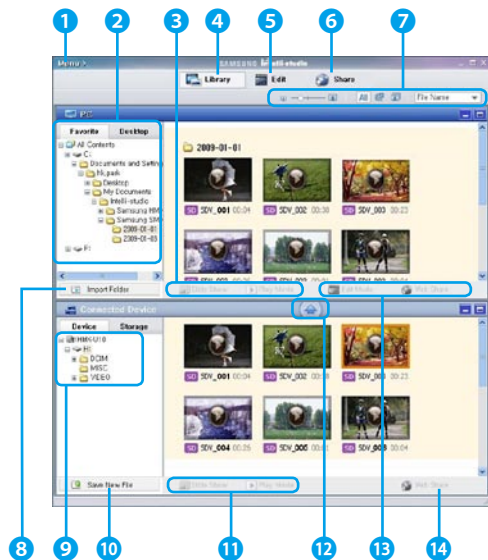

- Элементы меню
- Выбор вкладки “Рабочий стол” или “Избранное” на ПК .
- П оказ слайдов фотографий с ПК .
Воспроизведение видеофайлов с ПК .
- П ереход в библиотеку ПК или подключенной видеокамеры.
- В ключения режима редактирования.
- В ключения режима совместного использования.
- И зменение размера эскизных указателей.
Отображение всех файлов (видеозаписи и фотографии).
- Отображение файлов фотографий.
Отображение видеофайлов. Сортировка файлов.
- И мпорт папок с ПК .
- В ыбор подключенной видеокамеры или накопителя.
- С охранение файлов на ПК .
- П оказ слайдов фотографий с подключенной видеокамеры.
Воспроизведение видеофайлов с подключенной видеокамеры.
- С охранение выбранного файла на ПК .
- П еремещение выбранного файла на ПК в режим редактирования. Перемещение выбранного файла на ПК в режим совместного использования.
- П еремещение выбранного файла на подключенной видеокамере в режим совместного использования.

ИСПОЛЬЗОВАНИЕ ВИДЕОКАМЕРЫ С КОМПЬЮТЕРОМ ПОД УПРАВЛЕНИЕМ ОС Windows

Шаг 3. Воспроизведение видеофайлов (или фотографий)

- С помощью программы Intelli-Studio можно легко воспроизводить записанные файлы.
1. Запустите программу Intelli-Studio. ➔стр. 64
 2. Нажмите необходимую папку для отображения записей.
 - В зависимости от выбранного источника на экране отобразится список эскизов видеофайлов (или фотографий).
 3. Выберите видеозапись (или фотографию) и щелкните ее дважды, чтобы начать воспроизведение.
 - Начнется воспроизведение, и отобразятся элементы управления.



Программа Intelli-studio поддерживает такие форматы файлов:
- Форматы видео: MP4 (Видео: H.264, Аудио: AAC), WMV (WMV 7/8/9)
- Форматы фотофайлов: JPG, GIF, BMP, PNG, TIFF



Шаг 4. Редактирование видео (или фотографий)

С помощью Intelli-Studio можно различными способами редактировать видеофайлы или фотографии.

- Выберите видеофайл (или фотографию), которую необходимо отредактировать, после чего щелкните значок "EDIT" (едактир.).

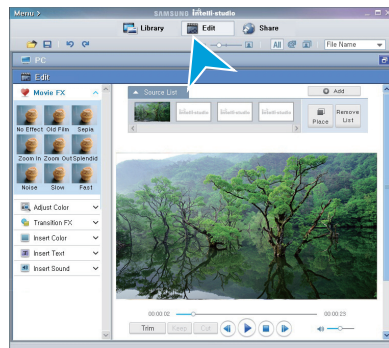

Шаг 5. Публикация видео/фотографий в Интернете

Обменивайтесь своими записями со всем миром, одним нажатием кнопки загружая фотографии и видеозаписи непосредственно на веб- сайт.

1. Чтобы это сделать, нажмите **"Share" (Обмен)** в главном окне видео.
2. Нажмите **"Add" (Добавить)** и переместите видеозапись или фотографию (перетащите), которую необходимо загрузить, в окно обмена.
 - Выбранный файл отображается в окне обмена.
3. Щелкните сайт, на которой необходимо загрузить файлы.
 - Можно выбрать "YouTube", "Flicker" или любой другой сайт, который вы выбрали для управления загрузкой данных.
4. Чтобы начать загрузку, щелкните **"Upload to Share Site" (Загрузить на сайт)**.
 - Отобразится окно с запросом о предоставлении идентификатора и пароля.
5. ведите имя и пароля, чтобы получить доступ.
 - Доступ к контенту сайта может быть ограничен в зависимости от настроек доступа в Интернет.



- Чтобы получить подробную информацию об использовании IntelliStudio, см. справку, щелкнув **"Menu" (Меню) → "Help" (Справка)**.
- С помощью одного нажатия кнопки **обмена (U)** можно легко загружать видеозаписи, обозначенные значком обмена, на YouTube и другие веб-сайты.

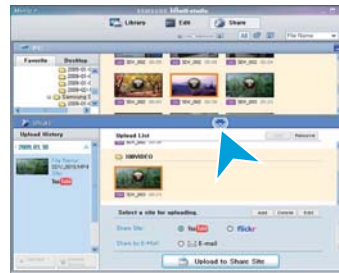
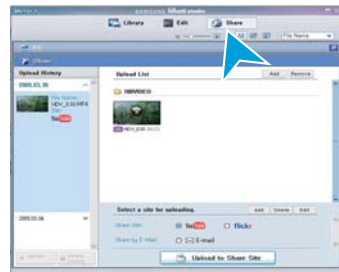

ИСПОЛЬЗОВАНИЕ ВИДЕОКАМЕРЫ С КОМПЬЮТЕРОМ ПОД УПРАВЛЕНИЕМ ОС Windows

прямая загрузка видеозаписей на веб-сайт YouTube

С помощью кнопки **обмена** (⏪) одним нажатием можно загружать видеозаписи непосредственно на веб-сайт и обмениваться ними. Просто нажмите кнопку **обмена** (⏪) в то время, когда видеочасть подключена к компьютеру под управлением Windows с помощью кабеля USB.

Шаг 2

Следует предварительно установить значок обмена на тех видеозаписях, которые необходимо загрузить непосредственно на веб-сайт YouTube. Нажмите кнопку ▲/▼/◀/▶, чтобы выбрать необходимое видеоизображение в виде эскизных указателей, после чего нажмите кнопку обмена (⏪).

- На выбранных видеозаписях появится значок обмена (⏪).
- Можно установить значок обмена на выбранных видео с помощью меню. ➔ стр. 53

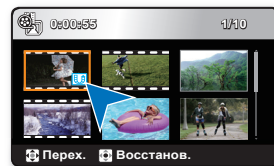

Шаг 2

Подключите видеочасть к ПК с помощью кабеля USB (входит в комплект). ➔ стр. 64

- Программа Intelli-studio автоматически запускается после подключения видеочасти к компьютеру под управлением Windows (если установлен параметр "ПО для ПК: Вкл.").

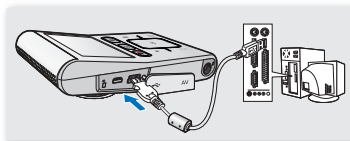

Шаг 3

Просто нажмите кнопку обмена (↔) в то время, когда видеочасть подключена к компьютеру с помощью кабеля USB.

- На экране обмена отобразятся выбранные видеозаписи со значками обмена.
 - Чтобы начать загрузку, щелкните **«Да»**.
 - Если необходимо выполнить загрузку сразу же без отображения всплывающего окна обмена, см. **«Intelli-studio не отображает список файлов со значком обмена на подключенном устройстве»**.
-  • Во время загрузки на веб-сайт youtube формат выбранных видеозаписей преобразуется в формат, который воспроизводится веб-сайтом youtube. Время загрузки может изменяться в зависимости от состояния компьютера и работы сети.
- Нет гарантии того, что загрузка будет успешно выполнена, и того, что в результате изменений в работе сервера функция загрузки видеозаписей будет активна.
 - Для получения подробной информации про youtube посетите веб-сайт: <http://www.youtube.com/>
 - Веб-сайт youtube и его работа с загруженной информацией лицензированы согласно YouTube LLC. Загрузка информации на веб-сайт youtube не является дополнением в работе продукта, лицензированного YouTube LLC.
 - Если у вас нет учетной записи на этом веб-сайте, необходимо зарегистрироваться, чтобы перейти к авторизации.
 - Согласно политике youtube прямая загрузка видеофайлов может быть недоступна для вашей страны или региона.

ИСПОЛЬЗОВАНИЕ ВИДЕОКАМЕРЫ С КОМПЬЮТЕРОМ ПОД УПРАВЛЕНИЕМ ОС Windows

Установка программы Intelli-Studio на компьютере под управлением Windows

- Если на компьютере под управлением Windows установлена программа Intelli-Studio, без подключенной камеры программа работает быстрее чем с ней. Кроме этого, программа обновляется автоматически и запускается непосредственно на компьютере под управлением Windows.
- Чтобы установить программу Intelli-Studio на компьютере под управлением Windows, необходимо выполнить приведенные ниже действия. Щелкните **"Menu" (Меню)** → **"Install Intelli-studio on PC."** на экране Intelli-Studio.

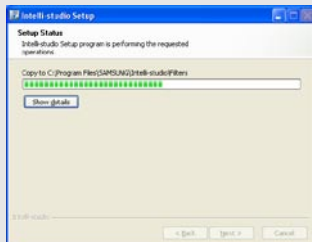
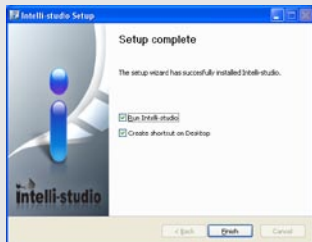
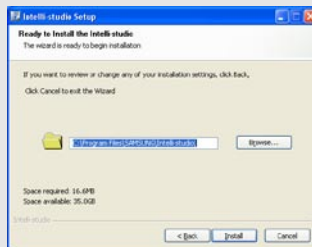

ИСПОЛЬЗОВАНИЕ В КАЧЕСТВЕ СЪЕМНОГО НОСИТЕЛЯ ДАННЫХ

Можно передать или скопировать записанные данные на компьютер под управлением Windows, подключив кабель USB к видеокамере.

Шаг 1. Просмотр содержимого носителя (карты памяти)

1. Проверьте параметр “ПО для ПК: Выкл”. ➔стр. 60
2. Вставьте карту памяти в видеокамеру.
3. Подключите видеокамеру к ПК с помощью кабеля USB. ➔стр. 64
 - На экране ПК отобразится окно “съемный диск” или Samsung.
 - При подключении USB отобразится съемный диск.
 - Выберите “открывать папки для просмотра файлов с помощью проводника Windows” и нажмите “ОК”.
4. Отобразятся папки, которые хранятся на носителе.
 - В разных папках хранятся файлы разных типов.



- Если окно “съемный диск” не отображается, проверьте соединение (➔стр. 64) Или снова выполните шаги 1 и 3.
- Если съемный диск не отображается автоматически, откройте папку съемного диска в окне “мой компьютер”.
- Если подключенный диск видеокамеры не открывается или контекстное меню, которое открывается нажатием правой кнопки мыши, отображается неправильно, возможно, компьютер заражен вирусом autorun. Рекомендуется обновить антивирусное программное обеспечение до последней версии.

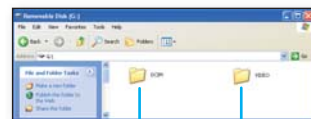
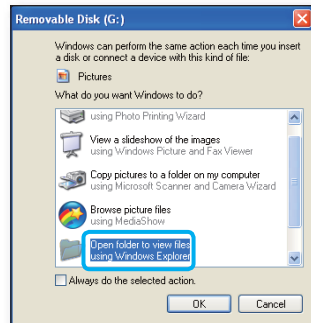

Фото

Видео

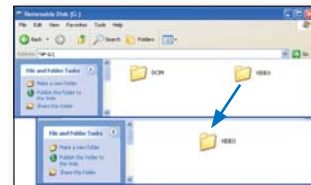

ИСПОЛЬЗОВАНИЕ ВИДЕОКАМЕРЫ С КОМПЬЮТЕРОМ ПОД УПРАВЛЕНИЕМ ОС Windows

Структура папок и файлов носителя

- Структура папок и файлов носителя приведена ниже.
- Не изменяйте и не удаляйте произвольно имя папки или файла. иначе они будут недоступны для воспроизведения.

файл видеозаписи (H.264) ①

- Видеозаписи с качеством HD (1920x1080 30р, 1280x720 60р или 1280x720 30р) имеют формат HDV_####.MP4.
- Видеозаписи с качеством SD сохраняются в формате SDV_####.MP4.
- Номер файла автоматически увеличивается при создании нового файла видеозаписи.
- В одной папке может храниться до 9999 файлов. При создании более 9999 файлов создается новая папка.

файл фотографии ②

- Как и в файлах видеозаписей, номер файла автоматически увеличивается при создании нового файла изображения.
- Максимально допустимое число файлов соответствует таковому значению для файлов фотографий. в новой папке сохраняются файлы, начиная с SAM_0001.JPG.
- Увеличение номера в имени папки происходит в следующем порядке: 100PHOTO → 101PHOTO и т.д.
- В одной папке может храниться до 9999 файлов. при создании более 9999 файлов создается новая папка.

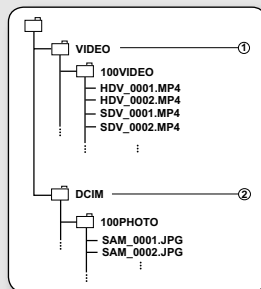

формат изображения

Видеозапись

- Видеозаписи сжимаются в формате H.264. расширение файлов: “.MP4.”
- См. информацию о разрешении видео на стр. 43.

фотографии

- Фотографии сжимаются в формате JPEG (Joint Photographic Experts Group). расширение файла - “JPG”.
- См. информацию о разрешении фотографий на стр. 44.



- Если 9999-й файл создан в 999-й папке (например, HDV_9999.MP4 создан в папке 999 VIDEO), новую папку создать нельзя. выполните резервное копирование файлов на компьютер и отформатируйте карту памяти, затем сбросьте нумерацию файлов в меню.
- Для правильного воспроизведения видеозаписи видеоканалы необходимы имена оригинальной папки и файла, поэтому изменять название записанного видеофайла нельзя.
- Эта видеочка оснащена системой NTSC для видеокодирования. Но эффективная выходная мощность зависит от настройки пользователя. ➔стр. 43

ПОДКЛЮЧЕНИЕ К ДРУГИМ УСТРОЙСТВАМ

Записанные видеоизображения и фотографии можно просмотреть на большом экране, подключив видеокамеру к телевизору высокой четкости или обычному телевизору.

ПОДКЛЮЧЕНИЕ К ТЕЛЕВИЗОРУ

ПРЕДВАРИТЕЛЬНАЯ ПРОВЕРКА

- Настройте выходной видеосигнал согласно системе цветного телевидения подключенного телевизора (NTSC/PAL). ➔ стр. 60
- Установите выходной видеосигнал для телевизора с помощью функции **“ТВ-выход”**. ➔ стр. 60
- В качестве источника питания для видеокамеры со встроенной памятью рекомендуется использовать адаптер переменного тока.

Подключение к телевизору высокой четкости

Для воспроизведения видеоизображений с качеством HD (1080/30р, 720/60р, или 720/30р) необходим телевизор высокой четкости (HDTV).

Подключите видеокамеру к телевизору высокой четкости с помощью компонентного/AV-кабеля (Y/Pb/Pr, Audio L/R).

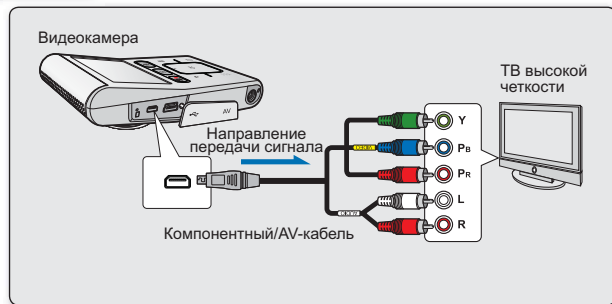

- Не прилагайте чрезмерных усилий при подсоединении/отсоединении кабелей.
- При подключении компонентного/AV-кабеля убедитесь, что цвет кабеля соответствует цвету разъема телевизора.
- Для получения дополнительной информации о подключении см. руководство пользователя телевизора.
- Если у вас цифровой телевизор стандартной четкости, то используется такое же кабельное подключение, как указано выше, однако записанные файлы воспроизводятся со стандартной четкостью. (Если указано **“ТВ-выход: Компонент 576р** или **Компонент 576i”**). ➔ стр. 60

ПОДКЛЮЧЕНИЕ К ДРУГИМ УСТРОЙСТВАМ

Подключение К Телевизору Стандартной Четкости (16:9/4:3)

Это соединение используется при преобразования изображений, записанных с качеством HD, в изображения с качеством SD для воспроизведения. При воспроизведении видеоизображений с качеством HD (1080/30p, 720/60p, или 720/30p) на телевизоре стандартной четкости, изображения преобразовываются в формат 480/60p.

1. Задайте для параметра **"ТВ-выход"** значение **"Композит."**. ➔ стр. 60
2. Подключите видеокамеру к телевизору с помощью компонентного/AV-кабеля (**Video, Audio L/R**).



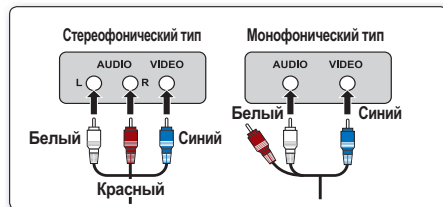
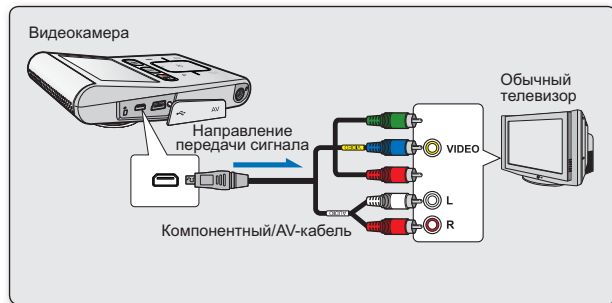

При подключении компонентного/AV-кабеля убедитесь, что его цвет соответствует цвету разъема телевизора. Разъем синего цвета может не соответствовать разъему видеовхода телевизора (обычно желтого цвета).



ПРОСМОТР НА ЭКРАНЕ ТЕЛЕВИЗОРА

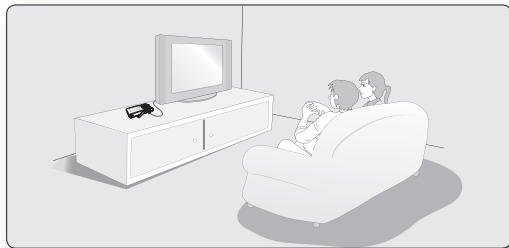









1. Включите телевизор и установите переключатель входного сигнала в положение для входного сигнала с устройства, к которому подключена видеокамера со встроенной памятью.
 - Этот вход часто называют линейным. для получения информации о способе переключения на входной сигнал для телевизора см. руководство пользователя телевизора.
2. Включите видеокамеру со встроенной памятью.
 - Нажмите кнопку **Режим** (), чтобы выбрать режим воспроизведения. ➔ стр. 19
 - Изображение, отображаемое на видеокамере со встроенной памятью, отобразится на экране телевизора.
3. Выполните воспроизведение.
 - Воспроизведение, запись или настройку меню можно выполнить во время просмотра на экране телевизора.



- 
 - Если для параметра "ТВ-показ" установлено значение "**Выкл**", экранное меню не отображается на экране телевизора. ➔ стр. 61
 - Когда к видеокамере подключается компонентный/AV-кабель, встроенный громкоговоритель или ЖК-экран автоматически выключаются, а шкала громкости становится недоступной для регулировки.

Отображение изображения в зависимости от форматного соотношения ЖК-дисплея и экрана телевизора

■ Значок ● Тема

	Запись	фото	ЖК-дисплей	Телевизор	
				16:9	4:3
16:9					
4:3					

ПОДКЛЮЧЕНИЕ К ДРУГИМ УСТРОЙСТВАМ

ЗАПИСЬ ИЗОБРАЖЕНИЙ НА ВИДЕОМАГНИТОФОН ИЛИ УСТРОЙСТВО ЗАПИСИ DVD/HDD

Можно записывать изображения, воспроизводимые на данной видеокамере со встроенной памятью, на других видеоустройствах, например видеомагнитофонах или устройствах записи DVD/HDD.

ПРЕДВАРИТЕЛЬНАЯ ПРОВЕРКА

- Настраивает выходной видеосигнал согласно системе цветного телевидения подключенного видеоборудования (NTSC/PAL). ➔стр. 60
- Задайте для параметра **“ТВ-выход”** значение **“Композит.”**. ➔стр. 60

Используйте компонентного/AV- кабеля (Video, Audio L/R) для подключения видеокамеры со встроенной памятью к другому видеоустройству, как показано на следующем рисунке.

1. Нажмите кнопку **Режим** (⏮), чтобы выбрать режим воспроизведения. ➔стр. 19
2. Выберите записанные изображения в виде эскизных указателей, а затем нажмите кнопку **OK**.
3. Нажмите кнопку записи на подключенном устройстве.
 - Видеокамера со встроенной памятью начнет воспроизведение, и записывающее устройство начнет запись.

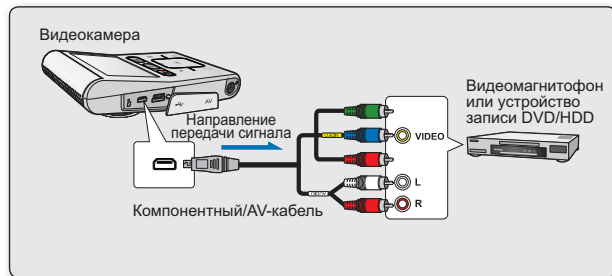

 Обязательно используйте адаптер переменного тока для подключения видеокамеры со встроенной памятью к сетевой розетке переменного тока, чтобы предотвратить отключение питания от батареи во время записи на другое видеоустройство.

обслуживание и дополнительная информация

ОБСЛУЖИВАНИЕ

Видеокамера со встроенной памятью является устройством, которое разработано и собрано квалифицированными специалистами, поэтому требует бережного обращения. Указания, приведенные ниже, помогут выполнить гарантийные обязательства и позволят использовать устройство долгие годы.

- ⊕ Для безопасного хранения видеокамеры со встроенной памятью ее следует выключать.
 - Отсоедините адаптер переменного тока. ➔стр. 14
 - Извлеките карту памяти. ➔стр. 27

Меры предосторожности при хранении

- **Не оставляйте видеокамеру со встроенной памятью в местах, где в течение длительного времени поддерживается очень высокая температура.**
Температура внутри закрытого транспортного средства или чемодана может быть очень высокой в жаркое время года. Если оставить видеокамеру со встроенной памятью в подобном месте, это может привести к неполадкам в ее работе или повреждению корпуса. Не подвергайте видеокамеру со встроенной памятью воздействию прямых солнечных лучей или не размещайте ее вблизи нагревательных приборов.
- **Не храните видеокамеру со встроенной памятью в местах с повышенной влажностью или чрезмерно запыленных местах.**
Пыль при попадании в корпус видеокамеры со встроенной памятью может привести к неполадкам в работе камеры. Если уровень влажности слишком высокий, объектив может заплесневеть и видеокамеру со встроенной памятью будет невозможно использовать. При помещении видеокамеры со встроенной памятью на хранение в шкаф и т.п. рекомендуется положить видеокамеру в футляр вместе с влагопоглотителем.
- **Не храните видеокамеру со встроенной памятью в местах, подверженных воздействию сильных магнитных полей или сильной вибрации.**
Это может вызвать неисправности.

Чистка видеокамеры со встроенной памятью

- ⊕ **Перед выполнением чистки выключите видеокамеру со встроенной памятью и извлеките батарейный блок или отключите адаптер переменного тока.**
- **Чистка внешней поверхности**
 - Аккуратно протрите поверхность мягкой сухой тканью. Не прилагайте чрезмерных усилий при чистке, а просто слегка протрите поверхность.
 - Для чистки видеокамеры не используйте бензин или растворитель. Внешнее покрытие может облупиться, а чехол - потерять форму.
- **Чистка ЖК-дисплея**
Аккуратно протрите поверхность мягкой сухой тканью. Старайтесь не повредить дисплей.
- **Чистка объектива**
Используйте дополнительно приобретаемую воздушную подушку для сдувания пыли и других мельчайших частиц. Не протирайте объектив с помощью ткани или пальцами. Если необходимо, осторожно протрите объектив с помощью специальных салфеток для чистки объектива.
 - Если оставить объектив грязным, на нем может появиться плесень.
 - Если объектив кажется затемненным, отключите видеокамеру со встроенной памятью и оставьте ее на 1 час.

обслуживание и дополнительная информация

ДОПОЛНИТЕЛЬНАЯ ИНФОРМАЦИЯ

ЖК-дисплей

- **Защита ЖК-дисплея от повреждения**
 - Не нажимайте на дисплей слишком сильно и не стучите по нему.
 - Не кладите видеокамеру ЖК-дисплеем вниз.
- **Чтобы продлить срок службы дисплея, не протирайте его грубой тканью.**
- **При использовании ЖК-дисплея помните о следующих явлениях. Они не являются неисправностями.**
 - Во время использования видеокамеры поверхность вокруг ЖК-дисплея может нагреваться.
 - Если питание остается включенным в течение длительного периода времени, поверхность вокруг ЖК-дисплея сильно нагревается.

ИСПОЛЬЗОВАНИЕ ВИДЕОКАМЕРЫ СО ВСТРОЕННОЙ ПАМЯТЬЮ ЗА ГРАНИЦЕЙ

- В каждой стране и регионе существует своя энергетическая система и система цвета.
- Перед использованием видеокамеры со встроенной памятью за рубежом следует проверить следующее.

Источники питания

Прилагаемый адаптер переменного тока оснащен системой автоматического выбора напряжения в диапазоне от 100 до 240 В переменного тока. Видеокамеру можно использовать в любых странах/регионах, если использовать прилагаемый адаптер переменного тока в диапазоне от 100 до 240 В переменного тока, 50/60 Гц. При необходимости используйте имеющийся в продаже адаптер переменного тока, соответствующий конструкции настенной розетки.

Системы цветного телевидения

Данная видеокамера использует систему NTSC. При воспроизведении или копировании записей формата NTSC на внешнем устройстве настройте выходной видеосигнал согласно системе цветного телевидения подключенного видеоборудования. ➤стр 60

Страны/регионы, в которых используется стандарт PAL

Австралия, Австрия, Бельгия, Болгария, Китай, СНГ, Чешская Республика, Дания, Египет, Финляндия, Франция, Германия, Греция, Великобритания, Нидерланды, Гонконг, Венгрия, Индия, Иран, Ирак, Кувейт, Ливия, Малайзия, Маврикий, Норвегия, Румыния, Саудовская Аравия, Сингапур, Словацкая Республика, Испания, Швеция, Швейцария, Сирия, Таиланд, Тунис и т. д.

Страны/регионы, в которых используется стандарт NTSC

Багамские острова, Канада, Центральная Америка, Япония, Корея, Мексика, Филиппины, Тайвань, Соединенные Штаты Америки и т. д.



Снимать с помощью видеокамеры со встроенной памятью и просматривать изображения на ЖК-дисплее можно в любой точке мира.

ПОИСК И УСТРАНЕНИЕ НЕИСПРАВНОСТЕЙ

ПОИСК И УСТРАНЕНИЕ НЕИСПРАВНОСТЕЙ







- ❖ Перед обращением в сервисный центр Samsung попробуйте выполнить приведенные ниже инструкции. Они могут сэкономить время и деньги на ненужный вызов.

Предупреждающие индикаторы и сообщения

Источник питания

Сообщение	Значок	Сообщает, что...	Действие
Батарея разряжена	-	Батарейный блок почти разряжен.	<ul style="list-style-type: none">Зарядите батарейный блок.

Носители

Сообщение	Значок	Сообщает, что...	Действие
Вставить карту		В слот не вставлена карта памяти.	<ul style="list-style-type: none">Вставьте карту памяти.
Карта заполнена		Для выполнения записи на карте памяти недостаточно места.	<ul style="list-style-type: none">Удалите ненужные файлы с карты памяти.Выполните резервное копирование файлов на компьютер или другой носитель и удалите файлы из встроенной памяти.Поменяйте карту памяти на другую, на которой имеется достаточно свободного места.
Ошибка карты		Карта памяти по какой-то причине не распознается.	<ul style="list-style-type: none">Отформатируйте карту памяти или замените на новую.
Память защищена!		На карте SDHC/SD установлена защита от записи.	<ul style="list-style-type: none">Снимите защиту от записи.
Карта не поддерживается		Эта карта памяти данной видеокамерой не поддерживается.	<ul style="list-style-type: none">Используйте рекомендуемую карту памяти.
Не отформатировано		Карта памяти не отформатирована.	<ul style="list-style-type: none">Отформатируйте карту памяти с помощью элемента меню.
Формат не поддерживается		Данная видеокамера не поддерживает формат изображения. Изображения записываются в другом формате с другого устройства.	<ul style="list-style-type: none">Формат изображения не поддерживается.Проверьте поддерживаемый формат файла. ➔ стр. 72Отформатируйте карту памяти с помощью элемента меню.
Низк. скор. карта. Уменьшите качество записи.	-	Недостаточная производительность карты памяти для выполнения записи.	<ul style="list-style-type: none">Поменяйте карту памяти на более быструю. ➔ стр. 29Изменить разрешение на более низкое.Изменить качество на более низкое.

поиск и устранение неисправностей

Запись

Сообщение	Значок	Сообщает, что...	Действие
Ошибка записи	-	Произошел сбой при записи данных на носитель.	<ul style="list-style-type: none">Отформатируйте носитель с помощью меню после выполнения резервного копирования важных файлов на компьютер или другое устройство хранения.
Макс. кол-во файлов Запись невозм.	-	Достигнуто предельное значение количества папок и файлов, и больше выполнять запись нельзя.	<ul style="list-style-type: none">Отформатируйте носитель с помощью элемента меню после выполнения резервного копирования важных файлов на компьютер или другое устройство хранения. Установите для параметра "Номер файла" значение "Сброс"
Макс. кол-во фотофайлов Запись фото невозм.	-	Достигнуто предельное значение количества папок и файлов, и больше выполнять съемку нельзя.	<ul style="list-style-type: none">Отформатируйте носитель с помощью элемента меню после выполнения резервного копирования важных файлов на компьютер или другое устройство хранения. Установите для параметра "Номер файла" значение "Сброс".

Воспроизведение

Сообщение	Значок	Сообщает, что...	Действие
Ошибка чтения	-	Произошел сбой при чтении данных с носителя.	<ul style="list-style-type: none">Отформатируйте носитель с помощью меню после выполнения резервного копирования важных файлов на компьютер или другое устройство хранения.



В случае конденсации прежде чем использовать видеокамеру, положите ее на некоторое время в другое место

- Что такое конденсация?
Конденсация возникает, когда видеокамеру со встроенной памятью переносят в место с существенно отличающейся температурой. Иными словами, водяные пары в воздухе превращаются в водяные капли вследствие разницы температур и вода конденсируется в виде капель росы на внутренних или внешних линзах объектива видеокамеры со встроенной памятью, а также на отражающей линзе. В этом случае функции записи и воспроизведения видеокамеры со встроенной памятью временно невозможно будет использовать. Кроме того, это может привести к неправильной работе или повреждению видеокамеры со встроенной памятью, если конденсация произошла, когда устройство было включено.
- Что можно сделать?
Выключите питание и оставьте видеокамеру в сухом месте на 1–2 часа.
- Когда происходит конденсация?
Если устройство перенести в место с более высокой температурой или при резком использовании в месте с высокой температурой возникает конденсация влаги.
 - При съемке на улице в холодную погоду зимой и последующем использовании в помещении.
 - При съемке на улице в жаркую погоду после нахождения в помещении или в автомобиле, где использовался кондиционер.

Перед отправкой видеокамеры в ремонт.

- Если с помощью этих инструкций не удастся решить проблему, обратитесь в ближайший сервисный центр Samsung.

- ❖ При возникновении любой проблемы во время использования видеокamеры проверьте следующее, прежде чем обратиться в сервисный центр для ее ремонта. Если с помощью этих инструкций не удается решить проблему, обратитесь в ближайший сервисный центр Samsung.

Симптомы и решения

Питание

Неисправность	Объяснение/решение
Видеокamera не включается.	<ul style="list-style-type: none"> • Зарядите батарейный блок. • При использовании адаптера переменного тока убедитесь, что он правильно подключен к настенной розетке. • Отсоедините адаптер переменного тока и снова подключите источник питания к видеокamере, прежде чем включить ее.
Питание отключается автоматически.	<ul style="list-style-type: none"> • Установлено ли для параметра “Автовыключение” значение “5 мин”? Если в течение 5 минут не нажата никакая кнопка, видеокamera со встроенной памятью выключается автоматически (“Автовыключение”). • Чтобы отключить эту настройку, установите для параметра “Автовыключение” значение “Выкл.” ➔ стр. 59 • Батарейный блок почти разряжен. Зарядите батарейный блок. • Используйте адаптер питания переменного тока.
Питание невозможно отключить.	<ul style="list-style-type: none"> • Отсоедините адаптер переменного тока и снова подключите источник питания к видеокamере, прежде чем включить ее.
Батарейный блок быстро разряжается.	<ul style="list-style-type: none"> • Слишком низкая температура для эксплуатации видеокamеры. • Батарейный блок не полностью заряжен. Снова зарядите батарейный блок. • Истек срок службы батарейного блока, его зарядка невозможна. Обратитесь в ближайший сервисный центр Samsung.

Отображение

Неисправность	Объяснение/решение
Записанное изображение уже или шире исходного.	<ul style="list-style-type: none"> • Прежде чем выполнять запись, следует проверить размер, заданный для записи. ➔ стр. 43-44
На экране отображается неизвестный индикатор.	<ul style="list-style-type: none"> • На экране отображается индикатор или сообщение предупреждения. ➔ стр. 79-80
На ЖК-дисплее отображается остаточное изображение.	<ul style="list-style-type: none"> • Это случается, потому что вы отсоединяете адаптер переменного тока перед выключением видеокamеры.
Изображение на ЖК-дисплее темное.	<ul style="list-style-type: none"> • Слишком яркое освещение. Настройте яркость и угол обзора ЖК-дисплея.



поиск и устранение неисправностей

Носители

Неисправность	Объяснение/решение
Не работают функции карты памяти.	<ul style="list-style-type: none">Надежно вставьте карту памяти в видеокамеру. ➔стр. 27Если используется карта памяти, отформатированная на компьютере, повторно отформатируйте ее непосредственно на видеокамере. ➔стр. 57
Невозможно удалить изображение.	<ul style="list-style-type: none">Невозможно удалить изображения, для которых защита установлена на другом устройстве. Снимите защиту с изображения на этом устройстве. ➔стр. 50Снимите защиту от записи на карте памяти (Карта памяти SDHC и т. д.), если она имеется. ➔стр. 28
Невозможно выполнить форматирование карты памяти.	<ul style="list-style-type: none">Снимите защиту от записи на карте памяти (Карта памяти SDHC и т. д.), если она имеется. ➔стр. 28Перед форматированием скопируйте важные файлы на компьютер. Компания Samsung не несет ответственности за потерю данных. (Рекомендуется копировать данные на компьютер или другой носитель.)
Имя файла с данными отображается неверно.	<ul style="list-style-type: none">Возможно, файл поврежден.Формат файла не поддерживается данной видеокамерой.Если структура каталога не соответствует требованиям международного стандарта, отображается только имя файла.

Запись

Неисправность	Объяснение/решение
При нажатии кнопки начала/остановки записи (📹🔴) запись не начинается.	<ul style="list-style-type: none">Для выполнения записи на носителе недостаточно свободного места.Проверьте, вставлена ли карта памяти или установлен ли язычок защиты от записи в положение блокировки.Видеокамера перегрелась. Выключите видеокамеру и оставьте ее на некоторое время в прохладном месте.Внутри камеры появилась влага (конденсат). Выключите видеокамеру и оставьте ее приблизительно на 1 час в прохладном месте.
Реальное время записи меньше, чем теоретическое время записи.	<ul style="list-style-type: none">Предполагаемое время записи может отличаться от реального; это зависит от содержания и используемых функций.При записи быстро перемещающегося объекта увеличивается скорость передачи бит и, следовательно, для сохранения такой записи требуется больше места, что может привести к сокращению времени, доступного для записи.

Неисправность	Объяснение/решение
Запись останавливается автоматически.	<ul style="list-style-type: none"> На носителе не осталось свободного места для записи. Выполните резервное копирование важных файлов на компьютер и отформатируйте носитель или удалите ненужные файлы. При использовании карты памяти с низкой скоростью записи видеокamera со встроенной памятью автоматически останавливает запись видеоизображений, после чего на ЖК-дисплее отображается соответствующее сообщение.
При записи слишком ярко освещенного объекта появляются вертикальные линии.	<ul style="list-style-type: none"> Видеокamera со встроенной памятью не может выполнять запись при таком уровне яркости.
Если во время записи на экран падают прямые солнечные лучи, экран на короткое время становится красным или черным.	<ul style="list-style-type: none"> Не допускайте воздействия прямых солнечных лучей на экран ЖК-дисплея видеокamеры со встроенной памятью.
Дата/время не отображаются во время записи.	<ul style="list-style-type: none"> Для параметра "Настр. часов" установлено значение Выкл. Установите для параметра "Настр. часов" значение Вкл. ➔ стр. 25
Звуковой сигнал не воспроизводится.	<ul style="list-style-type: none"> Установите для параметра "Звук сигнал" значение "Вкл.". ➔ стр. 58 При записи видео звуковой сигнал временно отключается. Когда к видеокamере со встроенной памятью подключается компонентный/AV-кабель, звуковой сигнал автоматически выключается.
Существует небольшое различие во времени между моментом, в который была нажата кнопка начала/остановки записи (), и моментом, в который началась/закончилась запись видео.	<ul style="list-style-type: none"> При использовании видеокamеры может быть небольшая задержка по времени между моментом нажатия кнопки начала/остановки записи (), и моментом действительного начала/остановки записи видео. Это не является ошибкой.
Запись останавливается.	<ul style="list-style-type: none"> Видеокamera перегрелась. Выключите видеокamеру и оставьте ее на некоторое время в прохладном месте. Внутри камеры появилась влага (конденсат). Выключите видеокamеру и оставьте ее приблизительно на 1 час в прохладном месте.
Невозможно записать фотографию.	<ul style="list-style-type: none"> Переведите видеокamеру в режим записи. ➔ стр. 19 Снимите защиту от записи на карте памяти, если она установлена. На носителе не осталось свободного места. Используйте новую карту памяти или отформатируйте носитель. ➔ стр. 57 Или удалите ненужные изображения. ➔ стр. 49
Недоступна будет также функция цифрового зума.	<ul style="list-style-type: none"> Если разрешение видеофайла установлено на 1080/30р или Замедленное, функция цифрового зума будет недоступна. Выберите другое разрешение видеофайла.

Настройка изображения во время записи

Неисправность	Объяснение/решение
Объект находится за пределами фокуса.	<ul style="list-style-type: none"> Эта видеокamera не имеет функции управления фокусом, которая настраивается пользователем. Минимальное фокусное расстояние между видеокamерой и объектом – 1,3 м.
Изображение слишком яркое, мигает или отображается другим цветом.	<ul style="list-style-type: none"> Это происходит во время записи изображений при освещении люминесцентной, натриевой или ртутной лампой. Отмените выбор "ISCENE", чтобы свести данный эффект к минимуму. ➔ стр. 42

поиск и устранение неисправностей

Воспроизведение на видеокамере со встроенной памятью

Неисправность	Объяснение/решение
При нажатии кнопки воспроизведения (Воспр./Пауза) воспроизведение не начинается.	<ul style="list-style-type: none">• Нажмите кнопку Режим (), чтобы установить режим воспроизведения видео.• Файлы изображения, записанные с помощью другого устройства, могут не воспроизводиться на используемой видеокамере со встроенной памятью.• Проверьте совместимость карты памяти. ➔ стр. 28
Функции пропуска или поиска не работают.	<ul style="list-style-type: none">• Если температура внутри видеокамеры слишком высокая, эти функции могут не работать. Отключите видеокамеру, подождите несколько секунд, а затем включите ее снова.
Воспроизведение неожиданно прерывается.	<ul style="list-style-type: none">• Убедитесь в том, что адаптер переменного тока подключен и функционирует надлежащим образом.
Во время воспроизведения видео, записанного в режиме длительной записи, звук неслышен.	<ul style="list-style-type: none">• Функция длительной записи не поддерживает запись входящего звукового сигнала. (запись без звука)
Фотографии, хранящиеся на носителе, не отображаются с действительным размером.	<ul style="list-style-type: none">• Фотографии, записанные на другом устройстве, могут не отображаться с действительным размером. Это не является ошибкой.

Воспроизведение на других устройствах (телевизор и т.д.)

Неисправность	Объяснение/решение
Не отображается изображение или не слышен звук на подключенном устройстве.	<ul style="list-style-type: none">• Подключите аудиощтекер компонентного/AV-кабеля к видеокамере или подключенному устройству (телевизору, видеокамере HD и т. д.). (красный - правый, белый - левый)• Соединительный кабель (Компонентный/AV-кабель и т.д.) подключен неправильно. Убедитесь, что соединительный кабель подсоединен к соответствующему гнезду. ➔ стр. 73-74• В комплект видеокамеры входит двойной компонентный/AV-кабель, который можно использовать одновременно как компонентный и AV-кабель. Используя компонентный/AV-кабель, необходимо установить выход телевизора и настроить меню "ТВ-выход". ➔ стр. 60
Изображение не отображается на телевизоре.	<ul style="list-style-type: none">• Настройте выходной видеосигнал согласно системе цветного телевидения подключенного телевизора. ➔ стр. 60
Изображение искажается на экране телевизора или проигрывателе ПК.	<ul style="list-style-type: none">• Режим отображения записанного видеофайла не соответствует устройству воспроизведения.• Видеофайл, записанный в режиме 16:9 wide, следует воспроизводить на телевизоре или ПК, который поддерживает режим экрана 16:9.

Подключение к компьютеру

Неисправность	Объяснение/решение
Если записаны фильмы, компьютер не распознает видеокамеру.	<ul style="list-style-type: none"> Отсоедините кабель USB от компьютера и видеокамеры, после чего перезапустите компьютер. Снова подключите кабель USB надлежащим образом.
Не удастся воспроизвести видеофайл на компьютере.	<ul style="list-style-type: none"> Для воспроизведения файла, записанного на видеокамере, требуется видекодек. Установите или запустите встроенное программное обеспечение редактирования (Intelli-studio). Убедитесь, что разъем вставлен в правильное направление, затем надежно подсоедините кабель USB к гнезду USB на видеокамере. Отсоедините кабель от компьютера и видеокамеры, после чего перезапустите компьютер. Снова подключите кабель надлежащим образом. Компьютер не имеет достаточных технических характеристик для воспроизведения видеофайла.
Intelli-studio работает ненадлежащим образом.	<ul style="list-style-type: none"> Выйдите из программы Intelli-studio и перезагрузите компьютер Windows. Встроенное на видеокамере программное обеспечение Intelli-studio не поддерживается операционной системой Macintosh. В меню настройки установите для параметра "ПО для ПК" значение "Вкл." В зависимости от типа компьютера программа Intelli-studio может не запускаться автоматически. В таком случае в папке "Мой компьютер" откройте CD-ROM с программой Intelli-studio и запустите iStudio.exe.
Изображение или звук, записанный на видеокамере, неверно воспроизводится с помощью компьютера.	<ul style="list-style-type: none"> Воспроизведение фильма или звука, записанного на некоторых видеокамерах, может временно приостанавливаться. Это не касается фильма или звука, скопированного на компьютер. Если видеокамера подключена к компьютеру, не поддерживающему Hi-speed USB(USB2.0), изображения или звук могут воспроизводиться неверно. Это не касается изображений или звука, скопированного на компьютер.
Воспроизведение на экране приостанавливается или искажено.	<ul style="list-style-type: none"> Проверьте требования к системе, необходимые для воспроизведения фильма. ➔ стр. 63 Закройте все другие приложения на используемом компьютере. Если записанный фильм воспроизводится на видеокамере, подключенной к компьютеру, в зависимости от скорости передачи изображения может воспроизводиться рывками. Скопируйте файл на компьютер и затем воспроизведите его.

поиск и устранение неисправностей

Подключение/перезапись на других устройствах (телевизор, устройство записи дисков DVD и т.д.)

Неисправность	Объяснение/решение
Перезапись изображений с помощью компонентного/AV-кабеля (Video, Audio L/R) выполняется некорректно.	<ul style="list-style-type: none">• Компонентный/AV-кабель (Video, Audio L/R) подключен неправильно. Убедитесь, что компонентный/AV-кабель (Video, Audio L/R) подсоединен к соответствующему гнезду, то есть к входному гнезду устройства, которое используется для перезаписи изображений с видеокамеры. ➔ стр. 76• В комплект видеокамеры входит двойной компонентный/AV-кабель, который можно использовать одновременно как компонентный и AV-кабель. Используя компонентный/AV-кабель, необходимо установить выход телевизора и настроить меню "ТВ-выход". ➔ стр. 60

Общие функции

Неисправность	Объяснение/решение
Дата и время отображаются неверно.	<ul style="list-style-type: none">• Возможно, видеокамера длительное время не использовалась. Возможно, закончился заряд резервной встроенной аккумуляторной батареи. ➔ стр. 25
Видеокамера не выключается или кнопки не функционируют надлежащим образом. Видеокамера не распознается компьютером.	<ul style="list-style-type: none">• Отсоедините адаптер переменного тока и снова подключите источник питания к видеокамере, прежде чем включить ее.• Для инициализации системы нажмите кнопку Сброс с помощью острого предмета, например, скрепки.• После завершения инициализации видеокамера будет автоматически включена. Функция перезагрузки системы не влияет на записанные изображения или пользовательские настройки.

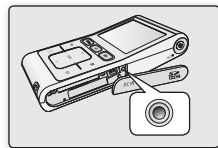

Меню

Неисправность	Объяснение/решение	
<p>Элементы меню отображаются серым цветом.</p>	<ul style="list-style-type: none"> • Во время записи/воспроизведения элементы, выделенные серым цветом, недоступны для выбора. • Если носитель не установлен, его невозможно выбрать и в меню он отображается тусклым цветом: "Инфо о пам.", "Формат" и т.д. • Существует несколько функций, которые невозможно использовать одновременно. В списке, приведенном ниже, представлены примеры неприемлемых сочетаний функций и элементов меню. Если требуется установить нужные функции, не выбирайте пере этим элементы, данные ниже. 	
	<p>Невозможно использовать</p>	<p>Вследствие выбора следующего параметра</p>
	<p>"Цифр. зум"</p>	<p>"Разрешение видео: [HD]1080/30р, Замедленное"</p>
	<p>"Разрешение видео" "Качество"</p>	<p>"Длительная зап.: Вкл"</p>
	<p>"Качество"</p>	<p>"Разрешение видео: Замедленное"</p>

Технические характеристики

Название модели: HMX-U10BP/U100BP/U10RP/U100RP/U10EP/U100EP/U10UP/U100UP/U10SP/U100SP

Система		
Видеосигнал	Запись	NTSC
	Выход	NTSC/PAL
Формат сжатия изображения	Формат H.264/AVC	
Формат сжатия звука	AAC (Advanced Audio Coding)	
Устройство отображения	CMOS (комплементарный металл-оксидный полупроводник) 1/2.3" (Макс.: 10МП)	
Объектив	F3.0, 1x (оптическое), 3.5x~4x (цифровое) (Разрешение видеофайла 1080/30, Замедленное исключается)	
Фокусное расстояние	7.9mm	
ЖК-дисплей		
Размер/число точек	2 дюйма, 154 т.цв.	
Система ЖК-дисплея	ЖК-дисплей с TFT-матрицей	
Разъемы		
Композитный выход	1 Vp-p (75Ω при нагрузке)	
Компонентный выход	Y: 1 Vp-p, 75Ω, Pв/PР, Сб/Сг: 0,350 Vp-p, 75Ω	
Audio output	-7,5 дБ (600Ω при нагрузке)	
Вывод USB	Разъем типа Mini-B	
Общее		
Источник питания	5,0 В (адаптер питания переменного тока), 3,7 В (литиево-ионный батарейный блок)	
Тип источника питания	Источник питания (100 В~240 В) 50/60 Гц, литиево-ионный батарейный блок (Встроенный тип)	
Потребляемая мощность	2.4 Вт	
Рабочая температура	0°~40°С (32°F~104°F)	
Влажность во время работы	10%~80%	
Температура хранения	-20°С ~ 60°С (-4°F ~ 140°F)	
Размеры (Ш x В x Г)	56 mm x 103mm x 15.5 mm (2.21" x 4.06" x 0.61")	
Вес	95 г (0.21 фунта, 3.35 oz) (Батарейный блок входит в комплект, Встроенный тип)	
Внутренний микрофон	Omni-directional stereo microphone	
Носитель	Карты памяти (SD/SDHC)	

- Технические характеристики и конструкция могут изменяться без уведомления.

обратитесь в SAMSUNG world wide

Если у Вас есть вопросы или предложения относительно продукции Samsung, обратитесь в центр поддержки покупателей SAMSUNG.

Region	Country	Contact Centre ☎	Web Site
North America	CANADA	1-800-SAMSUNG(726-7864)	www.samsung.com/ca
	MEXICO	01-800-SAMSUNG(726-7864)	www.samsung.com/mx
	U.S.A.	1-800-SAMSUNG(726-7864)	www.samsung.com/us
	ARGENTINE	0800-333-3733	www.samsung.com/ar
Latin America	BRAZIL	0800-124-421 4004-0000	www.samsung.com/br
	CHILE	800-SAMSUNG(726-7864)	www.samsung.com/cl
	Nicaragua	06-1800-5077267	www.samsung.com/nicaragua
	Honduras	800-7919267	www.samsung.com/honduras
	COSTA RICA	0-800-507-7267	www.samsung.com/cr
	ECUADOR	1-800-107267	www.samsung.com/ec
	EL SALVADOR	800-6529	www.samsung.com/el
	GUATEMALA	1-800-299-0013	www.samsung.com/gu
	JAMAICA	1-800-234-7267	www.samsung.com/jm
	PANAMA	800-7297	www.samsung.com/pa
	PUERTO RICO	1-800-682-3180	www.samsung.com/pr
	REP. DOMINICA	1-800-751-2676	www.samsung.com/dm
TRINIDAD & TOBAGO	1-800-SAMSUNG(726-7864)	www.samsung.com/tt	
VENEZUELA	0-800-100-5303	www.samsung.com/ve	
COLOMBIA	01-8000112112	www.samsung.com.co	
Europe	BELGIUM	02 201 2418	www.samsung.com/be (Dutch) www.samsung.com/be (French)
	CZECH REPUBLIC	800-SAMSUNG(800-726786)	www.samsung.com/cz
	DENMARK	8-SAMSUNG(7267864)	www.samsung.com/dk
	FINLAND	30-5227 515	www.samsung.com/fi
	FRANCE	01-4863 0000	www.samsung.com/fr
	GERMANY	01805 - SAMSUNG(726-7864 € 0.14/Min)	www.samsung.de
	HUNGARY	06-90-SAMSUNG(726-7864)	www.samsung.com/hu
	ITALY	800-SAMSUNG(726-7864)	www.samsung.com/it
	LUXEMBURG	02 261 03 710	www.samsung.com/lu
	NETHERLANDS	0900-SAMSUNG (0900-7267864) (€ 0.10/Min)	www.samsung.com/nl
	NORWAY	3-SAMSUNG(7267864)	www.samsung.com/no
	POLAND	0-801-SAMSUNG(12978), 022-907-93-33	www.samsung.com/pl
	PORTUGAL	80820-SAMSUNG(726-7864)	www.samsung.com/pt
	SLOVAKIA	800-SAMSUNG(726-7864)	www.samsung.com/sk
	SPAIN	902-1-SAMSUNG (902 114 678)	www.samsung.com/es
	SWEDEN	0771 726 7864 (SAMSUNG)	www.samsung.com/se
	U.K.	0845 SAMSUNG (7267864)	www.samsung.com/uk
	IRE	0818 717 100	www.samsung.com/ie
	AUSTRIA	0810-SAMSUNG(7267864 € 0.07/min)	www.samsung.com/at
Switzerland	0848-SAMSUNG(7267864, CHF 0.08/min)	www.samsung.com/ch (French)	
LITHUANIA	8-800-7777	www.samsung.com/lt	
LATVIA	8000-7267	www.samsung.com/lv	
ESTONIA	800-7267	www.samsung.com/ee	
CIS	RUSSIA	8-800-555-55-55	www.samsung.ru
	KAZAKHSTAN	8-10-800-500-55-500	www.samsung.com/kz_ru
	UZBEKISTAN	8-10-800-500-55-500	www.samsung.com/kz_ru
	KYRGYZSTAN	00-800-500-55-500	www.samsung.com/kz_ru
	TADJIKISTAN	8-10-800-500-55-500	www.samsung.com/kz_ru
	UKRAINE	8-800-502-0000	www.samsung.com/ua
Asia Pacific	Belarus	810-800-500-55-500	www.samsung.com/ua_ru
	Moldova	00-800-500-55-500	www.samsung.com/ua_ru
	AUSTRALIA	1300 362 803	www.samsung.com/au
	New Zealand	0800 SAMSUNG (0800 726 786)	www.samsung.com/nz
	CHINA	400-810-5858, 010-6476 1880	www.samsung.com/cn
	HONG KONG	3698-4698	www.samsung.com/hk
	INDIA	3030 8282 1800 110011, 1800 3000 8282	www.samsung.com/in
	INDONESIA	0800-112-8888	www.samsung.com/id
	MALAYSIA	1800-86-9999	www.samsung.com/my
	PHILIPPINES	1-800-10-SAMSUNG(726-7864), 1-800-3-SAMSUNG(726-7864), 1-800-8-SAMSUNG(726-7864), 02-5805777	www.samsung.com/ph
	SINGAPORE	1800-SAMSUNG(726-7864)	www.samsung.com/sg
	THAILAND	1800-29-3232, 02-689-3232	www.samsung.com/th
TAIWAN	0800-329-999	www.samsung.com/tw	
Vietnam	1 800 588 889	www.samsung.com/vn	
Middle East & Africa	Turkey	444 77 11	www.samsung.com/tr
	SOUTH AFRICA	0860-SAMSUNG(726-7864)	www.samsung.com/za
	U.A.E	800-SAMSUNG (726-7864), 8000-4726	www.samsung.com/ae



Подлежит использованию по назначению в нормальных условиях
Срок службы: 7 лет

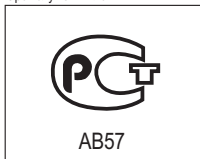

Сертификат № : РОСС КR.AB57.B18702



Совместимость с RoHS

Это устройство соответствует "Ограничению по использованию определенных опасных веществ в электрическом и электронном оборудовании". В устройстве не используются 6 опасных веществ: кадмий (Cd), свинец (Pb), ртуть (Hg), шестивалентный хром (Cr⁶⁺), полибромированные бифенилы (PBB), полибромированные полибромированные дифениловые эфиры (PBDE).