

The Samsung logo, consisting of the word "SAMSUNG" in white, uppercase letters inside a blue oval shape.

SAMSUNG

SM-C101

Руководство пользователя

О руководстве

Устройство предоставляет вам доступ к высококачественным мобильным услугам и развлечениям на основе передовых технологий и высочайших стандартов Samsung. В данном руководстве пользователя описаны функции и характеристики устройства.

- Пожалуйста, в целях правильного и безопасного использования устройства, прежде чем приступать к работе с ним, изучите руководство.
- Приведенные ниже описания основаны на настройках устройства по умолчанию.
- Изображения и снимки экрана могут отличаться от изображений на экране вашего устройства.
- Конечный продукт и программное обеспечение, предоставляемые поставщиками, могут отличаться от приведенного описания и изменяться без предварительного уведомления. Новейшую версию данного руководства можно посмотреть на веб-сайте Samsung www.samsung.com.
- Содержимое (высококачественное содержимое) с высоким потреблением ресурсов ЦП и ОЗУ влияет на общую производительность устройства. Приложения, использующие такое содержимое, могут работать некорректно в зависимости от характеристик устройства и используемой операционной среды.
- Доступные функции и дополнительные услуги зависят от модели устройства, программного обеспечения или поставщика услуг.
- Доступные приложения и их возможности зависят от страны, региона или характеристик оборудования. Компания Samsung не несет ответственности за сбои в работе устройства, вызванные приложениями сторонних разработчиков.
- Компания Samsung не несет ответственности за нарушения быстродействия или совместимости, возникшие вследствие редактирования настроек реестра или внесения изменений в операционную систему. Попытки изменить настройки операционной системы могут привести к перебоям в работе устройства или приложений.
- ПО, звуковые файлы, обои, изображения и прочее содержимое, предустановленное на устройство, лицензировано для ограниченного использования. Копирование и использование этих материалов в коммерческих целях является нарушением авторского права. Пользователи несут полную ответственность за незаконное использование мультимедийного содержимого.
- За использование услуг по передаче данных, таких как обмен сообщениями, загрузка и отправка файлов, автосинхронизация или службы определения местонахождения, может взиматься дополнительная плата. Во избежание лишних затрат выберите подходящий тарифный план. Дополнительную информацию можно получить у поставщика услуг.

- Предустановленные на устройство приложения подлежат обновлению и могут перестать поддерживаться без предварительного уведомления. В случае возникновения вопросов относительно предустановленных приложений обратитесь в сервисный центр Samsung. По вопросам, касающимся установленных вами приложений, обращайтесь к вашему поставщику услуг.
- Изменение операционной системы устройства и установка ПО из неофициальных источников может вызвать сбои в работе устройства и повреждение или утерю данных. Такие действия являются нарушением условий лицензионного соглашения Samsung и ведут к прекращению действия гарантии.

Обозначения, используемые в данном руководстве



Предостережение — ситуации, которые могут привести к получению травмы вами или кем-либо из окружающих



Внимание — ситуации, которые могут привести к повреждению устройства или другого оборудования



Примечание — примечания, советы или дополнительные сведения

Авторские права

© Samsung Electronics, 2013.

Данное руководство пользователя защищено международными законами об авторских правах.

Запрещается воспроизводить, распространять, переводить или передавать какие-либо части данного руководства пользователя в любой форме и любым способом, электронным или механическим, включая фотокопирование, запись и хранение в любой системе хранения и поиска информации, без предварительного письменного разрешения компании Samsung Electronics.

Товарные знаки

- SAMSUNG и логотип SAMSUNG являются зарегистрированными товарными знаками компании Samsung Electronics.
- Логотип Android, Google™, Google Maps™, Google Mail™, YouTube™, Google Play™ Store и Google Talk™ являются товарными знаками Google, Inc.
- Bluetooth® является зарегистрированным товарным знаком Bluetooth SIG, Inc. во всем мире.
- Wi-Fi®, Wi-Fi Protected Setup™, Wi-Fi Direct™, Wi-Fi CERTIFIED™ и логотип Wi-Fi являются зарегистрированными товарными знаками компании Wi-Fi Alliance.
- Остальные авторские права и товарные знаки являются собственностью их владельцев.

Содержание

Начало работы

- 8 Внешний вид устройства
- 9 Кнопки
- 10 Комплект поставки
- 11 Установка SIM- или USIM-карты и аккумулятора
- 16 Зарядка аккумулятора
- 18 Установка карты памяти
- 20 Прикрепление ремешка
- 21 Включение и выключение устройства
- 21 Правильное обращение с устройством
- 22 Блокировка или разблокировка устройства
- 22 Регулировка громкости
- 22 Переход в режим «Без звука»

Основные сведения об устройстве

- 23 Значки состояния
- 24 Сенсорный экран
- 27 Управление жестами
- 31 Уведомления
- 31 Панель быстрых настроек
- 32 Главный экран
- 34 Экран блокировки
- 35 Работа с приложениями
- 36 Экран приложений
- 37 Справка

- 37 Ввод текста
- 39 Подключение к сети Wi-Fi
- 40 Настройка учетных записей
- 41 Передача файлов
- 42 Защита устройства
- 44 Обновление устройства

Связь

- 45 Телефон
- 51 Контакты
- 54 Сообщения
- 56 E-mail
- 58 Google Mail
- 59 Google Talk
- 60 Google+
- 60 Чат
- 61 ChatON

Интернет и сеть

- 62 Интернет
- 63 Chrome
- 64 Bluetooth
- 65 Screen Mirroring
- 66 Samsung Link
- 67 Group Play

- 68 NFC
- 69 S Beam
- 69 WatchON

Камера: основные функции

- 71 Включение камеры
- 73 Фотосъемка
- 73 Видеосъемка
- 74 Просмотр снимков и видеозаписей
- 74 Кольцо зума
- 75 Фото- и видеосъемка с помощью голосовых команд
- 76 Фото- и видеосъемка с применением фотофильтров
- 76 Быстрое изменение параметров съемки
- 77 Уменьшение дрожания камеры
- 77 Использование функции обнаружения лиц
- 78 Советы для выполнения более четких снимков

Камера: режимы съемки

- 82 Авто
- 83 Ручной
- 85 Смарт
- 96 Избранное

Камера: параметры съемки и настройки

- 97 Настройка параметров съемки
- 97 EV (экспозиция)
- 98 ISO (светочувствительность)

- 99 Баланс белого
- 101 Экспозамер
- 101 Съемка
- 102 Вспышка
- 102 Режим фокуса
- 103 Область фокусировки
- 103 Обнаружение лица
- 104 Размер фотографии
- 104 Качество
- 104 Автоматическая контрастность
- 104 Настроить изображение
- 105 Таймер
- 105 OIS (стабилизация)
- 106 Параметры видеосъемки
- 106 Параметры обмена
- 106 Настройки камеры

Мультимедиа

- 108 Галерея
- 111 Paper Artist
- 112 Видео
- 113 Видеоредактор
- 114 Story Album
- 116 Музыка
- 118 YouTube
- 119 Flipboard
- 120 Рекомендация фотографий

Магазины приложений и мультимедиа

- 121 Play Маркет
- 122 Samsung Hub

- 122 Samsung Apps
- 123 Play фильмы
- 123 Play Музыка

- 146 Мое устройство
- 158 Учетные записи
- 159 Опции
- 162 Настройки Google

Служебные программы

- 124 S Memo
- 127 S Planner
- 129 Dropbox
- 130 Cloud
- 131 Часы
- 133 Калькулятор
- 133 S Translator
- 134 Диктофон
- 135 S Voice
- 136 Google
- 137 Голосовой поиск
- 137 Мои файлы
- 138 Загрузки
- 138 TripAdvisor

Путешествия и поиск мест

- 139 Карты
- 140 Адреса
- 141 Навигация

Настройки

- 142 О меню настроек
- 142 Подключения

Устранение неполадок

Чистка устройства

Начало работы

Внешний вид устройства

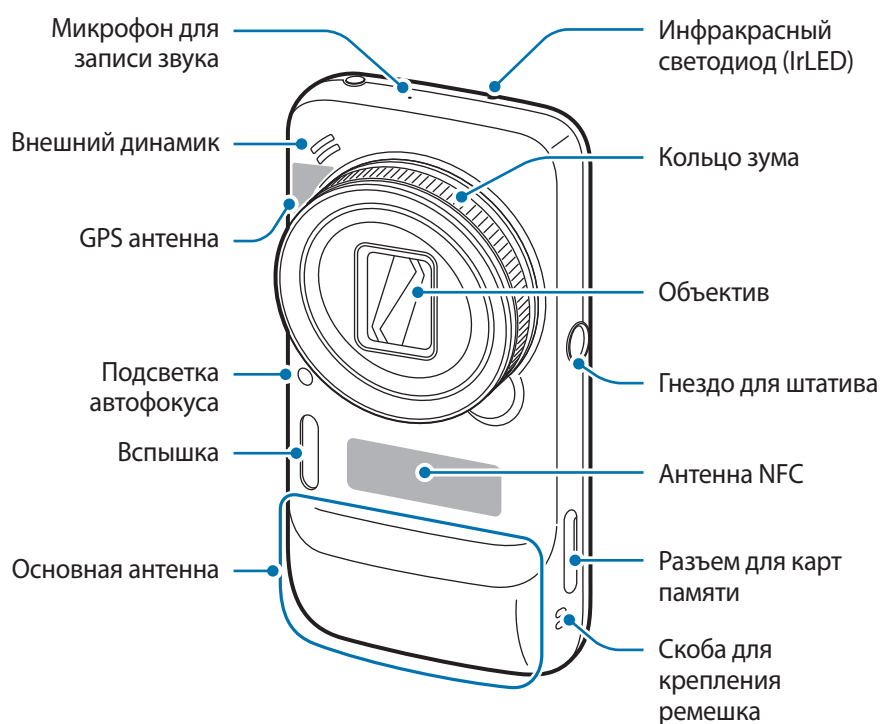

Микрофон в верхней части устройства активен только при записи голосовых заметок или съемке видео.









Не используйте устройство, если на нем есть трещины или оно разбито. Разбитое стекло или акриловая краска могут повлечь травмы рук и лица. Отнесите устройство в сервисный центр Samsung для ремонта.



- Не закрывайте область антенны руками или иными объектами, если вы не ведете фото- или видеосъемку. Это может вызвать сбои в ее работе или утечку энергии в аккумуляторе.
- Не рекомендуется использовать защитную пленку. Это может вызвать сбои в работе датчиков.
- Не допускайте попадания жидкости на сенсорный экран. Повышенная влажность и попадание жидкости могут стать причиной неправильной работы сенсорного экрана.

Кнопки

Кнопка	Функция
 Питание	<ul style="list-style-type: none">• Нажмите и удерживайте, чтобы включить или выключить устройство.• Нажмите и удерживайте в течение более 7 секунд, чтобы перезагрузить устройство в случае «зависания» или возникновения критических ошибок.• Нажмите, чтобы заблокировать или разблокировать устройство. Устройство перейдет в режим блокировки после выключения сенсорного экрана.
 Меню	<ul style="list-style-type: none">• Коснитесь, чтобы открыть список параметров, доступных на данном экране.• Нажмите и удерживайте кнопку на главном экране, чтобы открыть приложение «Поиск Google».
 Главный экран	<ul style="list-style-type: none">• Нажмите для возврата на главный экран.• Нажмите и удерживайте, чтобы открыть список недавно использованных приложений.
 Назад	<ul style="list-style-type: none">• Коснитесь для возврата на предыдущий экран.
 Громкость	<ul style="list-style-type: none">• Нажмите для регулировки громкости звуков устройства.

Кнопка	Функция
 Спуск затвора	<ul style="list-style-type: none">• Нажмите и удерживайте, чтобы включить камеру.• В приложении камеры слегка нажмите на кнопку для фокусировки на объекте. Когда объект будет в фокусе, рамка фокуса станет зеленой. Нажмите, чтобы выполнить снимок.

Комплект поставки

В комплект поставки входят следующие компоненты:

- Устройство
- Аккумулятор
- Краткое руководство



- Комплект поставки и набор доступных аксессуаров могут различаться в разных регионах и определяются поставщиком услуг.
- Поставляемые аксессуары предназначены исключительно для данного устройства и могут быть несовместимы с другими устройствами.
- Внешний вид изделий и технические характеристики могут быть изменены без предварительного уведомления.
- Дополнительные аксессуары можно приобрести у местных дилеров компании Samsung. Перед покупкой убедитесь, что они совместимы с вашим устройством.
- Аксессуары других производителей могут быть несовместимы с данным устройством.
- Применяйте только аксессуары, рекомендованные компанией Samsung. Гарантия не распространяется на сбои в работе устройства, вызванные нерекондованными аксессуарами.
- Доступность любых аксессуаров целиком и полностью зависит от производителя. Дополнительные сведения о доступных аксессуарах см. на веб-сайте Samsung.

Установка SIM- или USIM-карты и аккумулятора

Вставьте SIM- или USIM-карту, полученную у оператора мобильной связи, и прилагаемый аккумулятор.



С устройством работают только карты стандарта microSIM.

1 Снимите крышку аккумулятора.

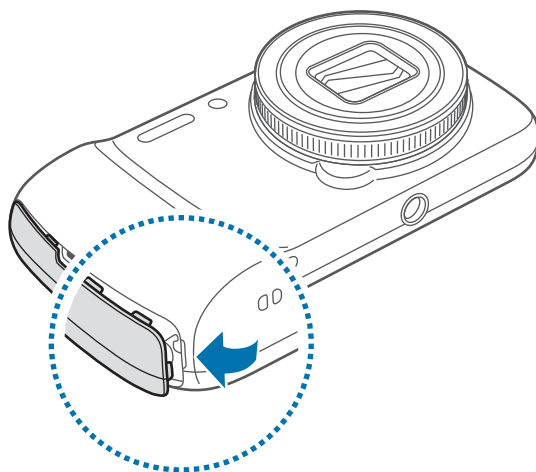



Соблюдайте осторожность, чтобы не поранить пальцы при снятии крышки аккумулятора.

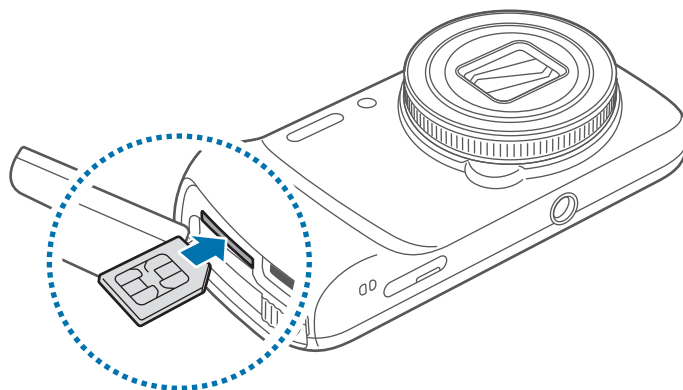

Не изгибайте и не перекручивайте крышку аккумулятора. Это может повредить ее.

2 Вставьте SIM- или USIM-карту в устройство золотистыми контактами вверх.



 Неправильная установка SIM или USIM-карты может привести к серьезному повреждению вашего устройства. Гарантия не распространяется на любые повреждения, возникшие в результате неправильного использования устройства и аксессуаров.

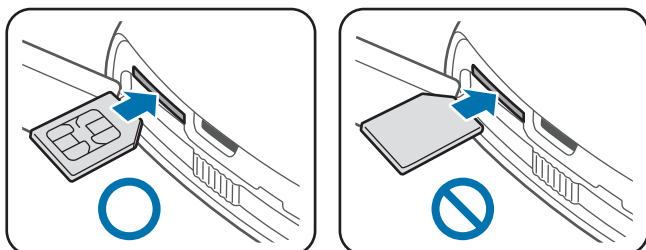

3 Нажмите на SIM- или USIM-карту до щелчка, чтобы зафиксировать ее в разъеме.

- 
- Не вставляйте карту памяти в разъем для SIM-карты. Если карта памяти была по ошибке вставлена в разъем для SIM-карты, то для ее извлечения обратитесь в сервисный центр Samsung.
 - Не теряйте и не позволяйте другим использовать вашу SIM- или USIM-карту. Компания Samsung не несет ответственности за повреждения или неудобства, вызванные утерянными или украденными SIM- или USIM-картами.

4 Сдвиньте фиксатор аккумулятора вправо, чтобы разблокировать аккумулятор.

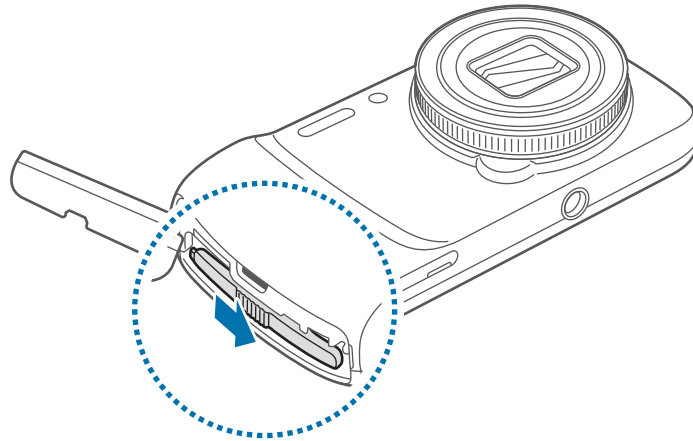

5 Установите аккумулятор.

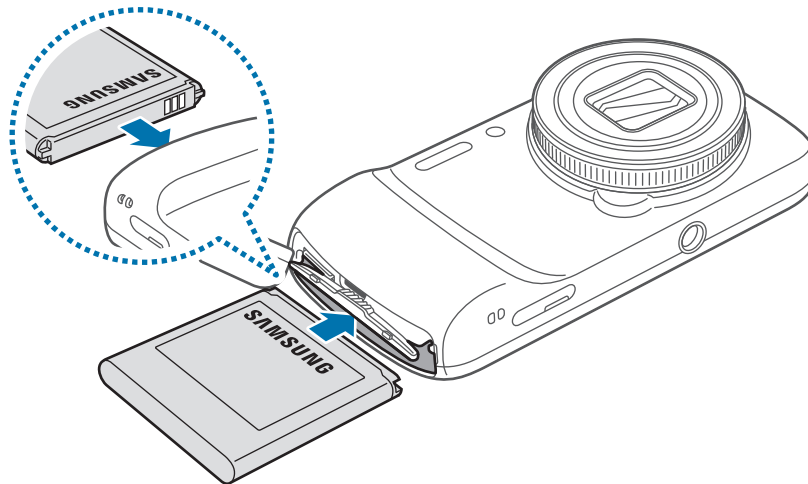

При вставке аккумулятора убедитесь, что золотистые контакты совпадают с контактами разъема.

6 Сдвиньте фиксатор аккумулятора влево, чтобы заблокировать аккумулятор.

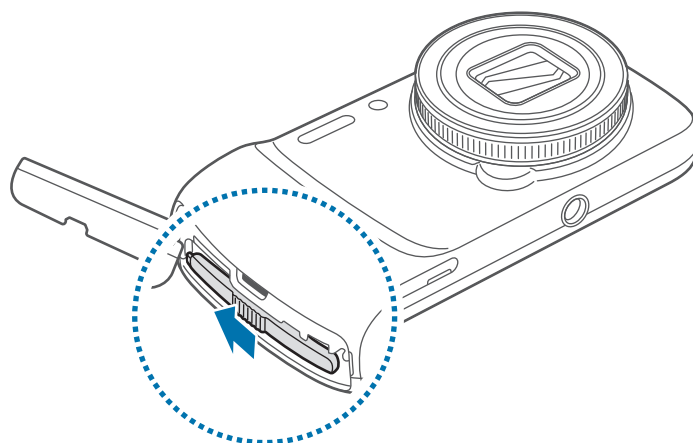

7 Установите крышку аккумулятора на место.

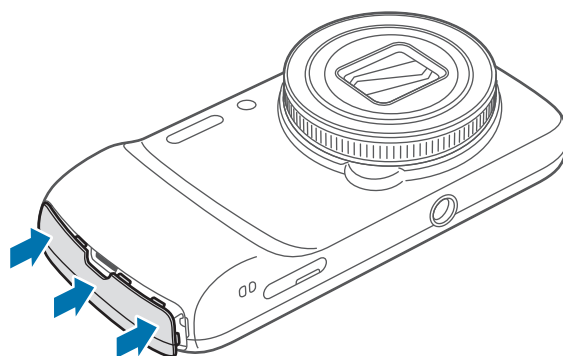

Извлечение SIM- или USIM-карты и аккумулятора

- 1 Снимите крышку аккумулятора.
- 2 Сдвиньте фиксатор аккумулятора вправо, чтобы разблокировать аккумулятор.
- 3 Извлеките аккумулятор.

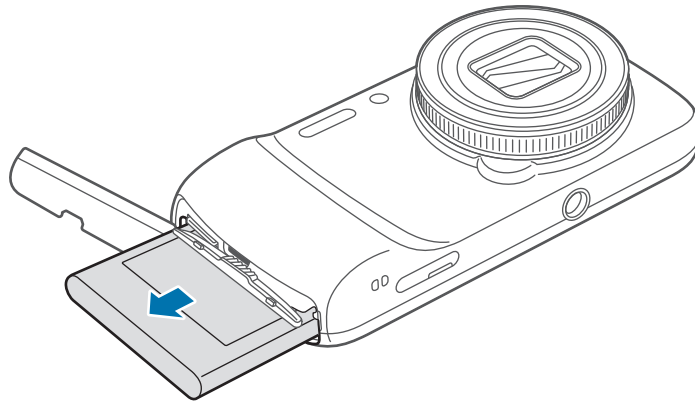

- 4 Аккуратно нажимайте на SIM- или USIM-карту, пока она не высвободится из устройства, затем извлеките ее из разъема.

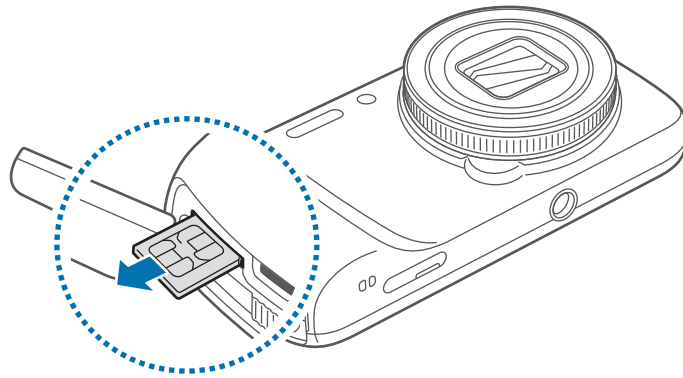

Зарядка аккумулятора

Перед первым использованием устройства необходимо зарядить аккумулятор с помощью зарядного устройства. Кроме того, для зарядки аккумулятора можно подключить устройство к компьютеру с помощью кабеля USB.



Используйте только аккумуляторы, зарядные устройства и кабели, одобренные компанией Samsung. Использование несовместимых зарядных устройств и кабелей может привести к взрыву аккумулятора или повреждению устройства.



- При низком уровне заряда аккумулятора подается предупредительный звуковой сигнал и появляется сообщение о его разрядке.
- При полной разрядке аккумулятора включить устройство невозможно, даже если поставить его на зарядку. Следует подождать несколько минут, пока аккумулятор немного зарядится.

Зарядка с помощью зарядного устройства

Подключите кабель USB одним концом к USB-адаптеру питания, а другим — к многофункциональному разъему.

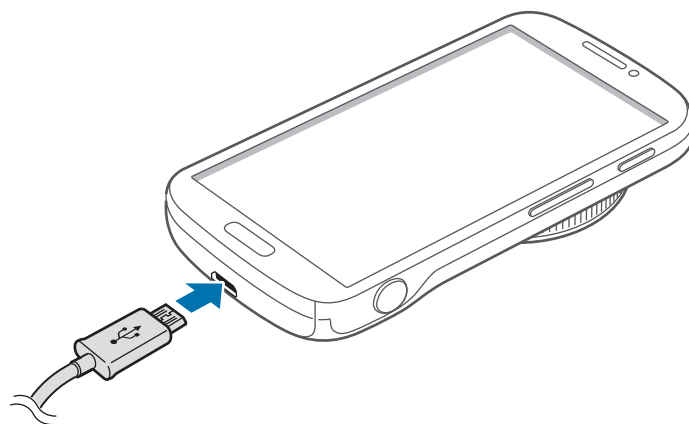

Неправильное подключение зарядного устройства может привести к серьезному повреждению вашего устройства. Гарантия не распространяется на любые повреждения, возникшие в результате неправильного использования устройства и аксессуаров.



- Во время зарядки аккумулятора можно пользоваться устройством, но это замедляет процесс зарядки.
- Если устройство получает нестабильное питание во время зарядки, сенсорный экран может не реагировать на касания. В этом случае отключите зарядное устройство от вашего устройства.
- Во время зарядки устройство может нагреваться. Это нормальное явление, не влияющее на производительность и срок службы устройства. Если аккумулятор нагреется больше обычного, зарядное устройство может прекратить свою работу.
- При нарушении нормальной работы вашего устройства или зарядного устройства обратитесь в сервисный центр Samsung.

По окончании зарядки отключите ваше устройство от зарядного устройства. Сначала отключите зарядное устройство от вашего устройства, затем от розетки.



Перед извлечением аккумулятора необходимо отсоединить зарядное устройство. В противном случае устройство может быть повреждено.



В целях экономии электроэнергии отключайте зарядное устройство, если оно не используется. Зарядное устройство не оснащено выключателем питания, поэтому его нужно отключать, чтобы прервать процесс зарядки и сэкономить электроэнергию. При использовании зарядное устройство должно плотно прилегать к розетке.

Проверка состояния аккумулятора

При зарядке выключенного устройства состояние зарядки аккумулятора можно определить по следующим значкам:



Выполняется зарядка



Аккумулятор полностью
заряжен

Снижение потребления электроэнергии

Ниже перечислено несколько рекомендаций по экономии заряда аккумулятора.

Воспользовавшись этими рекомендациями и отключив функции, работающие в фоновом режиме, можно продлить время работы устройства между зарядками:

- Если устройство не используется, переведите его в спящий режим, нажав кнопку питания.
- Закройте ненужные приложения с помощью диспетчера задач.
- Отключите связь Bluetooth.
- Отключите функцию Wi-Fi.
- Отключите автосинхронизацию приложений.
- Уменьшите время работы подсветки.
- Уменьшите яркость экрана.

Установка карты памяти

Устройство поддерживает карты памяти максимальной емкостью 64 Гб. Совместимость карт памяти с устройством зависит от типа карты и ее изготовителя.



- Некоторые карты памяти могут быть несовместимы с вашим устройством. Использование несовместимой карты памяти может повредить устройство, саму карту или данные, хранящиеся на ней.
- Вставляйте карту памяти правильной стороной вверх.



- Устройство поддерживает карты памяти с файловой системой FAT и exFAT. Если вставить карту памяти с файловой системой, отличной от FAT, появится запрос на форматирование карты.
- При частом удалении и записи данных срок службы карт памяти сокращается.
- После установки карты памяти в устройство ее корневая директория отобразится в папке **SD memory card**, находящейся под встроенной памятью.

- 1 Вставьте карту памяти в устройство золотистыми контактами вверх.
- 2 Нажмите на карту до щелчка, чтобы зафиксировать ее в разъеме.

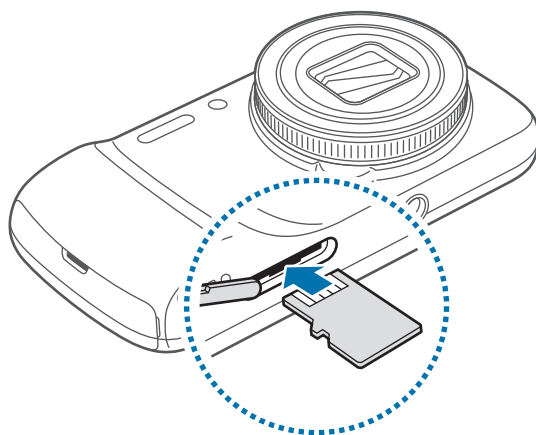

Извлечение карты памяти

Во избежание потери данных отключите карту памяти перед ее извлечением. На главном экране выберите пункт **Прилож.** → **Настройки** → **Опции** → **Память** → **Отключить карту памяти**.

Аккуратно нажмите на карту, пока она не высвободится из устройства, затем извлеките карту памяти из разъема.



Не извлекайте карту памяти во время передачи и получения данных. Это может привести к повреждению или утере данных, а также вызвать повреждения устройства или карты памяти. Компания Samsung не несет ответственности за любые утери, вызванные использованием поврежденных карт памяти, включая утерю данных.

Форматирование карты памяти

После форматирования на ПК карты памяти могут неправильно работать при установке в устройство. Форматируйте карты памяти только с помощью устройства.

На главном экране выберите пункт **Прилож.** → **Настройки** → **Опции** → **Память** → **Формат. карту памяти SD** → **Формат. карту памяти SD** → **Удалить все**.



Перед форматированием карты памяти рекомендуется создать резервную копию всех важных данных, хранящихся в памяти устройства. Гарантия производителя не распространяется на потерю данных, вызванную действиями пользователя.

Прикрепление ремешка

Проденьте ремешок в специальное отверстие и зацепите за небольшой выступ.

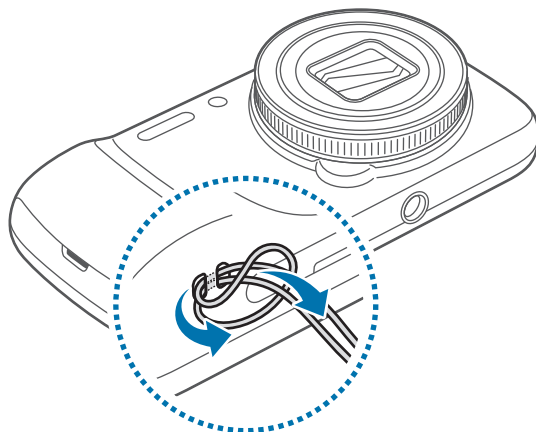

Включение и выключение устройства

При первом включении устройства следуйте инструкциям на экране для настройки устройства.

Чтобы включить устройство, нажмите и удерживайте кнопку питания в течение нескольких секунд.

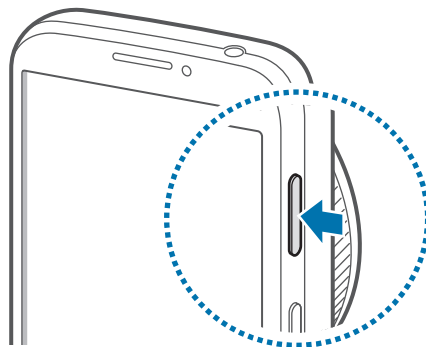

- В публичных местах следуйте требованиям предупреждающих табличек и указаниям персонала, когда использование беспроводных устройств запрещено, например в самолете или в больнице.
- Чтобы использовать только функции устройства, не требующие подключения к беспроводной сети, нажмите и удерживайте кнопку питания, затем выберите пункт **Автономный режим**.

Для выключения устройства нажмите и удерживайте кнопку питания, затем выберите пункт **Выключение**.

Правильное обращение с устройством

Не закрывайте внутреннюю антенну устройства руками или какими-либо предметами. Это может вызвать сбой в ее работе или утечку энергии в аккумуляторе.

Блокировка или разблокировка устройства

Если устройство не используется, заблокируйте его, чтобы предотвратить случайные нажатия клавиш. Чтобы выключить сенсорный экран и перевести устройство в режим блокировки, нажмите кнопку питания. Если устройство не используется в течение определенного периода времени, оно автоматически блокируется.

Чтобы разблокировать устройство, нажмите кнопку питания или кнопку возврата на главный экран, затем проведите пальцем по соответствующему фрагменту в нижней части экрана блокировки в любом направлении.

Регулировка громкости

Нажимайте кнопку громкости вверх или вниз для регулировки громкости мелодий вызова, музыки или видеозаписей.

Переход в режим «Без звука»

















Ниже перечислены способы перехода:







- Нажмите и удерживайте кнопку громкости вниз до тех пор, пока устройство не перейдет в режим «Без звука».
- Нажмите и удерживайте кнопку питания, затем выберите пункт **Выкл. звук** или **Вибрация**.
- Откройте панель уведомлений вверху экрана и выберите пункт **Звук** или **Вибрация**.

Основные сведения об устройстве

Значки состояния

Значки в верхней части экрана отображают текущее состояние устройства. Значки, указанные в таблице ниже, встречаются чаще всего.

Значок	Описание
	Нет сигнала
	Интенсивность сигнала
	Роуминг (за пределами зоны обслуживания домашней сети)
	Установлено соединение с сетью GPRS
	Установлено соединение с сетью EDGE
	Установлено соединение с сетью UMTS
	Установлено соединение с сетью HSDPA
	Установлено соединение с сетью HSPA+
	Установлено соединение с сетью Wi-Fi
	Включена связь Bluetooth
	Включена функция GPS
	Выполняется вызов
	Пропущенный вызов
	Синхронизация с веб-сервером
	Подключение к компьютеру
	Отсутствует SIM- или USIM-карта

Значок	Описание
	Новое SMS- или MMS-сообщение
	Включен сигнал будильника
	Включен режим «Без звука»
	Включен режим вибрации
	Включен автономный режим
	Произошла ошибка или требуется внимание пользователя
	Уровень заряда аккумулятора

Сенсорный экран

Для работы с сенсорным экраном используйте только пальцы.



- Следите за тем, чтобы сенсорный экран не соприкасался с электронными устройствами. Возникающие при этом электростатические разряды могут привести к неправильной работе сенсорного экрана или выходу его из строя.
- Не допускайте попадания жидкости на сенсорный экран. Повышенная влажность и попадание жидкости могут стать причиной неправильной работы сенсорного экрана.
- Во избежание повреждений сенсорного экрана не касайтесь его острыми предметами и не нажимайте на него слишком сильно пальцами.
- Если сенсорный экран остается в режиме ожидания в течение длительного времени, на нем могут появляться шлейфы от изображения (эффект выгорания экрана) и артефакты. Выключайте сенсорный экран, если не планируете пользоваться устройством в ближайшее время.

Жесты пальцев

Касание

Коснитесь экрана пальцем, чтобы открыть приложение, выбрать пункт меню, нажать наэкранный клавишу или ввести символ с помощью наэкранный клавиатуры.

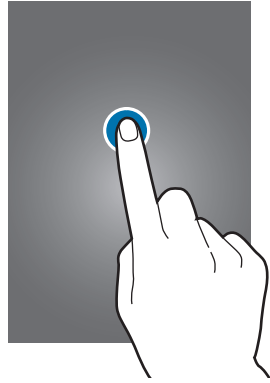

Перетаскивание

Коснитесь и удерживайте значок, эскиз или миниатюру, затем перетащите элемент в нужное место.

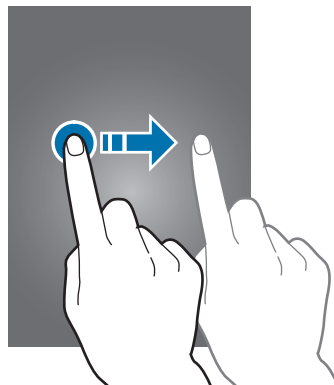

Двойное касание

Дважды коснитесь веб-страницы, карты или изображения, чтобы увеличить масштаб фрагмента. Чтобы вернуться к исходному масштабу, снова дважды коснитесь экрана.

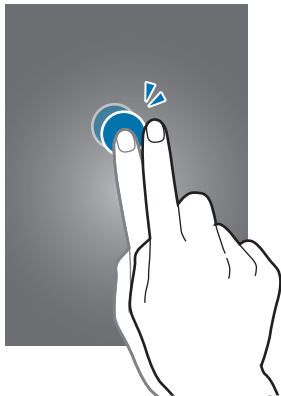

Прокрутка

Прокрутите пальцем изображение на главном экране или экране приложений влево или вправо, чтобы перейти на другую панель. Прокрутите пальцем изображение вверх или вниз, чтобы переместиться по веб-странице или списку, например контактов.

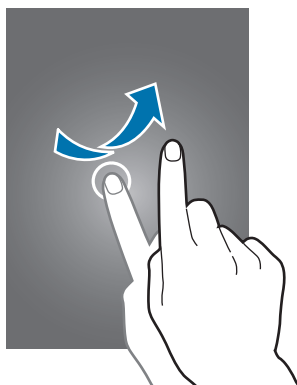

Масштабирование

Раздвиньте пальцы на экране веб-страницы, карты или изображения, чтобы увеличить масштаб фрагмента. Сведите их, чтобы уменьшить масштаб.

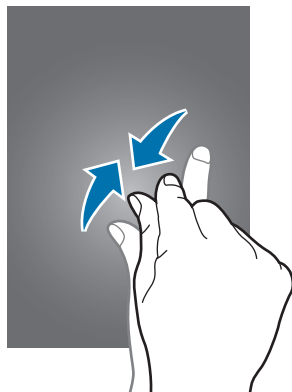

Управление жестами

Устройством можно управлять с помощью простых жестов.

Перед использованием управления жестами убедитесь, что соответствующая функция включена. На главном экране выберите пункт **Прилож.** → **Настройки** → **Мое устройство** → **Движения и жесты** → **Движения** и переместите переключатель **Движения** вправо.



Случайная встряска или касание устройства могут вызвать нежелательный ввод данных или выполнение команды. Выполняйте движения правильно.

Поворот экрана

Многие приложения поддерживают как альбомную, так и книжную ориентацию интерфейса. Повернув устройство, вы можете растянуть интерфейс приложения по ширине экрана.

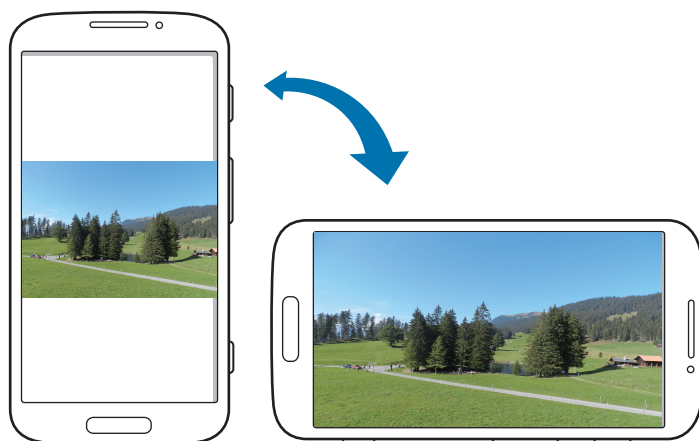

Чтобы отключить автоматическое изменение ориентации, откройте панель уведомлений и снимите флажок **Поворот экрана**.



- Некоторые приложения не поддерживают функцию автоматического поворота.
- В некоторых приложениях открывается другой экран в зависимости от положения устройства. При повороте устройства вместо обычного калькулятора открывается инженерный калькулятор.

Подъем

При подъеме устройства, после того как в течение некоторого времени оно не использовалось или его экран был отключен, оно вибрирует, если имеются пропущенные вызовы или новые сообщения.



Поднесение к уху

При просмотре сообщения, а также сведений о вызове или контакте поднимите устройство и поднесите его к уху, чтобы выполнить вызов.



Смещение для перемещения

Коснитесь элемента и удерживайте его, а затем переместите устройство влево или вправо, чтобы переместить элемент на другую страницу главного экрана или экрана приложений.

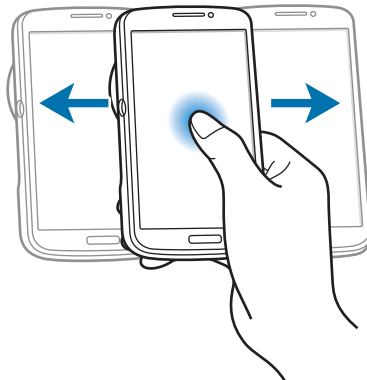

Смещение для просмотра

При увеличенном масштабе изображения коснитесь точки на экране и удерживайте ее, а затем переместите устройство в любом направлении для просмотра изображения.

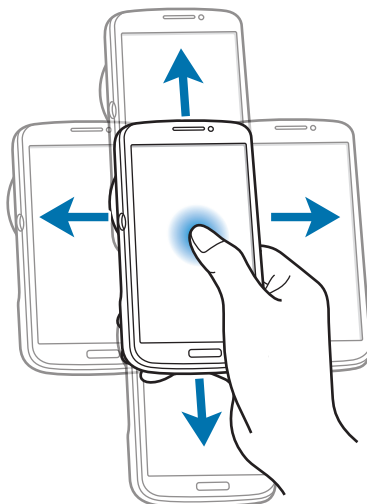

Переворот

Переверните устройство дисплеем вниз, чтобы отключить мелодию вызова или приостановить воспроизведение музыки.

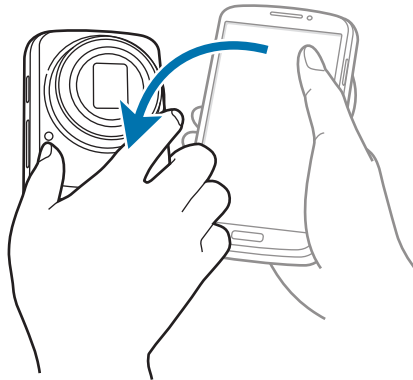

Наклон

Прикоснитесь к двум точкам на экране и удерживайте их, а затем наклоняйте устройство вперед и назад для изменения масштаба.

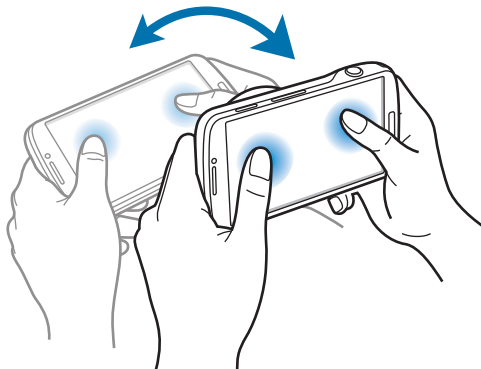

Уведомления

В строке состояния вверху экрана появляются значки уведомлений о пропущенных вызовах, новых сообщениях, наступивших событиях календаря, состоянии устройства и многом другом. Перетащите строку состояния с верхней части экрана вниз, чтобы открыть панель уведомлений. Прокрутите список, чтобы посмотреть дополнительные уведомления. Чтобы закрыть панель уведомлений, перетащите полосу из нижней части экрана вверх.

Панель быстрых настроек

На панели быстрых настроек можно просмотреть текущие настройки устройства. Перетащите вниз строку состояния, коснитесь значка , чтобы открыть панель быстрых настроек, и воспользуйтесь следующими параметрами:

- **Wi-Fi:** включение или выключение функции Wi-Fi.
- **GPS:** включение или выключение функции GPS.
- **Звук:** включение или выключение режима «Без звука». В режиме «Без звука» можно выключить все звуки устройства или перевести его в режим вибрации.
- **Поворот экрана:** разрешение или запрет на автоматическое изменение ориентации интерфейса при повороте устройства.
- **Bluetooth:** включение или выключение связи Bluetooth.
- **Мобил. данные:** включение и выключение функции передачи данных.
- **Режим блокиров.:** включение или выключение режима блокировки. В режиме блокировки уведомления на устройстве будут заблокированы. Чтобы выбрать уведомления, которые будут блокироваться, выберите пункт **Настройки** → **Мое устройство** → **Режим блокировки**.
- **Энергосбереж.:** включение или выключение режима энергосбережения.
- **Screen Mirroring:** включение или выключение функции Screen Mirroring.
- **Доступ к Wi-Fi:** включение или выключение функции модема Wi-Fi.



Доступные параметры могут различаться в зависимости от региона или поставщика услуг.

Чтобы изменить порядок расположения параметров на панели быстрых настроек, откройте ее, коснитесь значка , затем коснитесь нужного элемента и перетащите его в другое место.

Главный экран

Главный экран — это отправная точка для доступа ко всем функциям устройства. На нем располагаются значки состояния, виджеты, горячие клавиши для приложений и многое другое.

Главный экран может состоять из нескольких панелей. Чтобы просмотреть другие панели, прокрутите изображение влево или вправо.

Управление элементами

Добавление значка приложения

На главном экране выберите пункт **Прилож.**, коснитесь значка приложения и, удерживая его, перетащите на эскиз панели.

Добавление элемента

Можно настроить главный экран, добавив на него виджеты, папки или панели.

Коснитесь и удерживайте пустую область на главном экране, затем выберите одну из следующих категорий:

- **Приложения и виджеты:** добавление виджетов или приложений на главный экран.
- **Папка:** создание новой папки.
- **Страница:** добавление новой панели на главный экран.

Перемещение элемента

Коснитесь и удерживайте элемент, затем перетащите его в нужное место на экране. Чтобы перетащить элемент на другую панель, подведите его к краю экрана.

Удаление элемента

Коснитесь элемента и удерживайте его, затем перетащите его в корзину вверху главного экрана. Когда корзина станет красной, отпустите элемент.

Изменение порядка расположения панелей

Добавление новой панели

Нажмите кнопку  → **Изменить страницу** → .

Перемещение панели

Нажмите кнопку  → **Изменить страницу**, затем коснитесь эскиза панели и, удерживая его, перетащите в нужное место.

Удаление панели

Нажмите кнопку  → **Изменить страницу**, затем коснитесь эскиза панели и, удерживая его, перетащите в корзину вверху экрана.

Установка обоев

В качестве обоев главного экрана можно установить изображение или снимок, хранящийся в памяти устройства.

На главном экране нажмите кнопку  → **Установить обои** → **Главный экран**, а затем выберите одну из возможностей:

- **Галерея:** переход к снимкам, выполненным с помощью устройства, или изображениям, загруженным из Интернета.
- **Живые обои:** переход к анимированным изображениям.
- **Обои:** переход к стандартным изображениям обоев.

После этого выберите нужное изображение и пункт **Установить обои**. Также можно выбрать изображение, изменить его размер с помощью рамки и коснуться значка **Готово**.

Виджеты

Виджеты — это мини-приложения, позволяющие выполнять определенные действия или выводить нужную информацию на главный экран. Для использования виджетов добавьте их с панели виджетов на главный экран.



- Некоторые виджеты подключены к веб-службам. Использование такого виджета может повлечь дополнительные расходы.
- Набор доступных виджетов зависит от региона или поставщика услуг.

Добавление виджетов на главный экран

На главном экране выберите пункт **Прилож.** → **Виджеты**. Прокрутите изображение панели виджетов влево или вправо, коснитесь нужного виджета и удерживайте его, чтобы добавить на главный экран.

Виджет «Ссылка на параметры»

На главном экране выберите пункт **Прилож.** → **Виджеты**, а затем коснитесь виджета **Ссылка на параметры** и удерживайте его, чтобы открыть список доступных параметров. Выберите параметр добавления виджета на главный экран в виде ярлыка.

Экран блокировки

Экран блокировки предотвращает нежелательные срабатывания устройства, когда оно не используется, и позволяет размещать виджеты для удобства доступа.

Добавление виджетов

Чтобы воспользоваться виджетами на экране блокировки, на экране приложений выберите пункт **Настройки** → **Мое устройство** → **Экран блокировки** и установите флажок рядом с пунктом **Несколько виджетов**.



В простом режиме или при включенных функциях безопасности воспользоваться виджетами на экране блокировки невозможно.

Перетащите панель виджетов вниз, чтобы развернуть ее. Прокрутите вправо до последней страницы, коснитесь значка  и выберите виджет, который требуется добавить на экран блокировки.

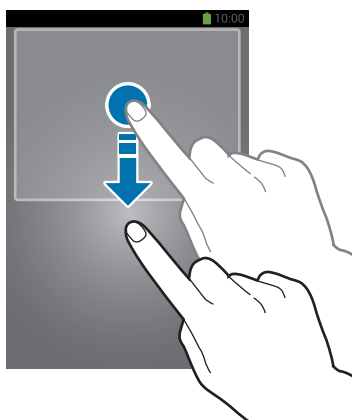

Изменение порядка расположения панелей

Перемещение панели

Перетащите панель виджетов вниз, прокрутите влево или вправо, затем коснитесь эскиза панели и, удерживая его, перетащите в нужное место.

Удаление панели

Перетащите панель виджетов вниз, прокрутите влево или вправо, затем коснитесь эскиза панели и, удерживая его, перетащите в корзину вверху экрана.

Работа с приложениями

Устройство позволяет работать с широким ассортиментом приложений, от мультимедийных до сетевых.

Запуск приложения

Чтобы запустить приложение, коснитесь его значка на главном экране или экране приложений.



Запуск недавно использованных приложений

Нажмите и удерживайте кнопку возврата на главный экран, чтобы открыть список недавно использованных приложений.

Коснитесь значка приложения для запуска.

Закрытие приложения

Рекомендуется закрывать неиспользуемые приложения, чтобы сэкономить заряд аккумулятора и поддержать стабильную производительность устройства.

Нажмите и удерживайте кнопку возврата на главный экран, коснитесь значка  и выберите пункт **Стоп** рядом с приложением, которое требуется закрыть. Чтобы закрыть все активные приложения, выберите пункт **Зав.все**. Можно также нажать кнопку возврата на главный экран и, удерживая ее, коснуться значка .

Экран приложений

На экране приложений показаны значки всех приложений, включая недавно установленные.

На главном экране выберите пункт **Прилож.**, чтобы открыть экран приложений.

Чтобы просмотреть другие панели, прокрутите изображение влево или вправо.

Изменение порядка расположения приложений

Нажмите кнопку  → **Изменить**, затем коснитесь и удерживайте приложение и перетащите его в нужное место. Чтобы перетащить элемент на другую панель, подведите его к краю экрана.

Упорядочение приложений по папкам

Для удобства доступа можно размещать похожие приложения в папках.

Нажмите кнопку  → **Изменить**, коснитесь значка приложения и, удерживая его, перетащите на пункт **Создать папку**. Введите название папки и выберите пункт **Да**. Перетащите нужные приложения в папку, затем выберите пункт **Сохран.**, чтобы сохранить порядок расположения элементов.

Изменение порядка расположения панелей

Сведите пальцы на экране, затем коснитесь и удерживайте эскиз панели и перетащите его в нужное место.

Установка приложений

Загружайте и устанавливайте приложения из магазинов приложений, например **Samsung Apps**.

Удаление приложений

Нажмите кнопку  → **Удалить**, а затем — приложение для удаления.



Предустановленные на устройство приложения удалить невозможно.

Обмен приложениями

Можно обмениваться загруженными приложениями с другими пользователями по электронной почте, связи Bluetooth и другими способами.

Нажмите кнопку  → **Предоставить доступ к приложению**, выберите приложения, затем пункт **Готово** и укажите способ обмена. Следующие действия зависят от выбранного способа обмена.

Справка

Сведения в справке позволяют узнать о том, как пользоваться устройством и приложениями, а также настраивать важные параметры.

Выберите пункт **Справка** на экране приложений. Выберите категорию, чтобы просмотреть советы.

Чтобы отсортировать категории в алфавитном порядке, коснитесь значка .

Чтобы выполнить поиск по ключевым словам, коснитесь значка .

Ввод текста

Текст можно вводить с помощью клавиатуры Samsung или функции голосового ввода текста.



Для некоторых языков ввод текста не поддерживается. Для ввода текста необходимо изменить язык ввода на один из поддерживаемых языков.

Изменение типа клавиатуры

Коснитесь любого текстового поля, откройте панель уведомлений, выберите пункт **Выбор метода ввода** и укажите нужный тип клавиатуры.

Клавиатура Samsung

Изменение размера клавиатуры

Коснитесь значка  → **Алфавит** или **Числа и символы**, а затем выберите пункт **Клавиатура Qwerty** или **Клавиатура 3x4**.



На каждой клавише клавиатуры 3x4 располагаются три или четыре символа. Чтобы ввести нужный символ, нажмите клавишу соответствующее количество раз.

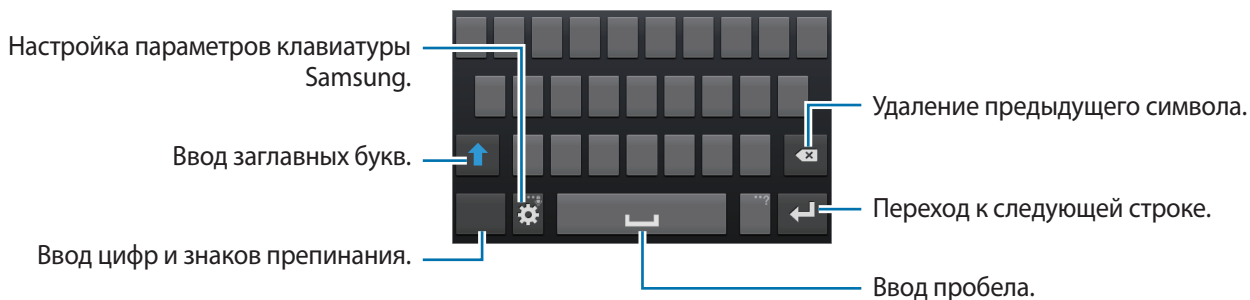

Ввод заглавных букв

Перед вводом символа коснитесь кнопки . Чтобы все вводимые символы были заглавными, нажмите ее дважды.

Изменение языка клавиатуры

Добавьте языки для клавиатуры, затем проведите по клавише пробела влево или вправо, чтобы выбрать нужный.



Голосовой ввод текста

Включите функцию голосового ввода текста, а затем говорите в микрофон. Устройство будет отображать произносимый текст.

Если произносимые слова не были распознаны устройством правильно, коснитесь подчеркнутого текста и выберите другое слово или словосочетание из раскрывающегося списка.

Для изменения языка или добавления языков голосового ввода коснитесь названия текущего языка.

Копирование и вставка текста

Коснитесь фрагмента текста и удерживайте его, перетащите значок  или , чтобы увеличить или уменьшить объем выбранного текста, затем выберите пункт **Копировать** для копирования или пункт **Вырезать**, чтобы вырезать выделенный текст. Выделенный текст будет вставлен в буфер обмена.

Чтобы вставить текст в поле ввода текста, коснитесь экрана и удерживайте палец или перо в нужной точке, а затем выберите пункт **Вставить**.

Подключение к сети Wi-Fi

Чтобы просматривать веб-страницы или обмениваться медиафайлами с другими устройствами, необходимо подключиться к сети Wi-Fi. (стр. 142)

Включение и выключение функции Wi-Fi

Откройте панель уведомлений и выберите пункт **Wi-Fi**, чтобы включить или выключить функцию.



- Устройство использует негармонизированную частоту и предназначено для работы во всех европейских странах. Использование беспроводных локальных сетей в помещении разрешено во всех странах Европейского союза без каких-либо ограничений, использование беспроводных локальных сетей вне помещения запрещено.
- Для экономии заряда аккумулятора рекомендуется отключать функцию Wi-Fi, если она не используется.

Подключение к сетям Wi-Fi

На экране приложений выберите пункт **Настройки** → **Подключения** → **Wi-Fi** и переместите переключатель **Wi-Fi** вправо.

Выберите сеть Wi-Fi из списка обнаруженных сетей, введите пароль (при необходимости) и выберите пункт **Подключиться**. Сети, защищенные паролем, обозначены значком замочка. После подключения к сети Wi-Fi устройство будет подключаться к ней каждый раз, когда эта сеть будет доступна.

Добавление сетей Wi-Fi

Если нужной сети в списке нет, выберите пункт **Добавить сеть Wi-Fi** внизу списка обнаруженных сетей. Введите имя сети в меню **SSID сети**, укажите тип защиты и введите пароль (если это не публичная сеть), затем выберите пункт **Подключиться**.

Удаление настроек подключения к сети Wi-Fi

Настройки подключения к любой использовавшейся сети, включая текущую, можно удалить, чтобы устройство больше не подключалось к ней автоматически. Выберите сеть из списка сетей, затем выберите пункт **Забывать**.

Настройка учетных записей

Для использования приложений Google, таких как **Play Маркет**, потребуется учетная запись Google, а для доступа к магазину **Samsung Apps** — учетная запись Samsung. Создайте учетные записи Google и Samsung, чтобы использовать максимум возможностей устройства.

Добавление учетных записей

Откройте приложение Google без входа в систему и выполните инструкции по настройке учетной записи Google.

Чтобы создать учетную запись Google или войти в существующую, на экране приложений выберите пункт **Настройки** → **Учетные записи** → **Добавить уч. запись** → **Google**. После этого выберите пункт **Новый**, чтобы создать новую учетную запись, или пункт **Существующий**, затем следуйте инструкциям на экране для настройки учетной записи. На устройстве можно использовать более одной учетной записи Google.

Настройте учетную запись Samsung аналогичным образом.

Удаление учетных записей

На экране приложений выберите пункт **Настройки** → **Учетные записи**, выберите имя учетной записи в меню **Учетные записи**, выберите учетную запись для удаления и выберите пункт **Уд-ть уч. зап.**

Передача файлов

Можно перемещать аудио- и видеофайлы, изображения и другие виды файлов с устройства на компьютер и обратно.



Некоторые приложения поддерживают следующие форматы файлов. Поддержка некоторых форматов файлов зависит от программного обеспечения устройства или операционной системы компьютера.

- Музыка: mp3, m4a, mp4, 3gp, 3ga, wma, ogg, oga, aac и flac
- Изображения: bmp, gif, jpg и png
- Видеозаписи: 3gp, mp4, avi, wmv, flv и mkv
- Документы: doc, docx, xls, xlsx, ppt, pptx, pdf и txt

Подключение с помощью программы Samsung Kies

Samsung Kies — это приложение для компьютера, которое позволяет управлять мультимедийными библиотеками, списками контактов и событиями календаря, а также синхронизировать их с устройствами Samsung. Последнюю версию программы Samsung Kies можно загрузить с веб-сайта Samsung.

- 1 Подключите устройство к компьютеру с помощью кабеля USB.
Программа Samsung Kies запустится автоматически. Если программа не запустится автоматически, дважды щелкните значок Samsung Kies на компьютере.
- 2 Выполните обмен файлами между устройством и компьютером.
Дополнительные сведения см. в справке программы Samsung Kies.

Подключение к проигрывателю Windows Media

Убедитесь, что на компьютере установлен проигрыватель Windows Media.

- 1 Подключите устройство к компьютеру с помощью кабеля USB.
- 2 Запустите проигрыватель Windows Media и синхронизируйте музыкальные файлы.

Подключение в качестве устройства мультимедиа

- 1 Подключите устройство к компьютеру с помощью кабеля USB.
- 2 Откройте панель уведомлений и выберите пункт **Подключено как мультимедийное устройство** → **Мультимед. устройство (MTP)**.
Если компьютер не поддерживает протокол MTP (Media Transfer Protocol) или на нем не установлен соответствующий драйвер, выберите пункт **Камера (PTP)**.
- 3 Выполните обмен файлами между устройством и компьютером.

Защита устройства

Функции защиты устройства можно использовать для предотвращения доступа посторонних лиц к вашим личным данным, хранящимся на устройстве. Для разблокировки устройства требуется код разблокировки.

Разблокировка с помощью распознавания лица

На экране приложений выберите пункт **Настройки** → **Мое устройство** → **Экран блокировки** → **Блокировка экрана** → **Распознавание лица**.

Поместите лицо в кадр для съемки. Затем установите резервный PIN-код или рисунок для разблокировки экрана на случай, если его не удастся разблокировать с помощью распознавания лица.

Разблокировка с помощью распознавания лица и голоса

На экране приложений выберите пункт **Настройки** → **Мое устройство** → **Экран блокировки** → **Блокировка экрана** → **Лицо и голос**.

Поместите лицо в кадр для съемки, а затем установите голосовую команду. Затем установите резервный PIN-код или рисунок для разблокировки экрана на случай, если его не удастся разблокировать с помощью распознавания лица и голоса.

Создание рисунка

На экране приложений выберите пункт **Настройки** → **Мое устройство** → **Экран блокировки** → **Блокировка экрана** → **Рисунок**.

Создайте рисунок, соединив линией четыре или более точек, затем повторите его для подтверждения. Установите резервный PIN-код для разблокировки экрана на случай, если вы забудете этот рисунок.

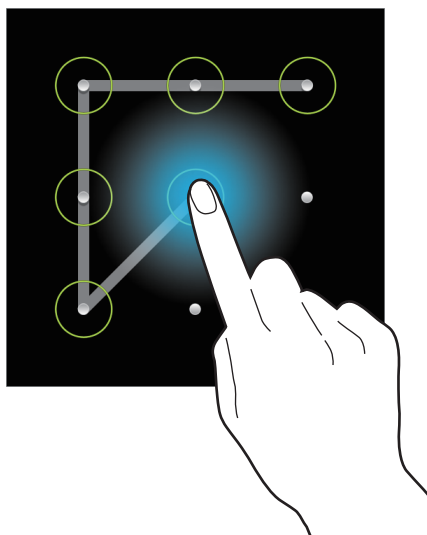

Установка PIN-кода

На экране приложений выберите пункт **Настройки** → **Мое устройство** → **Экран блокировки** → **Блокировка экрана** → **PIN**.

Введите не менее четырех цифр, затем повторите код для подтверждения.

Установка пароля

На экране приложений выберите пункт **Настройки** → **Мое устройство** → **Экран блокировки** → **Блокировка экрана** → **Пароль**.

Введите не менее четырех символов, включая цифры и буквы, затем повторите пароль для подтверждения.

Разблокировка устройства

Включите экран, нажав кнопку питания или возврата на главный экран, затем введите код разблокировки.



Если вы забыли код разблокировки, обратитесь в сервисный центр Samsung, чтобы сбросить код.

Обновление устройства

ПО устройства можно обновить до последней версии.



Доступность этой функции зависит от региона или поставщика услуг.

Обновление с помощью программы Samsung Kies

Запустите программу Samsung Kies и подключите устройство к компьютеру. Программа Samsung Kies автоматически распознает устройство и покажет доступные обновления в диалоговом окне (при их наличии). Нажмите кнопку Update (Обновить) в диалоговом окне, чтобы начать процесс обновления. Дополнительные сведения об обновлении см. в справке программы Samsung Kies.



- Не выключайте компьютер и не отсоединяйте кабель USB во время обновления устройства.
- Не подключайте другие носители к компьютеру во время обновления устройства. Это может помешать процессу обновления.

Беспроводное обновление

Загрузить и установить обновление ПО можно с помощью службы FOTA (беспроводная загрузка прошивки).

На экране приложений выберите пункт **Настройки** → **Опции** → **Об устройстве** → **Обновление ПО** → **Обновить**.

СВЯЗЬ

Телефон

Воспользуйтесь этим приложением для выполнения вызовов и ответа на вызовы.

Выберите пункт **Телефон** на экране приложений.

Выполнение вызовов

Выполнение вызова

Ниже перечислены способы выполнения вызова:

- **Клавиатура:** введите номер телефона с помощью клавиатуры и коснитесь значка .
- **Журналы:** выполнение вызова из журнала входящих и исходящих вызовов или сообщений.
- **Избранное:** выполнение вызова из списка избранных контактов.
- **Контакты:** выполнение вызова из списка контактов.

Номера быстрого набора

Чтобы выполнить вызов номера быстрого набора, нажмите и удерживайте соответствующую цифру.

Автозаполнение номеров

При вводе номера на клавиатуре появляется автозаполнение номеров. Выберите нужный номер для набора.

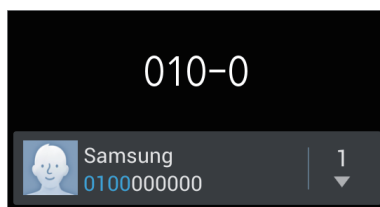

Поиск контактов



Введите имя, номер телефона или электронный адрес, чтобы найти контакт в списке. По мере ввода символов появится автозаполнение контактов. Выберите нужный контакт для вызова.

Международные вызовы

Нажмите и удерживайте кнопку **0**, пока не появится знак «+». Введите код страны, код региона и телефонный номер, затем коснитесь значка .





Во время вызова

Доступны следующие действия:

-  : выбор параметров эквалайзера для использования во время вызовов.
-  : увеличение громкости.
-  : выполнение снимка и отправка его собеседнику в сообщении.



- Во время срабатывания звука затвора устройство выключит микрофон и звук вызова на несколько секунд.
- Доступность этой функции зависит от региона или поставщика услуг.
- **Удерж.:** удержание вызова. Или нажмите и удерживайте кнопку гарнитуры. Выберите пункт **Извлечь** для возврата к удерживаемому вызову или нажмите и удерживайте кнопку гарнитуры.
- **Доб. вызов:** выполнение другого вызова.
- **Набор:** доступ к клавиатуре.
- **Завершить:** завершение текущего вызова.
- **Динамик:** включение динамика громкой связи. Не подносите устройство близко к уху во время использования громкой связи.
- **Выкл. микр.:** выключение микрофона (при этом собеседник перестанет вас слышать).
- **Гарнитура:** переключение на гарнитуру Bluetooth (если она соединена с устройством).
- **Переключить:** переключение между вызовами.
- **Объединить:** выполнение многостороннего вызова при подключении к двум абонентам. При необходимости повторите эту процедуру для добавления других участников. Данная функция доступна, только если включена услуга многосторонних вызовов.

-  → **Контакты**: переход к списку контактов.
-  → **Заметки**: создание заметки.
-  → **Сообщение**: отправка сообщения.
-  → **Перевести**: подключение одного абонента ко второму. При этом вы будете отключены от разговора.
-  → **Управление конференцией**: конфиденциальный разговор с одним собеседником во время многостороннего вызова или отключение одного собеседника от многостороннего вызова.

Добавление контактов

Чтобы добавить номер телефона в список контактов с помощью клавиатуры, введите номер и выберите пункт **Добавить в Контакты**.

Просмотр журнала вызовов

Выберите пункт **Журналы**, чтобы просмотреть журнал входящих и исходящих вызовов.

Чтобы отсортировать журнал вызовов, нажмите кнопку  → **Вид** и выберите параметр.

Режим FDN

Можно установить ограничение на исходящие вызовы только номерами с определенными префиксами. Эти префиксы хранятся на SIM- или USIM-карте.

Нажмите кнопку  → **Настройки вызовов** → **Дополнительные параметры** → **Разрешенные номера** → **Включить FDN** и введите PIN2-код, предоставленный вместе с SIM- или USIM-картой. Выберите пункт **Список FDN** и введите цифры.

Блокировка вызовов

Можно установить запрет на выполнение определенных типов вызовов. Например, можно запретить выполнение международных вызовов.

Нажмите кнопку  → **Настройки вызовов** → **Дополнительные параметры** → **Запрет вызова**, выберите тип вызовов и параметр запрета, затем введите пароль.

Входящие вызовы

Ответ на вызов

При входящем вызове перетащите значок  за пределы большого круга или нажмите кнопку гарнитуры.

Если включена услуга ожидания вызова, можно выполнить второй вызов. При ответе на второй вызов первый будет помещен на удержание.

Отклонение вызова

При входящем вызове перетащите значок  за пределы большого круга или нажмите и удерживайте кнопку гарнитуры.

Чтобы отклонить входящий вызов и отправить звонящему сообщение, перетащите строку сообщения для отклонения вверх. Чтобы ввести текст сообщения отклонения, нажмите кнопку  → **Настройки вызовов** → **Настроить сообщения для отклонения вызова**.

Автоматическое отклонение вызовов с нежелательных номеров

Нажмите кнопку  → **Настройки вызовов** → **Отклонение вызова** → **Режим автоотклонения** → **Черный список** и выберите пункт **Черный список**. Выберите пункт **Создать**, введите номер, назначьте ему категорию и выберите пункт **Сохранить**.

Пропущенные вызовы

При наличии пропущенных вызовов в строке состояния появляется значок . Чтобы просмотреть список пропущенных вызовов, откройте панель уведомлений.

Ожидание вызова

Ожидание вызова — это услуга вашего поставщика услуг. С помощью этой услуги можно поместить один вызов на удержание и ответить на второй. Эта услуга недоступна для видеовызовов.

Чтобы включить данную услугу, нажмите кнопку  → **Настройки вызовов** → **Дополнительные параметры** → **Ожидание вызова**.

Переадресация вызова

Можно настроить перевод входящих вызовов на указанный номер.

Нажмите кнопку  → **Настройки вызовов** → **Дополнительные параметры** → **Переадресация вызова**, затем выберите тип вызовов и условие переадресации. Введите номер и выберите пункт **Включить**.

Завершение вызова

Выберите пункт **Завершить** для завершения вызова. Или нажмите кнопку гарнитуры.

Видеовызовы

Выполнение видеовызова

Для выполнения видеовызова введите номер или выберите контакт из списка и коснитесь значка



Во время видеовызова

Доступны следующие действия:

- **Переключить камеру:** переключение между передней и основной камерами.
- **Выкл. микр.:** выключение микрофона (при этом собеседник перестанет вас слышать).
- **Завершить:** завершение текущего вызова.
- → **Скрыть меня:** скрытие вашего изображения от собеседника.
- → **Исходящее изображение:** выбор изображения для показа собеседнику.
- → **Клавиатура:** доступ к клавиатуре.
- → **Переключить на гарнитуру:** переключение на гарнитуру Bluetooth при ее подключении к устройству.
- → **Выключить динамик:** отключение функции громкой связи.
- → **Анимированные смайлики:** применение к вашему изображению анимированных смайликов.
- → **Просмотр темы:** применение к вашему изображению декоративных значков.
- → **Включить карикатуру:** изменение режима изображения на карикатуру.



Длительность видеовызова в режиме двух камер составляет 3 минуты. Устройство отключает основную камеру через 3 минуты для оптимальной производительности.

Нажмите и удерживайте изображение собеседника для доступа к следующим функциям:

- **Снять фотографию:** снимок изображения собеседника.
- **Записать видео:** видеозапись изображения собеседника.



Во многих странах и регионах производить запись вызова без предварительного разрешения собеседника незаконно.

Нажмите и удерживайте свое изображение для доступа к следующим функциям:

- **Переключить камеру:** переключение между передней и основной камерами.
- **Исходящее изображение:** выбор изображения для показа собеседнику.

Переключение изображений

Для переключения изображений перетащите изображение любого собеседника на изображение другого собеседника.

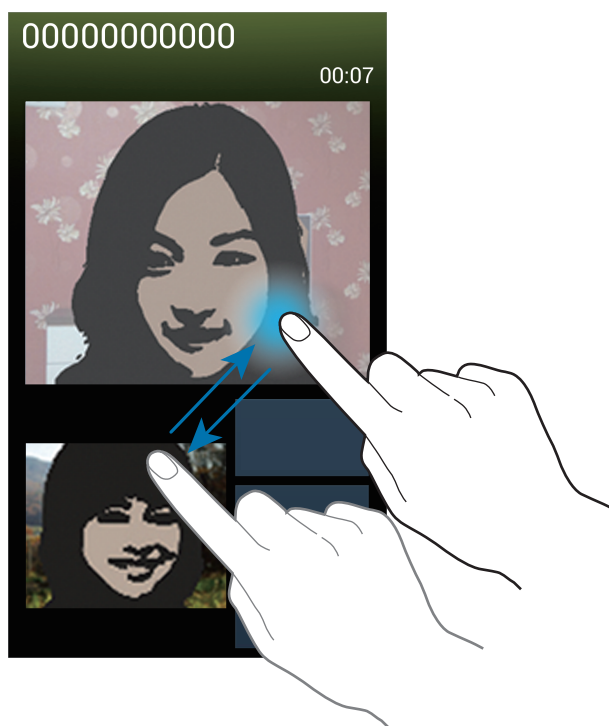

Контакты



Воспользуйтесь этим приложением для управления телефонными номерами, электронными адресами и другими сведениями о контактах.

Выберите пункт **Контакты** на экране приложений.

Управление контактами

Создание контактов

Коснитесь значка  и введите сведения о контакте.

-  : добавление изображения.
-  /  : добавление или удаление поля сведений о контакте.

Редактирование контактов

Выберите контакт для редактирования и коснитесь значка .

Удаление контактов

Нажмите кнопку  → **Удалить**.

Назначение номеров быстрого набора





Нажмите кнопку  → **Быстрый набор**, выберите номер быстрого набора и назначьте контакт для него. Чтобы удалить номер быстрого набора, коснитесь и удерживайте его, а затем выберите пункт **Удалить**.

Поиск контактов

Ниже перечислены способы поиска контактов:

- Перейдите вверх или вниз по списку контактов.
- Также можно провести пальцем по указателю справа, чтобы быстро прокрутить список.
- Коснитесь поля поиска вверху списка контактов и введите критерий поиска.

После выбора контакта можно выполнить одно из следующих действий:

-  : добавление контакта в список избранных.
-  /  : выполнение голосового или видеовызова.
-  : отправка сообщения.
-  : отправка сообщения электронной почты.

Просмотр контактов

По умолчанию показываются все контакты, сохраненные в памяти устройства, на SIM- или USIM-карте либо в другой учетной записи.

Нажмите кнопку  → **Показать контакты** и выберите область хранения контактов.

Перемещение контактов

Перемещение контактов в Google

Нажмите кнопку  → **Объединить учетные записи** → **Объединить с Google**.

Контакты, перемещенные в сервис Google Contacts, помечены в списке контактов значком .

Перемещение контактов в Samsung

Нажмите кнопку  → **Объединить учетные записи** → **Объединить с Samsung account**.

Контакты, перемещенные в сервис Samsung Contacts, помечены в списке контактов значком .

Импорт и экспорт контактов

Импорт контактов

Нажмите кнопку  → **Импорт/экспорт** → **Импорт с SIM-карты**, **Импорт с карты памяти SD** или **Импорт из внутренней памяти**.

Экспорт контактов

Нажмите кнопку  → **Импорт/экспорт** → **Экспорт на SIM-карту**, **Экспорт на карту памяти SD** или **Экспорт во внутреннюю память**.

Обмен контактами

Нажмите кнопку  → **Импорт/экспорт** → **Отправить контакт**, выберите контакты, затем пункт **Готово** и укажите способ обмена.

Избранные контакты

Нажмите кнопку  и выполните одно из следующих действий:

- **Поиск:** поиск контакта.
- **Добавить в избранное:** добавление контакта в список избранного.
- **Удалить из избранного:** удаление контакта из списка избранного.
- **Сетка / Список:** просмотр контактов в виде сетки или списка.
- **Справка:** переход к справке по использованию контактов.

Группы контактов

Добавление контактов в группы

Выберите группу и коснитесь значка . Укажите контакты для добавления и выберите пункт **Готово**.

Управление группами

Нажмите кнопку  и выполните одно из следующих действий:

- **Создать:** создание новой группы.
- **Поиск:** поиск контакта.
- **Изменить порядок:** коснитесь и удерживайте значок  рядом с названием группы, перетащите его вверх или вниз, затем выберите пункт **Готово**.
- **Удалить группы:** выберите созданные вами группы, затем выберите пункт **Удалить**. Предусмотренные группы удалить невозможно.
- **Справка:** переход к справке по использованию контактов.

Отправка текстового сообщения или сообщения электронной почты участнику группы

Выберите группу, нажмите кнопку  → **Отправить сообщение** или **Отправить E-mail**, укажите участников группы и выберите пункт **Готово**.

Визитки

Вы можете создавать визитки и отправлять их другим пользователям.

Выберите пункт **Настроить профиль**, введите сведения о себе, например номер телефона, адрес электронной почты и почтовый адрес, затем выберите пункт **Сохранить**. Если сведения о вас были сохранены во время настройки устройства, выберите визитку в меню **Я** и коснитесь значка  для ее редактирования.

Нажмите кнопку  → **Отправить контакт** и выберите способ обмена.

Сообщения

Воспользуйтесь этим приложением для отправки текстовых (SMS) или мультимедийных (MMS) сообщений.

Выберите пункт **Сообщения** на экране приложений.



За отправку и получение сообщений за пределами домашней сети может взиматься дополнительная плата. Дополнительную информацию можно получить у поставщика услуг.



Отправка сообщений

Коснитесь значка , добавьте получателей, введите сообщение и коснитесь значка .

Ниже перечислены способы добавления получателей:

- Введите номер телефона.
- Коснитесь значка , укажите нужные контакты и выберите пункт **Готово**.

Ниже перечислены способы создания мультимедийных сообщений:

- Коснитесь значка  и вложите в сообщение изображения, видеозаписи, контакты, заметки, события календаря и другие элементы.
- Для ввода темы нажмите кнопку  → **Добавить тему**.

Отправка отложенных сообщений

При создании сообщения нажмите кнопку  → **Отложенная отправка**. Установите время и дату и выберите пункт **Да**. Сообщение будет отправлено устройством в назначенное время и дату.



- Если в назначенное время устройство будет отключено, не подключено к сети или работа сети будет неустойчивой, то сообщение отправлено не будет.
- Эта функция действует на основе времени и даты, установленных на устройстве. Время и дата могут оказаться неправильными, если при перемещении по часовым поясам эти данные не будут обновлены по сети.

Перевод и отправка сообщений

Чтобы воспользоваться функцией перевода, во время создания сообщения нажмите кнопку  → **Перевести**, переместите переключатель **Перевести** вправо, задайте языковую пару и выберите пункт **Да**.

Коснитесь значка , чтобы перевести сообщение, затем выберите пункт **Готово**. Сообщение на языке оригинала будет заменено сообщением на языке перевода.

Просмотр входящих сообщений

Входящие сообщения группируются в потоки по контактам.

Выберите контакт, чтобы просмотреть сообщения от него.

Прослушивание сообщений голосовой почты

Нажмите и удерживайте клавишу **1** на клавиатуре, затем следуйте инструкциям вашего поставщика услуг.

E-mail

Воспользуйтесь этим приложением для просмотра и отправки сообщений электронной почты. Выберите пункт **E-mail** на экране приложений.



Настройка учетных записей электронной почты

При первом открытии меню **E-mail** появится запрос на настройку учетной записи.

Введите адрес электронной почты и пароль. Выберите пункт **Далее** для настройки личной учетной записи, например Google Mail, или пункт **Ручная настр.** для настройки корпоративной учетной записи. После этого следуйте инструкциям на экране для завершения настройки.

Для настройки другой учетной записи электронной почты нажмите клавишу  → **Настройки** → **Добавить уч. запись**.

Отправка сообщений

Выберите нужную учетную запись электронной почты и коснитесь значка  внизу экрана. Введите получателей, тему и текст сообщения, затем коснитесь значка .

Чтобы добавить получателей из списка контактов, коснитесь значка .

Чтобы вложить в сообщение изображения, видеозаписи, контакты, заметки, события календаря и другие элементы, коснитесь значка .

Чтобы добавить изображения, события календаря, контакты, сведения о местонахождении и прочие сведения в тело сообщения, коснитесь значка .

Отправка отложенных сообщений

При создании сообщения нажмите клавишу **☰** → **Запланировать отправку**. Отметьте флажком пункт **Запланировать отправку**, укажите время и дату и нажмите **Готово**. Сообщение будет отправлено устройством в назначенные время и дату.



- Если в назначенное время устройство будет отключено, не подключено к сети или работа сети будет неустойчивой, то сообщение отправлено не будет.
- Эта функция действует на основе времени и даты, установленных на устройстве. Время и дата могут оказаться неправильными, если при перемещении по часовым поясам эти данные не будут обновлены по сети.

Просмотр сообщений

Выберите нужную учетную запись электронной почты, после чего начнется загрузка новых сообщений. Чтобы загрузить новые сообщения вручную, коснитесь значка **↻**.

Коснитесь сообщения для просмотра.

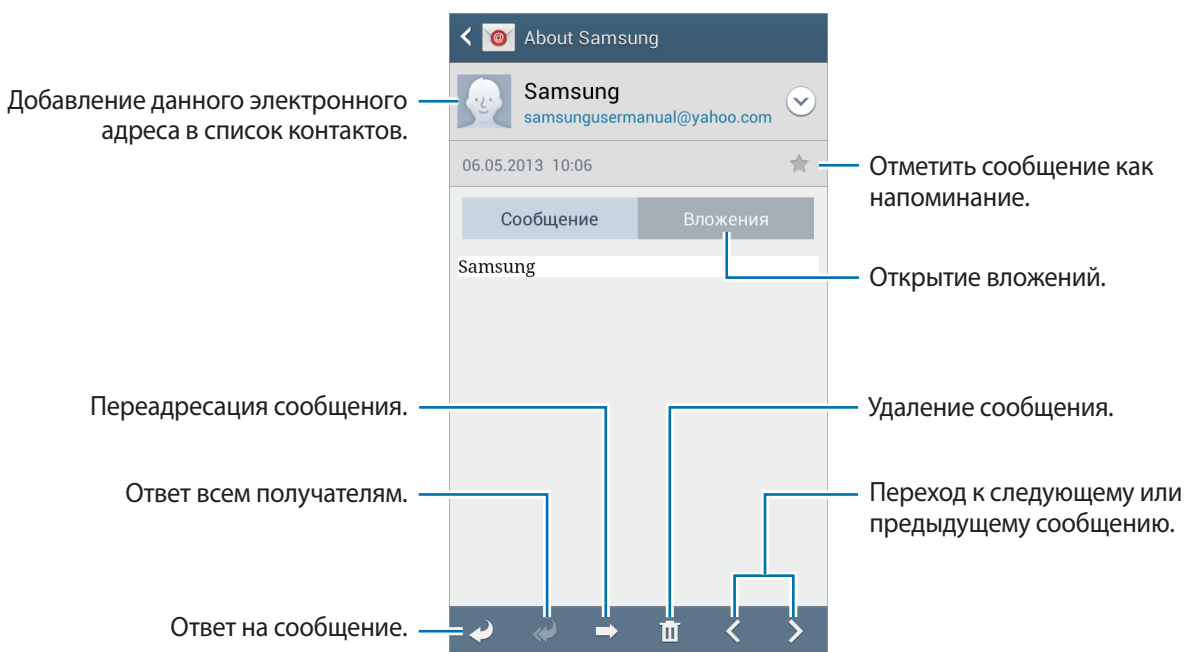

Коснитесь вкладки вложений, чтобы открыть вложения, затем выберите пункт **Сохранить**, чтобы сохранить вложение на устройство.

Google Mail



Воспользуйтесь этим приложением для быстрого прямого доступа к сервису Google Mail.

Выберите пункт **Google Mail** на экране приложений.



- Доступность этого приложения зависит от региона и поставщика услуг.
- Приложение может называться по-другому в зависимости от региона или поставщика услуг.

Отправка сообщений

Находясь в почтовом ящике, коснитесь значка , введите получателей, тему и текст сообщения, затем коснитесь значка .

Нажмите кнопку  → **Прикрепить фото**, чтобы вложить изображения.

Нажмите кнопку  → **Прикрепить видео** для добавления видео.

Нажмите кнопку  → **Добавить копию**, чтобы добавить других получателей.

Нажмите кнопку  → **Сохранить черновик**, чтобы сохранить сообщение для отправки позже.

Нажмите кнопку  → **Удалить черновик**, чтобы начать все сначала.

Просмотр сообщений

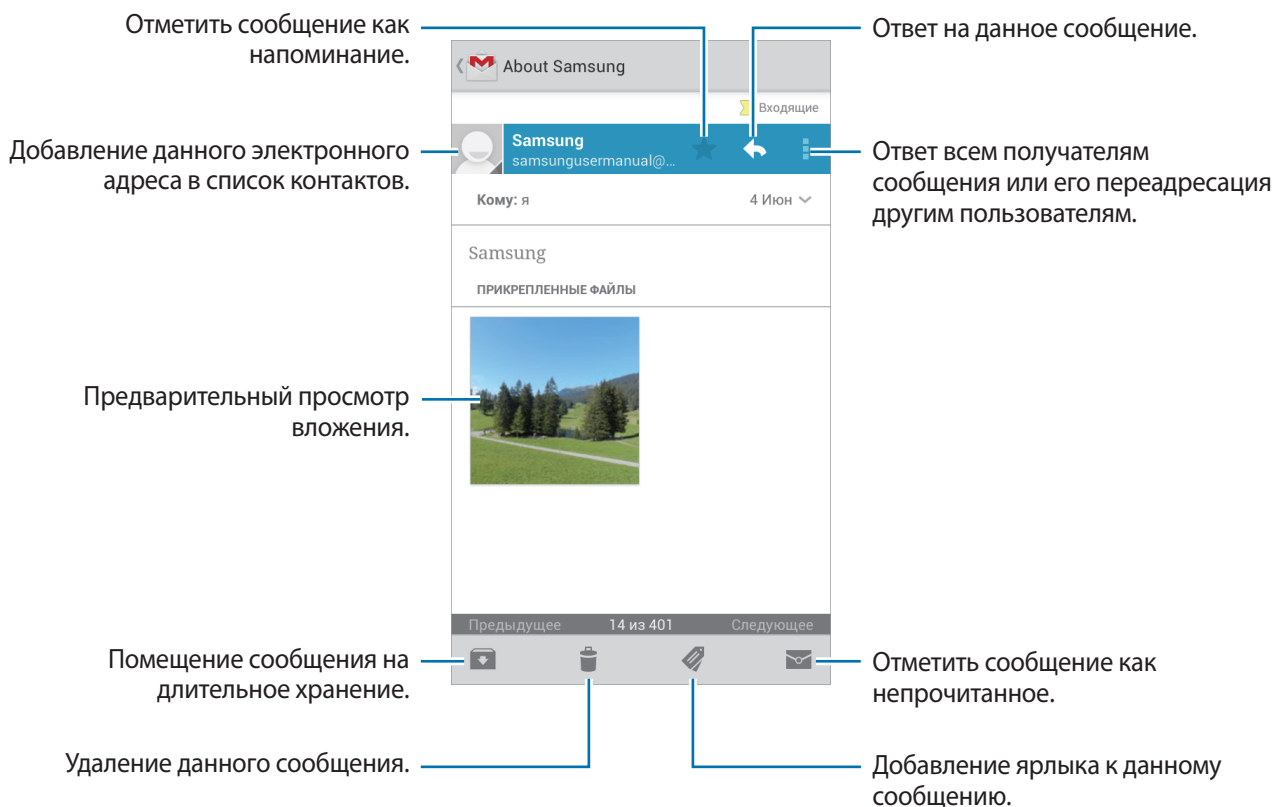

Ярлыки

Вместо фактических папок сервис Google Mail использует ярлыки. При запуске сервиса Google Mail показываются сообщения с ярлыком «Входящие».

Коснитесь значка , чтобы просмотреть сообщения с другими ярлыками.

Чтобы добавить ярлык к сообщению, выберите нужное сообщение, коснитесь значка  и укажите ярлык, который требуется добавить.

Google Talk

Воспользуйтесь этим приложением для общения с другими пользователями сервиса Google Talk. Выберите пункт **Google Talk** на экране приложений.



Доступность этого приложения зависит от региона и поставщика услуг.

Публичный профиль

Коснитесь идентификатора учетной записи вверху списка друзей, чтобы изменить состояние доступности, изображение или статус-сообщение.

Добавление друзей

Коснитесь значка , введите электронный адрес друга, которого требуется добавить, и выберите пункт **ГОТОВО**.

Общение с друзьями

Выберите друга из списка друзей, введите текст сообщения в поле внизу экрана и коснитесь значка .

Чтобы добавить друга к разговору, нажмите кнопку  → **Добавить в чат**.

Чтобы завершить разговор, нажмите кнопку  → **Закрыть чат**.

Переключение между разговорами

Прокрутите изображение влево или вправо.

Удаление журнала разговора

Все разговоры автоматически сохраняются. Чтобы удалить журнал разговора, нажмите кнопку  → **Очистить историю чатов**.

Google+

Воспользуйтесь этим приложением, чтобы оставаться на связи с другими пользователями социальной сети Google.

Выберите пункт **Google+** на экране приложений.



Доступность этого приложения зависит от региона и поставщика услуг.

Выберите пункт **Все круги**, чтобы изменить категорию, а затем прокрутите изображение вверх или вниз для просмотра записей в ваших «кругах».

Чтобы воспользоваться другими функциями социальной сети, коснитесь значка .

Чат

Воспользуйтесь этим приложением для общения с другими пользователями сервиса обмена мгновенными сообщениями Google+.

Выберите пункт **Чат** на экране приложений.



Доступность этого приложения зависит от региона и поставщика услуг.

Выберите друга из списка друзей, введите текст сообщения в поле внизу экрана и коснитесь значка .

ChatON

С помощью этого приложения можно обмениваться сообщениями с владельцами других устройств. Для использования этого приложения необходимо выполнить вход в учетную запись Samsung.

Выберите пункт **ChatON** на экране приложений.



Доступность этого приложения зависит от региона и поставщика услуг.

Чтобы создать список друзей, введите номера телефонов или электронные адреса учетных записей Samsung либо выберите друзей из списка предложенных кандидатур. Также можно выбрать пункт **Синхронизация контактов** для ручной синхронизации контактов с устройства.

Выберите пункт **Чаты** → **Начать разговор** и укажите друга, с которым хотите пообщаться.

Интернет и сеть

Интернет

Воспользуйтесь этим приложением для просмотра веб-страниц.

Выберите пункт **Интернет** на экране приложений.

Просмотр веб-страниц

Коснитесь поля адреса, введите веб-адрес и выберите пункт **Перейти**.

При просмотре веб-страницы нажмите кнопку , чтобы сохранить, распечатать или отправить ее другим пользователям.

Чтобы изменить поставщика поиска, коснитесь адресной строки, затем коснитесь значка поставщика поиска рядом с веб-адресом.

Открытие новой страницы

Нажмите кнопку  → **Новое окно**.

Чтобы перейти на другую веб-страницу, коснитесь значка , прокрутите изображение вверх или вниз и коснитесь страницы для ее выбора.

Закладки

Чтобы добавить в закладки текущую веб-страницу, нажмите кнопку  → **Добавить закладку**.

Чтобы открыть веб-страницу из закладок, коснитесь значка  и выберите нужную страницу.

Журнал

Чтобы открыть веб-страницу из списка недавно посещенных, нажмите кнопку  → **Журнал**.

Чтобы очистить журнал посещений, нажмите кнопку  → **Очистить журнал**.

Ссылки

Коснитесь ссылки на веб-странице и удерживайте ее, чтобы открыть в новом окне, отправить другим пользователям, сохранить или скопировать.

Чтобы просмотреть сохраненные ссылки, выберите пункт **Загрузки**. (стр. 138)

Обмен веб-страницами

Чтобы поделиться адресом веб-страницы с другими пользователями, нажмите кнопку  → **Отправить через**.

Чтобы поделиться фрагментом веб-страницы, коснитесь нужного текста и удерживайте его, затем выберите пункт **Поделиться**.

Chrome

Воспользуйтесь этим приложением для просмотра веб-страниц и поиска информации в Интернете.

Выберите пункт **Chrome** на экране приложений.



Доступность этого приложения зависит от региона и поставщика услуг.

Просмотр веб-страниц

Коснитесь поля адреса, введите веб-адрес или критерий поиска.

Открытие новой страницы

Коснитесь значка  → **Новая вкл.**

Чтобы перейти на другую веб-страницу, коснитесь значка  → выберите веб-страницу.

Голосовой поиск в сети

Коснитесь поля адреса, затем значка , произнесите ключевое слово и выберите одно из предлагаемых ключевых слов.

Синхронизация с другими устройствами

Синхронизируйте открытые вкладки и закладки для использования в веб-браузере Chrome на другом устройстве, если выполнен вход в ту же самую учетную запись Google.

Чтобы просмотреть открытые вкладки на другом устройстве, нажмите кнопку  → **Другие устройства**. Выберите веб-страницу для открытия.

Чтобы просмотреть закладки, коснитесь значка .

Bluetooth

С помощью связи Bluetooth можно создать прямое беспроводное соединение между двумя устройствами на коротком расстоянии. Благодаря связи Bluetooth можно обмениваться данными и медиафайлами с другими устройствами.



- Компания Samsung не несет ответственности за потерю, перехват или несанкционированное использование данных, отправленных или полученных с помощью Bluetooth.
- Убедитесь, что вы обмениваетесь данными с надежным устройством, имеющим надлежащий уровень безопасности. Если между устройствами есть препятствия, дальность действия может уменьшиться.
- Некоторые устройства, в частности те, для которых компания Bluetooth SIG не проводила испытаний или которые не были одобрены по результатам таких испытаний, могут быть несовместимы с устройством.
- Запрещается использовать связь Bluetooth в противоправных целях (например, распространение пиратских копий файлов или незаконный перехват разговоров в коммерческих целях).

Компания Samsung не несет ответственности за последствия такого использования связи Bluetooth.

Чтобы включить связь Bluetooth, на экране приложений выберите пункт **Настройки** → **Подключения** → **Bluetooth** и переместите переключатель **Bluetooth** вправо.

Подключение к другим устройствам Bluetooth

На экране приложений выберите пункт **Настройки** → **Подключения** → **Bluetooth** → **Поиск**, после чего появится список обнаруженных устройств. Выберите устройство, к которому требуется подключиться, и примите автоматически созданный пароль для обоих устройств.

Отправка и получение данных

Множество приложений поддерживают передачу данных по Bluetooth. Один из примеров — **Галерея**. Откройте приложение **Галерея**, выберите изображение, коснитесь значка  → **Bluetooth** и выберите одно из устройств Bluetooth. После этого примите запрос проверки подлинности Bluetooth на другом устройстве, чтобы получить изображение. Переданный файл будет сохранен в папке **Bluetooth**. Полученный контакт будет сохранен в списке контактов автоматически.

Screen Mirroring

Эта функция позволяет подключать устройство к большому экрану с помощью адаптера AllShare Cast или HomeSync, а затем делиться содержимым. Эта функция также работает с устройствами, поддерживающими функцию Wi-Fi Miracast.



- Доступность этой функции зависит от региона или поставщика услуг.
- Устройства Miracast, не поддерживающие систему защиты широкополосного цифрового содержимого (HDCP), могут быть несовместимы с этой функцией.
- Некоторые файлы могут буферизоваться при воспроизведении в зависимости от сетевого подключения.
- В целях энергосбережения отключайте эту функцию, когда она не используется.
- Ограничение диапазона частот Wi-Fi может сделать невозможным обнаружение и подключение адаптеров AllShare Cast или HomeSync.
- При воспроизведении видеозаписей или игр на экране телевизора выберите соответствующий ТВ-режим для полноценного использования всех доступных возможностей.

На экране приложений выберите пункт **Настройки** → **Подключения** → **Screen Mirroring** и переместите переключатель **Screen Mirroring** вправо. Выберите устройство, откройте файл или запустите его воспроизведение, а затем настройте параметры воспроизведения с помощью клавиш на устройстве. Для подключения к устройству с помощью PIN-кода коснитесь его имени и удерживайте, затем введите PIN-код.

Samsung Link

С помощью этого приложения можно воспроизводить содержимое, сохраненное на различных устройствах, через Интернет. Также можно воспроизвести и отправить мультимедийные файлы с любого устройства на другое устройство или в веб-хранилище.

Для использования этого приложения следует войти в ваши учетные записи Samsung и зарегистрировать не менее двух устройств. Способы регистрации зависят от типа устройства. Для получения дополнительных сведений нажмите кнопку  → **Справка**.

Выберите пункт **Samsung Link** на экране приложений.



Доступность этого приложения зависит от региона и поставщика услуг.

При запуске этого приложения будет показано недавно использованное содержимое со всех ваших зарегистрированных устройств. Его можно просматривать и воспроизводить. Для обмена файлами перейдите к пункту **УСТРОЙСТВА & ХРАНИЛИЩЕ** и выберите параметр.

Отправка файлов

Можно обмениваться файлами с другими устройствами или отправлять их на сервисы веб-хранилища.

Выберите свое устройство, коснитесь значка , укажите нужные файлы и выберите пункт **Готово**, а затем выберите другое устройство или веб-хранилище.

Обмен файлами

Выберите устройство или веб-хранилище, коснитесь значка , укажите нужные файлы и выберите пункт **Готово**, а затем выберите способ обмена.

Воспроизведение файлов на удаленном устройстве

Выберите устройство или веб-хранилище, коснитесь значка , укажите нужный файл и выберите устройство.





- Поддерживаемые форматы файлов зависят от устройств, подключенных в качестве медиаплеера.
- Некоторые файлы могут буферизоваться при воспроизведении в зависимости от сетевого подключения.

Управление содержимым в веб-хранилище

Выберите веб-хранилище, а затем просматривайте ваши файлы и управляйте ими.

Для загрузки файлов с веб-хранилища коснитесь значка , укажите нужные файлы и выберите пункт **Готово**.

Чтобы зарегистрировать сервисы веб-хранилища на устройстве, нажмите кнопку  → **Настройки** → **Зарегистрированные хранилища** →  и выберите нужный сервис веб-хранилища.

Group Play

С помощью этого приложения можно обмениваться изображением на экране с другими устройствами. Создайте группу Group Play или присоединитесь к существующей и обменивайтесь изображениями, документами и музыкальными файлами.

Выберите пункт **Group Play** на экране приложений.



- Доступность этого приложения зависит от региона и поставщика услуг.
- Использовать Интернет при работе с данным приложением невозможно.

Создание группы Group Play

Выберите пункт **Создать группу**, установите пароль и воспользуйтесь одной из следующих возможностей:

- **Поделиться музыкой:** выбор музыкальных файлов для обмена. Для создания объемного звучания можно подключить два и более устройства.
- **Поделиться фотографиями:** выбор файлов изображений для обмена.
- **Поделиться документами:** выбор файлов документов для обмена.
- **Игры:** переход к онлайн-играм для игры с друзьями.

Коснитесь значка  и создайте заметку или рисунок на экране. Все участники группы могут видеть ваши действия.

Коснитесь значка , чтобы просмотреть все общие изображения в виде мозаики.

Коснитесь значка  или , чтобы выбрать другие изображения или документы.

Коснитесь значка , чтобы просмотреть участников группы.

Присоединение к группе Group Play

- Выберите пункт **Присоединиться**, выберите нужный сеанс Group Play и введите пароль для группы. Выберите категорию мультимедиа, и содержимое, которым вы обмениваетесь, будет показано на экране.
- Включите функцию NFC и приложите свое устройство задней панелью к задней панели того устройства, на котором создан сеанс.

NFC

Устройство позволяет считывать теги NFC (Near Field Communication — коммуникация ближнего поля), содержащие сведения о продуктах.



В устройство встроена антенна NFC. Соблюдайте осторожность при обращении с устройством, чтобы не повредить антенну NFC.



Если экран заблокирован, устройство не осуществляет чтение тегов NFC и прием данных.

Для включения функции NFC на экране приложений выберите пункт **Настройки** → **Подключения** → **NFC**. Переместите переключатель **NFC** вправо.

Считывание сведений с тегов NFC

Приложите устройство областью антенны NFC на задней панели к тегу NFC. Будет отображена информация, полученная из тега.

Отправка данных с помощью функции Android Beam

Функция Android Beam позволяет отправлять данные, такие как веб-страницы и контакты, на устройства, поддерживающие функцию NFC.

На экране приложений выберите пункт **Настройки** → **Подключения** → **NFC**. Переместите переключатель **Android Beam** вправо.

Выберите элемент, найдите антенну NFC на другом устройстве, прикоснитесь антенной своего устройства к антенне другого устройства, а затем нажмите на экран вашего устройства.

S Beam

Эта функция позволяет отправлять такие данные, как видео, изображения и документы.



Не отправляйте с помощью функции S Beam данные, защищенные авторскими правами. Это является нарушением закона об авторских правах. Компания Samsung не несет никакой ответственности за какие-либо нарушения, связанные с незаконным использованием защищенных авторскими правами данных.

На экране приложений выберите пункт **Настройки** → **Подключения** → **S Beam**. Переместите переключатель **S Beam** вправо.

Выберите файл, прикоснитесь задней поверхностью устройства к задней поверхности другого устройства и коснитесь экрана вашего устройства.



Если оба устройства будут пытаться передать данные одновременно, то возможен сбой передачи данных.

WatchON

С помощью этого приложения можно подключаться к телевизору и просматривать на нем любимые передачи и фильмы.

Выберите пункт **WatchON** на экране приложений.

Сначала необходимо подключить устройство к сети и направить его инфракрасный порт в сторону телевизора.

Подключение к телевизору

После подключения к телевизору можно работать с интерфейсом устройства на большом экране и управлять телевизором с помощью устройства.

Выберите страну и регион. Коснитесь значка  → **Настроить**, а затем следуйте инструкциям на экране, чтобы зарегистрировать телевизор на устройстве. Процедура зависит от выбранных параметров.

Для подключения к другим устройствам нажмите кнопку  → **Настройки** → **Моя комната** → **Добавить устройства**.

Просмотр ТВ

Во время регистрации телевизора можно выбрать ТВ-программы из предложенных программ на основе ваших предпочтений либо выбрать категорию вверху экрана. Выберите телевизионную передачу и пункт **Просмотр**. На подключенном телевизоре будет включена выбранная программа.

Коснитесь значка  и откройте панель управления телевизором.

Установка напоминаний о программах

Коснитесь часов внизу экрана и установите время, в которое начинается нужная вам программа. Укажите программу, выберите пункт **Напомин.** и установите время оповещения о выбранной ТВ-программе.

Камера: основные функции

Включение камеры

Воспользуйтесь этим приложением для съемки фото и видеозаписей.

Выберите пункт **Камера** на экране приложений. Или нажмите и удерживайте кнопку затвора.

Чтобы просмотреть снимки и видеозаписи, сделанные при помощи устройства, воспользуйтесь меню **Галерея**. (стр. 108)



- Камера автоматически выключается, если не используется.
- Убедитесь, что объектив чист. В противном случае устройство может работать некорректно в режимах с высоким разрешением съемки.

Этикет фотосъемки





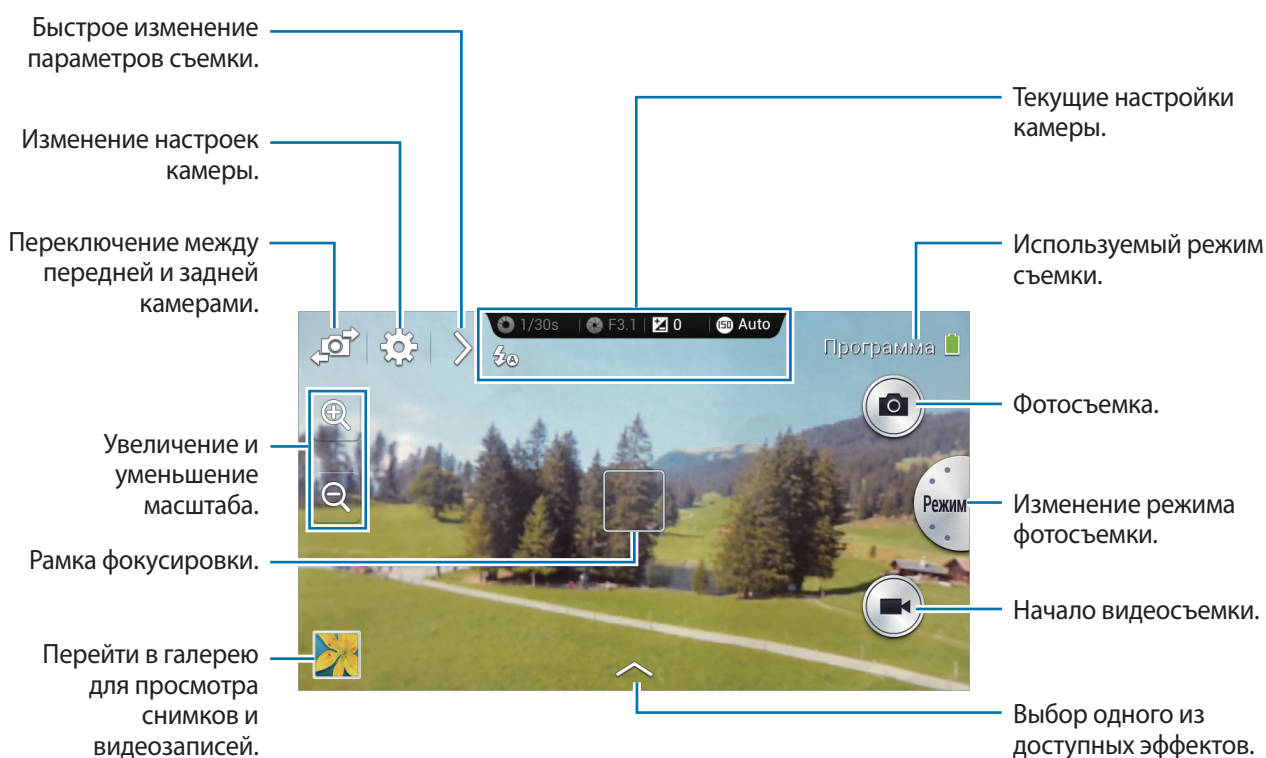





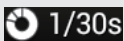





- Не выполняйте фото- и видеосъемку людей без их согласия.
- Не выполняйте фото- и видеосъемку в запрещенных местах.
- Не выполняйте фото- и видеосъемку в местах, где вы можете вторгнуться в личную жизнь других людей.

Знакомство с экраном предварительного просмотра



Знакомство со значками

Значки на экране предварительного просмотра отображают сведения о текущих параметрах съемки и настройках. Значки, указанные в таблице ниже, встречаются чаще всего.



Значок	Описание
	Выдержка
	Значение диафрагмы
	Экспозиционное число
	Светочувствительность ISO
	Таймер
	Вспышка
	Макросъемка
	Экспомер
	Баланс белого
	Продолжительная съемка
	Брекетинг
	Распознавание голоса
	Геотегирование
	Обмен фотографиями
	Функция Buddy photo share
	Функция ChatON photo share
	Удаленный видеоискатель

Фотосъемка

Слегка нажмите кнопку спуска затвора для фокусировки на объекте. Когда объект будет в фокусе, рамка фокуса станет зеленой. Чтобы сделать снимок, нажмите кнопку спуска затвора.

Или коснитесь на экране предварительного просмотра фрагмента изображения, на котором камера должна сфокусироваться. Когда объект будет в фокусе, рамка фокуса станет зеленой. Коснитесь значка , чтобы выполнить снимок.

Видеосъемка

Коснитесь значка , чтобы выполнить видеозапись. Чтобы остановить запись, коснитесь значка .

Во время записи коснитесь области, на которой требуется сфокусироваться.



- Вы можете снимать видео продолжительностью до 25 минут за один раз.
- При использовании карты памяти с низкой скоростью записи в устройстве могут возникнуть проблемы с корректным сохранением видео. Может прекратиться процесс записи, или записанные видеок кадры могут быть повреждены.
- Карты памяти с низкой скоростью записи не поддерживают видео с высоким разрешением. Для записи видео с высоким разрешением используйте карты памяти с более высокой скоростью записи (карты microSDHC Class 10 или выше).
- Размер видеок кадров может оказаться меньше в зависимости от разрешения видео и частоты кадров.
- Если включена функция стабилизации изображения, на записи может быть слышен звук стабилизатора.
- Если функция зума используется при съемке видео, камера может записывать шум от работы зума. Для уменьшения шума, включите функцию тихого зума. (стр. 106)
- Если во время видеосъемки внезапно изменяется угол съемки камеры, качество записи изображения может снизиться.
- Если во время видеосъемки коснуться экрана для изменения фокусировки вручную, камера может записать звук касания.

Просмотр снимков и видеозаписей

Для просмотра снимков или видеозаписей коснитесь значка галереи. Выполните прокрутку влево или вправо, чтобы просмотреть следующее или предыдущее изображение. (стр. 108)

Кольцо зума

Увеличение и уменьшение масштаба

Поверните кольцо зума по часовой стрелке, чтобы увеличить масштаб, и против, чтобы уменьшить.



- Эффект увеличения или уменьшения масштаба доступен при использовании функции приближения во время видеосъемки.
- Если повернуть кольцо зума слишком быстро, в целях защиты объектива функция зума может не сработать.
- При использовании функции зума объектив двигается вперед и назад для регулировки фокуса, прежде чем будет установлен точный коэффициент масштаба, который вы хотели использовать.
- В целях поддержания естественного угла обзора шаг повышения коэффициента масштаба становится больше по мере увеличения.

Регулировка фокуса

Для регулировки фокуса слегка нажмите кнопку затвора и поверните кольцо зума.

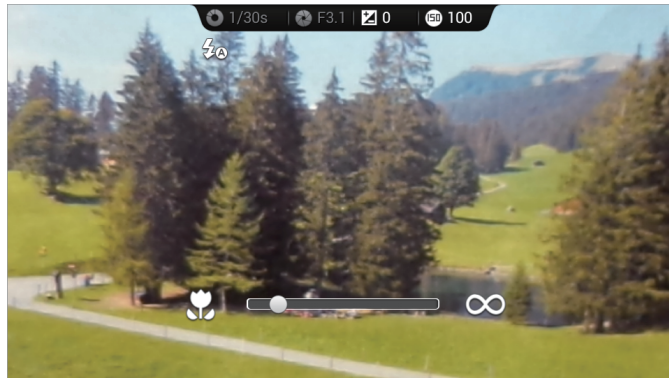

Запуск приложений камеры или галереи

Для доступа к экрану быстрого запуска камеры или галереи, находясь на главном экране, поверните кольцо зума. Можно запустить приложение камеры напрямую, выбрав один из избранных режимов съемки.





Фото- и видеосъемка с помощью голосовых команд

С помощью функции распознавания голоса можно выполнять фото- и видеосъемку.

Коснитесь значка  → . Произнесите голосовую команду, например «Smile» (Улыбнитесь), «Cheese» (Сыр) или «Capture» (Снять).

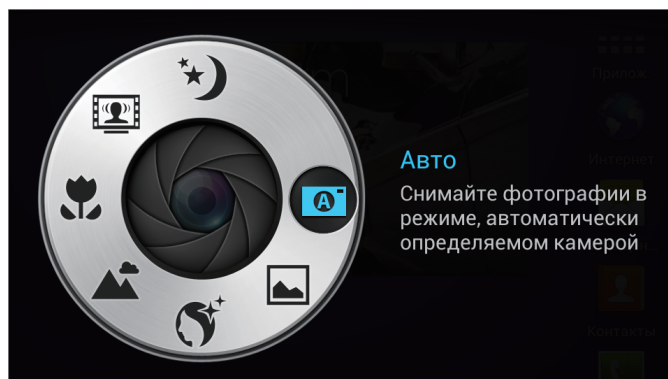
Чтобы узнать больше голосовых команд для управления камерой, коснитесь  → .

Фото- и видеосъемка с применением фотофильтров







Применяйте разнообразные фильтры, создавая с их помощью неповторимые снимки или видео.

Коснитесь значка  и выберите фильтр. Доступные параметры зависят от режима.

- **Без эффектов:** эффекты не применяются.
- **Сглаживание:** этот эффект применяет цвета в стиле ретро, высокую контрастность и сильное виньетирование, как при использовании лomoкамеры.
- **Оттенки серого:** этот эффект делает изображение черно-белым.
- **Сепия:** этот эффект придает красноватый оттенок заднему плану.
- **Винтаж:** этот эффект придает изображению винтажный вид.
- **Выцветшее:** этот эффект обесцвечивает изображение.
- **Бирюза:** этот эффект придает изображению мягкие бирюзовые тона.
- **Неяркие:** этот эффект придает изображению определенный цветовой оттенок.
- **Мультипликационная:** этот эффект придает изображению вид мультипликационной графики.
- **Унылый:** этот эффект придает изображению вид черно-белой мультипликационной графики.
- **Неровный:** этот эффект придает изображению шероховатый вид.
- **Мас. пастель:** этот эффект придает изображению вид картины, написанной пастелью.
- **Рыбий глаз:** этот эффект затемняет края кадра и искривляет пространство для имитации эффекта линзы «рыбий глаз».

Быстрое изменение параметров съемки

Для быстрого изменения параметров съемки коснитесь значка . Доступные параметры зависят от режима.

- : изменение настроек камеры.
- : включение или отключение вспышки.
- : установка автоспуска.
- : включение или выключение рекомендаций фотографий. (стр. 120)
- : переход к справке по использованию камеры.
- : включение или выключение функции распознавания голоса для выполнения съемки.
- : включение или выключение параметров обмена.

Уменьшение дрожания камеры

Используйте функцию оптической стабилизации изображения (OIS) для уменьшения или устранения смазанности изображения от дрожания камеры.

В ручном режиме коснитесь значка  →  → OIS (стабилизация) и выберите нужный параметр.



Перед коррекцией



После коррекции

Использование функции обнаружения лиц

Съемка при обнаружении улыбки

Камера автоматически распознает улыбку в кадре и выполняет снимок.

В ручном режиме коснитесь значка  →  → Обнаружение лица → Снимок улыбки.

Направьте камеру на человека и нажмите кнопку затвора. Как только камера распознает улыбку в кадре, снимок выполняется автоматически.

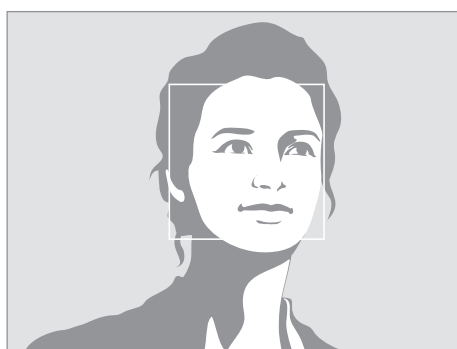

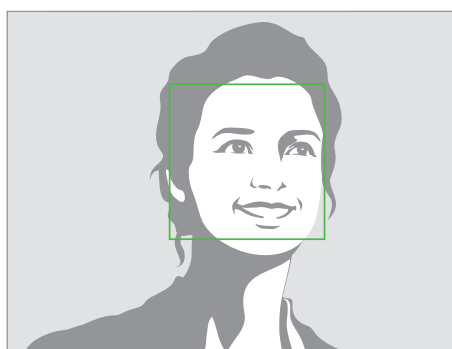

Лицо обнаружено



Улыбка обнаружена

Обнаружение моргания глаз

Если у людей на фото закрыты глаза, камера автоматически производит серию дополнительных снимков.

В ручном режиме коснитесь значка  →  → **Обнаружение лица** → **Определение моргания**.

Направьте камеру на человека. Когда камера распознает в кадре лицо, вокруг него появится белая рамка. Если в момент спуска затвора у человека в кадре закрыты глаза, камера автоматически выполняет несколько последовательных снимков.

Советы для выполнения более четких снимков

Как правильно держать камеру

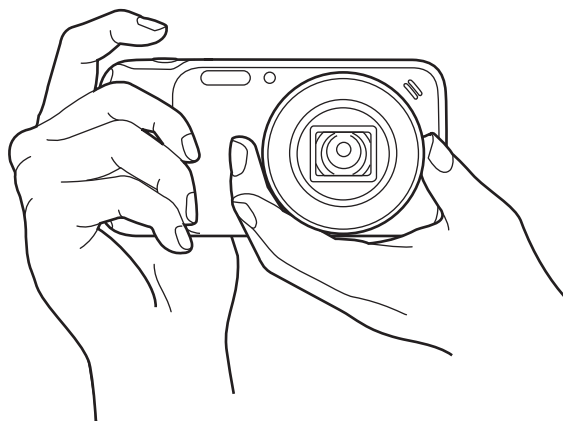

Убедитесь, что не закрываете экран, объектив, вспышку или микрофон.



Убедитесь, что солнце не светит в объектив. Это может засветить светочувствительную матрицу или вызвать нарушение ее работы.

Регулировка фокусировки

Слегка нажмите кнопку затвора и отрегулируйте фокусировку. Камера настроит фокус, экспозицию и баланс белого автоматически, после чего рамка фокусировки станет зеленой. Рамка фокусировки станет красной, если фокус не был наведен.

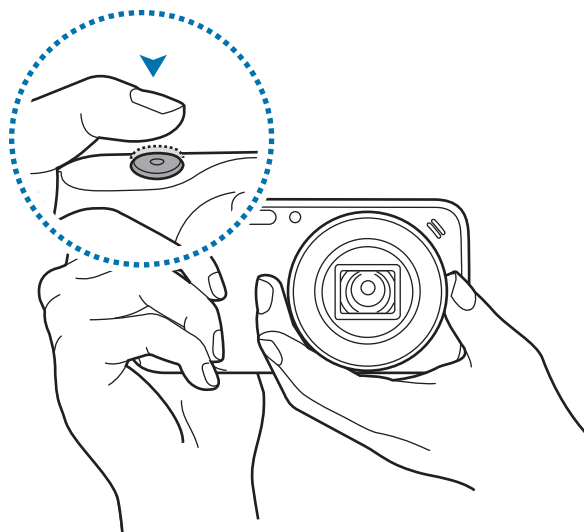

Уменьшение дрожания камеры

Установите параметр оптической стабилизации изображения (OIS), чтобы оптически уменьшить дрожание камеры. (стр. 77)

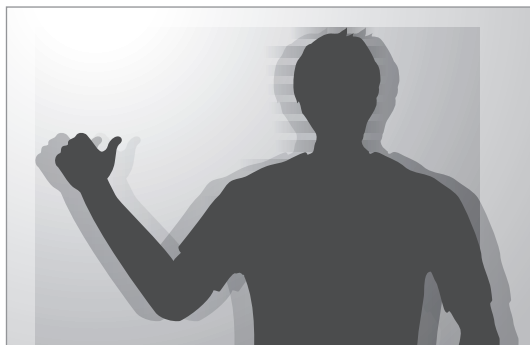

Сохранение фокуса на объекте

Фокусировка на объекте может быть затруднена при следующих условиях:

- При низкой контрастности между объектом и фоном. Например, одежда объекта по цвету близка к фону.
- Слишком яркое освещение позади объекта.
- Объект блестящий или светоотражающий.
- На объекте есть горизонтальный узор, например, на шторах.
- Объект расположен не в центре кадра.

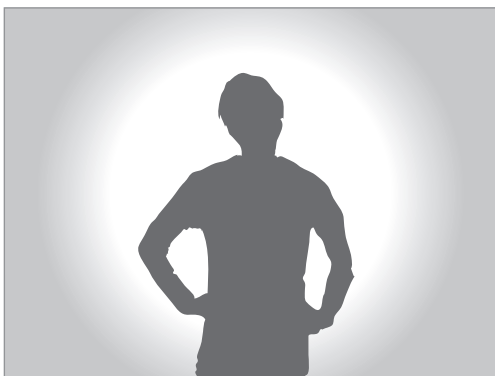

Использование блокировки фокуса

Слегка нажмите кнопку затвора для фокусировки. Когда объект будет в фокусе, вы можете изменить композицию. Когда будете готовы, нажмите кнопку спуска, чтобы сделать снимок.

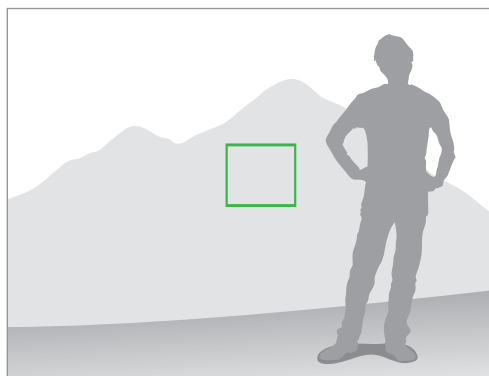
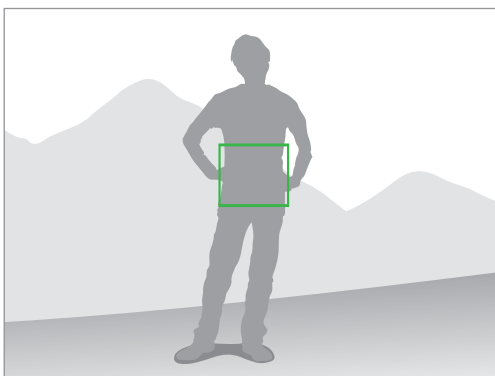

При съемке в условиях недостаточного освещения

- Включите вспышку для съемки в условиях недостаточного освещения. (стр. 102)
- Настройте светочувствительность ISO. (стр. 98)



При быстром движении объекта

Используйте режим непрерывной съемки для съемки движущихся объектов. (стр. 86)

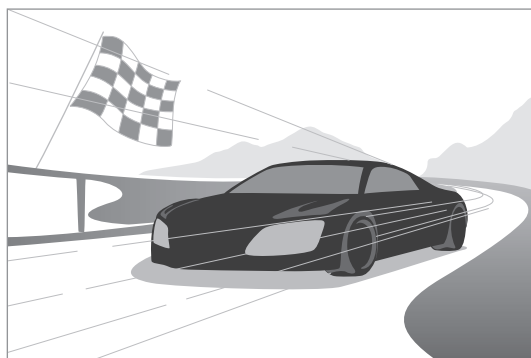



Для последовательной съемки нескольких фотографий используйте карты памяти с высокой скоростью записи (карты microSDHC Class 10 или выше).

Камера: режимы съемки

Авто

Используйте для фотосъемки в сюжетном режиме, выбранном камерой автоматически. В этом режиме камера в зависимости от окружающих условий автоматически настраивает параметры экспозиции, включая выдержку, значение диафрагмы, экспомер и баланс белого. Поскольку камера управляет большинством функций, некоторые параметры съемки ограничены. Этот режим удобен для быстрой съемки с минимальной ручной настройкой.

Выберите пункт **Режим** → **Авто**.

Чтобы по нажатию кнопки затвора наполовину появлялся значок сюжетного режима в правом верхнем углу экрана предварительного просмотра, коснитесь значка  →  →  → **Вывод при обнаружении** → **Включено**.



- При неблагоприятных условиях, например при сотрясении камеры, неподходящем освещении или расстоянии до объекта, сюжетный режим может быть выбран неправильно.
- Если камера не смогла определить подходящий сюжетный режим, то применяются настройки по умолчанию для автоматического режима.
- Даже при успешном обнаружении лица в кадре камера может не выбрать режим съемки портрета из-за неподходящего расположения объекта съемки или освещения.
- В этом режиме камера потребляет больше заряда аккумулятора из-за постоянного изменения настроек при выборе подходящих режимов.

Ручной

В этом режиме можно выполнять фото- и видеосъемку с ручными настройками параметров, таких как значения диафрагмы, выдержки, экспозиции и светочувствительности ISO.



Программный режим

В этом режиме камера автоматически настраивает выдержку и значение диафрагмы для достижения оптимальной экспозиции. Этот режим используется для съемки с постоянной экспозицией. При этом допускается настройка других параметров.

Выберите пункт **Режим** → **Ручной** → **P** и установите нужные параметры съемки.

Режим мастера цвета

В этом режиме можно вручную настроить цвета изображения, изменив параметры EV (яркости), насыщенности, контрастности и резкости. В этом режиме можно полностью контролировать цвета снимков.

Выберите пункт **Режим** → **Ручной** → **С** и установите нужные параметры съемки.

Ручной режим

Данный режим позволяет вручную устанавливать выдержку и значение диафрагмы. В этом режиме можно полностью контролировать экспозицию фотографий. Данный режим используется при съемке в контролируемых условиях, например в фотостудии, или при необходимости тонкой настройки камеры. Ручной режим также рекомендуется при ночной съемке и съемке фейерверков.

Выберите пункт **Режим** → **Ручной** → **М** и установите нужные параметры съемки.



- При высоком значении светочувствительности ISO или длительно открытом затворе уровень цифрового шума на изображении может увеличиться.
- Чтобы предотвратить дрожание камеры, воспользуйтесь штативом или проводным пультом управления затвором.
- Чем дольше открыт затвор, тем больше времени занимает сохранение снимка. Не выключайте камеру, пока идет сохранение снимка.
- Можно выбрать одно из двух значений диафрагмы. Доступные значения зависят от масштаба изображения.

Смарт

Используйте для съемки различных кадров с предварительно заданными параметрами.

Предложение смарт-режимов

Используйте для фотосъемки в одном из интеллектуальных режимов, автоматически предлагаемых камерой.

Выберите пункт **Режим** → **Смарт** → **Предложение смарт-режимов**.

Нажмите кнопку затвора наполовину, выберите режим из списка предложений и снова нажмите кнопку затвора, чтобы выполнить снимок. Если не выбрать режим из списка предложений, камера выполнит снимок в автоматическом режиме.

Чтобы сбросить выбранный режим, коснитесь значка ↶.

Ретушь

Используйте при съемки засвеченных лиц для более мягкого изображения.

Выберите пункт **Режим** → **Смарт** → **Ретушь**.

Чтобы сделать снимок, нажмите кнопку спуска. Коснитесь лица и настройте эффекты. Для переключения между исходным и отредактированным снимком выберите пункт **До и после**.

Выберите пункт **Сохранить**, чтобы сохранить снимок.

Лучшее фото

Используйте для создания серии снимков за короткий промежуток времени, затем выберите лучшие из них.

Выберите пункт **Режим** → **Смарт** → **Лучшее фото**.

Чтобы сделать несколько снимков, нажмите кнопку затвора. Коснитесь и удерживайте миниатюры снимков для сохранения, затем выберите пункт **Сохранить**.

Непрерывная съемка

Используйте для создания серии фотоснимков движущихся объектов.

Выберите пункт **Режим** → **Смарт** → **Непрерывная съемка**.

Удерживая камеру в устойчивом положении, нажмите и удерживайте кнопку затвора, чтобы сделать несколько последовательных снимков.

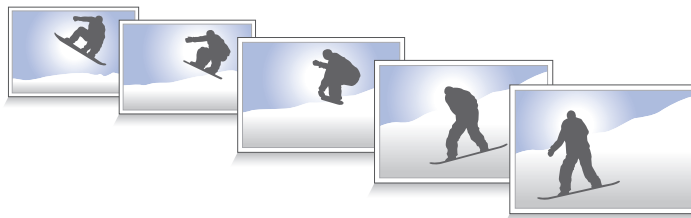

Для последовательной съемки нескольких фотографий используйте карты памяти с высокой скоростью записи (карты microSDHC Class 10 или выше).

Лучший кадр

С помощью этого режима можно сделать несколько групповых снимков и объединить их в один для получения наилучшего снимка.

Выберите пункт **Режим** → **Смарт** → **Лучший кадр**.

Чтобы сделать несколько снимков, нажмите кнопку затвора. Чтобы сделать хороший снимок, держите камеру ровно и стойте прямо. Коснитесь желтой рамки вокруг каждого лица и выберите наилучшую индивидуальную фотографию для каждого объекта съемки. По окончании выберите пункт **Сохранить**, чтобы объединить снимки в один и сохранить его.



Снимок детей

В этом режиме камера воспроизводит забавный звук, чтобы привлечь внимание ребенка во время съемки.

Выберите пункт **Режим** → **Смарт** → **Снимок детей**.

Нажмите кнопку затвора. Камера воспроизведет забавный звук и выполнит серию снимков при распознавании в кадре лица ребенка.

Чтобы изменить этот звук, коснитесь значка > → ⚙️ → 📷 → **Отвлекающие звуки**.

Пейзаж

Используйте этот режим для съемки голубого неба и пейзажей с более насыщенными цветами.

Выберите пункт **Режим** → **Смарт** → **Пейзаж**.



Рассвет

Снимайте рассветное небо в нежных тонах.

Выберите пункт **Режим** → **Смарт** → **Рассвет**.

Снег

Фотографируйте яркие снежные пейзажи.

Выберите пункт **Режим** → **Смарт** → **Снег**.

Макросъемка

Используйте для съемки близко расположенных объектов.

Выберите пункт **Режим** → **Смарт** → **Макросъемка**.



Держите камеру ровно, чтобы предотвратить смазанность фотографии.

Еда

Получайте насыщенные цветом снимки еды.

Выберите пункт **Режим** → **Смарт** → **Еда**.

Помещение

Делайте четкие фотографии в помещении.

Выберите пункт **Режим** → **Смарт** → **Помещение**.

Стоп-кадр

Используйте для съемки объектов, движущихся на высокой скорости.

Выберите пункт **Режим** → **Смарт** → **Стоп-кадр**.



Рекомендуется использовать при ярком дневном свете.

Насыщенные тона

Используйте для съемки без потери детализации в светлых и темных местах. Камера автоматически делает несколько снимков с различными значениями экспозиции, а затем объединяет их в один снимок. Снимок с исходным значением экспозиции также будет сохранен.

Выберите пункт **Режим** → **Смарт** → **Насыщенные тона**.

Удерживая камеру в устойчивом положении, нажмите кнопку затвора, чтобы выполнить несколько снимков.



Без эффекта



С эффектом



- На эту функцию могут повлиять дрожание камеры, освещение, движение объекта и внешние условия съемки.
- В данной функции вспышка отключена.
- При съемке движущихся объектов могут появиться шлейфы от изображения.
- Рекомендуется использовать штатив.

Панорама

Используйте для широких панорамных снимков.

Выберите пункт **Режим** → **Смарт** → **Панорама**.

Нажмите кнопку затвора, чтобы сделать снимок, а затем переместите камеру в одном направлении. Когда синяя рамка совместится с видоискателем, камера автоматически выполнит снимок в панорамной последовательности. Чтобы завершить съемку, снова нажмите кнопку затвора. Снимки автоматически объединяются в один панорамный снимок.





- Для получения наилучшего результата избегайте следующего:
 - Слишком быстрое или слишком медленное движение камеры.
 - Слишком короткие движения камеры для перехода к следующему снимку.
 - Движение камеры рывками.
 - Дрожание камеры.
 - Изменение направления камеры во время съемки.
 - Съемка в условиях недостаточного освещения.
 - Съемка движущихся объектов.
 - Изменение яркости или цвета освещения при съемке.
 - Фотосъемка объекта на неразличимом фоне, таком как чистое небо или монотонная стена.
- Съемка прекращается в следующих ситуациях:
 - Изменение расстояния до объекта во время съемки.
 - Слишком быстрое движение камеры.
 - неподвижность камеры.
- Камера может прекратить съемку из-за композиции или движения в кадре.
- Камера может не снять полностью последнюю сцену, если вы остановите движение камеры точно в положении, в котором вы хотите завершить кадр. Чтобы снять всю картину целиком, слегка переместите камеру за пределы положения, на котором вы хотите завершить кадр.

Водопад

Используйте для съемки водопадов.

Выберите пункт **Режим** → **Смарт** → **Водопад**.



Изображение может получиться нечетким из-за длинной выдержки во время съемки. Убедитесь, что используете штатив.

Анимированный снимок

Делайте снимки с движущимися объектами, автоматически распознанными камерой. Можно выбрать, что будет двигаться в кадре, а что — нет.

Выберите пункт **Режим** → **Смарт** → **Анимированный снимок**.

Чтобы сделать снимок, нажмите кнопку спуска. Выберите пункт **Анимировать** или **Остановить**, а затем потрите пальцем экран, чтобы анимировать или заморозить распознанный движущийся объект. Выберите пункт **Обрезать**, чтобы вырезать нужный диапазон, или пункт **Направлен.**, чтобы изменить направление анимации. Затем выберите пункт **Сохранить**, чтобы сохранить снимок.

Фото движения

Выполняйте серию снимков, которые будут объединены в один снимок со следами движения.

Выберите пункт **Режим** → **Смарт** → **Фото движения**.

Удерживая камеру в устойчивом положении, нажмите кнопку затвора, чтобы сделать несколько последовательных снимков. Выберите пункт **Сохранить**, чтобы сохранить файл.



Для получения оптимальных снимков следуйте советам ниже. В других условиях съемки камера может выполнять снимки некорректно.

- Держите камеру ровно и стойте прямо.
- Выполняйте съемку объекта, движущегося в одном направлении.
- Выполняйте фотосъемку без движущихся объектов на заднем плане.
- Избегайте совпадения цвета объекта съемки и цвета фона.
- Избегайте съемки слишком близких или слишком далеких объектов, а также слишком длинных объектов, таких как автобус или поезд.

Корректор

С его помощью можно стирать движущиеся объекты на заднем плане.

Выберите пункт **Режим** → **Смарт** → **Корректор**.

Нажмите кнопку затвора, чтобы выполнить серию снимков. Камера удалит следы движущегося объекта. Чтобы восстановить исходный снимок, выберите пункт **Движущиеся объекты**, коснитесь выделенной области и выберите пункт **Сохранить**.



- Держите камеру ровно и стойте прямо.
- Если цвет фона и объекта съемки совпадают, камера может не полностью распознать движение.
- При съемке объекта, который движется слишком медленно или слишком быстро, камера может не распознать движение.
- Если на заднем плане много движущихся объектов, камера может не распознать некоторые из них.

Фото со звуком

В этом режиме можно выполнить снимок и записать звук.

Выберите пункт **Режим** → **Смарт** → **Фото со звуком**.

Камера запишет несколько секунд звука после выполнения снимка.

Чтобы настроить камеру на запись звука до или после выполнения снимка, коснитесь значка  →



→ **Запись звука**.



Во время фотосъемки в данном режиме звук записывается на встроенный микрофон устройства.

Силуэт

Используйте для съемки темных объектов на светлом фоне.

Выберите пункт **Режим** → **Смарт** → **Силуэт**.



Для максимального усиления эффекта силуэта делайте фотоснимки при хорошем освещении.

Закат

Используйте для съемки заката.

Выберите пункт **Режим** → **Смарт** → **Закат**.

Ночь

Используйте для съемки в условиях недостаточного освещения без использования вспышки.

Выберите пункт **Режим** → **Смарт** → **Ночь**.

Удерживая камеру в устойчивом положении, нажмите кнопку затвора, чтобы выполнить несколько снимков. Снимки автоматически объединяются и сохраняются в одиночный снимок.

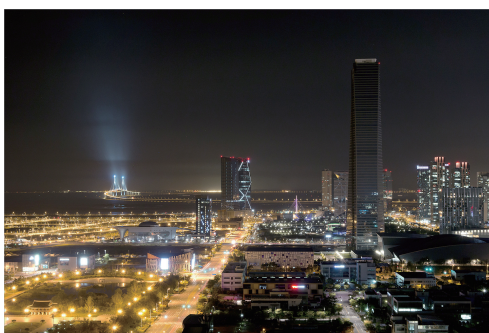

Изображение может получиться нечетким из-за длинной выдержки во время съемки. Убедитесь, что используете штатив.

Фейерверки

Используйте для съемки фейерверков.

Выберите пункт **Режим** → **Смарт** → **Фейерверки**.



Изображение может получиться нечетким из-за длинной выдержки во время съемки. Убедитесь, что используете штатив.

Дорожки света

Используйте для съемки полос света ночью с применением длинной выдержки.

Выберите пункт **Режим** → **Смарт** → **Дорожки света**.



Изображение может получиться нечетким из-за длинной выдержки во время съемки. Убедитесь, что используете штатив.

Избранное



Можно добавлять режимы съемки в избранное и быстро к ним переходить. Можно зарегистрировать до 5 режимов.

Выберите пункт **Режим** → **Избранное** → **Правка** и укажите свои любимые режимы съемки. По окончании выберите пункт **Готово**, чтобы сохранить изменения.

Камера: параметры съемки и настройки

Настройка параметров съемки

Ваша камера поддерживает различные параметры съемки. С их помощью можно более тонко контролировать фото- и видеосъемку.

Для перехода к параметрам съемки коснитесь значка . В зависимости от выбранного режима может потребоваться коснуться значка  → .

Выберите нужный параметр и сохраните его.



- Набор доступных параметров зависит от режима и условий съемки, а также от выбранного объектива.
- В зависимости от выбранного параметра некоторые настройки могут быть недоступны.

EV (экспозиция)

Камера автоматически настраивает экспозицию, измеряя уровни света и положение объекта на снимке. Если экспозиция, заданная камерой, выше или ниже ожидаемой, экспозиционное число можно изменить вручную.

Выберите пункт **Режим** → **Ручной** → **P/C**. Установите диск параметров съемки в положение **EV (экспозиция)** и отрегулируйте значение экспозиции.



Темнее (-)



Нейтральное (0)



Ярче (+)



- Если при съемке сложно определить подходящее значение экспозиции, используйте параметр **AE ВКТ** для получения нескольких снимков с различными значениями экспозиции.
- Снимки, сделанные с большим значением экспозиции могут оказаться смазанными из-за более длительной выдержки.

ISO (светочувствительность)

Светочувствительность ISO отражает чувствительность камеры к свету.

Чем выше светочувствительность ISO, тем выше чувствительность камеры к свету. Поэтому при выборе более высокой светочувствительности ISO можно делать снимки при плохом освещении и короткой выдержке. Однако при этом могут увеличиться электронный шум и зернистость снимка.

Выберите пункт **Режим** → **Ручной** → **P/M**. Установите диск параметров съемки в положение **ISO (светочувствительность)** и выберите нужный уровень светочувствительности ISO.

Примеры



ISO 100



ISO 400



ISO 800



ISO 3200







Можно повысить светочувствительность ISO в тех случаях, когда использование вспышки по каким-либо причинам невозможно. Повышение светочувствительности ISO позволяет делать четкие снимки без увеличения освещенности.

Баланс белого

Баланс белого описывает характер источника освещения, влияющий на цветопередачу снимков.

Цвет снимка зависит от типа и качества источника света. Чтобы цвета на снимке были реалистичными, выберите подходящие условия освещения для калибровки баланса белого либо настройте цветовую температуру вручную. Также можно регулировать цветовые параметры предустановленных источников света, чтобы цвета на снимке соответствовали реальным при смешанном освещении.

В ручном режиме коснитесь значка  →  → **Баланс белого** и выберите нужный параметр.

- **Авто:** автоматический выбор настроек в зависимости от условий освещенности.
- **Дневной свет:** съемка на улице в солнечный день. Данный параметр обеспечивает наиболее естественные цвета на снимке.
- **Облачно:** съемка на улице в облачную погоду или в тени. Снимки, сделанные в облачный день, обычно имеют голубоватый оттенок по сравнению со снимками, сделанными в солнечный день. Данный параметр корректирует этот эффект.
- **Флуоресцентный Н:** съемка при освещении лампами дневного света или при трехстороннем люминесцентном освещении.
- **Флуоресцентный L:** съемка при белом люминесцентном освещении.
- **Лампа:** съемка в помещении при свете ламп накаливания или галогенных ламп. Вольфрамовые лампы накаливания обычно придают снимку красноватый оттенок. Данный параметр корректирует этот эффект.
- **Другое:** ручная настройка баланса белого. Направьте объектив на белую поверхность, после чего нажмите кнопку затвора.
- **К:** ручная настройка цветовой температуры источника света. Цветовая температура — это характеристика источника света конкретного типа, выражаемая в градусах Кельвина. По мере увеличения цветовой температуры распределение цветов становится более холодным. И наоборот, по мере уменьшения цветовой температуры распределение цветов становится более теплым. Перетащите ползунок или коснитесь значка  или , чтобы настроить цветовую температуру.

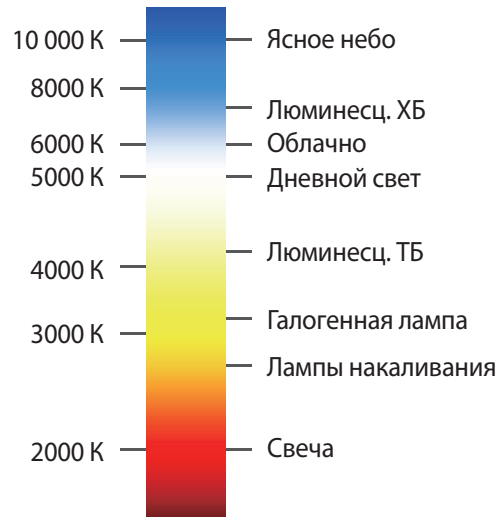

Примеры



Автобаланс белого



Дневной свет



Облачно



Лампы накаливания

Экспозамер

Тип экспонометра представляет собой способ измерения камерой количества света. Камера измеряет количество света в кадре и использует результаты этого измерения для регулировки настроек тех или иных режимов. Например, если объект выглядит темнее, чем в реальности, камера делает переэкспонированный снимок. Если объект выглядит светлее, чем в реальности, камера делает недоэкспонированный снимок.

В ручном режиме коснитесь значка  →  → **Экспозамер** и выберите нужный параметр.

- **Матрица:** камера вычисляет количество света по нескольким областям. При достаточном или недостаточном количестве света камера регулирует экспозицию, вычисляя среднее значение общей яркости сюжета. Этот режим подходит для обычных снимков.
- **Точечный замер:** камера вычисляет количество света по центру кадра. Если позади объекта будет слишком яркое освещение, камера отрегулирует экспозицию так, чтобы хорошо было видно объект съемки.
- **Центровзвеш.:** камера вычисляет количество света по большей области, чем при точечном замере. При этом суммируется количество света в центральной части кадра (60–80 %) и в остальной части кадра (20–40 %).

Съемка

Этот параметр позволяет выбрать способ съемки. Непрерывные снимки рекомендуются для съемки быстро движущихся объектов, таких как гоночные автомобили.

В ручном режиме коснитесь значка  →  → **Съемка** и выберите нужный параметр.

- **Один снимок:** выполнение одиночного снимка.
- **Непрерывная съемка:** выполнение серии снимков движущихся объектов.
- **АЕ ВКТ:** выполнение трех последовательных снимков с разными значениями экспозиции (исходным, на уровень темнее и на уровень светлее). Используйте штатив, чтобы избежать размытости снимков.



- Сохранение снимков в режиме непрерывной съемки может занимать больше времени в зависимости от объема и показателей карты памяти.
- В режиме непрерывной съемки рекомендуется использовать штатив.

Вспышка

Для получения реалистичного снимка объекта количество света должно быть постоянным. При переменчивых условиях освещения можно воспользоваться вспышкой, чтобы обеспечить постоянное количество света.

Коснитесь значка  (или значка  → ) →  → **Вспышка** и выберите нужный параметр.



- **Выключено:** отключение вспышки.
- **Авто:** автоматическое применение вспышки. Вспышка срабатывает, когда объект или фон темные.
- **Красн. глаза:** предотвращение эффекта красных глаз у объекта съемки.
- **Заполняющая:** срабатывание вспышки в любых условиях.
- **Медл. синхр.:** сохранение деталей фона.
- **Корр. красн. глаз:** исправление эффекта красных глаз у объекта съемки.



- Между двумя срабатываниями вспышки проходит некоторое время. Не двигайтесь, пока вспышка не сработает второй раз.
- Если свет от вспышки отражается или в воздухе много пыли, на снимке могут появиться крохотные точки.

Режим фокуса

Этот параметр позволяет выбрать режим фокусировки в соответствии с объектом съемки.

В ручном режиме коснитесь значка  →  → **Режим фокуса** и выберите нужный параметр.

- **Автофокус:** съемка неподвижных объектов. При нажатии кнопки затвора наполовину фокус фиксируется в области фокусировки. После того как камера сфокусировалась на объекте, область фокусировки выделяется зеленым цветом.
- **Макросъемка:** съемка близко расположенных объектов.

Область фокусировки

Этот параметр позволяет изменить положение области фокусировки.

Обычно камеры фокусируются на ближайшем объекте. Однако если объектов в кадре много, в фокус может попасть что-то лишнее. Чтобы избежать попадания в фокус нежелательных объектов, измените область фокусировки таким образом, чтобы сфокусироваться на нужном объекте. Выбрав подходящую область фокусировки, можно получить более четкий и резкий снимок.

В ручном режиме коснитесь значка  →  → **Область фокусировки** и выберите нужный параметр.

- **Центровзвеш.:** фокусировка на центре кадра.
- **Мультизонная:** фокусировка на нескольких областях в кадре. Кадр разделяется на две области и более, для которых камера получает фокусные точки, затем на дисплее камеры появляются зеленые прямоугольники в местах с правильным фокусом. Данный режим рекомендуется для пейзажных снимков.

Обнаружение лица

Этот параметр позволяет перейти в режим обнаружения лиц.

В ручном режиме коснитесь значка  →  → **Обнаружение лица** и выберите нужный параметр.

- **Обычный:** измерение экспозиции по человеческому лицу.
- **Снимок улыбки:** распознавание и помощь в съемке улыбающихся человеческих лиц. (стр. 77)
- **Определение моргания:** выполнение дополнительных снимков при обнаружении закрытых глаз. (стр. 78)



- Если обнаружено лицо, камера начинает отслеживать его автоматически.
- Эта функция может оказаться неэффективной при следующих условиях:
 - Объект находится слишком далеко от камеры.
 - Слишком яркое или слишком темное освещение.
 - Объект не смотрит в камеру.
 - Объект носит очки или маску.
 - Выражение лица объекта меняется слишком резко.
 - Свет падает на объект сзади, или условия освещения непостоянны.

Размер фотографии

При увеличении разрешения повышается количество пикселей, из которых состоит снимок, что позволяет печатать снимки на бумаге большего формата или показывать их на большом экране. При использовании высокого разрешения также увеличивается размер файла. Для снимков, которые будут показываться в цифровой фоторамке или размещаться в Интернете, следует выбирать более низкое разрешение.

Коснитесь значка  (или значка  → ) →  → **Размер фотографии** и выберите нужный параметр.

Качество

Этот параметр позволяет выбрать более высокое качество фотосъемки, чтобы получить лучшие снимки. Выбор высокого качества фотографий также увеличивает размер файла.

В ручном режиме коснитесь значка  →  → **Качество** и выберите нужный параметр.





Автоматическая контрастность

Если объект съемки освещен сзади или предметы фона и объект съемки сильно отличаются по контрасту, этот параметр позволит автоматически улучшить контрастность снимка.

В экспертном режиме нажмите значок  →  → **Автоконтраст** и выберите нужный параметр.

Настроить изображение

Этот параметр позволяет выполнить настройку цвета, резкости, насыщенности и контрастности снимков.

В ручном режиме коснитесь значка  →  → **Настроить изображение** и перетащите ползунок либо воспользуйтесь значками  и  для регулировки каждого значения.

Таймер

Таймер предназначен для отложенной съемки.

Коснитесь значка  (или значка  → ) →  → **Таймер** и выберите нужный параметр.

Чтобы запустить таймер, нажмите кнопку затвора. Камера выполнит снимок после указанного периода времени. Чтобы отменить таймер, нажмите кнопку затвора.

OIS (стабилизация)

Используйте оптическую стабилизацию изображения (OIS) для уменьшения или устранения смазанности изображения от дрожания камеры.





В ручном режиме коснитесь значка  →  → **OIS (стабилизация)** и выберите нужный параметр.

- **Выключено:** отключение функции OIS.
- **Включено:** включение функции OIS.



- Эта функция может работать неправильно при следующих условиях:
 - При перемещении камеры за движущимся объектом.
 - При чрезмерном дрожании камеры.
 - При увеличенной выдержке (например, при съемке в условиях недостаточного освещения).
 - Если аккумулятор разряжен.
 - При съемке вблизи.
- При использовании данной функции со штативом снимки могут получиться смазанными из-за вибрации сенсора OIS. Отключить эту функцию во время использования штатива.
- Изображение на дисплее может быть смазанным, если камера ударялась или падала. В этом случае перезагрузите устройство.

Параметры видеосъемки

Коснитесь значка  (или значка  → ) →  и настройте параметры видеосъемки.





- **Размер видео:** выбор разрешения видео. Чем выше разрешение, тем выше качество изображения. Видеоклипы с высоким разрешением занимают больше памяти.
- **Мультидвижение:** установка скорости воспроизведения видеозаписей.



При выборе параметра, отличного от x1, звук записываться не будет.

- **Звук:** снижение шума от зума во время съемки видео.
- **Фильтрация шума ветра:** удаление окружающих шумов и шума ветра.

Параметры обмена

Настройте эти параметры, чтобы обмениваться снимками после их выполнения. Коснитесь значка  (или значка  → ) →  и выберите нужный параметр.

- **Обмен фотографиями:** прямая отправка снимка на другое устройство с помощью технологии Wi-Fi Direct.
- **Обмен фото с друзьями:** камера распознает лицо на снимке, отмеченное тегом, и отправляет снимок этому человеку.
- **Обмен фото в ChatON:** прямая отправка снимка на другое устройство с помощью ChatON.
- **Удаленный видеоискатель:** удаленное управление камерой с помощью устройства.

Настройки камеры

Коснитесь значка  (или значка  → ) →  и настройте параметры камеры.

- **Громкость функ. камеры:** регулировка звука автофокусировки.
- **Сигнал:** включение или выключение звукового сигнала.
- **Описание:** просмотр описания режима.
- **Сетка:** вывод на экран вспомогательной сетки для компоновки кадра.

- **Автоотключение:** установка времени, по истечении которого подсветка дисплея будет отключаться.
- **Просмотр:** быстрый просмотр выполненных снимков или видеозаписей.
- **Штамп даты и времени:** печать даты и (или) времени съемки на снимках.
- **Автонастройка дисплея:** автоматическая регулировка яркости дисплея.
- **Тег GPS:** добавление тега GPS к снимку. Включите эту функцию во время съемки для создания альбомов в приложении **Story Album**.



- При плохих метеоусловиях, а также в местах, где на пути GPS-сигнала могут возникнуть препятствия (пространства между зданиями, низменности), качество связи может снижаться.
- При загрузке снимков в Интернет на них могут оставаться сведения о ваших координатах. Чтобы избежать этого, отключите данную функцию.

- **Управление голосом:** включение или выключение режима распознавания голоса для фото- или видеосъемки.
- **Контекстное имя файла:** добавление к именам файлов контекстных тегов, например информации о местонахождении.



Для использования данной функции должно быть включено определение местонахождения с помощью GPS.

- **Лампа автофокуса:** включение подсветки автофокуса в условиях недостаточного освещения.
- **Режим при запуске:** выбор режима камеры по умолчанию после включения устройства.
- **Память:** выбор области памяти для хранения снимков и видеозаписей.
- **Сброс:** сброс настроек камеры.

Мультимедиа

Галерея

Воспользуйтесь этим приложением для просмотра снимков и видеозаписей.

Выберите пункт **Галерея** на экране приложений.



- Поддержка некоторых форматов файлов зависит от программного обеспечения устройства.
- Некоторые файлы могут воспроизводиться с ошибками в зависимости от настроек сжатия.

Просмотр изображений

При запуске приложения **Галерея** будут показаны доступные папки. При сохранении изображения в другом приложении, например **E-mail**, будет автоматически создана папка **Download** для хранения такого изображения. Аналогичным образом при выполнении снимка экрана будет создана папка **Screenshots**. Выберите папку, чтобы открыть ее.

Изображения в папке отсортированы по дате создания. Выберите изображение, чтобы просмотреть его в полноэкранном режиме.

Выполните прокрутку влево или вправо, чтобы просмотреть следующее или предыдущее изображение.

Увеличение и уменьшение масштаба

Ниже перечислены способы увеличения масштаба изображения:

- Чтобы увеличить масштаб, дважды коснитесь любой области экрана.
- Прикоснитесь к экрану двумя пальцами и разведите их в стороны, чтобы увеличить масштаб (сведите пальцы вместе, чтобы уменьшить его), либо дважды прикоснитесь к экрану, чтобы вернуться к исходному масштабу.



Просмотр изображений с помощью режима отслеживания движений

Режим отслеживания движений позволяет управлять функциями с помощью соответствующих движений.

На экране приложений выберите пункт **Настройки** → **Мое устройство** → **Движения и жесты** → **Движения**, переместите переключатель **Движения** вправо и включите переключатели для каждой из остальных функций.

Для выключения режима отслеживания движений выключите переключатель.

Просмотр видеозаписей

Видеофайлы отмечены значком  на экране предпросмотра. Выберите нужную видеозапись и коснитесь значка .

Редактирование изображений

Во время просмотра изображения нажмите кнопку  и воспользуйтесь следующими возможностями:

- **Избранное:** добавление изображения в список избранного.
- **Слайд-шоу:** запуск слайд-шоу с изображениями из текущей папки.
- **Фоторамка:** добавление к изображению рамки и подписи. Измененное изображение будет сохранено в папке **Photo frame**.
- **Заметка к фотографии:** добавление заметки на оборотной стороне изображения. Коснитесь значка , чтобы изменить заметку.
- **Копировать в буфер обмена:** копирование изображения в буфер обмена.
- **Печать:** печать изображения через USB или по сети Wi-Fi. Устройство совместимо только с некоторыми принтерами Samsung.
- **Переименовать:** переименование файла.
- **Обмен фото с друзьями:** отправка изображения человеку, лицо которого отмечено тегом на изображении.
- **Повернуть влево:** поворот изображения против часовой стрелки.
- **Повернуть вправо:** поворот изображения по часовой стрелке.
- **Обрезать:** изменение размера синей рамки и сохранение изображения в ее границах.
- **Поиск устройств поблизости:** поиск устройств с включенной функцией обмена медиафайлами.
- **Установить как:** установка изображения в качестве обоев или изображения для контакта.
- **Свойства:** просмотр сведений об изображении.
- **Настройки:** изменение настроек галереи.

Изменение изображений

Во время просмотра изображения коснитесь значка  и воспользуйтесь следующими возможностями:



- **Повернуть:** поворот изображения.
- **Обрезать:** обрезка фрагмента изображения.
- **Цвет:** регулировка насыщенности или яркости изображения.
- **Эффект:** применение эффектов к изображению.
- **Портрет:** устранение эффекта красных глаз, редактирование и ретушь лиц или размытие фона.
- **Наклейка:** добавление наклеек к изображению.
- **Рисунок:** добавление рисунка к изображению.
- **Рамка:** добавление рамок к изображению.

Избранные изображения

Во время просмотра изображения нажмите кнопку  → **Избранное**, чтобы добавить его в список избранного.



Удаление изображений

Ниже перечислены способы удаления:

- Находясь в папке, нажмите кнопку  → **Выберите элемент**, с помощью флажков выберите нужные изображения и коснитесь значка .
- Во время просмотра изображения коснитесь значка .

Обмен изображениями

Ниже перечислены способы обмена:

- Находясь в папке, нажмите кнопку  → **Выберите элемент**, с помощью флажков выберите нужные изображения и коснитесь значка , чтобы отправить их другим пользователям.
- Во время просмотра изображения коснитесь значка , чтобы отправить его другим пользователям или на веб-сайт социальной сети.

Установка обоев

Во время просмотра изображения нажмите кнопку  → **Установить как**, чтобы установить изображение в качестве обоев или назначить его в качестве фото контакта.

Установка меток для лиц

Нажмите кнопку → **Настройки** и установите флажок рядом с пунктом **Метка лица**. Вокруг распознанного лица на изображении появится желтая рамка. Коснитесь лица и выберите пункт **Добавить имя**, а затем выберите или добавьте контакт.

Когда на изображении появится метка лица, коснитесь ее и воспользуйтесь доступными функциями, такими как выполнение вызовов и отправка сообщений.



В работе функции распознавания лиц могут наблюдаться сбои в зависимости от угла наклона и размера лица, цвета кожи, выражения лица, условий освещенности или аксессуаров на лице.

Paper Artist

Это приложение позволяет преобразовать изображение так, чтобы оно выглядело как иллюстрация с забавным эффектом или рамкой.

Выберите пункт **Paper Artist** на экране приложений.

Для редактирования изображения воспользуйтесь художественными инструментами. Измененное изображение будет сохранено в папке **Галерея** → **Paper Pictures**.



Видео

Воспользуйтесь этим приложением для просмотра видеозаписей.

Выберите пункт **Видео** на экране приложений.



- Поддержка некоторых форматов файлов зависит от программного обеспечения устройства.
- Некоторые файлы могут воспроизводиться с ошибками в зависимости от настроек сжатия.

Просмотр видеозаписей

Выберите видеозапись для просмотра.

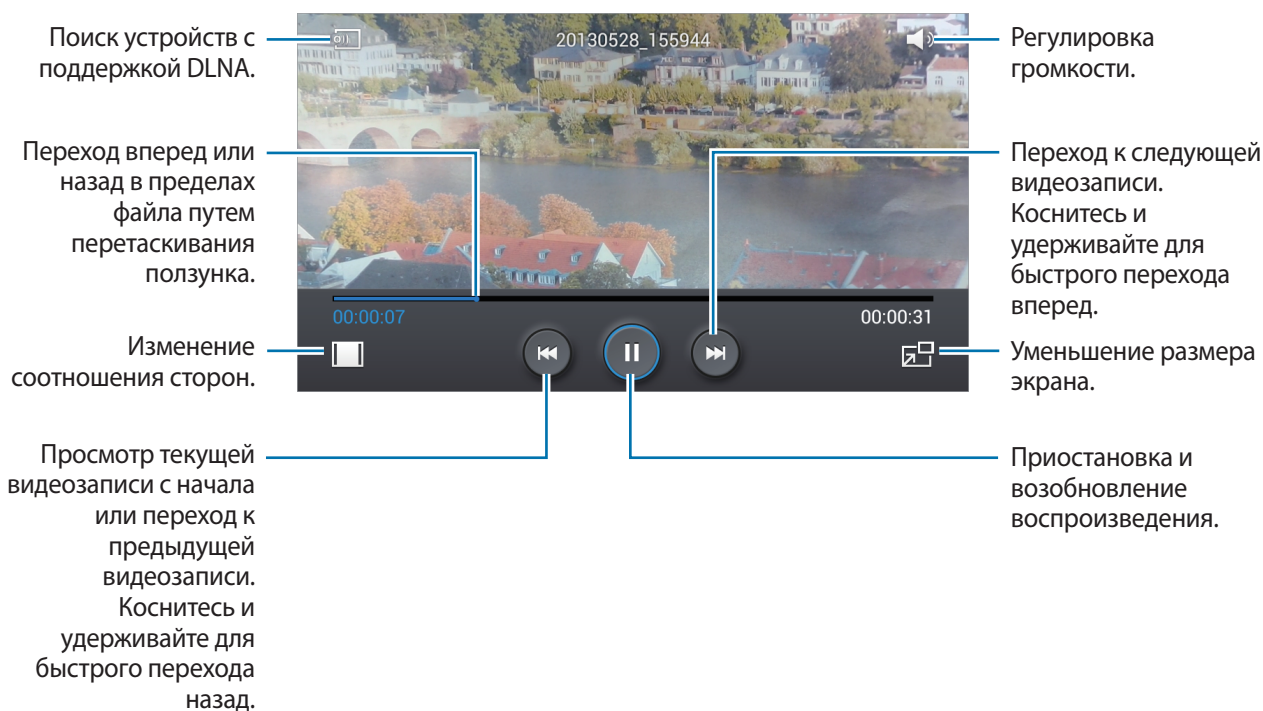

Удаление видеозаписей

Нажмите кнопку → **Удалить**, установите флажки рядом с нужными видеозаписями и выберите пункт **Удалить**.

Обмен видеозаписями

Нажмите кнопку → **Отправить через**, с помощью флажков выберите видео, затем выберите пункт **ОК** и укажите способ обмена.

Всплывающий видеоплеер

Воспользуйтесь этой функцией для работы в других приложениях без закрытия видеоплеера. Для использования всплывающего видеоплеера при просмотре видео коснитесь значка .

Прикоснитесь к экрану двумя пальцами и разведите их в стороны, чтобы увеличить окно плеера, и сведите пальцы вместе, чтобы уменьшить его. Чтобы переместить проигрыватель, перетащите его в нужное место.

Видеоредактор

Воспользуйтесь этим приложением для редактирования видео и применения различных эффектов.

Выберите пункт **Видеоредактор** на экране приложений.



- Некоторые видеофайлы в меню **Галерея**, вероятно, нельзя будет просмотреть в зависимости от разрешения видео и кодека.
- Некоторые файлы могут воспроизводиться с ошибками в зависимости от настроек сжатия.

Создание видео

Коснитесь значка , чтобы создать новый проект или выбрать тему кадра. Чтобы добавить медиафайлы, в левой нижней панели экрана коснитесь значка выбранного типа мультимедиа, а затем коснитесь файла. Повторите добавление файлов при необходимости, затем нажмите **Готово**, чтобы завершить.

Чтобы удалить кадр, нажмите и удерживайте его, а затем перетащите в корзину.

Для изменения порядка расположения кадров, нажмите и удерживайте кадр, затем перетяните его в новое место.

Коснитесь значка  и добавьте эффект перехода между кадрами.

Чтобы сохранить, нажмите кнопку  → **Сохран.**

Чтобы экспортировать видео как файл, выберите пункт **Экспорт**.

Вставка текста в видеозапись

Выберите редактируемый кадр и с помощью параметров вставки текста в панели справа введите текст, а затем нажмите кнопку **Готово** и сохраните видеозапись.

Подрезка фрагментов видеозаписи

Выделите кадр, переместите начальную вилку в желаемое место начала, переместите конечную вилку к желаемому месту конца, а затем нажмите кнопку **Готово** и сохраните видеозапись.

Разделение видео

Выберите начальный кадр для разделения, перетащите его в точку разделения, выберите пункт **Разделить** → **Готово** и сохраните видеозапись.

Применение эффектов к видео

Выберите редактируемый кадр и желаемый эффект в панели слева, а затем нажмите кнопку **Готово** и сохраните видеозапись.

Story Album

С помощью этого приложения можно создавать собственные цифровые альбомы с историями и автоматически сортировать изображения в них.

Выберите пункт **Story Album** на экране приложений.



Доступность этого приложения зависит от региона и поставщика услуг.

Создание Story Album

Для автоматического создания Story Album выберите пункт **Создать альбом** → **По меткам**.

Укажите критерии и выберите пункт **Найти фотографии**. Введите название альбома, выберите тему, а затем выберите пункт **Создать альбом**.

Для создания альбома вручную выберите пункт **Создать альбом** → **Из галереи**.

Создание рекомендуемых альбомов

Если снимки выполняются на одном географическом объекте, устройство автоматически сортирует их по альбомам в соответствии с указанными критериями и предлагает создать новые альбомы.

Нажмите кнопку **☰** → **Настройки** → **Основной город** и выберите способ определения вашего местонахождения. Выберите тип альбома и задайте минимальное количество снимков.

При выполнении снимков, соответствующих заданным критериям, устройство предложит создать альбом.

Выберите пункт **Создать альбом** → **По рекомендациям**. Выберите альбом, введите его название, а затем выберите пункт **Создать альбом**.



Если количество сделанных снимков превышает установленное на день ограничение, устройство предложит создать новый Story Album.

Просмотр Story Album

Выберите Story Album. На первой странице будет показана обложка альбома. Выполните прокрутку влево или вправо, чтобы просмотреть изображения в Story Album.

Во время просмотра изображения нажмите кнопку  и воспользуйтесь следующими возможностями:

- **Добавить содержимое:** добавление дополнительного содержимого в альбом.
- **Удалить содержимое:** удаление содержимого из альбома.
- **Правка:** изменение внешнего вида страницы или изображений на текущей странице.
- **Сменить тему:** изменение оформления страницы.
- **Слайд-шоу:** запуск слайд-шоу с изображениями из текущего альбома.
- **Отпр. через:** отправка альбома другим пользователям.
- **Печать:** печать альбома через USB или по сети Wi-Fi. Устройство совместимо только с некоторыми принтерами Samsung.
- **Заказать фотоальбом:** размещение заказа на распечатку альбома.
- **Экспорт:** экспорт альбома в другое место хранения.
- **Удалить альбом:** удаление альбома.

Редактирование изображений

Коснитесь изображения на странице альбома.

Для добавления подписи коснитесь значка .

Для отправки изображения другим пользователям коснитесь значка .

Для удаления изображения коснитесь значка .

Для применения эффектов к изображению коснитесь значка .

Для запуска слайд-шоу нажмите кнопку → Слайд-шоу → Начать слайд-шоу.

Чтобы установить изображение в качестве обложки альбома, нажмите кнопку → Сдел. обложкой.

Чтобы повернуть изображение против часовой стрелки, нажмите кнопку → Повернуть влево.

Чтобы повернуть изображение по часовой стрелке, нажмите кнопку → Повернуть вправо.

Музыка

Воспользуйтесь этим приложением для прослушивания музыки.

Выберите пункт **Музыка** на экране приложений.





- Поддержка некоторых форматов файлов зависит от программного обеспечения устройства.
- Некоторые файлы могут воспроизводиться с ошибками в зависимости от настроек сжатия.

Прослушивание музыки

Выберите музыкальную категорию и нужную песню.

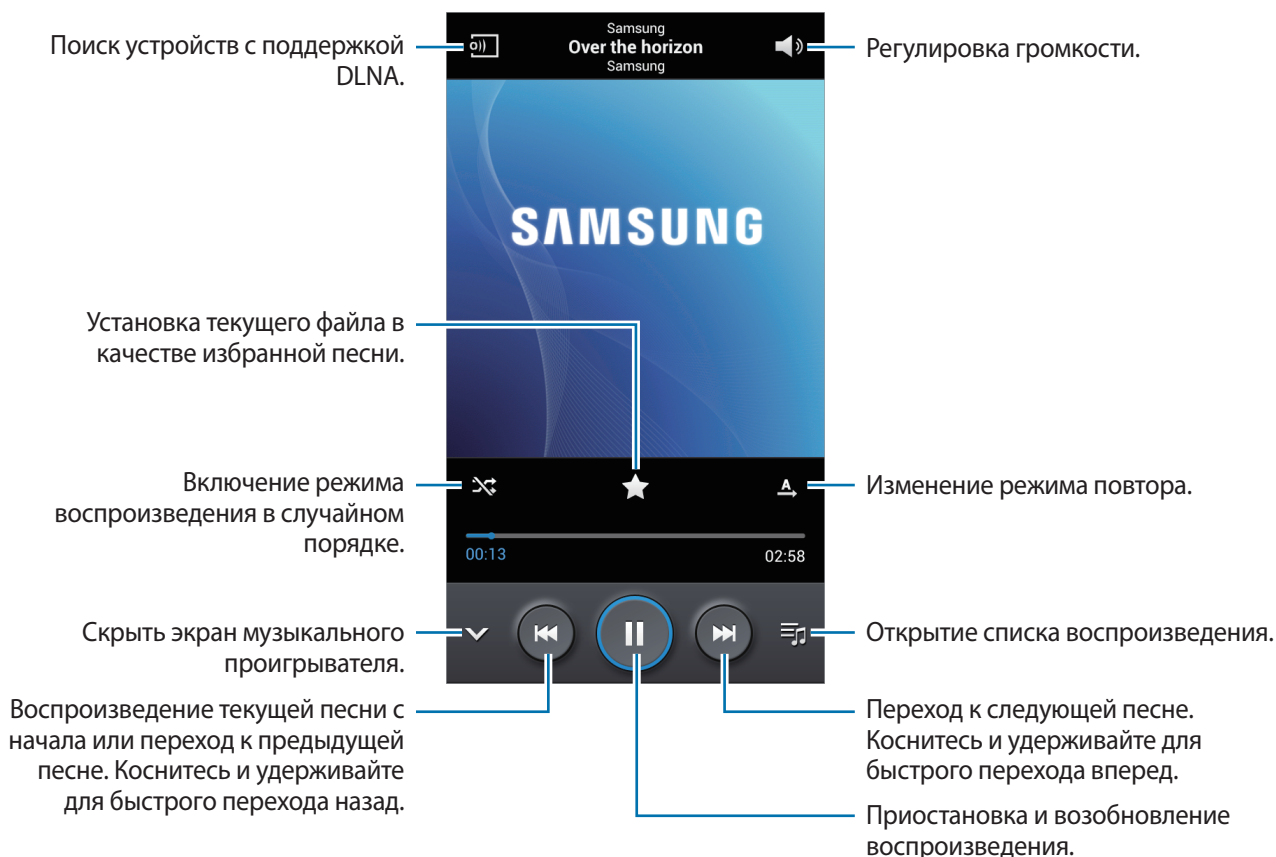
Чтобы открыть музыкальный проигрыватель, коснитесь изображения альбома внизу экрана.



Чтобы прослушивать песни на одном и том же уровне громкости, нажмите кнопку  →

Настройки → **Смарт-громкость**.



Если включена функция **Смарт-громкость**, громкость воспроизведения может быть выше громкости звуков устройства. Избегайте длительного прослушивания музыки на максимальной громкости, это может привести к нарушениям слуха.

Чтобы настроить индивидуальный звук музыки для прослушивания через гарнитуру, нажмите кнопку  → **Настройки** → **Оптимизировать звук** → **Включено**. При установке уровня громкости 14 или выше параметр Adapt Sound не будет влиять на звучание музыки. Если уровень громкости станет 13 или ниже, параметр Adapt Sound будет снова включен.

Установка песни в качестве мелодии вызова

Чтобы установить текущую песню в качестве мелодии вызова, нажмите кнопку  → **Установить как** → **Мелодия звонка**.

Создание списков воспроизведения

Можно создавать собственную подборку песен.

Выберите пункт **Списки воспр.** и нажмите кнопку  → **Создать список**. Введите название списка воспроизведения и выберите пункт **Да**. Выберите пункт **Добавить музыку**, укажите нужные песни и выберите пункт **Да**.

Чтобы добавить текущую песню в список воспроизведения, нажмите кнопку  → **Добавить в список**.

Прослушивание музыки под настроение

Можно прослушивать музыку, соответствующую вашему настроению. Устройство автоматически создаст список воспроизведения. После добавления новой песни выберите пункт **Музык. квадрат** →  → **Обновление библиотеки**.

Выберите пункт **Музык. квадрат** и укажите ячейку настроения. Либо выберите несколько ячеек, перетащив палец.

YouTube

Воспользуйтесь этим приложением для просмотра видеозаписей на веб-сайте YouTube.

Выберите пункт **YouTube** на экране приложений.



Доступность этого приложения зависит от региона и поставщика услуг.

Просмотр видеозаписей

Коснитесь значка  и введите ключевое слово. Выберите один из результатов поиска, чтобы просмотреть видеозапись.

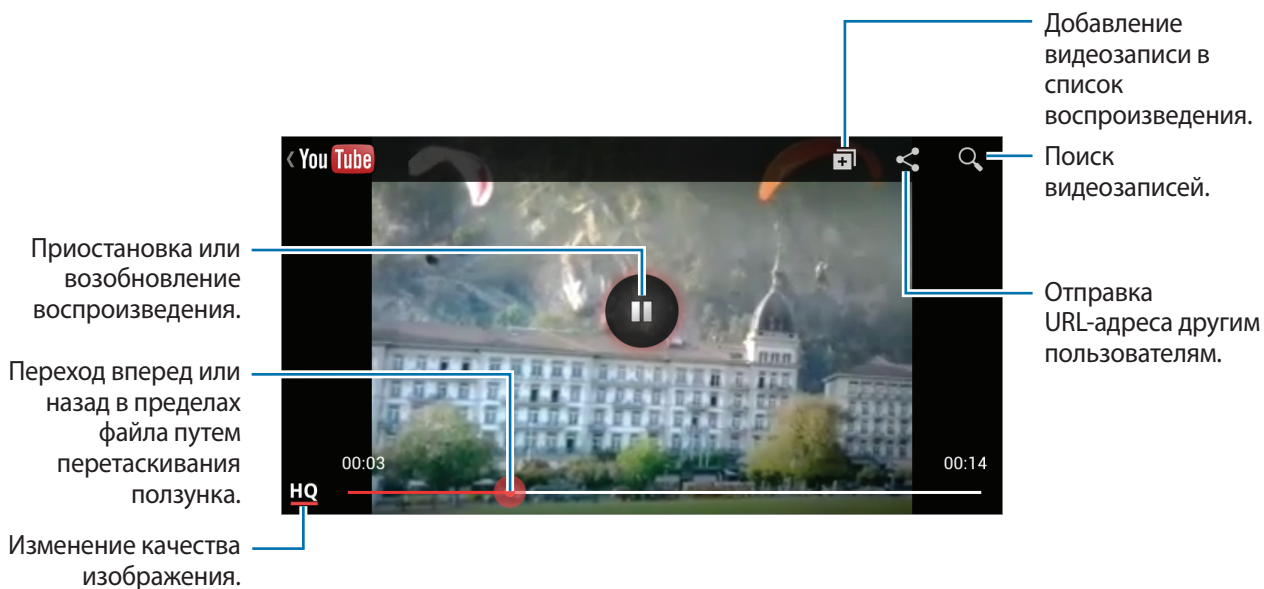

Поверните устройство по часовой стрелке, чтобы просмотреть видеозапись в полноэкранном режиме.



Обмен видеозаписями

Выберите нужную видеозапись, коснитесь значка  и выберите способ обмена.

Отправка видеозаписей в Интернет

Выберите свою учетную запись, коснитесь значка , выберите видеозапись, введите ее описание и коснитесь значка .

Flipboard

Это приложение позволяет получить доступ к персонализированным журналам.

Выберите пункт **Flipboard** на экране приложений.









Доступность этого приложения зависит от региона и поставщика услуг.

Для начала работы с приложением Flipboard проведите пальцами вверх на странице приветствия, выберите темы новостей, а затем выберите пункт **Создать свой Flipboard**.

Выберите главную историю или тему, пролистайте страницы Flipboard, проводя пальцем по экрану, и выберите статью для чтения.

При чтении статьи доступны следующие функции.

-  : переход к предыдущей странице.
-  : отметить статью «лайком» в Facebook.
-  : добавить статью в избранное в Twitter.
-  : просмотреть комментарии других пользователей к этой статье.
-  : добавление статьи в свой журнал Flipboard.
-  : поделиться статьей через Twitter.
-  : поделиться статьей с другими.

Рекомендация фотографий

В этом приложении можно просматривать снимки расположенных поблизости достопримечательностей, сделанные другими пользователями.

Выберите пункт **Рекоменд. фотогр.** на экране приложений.

Просмотр снимков

С учетом вашего текущего местоположения вам предлагаются снимки ближайших мест на карте. Найдите место и коснитесь эскиза его снимка для полноэкранный просмотра.

Во время просмотра снимка нажмите кнопку  → **Добавить в избранное/к местам**, добавьте снимок или место в список избранного и включите уведомления. Когда вы посетите место на снимке, то получите оповещение.

Использование фотографий в качестве руководства по съемке

Предлагаемые фотографии можно использовать как руководство для съемки тех же или подобных мест.

Во время просмотра снимка коснитесь значка . Запустится приложение камеры, в котором будет показан этот снимок. Теперь вы сможете сделать свой снимок, используя предложенный угол съемки и композицию имеющейся фотографии.

Магазины приложений и мультимедиа

Play Маркет

Воспользуйтесь этим приложением для приобретения и загрузки приложений и игр, совместимых с устройством.

Выберите пункт **Play Маркет** на экране приложений.



Доступность этого приложения зависит от региона и поставщика услуг.

Установка приложений

Найдите приложение по категории или коснитесь значка , чтобы выполнить поиск по ключевому слову.

Выберите приложение, чтобы просмотреть его описание. Выберите пункт **УСТАНОВИТЬ**, чтобы загрузить его. Если приложение платное, коснитесь его цены и следуйте инструкциям на экране, чтобы завершить процесс приобретения.



- Когда выйдет новая версия какого-либо из установленных приложений, вверху экрана появится значок обновления, уведомляющий об этом. Откройте панель уведомлений и коснитесь этого значка, чтобы обновить приложение.
- Чтобы иметь возможность устанавливать приложения, загруженные из других источников, на экране приложений выберите пункт **Настройки** → **Опции** → **Безопасность** → **Неизвестные источники**.

Удаление приложений

Приложения, приобретенные в магазине **Play Маркет**, можно удалять.

Нажмите кнопку  → **Мои приложения**, укажите в списке установленных приложений приложение для удаления и выберите пункт **УДАЛИТЬ**.

Samsung Hub

Воспользуйтесь этим приложением для приобретения и загрузки мультимедийного содержимого. Также с его помощью можно управлять содержимым на устройстве.

Выберите пункт **Samsung Hub** на экране приложений.

Приобретение мультимедийного содержимого

Выберите категорию сервиса, нужное мультимедийное содержимое и завершите процесс покупки.

Управление содержимым на устройстве

Выберите категорию сервиса, прокрутите изображение влево и выполните с содержимым нужные действия.

Samsung Apps

Воспользуйтесь этим приложением, чтобы приобретать и загружать фирменные приложения Samsung. Дополнительные сведения см. на веб-сайте www.samsungapps.com.

Выберите пункт **Samsung Apps** на экране приложений.



Доступность этого приложения зависит от региона и поставщика услуг.

Установка приложений

Найдите приложение по категории.

Чтобы выполнить поиск приложения, коснитесь значка  вверху экрана и введите ключевое слово в поле поиска.

Выберите приложение, чтобы просмотреть его описание. Выберите пункт **Бесплатно**, чтобы загрузить его. Если приложение платное, коснитесь его цены и следуйте инструкциям на экране, чтобы завершить процесс приобретения.



Когда выйдет новая версия какого-либо из установленных приложений, вверху экрана появится значок обновления, уведомляющий об этом. Откройте панель уведомлений и коснитесь этого значка, чтобы обновить приложение.

Play фильмы

Этот сервис позволяет смотреть, загружать и брать напрокат фильмы и телепередачи.

Выберите пункт **Play фильмы** на экране приложений.



Доступность этого приложения зависит от региона и поставщика услуг.

Выберите категорию в верхней части экрана, а затем — фильм, телепередачу или видео для просмотра или проката.

Play Музыка

С помощью этого сервиса можно слушать музыку на устройстве или выполнять потоковую трансляцию музыки из облачного сервиса Google.

Выберите пункт **Play Музыка** на экране приложений.



Доступность этого приложения зависит от региона и поставщика услуг.

Прослушивайте музыку, выбрав музыкальную категорию, и делитесь композициями, загружая их в облачное хранилище Google.



Служебные программы

S Memo

Это приложение позволяет создавать заметки с помощью изображений и голосовых записей. Выберите пункт **S Memo** на экране приложений.

Создание заметок

С помощью приложения S Memo можно создавать заметки с разнообразным содержанием, добавляя в них эскизы, изображения или голосовые заметки.

Коснитесь значка , чтобы написать или нарисовать на экране от руки, либо коснитесь значка , чтобы ввести текст с помощью клавиатуры.

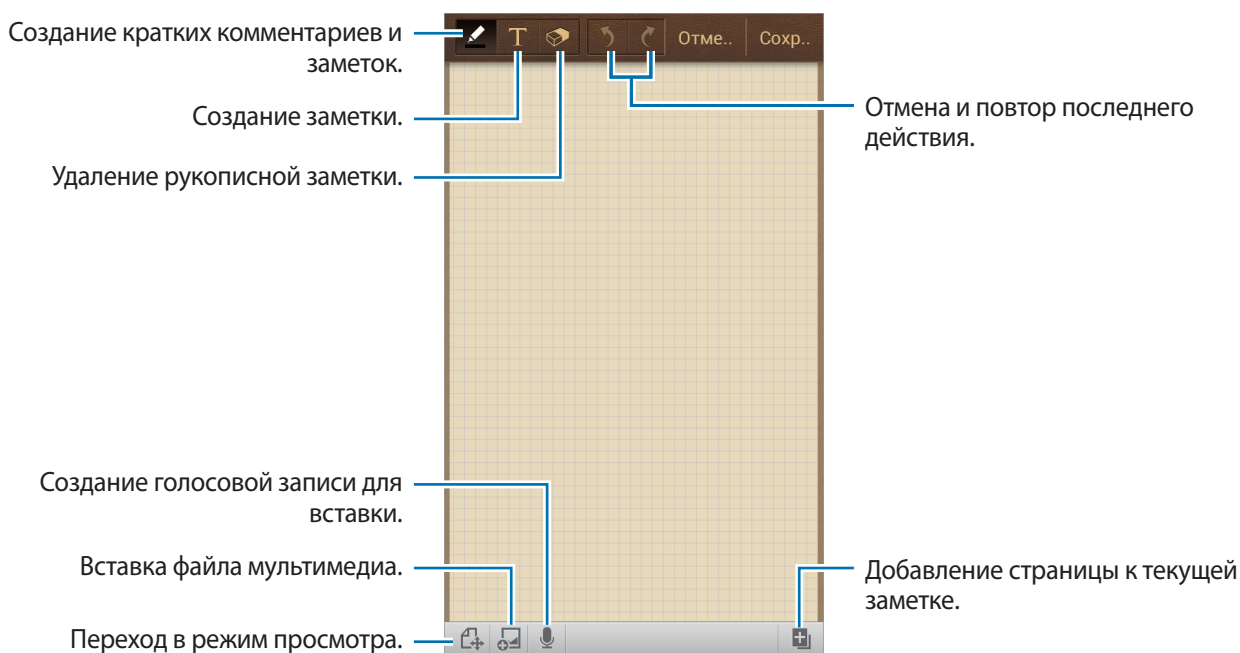

При создании заметки снова коснитесь значка  для изменения типа ручки, толщины линии и цвета пера.

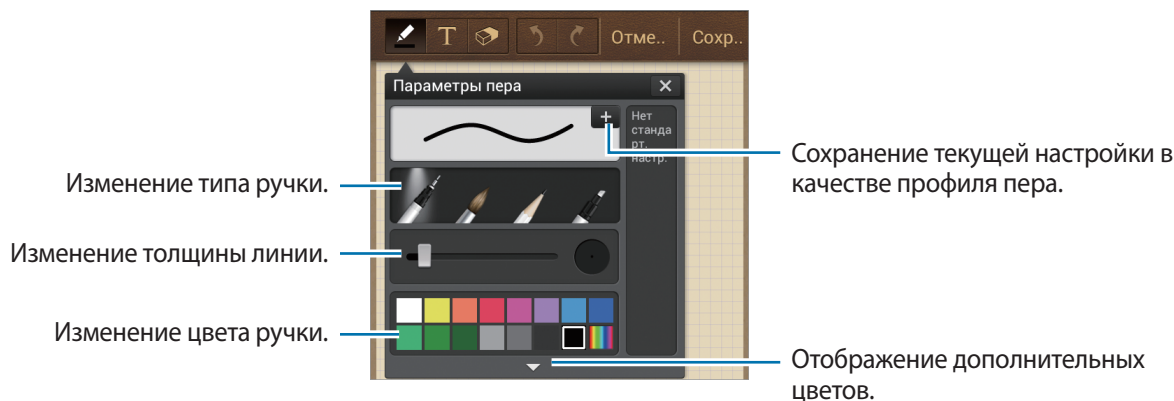

При стирании рукописной заметки снова коснитесь значка  для изменения размера ластика или полного стирания заметки.



Для изменения фона бумаги нажмите кнопку  → **Изменить фон.**

Для добавления меток нажмите кнопку  → **Добавить метку.**

Вставка файлов мультимедиа и голосовых записей

Для вставки файлов мультимедиа коснитесь значка . Для вставки голосовых записей коснитесь значка .

Работа с заметками

Воспользуйтесь прокруткой вверх/вниз, чтобы пролистать пиктограммы заметок.

Чтобы выполнить поиск заметки, нажмите кнопку  → **Поиск.**

Чтобы удалить заметку, нажмите кнопку  → **Удалить.**

Чтобы отсортировать заметки по дате, названию, тегу или другому параметру, нажмите кнопку  → **Сортировка.**

Чтобы изменить режим просмотра, нажмите кнопку  → **Список**.

Чтобы создать заметку путем импорта файла, нажмите кнопку  → **Импорт**.

Для экспорта заметок в другом формате нажмите кнопку  → **Экспорт**.

Чтобы создать папку, нажмите кнопку  → **Создать папку**.

Чтобы переместить заметки в другую папку, нажмите кнопку  → **Переместить**.

Чтобы скопировать заметки, нажмите кнопку  → **Копировать**.

Чтобы изменить параметры приложения S Мето, нажмите кнопку  → **Настройки**.

Чтобы просмотреть справку по S Мето, нажмите кнопку  → **Справка**.

Просмотр заметок

Коснитесь эскиза заметки, чтобы открыть ее.

Чтобы удалить заметку, нажмите кнопку  → **Удалить**.

Чтобы отправить заметку другим пользователям, нажмите кнопку  → **Отправить через**.

Чтобы сохранить заметку как файл изображения или PDF, нажмите кнопку  → **Экспорт**.

Чтобы добавить заметку в список избранного, нажмите кнопку  → **Добавить в Избранное**.

Чтобы сохранить заметку в качестве события, нажмите кнопку  → **Создать событие**.

Чтобы установить заметку в качестве виджета или обоев для главного экрана, нажмите кнопку  → **Установить как**.

Чтобы распечатать заметку через соединение USB или Wi-Fi, нажмите кнопку  → **Печать**.

Устройство совместимо только с некоторыми принтерами Samsung.

Чтобы отредактировать заметку, коснитесь значка .

Чтобы воспроизвести голосовую запись, коснитесь значка .

S Planner

Воспользуйтесь этим приложением для управления событиями и задачами.

Выберите пункт **S Planner** на экране приложений.

Создание событий или задач

Коснитесь значка **+** и выполните одно из следующих действий:

- **Добавить событие:** создание события с интервалом повтора по желанию.
- **Добавить задачу:** создание задачи с приоритетом по желанию.

Для более быстрого создания события или задачи коснитесь даты, чтобы выбрать ее, затем коснитесь даты еще раз.





Введите заголовок и укажите календарь для использования или синхронизации. Затем выберите пункт **Изменить данные события** или **Изменить данные задачи**, чтобы добавить больше сведений, таких как частота повторов события, наличие дополнительного уведомления или места проведения.

Вложите карту с указанием места проведения события. Введите расположение в поле **Место**, коснитесь значка  рядом с полем и укажите точное расположение, коснувшись и удерживая появившуюся карту.

Вложите изображение. Выберите пункт **Картинки** и выполните снимок или добавьте существующее изображение.

Синхронизация с сервисом Google Calendar

На экране приложений выберите пункт **Настройки** → **Учетные записи** → **Google** в разделе **Учетные записи** → учетная запись Google → **Синхронизировать Календарь**. Для обновления с помощью синхронизации вручную на экране приложений выберите пункт **S Planner** →  → **Синхронизация**.

Для отображения синхронизированных событий или задач нажмите кнопку  → **Календари** → **Отображение**, установите флажок рядом с учетной записью Google, а затем нажмите кнопку **Готово**.

Изменение вида календаря

Выберите нужный вид календаря в правой части экрана: просмотр по годам, месяцам, неделям и т. д. Также можно свести пальцы на экране, чтобы изменить вид календаря. Например, чтобы изменить просмотр по месяцам на просмотр по годам, сведите пальцы и разведите их, чтобы вернуться обратно.

Поиск событий

Нажмите кнопку  → **Поиск** и введите ключевое слово.

Чтобы просмотреть сегодняшние события, выберите пункт **Сегодня** вверху экрана.

Удаление событий

Выберите дату или событие и нажмите кнопку  → **Удалить**.

Обмен событиями

Выберите событие, нажмите кнопку  → **Отправить через** и укажите способ обмена.

Dropbox



Этот сервис позволяет сохранять файлы и обмениваться ими с другими пользователями с помощью облачного хранилища данных Dropbox. При сохранении файлов в Dropbox ваше устройство производит автоматическую синхронизацию данных с веб-сервером и другими компьютерами, на которых установлен сервис Dropbox.



Выберите пункт **Dropbox** на экране приложений.





Доступность этого приложения зависит от региона и поставщика услуг.

При первом запуске сервиса Dropbox для его активации выберите пункт **Запустить**. Для завершения следуйте инструкциям на экране.

После активации сервиса Dropbox снимки и видеозаписи, сделанные с помощью камеры устройства, будут сохраняться в нем автоматически. Для просмотра загруженных снимков и видеозаписей коснитесь значка . Чтобы обменяться файлами, удалить их или создать из них альбом, коснитесь значка  и выберите нужные файлы.

Для загрузки файлов в Dropbox коснитесь значка  →  → **Загрузить сюда** → **Фото или видео** или **Другие файлы**. Выберите файл в Dropbox, чтобы открыть его.

Для добавления изображения или видеозаписи в избранное коснитесь значка  при их просмотре. Чтобы открыть файл в списке избранного, коснитесь значка .

Cloud

Эта функция позволяет синхронизировать файлы и создать резервную копию настроек и данных приложений в Dropbox или с помощью учетной записи Samsung.

На экране приложений выберите пункт **Настройки** → **Учетные записи** → **Cloud**.



Доступность этой функции зависит от региона или поставщика услуг.

Синхронизация с учетной записью Samsung

Для синхронизации файлов коснитесь значка учетной записи Samsung или выберите пункт **Настройки синхронизации**.

Резервное копирование и восстановление данных

Для архивации или восстановления данных с помощью учетной записи Samsung выберите пункт **Архивировать** или **Восстановить**.

Синхронизация с Dropbox

Выберите пункт **Связать учетную запись Dropbox** и войдите в учетную запись Dropbox. Для завершения следуйте инструкциям на экране.

После входа с учетной записью выберите пункт **Можно**, и устройство выполнит автоматическую синхронизацию файлов с Dropbox при наличии в них изменений.

Часы

Это приложение позволяет установить сигналы будильника, проверить время в любой точке мира, оценить длительность события и установить таймер.

Выберите пункт **Часы** на экране приложений.

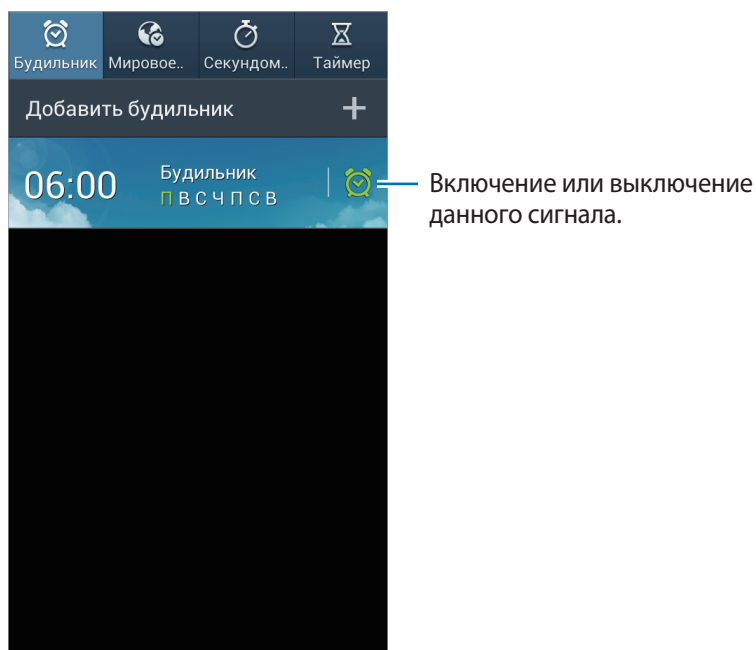

Будильник

Установка сигналов

Выберите пункт **Добавить будильник**, установите время срабатывания сигнала, укажите количество дней для повтора сигнала и выберите пункт **Сохранить**.

- **Будильник местоположений:** выбор местоположения. Будильник сработает, только если вы находитесь в указанном местоположении.
- **Пауза:** задание интервала и количества повторов сигнала после текущего момента.
- **Интеллектуальный сигнал:** задание времени срабатывания сигнала до текущего момента.

Выключение сигнала

Чтобы выключить сигнал, перетащите значок  за пределы большого круга. Чтобы повторить сигнал после указанного периода времени, перетащите значок  за пределы большого круга.

Удаление сигнала

Коснитесь сигнала и удерживайте его, затем выберите пункт **Удалить**.

Мировое время

Установка часов

Выберите пункт **Добавить город** и введите название города или выберите город из списка.

Чтобы включить переход на летнее время, коснитесь и удерживайте часы, затем выберите пункт **Параметры летнего времени**.

Удаление часов

Коснитесь часов и удерживайте их, затем выберите пункт **Удалить**.

Секундомер

Выберите пункт **Начать**, чтобы начать отсчет времени. Выберите пункт **Интервал**, чтобы сохранить промежуточный результат.

Выберите пункт **Сброс**, чтобы сбросить промежуточные результаты.

Таймер

Задайте длительность и выберите пункт **Начать**.

По истечении времени перетащите значок  за пределы большого круга.

Настольные часы

Коснитесь значка , чтобы просмотреть часы в полноэкранном режиме.

Калькулятор

Воспользуйтесь этим приложением для простых и сложных расчетов.

Выберите пункт **Калькул.** на экране приложений.

Поверните устройство по часовой стрелке, чтобы установить альбомный режим отображения и воспользоваться инженерным калькулятором. Если функция **Поворот экрана** отключена, нажмите кнопку  → **Инженерный калькулятор**.

Для просмотра журнала вычислений коснитесь значка , чтобы скрыть клавиатуру.

Чтобы очистить журнал посещений, нажмите кнопку  → **Очистить журнал**.

Чтобы изменить размер символов журнала, нажмите кнопку  → **Размер шрифта**.

S Translator

С помощью этого приложения можно переводить текст на разные языки.

Выберите пункт **S Translator** на экране приложений.

Приложение S Translator

Установите языки оригинала и перевода, введите текст в поле ввода текста и коснитесь значка .

Чтобы добавить языковую пару в список избранного, коснитесь значка .

Для отправки языковой пары другим пользователям коснитесь значка .

Начало разговора с помощью переводчика

Выбирайте пункты внизу экрана для общения с другими людьми с помощью автоматического устного переводчика.

Выберите пункт **Speak** для вашего языка и произнесите текст в микрофон. Устройство переведет то, что вы скажете. Коснитесь значка  в поле языка перевода, и устройство озвучит перевод.



Затем выберите пункт **Speak** для языка вашего собеседника и дождитесь его ответа. Устройство переведет то, что скажет ваш собеседник. Коснитесь значка  в поле языка оригинала, и устройство озвучит перевод.

Диктофон

Воспользуйтесь этим приложением для записи и прослушивания голосовых заметок.

Выберите пункт **Диктофон** на экране приложений.





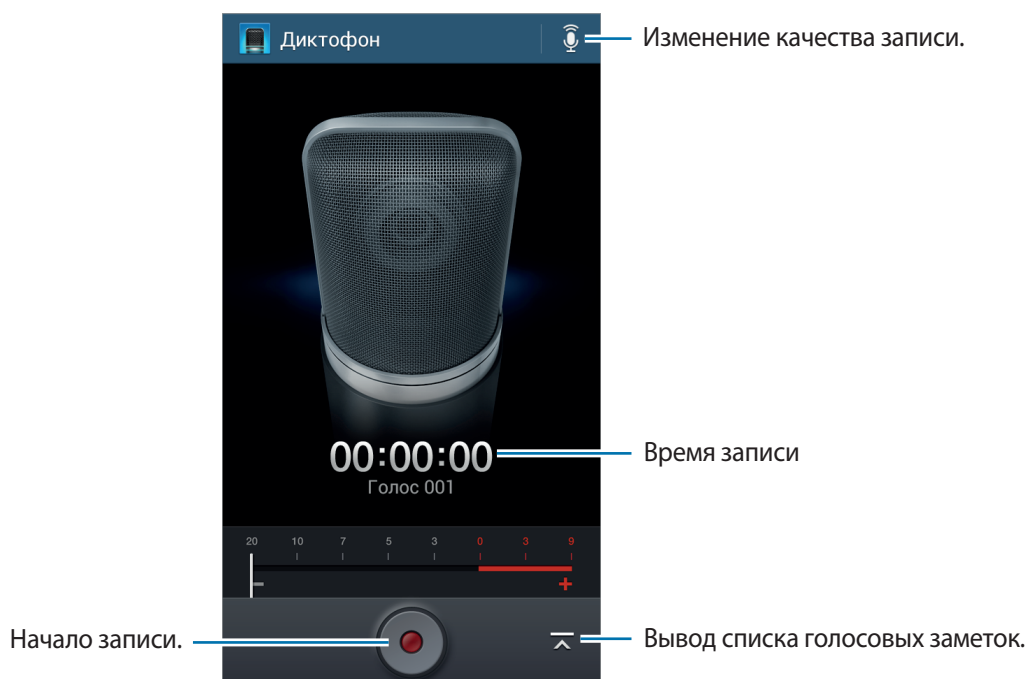

Запись голосовых заметок

Коснитесь значка , чтобы начать запись. Произнесите заметку в микрофон в верхней части устройства. Коснитесь значка , чтобы приостановить запись. Коснитесь значка , чтобы остановить запись.



Прослушивание голосовых заметок

Выберите голосовую заметку для прослушивания.

-  : обрезка голосовой заметки.
- **x1.0** : регулировка скорости воспроизведения.
-  : приостановка прослушивания.
-  /  : перемотка на 60 секунд назад или вперед.
-  /  : переход к следующей или предыдущей голосовой заметке.

Чтобы отправить голосовую заметку другим пользователям, нажмите кнопку  → **Отправить через** и выберите способ обмена.

Управление голосовыми заметками

В списке голосовых заметок нажмите кнопку  и воспользуйтесь одной из следующих возможностей:

- **Отправить через:** выберите голосовые заметки, которые требуется отправить, и укажите способ обмена.
- **Удалить:** выбор голосовых заметок для удаления.
- **Настройки:** изменение настроек диктофона.
- **Завершить:** завершение работы диктофона.

Сохранение файлов с контекстными метками

В списке голосовых заметок нажмите кнопку  → **Настройки** → **Контекстное имя файла** → **Включено**.

S Voice

Воспользуйтесь этим приложением для управления устройством с помощью голоса при наборе номеров, отправке сообщений, создании заметок и выполнении других действий.

Выберите пункт **S Voice** на экране приложений. Можно также два раза нажать кнопку возврата на главный экран.



Доступность этого приложения зависит от региона и поставщика услуг.

Ниже приведен ряд примеров голосовых команд:

- Играть музыку
- Открыть калькулятор
- Позвонить Лилии на мобильный
- Позвонить Лилии на работу
- Проверить расписание

Советы для более качественного распознавания голоса

- Произносите слова четко.
- Произносите слова в тихом месте.
- Не пользуйтесь оскорбительными словами или сленгом.
- Не говорите с местным акцентом и не употребляйте диалектные слова.

В зависимости от окружающей обстановки и способа произнесения устройство может не распознавать команды или распознавать их неправильно.

Google

Воспользуйтесь этим приложением для поиска содержимого не только в Интернете, но и в приложениях на устройстве.

Выберите пункт **Google** на экране приложений.



Доступность этого приложения зависит от региона и поставщика услуг.

Поиск в памяти устройства

Коснитесь поля поиска и введите ключевое слово. Либо коснитесь значка  и произнесите ключевое слово.

Масштабы поиска

Чтобы выбрать приложения для поиска содержимого, нажмите кнопку  → **Настройки** → **Поиск на телефоне** и установите флажки рядом с элементами, которые требуется искать.

Google Now

Запуск поиска Google для просмотра карточек Google Now, отображающих текущую погоду, информацию об общественном транспорте, сведения о ваших встречах и другие сведения, которые могут быть вам интересны.

При первом запуске поиска Google потребуется зарегистрироваться в Google Now. Для изменения настроек Google Now нажмите кнопку  → **Настройки** → **Google Ассистент**.

Голосовой поиск

Эта функция позволяет выполнять голосовой поиск по веб-страницам.

Выберите пункт **Голосовой поиск** на экране приложений.



Доступность этого приложения зависит от региона и поставщика услуг.



При отображении на экране сообщения **Говорите** произнесите ключевое слово или фразу.

Мои файлы

Воспользуйтесь этим приложением для доступа ко всем файлам в памяти устройства, таким как изображения, видеозаписи, песни и клипы на песни.

Выберите пункт **Мои файлы** на экране приложений.

Просмотр файлов

Выберите папку, чтобы открыть ее. Для возврата в корневую папку коснитесь значка . Для возврата в корневой каталог коснитесь значка .

Находясь в папке, нажмите кнопку  и выполните одно из следующих действий:

- **Выбрать все:** выбор всех файлов или папок для одновременного применения изменения к ним.
- **Создать папку:** создание папки.
- **Поиск:** поиск файлов или папок.
- **Вид:** изменение вида файлов и папок.
- **Сортировка:** сортировка файлов и папок.
- **Настройки:** изменение параметров диспетчера файлов.

Добавление ярлыков папок

Добавление в корневой каталог ярлыков для часто используемых папок. Нажмите кнопку  → **Добавить ссылку**, введите имя ссылки, выберите папку, а затем — пункт **Выбрать этот путь**.

Загрузки

Воспользуйтесь этим приложением для просмотра файлов, загруженных из разных приложений.

Выберите пункт **Загрузки** на экране приложений.



Доступность этого приложения зависит от региона и поставщика услуг.

Выберите файл, чтобы открыть его с помощью соответствующего приложения.

Чтобы отсортировать файлы по размеру, выберите пункт **Сортировать по размеру**.

Чтобы отсортировать файлы по дате, выберите пункт **Сортировать по дате**.

TripAdvisor

С помощью этого приложения можно получать связанную с путешествиями информацию, в частности сведения о пунктах назначения и отелях. Также можно забронировать номер в отеле и поделиться своими отзывами с другими пользователями.

Выберите пункт **TripAdvisor** на экране приложений.

Путешествия и поиск мест

Карты



Воспользуйтесь этим приложением для указания расположения вашего устройства, поиска мест и получения маршрутов проезда к ним.

Выберите пункт **Карты** на экране приложений.



Доступность этого приложения зависит от региона и поставщика услуг.

Поиск мест



Коснитесь значка , введите адрес и коснитесь значка . Выберите место, чтобы просмотреть подробные сведения о нем. Для поиска мест рядом с вами коснитесь значка .

Когда место найдено, нажмите кнопку  и воспользуйтесь одной из следующих функций:

- **Очистить карту:** очистка карты.
- **Офлайн-доступ:** сохранение выделенного фрагмента карты с целью последующего просмотра в автономном режиме.
- **Маршруты:** получение указаний по маршруту для расположения.
- **Слои:** наложение на карту дополнительных слоев, таких как изображения со спутников, сведения о дорожном движении и многое другое.
- **Настройки:** изменение настроек карты.
- **Справка:** просмотр справки по использованию карты.

Чтобы просмотреть текущее расположение, коснитесь значка .

Получение маршрутов для пунктов назначения

- 1 Коснитесь значка .
- 2 Коснитесь значка  и выберите один из способов ввода начального и конечного пунктов:
 - **Рядом со мной:** использование текущего местоположения в качестве начального пункта.
 - **Контакты:** выбор пункта из списка контактов.
 - **Точка на карте:** выбор расположения на карте.
 - **Мои места:** выбор пункта из списка избранных мест.
- 3 Выберите способ передвижения — пешком, на общественном транспорте или личном автомобиле — и выберите пункт **ПРОЛОЖИТЬ МАРШРУТ**.
- 4 Выберите один из появившихся маршрутов, затем выберите пункт **КАРТА**, чтобы просмотреть сведения о нем.

Адреса

Воспользуйтесь этим приложением для поиска близлежащих ресторанов, банков, автобусных остановок и многого другого.

Выберите пункт **Адреса** на экране приложений.



Доступность этого приложения зависит от региона и поставщика услуг.

Укажите категорию места и выберите один из результатов поиска из списка.

- **Карта:** выбор места на карте.
- **Маршруты:** поиск маршрута проезда к месту.
- **Позвонить:** звонок в найденное место по телефону.

Чтобы добавить категорию места, в списке категорий нажмите кнопку  → **Новая категория** и введите ключевое слово в текстовое поле.

Навигация

Воспользуйтесь этим приложением для поиска маршрутов к пункту назначения.

Выберите пункт **Навигация** на экране приложений.



- Навигационные карты, ваше текущее расположение и прочие навигационные данные могут отличаться от реальной ситуации. Настоятельно рекомендуем учитывать реальную ситуацию на дорогах и прочие факторы, влияющие на ваше движение по маршруту. Следуйте всем предупреждающим и регулирующим знакам в процессе вождения автомобиля.
- Доступность этого приложения зависит от региона и поставщика услуг.

Укажите пункт назначения одним из способов: произнесите его вслух или введя с помощью клавиатуры. После получения маршрута проезда следуйте инструкциям на экране, чтобы завершить движение.

Настройки

О меню настроек

Воспользуйтесь этим приложением для настройки параметров устройства и приложений, а также для добавления учетных записей.

Выберите пункт **Настройки** на экране приложений.

Подключения

Wi-Fi

Включите функцию Wi-Fi, чтобы подключиться к сети Wi-Fi и получить доступ в Интернет и к другим сетевым устройствам.

Для доступа к параметрам выберите пункт **Wi-Fi** → .

- **Дополнительно:** настройка параметров Wi-Fi.
- **Кнопка WPS:** подключение к защищенной сети Wi-Fi с помощью кнопки WPS.
- **Ввод PIN-кода WPS:** подключение к защищенной сети Wi-Fi с помощью PIN-кода WPS.
- **Справка:** переход к справке по Wi-Fi.

Настройка политики спящего режима для Wi-Fi

Выберите пункт **Wi-Fi** →  → **Дополнительно** → **Не отключаться от Wi-Fi в спящем режиме**.



При отключении экрана все соединения Wi-Fi будут отключены. При этом устройство осуществляет автоматический доступ к сетям передачи данных, если в настройках указано их использование. Это может привести к расходу средств за передачу данных. Во избежание подобного расхода средств следует установить параметр **Всегда**.

Включение сетевых оповещений

Устройство может обнаруживать открытые сети Wi-Fi и отображать соответствующий значок на панели состояния.

Для включения этой функции выберите пункт **Wi-Fi** →  → **Дополнительно**, а затем установите флажок **Уведомление о сетях**.

Wi-Fi Direct

Благодаря технологии Wi-Fi Direct два устройства могут подключиться друг к другу напрямую по сети Wi-Fi без точки доступа.

Выберите пункт **Wi-Fi** → **Wi-Fi Direct**.

Bluetooth

Включите связь Bluetooth, чтобы обмениваться данными с другими устройствами на небольшом расстоянии.

Для доступа к дополнительным параметрам нажмите кнопку .

- **Тайм-аут обнаружения:** установка длительности обнаружения устройства.
- **Полученные файлы:** просмотр принятых по Bluetooth файлов.
- **Справка:** переход к справке по связи Bluetooth.

Использование данных

Отслеживайте использование данных и настраивайте параметры ограничения на их использование.

- **Мобильные данные:** использование подключений передачи данных во всех сетях.
- **Ограничение мобильных данных:** настройка параметров ограничения на использование мобильных данных.
- **Цикл использования данных:** ввод даты сброса данных для ежемесячного отслеживания использования данных.

Для доступа к дополнительным параметрам нажмите кнопку .

- **Данные в роуминге:** использование подключений для передачи данных в роуминге.
- **Ограничить фоновые данные:** отключение синхронизации в фоновом режиме при использовании мобильной сети.
- **Автосинхронизация:** включение или выключение автоматической синхронизации приложений. Синхронизируемые данные можно выбрать для каждой учетной записи в меню **Настройки** → **Учетные записи**.

- **Показать использование Wi-Fi:** просмотр использования данных в сети Wi-Fi.
- **Мобильные точки доступа:** выбор точек доступа Wi-Fi для запрета их использования фоновыми приложениями.

Другие сети

Настройка параметров управления сетями.

Автономный режим

В этом режиме отключаются все беспроводные функции устройства. Можно использовать только сетевые функции устройства.

Мобильные сети

- **Мобильные данные:** разрешение на использование сетей с коммутацией пакетов данных для сетевых услуг.
- **Данные в роуминге:** подключение устройства к другой сети в роуминге или при недоступности домашней сети.
- **Точки доступа:** задание имен точек доступа (APN).
- **Режим сети:** выбор типа сети.
- **Операторы сети:** поиск доступных сетей и выбор сети для роуминга.

Модем и точка доступа

- **Переносная точка доступа Wi-Fi:** использование устройства в качестве переносной точки доступа Wi-Fi для компьютера и других устройств (доступ к мобильному сетевому соединению осуществляется по сети Wi-Fi).
- **USB-модем:** использование устройства в качестве беспроводного модема для компьютера (доступ к мобильному сетевому подключению осуществляется через USB). При подключении к компьютеру устройство работает как беспроводной модем.
- **Bluetooth-модем:** использование устройства в качестве беспроводного модема для компьютера (доступ к мобильному сетевому подключению осуществляется через Bluetooth).
- **Справка:** дополнительные сведения по использованию переносной точки доступа Wi-Fi, USB- и Bluetooth-модема.

VPN

Настройка виртуальных частных сетей (VPN) и подключение к ним.

NFC

- **NFC:** включение функции NFC для чтения или передачи информации меток.
- **Android Beam:** включение функции Android Beam для отправки данных, таких как веб-страницы и контакты, на устройства, поддерживающие функцию NFC.

S Beam

Включите функцию S Beam для передачи данных, таких как видео, изображения и документы, на устройства, поддерживающие технологии NFC и Wi-Fi Direct.

Устройства поблизости

- **Общий доступ к файлам:** включение функции обмена данными для разрешения доступа другим устройствам с поддержкой DLNA к медиафайлам на вашем устройстве.
- **Общее содержимое:** обмен содержимым вашего устройства с другими устройствами.
- **Список разрешенных устройств:** просмотр списка устройств, имеющих доступ к вашему устройству.
- **Список запрещенных устройств:** просмотр списка устройств, для которых запрещен доступ к вашему устройству.
- **Загрузить в:** выбор области памяти для сохранения медиафайлов.
- **Загрузка с других устройств:** включите для разрешения загрузки данных с других устройств.

Screen Mirroring

Включение функции копирования экрана и обмен его содержимым с другими устройствами.

Kies через Wi-Fi

Подключение устройства к программе Samsung Kies по сети Wi-Fi.

Мое устройство

Экран блокировки

Изменение параметров экрана блокировки.

- **Блокировка экрана:** включение функции блокировки экрана. Следующие параметры могут различаться в зависимости от выбранной функции блокировки экрана.
- **Несколько виджетов:** использование виджетов на экране блокировки.
- **Виджеты экрана блокировки:**
 - **Избранные приложения или камера:** показ ярлыков для каждого приложения или автоматический запуск камеры при сдвиге панелей влево на экране блокировки.
 - **Часы или личные сообщения:** показ часов или настраиваемого текста на экране блокировки. Следующие параметры могут различаться в зависимости от вашего выбора.

Для часов:

- **Двойные часы:** вывод двойных часов на экране.
- **Размер часов:** изменение размера часов.
- **Показать дату:** вывод даты на экран вместе с часами.
- **Сведения о владельце:** ввод личных данных для показа вместе с часами.

Для индивидуального сообщения:

- **Изменить личное сообщение:** ввод своего текста для индивидуального сообщения.
- **Ярлыки:** вывод на экран блокировки ярлыков для приложений и их редактирование.



Доступность этой функции зависит от региона или поставщика услуг.

- **Эффект при разблокировке:** выбор эффекта для воспроизведения при разблокировке экрана.
- **Текст справки:** вывод справки на экране блокировки.
- **Включение на экране блокировки:** включение распознавания команды пробуждения при заблокированном экране.
- **Настроить команду включ.:** настройка команды пробуждения для запуска приложения **S Voice** или выполнения определенного действия.

Дисплей

Изменение параметров дисплея.

- **Обои:**
 - **Главный экран:** выбор фонового изображения для главного экрана.
 - **Экран блокировки:** выбор фонового изображения для экрана блокировки.
 - **Главный экран и экран блокировки:** выбор фонового изображения для главного экрана и экрана блокировки.
- **Панель уведомлений:** выбор элементов для панели уведомлений.
- **Режим экрана:**
 - **Оптимизировать дисплей:** в этом режиме происходит оптимизация дисплея в соответствии с его настройками.
 - **Динамический:** в этом режиме тон дисплея становится более красочным.
 - **Стандартный:** этот режим подходит для использования в обычной обстановке.
 - **Профессиональная фотография:** в этом режиме цвета дисплея выглядят естественнее.
 - **Фильм:** этот режим подходит для использования при слабом освещении, например в темной комнате.
- **Яркость:** регулировка яркости экрана.
- **Автоповорот экрана:** автоматическое изменение ориентации при повороте устройства.
- **Тайм-аут экрана:** установка времени, по истечении которого подсветка дисплея будет отключаться.
- **Экранная заставка:** показ заставки при установке устройства на настольную док-станцию или при зарядке.
- **Стиль шрифта:** изменение типа шрифта для отображаемого текста.

- **Размер шрифта:** изменение размера шрифта.
- **Подсветка клавиш:** установка продолжительности подсветки сенсорных клавиш.
- **Показывать процент зарядки:** вывод уровня заряда аккумулятора на экран.
- **Изменить после снимка экрана:** редактирование снимка экрана после его выполнения.
- **Автонастр. яркости экрана:** экономия энергопотребления с помощью регулировки яркости дисплея.

Звук

Изменение настроек звуков устройства.

- **Громкость:** регулировка громкости мелодий вызова, музыки, видеозаписей и уведомлений, а также системных звуков устройства.
- **Интенсивность вибрации:** настройка интенсивности вибрации.
- **Мелодии звонка:** выбор мелодии для входящих вызовов.
- **Вибрация:** добавление или выбор режима вибрации.
- **Уведомления:** выбор мелодии для событий, таких как входящие сообщения и пропущенные вызовы.
- **Вибрировать при звонке:** выбор режима одновременной вибрации и звука при входящих вызовах.
- **Звуки клавиш:** включение звука при нажатии кнопок устройства.
- **Звук при касании:** включение звукового сигнала при выборе приложения или параметра на сенсорном экране.
- **Звук блокировки экрана:** включение звукового сигнала при блокировке или разблокировке сенсорного экрана.
- **Обратная связь:** включение вибрации при нажатии клавиш.
- **Adapt Sound:** настройка звука вызовов и музыки для правого или левого уха в зависимости от частоты использования.

Режим главного экрана

Выбор режима главного экрана (стандартного или простого).

Открыть камеру

Открытие камеры сразу при включении устройства.

Вызовы

Настройка параметров функций вызова.

- **Отклонение вызова:** автоматическое отклонение вызовов с определенных номеров. Требуется добавить такие номера в черный список.
- **Настроить сообщения для отклонения вызова:** создание и редактирование сообщения, отправляемого при отклонении вызова.
- **Ответ/окончание вызовов:**
 - **Ответ на вызовы клавишей "Домой":** ответ на входящие вызовы нажатием кнопки возврата на главный экран.
 - **Управление голосом:** ответ на входящие вызовы или их отклонение с помощью голосовых команд.
 - **Завер. вызова клав. пит.:** завершение вызова нажатием кнопки питания.
- **Отключать экран во время вызовов:** включение датчика расстояния во время вызова.
- **Сигналы вызова:**
 - **Вибрация при ответе:** включение вибрации устройства, когда вызываемый абонент отвечает на вызов.
 - **Вибр. при заверш. выз.:** включение вибрации устройства, когда вызываемый абонент завершает вызов.
 - **Сигнал соединения:** включение или выключение сигнала при соединении вызова.
 - **Поминутный сигнал:** включение или выключение минутного сигнала.
 - **Сигнал завершения вызова:** включение или выключение сигнала при отсоединении вызова.
 - **Оповещения во время выз.:** включение оповещения о событиях при вызове.

- **Параметры аксессуаров для вызовов:**
 - **Автоматический ответ:** включение автоматического ответа по прошествии указанного периода времени (доступно только при подключенной гарнитуре).
 - **Таймер автоответа:** установка времени ожидания до автоматического ответа на входящий вызов.
 - **Условия исходящего вызова:** выполнение исходящих вызовов с помощью Bluetooth-гарнитур даже при заблокированном устройстве.
 - **Тип исходящего вызова:** выбор типа исходящих вызовов для выполнения с помощью Bluetooth-гарнитур.
- **Дополнительные параметры:**
 - **Определитель номера:** показ вашего идентификатора другим абонентам при исходящем вызове.
 - **Переадресация вызова:** переадресация входящих вызовов на другой номер.
 - **Автоматический код города:** автоматическая вставка префикса (кода страны или города) перед телефонным номером.
 - **Запрет вызова:** ограничение исходящих или входящих вызовов.
 - **Ожидание вызова:** подача сигнала входящего вызова даже во время разговора.
 - **Автодозвон:** автодозвон при отсутствии или обрыве соединения.
 - **Разрешенные номера:** включение или выключение режима FDN для осуществления исходящих вызовов только на номера, содержащиеся в списке FDN. Потребуется ввести PIN2-код, предоставленный с SIM- или USIM-картой.
- **Мелодии и звуки клавиш:**
 - **Мелодии вызова:** выбор мелодии для входящих вызовов.
 - **Вибрация:** добавление или выбор режима вибрации.
 - **Вибрировать при звонке:** выбор режима одновременной вибрации и звука при входящих вызовах.
 - **Звуки клавиатуры:** включение звука при нажатии клавиш на клавиатуре.
- **Настроить звук:**
 - **Эквалайзер:** выбор типа мелодии вызова для гарнитур.
 - **Adapt Sound:** настройка звука вызовов и музыки для правого или левого уха в зависимости от частоты использования.

- **Звонить громче в сумке:** усиление звукового сигнала при помещении устройства в закрытое пространство, например в сумку или карман.
- **Изображение для видеовызова:** выбор изображения для показа собеседнику.
- **Опции при сбое:** выполнение голосового вызова в случае сбоя видеовызова.
- **Услуга голосовой почты:** выбор и настройка параметров поставщика услуг голосовой почты.
- **Параметры голосовой почты:** ввод номера для доступа к голосовой почте. Этот номер можно получить у поставщика услуг.
- **Звук:** выбор мелодии для входящих сообщений голосовой почты.
- **Вибрация:** включение вибрации при получении сообщений голосовой почты.
- **Учетные записи:** прием IP-вызовов и настройка учетных записей для служб IP-телефонии.
- **Использ. интернет-вызовы:** использование служб IP-телефонии для всех вызовов или только для IP-вызовов.

Режим блокировки

Выбор уведомлений для блокировки или разрешение уведомлений о вызовах от определенных контактов в режиме блокировки.

Режим "Вождение"

При включенном режиме «Вождение» устройство озвучивает содержимое. Можно указать приложения для использования в этом режиме.

Помощник по безопасности

В экстренной ситуации можно отправить сообщение указанным получателям. Чтобы отправить сообщение, нажмите и удерживайте кнопки увеличения и уменьшения громкости в течение 3 секунд.

- **Изменить экстренное сообщение:** редактирование сообщения, отправляемого в экстренной ситуации.
- **Интервал сообщений:** установка интервала между отправкой сообщений.
- **Экстренные контакты:** выбор и редактирование получателей экстренного сообщения.

Энергосбережение

Включение режима энергосбережения и изменение настроек режима энергосбережения.

- **Процессор:** включение режима ограничения использования некоторых видов ресурсов системой.
- **Экран:** включение режима пониженной яркости экрана.
- **Отключить тактильную обратную связь:** отключение вибрации при нажатии клавиш.
- **Сведения о режиме энергосбережения:** практические советы по снижению расхода заряда аккумулятора.

Аксессуары

- **Автоматическая разблокировка:** автоматическая разблокировка устройства при открытии крышки.
- **Звуковое устройство:** выбор режима вывода звука при подключении устройства к оборудованию HDMI. Некоторые устройства могут не поддерживать режим объемного звука.

Специальные возможности

Специальные возможности — это функции, разработанные для людей с физическими ограничениями. Изменение следующих параметров поможет сделать устройство более удобным для применения людьми с ограниченными возможностями.

- **Автоповорот экрана:** автоматическое изменение ориентации интерфейса при повороте устройства.
- **Тайм-аут экрана:** установка времени, по истечении которого подсветка дисплея будет отключаться.
- **Прослушивать пароли:** озвучивание устройством вводимых паролей с помощью функции TalkBack.
- **Ответ/окончание вызовов:**
 - **Ответ на вызовы клавишей "Домой":** ответ на входящие вызовы нажатием кнопки возврата на главный экран.
 - **Ответ на звонки нажатием:** ответ на вызов по двойному касанию кнопки приема вызова.
 - **Управление голосом:** ответ на входящие вызовы или их отклонение с помощью голосовых команд.
 - **Завер. вызова клав. пит.:** завершение вызова нажатием кнопки питания.

- **Показать ярлык:** добавление ярлыка для настроек **Специальные возможности** в меню быстрого доступа, которое появляется при нажатии и удержании кнопки питания.
- **Специальные возможности:** экспорт или импорт параметров специальных возможностей для обмена ими с другими устройствами.
- **TalkBack:** включение приложения TalkBack для голосовой обратной связи.
- **Размер шрифта:** изменение размера шрифта.
- **Увеличение:** увеличение или уменьшение масштаба с помощью пальца.
- **Негатив:** обращение цветов дисплея для повышения удобочитаемости.
- **Настройка цвета:** регулировка цветовой схемы дисплея, если устройство определит, что вы страдаете дальтонизмом или у вас трудности с прочтением содержимого на экране.
- **Ярлык спец. возможностей:** запуск приложения Talkback, если нажать и удерживать кнопку питания, а затем коснуться экрана и удерживать его двумя пальцами.
- **Параметры TTS:**
 - **Предпочитаемый модуль TTS:** выбор модуля синтеза голоса. Чтобы изменить параметры модуля синтеза голоса, коснитесь значка .
 - **Скорость речи:** выбор скорости начитки текста для преобразования текста в речь.
 - **Прослушать пример:** прослушивание фрагмента текста в качестве образца.
- **Улучшить спец. возможности для интернета:** установка в приложениях веб-сценариев, упрощающих доступ к веб-содержимому.
- **Баланс звука:** настройка баланса звука при использовании гарнитуры с двумя наушниками.
- **Моно звук:** включение монофонического звучания при прослушивании через один наушник.
- **Откл. все звуки:** отключение всех звуков устройства.
- **Вспомогательное меню:** показ значка вспомогательного ярлыка для доступа к функциям внешних кнопок или функциям на панели уведомления. Также можно редактировать меню значка.
- **Задержка нажатия и удержания:** настройка необходимой длительности удерживания касания.
- **Контроль взаимодействия:** выбор области экрана, которая не будет реагировать на касания.

Язык и ввод

Изменение параметров ввода текста. Доступные параметры зависят от выбранного языка.

Язык

Выбор языка отображения для всех меню и приложений.

По умолчанию

Выбор клавиатуры по умолчанию для ввода текста.

Голосовой ввод Google

Чтобы изменить параметры голосового ввода, коснитесь значка .

- **Выбрать языки ввода:** выбор языков ввода текста.
- **Цензура:** удаление оскорбительных слов из результатов голосового ввода.
- **Распознавание речи офлайн:** загрузка и установка языковых данных для автономного воспроизведения речи.

Клавиатура Samsung

Чтобы изменить параметры клавиатуры Samsung, коснитесь значка .



Доступные параметры могут различаться в зависимости от региона или поставщика услуг.

- **Алфавит:** изменение раскладки клавиатуры.
- **Числа и символы:** изменение раскладки клавиатуры.
- **Языки ввода:** выбор языков ввода текста.
- **Режим T9:** включение режима XT9 для отображения предсказания слов по мере ввода и предложения вариантов. Параметры подсказок слов можно настроить.
- **Непрерывный ввод:** ввод текста путем сдвига пальца по клавиатуре.
- **Управление курсором:** включение и выключение функции интеллектуальной навигации, позволяющей перемещать указатель ввода, проводя пальцем по клавиатуре.

- **Голосовой ввод:** включение функции голосового ввода текста.
- **Дополнительно:**
 - **Авто заглавные буквы:** настройка на автоматический ввод заглавной буквы после таких знаков препинания, как точка и вопросительный или восклицательный знаки.
 - **Автоматическая расстановка пробелов:** включение автоматической вставки пробелов между словами.
 - **Автоматическая пунктуация:** вставка точки двойным прикосновением к клавише пробела.
 - **Просмотр символов:** включение предварительного просмотра выбранного символа.
 - **Вибрация при наж. клавиш:** включение вибрации при нажатии клавиш.
 - **Звук при нажатии клавиш:** включение звука при нажатии клавиш.
- **Сброс параметров:** сброс параметров клавиатуры Samsung.

Распознавание голоса

Выбор модуля распознавания речи.



Данная функция доступна только при использовании приложения распознавания голоса.

Голосовой поиск

При использовании функции распознавания речи Samsung доступны следующие параметры:

- **Язык:** выбор языка для функции распознавания речи.
- **Откр. клавишей "Домой":** запуск приложения **S Voice** путем двойного нажатия кнопки возврата на главный экран.
- **Использовать данные о местонахождении:** использование сведений о вашем местонахождении для голосового поиска.
- **Скрыть оскорбительные слова:** скрытие оскорбительных слов из результатов голосового поиска.
- **Справка:** доступ к сведениям о функции **S Voice**.
- **О программе:** просмотр информации о версии.
- **Управление голосом:** изменение настроек управления параметрами с помощью голосовых команд.
- **Автоматическое включение динамика:** автоматическое включение громкой связи при совершении вызовов с помощью функции **S Voice**.

- **Показать текст сообщения:** автоматический вывод на экран текста нового сообщения, полученного в режиме «Вождение».
- **Команда пробуждения:** активация распознавания голоса при произнесении команды пробуждения во время использования функции **S Voice**.
- **Пробуждение разблокировки экрана:** включение распознавания команды пробуждения при заблокированном экране.
- **Определите текст команды пробуждения:** настройка команды пробуждения для запуска приложения **S Voice** или выполнения определенного действия.
- **Проверить пропущенные события:** проверка пропущенных вызовов, сообщений и событий при запуске приложения **S Voice** нажатием клавиши гарнитуры.
- **Домашний адрес:** ввод домашнего адреса для использования сведений о местоположении в сочетании с функцией голосовых команд.
- **Войти в Facebook:** ввод данных учетной записи Facebook для использования с **S Voice**.
- **Войти в Twitter:** ввод данных учетной записи Twitter для использования с **S Voice**.

При использовании функции распознавания речи Google доступны следующие параметры:

- **Язык:** выбор языка для функции распознавания речи.
- **Голосовой вывод:** включение режима речевого оповещения устройством о текущих действиях.
- **Цензура:** удаление оскорбительных слов из результатов голосового поиска.
- **Распознавание речи офлайн:** загрузка и установка языковых данных для автономного воспроизведения речи.
- **Гарнитура Bluetooth:** голосовой поиск с помощью Bluetooth-гарнитуры, подключенной к устройству.

Параметры TTS

- **Предпочитаемый модуль TTS:** выбор модуля синтеза голоса. Чтобы изменить параметры модуля синтеза голоса, коснитесь значка .
- **Скорость речи:** выбор скорости начитки текста для преобразования текста в речь.
- **Прослушать пример:** прослушивание фрагмента текста в качестве образца.

Скорость указателя

Регулировка скорости указателя мыши или сенсорной панели устройства.

Движения и жесты

Включение функции распознавания движений и изменение параметров распознавания движения.

- **Движения:**
 - **Прямой вызов:** включение режима прямого голосового вызова путем поднятия устройства и поднесения его к уху при просмотре вызовов, сообщений или сведений о контактах.
 - **Смарт-уведомления:** включение режима уведомления о пропущенных вызовах или новых сообщениях при поднятии устройства.
 - **Масштаб:** увеличение или уменьшение масштаба изображения в **Галерее** или веб-страницы путем касания и удержания двух точек на экране с последующим наклоном устройства вперед и назад.
 - **Перемещение значка:** перемещение элемента на другую страницу путем касания и удержания элемента с последующим смещением устройства влево или вправо.
 - **Детальный просмотр:** при увеличенном масштабе изображения переместите устройство в любом направлении для перемещения по изображению.
 - **Выкл. звук/Пауза:** настройка на отключение звука входящих вызовов, сигналов будильника и музыки. Для этого необходимо перевернуть устройство задней панелью вверх.
- **Калибровка гироскопа:** калибровка датчика для улучшенного определения положения устройства в пространстве.



- Для калибровки поместите устройство на твердую ровную поверхность. Если устройство завибрирует или сдвинется, то может возникнуть ошибка.
- Калибровка датчика требуется, если в функциях наклона и панорамирования или в играх, где применяется датчик, наблюдается смещение или другие ошибки.

Смарт-экран

- **Смарт-отключение:** включите, чтобы подсветка дисплея не отключалась, пока вы смотрите на него.
- **Смарт- поворот:** включите, чтобы изображение не поворачивалось в соответствии с положением вашего лица.

Голосовое управление

Изменение настроек управления параметрами с помощью голосовых команд.

Учетные записи

Добавить уч. запись

Добавление учетных записей электронной почты или социальных сетей.

Cloud

Изменение параметров синхронизации данных и файлов для учетной записи Samsung или облачного хранилища Dropbox.

Резервное копирование и сброс

Изменение параметров для управления настройками и данными.

- **Архивация данных:** копирование параметров и настроек приложений на сервер Google.
- **Резервная учетная запись:** создание или изменение резервной учетной записи Google.
- **Автовосстановление:** восстановление настроек и данных приложения, если оно снова установлено на устройство.
- **Сброс данных:** сброс всех настроек до заводских значений и удаление всех данных.

Опции

Изменение настроек для служб определения расположения, безопасности и прочих параметров.

Местоположение

Изменение настроек ограничений на определение местонахождения.

- **Доступ к данным о моем местоположении:** разрешение на доступ приложений к сведениям о вашем местонахождении.
- **Использовать GPS:** определение расположения с помощью спутника GPS.
- **Беспроводные сети:** разрешение на сбор данных о местонахождении и определение местонахождения утерянного или украденного устройства по сети Wi-Fi или мобильным сетям.
- **Мои места:** настройка профилей, которые будут применяться в специальных местах при работе с функциями GPS, Wi-Fi или Bluetooth для определения вашего местонахождения.

Безопасность

Изменение настроек безопасности устройства и SIM- или USIM-карты.

- **Зашифровать устройство:** установка пароля для шифрования данных, хранящихся на устройстве. Пароль потребуется вводить при каждом включении устройства.



Поскольку шифрование данных может занять более часа, перед его запуском рекомендуется полностью зарядить аккумулятор.

- **Зашифровать внешнюю карту памяти SD:** шифрование устройством файлов на карте памяти.



Если включить эту функцию и сбросить параметры устройства на заводские значения, считать зашифрованные файлы будет невозможно. Отключайте эту функцию перед сбросом параметров устройства.

- **Удаленное управление:** включение функции удаленного управления утерянным или украденным устройством через Интернет. Для использования этой функции необходимо выполнить вход в учетную запись Samsung.
 - **Регистрация учетной записи:** создание или просмотр учетной записи Samsung.
 - **Беспроводные сети:** разрешение на сбор данных о местонахождении и определение местонахождения утерянного или украденного устройства по сети Wi-Fi или мобильным сетям.
- **Оповещ. о смене SIM-карты:** включение и выключение функции «Найти телефон» (оповещения о смене SIM-карты) для поиска украденного или потерянного устройства.
- **Страница "Найти телефон":** переход на веб-сайт «Найти телефон» (findmymobile.samsung.com). Узнать о местонахождении украденного или утерянного устройства можно на веб-сайте "Найти телефон".
- **Блокировка SIM-карты:**
 - **Блокировка SIM-карты:** включение или выключение запроса PIN-кода при включении устройства.
 - **Изменить PIN-код SIM:** изменение PIN-кода, необходимого для доступа к данным на SIM- или USIM-карте.
- **Отображать пароли:** можно настроить устройство на отображение пароля по мере ввода.
- **Администраторы устройства:** просмотр установленных на устройстве приложений администрирования. Можно разрешить администраторам устройств применять новые политики к устройствам.
- **Неизвестные источники:** разрешение установки приложений из любого источника. Если этот параметр не выбран, приложения можно будет загрузить только из магазина **Play Маркет**.
- **Проверять приложения:** разрешение Google проверять приложения на предмет вредоносного кода перед установкой.
- **Доверенные учетные данные:** использование сертификатов и удостоверений для безопасной работы с различными приложениями.
- **Установить из памяти:** установка зашифрованных сертификатов с USB-накопителя.
- **Удалить учетные данные:** удаление содержимого удостоверений с устройства и сброс пароля.

Диспетчер приложений

Просмотр приложений, установленных на устройстве, и управление ими.

Батарея

Просмотр сведений о количестве потребляемой устройством энергии.

Память

Просмотрите информацию о памяти устройства и внешней карте памяти или отформатируйте карту памяти.



После форматирования данные будут удалены без возможности восстановления.



Фактический объем доступной внутренней памяти меньше заявленного, поскольку часть памяти зарезервирована под операционную систему и предустановленные приложения. Доступный объем может измениться после обновления устройства.

Дата и время

Изменение параметров отображения времени и даты.



При полной разрядке или извлечении аккумулятора из устройства параметры даты и времени будут сброшены.

- **Автоматическое определение даты и времени:** автоматическое обновление даты и времени в процессе перемещения по часовым поясам.
- **Установить дату:** ручная установка текущей даты.
- **Установить время:** ручная установка текущего времени.
- **Автоопредел. час. пояса:** получение настроек времени из сети при перемещении в другой часовой пояс.
- **Выберите часовой пояс:** выбор часового пояса.
- **24-часовой формат:** вывод времени в 24-часовом формате.
- **Формат даты:** выбор формата даты.

Об устройстве

Просмотр сведений об устройстве и обновление его системы.

Для просмотра сведений на этикетках устройства, таких как код IMEI, серийный номер или значок CE, нажмите кнопку **Наклейка**.

Настройки Google

С помощью этого приложения можно настроить параметры некоторых функций Google.

Выберите пункт **Настройки Google** на экране приложений.

Устранение неполадок



Глаза человека или животного выглядят красными

Эффект красных глаз возникает при отражении света вспышки камеры от глаз объекта съемки. Установите параметр вспышки **Красн. глаза** или **Корр. красн. глаз**.



На снимке появились пятна от пыли

Если в воздухе есть частички пыли, то при использовании вспышки они могут быть видны на снимках.

- Отключите вспышку или старайтесь не снимать в пыльных местах.
- Настройте светочувствительность ISO. (стр. 98)



Изображение на снимке размыто

Это происходит в том случае, если фотосъемка выполняется при недостаточном освещении или вы держите камеру неправильно.

- Используйте функцию оптической стабилизации изображения или слегка нажмите кнопку затвора для фокусировки.
- Установите параметр стабилизации изображения.
- Чтобы предотвратить дрожание устройства, используйте штатив.



Изображение на ночных снимках всегда размыто

При съемке в условиях недостаточного освещения выдержка камеры увеличивается. В таких случаях трудно держать камеру неподвижно в течение продолжительного времени, поэтому более вероятно дрожание камеры.

- Установите функцию **Ночь** в интеллектуальном режиме.
- Включите вспышку.
- Настройте светочувствительность ISO. (стр. 98)
- Чтобы предотвратить дрожание устройства, используйте штатив.



Объект слишком темный, а фон позади него — светлый

Если источник света находится позади объекта съемки либо контраст между светлыми и темными участками кадра слишком большой, изображение объекта съемки может выглядеть темным.

- Не выполняйте съемку против солнца.
- Установите режим вспышки **Заполняющая**.
- Откорректируйте экспозицию.
- Задайте для параметра экспомера значение **Точечный замер**, если объект находится в центре кадра.

Если вы не можете включить устройство

- Убедитесь, что аккумулятор вставлен. (стр. 11)
- Зарядите аккумулятор.

Если вы не можете фотографировать и снимать видео

- Память может быть переполнена. Удалите ненужные файлы или вставьте новую карту памяти.
- Отформатируйте карту памяти.
- Карта памяти может быть неисправна. Приобретите новую карту.
- Убедитесь, что устройство включено.
- Зарядите аккумулятор.
- Убедитесь, что аккумулятор вставлен. (стр. 11)

Если не работает вспышка

- Функция вспышки может стоять на **Выключено**. (стр. 102)
- В некоторых режимах вспышка недоступна.

Если вспышка срабатывает непредвиденно

Вспышка может сработать в непредвиденный момент из-за статического электричества. Устройство функционирует нормально.

Если цвета на снимке не соответствуют фактическим цветам

Выберите соответствующий баланс белого, подходящий к источнику света. (стр. 99)

Если снимок слишком яркий

- Отключите вспышку. (стр. 102)
- Настройте светочувствительность ISO. (стр. 98)
- Настройте значение экспозиции. (стр. 97)

Если снимок слишком темный

- Включите вспышку. (стр. 102)
- Настройте светочувствительность ISO. (стр. 98)
- Настройте значение экспозиции. (стр. 97)

При включении устройства или во время его использования появляется запрос на ввод одного из следующих кодов:

- Пароль: если включена функция блокировки, необходимо ввести пароль устройства.
- PIN-код: при первом включении устройства или при включенном запросе PIN-кода после включения устройства следует ввести PIN-код, поставляемый с SIM- или USIM-картой. Эту функцию можно отключить в меню блокировки SIM-карты.
- PUK-код: как правило, SIM- или USIM-карта блокируется после нескольких попыток ввода неправильного PIN-кода. В этом случае следует ввести PUK-код, предоставленный поставщиком услуг.
- PIN2-код: при доступе к меню, для которого требуется PIN2-код, введите PIN2-код, который предоставляется вместе с SIM- или USIM-картой. Дополнительную информацию можно получить у поставщика услуг.

На дисплее устройства отображаются сообщения с ошибками сети или сервиса

- В некоторых местах сигнал сети настолько слабый, что использование сетевых функций устройства становится невозможным. Перейдите в место, где сигнал более стабилен.
- Для использования некоторых функций требуется активировать их. Для получения дополнительных сведений обратитесь к поставщику услуг.

Тубус объектива не убирается даже при выключенном питании

Когда вы выключите питание, удерживая тубус объектива, он не сможет втянуться в корпус. Если это случилось, не пытайтесь силой вдавить тубус объектива в корпус. Отнесите устройство в ваш местный сервисный центр Samsung.

Сенсорный экран медленно или неправильно реагирует на касания

Если сенсорный экран неправильно реагирует на касания, попробуйте выполнить следующие действия.

- Удалите защитную пленку с экрана. Защитная пленка может помешать правильному распознаванию ввода. Не рекомендуется использовать ее с сенсорным экраном.
- При касании сенсорного экрана руки должны быть чистыми и сухими.
- Выключите и снова включите устройство, чтобы устранить временные неисправности ПО.
- Убедитесь, что на устройстве установлена последняя версия ПО.
- Если сенсорный экран поцарапан или поврежден, обратитесь в сервисный центр Samsung.

Устройство «зависает» или возникают критические ошибки

Если устройство «зависает», необходимо закрыть все приложения или перезагрузить его. Если устройство не реагирует на действия, нажмите и удерживайте кнопку питания в течение более 7 секунд. Устройство автоматически перезагрузится.

Если неполадка не устранена, выполните сброс настроек устройства. На экране приложений выберите пункт **Настройки** → **Учетные записи** → **Резервное копирование и сброс** → **Сброс данных** → **Сброс устройства** → **Удалить все**.

Вызовы сбрасываются

В некоторых местах сигнал сети настолько слабый, что использование сетевых функций устройства становится невозможным. Перейдите в место, где сигнал более стабилен.

Исходящие вызовы не проходят

- Убедитесь, что была нажата клавиша вызова.
- Убедитесь, что используется надлежащая сотовая сеть.
- Проверьте, не включена ли функция запрета вызова для данного номера телефона.

Входящие вызовы не проходят

- Убедитесь, что устройство включено.
- Убедитесь, что используется надлежащая сотовая сеть.
- Проверьте, не включена ли функция запрета вызова для данного номера телефона.

Собеседники не слышат меня во время разговора

- Проверьте, не закрыты ли отверстия встроенного микрофона какими-либо посторонними предметами.
- Поднесите микрофон ближе ко рту.
- Если вы используете телефонную гарнитуру, проверьте правильность ее подключения к устройству.

Звук очень слабый

- Убедитесь, что доступ к внутренней антенне устройства не перекрыт.
- В некоторых местах сигнал сети настолько слабый, что использование сетевых функций устройства становится невозможным. Перейдите в место, где сигнал более стабилен.

Не удается выполнить вызов абонента, номер которого сохранен в телефонной книге

- Убедитесь, что в телефонной книге записан правильный номер.
- При необходимости уточните номер и сохраните его повторно.
- Проверьте, не включена ли функция запрета вызова для данного номера телефона.

Устройство издает звуковые сигналы, при этом значок аккумулятора становится пустым

Аккумулятор разряжен. Замените или зарядите аккумулятор, чтобы продолжать пользоваться устройством.

Аккумулятор не заряжается полностью или устройство выключается

- Контакты аккумулятора могут быть загрязнены. Протрите оба золотистых контакта чистой мягкой тканью и попытайтесь зарядить аккумулятор снова.
- Если аккумулятор не заряжается полностью, утилизируйте его в соответствии с действующими правилами и замените новым (инструкции по правильной утилизации обычно изложены в местных законодательных актах).

Устройство нагревается

При долговременном использовании приложений, потребляющих большое количество электроэнергии, устройство может нагреваться. Это нормальное явление, не влияющее на производительность и срок службы устройства.

При включении камеры появляются сообщения об ошибке

Чтобы воспользоваться функцией камеры, в памяти устройства Samsung должно быть достаточно свободного места, а аккумулятор должен быть полностью заряжен. Если при включении камеры появляются сообщения об ошибке, выполните следующие действия.

- Зарядите аккумулятор или замените его новым.
- Освободите место в памяти устройства, скопировав файлы на компьютер или удалив их.
- Перезагрузите устройство. Если это не поможет устранить проблему, обратитесь в сервисный центр Samsung.

При попытке открыть музыкальный файл появляются сообщения об ошибке

Устройство Samsung может не воспроизводить некоторые музыкальные файлы по ряду причин. Для их устранения попробуйте выполнить следующие действия.

- Освободите место в памяти устройства, скопировав файлы на компьютер или удалив их.
- Убедитесь, что музыкальный файл не находится под защитой DRM (Digital Rights Management — управление цифровым доступом). Если файл защищен, прослушать его можно только в том случае, если у вас есть соответствующий ключ или лицензия на воспроизведение.
- Убедитесь, что устройство поддерживает тип данного файла.

Не удается обнаружить Bluetooth-устройство

- Убедитесь, что на устройстве включена беспроводная связь Bluetooth.
- При необходимости также убедитесь, что связь Bluetooth включена и на том устройстве, к которому требуется подключиться.
- Убедитесь, что устройства находятся в пределах зоны действия Bluetooth (10 метров).

Если это не поможет устранить проблему, обратитесь в сервисный центр Samsung.

Не удается подключить устройство к компьютеру

- Убедитесь, что используемый кабель USB совместим с устройством.
- Убедитесь, что на компьютере установлены необходимые драйверы и их обновления.
- Если используется ОС Windows XP, убедитесь, что на компьютере установлен пакет обновления Service Pack 3 или более поздней версии.
- Убедитесь, что на компьютере установлены программы Samsung Kies версии 2.0 или Windows Media Player 10 или более поздней версии.

Вокруг внешней части корпуса устройства есть небольшой люфт

- Этот люфт неизбежно появляется при производстве корпуса и может приводить к небольшой вибрации или столкновению частей устройства.
- Со временем из-за трения между частями люфт может увеличиться.

Чистка устройства

Для удаления пыли используйте продувочное приспособление с кисточкой, а затем осторожно протрите объектив мягкой тряпочкой. Если пыль осталась, нанесите жидкость для чистки объектива на бумагу для чистки объектива и осторожно протрите.

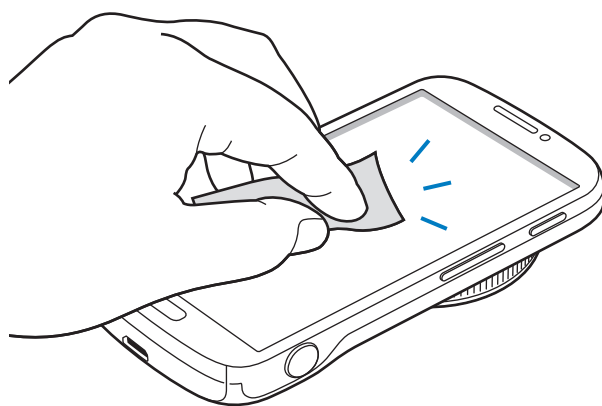
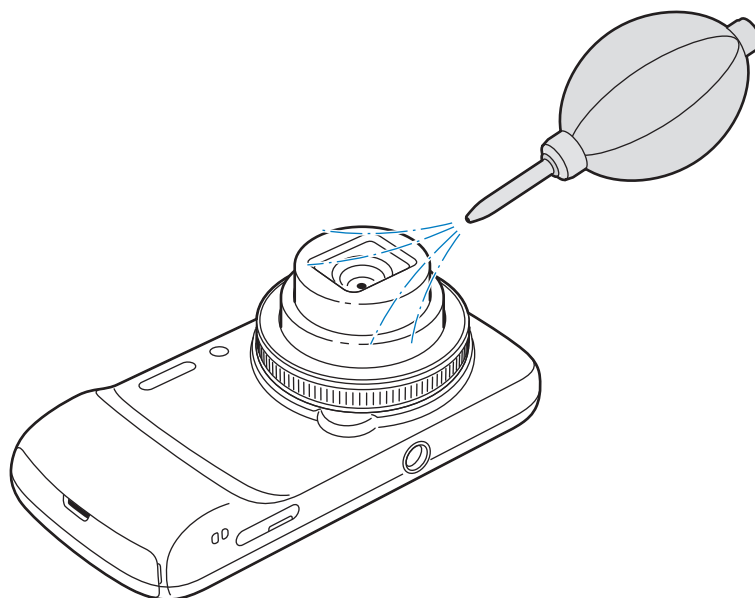

Не нажимайте на крышку объектива и используйте для крышки объектива продувочное приспособление с кисточкой.



Не используйте для очистки устройства бензол, растворители и спирт. Эти средства могут повредить камеру или стать причиной неполадок.

ИНФОРМАЦИЯ О СЕРТИФИКАЦИИ ПРОДУКЦИИ**ДЕКЛАРАЦИЯ О СООТВЕТСТВИИ**

Федеральное агентство связи РФ

Абонентская радиостанция носимая **SM-C101**производства фирмы **Samsung Electronics Co., Ltd.** соответствует

"Правилам применения абонентских станций (абонентских радиостанций) сетей подвижной радиотелефонной связи стандарта GSM 900/1800", "Правилам применения абонентских терминалов систем подвижной радиотелефонной связи стандарта UMTS с частотным дуплексным разносом и частотно-кодовым разделением радиоканалов, работающих в диапазоне частот 900/2000 МГц" и "Правилам применения оборудования радиодоступа. Часть I. Правила применения оборудования радиодоступа для беспроводной передачи данных в диапазоне от 30 МГц до 66 ГГц"

Дата принятия декларации:	2013-06-28
Декларация действительна до:	2016-06-28
Регистрационный номер:	№ Д-МТ-6566 от 15.07.2013

**СЕРТИФИКАТ СООТВЕТСТВИЯ
ТАМОЖЕННЫЙ СОЮЗ**Мобильный телефон **SM-C101** производства фирмы **Samsung Electronics Co., Ltd.**
сертифицирован органом по сертификации ОАО "ГИПРОСВЯЗЬ"

Сертификат соответствия ТС:	ВУ/ 112 02.01.03000008
Сертификат соответствия выдан:	2013-08-13
Сертификат соответствия действителен до:	2018-08-12
Мобильный телефон SM-C101 соответствуют требованиям нормативных документов:	ТР ТС 004/2011 "О безопасности низковольтного оборудования", СТБ ИЕС 60950-1-2011, ГОСТ Р МЭК 60950-1-2009, ТР ТС 020/2011 "Электромагнитная совместимость технических средств", ГОСТ Р 51318.22-2006 ГОСТ Р 51317.3.2-2006, ГОСТ Р 51317.3.3-2006 СТБ 1692-2009, СТБ 55024-2006

Импортер: ООО «Самсунг Электроникс Рус Компани»
125009 Россия, Москва, ул. Воздвиженка, д.10

Изготовитель:	Samsung Electronics Co.Ltd.	Самсунг Электроникс Ко. Лтд.
Адрес изготовителя:	(Maetan-dong) 129, Samsung-ro, Yeongtong-gu, Suwon-si, Gyeonggi-do, 443-742, Korea	Мэтан-донг 129, Самсунг-ро, Енгтонг-гу, г. Сувон, Кёнги-до, 443-742, Республика Корея
Адреса заводов:	"Самсунг Электроникс Ко., Лтд", 94-1, Имсо-Донг, Гуми-Сити, Кунг-Бак, 730-350, Республика Корея "Тяньжин Самсунг Телеком Технолоджи Ко., Лтд", Вейву Род, Микроэлектроникс Индастриал Парк ТЕДА, Ксиквин Дистрикт Тяньжин 300385, Китай "Самсунг Электроникс Хуижоу Ко., Лтд.", Ченжианг таун, Хуижоу, провинция Гуангдонг, Китай "Самсунг Электроникс Вьетнам Ко., Лтд.", Промышленный парк Йенпхонг Ай, Йентранг Комьон, округ Йенпхонг, провинция Бэкинх, Вьетнам	

Часть содержания может отличаться от модели вашего устройства в зависимости от региона, оператора мобильной связи, поставщика услуг или версии программного обеспечения, и может изменяться без предварительного уведомления.

