

SAMSUNG

DVD ПРОИГРЫВАТЕЛЬ

DVD-P380

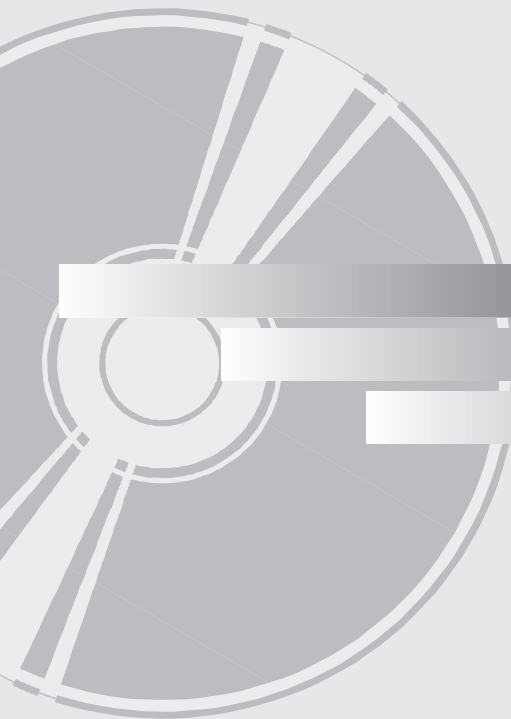

www.samsung.com

AK68-01509P-01

Меры предосторожности

1. Установка

- * Проверьте, соответствует ли напряжение сети, указанное в паспортной табличке на задней панели плеера, напряжению сети.
- * Установите плеер так, чтобы обеспечить вокруг него свободное пространство (7-10 см). Не закрывайте вентиляционные отверстия плеера, чтобы воздух мог свободно циркулировать.
- * Не задвигайте лоток для диска рукой.
- * Не ставьте плеер и другие устройства друг на друга.
- * Перед перемещением плеера не забудьте выключить его и подсоединенные к нему внешние устройства.
- * Прежде, чем подсоединять к плееру внешние устройства, убедитесь в том, что они выключены.
- * После пользования плеером, не забудьте вынуть из него диск и выключите плеер, особенно если не собираетесь пользоваться им в течение длительного времени.
- * Сетевая вилка используется в качестве устройства для отсоединения от сети питания. Она должна все время находиться в легкодоступном месте.

2. В целях вашей безопасности

- * В этом устройстве используется лазер. Использование настроек и регулировок, либо выполнение процедур, не предусмотренных данной инструкцией, может привести к опасному облучению лазером.
- * Не снимайте кожух проигрывателя и не пытайтесь починить его самостоятельно. Обратитесь по поводу ремонта к квалифицированному специалисту.
- * Не снимайте кожух проигрывателя и не пытайтесь починить его самостоятельно. Обратитесь по поводу ремонта к квалифицированному специалисту.

3. Предупреждения

- * Проигрыватель не предназначен для коммерческого использования, только для домашнего применения. Используйте этот проигрыватель только в быту.
- * Аппарат не следует подвергать воздействию жидкостей, на него не стоит ставить предметы жидкостью, например вазы.
- * Внешние воздействия, такие, как разряд молнии или статическое электричество, могут нарушить нормальную работу проигрывателя. Если это произойдет, выключите проигрыватель и включите его снова с помощью кнопки POWER (Питание), либо отсоедините проигрыватель от сетевой розетки и затем вновь подсоедините его. После

этого он будет работать нормально.

- * Если из-за резкого перепада температур внутри плеера образуется влага, плеер может перестать нормально работать. Если это произойдет, поддержите плеер при комнатной температуре некоторое время, пока внутри плеера не станет сухо, и плеер будет вновь готов к работе.

4. Диски

- * Не используйте для чистки дисков спреи для виниловых пластинок, бензол, растворитель или иные летучие вещества - Вы можете повредить поверхность диска.
- * Не прикасайтесь к поверхности диска, с которой считывается сигнал. Держите диск за края, или за край и за отверстие в центре.
- * Аккуратно протирайте пыль с дисков; не протирайте диск круговыми движениями.

5. Защита окружающей среды

- * Используемые в этом устройстве батареи содержат вредные химические вещества, которые могут быть опасны для окружающей среды.
- * Поэтому, выбрасывая батареи, следует делать это в соответствии с вашими местными законами и нормами по охране окружающей среды.

На данный DVD-проигрыватель получена лицензия, в которой прописаны определённые интеллектуальные права третьих лиц. Указанная лицензия предоставляет право некоммерческого использования DVD-проигрывателя конечными покупателями, запрещая, в то же время коммерческое использование DVD-проигрывателя. Указанная лицензия распространяет своё действие только на DVD-R380 и не распространяет своё действие на другие продукты или процессы, соответствующие стандартам ISO/IEC 11172-3 или ISO/IEC 13818-3 используемые или проданные с DVD-проигрывателем. Действие лицензии покрывает использование этого проигрывателя исключительно для кодирования и/или декодирования звуковых файлов, соответствующих стандартам ISO/IEC 11172-3 или ISO/IEC 13818-3. Действие лицензии не распространяется ни на какие особенности или функции не соответствующие стандартам ISO/IEC 11172-3 или ISO/IEC 13818-3.

ИСПОЛЬЗОВАНИЕ НАСТРОЕК И РЕГУЛИРОВОК, ЛИБО ВЫПОЛНЕНИЕ ПРОЦЕДУР, НЕ ПРЕДУСМОТРЕННЫХ ДАННОЙ ИНСТРУКЦИЕЙ МОЖЕТ ПРИВЕСТИ К ОПАСНОМУ ОБЛУЧЕНИЮ ЛАЗЕРОМ.

Перед началом использования проигрывателя

Содержание

Принадлежности



Пульт дистанционного управления



Батарея для пульта дистанционного управления (размера AAA)

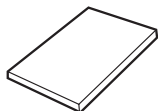

Инструкция для пользователя



Кабель для Видео/Аудио сигналов

Установка батарей в пульт дистанционного управления

1. Откройте крышку отсека для батарей, расположенную на задней стороне пульта.
2. Установите две батареи размера AAA. Убедитесь в том, что вы установили батареи в правильной полярности (+ и -).
3. Установите на место крышку отсека для батарей.



Если пульт дистанционного управления не работает надлежащим образом

- Проверьте полярность + и - батарей.
- Проверьте, не разрядились ли батареи в процессе эксплуатации.
- Проверьте, не заблокирован ли приемник сигналов дистанционного управления каким-либо препятствием.
- Проверьте, не включен ли в помещении люминесцентный источник света.

| | |
|--|----|
| Меры предосторожности | 2 |
| Перед началом использования проигрывателя | 3 |
| Настройка и установка | |
| Особенности проигрывателя | 4 |
| Типы и характеристики дисков | 5 |
| Описание | 6 |
| Знакомство с пультом дистанционного управления | 8 |
| Соединения | |
| Выбор подключения | 9 |
| Основные функции | |
| Воспроизведение диска | 12 |
| Использование функций "Поиск" и "Пропуск" | 13 |
| Использование функции вывода на экран информации о диске | 13 |
| Использование меню диска и меню фильма | 14 |
| Повторное воспроизведение | 14 |
| Замедленный повтор | 15 |
| Дополнительные функции | |
| Настройка формата изображения (EZ View) | 15 |
| Выбор языка звукового сопровождения | 16 |
| Выбор языка субтитров | 16 |
| Выбор желаемого ракурса изображения | 17 |
| Использование функции "Закладка" | 17 |
| Использование функции масштабирования изображения | 18 |
| Меню клипов для MP3/WMA/JPEG/CD Audio/MPEG4 | 18 |
| Выбор папки | 18 |
| Воспроизведение дисков MP3/WMA/CD Audio | 19 |
| Воспроизведение дисков MPEG4 | 20 |
| Воспроизведение файлов мультимедиа с помощью функции USB-хоста | 21 |
| Перезапись компакт-дисков | 22 |
| Воспроизведение дисков с фотографиями | 22 |
| Использование меню "Настройка" | |
| Использование меню "Настройка" | 24 |
| Настройка языка | 24 |
| Настройка параметров звука | 26 |
| Настройка параметров изображения | 26 |
| Настройка уровня родительского контроля | 27 |
| Справочные данные | |
| Обновление встроенного ПО | 29 |
| Руководство по устранению проблем | 30 |
| Продукты, поддерживаемые с помощью функции USB-хоста | 31 |
| Технические характеристики | 33 |

Настройка и установка

Особенности проигрывателя

Великолепный звук

Технология Dolby Digital, разработанная фирмой Dolby Labs, обеспечивает кристально-чистое воспроизведение звука.

Изображение

Используется технология компрессии изображения MPEG2. Вы можете просматривать изображение как в стандартном, так и в широкоэкранном формате (16:9).

Замедленное воспроизведение

Важный эпизод можно просмотреть в режиме замедленного воспроизведения.

Функция родительского контроля (DVD)

Функция Parental Control (Родительский контроль) позволяет установить нужный уровень родительского контроля с тем, чтобы предохранить детей от просмотра неподходящих для них фильмов, например, содержащих сцены насилия, фильмов "для взрослых" и т.п.

Различные функции экранного меню

Во время просмотра кинофильмов вы можете выбирать различные языки (звукового сопровождения /субтитров) и ракурсы изображения.

Подстройка формата экрана (DVD)

С помощью функции Easy View можно настроить изображение в соответствии с размерами экрана телевизора (16:9 или 4:3).

Просмотр цифровых фотоснимков (JPEG)

Вы можете просмотреть цифровые фотоснимки на экране телевизора.

Повтор

Вы можете повторить песню или фильм простым нажатием кнопки REPEAT (повтор).

MP3/WMA

Данный проигрыватель способен воспроизводить диски с файлами в формате MP3/WMA.

MPEG4

Данное изделие может воспроизводить файлы AVI, записанные в формате MPEG4.

Перезапись компакт-дисков

Данная функция позволяет копировать аудиофайлы с диска на устройство USB с преобразованием их в формат MP3. (только для аудио компакт-дисков (CD-DA))

ПРИМЕЧАНИЕ

- Типы дисков, которые нельзя воспроизводить на данном проигрывателе.
 - DVD-ROM
 - DVD-RAM
 - CD-ROM
 - CDV
 - CDI
 - CVD
- Диски CDG воспроизводят только аудио без графики.
- Диски, возможность воспроизведения которых зависит от условий записи.
 - DVD-R, +R
 - CD-RW
 - DVD+RW, -RW
- В некоторых случаях воспроизведение дисков CD-R, CD-RW и DVD-R будет невозможно из-за неподдерживаемого типа носителя или способа записи.

ЗАЩИТА ОТ КОПИРОВАНИЯ

Многие DVD-диски имеют защиту от копирования. Вследствие этого, вы должны напрямую соединить выход DVD-проигрывателя с телевизором, а не подключать проигрыватель через видеомэгагнитофон. Если вы подсоединитесь к телевизору через видеомэгагнитофон, это приведет к искажению изображения, воспроизводящегося с защищенных от копирования дисков.

В этом изделии использована технология защиты от копирования, основанная на методах, защищенных несколькими патентами США и другими правами на интеллектуальную собственность, которыми владеют фирма Macrovision Corporation и другие владельцы авторских прав. Разрешение на использование этой технологии защиты от копирования должно быть получено у Macrovision Corporation и она предназначена только для применения в бытовой аппаратуре и другой аппаратуре для просмотра ограниченной аудиторией, если у Macrovision Corporation не получено разрешение на ее использование в других целях. Копирование технологии и разборка изделия запрещены.

Типы и характеристики дисков

Этот DVD-проигрыватель может воспроизводить диски следующих типов, имеющие соответствующие логотипы:

| Типы дисков (логотипы) | Тип записи | Размер диска | Макс. время воспроизведения | Характеристики |
|--|---------------|--------------|--|--|
| DVD  | Аудио + Видео | 12 См | Односторонний 240 мин. Двухсторонний 480 мин. | <ul style="list-style-type: none"> - DVD-диск обеспечивает великолепные изображение и звук благодаря использованию системы Dolby Digital и технологии компрессии MPEG2. - Через экранное меню можно легко настроить различные параметры воспроизведения изображения и звука. |
| | | 8 См | Односторонний 80 мин. Двухсторонний 160 мин. | |
| Компакт-диск  | Аудио | 12 См | 74 мин. | <ul style="list-style-type: none"> - На старые долгоиграющие пластинки записывался аналоговый сигнал с большим уровнем искажений. На компакт диски аудио сигнал записывается в цифровом виде с лучшим качеством и с меньшими искажениями, при этом качество сигнала не ухудшается с течением времени. |
| | | 8 См | 20 мин. | |

МАРКИРОВКА НА ДИСКАХ

| | |
|--|---|
|  | Код региона, в котором возможно |
| PAL | воспроизведение диска. |
|  | PAL-система телевизионного вещания в Великобритании, Франции, Германии и т.д. |
| STEREO | Диск системы Dolby Digital |
| DIGITAL SOUND | Диск со стерео сигналом |
|  | Диск с цифровым аудио сигналом Диск системы DTS (Digital Theater System) |
|  | Диск с файлами MP3 |

Одновременно можно устанавливать только один DVD-диск. При установке двух или более дисков воспроизведение невозможно. Это может привести к повреждению DVD-проигрывателя.

Код региона, в котором возможно воспроизведение

Как в DVD-проигрывателе, так и в DVD-дисках используется специальное региональное кодирование. Чтобы диск можно было воспроизвести, эти региональные коды должны совпадать. Если коды не совпадают, диск не будет воспроизводиться.
Региональный код данного проигрывателя указан на его задней панели.

Сертификация DivX

соответствующие логотипы являются товарными знаками компании DivXNetworks, Inc и используются по лицензии.



Описание

Описание - передняя панель

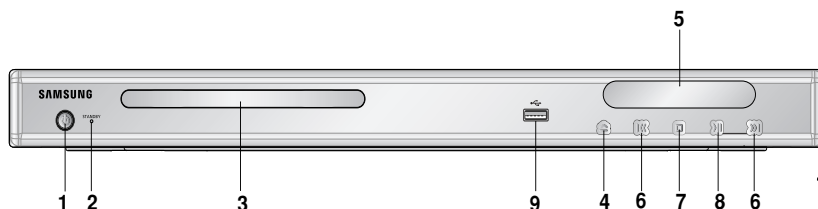

1. ГОТОВНОСТЬ/ВКЛ. (⊕)

При первом включении проигрывателя в сеть загорается индикатор. При нажатии кнопки ГОТОВНОСТЬ/ВКЛ. цвет индикатора становится синим и проигрыватель включается.

2. ИНДИКАТОР ГОТОВНОСТИ

При первом включении проигрывателя в сеть загорается индикатор.

3. ЛОТОК ДЛЯ ДИСКА

Сюда загружается диск.

4. ОТКРЫТЬ/ЗАКРЫТЬ (⊖)

Нажимайте эту кнопку, чтобы открывать и закрывать лоток для диска.

5. ДИСПЛЕЙ

Здесь расположены индикаторы режимов работы проигрывателя.

6. SKIP («/»)(ПРОПУСК) / SEARCH (ПОИСК)

Позволяет выполнять поиск по содержимому диска вперед/назад. Используйте для пропуска главы, раздела или дорожки.

7. СТОП (⊞)

Останавливает воспроизведение диска.

8. ВОСПРОИЗВЕДЕНИЕ/ПАУЗА (⏮)

Чтобы начать или приостановить воспроизведение диска.

9. USB-хост

Служит для подключения цифровых камер, проигрывателей MP3, карт памяти Memory Stick, устройств чтения карт и других съемных запоминающих устройств..

Информация на дисплее



Общее время воспроизведения/отображение различных сообщений, связанных с операциями, например PLAY, STOP, LOAD и т.д.

podSC: отсутствует диск.

OPEN: открыт лоток для диска.

LOAD: проигрыватель загружает информацию с диска.

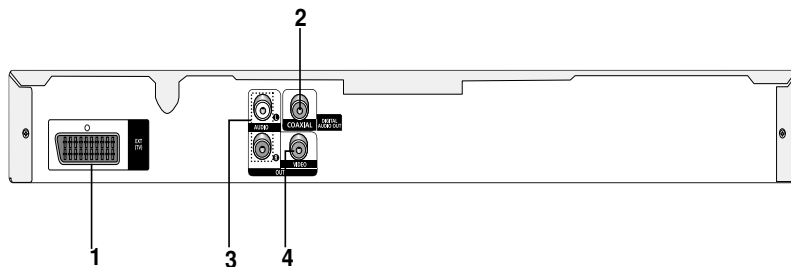

1. ГНЕЗДО SCART

- Используйте для подсоединения к телевизору, снабженному входным разъемом SCART.

2. ГНЕЗДО ЦИФРОВОГО АУДИОВЫХОДА

- Используйте коаксиальный кабель для цифрового сигнала, чтобы соединить это гнездо с совместимым ресивером, оснащенным декодером системы Dolby Digital.
- Также можно соединять его с аудио/видео усилителем, оснащенным декодером систем Dolby Digital или DTS.

3. ГНЕЗДО АНАЛОГОВОГО АУДИОВЫХОДА

- Соединяйте с входными гнездами аудио сигнала вашего телевизора или аудио/видео ресивера.

4. ВЫХОДНОЕ ГНЕЗДО ВИДЕОСИГНАЛА

- Используйте видео кабель, чтобы соединить это гнездо с гнездом входного видеосигнала вашего телевизора.

Важные замечания

- Дополнительные сведения о работе с меню настроек приведены на стр. 26~27.

Знакомство с пультом дистанционного управления

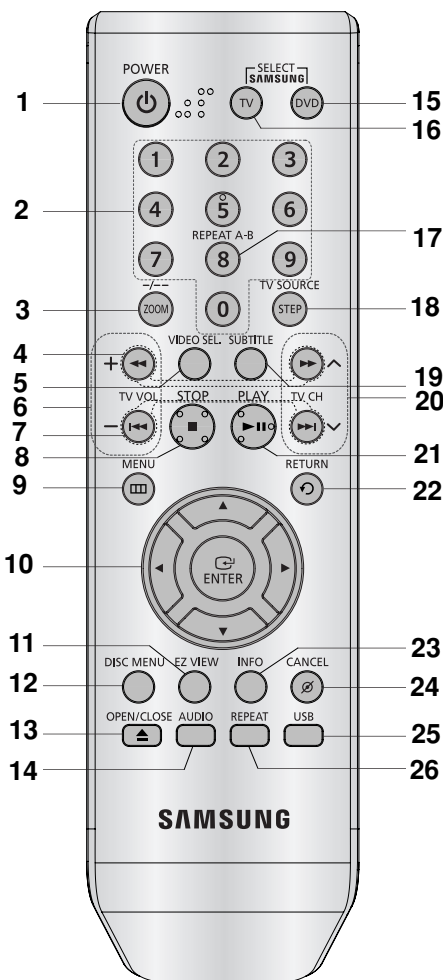

1. **Кнопка ВКЛЮЧЕНИЯ DVD-проигрывателя**
Включает или выключает питание.
2. **ЦИФРОВЫЕ КНОПКИ**
3. **Кнопка ZOOM (МАСШТАБИРОВАНИЕ ИЗОБРАЖЕНИЯ) (/ - / -)**
Увеличивает изображение при просмотре диска DVD. Используйте эту кнопку для выбора канала телевизионной программы с помощью заданного номера канала (режим ТВ).
4. **Кнопки SEARCH (ПОИСК) (◀ / ▶)**
Позволяют осуществлять поиск на диске вперед/назад.
5. **Кнопка VIDEO SEL.**
Используется для выбора формата выходного видеосигнала.

6. **Кнопка TV VOL (+ , -)**
Регулировка громкости.
7. **Кнопки SKIP (ПРОПУСК) (◀◀ / ▶▶)**
Используйте их также для пропуска фильма, части или дорожки.
8. **Кнопка СТОП (■)**
9. **Кнопка MENU (Меню диска)**
Выводит меню диска.
10. **Кнопки НАПРАВЛЕНИЕ/ ▲ ▼ ◀ ▶**
Эти кнопки функционируют как переключатель.
11. **Кнопка EZ VIEW**
Позволяет легко настроить формат изображения в соответствии с размерами экрана вашего телевизора (16:9 или 4:3)
12. **Кнопка DISC MENU (Меню диска)**
Выводит меню диска.
13. **Кнопка OPEN/CLOSE (ОТКРЫТЬ/ЗАКРЫТЬ) (▲)**
Открывает и закрывает отсек диска.
14. **Кнопка AUDIO (ЗВУКОВОЕ СОПРОВОЖДЕНИЕ)**
Используйте эту кнопку для доступа к различным режимам звукового сопровождения на диске.
15. **Кнопка DVD**
Нажимайте эту кнопку при использовании проигрывателя DVD.
16. **Кнопка TV**
Нажмите эту кнопку для включения телевизора.
17. **Кнопка REPEAT A-B**
С помощью этой кнопки можно запустить повторное воспроизведение диска A-B.
18. **Кнопка STEP (ШАГ)/ TV SOURCE**
При последовательных нажатиях, изображение воспроизводится кадр за кадром. Нажмите эту кнопку, чтобы выбрать доступный телевизор (режим ТВ).
19. **Кнопка SUBTITLE (СУБТИТРЫ)**
20. **Кнопка TV CH (^ , v)**
Выбор каналов.
21. **Кнопка ВОСПРОИЗВЕДЕНИЕ/ПАУЗА (▶||)**
Служит для начала или приостановки воспроизведения диска.
22. **Кнопка RETURN (ВОЗВРАТ)**
Возвращает к предыдущему меню.
23. **Кнопка INFO**
Показывает текущее состояние.
24. **Кнопка CANCEL**
Используйте для удаления с экрана меню или информации о диске.
25. **Кнопка USB**
26. **Кнопка REPEAT (ПОВТОР)**
Позволяет вам повторно воспроизвести фильм, часть, дорожку или диск.

Выбор подключения

Ниже представлены примеры подключений, которые обычно используются для подключения DVD-проигрывателя к телевизору и другим компонентам.

Перед подключением DVD-проигрывателя

- Перед подключением или отсоединением любых кабелей всегда выключайте DVD-проигрыватель, телевизор и другие компоненты.
- Дополнительные сведения о тех или иных компонентах см. в руководстве пользователя дополнительных компонентов (например, телевизора).

Подключение к ТВ (SCART)

- Подсоедините кабель SCART к выходу SCART (EXT), расположенному на задней панели DVD-проигрывателя, и входу SCART(IN) на телевизоре.
- Если на телевизоре отсутствует разъем SCART, можно выбрать один из указанных ниже способов подключения.

Подключение к ТВ (Композитный видеосигнал)

1

Подсоедините видео/аудио кабели к выходам VIDEO (желтый)/AUDIO (красный и белый) OUT на задней панели DVD-проигрывателя и входам VIDEO (желтый)/AUDIO (красный и белый) IN на телевизоре.

2

Включите DVD-проигрыватель и телевизор.

3

Нажимайте кнопку переключения входного сигнала на пульте дистанционного управления телевизором до тех пор, пока на экране телевизора не появится видеосигнал DVD-проигрывателя.

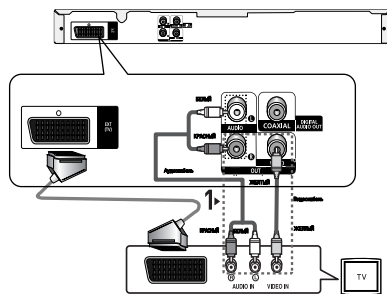

ПРИМЕЧАНИЕ

- Если аудиокабель находится вблизи кабеля питания, может возникнуть шум.
- При необходимости подключения усилителя см. раздел "Подключение усилителя". (См. стр. 10-11)
- Количество и расположение входов/выходов может отличаться в зависимости от телевизора. См. руководство пользователя телевизора.
- Если на телевизоре имеется один аудиовход, соедините его с выходом [AUDIO OUT][левый] (белый) DVD-проигрывателя.
- При нажатии кнопки VIDEO SEL. когда DVD-проигрыватель находится в режиме воспроизведения, остановка или диск не вставлен. Режим Video Output изменяется в следующей последовательности: (SCART CVBS → SCART-RGB).

Подключение к аудиосистеме (двухканальный усилитель)

1

С помощью аудиокабеля соедините выходы **AUDIO (красный и белый) OUT**, расположенные на задней панели DVD-проигрывателя, с входами **AUDIO (красный и белый) IN** на усилителе.

2

С помощью кабелей видеосигнала соедините выходы **VIDEO** расположенные на задней панели DVD-проигрывателя, с входами **VIDEO** на телевизоре как описано на стр. 9.

3

Включите DVD-проигрыватель, телевизор и усилитель.

4

Для воспроизведения звука с DVD-проигрывателя нажмите кнопку выбора входа усилителя для выбора внешнего входа.

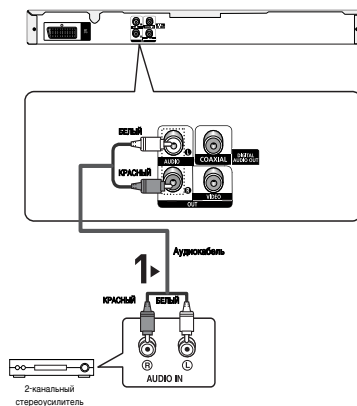

ПРИМЕЧАНИЕ

- При включении усилителя уменьшите уровень громкости. Внезапный громкий звук может привести к повреждению динамиков и ухудшению слуха.
- Выполните настройку аудио в экране меню в соответствии с характеристиками усилителя. (См. стр. 26)
- Расположение входов/выходов может отличаться в зависимости от типа усилителя. См. руководство пользователя усилителя.

Подключение к аудиосистеме (усилителю с декодером Dolby digital, DTS, MPEG2)

1

В случае использования коаксиального кабеля (в комплект не входит) соедините выход **DIGITAL AUDIO OUT (COAXIAL)**, расположенный на задней панели DVD-проигрывателя, с входом **DIGITAL AUDIO IN (COAXIAL)** на усилителе.

2

С помощью кабелей видеосигнала соедините выходы **VIDEO** расположенные на задней панели DVD-проигрывателя, с входами **VIDEO** на телевизоре как описано на стр. 9.

3

Включите DVD-проигрыватель, телевизор и усилитель.

4

Для воспроизведения звука с DVD-проигрывателя нажмите кнопку выбора входа усилителя для выбора внешнего входа.

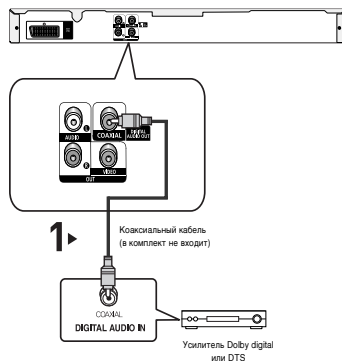

ПРИМЕЧАНИЕ

- При включении усилителя уменьшите уровень громкости. Внезапный громкий звук может привести к повреждению динамиков и ухудшению слуха.
- Выполните настройку аудио в экране меню в соответствии с характеристиками усилителя. (См. стр. 26)
- Расположение входов/выходов может отличаться в зависимости от типа усилителя. См. руководство пользователя усилителя.

Основные функции

Воспроизведение диска

Перед началом воспроизведения

- Включите телевизор и с помощью пульта дистанционного управления выберите правильный видеовход.
- Если подсоединена внешняя аудиосистема, включите ее и выберите источник входного аудиосигнала

Когда Вы в первый раз нажмете кнопку включения питания DVD-проигрывателя (DVD Power) после подключения проигрывателя к сети переменного тока, на экран будет выведено меню, показанное на рисунке внизу. Если вы хотите выбрать определенный язык, нажмите соответствующую ему цифровую кнопку (это меню появится на экране только когда Вы включите проигрыватель в самый первый раз). Если не выбрать язык после первого включения питания, все значения меню настроек будут потеряны.

После выбора языка меню его можно изменить, нажав кнопку **»** на передней панели аппарата и удерживая ее нажатой в течение 5 секунд при отсутствии диска. После этого появится окно **SELECT MENU LANGUAGE**, в котором можно установить необходимый язык.

| SELECT MENU LANGUAGE | |
|----------------------|-----------------|
| Press | 1 for English |
| Touche | 2 pour Français |
| Drücken Sie | 3 für Deutsch |
| Pulsar | 4 para Español |
| Premere | 5 per Italiano |
| Нажмите | 6 для Русского |

Воспроизведение

1. Нажмите на проигрывателе кнопку **OPEN/CLOSE** (открыть/закрыть). (▲) Гаснет индикатор режима готовности (STANDBY) и выдвигается лоток для диска.
2. Осторожно положите на лоток диск так, чтобы сторона диска с надписями была сверху.
3. Чтобы закрыть лоток для диска, нажмите кнопку **ВОСПРОИЗВЕДЕНИЕ/ПАУЗА** (▶||) или кнопку **OPEN/CLOSE** (▲).
 - Когда воспроизведение диска остановлено, проигрыватель запоминает точку на диске, в которой он был остановлен, поэтому когда Вы вновь нажмете кнопку **ВОСПРОИЗВЕДЕНИЕ/ПАУЗА** (▶||) воспроизведение возобновится с этой точки (если вы не откроете лоток для диска, не нажмете кнопку **СТОП** (■) два раза, и не отсоедините проигрыватель от сети переменного тока).

4. Остановка воспроизведения

Нажмите кнопку **СТОП** (■) во время воспроизведения.

5. Извлечение диска

Нажмите кнопку **OPEN/CLOSE** (открыть/закрыть) (▲)

6. Пауза во время воспроизведения

Нажмите во время воспроизведения кнопку **ВОСПРОИЗВЕДЕНИЕ/ПАУЗА** (▶||) или кнопку **STEP** (Шаг) на пульте дистанционного управления.

- Изображение останавливается, звук пропадает.

Чтобы возобновить воспроизведение, вновь нажмите кнопку **ВОСПРОИЗВЕДЕНИЕ/ПАУЗА** (▶||).

7. Покадровое воспроизведение (За исключением дисков CD)

Нажмите кнопку **STEP** на пульте дистанционного управления.

- Каждый раз при нажатии кнопки будет отображаться новый кадр.

- В режиме покадрового воспроизведения звуковое сопровождение не слышно.

- Чтобы вернуться к нормальному воспроизведению, нажмите кнопку **ВОСПРОИЗВЕДЕНИЕ/ПАУЗА** (▶||).

- Покадровое воспроизведение может производиться только в прямом направлении.)

8. Замедленное воспроизведение

Нажмите кнопку **SEARCH** (◀◀ / ▶▶) для выбора скорости воспроизведения (1/8, 1/4 и 1/2 от нормальной скорости) в режиме **PAUSE** или **STEP**.

- Во время замедленного воспроизведения звуковое сопровождение не слышно.

- Чтобы вернуться к воспроизведению с нормальной скоростью, нажмите кнопку **ВОСПРОИЗВЕДЕНИЕ/ПАУЗА** (▶||).

ПРИМЕЧАНИЕ

- Если проигрыватель остается в режиме "Стоп" более одной минуты без какого-либо вмешательства пользователя, активизируется хранитель экрана. Нажмите кнопку **ВОСПРОИЗВЕДЕНИЕ/ПАУЗА** (▶||) для возобновления нормального воспроизведения.
- Приблизительно через 30 минут нахождения проигрывателя в режиме "Стоп" питание автоматически выключается (функция автоматического выключения питания).
- Если проигрыватель находится в режиме "Пауза" более 5 минут, он переходит в режим "Стоп".
- Когда при нажатии кнопки появляется пиктограмма , это означает, что данная кнопка не работает в этом режиме проигрывателя.

Использование функций “Поиск” и “Пропуск”

Во время воспроизведения Вы можете быстро найти нужное место в музыкальном произведении или фильме, а также воспользоваться функцией “Пропуск” для перехода к следующему музыкальному произведению.

Поиск нужного места в музыкальном произведении или фильме

Во время воспроизведения поверните диск нажимайте кнопку **SEARCH** (◀ или ▶) на пульте дистанционного управления более 1 секунды.

| | |
|-----|-------------------|
| DVD | 2X, 4X, 64X, 128X |
| CD | 2X, 4X, 8X |

ПРИМЕЧАНИЕ

- Скорость, выбранная с помощью этой функции, может отличаться от действительной скорости воспроизведения.
- В режиме поиска отсутствует звук (кроме компакт-диска).

Пропуск дорожек

При воспроизведении нажмите кнопку ◀◀ или ▶▶.







- При воспроизведении DVD-диска, если вы нажмете кнопку ▶▶, то перейдете к следующей части фильма. Если вы нажмете кнопку ◀◀, то перейдете к началу текущей части фильма. при еще одном нажатии этой кнопки вы перейдете к началу предыдущей части.
- При воспроизведении диска компакт-диска, если вы нажмете кнопку ▶▶, то перейдете к следующей дорожке (записи), а если кнопку ◀◀, то перейдете к началу текущей дорожки. при еще одном нажатии этой кнопки вы перейдете к началу

Использование функции вывода на экран информации о диске

Воспроизведение диска DVD/ MPEG4

1. Во время воспроизведения нажмите кнопку **INFO** на пульте ДУ.
2. Нажмите кнопки ▲/▼ для выбора необходимого элемента.
3. Нажмите кнопки ◀/▶ сделайте нужные настройки, затем нажмите кнопку **ENTER**.
 - При помощи цифровых кнопок на пульте ДУ можно непосредственно выбрать фильм, фрагмент, включить воспроизведение с нужного момента времени.
4. Чтобы убрать меню, снова нажмите кнопку **CANCEL**.

ПРИМЕЧАНИЕ

| | |
|--|---|
|  Title | Чтобы выбрать нужный фильм, если на диске их несколько. Например, если на диске DVD записано несколько фильмов, каждый фильм отождествляется со своим номером. |
|  Chapter | Большинство дисков DVD записаны в виде последовательности фрагментов, чтобы можно было быстро найти конкретную сцену. |
|  Time | Позволяет начать воспроизведение фильма с нужного момента времени. Просто введите время начала воспроизведения. При использовании некоторых дисков функция поиска по времени не работает. |
|  Audio | Относится к языку звуковой дорожки фильма. В данном примере звуковая дорожка воспроизводится на английском языке в формате 5.1CH. На диске DVD может быть до восьми различных звуковых дорожек. Поддерживаются форматы MP3, AC3 и WMA. (DivX) |
|  Subtitle | Доступные языки субтитров на диске. Можно выбрать язык субтитров либо, по вашему желанию, отключить показ субтитров. На диске DVD может быть до 32 языков субтитров. Для доступа к требуемой функции Bookmark или Angle. |
|  Shortcut | Некоторые диски DVD могут содежать несколько ракурсов для разных изображений. Функция закладки позволяет легко и быстро найти раздел или дорожку на диске DVD или. Функция установки формата экрана EZ View используется для изменения форматного соотношения на DVD. |

Использование меню диска и меню фильма

Меню диска

1. Когда проигрыватель находится в режиме “Стоп”, нажмите на пульте ДУ кнопку **MENU**.
2. Нажмите кнопки ▲/▼ для выбора **Disc Menu**, а затем нажмите ► или **ENTER**.

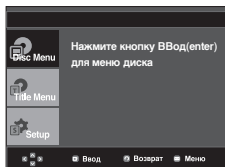

ПРИМЕЧАНИЕ

- На некоторых дисках меню диска могут не действовать.
- Вы также можете вывести на экран меню диска, используя кнопку DISC MENU (Меню диска) на пульте дистанционного управления.

Меню фильма

1. Когда проигрыватель находится в режиме “Стоп”, нажмите на пульте ДУ кнопку **MENU**.
2. Нажмите кнопки ▲/▼ для выбора **Title Menu**, а затем нажмите ► или **ENTER**.

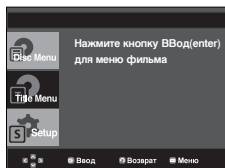

ПРИМЕЧАНИЕ

- На некоторых дисках меню фильма могут не действовать.
- Меню фильма отображается, если на диске имеется не менее двух фильмов.

Повторное воспроизведение

Имеется возможность повторного воспроизведения дорожки, части, фильма, фрагмента (A-B) или всего диска в целом.

При воспроизведении DVD-диска

1. Нажмите кнопку **REPEAT** (повтор) на пульте дистанционного управления. На экране появится меню выбора режима повтора.
2. Нажмите кнопки ◀/▶ для выбора значка **Часть**, **Фильм** или **A-B**, а затем нажмите кнопку **ENTER**.

Для DVD-диска может выполняться повтор части кинофильма или всего кинофильма.

- **Часть** (⌚): повтор воспроизводимой части.
- **Фильм** (🎬): повтор воспроизводимого фильма.
- **A-B**: повтор выбранного фрагмента на диске.

DVD

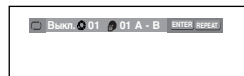

Использование функции повтора A-B

1. Отметьте точку начала (A) повторного воспроизведения, нажав кнопку **REPEAT A-B**. В выделяется автоматически.
2. Отметьте точку окончания (B) повторного воспроизведения, нажав кнопку **REPEAT A-B**.
 - Для возврата в режим нормального воспроизведения нажмите кнопку **CANCEL**.
3. Чтобы вернуться в режим нормального воспроизведения, нажмите кнопку **REPEAT** еще раз, затем нажав кнопки ◀/▶ выберите пункт меню **Выкл.** (Выключен) и нажмите кнопку **ENTER**.

DVD

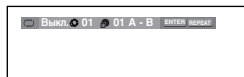

ПРИМЕЧАНИЕ

- Функция **ПОВТОР A-B** не позволяет установить точку (B), если после установки точки (A) не прошло 5 секунд.
- На некоторых дисках функция “Повтор” может не действовать.

Замедленный повтор

Эта функция позволяет выполнить замедленный повтор спортивных упражнений, а также сцен танцев или игры на музыкальных инструментах, что помогает лучше их изучить.

При воспроизведении DVD -диска

1. Во время воспроизведения нажмите кнопку **ВОСПРОИЗВЕДЕНИЕ/ПАУЗА** (▶||).
2. Нажмите кнопку **SEARCH** (◀◀/▶▶) для выбора скорости воспроизведения (1/8, 1/4 и 1/2 от нормальной скорости) в режиме PAUSE или STEP.

Дополнительные функции

Настройка формата изображения (EZ View)

Воспроизведение изображений различных форматов (DVD)

1. В режиме воспроизведения нажмите кнопку **INFO** на пульте дистанционного управления.
2. Нажмите кнопки **▲/▼** для выбора **Shortcut**.
3. Нажмите кнопки **◀/▶** для выбора Увелич. **EZ VIEW**, а затем нажмите **ENTER**.
 - Формат экрана меняется при каждом нажатии кнопки **▶**.
 - Режим увеличения экрана работает по-разному в зависимости от настроек экрана в меню Настройка дисплея.
 - Для обеспечения правильной работы кнопки **EZ VIEW** в меню Настройка дисплея необходимо установить правильное форматное соотношение. (см. стр. 26-27).



Если у вас телевизор с форматом экрана 16:9

Для дисков с записью в формате 16:9

- **широкий экран (Wide Screen)**
Запись на диске DVD воспроизводится в формате изображения 16:9.
- **На весь экран (Screen Fit)**
Изображение сверху и внизу экрана обрезано. При воспроизведении диска с записью в формате 2,35:1 черные полосы сверху и внизу экрана исчезают. Изображение выглядит вытянутым по вертикали. (В зависимости от типа диска черные полосы могут исчезнуть не полностью.)
- **На экран с увелич. (Zoom Fit)**
Изображение сверху, внизу, слева и справа экрана обрезано, а в середине экрана - увеличено.

Для дисков с записью в формате 4:3

- **Норм. широкий (Normal Wide)**
Запись на диске DVD воспроизводится в формате изображения 16:9. Изображение выглядит вытянутым по горизонтали.
- **На весь экран (Screen Fit)**
Изображение сверху и внизу экрана обрезано и занимает весь экран. Изображение выглядит вытянутым по вертикали.

- На экран с увелич. (Zoom Fit)

Изображение сверху, внизу, слева и справа экрана обрезано, а в середине экрана - увеличено.

- На всю высоту (Vertical Fit)

Если диск DVD с записью в формате 4:3 просматривать на телевизоре с экраном формата 16:9, слева и справа экрана появляются черные полосы, чтобы изображение не выглядело вытянутым по горизонталю.

Если у вас телевизор с форматом экрана 4:3

Для дисков с записью в формате 16:9

- 4:3 Letter Box

Запись на диске DVD воспроизводится в формате изображения 16:9. Вверху и внизу экрана появляются черные полосы.

- 4:3 Pan&Scan

Левая и правая части экрана обрезаются, и отображается его центральная часть в формате 16:9.

- На весь экран (Screen Fit)

Изображение сверху и внизу экрана обрезано и занимает весь экран. Изображение выглядит вытянутым по вертикали.

- На экран с увелич. (Zoom Fit)

Изображение сверху, внизу, слева и справа экрана обрезано, а в середине экрана - увеличено.

Для дисков с записью в формате 4:3

- Норм. экран (Normal Screen)

Запись на диске DVD воспроизводится в формате изображения 4:3.

- На весь экран (Screen Fit)

Полноэкранный образ сверху и внизу экрана обрезан. Изображение выглядит вытянутым по вертикали.

- На экран с увелич. (Zoom Fit)

Изображение сверху, внизу, слева и справа экрана обрезано, а в середине экрана - увеличено.

ПРИМЕЧАНИЕ

Данная функция может работать по-разному в зависимости от типа диска.

Выбор языка звукового сопровождения

Вы легко и быстро можете выбрать желаемый язык звукового сопровождения, используя кнопку AUDIO (Аудио).

Использование кнопки AUDIO

1. Нажмите кнопку **AUDIO**. Язык звукового сопровождения будет изменяться при каждом нажатии на кнопку.

DVD

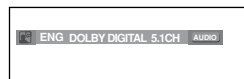

В случае диска CD вы можете выбрать сигнал **СТЕРЕО (Stereo)**, **правого левый (Left)** или **левого правый (Right)**.

Последовательно нажмите кнопку **Audio** (Аудио) на пульте дистанционного чтобы выбрать желаемый язык звукового сопровождения на диске MPEG4, затем нажмите кнопку **ENTER**.

MPEG4



2. Чтобы убрать с экрана значок выбора языка звукового сопровождения, нажмите кнопку **CANCEL** или **RETURN**.

ПРИМЕЧАНИЕ

- Работа этой функции зависит от того, какие языки аудио закодированы на диске; с некоторыми дисками эта функция не работает.
- DVD-диск может содержать звуковое сопровождение максимум на 8 языках.
- Чтобы при воспроизведении DVD-диска выбирался один и тот же язык аудио, см. раздел "Настройка языка" на стр. 25.

Выбор языка субтитров

Вы легко и быстро можете выбрать желаемый язык субтитров, используя кнопку **SUBTITLE** (субтитры).

Использование кнопки SUBTITLE (DVD/MPEG4)

1. Нажмите кнопку **SUBTITLE**.

Язык субтитров будет изменяться при каждом нажатии на кнопку.

DVD



В зависимости от диска, будет появляться опция внешних субтитров.

MPEG4

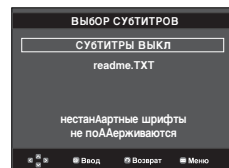

Последовательно нажмите кнопку **Subtitle** (Субтитры) на пульте дистанционного чтобы выбрать желаемый язык субтитров на диске MPEG4, затем нажмите кнопку **ENTER**.

MPEG4



2. Чтобы убрать с экрана значок выбора языка субтитров, нажмите кнопку **CANCEL** или **RETURN**.

ПРИМЕЧАНИЕ

- В зависимости от DVD-диска необходимые субтитры можно выбрать в Disc Menu (Меню диска). Нажмите кнопку **DISC MENU**.
- Работа этой функции зависит от того, какие субтитры закодированы на диске; функция может работать не со всеми DVD-дисками.
- DVD-диск может содержать субтитры максимум на 32 языках.
- Чтобы при воспроизведении DVD-диска выбирались одни и те же субтитры, см. раздел "Настройка языка" на стр. 25.

Выбор желаемого ракурса изображения

Когда DVD-диск содержит эпизод, снятый камерой с разных точек, вы можете воспользоваться функцией **ANGLE** (ракурс).

Использование кнопки **ANGLE** (DVD)

Если на диске имеется многоракурсная видеозапись, на экране появляется значок **РАКУРС**.

1. В режиме воспроизведения нажмите кнопку **INFO** на пульте дистанционного управления.
2. Нажмите кнопки **▲/▼** для выбора **Shortcut**.
3. Нажмите кнопки **◀/▶** для выбора **Угол**, а затем нажмите **ENTER**.

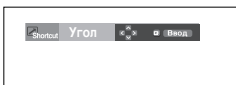

4. Нажимайте кнопки **◀/▶**, пульта дистанционного управления для выбора требуемого угла.



ПРИМЕЧАНИЕ

Данная функция работать не будет, если видеозапись на диске сделана в одном ракурсе. В настоящее время только очень небольшое количество дисков поддерживает эту функцию.

Использование функции "Закладка"

Функция "Закладка" позволяет вам пометить части DVD-диска, чтобы вы позже легко могли найти нужный эпизод на диске.

Использование функции "Закладка" (DVD)

1. В режиме воспроизведения для паузы нажмите кнопку **INFO** на пульте дистанционного управления.
2. Нажмите кнопки **▲/▼** для выбора **Shortcut**.

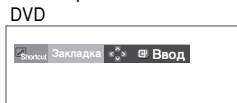

3. Нажмите кнопки **◀/▶** для выбора **Bookmark** (Закладка), а затем нажмите **ENTER**.



4. Когда на экране показывается эпизод, который вы хотите пометить, нажмите кнопку **ENTER**. Одновременно можно отметить до трех фрагментов.



ПРИМЕЧАНИЕ

- На некоторых дисках функция "Закладка" может не действовать.

Переход к помеченному эпизоду

- 1~3. шаги 1~3 являются теми же самыми, что и в разделе "Использование функции Закладка" на стр. 17.
4. Нажмите кнопки **◀/▶** для выбора отмеченного фрагмента.



Удаление “закладки”

- 1~3. шаги 1~3 являются теми же самыми, что и в разделе “Использование функции Закладка” на стр. 18.
4. Нажмите кнопки ◀/▶ для выбора номера удаляемой закладки.
5. Нажмите кнопку **ВОСПРОИЗВЕДЕНИЕ/ПАУЗА (▶II)**, чтобы перейти к помеченному эпизоду.



Использование функции масштабирования изображения

Использование функции масштабирования изображения (диски DVD)

1. В режиме воспроизведения нажмите кнопку **ZOOM** на пульте дистанционного управления, а затем нажмите **ENTER**.
2. Нажмите кнопки ▲/▼ или ◀/▶ для выбора части экрана, которую необходимо увеличить.
 - При воспроизведении DVD-диска, нажимайте кнопку **ENTER**, чтобы изменить масштаб изображения в следующем порядке - 2X/4X/2X/нормальный размер.

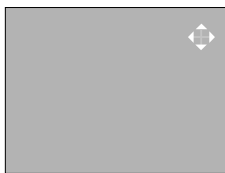

Меню клипов для MP3/WMA/JPEG/CD Audio/MPEG4

На дисках с файлами MP3/WMA/JPEG/MPEG4 содержатся отдельные песни, изображения или фильмы, которые могут быть организованы в папки, как показано ниже. Это аналогично использованию Вами разных папок для хранения файлов на вашем компьютере.

Откройте отсек привода диска.
Установите диск в отсек.
Закройте отсек. Лоток закроется и появится этот экран.

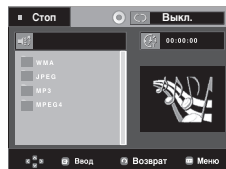

- : Имя воспроизводимого в данный момент файла.
- : Время воспроизведения текущего файла.
- : Текущий режим воспроизведения : Имеется 4 режима воспроизведения. Любой из них легко выбрать, последовательно нажимая кнопку **REPEAT** (повтор).
 - Выкл. (Off) : Обычное воспроизведение
 - Дорожка (Track) : Повтор воспроизводимой в данный момент дорожки
 - Папка (Folder) : Повтор текущей папки
 - Случайный [Воспроизведение в случайном порядке] (Random) : Файлы на диске будут воспроизводиться в случайном порядке.
- : Значок MP3-файла.
- : Значок WMA-файла.
- : Значок JPEG-файла.
- : Значок AVI-файла.
- : Значок CD Audio-файла.
- : Значок папки
- : Значок текущей папки.

Выбор папки

Папку можно выбирать только в режиме Стоп.

- **Чтобы выбрать родительскую папку**
Нажмите кнопку **RETURN**, чтобы перейти к родительской папке или с помощью кнопок ▲/▼ выберите “.” и нажмите кнопку **ENTER**, чтобы перейти к родительской папке.
- **Чтобы выбрать одноуровневую папку**
Нажмите кнопки ▲/▼ выберите нужную папку, затем нажмите кнопку **ENTER**.
- **Чтобы выбрать вложенную папку**
Нажмите кнопки ▲/▼ выберите нужную папку, затем нажмите кнопку **ENTER**.

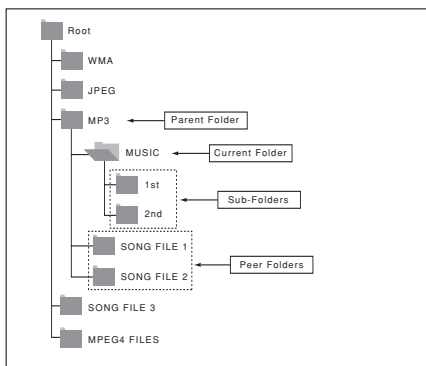

Диски CD-R MP3/WMA

Во время воспроизведения дисков CD-R с файлами MP3 или WMA выполняйте все изложенные выше рекомендации, а в отношении дисков CD-R также учитывайте и следующие замечания:

- **Файлы MP3 и WMA должны быть записаны на дисках формата ISO 9660 или JOLIET.**
Диски форматов ISO 9660 и Joliet с файлами MP3 или WMA совместимы с операционными системами DOS и Windows корпорации Microsoft и Mac OS компании Apple. Эти два формата получили наибольшее распространение.
- **Присваивая имена вашим файлам MP3 или WMA, не используйте более 8 символов, а в качестве расширений имен файлов используйте “.mp3, .wma”.**
Для имени файла используется следующий общий формат: Имя.mp3 или Имя.wma. Присваивая имя файлу, используйте 8 или менее символов, не используйте пробелы и специальные символы, включая: (.,/, \, =, +).
- **При записи файлов MP3 используйте битрейт не менее 128 кбит/с.**

Качество звучания при воспроизведении файлов MP3 в основном зависит от выбранного битрейта для компрессии/декомпрессии. Для получения качества звучания, аналогичного качеству звучания аудио компакт-диска, необходимо использовать аналого-цифровое преобразование, то есть, преобразование в формат MP3, с битрейтом от 128 до 160 кбит/с. Выбор более высокого битрейта, например, 192 кбит/с и выше редко приводит к улучшению качества звучания. Файлы с битрейтом ниже 128 кбит/с не будут воспроизводиться надлежащим образом.

- **При записи файлов WMA используйте битрейт не менее 64 кбит/с.**

Качество звучания при воспроизведении для компрессии/декомпрессии. Для получения качества звучания, аналогичного качеству звучания аудио компакт-диска, необходимо использовать аналого-цифровое преобразование, то есть, преобразование в формат WMA, с битрейтом от 64 до 192 кбит/с. Файлы с битрейтом ниже 64 кбит/с или выше 192 кбит/с не будут воспроизводиться надлежащим образом. Для WMA файлов поддерживается частота дискретизации только > 30kHz.

Воспроизведение дисков MP3/WMA/CD Audio

1. Откройте отсек привода диска. Установите диск в отсек. Закройте отсек.
- Если на диске имеются файлы MP3 и WMA, будут воспроизводиться файлы только одного типа, а не двух.
2. Нажмите кнопки ▲/▼ или ◀/▶ для выбора композиции. Нажмите кнопку ENTER, чтобы начать воспроизведение файла песни.

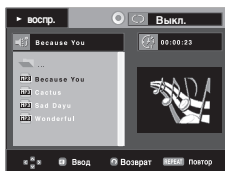

Повтор воспроизведения/Воспроизведение в случайном порядке

Нажмите кнопку REPEAT (ПОВТОР), чтобы изменить режим воспроизведения. Существует четыре режима: Обычное воспроизведение, Воспроизведение дорожки, Воспроизведение папки, Воспроизведение в случайном порядке.

- Выкл. (Off) : обычное воспроизведение
- Дорожка (Track) : повтор текущего файла песни;
- Папка (Folder) : повтор в текущей папке файлов песен, имеющих одинаковое расширение.
- Случайный [Воспроизведение в случайном порядке] (Random) : повтор в случайном порядке файлов песен на диске, имеющих одинаковое расширение.

Чтобы вернуться к обычному воспроизведению, нажмите кнопку CANCEL.

- Не пытайтесь копировать охраняемые авторским правом файлы MP3.

Некоторые “защищенные” файлы зашифрованы и закодированы таким образом, чтобы предотвратить их незаконное копирование. Например, файлы следующих типов: Windows Media™ (зарегистрированный товарный знак компании Microsoft Inc.), а также SDMI™ (зарегистрированный товарный знак SDMI foundation). Такие файлы не могут быть скопированы.

- Внимание!

Указанные выше рекомендации не могут гарантировать воспроизведение DVD-проигрывателем дисков с файлами MP3 или гарантировать качество звучания. Следует обратить внимание на то, что некоторые технологии и методы записи файлов MP3 на диски CD-R не позволяют оптимально воспроизводить такие файлы на вашем DVD-проигрывателе (низкое качество звучания и, в некоторых случаях, невозможность считывания файлов проигрывателем).

- Этот проигрыватель позволяет воспроизводить с одного диска максимум 500 файлов, которые могут размещаться максимум в 500 папках.

Воспроизведение дисков MPEG4

Функция воспроизведения MPEG4

Файлы AVI содержат аудио и видеоданные. Проигрыватель может воспроизвести только файлы формата AVI, имеющие расширение .avi.

1. Откройте отсек привода диска. Установите диск в отсек. Закройте отсек.
2. Выберите файл avi (DivX/XviD) с помощью кнопок ▲/▼ или ◀/▶, а затем нажмите кнопку ENTER.



Повторное воспроизведение

С помощью кнопки REPEAT выберите нужный режим воспроизведения из 3-х: Выкл., Папка и Сюжет.

- Папка : повторное воспроизведение файлов AVI (имеющих такое же расширение) из текущей папки.
- Фильм : повтор воспроизводимого фильма.

Описание функций, доступных для файлов формата MPEG4

| Функция | Описание | Подробности на странице: |
|-----------------------------------|--|--------------------------|
| Пропуск (◀◀ or ▶▶) | Во время воспроизведения нажмите кнопку ◀◀ или ▶▶, в результате чего вы перейдете на 5 минут вперед или назад от текущего места на диске. | - |
| Поиск (◀◀ или ▶▶) | Во время воспроизведения нажмите кнопку НАПРАВЛЕНИЯ (◀◀ или ▶▶) и нажимайте ее вновь для поиска на более высокой скорости. Позволяет вести поиск в файле AVI на повышенной скорости. (2X, 4X, 8X) | - |
| Замедленное воспроизведение/поиск | Позволяет вести поиск в файле AVI на замедленной скорости. (1/8X, 1/4X, 1/2X) | P 12 |
| Пошаговое воспроизведение | При каждом нажатии кнопки STEP (Шаг) на экране появляется новый кадр изображения. | P 12 |
| Увеличение | Последовательность увеличения: 2X/4X/2X/Норма. | P 18 |

- Для некоторых файлов формата MPEG-4 данные функции могут быть недоступны.

Диски CD-R с файлами AVI

Данный проигрыватель может воспроизводить сжатые файлы AVI следующих форматов:

- DivX 3.11
- DivX 4 (MPEG-4 простой профиль)
- DivX 5 (MPEG-4 простой профиль с такими дополнительными особенностями, как кодирование кадров с двунаправленным предсказанием, поддержка Qpel и GMC).
- Xvid MPEG-4совместимые файлы.

Поддерживаются все разрешения вплоть до максимальных, указанных в таблице.

| DivX3.11 & DivX4 & XviD | DivX5 |
|--|---|
| Потоковая скорость может меняться: во время декодирования фрагмент, записанный с высокой потоковой скоростью, может быть пропущен, а декодирование будет продолжено, как только будет обнаружен участок записи с нормальной потоковой скоростью. | 720 x 480 при 30 кадр./сек 720 x 576 при 25 кадр./сек Максимальная потоковая скорость: 4 Мбит/сек |

ПРИМЕЧАНИЕ

- Некоторые файлы MPEG-4, созданные на персональном компьютере, воспроизвести невозможно. Поддерживаются только тип кодека, версия и разрешение, указанные в технических характеристиках.
- Этот проигрыватель поддерживает воспроизведение файлов MPEG-4, записанных на диски CD-R/RW в соответствии с "форматом ISO 9660".
- При воспроизведении файлов MPEG-4 функция VIDEO SEL не работает.

Воспроизведение файлов мультимедиа с помощью функции USB-хоста

Файлы мультимедиа, например фотографии, фильмы и мелодии, сохраненные в памяти проигрывателя MP3, памяти USB или на цифровой фотокамере со звуком высокого качества, подключив запоминающее устройство к порту USB проигрывателя DVD.

Использование функции USB-хоста

1. Подключите устройство USB к порту USB на передней панели устройства.
2. При наличии разделов на устройстве USB, нажмите кнопку ▲/▼ для выбора одного из разделов, а затем нажмите кнопку ENTER.

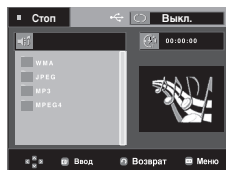

3. С помощью кнопок ▲/▼ или ◀/▶ выберите файл на устройстве USB. Нажмите кнопку ENTER, чтобы открыть файл.

**ПРИМЕЧАНИЕ**

- При каждом нажатии кнопки USB на пульте дистанционного управления появляется рамка с выбранным устройством USB.
- На экране отобразится надпись "USB".
- На экране телевизора отобразится меню USB и начнется воспроизведение сохраненного файла.

Безопасное отключение устройства USB.

Во избежание повреждения данных, хранящихся на устройстве USB, перед отключением кабеля USB следует воспользоваться безопасным отключением.

- Нажмите кнопку STOP (■) .
- Отсоедините кабель USB.

Пропуск вперед/назад

Во время воспроизведения нажмите кнопку ◀◀ или ▶▶ .

- Если имеется несколько файлов, при нажатии этой кнопки ▶▶ , будет выбран следующий файл.
- Если имеется несколько файлов, при нажатии этой кнопки ◀◀ , будет выбран предыдущий файл.

Быстрое воспроизведение

Для воспроизведения диска с большей скоростью во время воспроизведения нажимайте кнопки ◀◀ или ▶▶ .

- Каждый раз при нажатии той или другой кнопки скорость воспроизведения изменяется следующим образом: 2x → 4x → 8x.

Совместимые устройства

1. Устройства USB, поддерживающие USB Mass Storage v1.0 (устройства USB, определяемые в операционной системе Windows (2000 или более поздней) как съемный диск, для которых требуется установка дополнительного драйвера).
2. Проигрыватель MP3: проигрыватель с жестким диском и флэш проигрыватель MP3.
3. Цифровая фотокамера: камеры, поддерживающие USB Mass Storage v1.0.
 - Камеры, определяемые в операционной системе Windows (2000 или более поздней) как съемный диск, для которых не требуется установка дополнительного драйвера.
4. Жесткий диск USB и флэш-диск USB: устройства поддерживающие USB2.0 или USB1.1.
 - При подключении устройства USB1.1 качество воспроизведения может отличаться.
 - При использовании жесткого диска USB для обеспечения правильной работы к нему следует подключить дополнительный кабель питания.
5. Устройство чтения карт USB: устройство чтения карт USB с одним или несколькими гнездами.
 - В зависимости от производителя устройство чтения карт USB может не поддерживаться.
 - При установке нескольких запоминающих устройств в устройство чтения карт с несколькими гнездами возможно возникновение проблем.
6. При использовании удлинителя кабеля USB устройство USB может не распознаваться.

• Поддерживаемые форматы

| | Имена файлов | Расширение файла | Скорость передачи | Версия | Пиксел | Частота воспроизведения |
|-------------------------|--------------|------------------|-------------------|------------------------|---------|-------------------------|
| Неподвижное изображение | JPG | JPG, JPEG | - | - | 640*480 | - |
| Музыка | MP3 | MP3 | 80-384kbps | - | - | 44,1kHz |
| | WMA | WMA | 56-128kbps | V8 | - | 44,1kHz |
| Фильм | VCD | MPG, MPEG | 1,5Mbps | VCD1.1, VCD2.0 | 320*480 | 44,1kHz |
| | DivX | .AVI, ASF | 4Mbps | DivX3.11-DivX5.1, Xvid | 720*480 | 44,1kHz-48kHz |

- Протокол CBI (Control/Bulk/Interrupt) не поддерживается.
- Цифровые камеры, использующие протокол RTP или требующие установки дополнительной программы при подключении к компьютеру, не поддерживаются.
- Устройства, использующие файловую систему NTFS, не поддерживаются (поддерживается только файловая система FAT 16/32 (File Allocation Table 16/32)).
- Некоторые проигрыватели файлов MP3, подключенные к данному продукту, могут не работать. Это зависит от размера сектора используемой файловой системы.
- Функция USB-хоста не поддерживается, если подключен продукт, преобразующий файлы мультимедиа с помощью программы, установленной производителем.
- Невозможна работа с устройствами, поддерживающими Janus и MTP (Media Transfer Protocol).
- **Функция USB-хоста данного продукта поддерживает не все устройства USB.**
Для получения информации о поддерживаемых устройствах см. стр. 31.

Перезапись компакт-дисков

Данная функция позволяет копировать аудиофайлы диска на устройство USB с преобразованием их в формат MP3.

Откройте лоток для диска. Вставьте аудио компакт-диск (CD DA) в лоток, затем лоток закройте.

Подключите устройство USB к USB-хосту на передней панели проигрывателя. Отобразится экран.

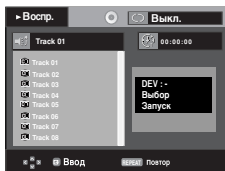

1. Чтобы выбрать меню DISC

Переключив устройство в режим остановки, нажмите кнопку ▲/▼ чтобы выбрать меню **DISC**

Чтобы выбрать меню DEV (устройство-носитель)

Нажмите кнопку ► чтобы выбрать меню **DEV** (устройство-носитель), затем нажмите кнопку **ENTER**.

Нажмите кнопку ▲/▼ чтобы выбрать USB, затем нажмите кнопку **ENTER**.

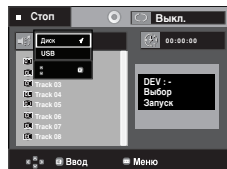

- Используя кнопки ▲/▼ выберите **SELECT** (Выбор), затем с помощью кнопки **ENTER** отметьте все файлы, предназначенные для копирования.
 - Чтобы снять отметку для копирования всех файлов, нажмите кнопку **ENTER** еще раз (меню **UNSELECT** (Отменить выбор)).
 - Если требуется отметить для копирования несколько файлов, нажмите кнопку ◀ а затем с помощью кнопки **ENTER** отметьте необходимые файлы.
- Нажмите кнопки ▲/▼ для выбора пункта **START** (Запуск), а затем нажмите кнопку **ENTER**. Начнется копирование файла.
 - Чтобы отменить копирование, когда процесс уже начался, нажмите кнопку **CANCEL**.

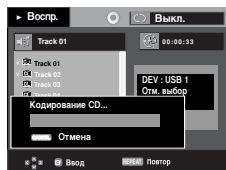

Примечание

- По завершении процесса перезаписи компакт-диска проигрыватель автоматически перейдет в режим воспроизведения.
- Перезапись возможна только для аудио компакт-дисков (CDDA).

Воспроизведение дисков с фотографиями

- Выберите папку
- Нажмите кнопки ▲/▼ выберите файл снимка в меню клипов, а затем нажмите кнопку **ENTER**.
- Нажмите кнопку **INFO** для отображения меню. Нажмите кнопки ◀/▶ для выбора необходимого меню, а затем нажмите **ENTER**.

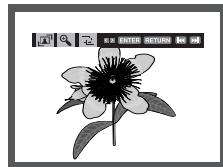

ПРИМЕЧАНИЕ

- Если не нажимать кнопки на пульте ДУ в течение 10 секунд, меню исчезнет.
- Нажмите кнопку СТОП, чтобы вернуться в меню клипов.
- При воспроизведении Kodak Picture CD, проигрыватель сразу начинает показывать фотоснимки, а не меню клипов.

Вращение



: При каждом нажатии кнопки **ENTER** снимок поворачивается на 90 градусов по часовой стрелке.

Zoom



: Нажмите кнопки ▲/▼ для выбора части экрана, которую необходимо увеличить. Нажмите кнопку **ENTER**. При каждом нажатии кнопки **ENTER** размер снимка увеличивается (до 4X).

Слайд-шоу



: Переход в режим слайд-шоу.

- Перед демонстрацией слайд-шоу следует установить интервал показа снимков.



: Изображения меняются автоматически с интервалом приблизительно в 6 секунд.



: Снимки чередуются автоматически с интервалом около 12 секунд.



: Снимки чередуются автоматически с интервалом около 18 секунд.

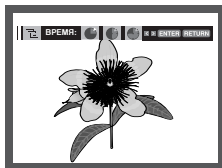

ПРИМЕЧАНИЕ

- В зависимости от размера файла время перехода к следующему изображению может отличаться от заданного интервала.

Диски CD-R с файлами JPEG

- Можно воспроизводить файлы только с расширением "jpg" и "JPG".
- Если диск записан не полностью (сессия не закрыта), для начала воспроизведения требуется дополнительное время и, возможно, не все файлы будут воспроизведены.
- Поддерживаются только диски CD-R с JPEG файлами записанных в форматах ISO 9660 или Joliet.
- Имя файла JPEG должно состоять не более чем из 8 символов и не содержать пробелов и специальных символов (./=+).
- Воспроизводить можно только многосессионные диски с непрерывной записью. Если на многосессионном диске имеются пустые сектора, воспроизведение будет идти только до первого пустого сектора.
- Рекомендуется использовать компакт-диски, записанные в формате Kodak Picture CD.
- При воспроизведении дисков формата Kodak Picture CD из находящихся в папке файлов фотоснимков будут воспроизводиться только файлы формата JPEG.
- Kodak Picture CD : JPEG-файлы в папке снимков могут воспроизводиться автоматически.
- Konica Picture CD : Если вы хотите просматривать фотоснимки, выберите файлы JPEG в меню клипов.
- Fuji Picture CD : Если вы хотите просматривать фотоснимки, выберите файлы JPEG в меню клипов.
- QSS Picture CD : Воспроизведение дисков QSS Picture CD невозможно.
- Если на одном диске записано более 500 файлов, могут быть воспроизведены не более 500 файлов JPEG.
- Если на одном диске имеется более 500 папок, могут быть воспроизведены файлы JPEG только из 500 папок.
- В некоторых случаях, в зависимости от условий записи JPEG файлов, они могут выводиться на экран телевизора либо не на полный экран, либо с недостаточным качеством.
- Изображения в формате JPEG с разрешениями более 720x480 (для выхода NTSC) или 720x576 (для выхода PAL), будут отображаться с искажениями.

Использование меню “Настройка”

Использование меню “Настройка”

Меню SETUP (“Настройка”) позволяет Вам настроить DVD-проигрыватель в соответствии с Вашими потребностями. Вы можете выбрать различные языковые настройки, установить уровень родительского контроля или даже настроить проигрыватель на тип экрана вашего ТВ.

1. Когда проигрыватель находится в режиме “Стоп”, нажмите кнопку MENU. Нажмите кнопки ▲/▼ для выбора **Setup** (Настройка), а затем нажмите ► или ENTER.

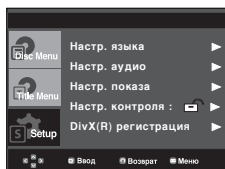

1. Настр. языка : настройка языка.
 2. Настр. аудио : настройка параметров звука.
 3. Настр. показа : настройка опций показа изображения. Используйте для выбора формата экрана телевизора и нескольких опций показа изображения.
 4. Настр. контроля : настройка возрастной категории зрителя позволяет пользователю установить нужный уровень родительского контроля с тем, чтобы предохранить детей от просмотра неподходящих для них фильмов, например, содержащих сцены насилия, фильмов “для взрослых” и т.п.
 5. DivX(R) регистрация : для получения доступа к просмотру фильмов по заказу по системе DivX(R) Video on Demand зарегистрируйте данный плеер, введя регистрационный код. После этого с помощью функции DivX(R) Video On Demand вы сможете брать видеофильмы напрокат или приобрести их. Дополнительная информация находится на сайте www.divx.com/vod.
2. Нажмите кнопки ▲/▼ для доступа к различным функциям. Нажмите кнопку ► или ENTER для доступа к дополнительным функциям.
 3. Чтобы убрать экран настройки после выполнения установок, нажмите кнопку MENU еще раз.

ПРИМЕЧАНИЕ

В зависимости от диска, некоторые выбранные вами в меню “Setup” предпочтения могут не действовать.

Настройка языка

Если вы заранее выберете предпочитаемый вами язык для меню проигрывателя, меню диска, для звукового сопровождения и субтитров, он будет автоматически использоваться каждый раз, когда вы смотрите фильм.

Настройка языка меню проигрывателя

1. Когда проигрыватель находится в режиме “Стоп”, нажмите кнопку MENU.
2. Нажмите кнопки ▲/▼ для выбора **Setup** (Настройка), а затем нажмите ► или ENTER.
3. Нажмите кнопки ▲/▼ для выбора **Настр. Языка** (Language Setup), а затем нажмите ► или ENTER.
4. Нажмите кнопки ▲/▼ для выбора **Меню плеера** (Player Menu), а затем нажмите ► или ENTER.
5. Нажмите кнопки ▲/▼ для выбора необходимого элемента, а затем ► или ENTER.
 - Выбирается желаемый язык и на экране вновь появляется меню “Настр. Языка”.
 - Чтобы убрать меню, снова нажмите кнопку MENU.



Настройка языка меню диска

Эта функция изменяет язык только для текста, выводимого на экран в меню диска.

1. Когда проигрыватель находится в режиме “Стоп”, нажмите кнопку MENU.
2. Нажмите кнопки ▲/▼ для выбора **Setup** (Настройка), а затем нажмите ► или ENTER.
3. Нажмите кнопки ▲/▼ для выбора **Настр. Языка** (Language Setup), а затем нажмите ► или ENTER.
4. Нажмите кнопки ▲/▼ для выбора **Меню диска** (Disc Menu), а затем нажмите ► или ENTER.
5. Нажмите кнопки ▲/▼ для выбора необходимого элемента, а затем ► или ENTER.
 - Если требующийся вам язык отсутствует в меню, выберите пункт меню “Другое” (OTHERS).
 - Если информация на выбранном языке не записана на диске, выбирается записанный на диске язык оригинала.
 - Выбирается желаемый язык и на экране вновь появляется меню “Настр. Языка”.
 - Чтобы убрать меню, снова нажмите кнопку MENU.



Настройка языка звукового сопровождения

1. Когда проигрыватель находится в режиме "Стоп", нажмите кнопку **MENU**.
2. Нажмите кнопки **▲/▼** для выбора **Setup** (Настройка), а затем нажмите **►** или **ENTER**.
3. Нажмите кнопки **▲/▼** для выбора **Настр. Языка** (Language Setup), а затем нажмите **►** или **ENTER**.
4. Нажмите кнопки **▲/▼** для выбора **Аудио** (Audio), а затем нажмите **►** или **ENTER**.
5. Нажмите кнопки **▲/▼** для выбора необходимого элемента, а затем **►** или **ENTER**.
 - Если вы хотите, чтобы по умолчанию использовался язык оригинала фильма, записанного на диске, выберите пункт меню "Оригинал" (ORIGINAL).
 - Если требуемый вам язык отсутствует в меню, выберите пункт меню "Другое" (OTHERS).
 - Если информация на данном языке не записана на диске, выбирается записанный на диске язык оригинала.
 - Выбирается желаемый язык и на экране вновь появляется меню "Настр. Языка".
 - Чтобы убрать меню, снова нажмите кнопку MENU.



Настройка языка субтитров

1. Когда проигрыватель находится в режиме "Стоп", нажмите кнопку **MENU**.
2. Нажмите кнопки **▲/▼** для выбора **Setup** (Настройка), а затем нажмите **►** или **ENTER**.
3. Нажмите кнопки **▲/▼** для выбора **Настр. Языка** (Language Setup), а затем нажмите **►** или **ENTER**.
4. Нажмите кнопки **▲/▼** для выбора **Субтитры** (Subtitle), а затем нажмите **◀** или **ENTER**.
5. Нажмите кнопки **▲/▼** для выбора необходимого элемента, а затем **►** или **ENTER**.

- Выберите пункт меню "Автоматический" (AUTOMATIC), если вы хотите, чтобы для субтитров использовался тот же язык, который вы выбрали для звукового сопровождения.
- Если требуемый вам язык отсутствует в меню, выберите пункт меню "Другое" (OTHERS). На некоторых дисках может отсутствовать информация на том языке, который вы выбрали в качестве предпочтительного. В этом случае будет использоваться тот язык, который задан на диске в качестве языка оригинала.
- Выбирается желаемый язык и на экране вновь появляется меню "Настр. Языка".
- Чтобы убрать меню, снова нажмите кнопку MENU.

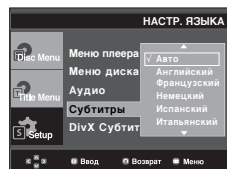

Настройка языка DivX субтитров

1. Когда проигрыватель находится в режиме "Стоп", нажмите кнопку **MENU**.
2. Нажмите кнопки **▲/▼** для выбора **Setup** (Настройка), а затем нажмите **►** или **ENTER**.
3. Нажмите кнопки **▲/▼** для выбора **Настр. Языка** (Language Setup), а затем нажмите **►** или **ENTER**.
4. Нажмите кнопки **▲/▼** для выбора **Субтитры** (DivX Subtitle), а затем нажмите **►** или **ENTER**.
5. Нажмите кнопки **▲/▼** для выбора необходимого элемента, а затем **►** или **ENTER**.
 - Выбирается желаемый язык и на экране вновь появляется меню "Настр. Языка".
 - Чтобы убрать меню, снова нажмите кнопку MENU.

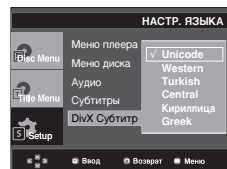

Настройка параметров звука

Параметры аудио позволяют выполнить настройку аудиоустройства и параметров состояния звука в зависимости от используемой аудиосистемы.

1. Когда проигрыватель находится в режиме "Стоп", нажмите кнопку MENU.
2. Нажмите кнопки ▲/▼ для выбора **Setup** (Настройка), а затем нажмите ► или **ENTER**.
3. Нажмите кнопки ▲/▼ для выбора **Настр. Аудио** (Audio Setup), а затем нажмите ► или **ENTER**.
4. Нажмите кнопки ▲/▼ для выбора необходимого элемента, а затем ► или **ENTER**.

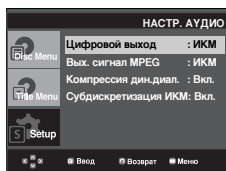
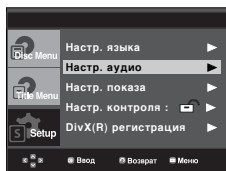

❶ Цифровой выход

- PCM (ИКМ): Преобразует в звук PCM(2CH).
- Bitstream : Выводит Dolby Digital или DTS Bitstream через цифровой выход. Выберите Bitstream при соединении к Dolby digital и декодеру DTS.

❷ Вых. сигнал MPEG

- PCM (ИКМ): Преобразует в звук PCM(2CH).
- Bitstream : Выводит MPEG-2 Bitstream через цифровой выход. Выберите Bitstream при соединении к декодеру MPEG-2.

❸ Компрессия дин. диап

- Вкл. (On) : чтобы выбрать компрессию динамического диапазона.
- Выкл. (Off) : чтобы выбрать стандартный диапазон.

❹ Субдискретизация ИКМ

- Вкл. (On): Выберите этот пункт, если усилитель, подключенный к проигрывателю, не поддерживает частоту дискретизации 96 кГц. В этом случае сигнал 96 кГц будет преобразован в 48 кГц.
- Выкл. (Off): Выберите этот пункт, если усилитель, подключенный к проигрывателю, поддерживает частоту дискретизации 96 кГц. В этом случае сигнал на выходе не будет изменен.

ПРИМЕЧАНИЕ

- Даже когда для пункта "Субдискретизация ИКМ" выбрано состояние "Выкл".

- С некоторых дисков через выходы цифрового сигнала выдается сигнал только с пониженной частотой дискретизации.

- При воспроизведении звука в формате DTS аналоговый сигнал на выходе отсутствует.

Сделано по лицензии фирмы Dolby Laboratories. "Dolby" и символ DD являются фирменными знаками Dolby Laboratories.

"DTS" и "DTS Digital Out" являются товарными знаками фирмы Digital Theater Systems, Inc.

Настройка параметров изображения

Параметры дисплея позволяют установить различные видеofункции проигрывателя.

1. Когда проигрыватель находится в режиме "Стоп", нажмите кнопку MENU.
2. Нажмите кнопки ▲/▼ для выбора **Setup** (Настройка), а затем нажмите ► или **ENTER**.
3. Нажмите кнопки ▲/▼ для выбора **Настр. Показа** (Display Setup), а затем нажмите ► или **ENTER**.
4. Нажмите кнопки ▲/▼ для выбора необходимого элемента, а затем ► или **ENTER**.

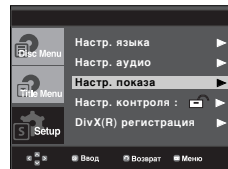

❶ формат ТВ-экрана (TV Aspect)

Вы можете выполнить регулировку формата изображения в соответствии с форматом экрана вашего телевизора.

- 4:3 Letter Box: Выбирайте эту опцию, если вы хотите смотреть целиком изображение, записанное на DVD-диске в формате 16:9, а у вашего телевизора формат экрана 4:3. В этом случае сверху и снизу экрана изображение будет ограничено черными полосами.

- 4:3 Pan&Scan: Выберите эту опцию, если у вашего телевизора формат экрана 4:3 и вы хотите смотреть центральную часть изображения, записанного в формате 16:9 (крайние боковые части изображения будут обрезаны).
- 16:9 широкий: На широкоэкранном телевизоре изображение с форматом кадра 16:9 будет занимать всю площадь экрана.

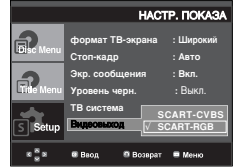
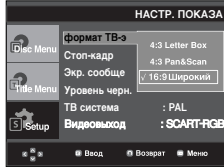

2 Стоп-кадр (Still Mode)

Эта функция позволяет удалить дрожание изображения в режиме стоп-кадра и добиться более четкого воспроизведения на экране мелкого текста.

- Авто (Auto): Когда выбран режим "Авто", переключение между режимами Поле/Кадр будет производиться автоматически.
- Поле (Field): Выбирайте этот режим, когда в режиме "Авто" остановленное изображение на экране дрожит.
- Кадр (Frame): Выбирайте этот режим, когда вы хотите видеть мелкие буквы на экране более четкими, чем обеспечивает режим "Авто".

3 Экр. сообщения (Screen Messages)

Используйте этот пункт меню для включения или выключения вывода сообщений на экран телевизора.

4 Уровень черн (Black Level)

Обеспечивает настройку яркости экрана. (Вкл. (On) или Выкл. (Off)).

5 ТВ система (TV System)

- Диск NTSC : диск записан в системе NTSC
 - Если ваш телевизор может работать только с входным видеосигналом системы PAL, выберите "PAL". При выборе "PAL" видеосигнал на выходе будет в формате PAL 60 Гц с чересстрочной разверткой.
 - Если ваш телевизор может работать только с входным видеосигналом системы NTSC, выберите "NTSC".

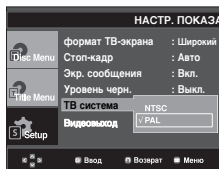

6 Видеовыход (Video Output)

Выбор выходного видеосигнала.

- SCART-CVBS: выберите, когда требуется вывод CVBS через разъем SCART.
 - Когда в режиме "Стоп" вы нажимаете кнопку VIDEO SEL, режим Видеовыхода изменяется в следующей последовательности. (SCARTCVBS → SCART-RGB)
- Если после входа в субменю Настр. Показа (Display Setup) в течение 10 сек не будет выбрано Да/Нет, на экране появится предыдущее меню.

- При перекодировании из одной системы в другую возможны искажения видеосигнала, поэтому если ваш телевизор мультисистемный, выберите ту систему ТВ, в которой записан Ваш диск.
- Если выход Video установлен неправильно, экран может заблокироваться.

Настройка уровня родительского контроля

Функция "Уровень родительского контроля" действует для DVD-дисков, на которых закодирована информация о возрастной категории - что помогает вам контролировать типы DVD-дисков, которые смотрит ваша семья. Диски разделяются максимум на 8 возрастных категорий, которым соответствуют уровни родительского контроля.

Настройка возрастной категории (рейтинга)

1. Когда проигрыватель находится в режиме "Стоп", нажмите кнопку MENU.
2. Нажмите кнопки ▲/▼ для выбора **Setup** (Настройка), а затем нажмите ► или ENTER.

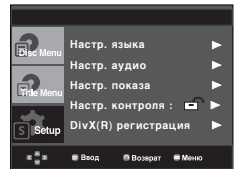

3. Нажмите кнопки ▲/▼ для выбора **Настр. Контроля** (Parental Setup), а затем нажмите ► или ENTER.

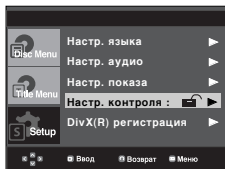

4. Нажмите кнопки ▲/▼ для выбора **Возрастная категория** (Rating Level), а затем нажмите ► или ENTER.

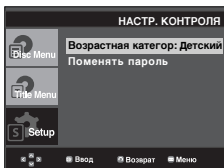

5. Введите ваш пароль.
 - По умолчанию установлен пароль 0000.
 - Для активизации функции родительского контроля измените пароль 0000 на другой пароль.

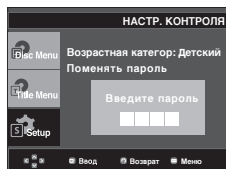

6. Нажмите кнопки ▲/▼ для выбора необходимого значения для Rating Level, а затем нажмите ► или ENTER. **Напр.) Установить детский**

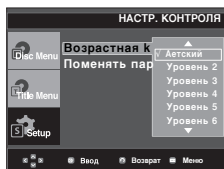

ПРИМЕЧАНИЕ

- Если, например, выбрать уровень 6, диски с рейтинговым уровнем 7 или 8 воспроизводиться не будут.
- Чтобы убрать меню, снова нажмите кнопку MENU.

Изменение пароля

1. Когда проигрыватель находится в режиме "Стоп", нажмите кнопку MENU.
2. Нажмите кнопки ▲/▼ для выбора **Setup** (Настройка), а затем нажмите ► или ENTER.

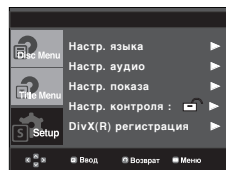

3. Нажмите кнопки ▲/▼ для выбора **Настр. Контроля** (Parental Setup), а затем нажмите ► или ENTER.

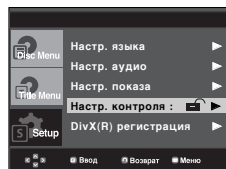

4. Нажмите кнопки ▲/▼ для выбора **Поменять пароль** (Change Password), а затем нажмите ► или ENTER. Введите ваш новый пароль. Затем введите новый пароль еще раз.

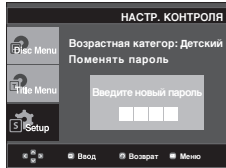
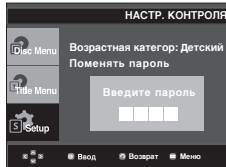
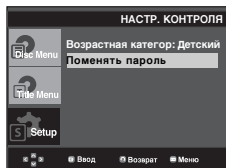

ПРИМЕЧАНИЕ

Если вы забыли пароль, см. раздел "Восстановление пароля" в руководстве по устранению неисправностей.

Справочные данные

Обновление встроенного ПО

Введение

Компания Samsung обеспечивает периодическое обновление программного обеспечения

данного изделия на собственном веб-сайте (www.samsung.com).

Это необходимо, так как периодически создаются новые кодеки для формата MPEG-4.

Необходимость обновления зависит от версии доступного для обновления программного обеспечения и версии программного обеспечения вашего DVD-проигрывателя.

Создание диска для обновления ПО

1. Загрузите новейшую версию ПО с Интернет-сайта обновлений компании Samsung (www.samsung.com).
2. Запишите загруженный файл на диск CD-R в записывающем приводе компакт-дисков вашего компьютера.

ПРИМЕЧАНИЕ

- Выберите для файловой системы диска CD-ROM формат ISO
- Набор символов должен соответствовать кодировке ISO 9660
- Запись должна быть сделана за одну сессию, сессия должна быть закрыта
- Запись должна вестись на низкой скорости

Процедура обновления

1. Откройте отсек привода диска. Установите диск в отсек. Закройте отсек. Появится экран обновления микропрограммы.

На экране появится сообщение об обновлении встроенного ПО.

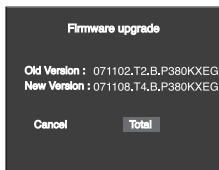

2. Нажмите кнопки ◀/▶ для выбора значения Total, а затем нажмите ENTER.

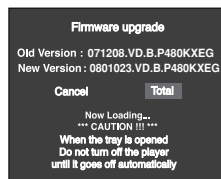

- В середине процесса записи автоматически открывается отсек для диска. Выньте диск и подождите около 2 мин.
 - Если обновление встроенного ПО проигрывателя прошло успешно, он выключится и затем вновь включится после того, как автоматически закроется лоток для диска. Когда проигрыватель включится, на экране появится следующее меню.
3. Нажмите номерные кнопки для выбора необходимого языка.



ПРИМЕЧАНИЕ

- Если сообщение о выборе языка меню не появится, обратитесь в сервисный центр компании Samsung.
- Во время обновления не нажимайте никакие кнопки и не отсоединяйте сетевой шнур.
- Процедура обновления встроенного ПО может изменяться, поэтому перед обновлением обратитесь на Интернет-сайт (www.samsung.com).

Руководство по устранению проблем

Перед обращением в сервисный центр (для устранения) проверьте следующее.

| Проблема | Ваши действия | Инструкция |
|--|---|---------------------------|
| Пульт дистанционного управления не работает | <ul style="list-style-type: none"> Проверьте батареи в пульте дистанционного управления. Может быть требуется заменить их. Управляйте с помощью пульта дистанционного управления с расстояния не более 6 метров. Выньте батареи и удерживайте в нажатом положении одну или несколько кнопок несколько минут, чтобы разрядить оставшееся внутри пульта электричество и установить в исходное состояние микропроцессор. вновь установите батареи и попробуйте управлять проигрывателем. | Стр. 3 |
| Диск не воспроизводится | <ul style="list-style-type: none"> Убедитесь в том, что вы установили диск этикеткой вверх. Проверьте региональный код DVD-диска. | Стр. 5 |
| Не воспроизводится 5.1 канальный звук | <ul style="list-style-type: none"> 5.1 канальный звук воспроизводится только при выполнении следующих условий: <ol style="list-style-type: none"> DVD-проигрыватель соединен с соответствующим усилителем На диске записан 5.1 канальный звук. Проверьте, есть ли на воспроизводящемся диске маркировка "Dolby 5.1 ch". Проверьте, правильно ли выполнены соединения с вашей акустической системой и правильно ли она работает. Был ли выбран в меню SETUP для Цифрового выхода режим "Битовый поток"? | Стр. 10-11 Стр. 26 |
| На экране появляется пиктограмма  | <ul style="list-style-type: none"> Функция не может использоваться или действие не может быть выполнено в данный момент по следующим причинам: <ol style="list-style-type: none"> Программное обеспечение на DVD-диске накладывает ограничения на эти действия. Программное обеспечение на DVD-диске не поддерживает эту функцию (например, "ракурс"). Функция не доступна в данный момент. Вы затребовали доступ к номеру фильма, части, или задали время, которые выходят за диапазон допустимых значений. | |
| Меню диска не появляется на экране | <ul style="list-style-type: none"> Проверьте, имеется ли меню на этом диске. | |
| Режим воспроизведения отличается от установленного в меню "Настройка" | <ul style="list-style-type: none"> Некоторые из выбранных в меню "Настройка" (SETUP) функций могут не работать надлежащим образом, если на диске не закодирована требующаяся для них информация. | Стр. 24-28 |
| Не изменяется формат изображения | <ul style="list-style-type: none"> На воспроизводящемся диске записано изображение только в одном формате кадра. | Стр. 26-27 |
| Отсутствует звуковое сопровождение | <ul style="list-style-type: none"> Убедитесь в том, что вы задали правильный режим работы выхода цифрового сигнала в меню "Настр. Аудио". | Стр. 26 |
| Экран заблокирован | <ul style="list-style-type: none"> Нажимайте кнопку ⏏ в течение не менее 5 секунд при отсутствии диска в проигрывателе. Все параметры будут сброшены к заводским настройкам. | Стр. 12 |
| Вы забыли пароль | <ul style="list-style-type: none"> Нажимайте кнопку ⏏ в течение не менее 5 секунд при отсутствии диска в проигрывателе. Все параметры, включая пароль, будут сброшены к заводским настройкам. Используйте эту функцию только в случае крайней необходимости. | Стр. 27-28 |
| Изображение отображается с помехами или оно искажено | <ul style="list-style-type: none"> Обратитесь к Содержанию и найдите в нем раздел данной Инструкции для пользователя, в котором может быть объяснение текущей проблемы и еще раз выполните содержащиеся в разделе процедуры. Если это не помогло устранить проблему, обратитесь в ближайший уполномоченный сервисный центр. | |
| Если у вас возникли другие проблемы | <ul style="list-style-type: none"> Убедитесь, что диск не загрязнен или не поцарапан. Почистите диск. | Стр. 2 |

Продукты, поддерживаемые с помощью функции USB-хоста

Флэш-диски USB

| Brand | Type |
|----------------------------|-----------------------------|
| UMAX Apus 210 | USB 2.0 USB Flash Drive 1GB |
| UMAX Apus 210 | USB 2.0 1GB |
| Sandisk Cruzer Mini | USB 2.0 256MB |
| Sandisk Cruzer Profile | USB 2.0 1GB |
| Sandisk Cruzer Titanium | USB 2.0 1GB |
| Sandisk Cruzer Titanium | USB 2.0 2GB |
| My Flash A Data | USB 2.0 512M |
| My Flash A Data | USB 2.0 1GB |
| AXIA | USB 2.0 512M |
| Easy Disk | USB 2.0 512M |
| A Data Blue | USB 2.0 2GB |
| Kingstone DT Mini Fun | USB 2.0 1GB |
| Kingstone DT Mini Purple | USB 2.0 2GB |
| Kingstone DT Mini Sky Blue | USB 2.0 1GB |
| Kingstone White | USB 2.0 1GB |
| Kingstone Black | USB 2.0 1GB |
| Kingstone | USB 2.0 512MB |
| SONY Micro Vault | USB 2.0 512MB |
| NEXUS | USB 2.0 1GB |
| NEXUS | USB 2.0 2GB |
| Cryptonic Moo | USB 2.0 512MB |
| SKC U-Magic | USB 2.0 1GB |
| SKC U-Magic | USB 2.0 2GB |
| Axxen I-Mirror XM 1GB | USB 2.0 1GB |
| Axxen I-Mirror XM 2GB | USB 2.0 1GB |
| Axxen I-Mirror XM 4GB | USB 2.0 1GB |
| X TICK LG | USB 2.0 2GB |
| Transcend JF V10 | USB 2.0 1GB |
| Transcend JF V10 | USB 2.0 4GB |
| Transcend JF V30 | USB 2.0 2GB |
| Giga Stick | USB 2.0 1GB |
| PQI(Pink) | USB 2.0 1GB |
| PQI(Black) | USB 2.0 2GB |
| PNY Attache | USB 2.0 256MB |
| PNY | USB 2.0 1GB |
| Memorex Traveldrive | USB 2.0 512MB |
| Lexar | USB 2.0 1GB |
| Sony | USB 2.0 128MB |
| Sony | USB 2.0 256MB |
| Netac | USB 2.0 2GB |
| Netac | USB 2.0 4GB |
| Toshiba | USB 2.0 1GB |
| Cunchuzhixing | USB 2.0 512MB |
| Swissbit | USB 2.0 256MB |
| Aomg | USB 2.0 512MB |
| Aomg | USB 2.0 512MB |
| Thunis | USB 2.0 1GB |
| Thunis | USB 2.0 1GB |

| Brand | Type |
|----------------------------|---------------|
| Jingwah | USB 2.0 512MB |
| Longpan | USB 2.0 512MB |
| IBM | USB 2.0 256MB |
| Chenguangkeji | USB 2.0 256MB |
| Lenovo | USB 2.0 256MB |
| Lenovo | USB 2.0 512MB |
| LG | USB 2.0 256MB |
| Toshiba | USB 2.0 256MB |
| Lanma | USB 2.0 128MB |
| Aigo | USB 2.0 128MB |
| Aigo | USB 2.0 4GB |
| Tiang | USB 2.0 128MB |
| Huaren | USB 2.0 128MB |
| Qipan | USB 2.0 128MB |
| Qinghuaputian | USB 2.0 128MB |
| Damuge | USB 2.0 256MB |
| Shenzhoulongpan | USB 2.0 256MB |
| Qinghuatongchuang | USB 2.0 256MB |
| BenQ | USB 2.0 512MB |
| Delux | USB 2.0 512MB |
| Memoright | USB 2.0 512MB |
| Unitbit | USB 2.0 512MB |
| Unitbit | USB 2.0 1GB |
| Kingmax | USB 2.0 512MB |
| Kingmax | USB 2.0 2GB |
| U-Zone | USB 2.0 1GB |
| Greatwall | USB 2.0 256MB |
| Shichuang | USB 2.0 512MB |
| ALLOK | USB 2.0 512MB |
| SSK | USB 2.0 2GB |
| SanDisk | USB 2.0 512GB |
| SanDisk | USB 2.0 2GB |
| Teclast | USB 2.0 4GB |
| Teclast | USB 2.0 512MB |
| Rundisk | USB 2.0 51MB |
| Leidisk | USB 2.0 512MB |
| Hengge | USB 2.0 1GB |
| Bolang | USB 2.0 1GB |
| Zhongji | USB 2.0 2GB |
| Flash Uoyager | USB 2.0 128MB |
| Kingston Data Traveler | USB 2.0 256MB |
| Kingston Data Traveler | USB 2.0 1GB |
| Kingston Data Traveler | USB 2.0 2GB |
| Ants The Technology Leader | USB 2.0 256MB |
| Apacer Handy Steno | USB 2.0 256MB |

Карты памяти

| Brand | Type |
|-------------------------|---------------------|
| KINGMAX SD | 256MB,512MB,1GB,2GB |
| KINGMAX CF | 256MB,512MB |
| KINGMAX MMC | 256MB,512MB,2GB |
| Olympus XD | 256MB,512MB,2GB |
| SanDisk CF | 1GB |
| Sony MS Duo+Adapter | 256MB,512MB |
| Sony MSP | 128MB,256MB,512MB |
| Samsung SM | 64MB |
| KINGMAX Mini SD+Adapter | 256MB |
| KINGMAX RS MMC+Adapter | 256MB |

Проигрыватели MP3

| Brand | Type |
|--------------------|----------------------|
| Apple Ipod Mini | 4GB HDD MP3 Player |
| Samsung YPT-7Z | 4GB Flash MP3 Player |
| Sony NW-E507 | 1GB Flash MP3 Player |
| Olympus Mrobe 500i | 20GB HDD MP3 Player |
| RCA RD2780 | 20GB HDD MP3 Player |

Цифровые фотокамеры

| Brand |
|----------------------|
| Samsung Digimax V700 |
| Pentax Optio S6 |
| Nikon Coolpix P2 |

Устройства чтения карт памяти с несколькими гнездами

| Brand |
|----------------------------------|
| USB 2.0 9 in 1 Flash Card Reader |
| Apacer |
| SanDisk SDDR-89 |
| ZIO CM-28100 |
| GE HO97949 |

Технические характеристики

| | | |
|--------------------|-------------------------------------|---|
| Общие | Источник питания | 110-240 В переменного тока - 50/60 Гц |
| | Потребляемая мощность | 9 Вт |
| | Масса | 1.5 кг |
| | Габаритные размеры | Ширина 430 мм × Глубина 201.5 мм × Высота 37 мм |
| | Рабочий диапазон температур | +5°C ~ 35°C |
| | Рабочий диапазон влажности | 10 % ~ 75 % |
| Диск | DVD (многоцелевой цифровой диск) | Скорость считывания: 3,49 ~ 4,06 м/с Примерное время воспроизведения (односторонний однослойный диск): 135 минут |
| | CD : 12 см (компакт диск) | Скорость считывания: 4,8 ~ 5,6 м/с Максимальное время воспроизведения: 74 минуты Скорость считывания: 4,8 ~ 5,6 м/с |
| | CD : 8 см (компакт диск) | Максимальное время воспроизведения: 20 минут Скорость считывания: 4,8 ~ 5,6 м/с |
| Выход видео | Композитный видеосигнал | 1 канал: 1,0 В п-п (на нагрузке 75 Ом) |
| | Разъем SCART | R (Красный) : 0,7 В п-п (на нагрузке 75 Ом) G (Зеленый) : 0,7 В п-п (на нагрузке 75 Ом) B (Синий) : 0,7 В п-п (на нагрузке 75 Ом) Полный ТВ сигнал : 1,0 В п-п (на нагрузке 75 Ом) |
| Выход аудио | Разъем SCART | 2 канала : Левый (1/L), Правый (2/R) |
| | 2 канала | Левый (F/L), Правый (F/R) |
| | * Частотная характеристика | Частота дискретизации 48 кГц : 4 Гц - 22 кГц Частота дискретизации 96 кГц : 4 Гц - 44 кГц |
| | * Отношение С/Ш | 110 дБ |
| | * Динамический диапазон | 100 дБ |
| | * Суммарный коэффициент гармоник | 0,004 % |

*: Номинальные технические характеристики

- Фирма Samsung Electronics Co., Ltd. оставляет за собой право изменять технические характеристики без предварительного уведомления.
- Масса и габаритные размеры являются приблизительными.

Связывайтесь с SAMSUNG по всему миру

Если у вас есть предложения или вопросы по продуктам Samsung, связывайтесь с информационным центром Samsung.

| Region | Country | Customer Care Center ☎ | Web Site |
|----------------------|-------------------------|--|--|
| North America | CANADA | 1-800-SAMSUNG(726-7864) | www.samsung.com/ca |
| | MEXICO | 01-800-SAMSUNG(726-7864) | www.samsung.com |
| | U.S.A | 1-800-SAMSUNG(726-7864) | www.samsung.com |
| Latin America | ARGENTINE | 0800-333-3733 | www.samsung.com/ar |
| | BRAZIL | 0800-124-421 , 4004-0000 | www.samsung.com |
| | CHILE | 800-SAMSUNG(726-7864) | www.samsung.com/cl |
| | NICARAGUA | 00-1800-5077267 | |
| | HONDURAS | 800-7919267 | |
| | COSTA RICA | 0-800-507-7267 | www.samsung.com/latin |
| | ECUADOR | 1-800-10-7267 | www.samsung.com/latin |
| | EL SALVADOR | 800-6225 | www.samsung.com/latin |
| | GUATEMALA | 1-800-299-0013 | www.samsung.com/latin |
| | JAMAICA | 1-800-234-7267 | www.samsung.com/latin |
| | PANAMA | 800-7267 | www.samsung.com/latin |
| | PUERTO RICO | 1-800-682-3180 | www.samsung.com/latin |
| | REP. DOMINICA | 1-800-751-2676 | www.samsung.com/latin |
| TRINIDAD & TOBAGO | 1-800-SAMSUNG(726-7864) | www.samsung.com/latin | |
| VENEZUELA | 0-800-100-5303 | www.samsung.com/latin | |
| COLOMBIA | 01-8000112112 | www.samsung.com.co | |
| Europe | BELGIUM | 0032 (0)2 201 24 18 | www.samsung.com/be |
| | CZECH REPUBLIC | 844 000 844 Distributor pro Českou republiku: Samsung Zrt., česká organizační složka Vyskočilova 4, 14000 Praha 4 | www.samsung.com/cz |
| | DENMARK | 70 70 19 70 | www.samsung.com/dk |
| | FINLAND | 030-6227 515 | www.samsung.com/fi |
| | FRANCE | 3260 SAMSUNG (€ 0,15/Min), 08 25 08 65 65 (€ 0,15/Min) | www.samsung.com |
| | GERMANY | 01805 - SAMSUNG(726-7864) (€ 0,14/Min) | www.samsung.com |
| | HUNGARY | 06-80-SAMSUNG(726-7864) | www.samsung.com |
| | ITALIA | 800-SAMSUNG(726-7864) | www.samsung.com |
| | LUXEMBURG | 0035 (0)2 261 03 710 | www.samsung.com/be |
| | NETHERLANDS | 0900-SAMSUNG(726-7864) (€ 0,10/Min) | www.samsung.com/nl |
| | NORWAY | 815-56 480 | www.samsung.com/no |
| | POLAND | 0 801 801 881 , 022-607-93-33 | www.samsung.com/pl |
| | PORTUGAL | 80820-SAMSUNG(726-7864) | www.samsung.com/pt |
| | SLOVAKIA | 0800-SAMSUNG(726-7864) | www.samsung.com/sk |
| | SPAIN | 902 10 11 30 | www.samsung.com |
| | SWEDEN | 0771-400 200 | www.samsung.com/se |
| | U.K | 0845 SAMSUNG (7267864) | www.samsung.com |
| | EIRE | 0818 717 100 | www.samsung.com/ie |
| | AUSTRIA | 0800-SAMSUNG(726-7864) | www.samsung.com/at |
| SWITZERLAND | 0800-SAMSUNG(726-7864) | www.samsung.com/ch | |
| CIS | RUSSIA | 8-800-555-55-55 | www.samsung.com |
| | KAZAHSTAN | 8-10-800-500-55-500 | www.samsung.kz |
| | UZBEKISTAN | 8-10-800-500-55-500 | www.samsung.uz |
| | KYRGYZSTAN | 00-800-500-55-500 | |
| | TADJKISTAN | 8-10-800-500-55-500 | |
| | UKRAINE | 8-800-502-0000 | www.samsung.com |
| | LITHUANIA | 8-800-77777 | www.samsung.lt |
| | LATVIA | 800-7267 | www.samsung.com/lv |
| Asia Pacific | ESTONIA | 800-7267 | www.samsung.ee |
| | AUSTRALIA | 1300 362 603 | www.samsung.com |
| | NEW ZEALAND | 0800SAMSUNG(726-7864) | www.samsung.com/nz |
| | CHINA | 800-810-5858 , 010-6475 1880 | www.samsung.com |
| | HONG KONG | 3698-4698 | www.samsung.com/hk |
| | INDIA | 3030 8282 , 1800 110011 | www.samsung.com |
| | INDONESIA | 0800-112-8888 | www.samsung.com |
| | JAPAN | 0120-327-527 | www.samsung.com/jp |
| | MALAYSIA | 1800-88-9999 | www.samsung.com/my |
| | PHILIPPINES | 1800-10-SAMSUNG(726-7864) | www.samsung.com/ph |
| | SINGAPORE | 1800-SAMSUNG(726-7864) | www.samsung.com |
| | THAILAND | 1800-29-3232 , 02-689-3232 | www.samsung.com |
| | TAIWAN | 0800-329-999 | www.samsung.com/tw |
| Middle East & Africa | VIETNAM | 1 800 588 889 | www.samsung.com |
| | TURKEY | 444 77 11 | www.samsung.com |
| | SOUTH AFRICA | 0860-SAMSUNG(726-7864) | www.samsung.com |
| | U.A.E | 800-SAMSUNG (726-7864), 8000-4726 | www.samsung.com |

Великобритания

Утилизация изделия

(Отходы электрического и электронного оборудования)



Данное обозначение на изделии или документации указывает на то, что по истечении срока эксплуатации изделие нельзя утилизировать вместе с другими бытовыми отходами. Во избежание потенциально негативного влияния на окружающую среду или здоровье человека вследствие неконтролируемой утилизации отходов, отделите данное изделие от других типов отходов для надлежащей переработки с целью рационального повторного использования материальных ресурсов.

Для получения подробной информации о месте и способе экологически безопасной переработки изделия индивидуальные пользователи должны обратиться к торговому представителю, у которого они приобрели изделие, или в местные органы управления.

Промышленным потребителям необходимо обратиться к поставщику и проверить условия договора купли-продажи. Данное изделие нельзя утилизировать вместе с другими коммерческими отходами.

Заходи безпеки

1. Налаштування

- Робочу напругу вказано на наклейці ззаду програвача.
- Встановлюйте програвач у шафці таким чином, щоб між стінками та пристроєм залишалося достатньо простору для вентиляції (7-10 см). Не перекривайте вентиляційні отвори на жодному електронному пристрої, щоб не зашкодити циркуляції повітря.
- Не закривайте лоток для диску вручну.
- Не ставте пристрої один на другий.
- Обов'язково вимкніть всі пристрої перед тим, як переносити програвач.
- Перед під'єднанням до програвача інших пристроїв обов'язково вимкніть їх.
- Після користування обов'язково виймайте диск і вимикайте програвач, особливо, якщо він не використовуватиметься протягом тривалого часу.
- Штепсель використовується у якості пристрою від'єднання і повинен бути доступним для подальшої операції у будь-який час.

2. Особиста безпека

- Пристрій використовує лазер. Використання засобів керування, налагодження чи виконання функцій інших, ніж передбачено даною інструкцією, може спричинити шкідливе радіаційне опромінення.
- Не відкривайте кришки і не ремонтуйте виріб самостійно. Обслуговування пристрою повинні виконувати кваліфіковані технічні працівники.

3. Застереження

- Програвач призначено для домашнього, а не промислового використання. Використовуйте виріб лише для особистих потреб.
- Недопустимим є потрапляння рідини на апарат, а також не можна розмішувати на апараті такі об'єкти з рідиною, як вази.
- На нормальну роботу програвача можуть впливати зовнішні фактори, такі як блискавка чи статична напруга. У такому випадку вимкніть і увімкніть програвач знову за допомогою кнопки POWER або від'єднайте і знову підключіть кабель живлення до джерела змінного струму. Програвач працюватиме нормально.
- Програвач може не працювати коректно, якщо внаслідок раптових змін температури

всередині утворився конденсат. У такому разі залиште програвач у приміщенні з кімнатною температурою, поки його внутрішні частини висохнуть, і він почне нормально функціонувати.

4. Диск

- Не чистіть диски за допомогою розпилювачів для стирання написів, бензину, розріджувачів чи інших летючих розчинників, які можуть пошкодити поверхню диску.
- Не торкайтеся робочої поверхні диску. Тримайте диск за краї або за один край і отвір в центрі диску.
- Обережно витирайте забруднення; ніколи не трійте поверхню диску.

5. Інформація про вплив на довкілля

- Батарея, що використовується у цьому пристрої, містить хімічні речовини, шкідливі для довкілля.
- Тому батареї слід утилізувати належним чином, відповідно до федеральних, державних та місцевих норм.

Виріб, до якого додається цей посібник користувача, ліцензований згідно відповідних прав на інтелектуальну власність відповідних третіх сторін. Умови ліцензії обмежені до приватного некомерційного використання ліцензованого вмісту кінцевими споживачами. Жодні права на комерційне використання не надаються. Ліцензія не розповсюджується на жоден виріб, крім даного, і не поширюється на жоден неліцензійний виріб чи технологічний процес згідно стандартів ISO/OUR 11172-3 чи ISO/OUR 13818-3, що використовується чи продається разом з даним виробом. Ліцензія розповсюджується лише на використання виробу для кодування та розкодування звукових файлів згідно стандартів ISO/OUR 11172-3 чи ISO/OUR 13818-3. Ця ліцензія не надає жодних прав на використання характеристик чи функцій виробу, які не відповідають стандартам ISO/OUR 11172-3 чи ISO/OUR 13818-3.

ЗАСТЕРЕЖЕННЯ: ВИКОРИСТАННЯ ЗАСОБІВ КЕРУВАННЯ, НАЛАГОДЖЕННЯ ЧИ ВИКОНАННЯ ФУНКЦІЙ ІНШИХ, НІЖ ПЕРЕДБАЧЕНО ДАНОЮ ІНСТРУКЦІЄЮ, МОЖЕ СПРИЧИНИТИ ШКІДЛИВЕ РАДІАЦІЙНЕ ОПРОМІНЕННЯ.

Перш, ніж почати

Комплектація



Пульт дистанційного керування



Батареї для пульта дистанційного керування (розмір AAA)

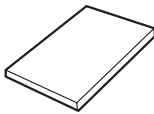

Посібник користувача



Аудіо/відео кабель

Встановлення батарей в пульт дистанційного керування

1. Відкрийте кришку відділення для батарей ззаду пульта.
2. Вставте дві батареї розміру AAA. Перевірте правильність розташування полюсів (+/-) батарей.
3. Встановіть кришку на місце.



Якщо пульт ДК не працює коректно

- Перевірте полярність (+/-) батарей (суха батарея)
- Перевірте, чи батареї не розряджені.
- Перевірте, чи між пультом та сенсором дистанційного керування немає перешкод.
- Перевірте, чи поруч немає люмінесцентного освітлення.

Зміст

| | |
|--|----|
| Заходи безпеки | 2 |
| Перш, ніж почати | 3 |
| Налаштування | |
| Загальні характеристики | 4 |
| Типи та характеристики дисків | 5 |
| Опис | 6 |
| Огляд пульта дистанційного керування | 8 |
| Під'єднання | |
| Вибір під'єднання | 9 |
| Базові функції | |
| Програвання диску | 12 |
| Використання функцій пошуку та пропускання | 13 |
| Використання функцій дисплею | 13 |
| Використання меню диску і заголовку | 14 |
| Повторне відтворення | 14 |
| Сповільнене повторне відтворення | 15 |
| Розширені функції | |
| Налаштування пропорцій (EZ VIEW) | 15 |
| Вибір мови звучання | 16 |
| Вибір мови субтитрів | 16 |
| Зміна кута камери | 17 |
| Використання функції закладки | 17 |
| Використання функцій масштабування | 18 |
| Меню кліпів для MP3/WMA/JPEG/CD Audio/MPEG4 | 18 |
| Вибір папки | 18 |
| Відтворення файлів MP3/WMA/CD Audio | 19 |
| Відтворення файлів MPEG4 | 19 |
| Відтворення файлів медіа за допомогою функції USB Host | 20 |
| Копіювання диска | 21 |
| Програвання компакт-дисків із зображеннями | 22 |
| Меню зміни налаштувань | |
| Використання меню налаштувань | 23 |
| Налаштування мовних характеристик | 23 |
| Налаштування параметрів звуку | 24 |
| Налаштування параметрів відображення | 25 |
| Налаштування батьківського контролю | 26 |
| Довідкова інформація | |
| Оновлення внутрішнього програмного забезпечення | 28 |
| Усунення несправностей | 29 |
| Продукти, які підтримуються функцією USB HOST | 30 |
| Специфікації | 32 |

НАЛАШТУВАННЯ

Загальні характеристики

Прекрасний звук

Технологія Dolby Digital, розроблена компанією Dolby Laboratories, забезпечує кришталево чисте відтворення звуку.

Екран

Можна переглядати зображення як у звичайному, так і в широкому форматі (16:9).

Програмоване відтворення (компакт-диск)

Можна запрограмувати відтворення доріжок у потрібній послідовності.

Батьківський контроль (DVD)

Функція батьківського контролю дозволяє встановити необхідний рівень захисту для унеможливлення перегляду дітьми шкідливих фільмів (жорстоких, фільмів для дорослих тощо).

Різноманітні функції екранного меню

Переглядаючи фільм, можна вибирати різні мови (звук/субтитри) та кути екрану.

EZ VIEW (DVD)

Функція зручного перегляду дозволяє пристосувати зображення до розмірів екрану телевізора (16:9 чи 4:3).

Переглядач цифрових фотографій (JPEG)

Можна переглядати цифрові фотографії на екрані телевізора.

Повторення

Можна повторити пісню чи фільм, просто натиснувши клавішу REPEAT.

MP3/WMA

Цей пристрій дозволяє програвати диски з файлами у форматі MP3/WMA.

MPEG4

Цей пристрій може відтворювати фрагменти у форматі MPEG4 в файлах AVI.

Копіювання диска

Ця функція дозволяє копіювати аудіофайли з диска на пристрій USB у форматі MP3. (Лише аудіокомпакт-диск (CD DA).

Примітка

- Диски, які не можна відтворювати на цьому програвачі.
 - DVD-ROM
 - DVD-RAM
 - CD-ROM
 - CDV
 - CDI
 - CVD
- З дисків CDG відтворюється лише звук без зображення.
- Можливість відтворення може залежати від умов запису.
 - DVD-R, +R
 - CD-RW
 - DVD+RW, -RW (відео режим)
- Пристрій може не відтворювати деякі диски CD-R, CD-RW та DVD-R через тип диску чи умови запису.

ЗАХИСТ ВІД КОПІЮВАННЯ

Багато дисків DVD кодується для захисту від копіювання. Тому DVD-програвач необхідно під'єднувати безпосередньо до телевізора, а не до відеомагнітофона. Якщо програвач під'єднати до відеомагнітофона, зображення із захищеного від копіювання DVD-диску буде спотворене.

У даному виробі використана технологія захисту авторських прав, що захищена пунктами ряду патентів США та іншими правами на інтелектуальну власність корпорації Macrovision та інших власників відповідних прав. Для використання цієї технології захисту авторських прав необхідний дозвіл корпорації Macrovision, і її використання призначене для домашнього та іншого обмеженого перегляду, крім випадків, для яких отримано інші повноваження від корпорації Macrovision. Інженерний аналіз та розбирання виробу заборонені.

Типи та характеристики дисків

Цей програвач DVD-дисків може відтворювати такі типи дисків з відповідними логотипами:

| Типи дисків (логотипи) | Типи записів | Діаметр диску | Максимальна тривалість відтворення | Характеристики |
|--|--------------|---------------|---|---|
| DVD  | Звук + відео | 12 См | Односторонній 240 хв. Двосторонній 480 хв. | <ul style="list-style-type: none"> - DVD-диск містить чудовий звук і зображення завдяки системам Dolby Digital та MPEG-2. - За допомогою екранного меню можна легко вибирати різноманітні звукові та екранні функції. |
| | | 8 См | Односторонній 80 хв. Двосторонній 160 хв. | |
| AUDIO-CD  | Звук | 12 См | 74 хв. | <ul style="list-style-type: none"> - Звук записується на компакт-диск у вигляді цифрового сигналу, що забезпечує кращу якість, менше спотворення і значно менше зниження якості звуку з часом. |
| | | 8 См | 20 хв. | |

Ukrainian

Позначення на дисках

| | |
|---|---|
|  | Цифровий код регіону відтворення |
|  | Система трансляції PAL, поширена у Великій Британії, Франції, Німеччині тощо. |
|  | Диск із звуком стандарту Dolby Digital |
|  | Диск із стереозвуком |
|  | Цифровий аудіо-диск |
|  | Диск із звуком стандарту DTS |
|  | Диск із записом у форматі MP3 |

Одночасно можна вставити лише один диск DVD. Якщо вставити два чи більше дисків одночасно, відтворення буде неможливим, і це може спричинити пошкодження DVD-програвача.

Цифровий код регіону

Як DVD-програвачу, так і диску призначається цифровий код за регіоном. Для відтворення дисків ці регіональні коди повинні співпадати. Якщо код пристрою не співпадає з кодом диску, диск не буде програватися.

Цифровий регіональний код програвача знаходиться на його задній панелі.

Сертифікація DivX

DivX, DivX Certified, та відповідні логотипи є торговельними знаками компанії DivXNetworks, Inc і використовуються згідно ліцензії.



Опис

Елементи керування на передній панелі

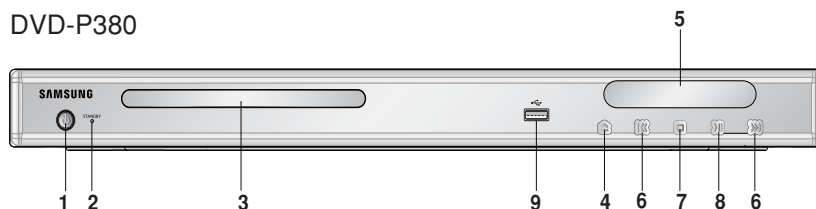

- 1. STANDBY/ON (φ)**
Якщо натиснути кнопку STANDBY/ON, лампа індикатора згасає і програвач вмикається.
- 2. Індикатор режиму очікування**
Індикатор засвічується, коли пристрій вперше вмикається в мережу живлення.
- 3. ЛОТОК ДЛЯ ДИСКУ**
Сюди вставляється диск.
- 4. OPEN/CLOSE (Δ)**
Щоб відкрити чи закрити лоток диску, натисніть цю кнопку.
- 5. ДИСПЛЕЙ**
Тут відображаються індикатори роботи.
- 6. SKIP (⏮ / ⏭) SEARCH**
За допомогою цих кнопок можна здійснювати пошук вперед/назад на диску. Їх можна використовувати, коли потрібно пропустити том, розділ чи доріжку.
- 7. СТОП (□)**
Зупиняє відтворення з диску.
- 8. ВІДТВОРЕННЯ/ПАУЗА (⏸)**
Розпочинає або призупиняє відтворення з диску.
- 9. USB Host**
Використовується для підключення цифрової фотокамери, MP3-плеєра, карток пам'яті, пристроїв для читання карток пам'яті чи інших знімних запам'ятовуючих пристроїв.

Дисплей на передній панелі



Загальна тривалість відтворення / Відображення різноманітних повідомлені, що стосуються роботи, наприклад PLAY, STOP, LOAD і т. ін.

nodSC: У програвачі немає диску.

OPEN: Лоток диску відкритий.

LOAD: Програвач завантажує інформацію про диск.

Задня панель

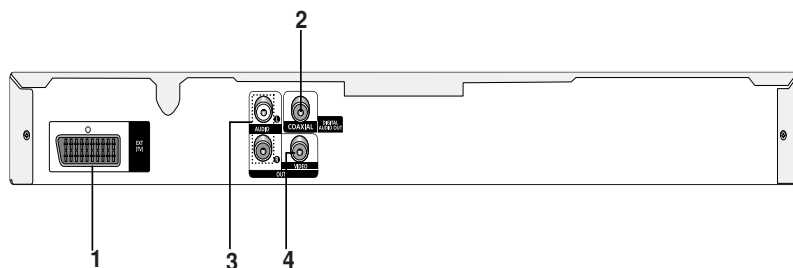

Ukrainian

1. ГНІЗДО SCART

- Для під'єднання до входу SCART на телевізорі.

2. ГНІЗДА ЦИФРОВОГО АУДІОВИХОДУ

- Використовуйте коаксіальний цифровий кабель щоб під'єднатися до сумісного ресивера із вбудованим декодером Dolby Digital.
- Використовуйте коаксіальний цифровий кабель щоб під'єднатися до підсилювача з аудіо відео виходом із вбудованими декодерами Dolby Digital MPEG2 або DTS.

3. ГНІЗДА АУДІОВИХОДУ

- Для під'єднання до аудіо входів телевізора чи аудіо/відеоприймача.

4. ГНІЗДО ВІДЕОВИХОДУ

- Використовується для під'єднання до відеовиходу телевізора за допомогою відеокабеля.

Примітка

- Додаткову інформацію про використання меню налаштувань можна знайти на стор. 25-26.

Огляд пульта дистанційного керування

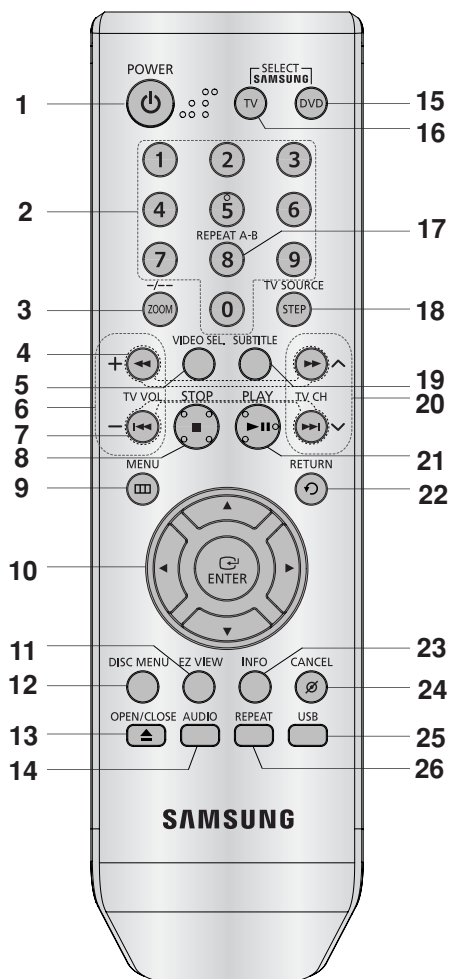

1. **Кнопка DVD-POWER**
Вмикає або вимикає живлення.
2. **Цифрові кнопки**
3. **Кнопка ZOOM (масштабування)/(-/--)**
Для збільшення зображення з DVD/Використовуйте цю кнопку, щоб вибрати канал телепрограми за номером каналу (у режимі телевізора).
4. **Кнопки SEARCH/ (<< / >>)**
Дозволяють здійснювати пошук вперед/назад на диску.

5. **Кнопка VIDEO SEL. (вибір відео)**
Для вибору вихідного формату відео.
6. **Кнопка TV VOL (+ , -)**
Регулювання гучності.
7. **Кнопки SKIP (<<< / >>>)**
Використовуються для пропускання тому, розділу або доріжки.
8. **Кнопка СТОП (■)**
9. **Кнопка MENU**
Викликає меню DVD-програвача.
10. **Кнопки ENTER/▲▼◀▶**
Ця кнопка працює як перемикач.
11. **Кнопка EZ VIEW**
Формат зображення можна легко пристосувати до формату екрану телевізора (16:9 чи 4:3).
12. **Кнопка DISC MENU**
Викликає меню диску.
13. **Кнопка OPEN/CLOSE (▲)**
Служить для відкривання та закривання лотка диску.
14. **Кнопка AUDIO**
Використовується для виклику різних звукових функцій на диску.
15. **Кнопка DVD**
Натисніть цю кнопку під час використання DVD-плеера.
16. **Кнопка TV**
Натисніть цю кнопку, щоб керувати телевізором.
17. **Кнопка REPEAT A-B**
Дозволяє повторити відтворення певного проміжку на диску, від точки А до точки В.
18. **Кнопка STEP/TV Source**
Переходить до відтворення наступного кадру/Натисніть цю кнопку, щоб вибрати доступне джерело телевізійного сигналу (режим телевізора)
19. **Кнопка SUBTITLE**
20. **Кнопка TV CH (^ / v)**
Вибір каналів.
21. **Кнопка ВІДТВОРЕННЯ/ПАУЗА (▶ ||)**
Розпочинає або призупиняє відтворення з диску.
22. **Кнопка RETURN**
Повертає до попереднього меню.
23. **Кнопка INFO**
Відображає поточний режим диску.
24. **Кнопка CANCEL**
Повертає до попереднього меню.
25. **Кнопка USB**
26. **Кнопка REPEAT**
Дозволяє повторити відтворення тому, розділу, доріжки чи диску.

ПІД'ЄДНАННЯ

Вибір під'єднання

Нижче подано приклади часто використовуваних способів під'єднання DVD-програвача до телевізора та інших пристроїв.

Перш ніж під'єднати DVD-програвач

- Перед під'єднанням або від'єднанням будь-яких кабелів завжди вимикайте програвач, телевізор та інші пристрої.
- Дивіться додаткову інформацію про пристрої, які під'єднуються (наприклад, телевізор), у посібниках користувача для цих пристроїв.

Під'єднання до телевізора (SCART)

- За допомогою кабелю SCART з'єднайте роз'єм SCART (EXT) на задній панелі програвача з роз'ємом SCART (IN) телевізора.
- Якщо телевізор не обладнаний гніздом SCART, можна вибрати одне з наступних під'єднань:

Під'єднання до телевізора (відео CVBS)

1

За допомогою відео/аудіо кабелів з'єднайте роз'єми **ВИХІД ВІДЕО (жовтий) / АУДІО (червоний та білий)** на задній панелі програвача DVD з роз'ємами **ВХІД ВІДЕО (жовтий) / АУДІО (червоний та білий)** телевізора.

2

Увімкніть DVD-програвач і телевізор.

3

Натискайте на кнопку пошуку сигналу на пульті дистанційного керування телевізора, поки на екрані не з'явиться відеосигнал з DVD-програвача.

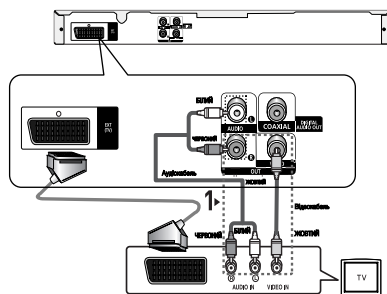

Примітка

- Якщо аудіо кабель проходить надто близько до кабелю живлення, це може спричинити появу шумів.
- Якщо потрібно під'єднати підсилювач, дивіться вказівки на сторінці про під'єднання підсилювача. (Див. стор. 10~11)
- Кількість та розташування роз'євів можуть бути різними для різних телевізорів. Дивіться, будь ласка, посібник користувача телевізора.
- Якщо аудіо вхід телевізора має лише один роз'єм, під'єднайте його до [лівого] (білого) роз'єму [АУДІО ВИХОДУ] DVD-програвача.
- Якщо натиснути кнопку VIDEO SEL, коли DVD-рекордер знаходиться у режимі відтворення, зупинки відтворення, або у нього не завантажено диск, режим відео-виходу змінюється у такій послідовності:(SCART CVBS→ SCART-RGB)

Під'єднання до звукової системи (2-канальний підсилювач)

1

За допомогою відео та аудіо кабелів з'єднайте роз'єми **АУДІОВИХІД (червоний та білий)** на задній панелі програвача DVD з роз'ємами **АУДІОВИХІД (червоний та білий)** підсилювача.

2

За допомогою відеокабелю(-ів) з'єднайте роз'єми **VIDEO**, на задній панелі програвача з роз'ємами **VIDEO**, елевізора, як описано на стор. 9.

3

Увімкніть DVD-програвач, телевізор та підсилювач.

4

Натисніть відповідну кнопку вибору джерела вхідного сигналу підсилювача і виберіть зовнішній вхідний сигнал, щоб почути звук з DVD-програвача. Для встановлення джерела вхідного сигналу на підсилювачі дивіться вказівки у посібнику користувача, що додається до нього.

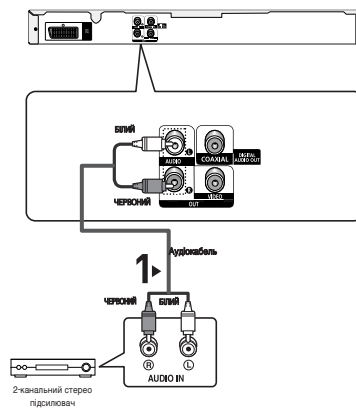

Примітка

- **Вмикаючи підсилювач, зменшіть гучність. Раптовий гучний звук може завдати шкоди динамікам і пошкодити слух.**
- Налаштуйте параметри звуку в екранному меню відповідно до типу підсилювача. (Див. стор. 24-25)
- Розташування роз'ємів можуть бути різними для різних підсилювачів. Дивіться, будь ласка, посібник користувача для підсилювача.

Під'єднання до звукової системи (підсилювач з декодером Dolby Digital, MPEG2 або DTS)

1

Якщо використовується коаксіальний кабель (не входить в комплект), з'єднайте роз'єм **DIGITAL AUDIO OUT (COAXIAL)** на задній панелі програвача з роз'ємом **DIGITAL AUDIO IN (COAXIAL)** підсилювача.

2

За допомогою відеокабелю(-ів) з'єднайте роз'єми **VIDEO** на задній панелі програвача з роз'ємами **VIDEO** телевізора, як описано на стор. 9.

3

Увімкніть DVD-програвач, телевізор та підсилювач.

4

Натисніть відповідну кнопку вибору джерела вхідного сигналу підсилювача і виберіть зовнішній вхідний сигнал, щоб почути звук з DVD-програвача. Для встановлення джерела вхідного сигналу на підсилювачі дивіться вказівки у посібнику користувача, що додається до нього.

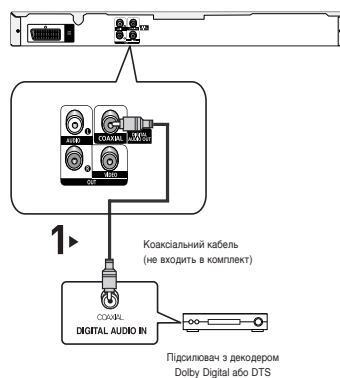

Ukrainian

Примітка

- **Вмикаючи підсилювач, зменшіть гучність. Раптовий гучний звук може завдати шкоди динамікам і пошкодити слух.**
- Налаштуйте параметри звуку в екранному меню відповідно до типу підсилювача. (Див. стор. 24-25)
- Розташування роз'ємів можуть бути різними для різних підсилювачів. Дивіться, будь ласка, посібник користувача для підсилювача.

БАЗОВІ ФУНКЦІЇ

Програвання диску

Перед програванням

- Увімкніть телевізор і за допомогою пульта дистанційного керування виберіть відповідне джерело вхідного відеосигналу.
- Якщо під'єднана зовнішня звукова система, увімкніть її і виберіть відповідне джерело вхідного аудіосигналу.

Коли програвач увімкнено в мережу живлення, при першому натисненні кнопки DVD **POWER** з'являється цей екран. Щоб вибрати мову, натисніть кнопку з відповідною **ЦИФРОЮ**. (Цей екран з'являється лише після першого увімкнення програвача в мережу живлення.) Якщо мова в екрані запуску не встановлена, параметри можуть змінюватися кожного разу, коли Ви вмикаєте чи вимикаєте живлення. Тому перевірте, чи вибрано потрібну мову. Щоб змінити вибрану мову меню, натисніть кнопку **»** на передній панелі пристрою і утримуйте її понад 5 секунд, коли в пристрої немає диску. Тоді знову з'явиться вікно **SELECT MENU LANGUAGE**, якою можна змінити обрану мову.



Відтворення

1. Натисніть кнопку **OPEN/CLOSE** (▲). Індикатор режиму очікування згасне і відкриється лоток.
2. Обережно покладіть диск на лоток, логотипом догори.
3. Натисніть кнопку **ВІДТВОРЕННЯ/ПАУЗА** (▶||) або **OPEN/CLOSE**
 - (▲), щоб закрити лоток із диском. Якщо відтворення диску зупинено, програвач запам'ятовує місце зупинки і коли натиснути кнопку **ВІДТВОРЕННЯ/ПАУЗА** (▶||), відтворення продовжиться з того місця, де воно було зупинено.
4. **Зупинення відтворення**
 - Під час відтворення натисніть кнопку **СТОП** (■).

5. Виймання диска

Натисніть кнопку **OPEN/CLOSE** (▲).

6. Призупинення відтворення

Під час відтворення натисніть кнопку

ВІДТВОРЕННЯ/ПАУЗА (▶||) або **STEP** на пульті ДК.

- Зображення зупиняється, звуку немає.

Щоб продовжити відтворення, ще раз натисніть кнопку **ВІДТВОРЕННЯ/ПАУЗА** (▶||).

7. Покрокове відтворення (крім компакт-дисків)

Під час відтворення натисніть кнопку **STEP** на пульті ДК.

- Після кожного натискання кнопки з'являється новий кадр.

- Звук в режимі **STEP** не відтворюється.

- Щоб продовжити відтворення у нормальному режимі, натисніть кнопку **ВІДТВОРЕННЯ/ПАУЗА** (▶||).

- Покрокове відтворення можливе лише в напрямку вперед.

8. Відтворення в сповільненому режимі

Натисніть і утримуйте кнопку **SEARCH** (◀/▶), щоб вибрати швидкість відтворення між 1/8, 1/4 і 1/2 звичайної в режимі **PAUSE** або **STEP**.

- Звук в сповільненому режимі не відтворюється.

- Щоб продовжити відтворення у нормальному режимі, натисніть кнопку **ВІДТВОРЕННЯ/ПАУЗА** (▶||).

Примітка

- Якщо програвач залишатиметься в режимі зупинки довше 1 хвилини, і не відбувається жодного втручання користувача, активізується екранна заставка. Щоб продовжити відтворення у нормальному режимі, натисніть кнопку **ВІДТВОРЕННЯ/ПАУЗА** (▶||).
- Якщо програвач залишатиметься в режимі зупинки довше 30 хвилин, живлення автоматично вимикається, за винятком випадків. (Функція автоматичного вимкнення живлення)
- Якщо програвач залишатиметься в режимі паузи протягом близько 5 хвилин, відтворення буде зупинено.
- Піктограма (⊙) означає, що натиснуто неправильну кнопку.

Використання функцій пошуку та пропускання

Під час відтворення можна здійснювати швидкий пошук у розділі чи доріжці і за допомогою функції ПРОПУСКАННЯ швидко перейти до наступного вибраного елемента.

Пошук у розділі або доріжці

Під час відтворення натисніть і утримуйте кнопку

SEARCH (◀ або ▶) на пульті ДК довше 1 сек.

- Для виконання пошуку на дисках DVD або CD у прискореному режимі натисніть і утримуйте кнопку.

| | |
|-----|-------------------|
| DVD | 2X, 4X, 64X, 128X |
| CD | 2X, 4X, 8X |

Примітка

- Швидкість, вибрана цією функцією, може відрізнятися від реальної швидкості відтворення.
- Звук в режимі пошуку не відтворюється (крім CD).

Пропускання доріжок

Під час відтворення натисніть кнопку **SKIP** (◀◀ або ▶▶).

- Під час програвання DVD-диску кнопка **SKIP** (▶▶) використовується для переходу до наступного розділу. Внаслідок натиснення кнопки **SKIP** (◀◀) відбувається перехід на початок розділу. Внаслідок повторного натиснення цієї кнопки відбувається перехід на початок попереднього розділу.







- Під час програвання компакт-диску, кнопки **SKIP** (▶▶) виконує перехід до наступної доріжки. Внаслідок натиснення кнопки **SKIP** (◀◀) відбувається перехід на початок доріжки. Внаслідок повторного натиснення цієї кнопки відбувається перехід на початок попередньої доріжки.

Використання функцій дисплею

Відтворення DVD/MPEG4

1. Під час відтворення натисніть кнопку **INFO** на пульті ДК.
2. Виберіть потрібний елемент за допомогою кнопок ▲/▼.
3. Для вибору потрібного налаштування натискайте кнопки ◀/▶, потім натисніть кнопку **ENTER**.
- Щоб відкрити безпосередньо певний том або розділ чи почати відтворення запису з певного моменту часу, можна скористатися цифровими кнопками на пульті ДК.
4. Щоб приховати вікно, знову натисніть кнопку **CAN CEL**.

Примітка

| | |
|---|--|
|  Title | Служить для доступу до потрібного тому, коли на диску їх декілька. Наприклад, якщо на DVD-диску записано більше одного фільму, кожен з них буде визначено. |
|  Chapter  Track | Більшість DVD-дисків поділено на розділи так, щоб було легше знайти потрібний момент. |
|  Time | Дозволяє почати відтворення фільму з потрібного моменту часу. Необхідно ввести час початку в якості орієнтиру. На деяких дисках функція пошуку за часом не працює. |
|  Audio | Стосується мови звукової доріжки фільму. У даному прикладі звукова доріжка відтворюється англійською у системі 5.1 каналів. На DVD-диску може бути до восьми різних звукових доріжок. |
|  Subtitle | Стосується мов субтитрів, що наявні на диску. Можна вибрати мову субтитрів або зовсім їх вимкнути з екрану, якщо забажаєте. На DVD-диску може бути до 32 різних комплектів субтитрів. |
|  Shortcut | Для отримання доступу до потрібної функції Bookmark або Angle. Деякі DVD-диски мають більше куткових функцій, виходячи із будь-якого зображення. Функція Bookmark полегшує і прискорює пошук звукової доріжки або розділу на DVD. Функція EZ View використовується для змінення співвідношення розмірів DVD-зображення. |

Використання меню диску і заголовку

Використання Disc Menu (Меню диску)

1. Під час відтворення DVD-диску натисніть кнопку **MENU** на пульті ДК.
2. Натискайте кнопки **▲/▼**, щоб вибрати **Disc Menu**, після чого натисніть кнопку **ENTER**.

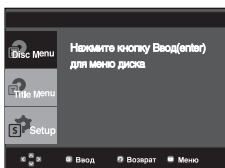

Примітка

- Залежно від типу диска, Disc Menu (Меню диску) може не працювати.
- Скористатися Disc Menu (Меню диску) можна також за допомогою кнопки DISC MENU на пульті ДК.

Використання меню тому

1. Під час відтворення DVD-диску натисніть кнопку **MENU** на пульті ДК.
2. Натискайте кнопки **▲** або **▼**, щоб вибрати **Title Menu**, після чого натисніть кнопку **ENTER**.

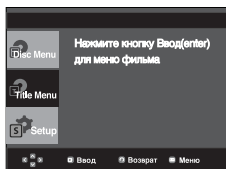

Примітка

- Залежно від типу диска, Title Menu (Меню тому) може не працювати.
- Title Menu (Меню тому) відображається лише за умови наявності на диску принаймні двох томів.

Повторне відтворення

Повторення поточної доріжки, розділу, тому, вибраного проміжку (від A до B), або усього диску.

Відтворення DVD/

1. Натисніть кнопку **REPEAT** на пульті ДК. З'явиться екранне меню повтору.
2. Щоб вибрати **Chapter** (Розділ), **Title** (Том), або A-B, натискайте кнопки **◀▶**, потім натисніть кнопку **ENTER**.
 - Chapter (Розділ) (🔍): повторює відтворюваний розділ.
 - Title (Том) (📀): повторює відтворюваний том.
 - A-B: повторює вибраний сегмент на диску.

DVD



Використання функції повторення від A до B

1. Натисніть кнопку REPEAT A-B в тому місці, з якого потрібно почати повторення (A).
Буде автоматично виділено позицію "B".
2. Натисніть кнопку REPEAT A-B в тому місці, в якому потрібно закінчити повторення (B).
 - Щоб повернутись до нормального перегляду, натисніть кнопку CANCEL.
3. Для повернення до звичайного відтворення знову натисніть **REPEAT**, тоді виберіть **Выкл.** за допомогою кнопок **◀/▶** та натисніть кнопку **ENTER**.

DVD

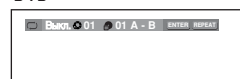

Примітка

- Функція повторення від A до B не дозволяє встановити пункт (B) ближче, ніж через 5 секунд відтворення від пункту (A).
- Залежно від типу диска, функція повторення може не працювати.

Сповільнене повторне відтворення

Ця функція дозволяє повторити у сповільненому режимі сцени спортивних вправ, танців, гри на музичних інструментах тощо для докладнішого їх вивчення.

Відтворення DVD-диска

1. Під час відтворення натисніть кнопку **ВІДТВОРЕННЯ/ПАУЗА** (▶||).
2. Натисніть і утримуйте кнопку **SEARCH**(◀/▶), щоб вибрати швидкість відтворення між 1/8, 1/4 і 1/2 звичайної в режимі PAUSE або STEP.

РОЗШИРЕНІ ФУНКЦІЇ

Налаштування пропорцій (EZ VIEW)

Для відтворення з використанням пропорції (DVD)

Натисніть кнопку **EZ VIEW**.

- Із кожним натисненням кнопки розмір екрану змінюватиметься.
- Режим масштабування екрану працює по-різному, залежно від параметрів екрану, встановлених в меню **Налаштування зображення** (Display Setup).
- Для забезпечення коректної роботи кнопки **EZ VIEW**, необхідно правильно встановити пропорції в меню **Налаштування зображення** (Display Setup). (Див. стор. 25-26)

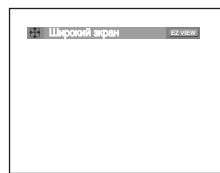

Якщо використовується телевізор з екраном 16:9

Для дисків із записом в форматі 16:9

- **Широкий екран (Wide Screen)**
Показує том DVD у співвідношенні 16:9.
- **На весь екран (Screen Fit)**
Верхня і нижня частини екрану обрізаються. Якщо програтись диск із записом у форматі 2,35:1, чорні смуги зверху і знизу екрану зникнуть. Зображення виглядатиме вертикально розтягнутим. (Залежно від типу диску, чорні смуги можуть зникнути не повністю.)
- **На екран с увелич. (Zoom Fit)**
Верхній, нижній, лівий і правий краї екрану будуть обрізані, а центральна частина збільшиться.

Для дисків із записом в форматі 4:3

- **Норм. широкий (Normal Wide)**
Показує том DVD у співвідношенні 16:9. Зображення виглядатиме горизонтально розтягнутим.
- **На весь екран (Screen Fit)**
Верхня і нижня частини екрану будуть обрізані і заповнюється увесь екран. Зображення виглядатиме вертикально розтягнутим.
- **На екран с увелич. (Zoom Fit)**
Верхній, нижній, лівий і правий краї екрану будуть обрізані, а центральна частина збільшиться.
- **На всю высоту (Vertical Fit)**
Якщо на екрані 16:9 переглядати DVD диски із записом в форматі 4:3, зліва і справа екрану з'являться чорні смуги, щоб зображення не виглядало горизонтально розтягнутим.

Якщо використовується телевізор з екраном 4: 3

Для дисків із записом в форматі 16: 9

- Рамка 4:3 (4:3 Letter Box)

Показує том DVD у співвідношенні 16:9.

Зверху і знизу екрану з'являться чорні смуги.

- Кадрування 4:3 (4:3 Pan Scan)

Лівий і правий краї екрану будуть обрізані і буде показана центральна частина зображення 16:9.

- На весь екран (Screen Fit)

Верхня і нижня частини екрану будуть обрізані і заповнюється увесь екран. Зображення виглядатиме вертикально розтягнутим.

- На екран с увелич. (Zoom Fit)

Верхній, нижній, лівий і правий краї екрану будуть обрізані, а центральна частина збільшиться.

Для дисків із записом в форматі 4:3

- Нормальний екран (Normal Screen)

Показує том DVD у співвідношенні 4:3.

- На весь екран (Screen Fit)

Верхня і нижня частини екрану будуть обрізані і заповнюється увесь екран. Зображення виглядатиме вертикально розтягнутим.

- На екран с увелич. (Zoom Fit)

Верхній, нижній, лівий і правий краї екрану будуть обрізані, а центральна частина збільшиться.

Примітка

Ця функція може давати різний результат для різних типів дисків.

Вибір мови звучання

За допомогою кнопки AUDIO можна швидко і легко вибрати бажану мову звучання.

Використання кнопки AUDIO

1. Натисніть кнопку **AUDIO**. Із кожним натисненням кнопки параметри звучання змінюватимуться.
 - Мова звучання відображається абрєвіатурами.

DVD

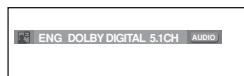

MPEG4



Для вибору потрібного звучання для MPEG4 натисніть **AUDIO**, а потім **ENTER**.

2. Щоб прибрати з екрану піктограму **AUDIO**, натисніть **CANCEL** або **RETURN**.

Примітка

- Ця функція залежить від того, які мови звучання були записані на диску, та може не працювати.
- На DVD-диску може бути до 8 різних мов звучання.
- Щоб щоразу, коли відтворюється DVD-диск, вибирати ту саму мову звучання, дивіться розділ "Використання мови звучання" на стор. 24.

Вибір мови субтитрів

За допомогою кнопки SUBTITLE можна швидко і легко вибрати бажану мову субтитрів.

Використання кнопки SUBTITLE (DVD/MPEG4)

1. Натисніть кнопку **SUBTITLE**. Із кожним натисненням кнопки субтитри змінюватимуться. Мова субтитрів відображається абрєвіатурами.

DVD



MPEG4

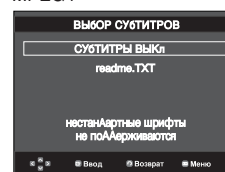

З'являться додаткові можливості субтитрів, взаємності від DivX диску.

- Для вибору потрібної мови субтитрів для MPEG4 натисніть **SUBTITLE**, а потім **ENTER**.

MPEG4



2. Щоб прибрати з екрану піктограму **SUBTITLE**, натисніть **CANCEL** або **RETURN**.

Примітка

- Для деяких DVD-дисків необхідно змінити мову субтитрів в Disc Menu (Меню диску). Натисніть кнопку DISC MENU.
- Ця функція залежить від того, якими мовами на диску були записані субтитри, та може не працювати з деякими DVD-дисками.
- На DVD-диску може бути до 32 комплектів субтитрів різними мовами.
- Щоб щоразу, коли відтворюється DVD-диск, вибирати ту саму мову субтитрів, дивіться розділ "Використання мови субтитрів" на стор. 24.

Зміна кута камери

Якщо на DVD-диску записано декілька варіантів зйомки однієї сцени під різними кутами, можна скористатися функцією ANGLE.

Використання функції ANGLE (Угол) (DVD).

Якщо на диску записано декілька варіантів зйомки під різними кутами, на екрані з'явиться напис ANGLE.

1. Під час відтворення натисніть кнопку **INFO** на пульті ДК.
2. За допомогою кнопок ▲/▼ виберіть пункт **Shortcut**.
3. За допомогою кнопок ◀/▶ виберіть пункт **(Угол)** ANGLE, потім натисніть **ENTER**.



4. Натисніть кнопки ◀/▶ на пульті дистанційного керування для вибору потрібного кута відображення.



Використання функції закладки

Ця функція дозволяє залишати закладки на дисках DVD, щоб пізніше можна було легко знайти потрібний момент.

Використання функції закладки (DVD)

1. Під час відтворення натисніть кнопку **INFO** на пульті ДК.
2. За допомогою кнопок ▲/▼ виберіть пункт **Shortcut**.

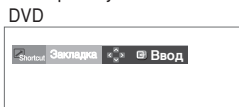

3. За допомогою кнопок ◀/▶ виберіть пункт **Закладка**, потім натисніть **ENTER**.



4. Коли на екрані з'явиться сцена, яку Ви бажаєте позначити, натисніть кнопку **ENTER**. Можна залишити не більше трьох закладок на диску одночасно.



Примітка

- Залежно від типу диска, функція закладки може не працювати.

Повернення до сцени з закладкою

- 1-3. Кроки 1~3 аналогічні наведеним у розділі "Використання функції закладки" на стор. 20.
4. Виберіть сцену, на якій було залишено закладку, за допомогою кнопок ◀/▶.

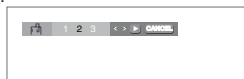

5. Щоб перейти до відтворення сцени з закладкою, натисніть кнопку **ВІДТВОРЕННЯ/ ПАУЗА (▶||)**.

Видалення закладки

- 1-3. Кроки 1~3 аналогічні наведеним у розділі "Використання функції закладки" на стор. 20.
4. Виберіть номер закладки, яку Ви бажаєте видалити, за допомогою кнопок ◀/▶.
5. Натисніть кнопку **CANCEL** для видалення цього номеру закладки.



Використання функцій масштабування

Використання функції масштабування (DVD)

1. Натисніть кнопку **ZOOM** на пульті ДК в режимі відтворення або паузи, потім натисніть **ENTER**.
2. За допомогою кнопок **▲/▼** виберіть пункт **Увелич.**
 - Під час відтворення DVD-диску натисканням кнопки **ENTER** можна масштабувати зображення у послідовності 2x/4x/2x/Звичайне.

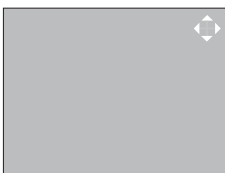
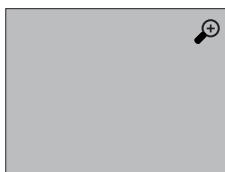

Меню кліпів для MP3/WMA/JPEG/CD Audio/ MPEG4

Диски з записами у форматах MP3/WMA/JPEG/MPEG4 містять окремі пісні і/або зображення, які можна систематизувати в папки, як показано нижче. Це аналогічно тому, як файли розміщуються в папках на комп'ютері.

Відкрийте лоток диску.
Помістіть диск в лоток.
Закрийте лоток.
Лоток зачиняється і з'являється цей екран.



- : Назва файлу, який зараз відтворюється.
- : Тривалість відтворення на даний момент.
- : Поточний режим відтворення: Є чотири режими. Їх можна вибирати по чергово, натискаючи кнопку **REPEAT**.
 - **Выкл.** (Off): Звичайний режим відтворення
 - **Дорожка** (Track): Повторює поточну доріжку.
 - **Папка** (Folder): Повторює поточну папку.
 - Случайный [Воспроизведение в случайном порядке] (Random): Файли на диску будуть відтворюватися в довільному порядку.

- : Значок файлу у форматі MP3.
- : Значок файлу у форматі WMA.
- : Значок файлу у форматі JPEG.
- : Значок файлу у форматі AVI.
- : Значок файлу у форматі CD Audio.
- : Значок папки.
- : Значок поточної папки.

Вибір папки

Папку можна вибирати лише в режимі зупинки.

- Щоб вибрати батьківську папку

Щоб перейти до батьківської папки, натисніть **RETURN** або, натискаючи кнопки **▲/▼**, виберіть “..” і натисніть **ENTER**.

- Щоб вибрати сусідню папку

За допомогою кнопок **▲/▼** виберіть потрібну папку і натисніть **ENTER**.

- Щоб вибрати підпапку

За допомогою кнопок **▲/▼** виберіть потрібну папку і натисніть **ENTER**.

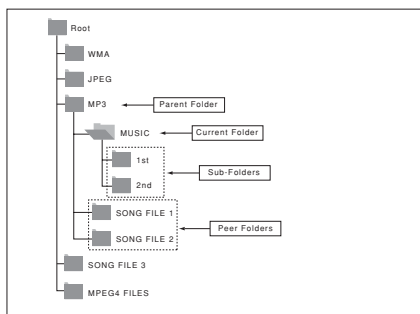

Відтворення файлів MP3/WMA/CD Audio

1. Відкрийте лоток диску. Помістіть диск в лоток. Закрийте лоток.
 - Якщо на диску є файли обох типів – MP3 і WMA, відтворюються файли лише одного типу.
2. Натискайте кнопки ▲/▼, щоб вибрати музичний файл. Натисніть **ENTER**, щоб почати відтворення музичного файлу.

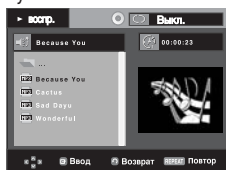

Відтворення в режимі Повторити/Випадково

Натисніть кнопку **REPEAT**, щоб змінити режим відтворення. Є чотири режими: **Викл.** (Off), **Дорожка** (Track), **Папка** (Folder) і **Случайний** [Воспроизведение в случайном порядке] (Random).

- **Викл.** (Off): Звичайний режим відтворення
- **Дорожка** (Track): Повторює поточний музичний файл.
- **Папка** (Folder): Повторює музичні файли з таким самим розширенням у поточній папці.
- **Случайний** [Воспроизведение в случайном порядке] (Random): Музичні файли з таким самим розширенням будуть відтворюватися в довільному порядку. Щоб повернутись до нормального відтворення, натисніть кнопку **CANCEL**.

Файл MP3/WMA з диску CD-R

Записуючи файли MP3 чи WMA на диск CD-R, зверніть, будь-ласка, увагу на наступне.

- Файли MP3 чи WMA повинні бути в форматі ISO 9660 або JOLIET.

Файли MP3 чи WMA форматів ISO 9660 та Joliet сумісні з операційними системами Microsoft DOS та Windows, а також із системами Apple Macintosh. Цей формат є найпоширенішим.

- При виборі імен файлів MP3 чи WMA не вводьте більше 8 символів та додавайте розширення файлу ".mp3" або ".wma".

Загальний формат імені файлу: "Title.mp3" або "Title.wma". При виборі заголовка перевірте, щоб його розмір не перевищував 8 символів, не було пропусків у імені файлу, а також не використовуйте спеціальні символи, а саме: (.,/, \, =, +).

- Під час запису файлів формату MP3 мінімальна швидкість декомпресії при передачі даних повинна становити 128 кбіт/с.

Якість звуку MP3-файлів в основному залежить від обраної швидкості компресії/декомпресії. Для досягнення якості компакт-диску вимагається, щоб швидкість перетворення аналогових даних у цифрові, тобто у формат MP3, становила від 128 до 160 кбіт/с. Втім, вибір більшої швидкості, наприклад, 192 кбіт/с та вище рідко забезпечує покращення якості звуку. З іншого боку, файли, записані із швидкістю перетворення нижче 128 кбіт/с, не відтворюватимуться з належною якістю.

- Під час запису файлів формату WMA мінімальна швидкість декомпресії при передачі даних повинна становити 64 кбіт/с.

Якість звуку WMA-файлів здебільшого залежить від обраної швидкості компресії/декомпресії. Для досягнення якості компакт-диску вимагається, щоб швидкість перетворення аналогових даних у цифрові, тобто у формат WMA, становила від 64 і до 192 кбіт/с. Файли, записані із швидкістю перетворення нижче 64 кбіт/с чи вище 192 кбіт/с, не відтворюватимуться з належною якістю.

- Не намагайтесь записувати MP3-файли, захищені авторським правом.

Деякі "захищені" файли зашифровані та захищені кодом, щоб запобігти незаконному копіюванню. До цих типів файлів належать такі: Windows Media™ (зарєстрований товарний знак корпорації Microsoft Inc.) та SDMI™ (зарєстрований товарний знак Foundation). Копіювання таких файлів заборонено.

- **Важлива інформація:**

Наведені вище рекомендації не можуть сприйматися як гарантія того, що DVD-програвач відтворюватиме записи в форматі MP3, чи як гарантія якості звуку. Необхідно зауважити, що деякі технології та методи запису MP3-файлів на диски CD-R не забезпечують оптимальної якості відтворення на DVD-програвачі (у деяких випадках спостерігається погіршена якість звуку та неспроможність програвача прочитати ці файли).

- Цей пристрій може відтворити не більше 500 файлів та 500 папок на окремому диску.

Відтворення файлів MPEG4

Функція відтворення MPEG4

Для збереження аудіо і відео інформації використовуються файли AVI. Можуть відтворюватися файли лише у форматі AVI з розширенням ".avi".

1. Відкрийте лоток диску. Помістіть диск в лоток. Закрийте лоток.
2. Натискайте кнопки ▲/▼ або ◀/▶, щоб вибрати файл avi (DivX/Xvid), після чого натисніть кнопку **ENTER**.

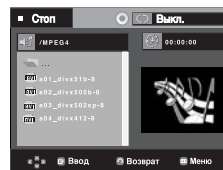

Повторне відтворення

Натисніть кнопку **REPEAT**, щоб змінити режим відтворення. Є 4 режими, **Викл.** (Off), **Папка** (Folder), **Title** (Сюжет) і **A-B** (проміжок між двома пунктами, вказаними користувачем).

- **Папка** (Folder): Повторює файли AVI з таким самим розширенням у поточній папці.
- **Сюжет** (Title): повторює відтворюваний том.
- **A-B**: повторює вибраний фрагмент файлу.

Опис функції MPEG4

| Функція | Опис | Сторінка для довідок |
|----------------------------|--|----------------------|
| Пропускання (◀◀ або ▶▶) | Якщо під час відтворення натиснути кнопку ◀◀ або ▶▶ , відбувається перехід на 5 хвилин вперед або назад. | - |
| Пошук (◀◀ або ▶▶) | Під час відтворення натисніть кнопку ПОШУК (◀◀ або ▶▶), для пошуку з вищою швидкістю натисніть її декілька разів. Дозволяє пошук у файлі AVI в прискореному режимі. (x2, x4, x8) | - |
| Сповільнене відтворення | Дозволяє пошук у файлі AVI у сповільненому режимі. (x1/8, x1/4, x1/2) | P12 |
| Покрокове відтворення | Після кожного натискання кнопки STEP з'являється новий кадр. | P12 |
| МАШТАБУВАННЯ | x2/x4/x2/Звичайний за порядком | P18 |

- Залежно від файлу MPEG4, ці функції можуть не працювати.

Файл AVI з диску CD-R

Цей пристрій може відтворювати в рамках AVI файлу наступні стиснуті відео формати:

- вміст у форматі DivX 3.11
- вміст у форматі DivX 4 (на основі MPEG4 Simple Profile)
- вміст у форматі DivX 5 (MPEG4 simple profile плюс додаткові функції, наприклад, кадрування у двох напрямках. Також підтримуються Qpel та GMC.)
- вміст, що відповідає XviD MPEG4.

Цей пристрій підтримує всі розподільчі здатності, аж до максимальної, поданої нижче.

| DivX3.11 & DivX4 & XviD | DivX5 |
|--|--|
| Швидкість передачі може коливатися: Пристрій може пропустити розкодування фрагментів з високою швидкістю і почати розкодувати знову, коли швидкість стане нормальною. | 720 x 480 при 30 кадр/с 720 x 576 при 25 кадр/с : Максимальна швидкість: 4 Мбіт/с |

Примітка

- Можуть не відтворюватися деякі файли MPEG4, створені на комп'ютері. Тому тип кодеку, версія і розподільча здатність, вищі, ніж в технічних характеристиках, не підтримуються.
- Цей пристрій підтримує диски CD-R/RW, записані у форматі MPEG4 згідно з "форматом ISO9660".

Відтворення файлів медіа за допомогою функції USB Host

Ви можете насолоджуватися високоякісним відтворенням файлів мультимедіа, наприклад, зображень, фільмів або мелодій, збережених на MP3-плеєрі, запам'ятовуючому пристрої USB чи цифровій камері, підключивши запам'ятовуючий пристрій до USB-порту DVD-плеєра.

Використання функції USBHOST

1. Підключіть пристрій USB до USB-порту на передній панелі пристрою.
2. Якщо запам'ятовуючий пристрій USB має кілька розділів, натисніть кнопку ▲/▼, щоб вибрати один із розділів, а потім натисніть OK.



3. Натисніть кнопки ▲/▼ або ◀/▶ щоб вибрати один із збережених файлів. Натисніть OK, щоб відкрити файл.

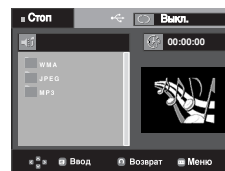

Примітка

- За кожного натискання на пульті дистанційного керування кнопки USB з'являється вікно вибору USB-пристрою.
- На дисплеї з'являється піктограма "USB".
- На екрані телевізора з'являється USB MENU (МЕНЮ USB), і починається відтворення збережених файлів.

Безпечне видалення пристрою USB

Щоб запобігти пошкодженню даних, збережених на пристрої USB, дотримуйтеся процедури безпечного видалення перед тим, як від'єднати USB-кабель.

- Натисніть кнопку STOP (■)
- Від'єднайте USB-кабель.

Перехід до наступного/попереднього файлу

Під час відтворення натисніть кнопку (◀◀ / ▶▶).

- Якщо на пристрої збережено більше одного файлу, після натискання цієї кнопки ▶▶ почнеться відтворення наступного файлу.
- Якщо на пристрої збережено більше одного файлу, після натискання кнопки ◀◀, почнеться відтворення попереднього файлу.

Прискорене відтворення

Щоб збільшити швидкість відтворення диска, натисніть (◀ / ▶).

- Після кожного натискання однієї з цих кнопок швидкість відтворення змінюватиметься таким чином : 2x → 4x → 8x.

Сумісні пристрої

1. Пристрої USB, які підтримують USB Mass Storage v1.0. (Пристрої USB, що функціонують як знімні диски у Windows (2000 або більш пізньої версії) без потреби додаткового встановлення драйверів.)
2. MP3-плеєр: Жорсткий диск та MP3-плеєр флеш-типу..
3. Цифрова камера: камери, що підтримують USB Mass Storage v1.0.
 - Камери, що функціонують як знімні диски у Windows (2000 або більш пізньої версії) без потреби додаткового встановлення драйверів.
 - 4. Жесткий диск USB и флеш-диск USB: устройства поддерживающие USB2.0 или USB1.1.
4. Жорсткий диск USB та флеш-пам'ять USB: пристрої, що підтримують USB2.0 або USB1.1.
 - Ви можете спостерігати зміну якості зображення в разі підключення пристрою USB1.1.
 - За підключення жорсткого диска USB для забезпечення нормальної роботи під'єднайте те до пристрою додатково виймабельне живлення.
5. Пристрій для читання запам'ятовувачів USB: пристрій для читання запам'ятовувачів USB з підтримкою одного чи кількох рознімів.
 - Залежно від виробника, пристрій для читання карток пам'яті USB може не підтримуватися.
 - Підключення кількох запам'ятовувачів USB може призвести до виникнення неполадок.
6. Якщо використовувати подовжувач USB, пристрій USB може не розпізнаватися.

Підтримувані формати

| | Імена файлів. | Розширення файлу | Швидкість передачі даних | Версія | Піксель | Частота дискретизації |
|------------|---------------|------------------|--------------------------|-----------------------|---------|-----------------------|
| Фотознімок | JPG | JPG _JPEG | - | - | 640*480 | - |
| Музика | MP3 | .MP3 | 80-384Kbps | - | - | 44.1kHz |
| | VMA | .VMA | 56-128Kbps | V8 | - | 44.1kHz |
| Фільми | VCD | MPG.MPEG | 1.5Mbps | VCD1.1,VCD2.0 | 320*480 | 44.1kHz |
| | DivX | .AVI.ASF | 4Mbps | DivX3.11-DivX5.1.Xvid | 720*480 | 44.1kHz-48kHz |

- CBI (Control/Bulk/Interrupt) не підтримується.
- Цифрові камери, що використовують PTP-протокол або потребують встановлення додаткової програми за під'єднання до ПК, не підтримуються.
- Пристрій, що використовує файлову систему NTFS, не підтримується. (Підтримується лише файлова система FAT 16/32, тобто таблиця розміщення файлів 16/32.)

- Деякі MP3 плеєри за під'єднання до цього пристрою можуть не працювати. Це залежить від розміру секторів їх файлової системи.
 - Функція USB HOST не підтримується, якщо пристрій, що передає файли мультимедіа спеціальної програми його виробника.
 - Не працює із пристроями Japuz з підтримкою протоколу MTP.
 - Функція USB HOST цього продукту підтримує не всі USB-пристрої.
- Функція USB HOST цього продукту підтримує не всі USB-пристрої. 30.

Копіювання диска

Ця функція дозволяє копіювати аудіофайли з диска на пристрій USB у форматі MP3.

Відкрийте лоток для дисків. Вставте аудіокомпакт-диск (CD-DA), потім закрийте. Під'єднайте пристрій USB до USB-порту на передній панелі програвача. З'явиться це вікно.

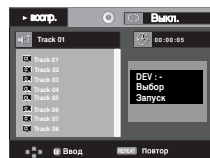

1. Вибір меню DISC (диск)

У режимі зупиненого відтворення виберіть **DISC** (диск) за допомогою кнопок ▲/▼.

Вибір меню DEV (пристрій для зберігання медіафайлів)

Натисніть кнопку ▶, щоб вибрати меню **DEV** (пристрій для зберігання медіафайлів), після чого натисніть кнопку **ENTER**.

За допомогою кнопок ▲/▼ виберіть USB, після чого натисніть **ENTER**.

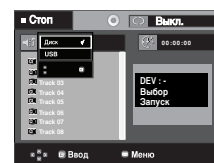

2. Натисніть кнопки ▲/▼, щоб вибрати команду **SELECT** (ВИБРАТИ), далі натисніть **ENTER** (ВВЕДЕННЯ), щоб позначити всі файли для копіювання.

- Щоб відмінити копіювання усіх файлів) знову натисніть кнопку **ENTER** (ВВЕДЕННЯ) (Меню **UNSELECT** (ВІДМІНИТИ ВИБІР)).
- Якщо ви бажаєте позначити для копіювання декілька файлів, натисніть кнопку ◀, а потім натисніть **ENTER** (ВВЕДЕННЯ) на обраному файлі.

- Натисніть кнопки ▲/▼ щоб вибрати **START** (ПОЧАТОК), потім натисніть **ENTER** (ВВЕДЕННЯ). Починається копіювання файлів.
 - Щоб скасувати копіювання у ході процесу натисніть кнопку **CANCEL** (СКАСУВАТИ).

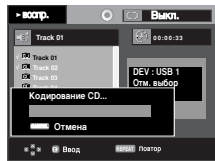

Примітка

- Під час копіювання диска програвач автоматично перейде у режим відтворення.
- Копіювати можна лише аудіокомпакт-диски (CDDA).

Програвання компакт-дисків із зображеннями

- Виберіть потрібну папку.
- Виберіть файл зображення із списку за допомогою кнопок ▲/▼; потім натисніть кнопку **ENTER**.
- Для відображення меню натисніть кнопку **INFO**. Після чого натисніть кнопку **ENTER**.

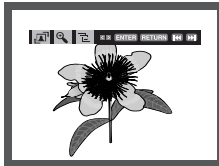

Примітка

- Натисніть кнопку **СТОП** для повернення до меню кліпів.
- Якщо відтворюється компакт-диск Kodak Picture, пристрій відобразить відразу фотографії, а не меню кліпів.

Поворот (Rotation)

- : Після кожного натиснення кнопки **ENTER** зображення повертається на 90 градусів за годинниковою стрілкою.

Збільшення (Zoom)

- : За допомогою кнопок ▲/▼ виберіть частину екрану, яку потрібно збільшити. Натисніть кнопку **ENTER**. Після кожного натиснення кнопки **ENTER**, зображення збільшується до чотирикратного розміру.

Перегляд слайдів

- : Вмикається режим перегляду слайдів.
- Перед тим, як увімкнеться режим перегляду слайдів, необхідно задати інтервал між зображеннями.
 - : Зображення автоматично змінюються з інтервалом близько 6 секунд.
 - : Зображення автоматично змінюються з інтервалом близько 12 секунд.
 - : Зображення автоматично змінюються з інтервалом близько 18 секунд.

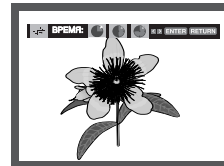

Примітка

- Залежно від розміру файлу інтервал між зображеннями може відрізнятись від заданого.
- Якщо не натиснути жодної кнопки, режим перегляду слайдів увімкнеться автоматично через 10 секунд.

Диски CD-R із файлами формату

JPEG

- Можуть відтворюватися файли лише з розширенням „.jpg” і “.JPG”.
- Якщо диск не завершений, початок відтворення може зайняти більше часу і можуть відтворюватися не всі файли.
- З дисків CD-R можуть відтворюватися лише файли JPEG у форматі ISO 9660 або Joliet.
- Назви файлів не повинні перевищувати довжиною 8 символів і не можуть містити пропусків чи спеціальних символів (./=+).
- Можуть відтворюватися багатосеансні диски лише з неперервним записом. Якщо багатосеансний диск містить порожній сегмент, то він буде відтворений лише до цього сегменту.
- На одному компакт-диску можна зберегти не більше 500 зображень.
- Рекомендуються компакт-диски Kodak Picture.
- Якщо відтворюється диск Kodak Picture, з папки з зображеннями будуть відтворені лише файли JPEG.
- Компакт-диск Kodak Picture: Файли JPEG з папки з зображеннями можуть відтворюватися автоматично.
- Компакт-диск Konica Picture: Для перегляду зображень виберіть файли JPEG в меню кліпів.
- Компакт-диск Fuji Picture: Для перегляду зображень виберіть файли JPEG в меню кліпів.
- Компакт-диск QSS Picture: Пристрій може не відтворювати зображення з дисків QSS Picture.
- Якщо на диску є понад 500 файлів, відтворити можна лише 3000 файлів JPEG.
- Якщо на диску є понад 500 папок, відтворити можна лише файли JPEG із 500 папок

МЕНЮ ЗМІНИ НАЛАШТУВАНЬ

Використання меню налаштувань

Меню налаштувань дозволяє пристосувати програвач до власних потреб, налаштовуючи мовні параметри, рівень батьківського контролю і, навіть, пристосувати програвач до типу екрана телевізора.

1. Натисніть кнопку **MENU** на пульті ДК в режимі зупинки. За допомогою кнопок **▲/▼** виберіть пункт **Setup** (Налаштування), потім натисніть **▶** або **ENTER**.

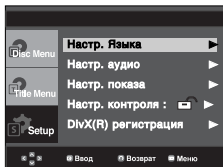

- **Настр. Языка** : Налаштування мови.
- **Настр. аудіо** : Налаштування параметрів звучання.
- **Настр. Показа** : Налаштування параметрів зображення. Використовується для вибору типу екрану та ряду параметрів зображення.
- **Настр. Контроля** : Налаштування рівня батьківського контролю. Дозволяє встановити необхідний рівень захисту для унеможливлення перегляду дітьми невідповідних фільмів (жорстоких, фільмів для дорослих тощо).
- **DivX(R) Регистрация** : Будь ласка, зареєструйте цей програвач для використання формату DivX(R) Video On Demand за допомогою реєстраційного коду. По додаткову інформацію зайдіть на сайт www.divx.com/vod.

2. Щоб вибрати ту чи іншу функцію, натискайте кнопки **▲/▼**. Щоб скористатися підфункцією, натисніть **▶** або **ENTER**.
3. Щоб приховати вікно налаштувань, знову натисніть кнопку **MENU**.

Примітка

Залежно від типу диска, деякі пункти меню Setup (Налаштування) можуть не працювати.

Налаштування мовних характеристик

Якщо заздалегідь налаштувати мову меню програвача, меню диска, звучання і субтитрів, ці значення автоматично вибиратимуться щоразу під час перегляду фільму.

Використання мови меню програвача

1. Натисніть кнопку **MENU** в режимі зупинки.
2. За допомогою кнопок **▲/▼** виберіть пункт **Setup**, потім натисніть **▶** або **ENTER**.
3. За допомогою кнопок **▲/▼** виберіть пункт **Настр. Языка**, потім натисніть **▶** або **ENTER**.
4. Натискайте **▲** або **▼**, щоб вибрати **Меню плеера**, після чого натисніть кнопку **▶** або **ENTER**.
5. За допомогою кнопок **▲/▼** виберіть потрібну мову, а потім натисніть **▶** або **ENTER**.
 - Мова встановлена і знову з'явиться меню Налаштування мови.
 - Щоб приховати меню налаштувань, натисніть кнопку **MENU**.



Використання мови Disc Menu (Меню диску)

Ця функція змінює мову тексту лише для меню диску.

1. Натисніть кнопку **MENU** в режимі зупинки.
2. За допомогою кнопок **▲/▼** виберіть пункт **Setup**, потім натисніть **▶** або **ENTER**.
3. За допомогою кнопок **▲/▼** виберіть пункт **Настр. Языка**, потім натисніть **▶** або **ENTER**.
4. Натискайте **▲/▼**, щоб вибрати **Меню диска**, після чого натисніть кнопку **ENTER**.
5. За допомогою кнопок **▲/▼** виберіть потрібну мову, а потім натисніть **▶** або **ENTER**.
 - Якщо вибрана мова не записана на диску, буде вибрана оригінальна мова початкового запису.
 - Мова встановлена і знову з'явиться меню Настр. Языка.
 - Щоб приховати меню налаштувань, натисніть кнопку **MENU**.



Використання мови звучання

1. Натисніть кнопку **MENU** в режимі зупинки.
2. За допомогою кнопок **▲/▼** виберіть пункт **Setup**, потім натисніть **►** або **ENTER**.
3. За допомогою кнопок **▲/▼** виберіть пункт **Настр. Языка**, потім натисніть **►** або **ENTER**.
4. За допомогою кнопок **▲/▼** виберіть пункт **Аудио**, потім натисніть **►** або **ENTER**.
5. За допомогою кнопок **▲/▼** виберіть потрібну мову, а потім натисніть **►** або **ENTER**.
 - Щоб звукова доріжка диску відтворювалася мовою оригінального запису, виберіть "Оригінал".
 - Якщо вибрана мова не записана на диску, буде вибрана оригінальна мова початкового запису.
 - Мова встановлена і знову з'явиться меню Настр. Языка.
 - Щоб приховати меню налаштувань, натисніть кнопку MENU.



Використання мови субтитрів

1. Натисніть кнопку **MENU** в режимі зупинки.
2. За допомогою кнопок **▲/▼** виберіть пункт **Setup**, потім натисніть **►** або **ENTER**.
3. За допомогою кнопок **▲/▼** виберіть пункт **Настр. Языка**, потім натисніть **►** або **ENTER**.
4. За допомогою кнопок **▲/▼** виберіть пункт **Субтитры**, потім натисніть **►** або **ENTER**.
5. За допомогою кнопок **▲/▼** виберіть потрібну мову, а потім натисніть **►** або **ENTER**.
 - Щоб мова субтитрів відповідала вибраній мові звукової доріжки, виберіть "Авто".
 - На деяких дисках може не бути запису обраною мовою, в такому випадку використовуються оригінальні мовні налаштування диску.
 - Мова встановлена і знову з'явиться меню налаштувань.
 - Щоб приховати меню налаштувань, натисніть кнопку MENU.

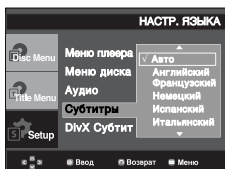

Настройка языка субтитров

1. Натисніть кнопку **MENU** в режимі зупинки.
2. За допомогою кнопок **▲/▼** виберіть пункт **Setup**, потім натисніть **►** або **ENTER**.
3. За допомогою кнопок **▲/▼** виберіть пункт **Настр. Языка**, потім натисніть **►** або **ENTER**.
4. За допомогою кнопок **▲/▼** виберіть пункт **DivX Субтитры**, потім натисніть **►** або **ENTER**.
5. За допомогою кнопок **▲/▼** виберіть потрібну мову, а потім натисніть **►** або **ENTER**.
 - Мова встановлена і знову з'явиться меню налаштувань.
 - Щоб приховати меню налаштувань, натисніть кнопку MENU.

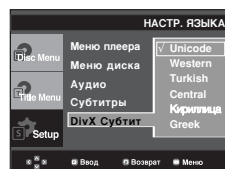

Налаштування параметрів звуку

Параметри звуку дозволяють налаштувати параметри аудіо пристрою та стану звучання залежно від використовуваної звукової системи.

1. Натисніть кнопку **MENU** в режимі зупинки.
2. За допомогою кнопок **▲/▼** виберіть пункт **Setup**, потім натисніть **►** або **ENTER**.
3. За допомогою кнопок **▲/▼** виберіть пункт **Настр. Аудио**, потім натисніть **►** або **ENTER**.
4. За допомогою кнопок **▲/▼** виберіть потрібний параметр, а потім натисніть **►** або **ENTER**.

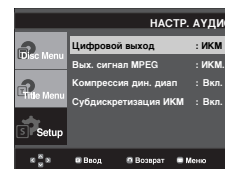
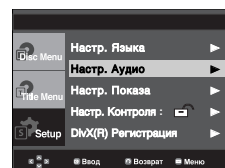

❶ Цифровий вихід

- ИКМ (PCM): Перетворює в систему PCM (2-канальна).
- Bitstream: Скерує потік даних стандарту Dolby Digital через цифровий вихід. Необхідно вибрати значення Bitstream, якщо під'єднується декодер Dolby Digital DTS.

❷ Вих. сигнал MPEG

- ИКМ (PCM): Перетворює в систему PCM (2-канальна).
- Bitstream: Перетворює сигнал у потік цифрових даних в MPEG-2 (5.1 або 8 каналів). Необхідно вибрати значення Bitstream, якщо використовується цифровий аудіо вихід.

❸ Компресія дин. діап

- Вкл. (On): Вибрати динамічне стискування.
- Выкл. (Off): Вибрати стандартний діапазон.

❹ Субдискретизация ИКМ

- Вкл. (On): Слід вибрати, якщо під'єднаний підсилювач не підтримує частоту 96 кГц. Тоді сигнал з частотою 96 кГц буде перетворено у сигнал з частотою 48 кГц.
- Выкл. (Off): Слід вибрати, якщо під'єднаний підсилювач підтримує частоту 96 кГц. Тоді всі сигнали передаватимуться на вихід без змін.

Примітка

- Навіть якщо пониження частоти дискретизації в сигналі ИКМ вимкнено
- Деякі диски можуть подавати на цифрові виходи лише сигнал з пониженою частотою дискретизації.
- Щоб приховати меню налаштувань, натисніть кнопку MENU.
- Якщо відтворюються диски зі звуком стандарту DTS, аналоговий аудіовихід не працює.

Виготовлено за ліцензією компанії Dolby Laboratories. "Dolby" та логотип з подвійною літерою D є торгівельними знаками компанії Dolby Laboratories. "DTS" та "DTS Digital Surround" є торгівельними знаками компанії Digital Theater Systems, Inc.

Налаштування параметрів відображення

Параметри зображення дозволяють налаштувати різноманітні відео функції програвача.

1. Натисніть кнопку **MENU** в режимі зупинки.
2. За допомогою кнопок **▲/▼** виберіть пункт **Setup**, потім натисніть **▶** або **ENTER**.
3. За допомогою кнопок **▲/▼** виберіть пункт **Настр. Показа**, потім натисніть **▶** або **ENTER**.
4. За допомогою кнопок **▲/▼** виберіть потрібний параметр, а потім натисніть **▶** або **ENTER**.

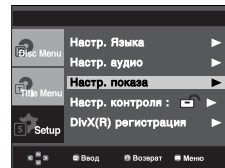

❶ ФОРМАТ ТВ-ЭКРАНА (TV Aspect)

Залежно від типу телевізора, може виникнути потреба налаштування параметрів екрану (пропорції).

- 4:3 Letter Box (Рамка 4:3): Дозволяє бачити повноцінне зображення DVD 16:9, навіть якщо екран телевізора має пропорції 3:4. Зверху і знизу екрану з'являться чорні смуги.
- 4:3 Pan&Scan (Кадрування 4:3): Використовується, якщо телевізор традиційного розміру і потрібно відобразити центральну частину екрану 16:9. (Лівий і правий краї зображення будуть обрізані.)
- 16:9 Wide (Широкий 16:9): Можна повністю переглядати зображення 16:9 на широкому телевізійному екрані.

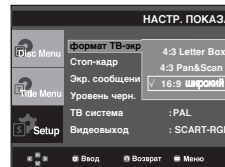

❷ Стоп-кадр (Still Mode)

Цей параметр дозволяє запобігти мерехтінню зображення у нерухомому режимі і чіткіше відобразити дрібний текст.

- Авто (Auto): Якщо вибрано Авто (Auto), режими Поле (Field) / Кадр (Frame) перемикаються автоматично.
- Поле (Field): Слід вибрати цей режим, якщо в автоматичному режимі екран мерехтить.
- Кадр (Frame): Слід вибрати цей режим, якщо потрібно чіткіше роздивитися дрібні літери в автоматичному режимі.

❸ Экр. сообщения (Screen Messages)

Ця функція встановлює для відображення повідомлень на екрані значення Вкл. (On) або Выкл. (Off).

❹ Уровень черн.

Використовується для регулювання яскравості екрану (Увімк. або Вимк.).

⊖ ТВ система (TV System)

- NTSC: Для дисків NTSC
- Якщо телевізійна система має лише відеовхід PAL, необхідно вибрати "PAL". Якщо вибрано "PAL", черезрядковий вихідний сигнал буде у форматі PAL 60 Гц.
- Якщо телевізійна система має лише вхід NTSC, необхідно вибрати "NTSC".
- PAL: Для дисків PAL
- Якщо телевізійна система має лише відеовхід NTSC, необхідно вибрати "NTSC".
- Якщо телевізійна система має лише вхід PAL, необхідно вибрати "PAL".

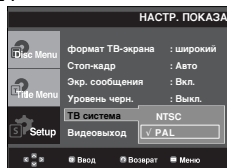

⊖ Вивід відео (Video Output)

Виберіть вихідний канал відеосигналу.

- CVBS -скарт : Оберіть якщо потрібно отримати сигнал V від скарт підключення.
- Вихід SKART-RGB: Якщо потрібно використовувати вихід ід Scart-RGB.
- Якщо натиснути кнопку VIDEO SEL., режим виводу відео змінюватиметься в регулярній послідовності в режимі без диску. (SCART CVBS → SCART RGB)
- Якщо в підменю меню Display Setup (Налаштування зображення) не зробити вибір Да/Нет (Yes/No) впродовж 10 секунд, буде виконано повернення до попереднього меню.

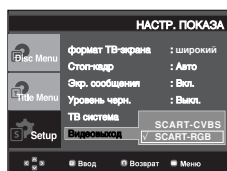

- Якщо вивід відео встановлений неправильно, екран може бути заблокований.
- Коли розподільча здатність змінюється під час відтворення, нормальне зображення може з'явитися за кілька секунд.

Налаштування батьківського контролю

Функція батьківського контролю працює з DVD-дисками, яким присвоєно рівень рейтингу, це дозволяє контролювати типи дисків, які переглядаються в сім'ї. На диску може бути до 8 рівнів рейтингу.

Встановлення рівня рейтингу

1. Натисніть кнопку **MENU** в режимі зупинки.
2. За допомогою кнопок **▲/▼** виберіть пункт **Setup**, потім натисніть **▶** або **ENTER**.

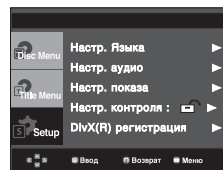

3. За допомогою кнопок **▲/▼** виберіть пункт **Налст. Контроля**, потім натисніть **▶** або **ENTER**.

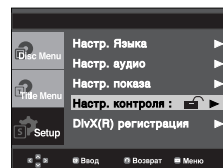

4. Виберіть пункт меню **Возрастная категория** за допомогою кнопок **▲/▼** і натисніть **▶** або **ENTER**.

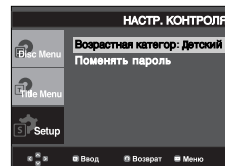

5. Введіть пароль.
 - При автоматичних налаштуваннях, пароль 0000.
 - Для того щоб активувати функцію батьківського контролю змініть пароль 0000 на інший.

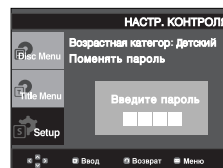

6. Виберіть потрібний рівень рейтингу за допомогою кнопок ▲/▼ і натисніть ► або ENTER.
В прикладі - Встановлення **детский**.

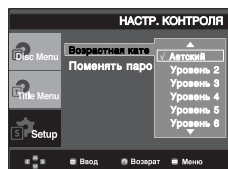

Примітка

- Наприклад, якщо встановлено рівень 6, диски, які мають рейтинг рівня 7 чи 8, не відтворюватимуться. Щоб приховати меню налаштувань, натисніть кнопку MENU.

Зміна паролю

1. Натисніть кнопку **MENU** в режимі зупинки.
2. За допомогою кнопок ▲/▼ виберіть пункт **Setup**, потім натисніть ► або ENTER.

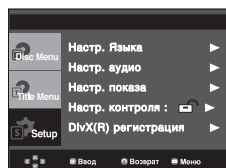

3. За допомогою кнопок ▲/▼ виберіть пункт **Настр. Контроля**, потім натисніть ► або ENTER.

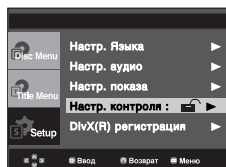

4. Натискайте ▲/▼, щоб вибрати **Поменять пароль**, після чого натисніть ► або ENTER. Введіть новий пароль. Повторно введіть свій новий пароль.

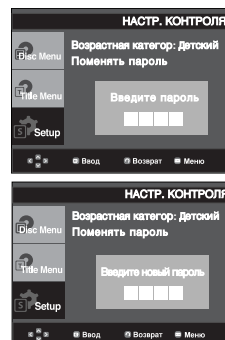
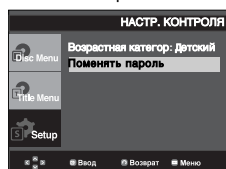

Ukrainian

Примітка

Якщо Ви забули пароль, зверніться до розділу "Забуто пароль" у Посібнику з усунення несправностей.

ДОВІДКОВА ІНФОРМАЦІЯ

Оновлення внутрішнього програмного забезпечення

Вступ

Samsung часто надаватиме оновлення програмного забезпечення для максимального покращення функціональності пристрою через веб-сайт Samsung (www.samsung.com).

Оскільки триває робота над новим особливим кодеком для формату трег4. Вдосконалення залежить від оновленого програмного забезпечення пристрою та програмного забезпечення, яке було встановлене до оновлення.

Як створити диск для оновлення

1. Необхідно завантажити новий файл через Центр завантаження (Download Center) веб-сайту Samsung (www.samsung.com).
2. Запишіть файл на диск за допомогою пристрою CD-RW на комп'ютері.

Примітка

- Пристрій CD-ROM файлової системи рівня ISO
- Кодування ISO 9660
- Завершений, одна сесія
- Низька швидкість запису

Процедура оновлення

1. Відкрийте лоток диску. Помістіть диск в лоток. Закрийте лоток. Відображається вікно Firmware upgrade.

На екрані з'являються можливі варіанти оновлення внутрішнього програмного забезпечення

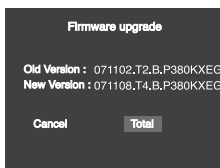

2. Натисніть кнопку ◀▶ для вибору Total, після чого натисніть кнопку ENTER.

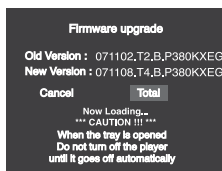

- В процесі запису лоток відкриється автоматично. Вийнявши диск, зачекайте близько 2 хвилин.
 - Якщо оновлення відбулося успішно, то після закриття лотка пристрій вимкнеться і увімкнеться автоматично.
3. Виберіть потрібну мову за допомогою цифрових кнопок.



Примітка

- Якщо вікно SELECT MENU LANGUAGE (Вибір мови меню) не з'являється, зверніться, будь-ласка, до Центру обслуговування Samsung.
- Під час оновлення не виймайте шнур живлення і не натискайте жодних кнопок.
- Процедура оновлення може змінюватися, детальніше дивіться на сайті (www.samsung.com).

Усунення несправностей

Перш, ніж звернутися по допомогу (з усунення несправності) перевірте, будь ласка, наступне.

| Проблема | Дія | Сторінка. |
|--|--|------------------|
| Не працює пульт ДК. | <ul style="list-style-type: none"> Перевірте батареї у пульті дистанційного керування. Можливо, їх потрібно замінити. Використовуйте пульт ДК на відстані до 6 м (20 футів). Вийміть батареї і утримуйте одну або декілька кнопок пульту впродовж кількох хвилин, щоб розрядити мікропроцесор в пульті ДК і перезавантажити його. Вставте батареї на місце та спробуйте ще раз скористатися пультом ДК. | P3 |
| Диск не програвється. | <ul style="list-style-type: none"> Перевірте, чи диск встановлено в лоток логотипом догори. Перевірте цифровий код регіону диска DVD. | P5 |
| 5.1-канальний звук не відтворюється. | <ul style="list-style-type: none"> 5.1-канальний звук відтворюється лише в наступних умовах.: <ol style="list-style-type: none"> До програвача під'єднано відповідний підсилювач Диск записано у стандарті звуку 5.1. Перевірте, чи є на зовнішньому боці диска позначка "5.1 ch". Перевірте підключення та справність аудіосистеми. Чи в меню SETUP (Налаштування) для параметру Audio Output (Аудіовихід) встановлено значення Bitstream (Потік даних)? | P10-11 P24-25 |
| На екрані з'являється піктограма  . | <ul style="list-style-type: none"> Виконання будь-якої функції або операції тимчасово неможливо через те, що: <ol style="list-style-type: none"> На це існує обмеження у програмному забезпеченні DVD. Програмне забезпечення DVD не підтримує цю функцію (напр. зміна кута огляду). Функція недоступна на даний момент. Номер тому або розділу, що Ви запитуєте, або встановлений час пошуку знаходяться поза межами дійсного діапазону. | |
| Не відображається Disk Menu (Меню диска). | <ul style="list-style-type: none"> Перевірте, чи диск має меню. | |
| Режим відтворення відрізняється від того, що було вибрано в меню налаштування. | <ul style="list-style-type: none"> Деякі функції, вибрані в меню Setup (Налаштування), можуть не працювати, якщо відповідна функція не була закодована на диску. | P23-27 |
| Неможливо змінити пропорції екрану. | <ul style="list-style-type: none"> На дисках DVD пропорції екрану зафіксовані. | P25-26 |
| Немає звуку | <ul style="list-style-type: none"> Перевірте, чи в меню Audio Options (Параметри звуку) вибраний правильний цифровий вихід. | P24-25 |
| Екран заблоковано. | <ul style="list-style-type: none"> Вийміть диск і утримуйте кнопку ⏏ понад 5 секунд. Всі параметри будуть очищені до заводських стандартних значень. | P12 |
| Забуто пароль | <ul style="list-style-type: none"> Вийміть диск і утримуйте кнопку ⏏ понад 5 секунд. Всі параметри, включно з паролем, будуть очищені до заводських стандартних значень. Використовуйте лише в разі крайньої необхідності. | P26 |
| У разі виникнення інших проблем. | <ul style="list-style-type: none"> Зверніться до змісту та знайдіть в ньому розділ, в якому пояснюються причини, через які могла виникнути ця проблема, та виконайте надані в цьому розділі вказівки ще раз. Якщо навіть після цього Вам не вдасться усунути несправність, зверніться до найближчого сертифікованого центру обслуговування клієнтів. | |
| Зображення містить шуми або спотворене | <ul style="list-style-type: none"> Перевірте, чи диск не забруднений і не подряпаний. Почистіть диск. | P2 |

Продукти, які підтримуються функцією USB HOST

Запам'ятовуючий пристрій USB

| Brand | Type |
|----------------------------|-----------------------------|
| UMAX Apus 210 | USB 2.0 USB Flash Drive 1GB |
| UMAX Apus 210 | USB 2.0 1GB |
| Sandisk Cruzer Mini | USB 2.0 256MB |
| Sandisk Cruzer Profile | USB 2.0 1GB |
| Sandisk Cruzer Titanium | USB 2.0 1GB |
| Sandisk Cruzer Titanium | USB 2.0 2GB |
| My Flash A Data | USB 2.0 512M |
| My Flash A Data | USB 2.0 1GB |
| AXIA | USB 2.0 512M |
| Easy Disk | USB 2.0 512M |
| A Data Blue | USB 2.0 2GB |
| Kingstone DT Mini Fun | USB 2.0 1GB |
| Kingstone DT Mini Purple | USB 2.0 2GB |
| Kingstone DT Mini Sky Blue | USB 2.0 1GB |
| Kingstone White | USB 2.0 1GB |
| Kingstone Black | USB 2.0 1GB |
| Kingstone | USB 2.0 512MB |
| SONY Micro Vault | USB 2.0 512MB |
| NEXUS | USB 2.0 1GB |
| NEXUS | USB 2.0 2GB |
| Cryptonic Moo | USB 2.0 512MB |
| SKC U-Magic | USB 2.0 1GB |
| SKC U-Magic | USB 2.0 2GB |
| Axzen I-Mirror XM 1GB | USB 2.0 1GB |
| Axzen I-Mirror XM 2GB | USB 2.0 1GB |
| Axzen I-Mirror XM 4GB | USB 2.0 1GB |
| X TICK LG | USB 2.0 2GB |
| Transcend JF V10 | USB 2.0 1GB |
| Transcend JF V10 | USB 2.0 4GB |
| Transcend JF V30 | USB 2.0 2GB |
| Giga Stick | USB 2.0 1GB |
| PQI(Pink) | USB 2.0 1GB |
| PQI(Black) | USB 2.0 2GB |
| PNY Attache | USB 2.0 256MB |
| PNY | USB 2.0 1GB |
| Memorex Traveldrive | USB 2.0 512MB |
| Lexar | USB 2.0 1GB |
| Sony | USB 2.0 128MB |
| Sony | USB 2.0 256MB |
| Netac | USB 2.0 2GB |
| Netac | USB 2.0 4GB |
| Toshiba | USB 2.0 1GB |
| Cunchuzhixing | USB 2.0 512MB |
| Swissbit | USB 2.0 256MB |
| Aomg | USB 2.0 512MB |
| Aomg | USB 2.0 512MB |
| Thunis | USB 2.0 1GB |
| Thunis | USB 2.0 1GB |

| Brand | Type |
|----------------------------|---------------|
| Jingwah | USB 2.0 512MB |
| Longpan | USB 2.0 512MB |
| IBM | USB 2.0 256MB |
| Chenguangkeji | USB 2.0 256MB |
| Lenovo | USB 2.0 256MB |
| Lenovo | USB 2.0 512MB |
| LG | USB 2.0 256MB |
| Toshiba | USB 2.0 256MB |
| Lanma | USB 2.0 128MB |
| Aigo | USB 2.0 128MB |
| Aigo | USB 2.0 4GB |
| Tiang | USB 2.0 128MB |
| Huaren | USB 2.0 128MB |
| Qipan | USB 2.0 128MB |
| Qinghuaputian | USB 2.0 128MB |
| Damuge | USB 2.0 256MB |
| Shenzhoulongpan | USB 2.0 256MB |
| Qinghuatongchuang | USB 2.0 256MB |
| BenQ | USB 2.0 512MB |
| Delux | USB 2.0 512MB |
| Memoright | USB 2.0 512MB |
| Unitbit | USB 2.0 512MB |
| Unitbit | USB 2.0 1GB |
| Kingmax | USB 2.0 512MB |
| Kingmax | USB 2.0 2GB |
| U-Zone | USB 2.0 1GB |
| Greatwall | USB 2.0 256MB |
| Shichuang | USB 2.0 512MB |
| ALLOK | USB 2.0 512MB |
| SSK | USB 2.0 2GB |
| SanDisk | USB 2.0 512GB |
| SanDisk | USB 2.0 2GB |
| Teclast | USB 2.0 4GB |
| Teclast | USB 2.0 512MB |
| Rundisk | USB 2.0 51MB |
| Leidisk | USB 2.0 512MB |
| Hengge | USB 2.0 1GB |
| Bolang | USB 2.0 1GB |
| Zhongji | USB 2.0 2GB |
| Flash Uoyager | USB 2.0 128MB |
| Kingston Data Traveler | USB 2.0 256MB |
| Kingston Data Traveler | USB 2.0 1GB |
| Kingston Data Traveler | USB 2.0 2GB |
| Ants The Technology Leader | USB 2.0 256MB |
| Apacer Handy Steno | USB 2.0 256MB |

Картка флеш-пам'яті

| Brand | Type |
|-------------------------|---------------------|
| KINGMAX SD | 256MB,512MB,1GB,2GB |
| KINGMAX CF | 256MB,512MB |
| KINGMAX MMC | 256MB,512MB,2GB |
| Olympus XD | 256MB,512MB,2GB |
| SanDisk CF | 1GB |
| Sony MS Duo+Adapter | 256MB,512MB |
| Sony MSP | 128MB,256MB,512MB |
| Samsung SM | 64MB |
| KINGMAX Mini SD+Adapter | 256MB |
| KINGMAX RS MMC+Adapter | 256MB |

MP3-плеєр

| Brand | Type |
|--------------------|----------------------|
| Apple Ipod Mini | 4GB HDD MP3 Player |
| Samsung YPT-7Z | 4GB Flash MP3 Player |
| Sony NW-E507 | 1GB Flash MP3 Player |
| Olympus Mrobe 500i | 20GB HDD MP3 Player |
| RCA RD2780 | 20GB HDD MP3 Player |

Цифрова камера

| Brand |
|----------------------|
| Samsung Digimax V700 |
| Pentax Optio S6 |
| Nikon Coolpix P2 |

Пристрій для читання карток пам'яті різних типів

| Brand |
|----------------------------------|
| USB 2.0 9 in 1 Flash Card Reader |
| Apacer |
| SanDisk SDDR-89 |
| ZIO CM-28100 |
| GE HO97949 |

Специфікації

| | | |
|-----------------------|--|--|
| Загальні | Вимоги до живлення | 110-240 змінного струму - 50/60 ̊ |
| | Споживання енергії | 9 Вт |
| | Вага | 1,5 кг |
| | Розміри | 430 мм (Ш) x 207 мм (Г) x 37 мм (В) |
| | Робочий діапазон температур | +5°C~+35°C |
| | Робочий діапазон вологості | 10 %~75 % |
| Диск | DVD (БАГАТОФУНКЦІОНАЛЬНИЙ ЦИФРОВИЙ ДИСК) | Швидкість зчитування:3,49 - 4,06 м/с Приблизний час відтворення (односторонній одношаровий диск):135 хв. |
| | CD : 12 см (КОМПАКТ-ДИСК) | Швидкість зчитування:4,8~5,6 м/с Максимальна тривалість відтворення:74 хв. |
| | CD:8 см (КОМПАКТ-ДИСК) | Швидкість зчитування:4,8~5,6 м/с Максимальна тривалість відтворення:20 хв. |
| Вихід відеосигналу | Комбінований відеосигнал | 1 канал 1,0 Vp-p (при 75 навантаженні Ом) |
| | Гніздо SCART | Червоний (Ч) 0,7 Vp-p (при 75 навантаженні Ом) Зелений (З) 0,7 Vp-p (при навантаженні 75 Ом) Блакитний (Б) 0,7 Vp-p (при 75 навантаженні Ом) Сигнал яскравості: 1,0 Vp-p (при навантаженні 75 Ом) Сигнал кольору:0,3 Vp-p (при навантаженні 75 Ом) |
| Аудіовихід | Гніздо SCART | 2 каналний:L(1/L), R(2/R) |
| | 2 каналний | L(1/L), R(2/R) |
| | *Частотна характеристика | дискретизація 48 кГц:4 Гц~22 кГц дискретизація 96 кГц:4 Гц~44 кГц |
| | *Коефіцієнт "сигнал/шум" | 110 дБ |
| | *Динамічний діапазон | 100 дБ |
| | *Повне нелінійне спотворення | 0,004 % |

*: Номінальні характеристики

- Компанія Samsung Electronics Co., Ltd залишає за собою право змінювати характеристики без повідомлення.

- Вага та розміри приблизні.

Зв'яжіться з SAMSUNG WORLD WIDE

Якщо ви маєте коментрі або питання стосовно виробів компанії Samsung, зв'яжіться з центром підтримки користувачів Samsung.

| Region | Country | Customer Care Center ☎ | Web Site |
|----------------------|----------------------------|--|-----------------------|
| North America | CANADA | 1-800-SAMSUNG(726-7864) | www.samsung.com/ca |
| | MEXICO | 01-800-SAMSUNG(726-7864) | www.samsung.com |
| | U.S.A | 1-800-SAMSUNG(726-7864) | www.samsung.com |
| Latin America | ARGENTINE | 0800-333-3733 | www.samsung.com/var |
| | BRAZIL | 0800-124-421 , 4004-0000 | www.samsung.com |
| | CHILE | 800-SAMSUNG(726-7864) | www.samsung.com/cl |
| | NICARAGUA | 00-1800-5077267 | |
| | HONDURAS | 800-7919267 | |
| | COSTA RICA | 0-800-507-7267 | www.samsung.com/latin |
| | ECUADOR | 1-800-10-7267 | www.samsung.com/latin |
| | EL SALVADOR | 800-6225 | www.samsung.com/latin |
| | GUATEMALA | 1-800-299-0013 | www.samsung.com/latin |
| | JAMAICA | 1-800-234-7267 | www.samsung.com/latin |
| | PANAMA | 800-7267 | www.samsung.com/latin |
| | PUERTO RICO | 1-800-682-3180 | www.samsung.com/latin |
| | REP. DOMINICA | 1-800-751-2676 | www.samsung.com/latin |
| | TRINIDAD & TOBAGO | 1-800-SAMSUNG(726-7864) | www.samsung.com/latin |
| VENEZUELA | 0-800-100-5303 | www.samsung.com/latin | |
| COLOMBIA | 01-8000112112 | www.samsung.com.co | |
| Europe | BELGIUM | 0032 (0)2 201 24 18 | www.samsung.com/be |
| | CZECH REPUBLIC | 844 000 844 Distributor pro Českou republiku: Samsung Zrt., česká organizační složka Vyskočilova 4, 14000 Praha 4 | www.samsung.com/cz |
| | DENMARK | 70 70 19 70 | www.samsung.com/dk |
| | FINLAND | 030-6227 515 | www.samsung.com/fi |
| | FRANCE | 3260 SAMSUNG (€ 0,15/Min), 08 25 08 65 65 (€ 0,15/Min) | www.samsung.com |
| | GERMANY | 01805 - SAMSUNG(726-7864) (€ 0,14/Min) | www.samsung.com |
| | HUNGARY | 06-80-SAMSUNG(726-7864) | www.samsung.com |
| | ITALIA | 800-SAMSUNG(726-7864) | www.samsung.com |
| | LUXEMBURG | 0035 (0)2 261 03 710 | www.samsung.com/be |
| | NETHERLANDS | 0900-SAMSUNG(726-7864) (€ 0,10/Min) | www.samsung.com/nl |
| | NORWAY | 815-56 480 | www.samsung.com/no |
| | POLAND | 0 801 801 881 , 022-607-93-33 | www.samsung.com/pl |
| | PORTUGAL | 80820-SAMSUNG(726-7864) | www.samsung.com/pt |
| | SLOVAKIA | 0800-SAMSUNG(726-7864) | www.samsung.com/sk |
| | SPAIN | 902 10 11 30 | www.samsung.com |
| | SWEDEN | 0771-400 200 | www.samsung.com/se |
| | U.K | 0845 SAMSUNG (7267864) | www.samsung.com |
| | EIRE | 0818 717 100 | www.samsung.com/ie |
| AUSTRIA | 0800-SAMSUNG(726-7864) | www.samsung.com/at | |
| SWITZERLAND | 0800-SAMSUNG(726-7864) | www.samsung.com/ch | |
| CIS | RUSSIA | 8-800-555-55-55 | www.samsung.com |
| | KAZAHSTAN | 8-10-800-500-55-500 | www.samsung.kz |
| | UZBEKISTAN | 8-10-800-500-55-500 | www.samsung.uz |
| | KYRGYZSTAN | 00-800-500-55-500 | |
| | TADJIKISTAN | 8-10-800-500-55-500 | |
| | UKRAINE | 8-800-502-0000 | www.samsung.com |
| | LITHUANIA | 8-800-77777 | www.samsung.lt |
| Asia Pacific | LATVIA | 800-7267 | www.samsung.com/lv |
| | ESTONIA | 800-7267 | www.samsung.ee |
| | AUSTRALIA | 1300 362 603 | www.samsung.com |
| | NEW ZEALAND | 0800SAMSUNG(726-7864) | www.samsung.com/nz |
| | CHINA | 800-810-5858 , 010-6475 1880 | www.samsung.com |
| | HONG KONG | 3698-4698 | www.samsung.com/hk |
| | INDIA | 3030 8282 , 1800 110011 | www.samsung.com |
| | INDONESIA | 0800-112-8888 | www.samsung.com |
| | JAPAN | 0120-327-527 | www.samsung.com/jp |
| | MALAYSIA | 1800-88-9999 | www.samsung.com/my |
| | PHILIPPINES | 1800-10-SAMSUNG(726-7864) | www.samsung.com/ph |
| SINGAPORE | 1800-SAMSUNG(726-7864) | www.samsung.com | |
| THAILAND | 1800-29-3232 , 02-689-3232 | www.samsung.com | |
| TAIWAN | 0800-329-999 | www.samsung.com/tw | |
| VIETNAM | 1 800 588 889 | www.samsung.com | |
| Middle East & Africa | TURKEY | 444 77 11 | www.samsung.com |
| | SOUTH AFRICA | 0860-SAMSUNG(726-7864) | www.samsung.com |
| | U.A.E | 800-SAMSUNG (726-7864), 8000-4726 | www.samsung.com |

Великобританія

Утилізація виробу

(Відходи електронного та електричного обладнання)



Дане позначення на виробі або документації вказує на те, що після закінчення терміну експлуатації виріб не можна утилізувати разом з іншими побутовими відходами. Щоб уникнути потенційно негативного впливу на навколишнє середовище або здоров'я людей через неконтрольовану утилізацію, відокремте даний виріб від інших типів відходів для належної переробки з метою раціонального використання матеріальних ресурсів.

Для отримання детальної інформації про місце та спосіб екологічно безпечної переробки виробу індивідуальним користувачам слід звернутись до торгового представника, у якого вони придбали виріб, або у місцеві органи влади.

Промисловим користувачам необхідно звернутись до постачальника і перевірити умови договору купівлі-продажу. Даний виріб не можна утилізувати разом з іншими комерційними відходами.



Связывайтесь с SAMSUNG по всему миру

Если у вас есть предложения или вопросы по продуктам Samsung,
связывайтесь с информационным центром Samsung.
☎ 8-800-555-55-55 / www.samsung.com

Юридический адрес изготовителя: Самсунг Электроникс Ко., Лтд
Самсунг Мэйн Билдинг. 250-2 Га Тэпанг-Ро, Чунг-Гу, Сеул, Корея



АЯ46

Подлежит использованию по назначению в
нормальных условиях
Срок службы: 7 лет

AK68-01509P-01