

SAMSUNG

SAMSUNG DIGIT^{all}
everyone's invited™

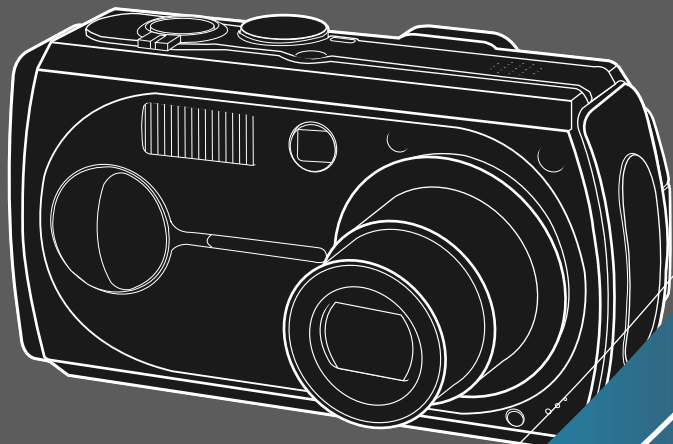

РУССКИЙ ЯЗЫК



SAMSUNG CAMERA

Руководство пользователя ***Digimax V50***

Благодарим за покупку фотокамеры компании Samsung. В данном руководстве излагается порядок пользования фотокамерой, объясняется, как вести фотосъемку, пересылать отснятые снимки и пользоваться прикладным программным обеспечением. Перед началом работы с новой фотокамерой внимательно прочитайте данное руководство.

Краткие инструкции

■ Порядок работы с фотокамерой.

Установите драйвер фотокамеры

Перед подключением фотокамеры к ПК с помощью USB-кабеля следует установить ее драйвер. Установите драйвер фотокамеры, который находится на компакт-диске с программным обеспечением (стр. 101).

Сделайте снимок

Сделайте снимок (стр. 23)

Подсоедините USB-кабель

Подсоедините USB-кабель из комплекта фотокамеры к разъемам USB на ПК и фотокамере (стр. 109).

Проверьте питание фотокамеры

Проверьте питание фотокамеры. Если питание выключено, чтобы включить фотокамеру, нажмите кнопку питания (стр. 29).

Проверка [съемного диска]

Откройте ПРОВОДНИК Windows и найдите [съемный диск] (стр. 110).

- Для воспроизведения видеоклипов, снятых с помощью данной фотокамеры, необходимо использовать проигрыватель QuickTime, находящийся на компакт-диске с программным обеспечением. Приложения, не поддерживающие кодек MPEG-4 (в частности, проигрыватель мультимедиа файлов в Windows), не смогут воспроизвести видеозапись.
- Изображения могут быть повреждены, если для их копирования с карты памяти на ПК используется считыватель карт. При передаче изображений, снятых на фотокамере, не забудьте соединить фотокамеру и ПК USB-кабелем из комплекта поставки. Обращаем ваше внимание на то, что изготовитель не несет ответственности за утрату или порчу изображений на карте памяти вследствие использования считывателя карт.

Содержание

ПОДГОТОВКА

- Знакомство с фотокамерой5
- Описание значков5
- Опасно!6
- Предупреждение6
- Внимание7
- Предупреждение Федеральной комиссии США по связи (FCC)7
- Данная цифровая фотокамера предназначена8
- Комплектация10
- Элементы управления и выполняемые ими функции11
 - Вид спереди и сверху11
 - Вид сзади и снизу12
 - Кнопка КУРСОР/ОК13
 - Дискковый селектор режимов13
- Подключение источников питания16
 - Подключение батарей питания16
 - Извлечение батареи16
 - Использование адаптера переменного тока (SAC-51, DC 5.0V)17
- Как пользоваться картой памяти18
- Как вставить карту памяти20
- Извлечение карты памяти20
- Если фотокамера используется в первый раз21

СЪЕМКА

- Индикатор ЖК-дисплея22
- Начинаем съемку23
- На что нужно обращать внимание при съемке28
- Настройка фотокамеры с помощью кнопок...29
 - Кнопка питания29
 - Кнопка спуска / Переключатель типа Jog...29
 - Кнопка зума W/T29

- Зум БЛИЖЕ30
- Зум ДАЛЬШЕ30
- Кнопка записи звукового комментария / ВВЕРХ32
 - Запись звукового комментария.32
- Кнопка Макро / ВНИЗ (наводка на резкость)33
- Блокировка автофокусировки34
- Кнопка ФОТОВСПЫШКА / ВЛЕВО35
- Кнопка Автоспуск / Съемка с пультом ДУ / Вправо37
- Кнопка MENU/OK (МЕНЮ/ОК)39
- Кнопка S39
- Кнопка ЖКД46
- Кнопка блокировки автоэкспонирования AEL.....46
- Настройка фотокамеры с помощью ЖК-дисплея47
- Работа с меню49
- Размер49
- Качество50
- Экспозамер51
- Эффект.....51
- Резкость52
- Непрерывная съемка52
- Сохранение/Загрузка конфигурации фотокамеры (Мои настройки)53
- Сюжет54

ВОСПРОИЗВЕДЕНИЕ

- Включение режима воспроизведения...55
 - Воспроизведение фотоснимка55
 - Воспроизведение видеоклипа56
 - Воспроизведение звукозаписи56
- Индикаторы ЖК-дисплея57
- Настройка фотокамеры с помощью кнопок58
- Кнопка Эскиз /Увеличение58

Содержание

- Кнопка записи звукового комментария/ВВЕРХ59
- Кнопка Воспроизведение и Пауза/ Вниз 60
- Кнопки ВЛЕВО/ВПРАВО/ MENU/ ОК ...61
- Кнопка ЖКД61
- Кнопка Удалить62
- Кнопка КОПИРОВАНИЕ63
- Настройка воспроизведения с помощью ЖК-дисплея64
- Удаление изображений66
- Копирование снимков67
- Защита изображений от удаления68
- Включение слайд-шоу69
- Изменить размер70
- Поворот изображения71
- DPOF71
- DPOF: СТАНДАРТ72
- DPOF : ИНДЕКС72
- DPOF: ФОРМАТ ОТПЕЧАТКА73
- DPOF : ОТМЕНИТЬ73
- PictBridge74
- Режим PictBridge: выбор изображения 75
- Режим PictBridge: настройка печати ...76
- Режим PictBridge: печать снимков77
- Режим PictBridge: ПЕЧАТЬ DPOF78
- Режим PictBrige: СБРОС78
- Яркость ЖКД85
- Выбор видеосигнала на выходе86
- Быстрый просмотр.....87
- Подключение внешнего устройства (USB)87
- Инициализация (сброс всех установок)...88
- Выбор карты88
- Меню МОЯ НАСТРОЙКА СЪЕМКИ89
- Графическая заставка89
- Звуковая заставка.....90
- Звук при нажатии кнопки спуска90
- Важные замечания91
- Предупреждающий индикатор93
- Перед тем как обратиться в центр обслуживания94
- Технические характеристики97

ПРОГРАММНОЕ ОБЕСПЕЧЕНИЕ

- Замечания по установке программного обеспечения99
- Системные требования99
- Об установке программного обеспечения100
- Установка прикладной программы.....101
- Включение режима ПК109
- Удаление USB-драйвера для Windows 98SE112
- Съёмный диск113
- Отключение съёмного диска114
- Установка драйвера USB на компьютере Macintosh115
- Использование драйвера USB для MAC.....115
- Digimax Viewer 2.1116
- Работа с Photo Impression117
- Часто задаваемые вопросы (FAQ)119

НАСТРОЙКА

- Меню настроек79
- Имя файла80
- Автоматическое выключение.....81
- Язык82
- Форматирование карты памяти.....82
- Настройка Даты/ Времени/ Формата дата83
- Впечатывание записанной даты83
- Световые индикаторы84
- Звук85

Знакомство с фотокамерой

Благодарим за покупку цифровой фотокамеры компании Samsung.

- Перед началом работы с камерой внимательно прочитайте данное руководство пользователя.
 - При обращении в сервисный центр возьмите с собой фотокамеру и принадлежности, вызвавшие неполадки в ее работе (например, батареи, карту памяти и т.п.)
 - Во избежание неприятных неожиданностей убедитесь, что фотокамера работает нормально, до ее планируемого использования - в поездке, на важном мероприятии и т.п. Компания Samsung camera не несет ответственности за любые потери и убытки, которые могут возникнуть вследствие неисправности фотокамеры.
 - Храните данное руководство в надежном месте.
- * Microsoft Windows и логотип Windows являются зарегистрированными товарными знаками корпорации Microsoft в США и/или других странах.
- * Apple, Mac и логотип QuickTime являются зарегистрированными товарными знаками компании Apple computer.
- * Memory Stick Duo является зарегистрированным товарным знаком корпорации Sony.
- * Все торговые марки и наименования изделий, упомянутые в данном руководстве, являются зарегистрированными товарными знаками, находящимися в собственности соответствующих компаний.

Описание значков

Данное руководство содержит инструкции, которые помогут вам работать с фотокамерой правильно, соблюдая меры безопасности. Это поможет вам предотвратить риск возникновения опасности для здоровья окружающих.



ОПАСНО!

Знак "ОПАСНО!" указывает на опасную для жизни ситуацию, которая, если ее не предотвратить, может привести к летальному исходу или тяжелым телесным повреждениям.



ПРЕДУПРЕЖДЕНИЕ

Знак "ПРЕДУПРЕЖДЕНИЕ" указывает на потенциально опасную ситуацию, которая, если ее не предотвратить, может привести к летальному исходу или тяжелым телесным повреждениям.



ВНИМАНИЕ

Знак "ВНИМАНИЕ" указывает на потенциально опасную для жизни ситуацию, которая, если ее не предотвратить, может привести к легким или средним телесным повреждениям.

Опасно!

- Не пытайтесь переделать данную фотокамеру. Это может привести к возгоранию, телесным повреждениям, поражению электрическим током или причинить значительный ущерб вам или фотокамере. Внутренний осмотр, обслуживание и ремонт должны выполняться дилером или в центре по обслуживанию фототехники компании Samsung.
- Во избежание взрыва не используйте данное изделие в непосредственной близости от горючих и взрывоопасных газов.
- Не пользуйтесь фотокамерой при попадании в нее жидкости или посторонних предметов. Выключите фотокамеру и затем отсоедините источник питания (батареи или адаптер переменного тока). Обратитесь к дилеру или в центр по обслуживанию фототехники компании Samsung. Прекратите пользоваться фотокамерой, так как это может привести к возгоранию или поражению электрическим током.
- Не вставляйте и не опускайте металлические или легковоспламеняющиеся посторонние предметы в фотокамеру через функциональные проемы, например, отсеки для карты памяти или батарей. Это может привести к пожару или поражению электрическим током.
- Не касайтесь фотокамеры влажными руками. При этом может возникнуть опасность поражения электрическим током.

Предупреждение

- Не пользуйтесь фотовспышкой в непосредственной близости от людей или животных. Срабатывание вспышки на очень близком расстоянии от глаз может повредить зрение.
- Во время съемки не направляйте объектив фотокамеры прямо на сильный источник света. Вы можете нанести непоправимый ущерб фотокамере или собственному зрению.
- В целях безопасности храните данное изделие и принадлежности к нему в недоступном для детей и животных месте во избежание таких несчастных случаев, как:
 - проглатывание батарей или небольших принадлежностей фотокамеры. При несчастном случае незамедлительно обращайтесь к врачу.
 - Движущиеся части фотокамеры могут причинить телесные повреждения.
- В течение продолжительной эксплуатации батареи и фотокамера могут нагреться, что может привести к неполадкам в работе фотокамеры. В этом случае оставьте фотокамеру на несколько минут в нерабочем состоянии, чтобы она охладилась.
- Не заряжайте батареи, не подлежащие зарядке. Это может привести к взрыву.
- Не оставляйте фотокамеру в местах, подверженных действию крайне высоких температур, например, в закрытом автомобиле, под прямым солнечном светом или в других местах со значительными колебаниями температуры. Высокая температура может повредить детали фотокамеры и вызвать возгорание.
- Ничем не накрывайте работающую фотокамеру или включенный адаптер переменного тока. Это может привести к повышенному тепловыделению и порче корпуса фотокамеры или вызвать возгорание. Всегда пользуйтесь фотокамерой и ее принадлежностями в хорошо проветриваемом месте.

Внимание

- Протечка, перегрев или взрыв батарей могут стать причиной возгорания или телесных повреждений.
 - Используйте батареи, которые соответствуют требованиям для данной фотокамеры.
 - Не замыкайте батареи накоротко, не допускайте их нагрева, не бросайте после использования в огонь.
 - Убедитесь, что соблюдена полярность подключения батарей.
- Если вы не собираетесь работать с фотокамерой долгое время, извлеките из нее батареи. Батареи могут протечь, при этом едкий электролит может нанести фотокамере непоправимый ущерб.
- Не включайте фотовспышку, если она соприкасается с рукой или какими-либо предметами. Не дотрагивайтесь до фотовспышки после продолжительной работы с ней. Это может привести к ожогу.
- Не перемещайте включенную фотокамеру, если к ней подключен адаптер переменного тока. После работы с фотокамерой всегда выключайте питание перед отсоединением шнура адаптера переменного тока от сетевой розетки. Перед перемещением фотокамеры убедитесь, что отсоединены все шнуры и кабели. В противном случае возможно их повреждение и, как следствие, возгорание и поражение электрическим током.
- Можно использовать одноразовые сухие элементы, однако они обладают малым сроком службы из-за небольшой собственной емкости. Рекомендуем использовать аккумуляторные батареи, обладающие большей емкостью и более долгим сроком службы по сравнению с обычными батареями. (Аккумуляторные батареи обычно продаются только в специализированных магазинах).

Предупреждение Федеральной комиссии США по связи (FCC)

- Данное устройство было испытано в соответствии с ограничениями для цифровых устройств класса В согласно пункту 15 правил FCC. Данные ограничения направлены на защиту от вредных помех в установках коммерческого назначения. Данное устройство генерирует, поглощает и способно излучать колебания высокой частоты. Если установка и эксплуатация изделия не проведены в соответствии с данными указаниями, возможно появление вредных помех для радиосвязи. Мы не гарантируем полного отсутствия помех. Если во время работы данного устройства возникнут помехи, сделайте следующее:
 - Измените местоположение и направление антенн.
 - Увеличьте расстояние между фотокамерой и устройством, испытывающим воздействие помех.
 - Используйте другую сетевую розетку, расположенную дальше от устройства, испытывающего воздействие помех.
 - Свяжитесь с представителем компании Samsung или любым радиоинженером.
- Данное устройство соответствует пункту 15 правил FCC.
- Изменения или модификации, не санкционированные в прямой форме уполномоченной на то стороной, могут повлечь за собой аннулирование прав пользователя на эксплуатацию данного оборудования.

Данная цифровая фотокамера предназначена



Для печати изображений с помощью специального принтера, DPOF- и PictBridge-совместимых принтеров, а также фотомашин с функцией DPOF (см. стр. 71~78).



Для просмотра изображений на экране телевизора (см. стр. 86).



Для передачи файлов изображений с фотокамеры на ПК (см. стр. 110).



Для фотосъемки (см. стр. 23~54).



Для редактирования изображений на ПК (см. стр. 117).

Данная цифровая фотокамера предназначена



Для создания цифрового фотоальбома.

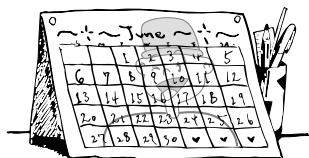

Для съемки автопортрета и использования изображения для собственного календаря.



Для записи речи
(см. стр. 25).

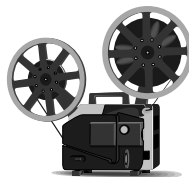

Для записи видеоклипов
(см. стр. 26).



Для создания уникальной оберточной бумаги с вашими цифровыми снимками.



Для создания уникальной оберточной бумаги с вашими цифровыми снимками.

Комплектация

Перед началом работы проверьте комплектацию данного изделия.

отмеченные принадлежности приобретаются дополнительно.

Цифровая фотокамера



Чехол



Аудио-
видеокабель



USB-кабель



Ремень для
переноски



Руководство
пользователя



Гарантийный талон



Компакт-диск с
программным обеспечением



Пульт дистанционного
управления



Карта памяти SD



Карта памяти Memory
Stick Duo



Адаптер переменного
тока (SAC-51, 5.0V)



2 щелочные батареи
питания типа AA



Digimax Power Pack: SLB-1437 A-KIT

Зарядное устройство
(SBC-L2)



Аккумуляторная
батарея



Шнур питания



Комплект устройств питания Digimax I-Pack: SBP-1303 KIT

Зарядное
устройство



Аккумуляторная
батарея



Шнур питания



Элементы управления и выполняемые ими функции

Вид спереди и сверху

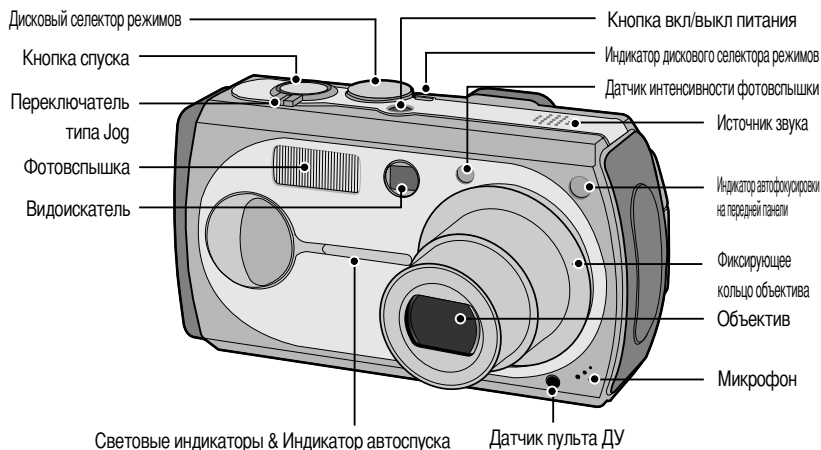

* Насадки-конверторы SCL-T3755/W3755 и переходное кольцо-адаптер SLA-3537 спроектированы для цифровых фотокамер Digimax. В зависимости от модели фотокамеры они могут приобретаться дополнительно. Их можно найти в местной сети розничной торговли. Дополнительная информация приведена на стр. 31 прилагаемого руководства.

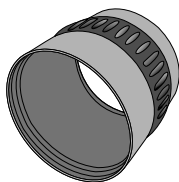

Переходное кольцо-адаптер

- Наименование модели: SLA-3537
- Используется для крепления насадок-конверторов к фотокамере.

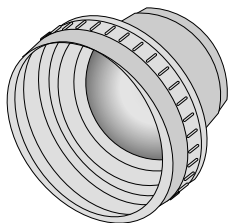

Длиннофокусная насадка.

- Наименование модели: SCL-T3755
- Увеличивает фокусное расстояние объектива фотокамеры в 1,7 раза.

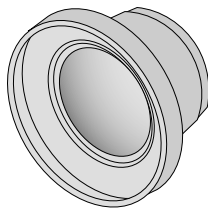

Короткофокусная насадка.

- Наименование модели: SCL-W3755
- Увеличивает фокусное расстояние объектива фотокамеры в 0,7 раза.

Элементы управления и выполняемые ими функции

Вид сзади и снизу

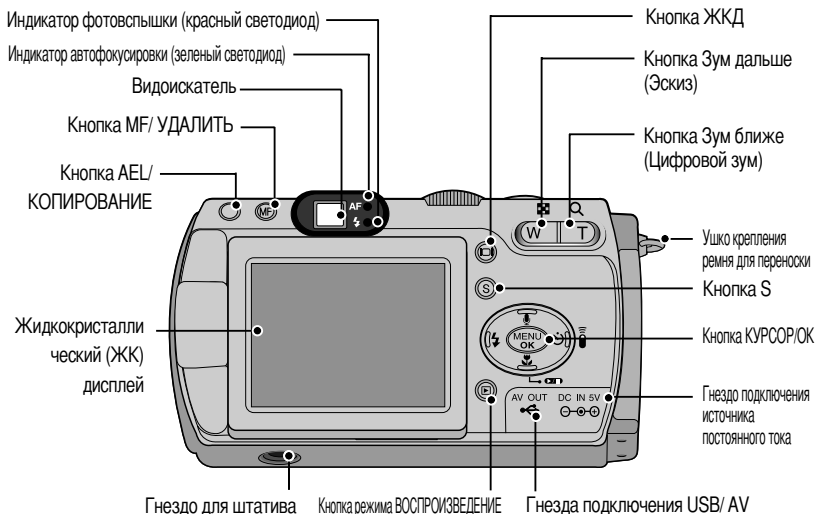

* При съемке с цифровым зумом изображение на ЖК-дисплее может отличаться от видимого в видоискателе. Композиция кадра на снимке будет такой, какой вы ее видите на ЖК-дисплее.

ПОДСКАЗКА

- Выключайте ЖК-дисплей, когда фотокамера не используется.
- Поворачивая ЖК-дисплей, избегайте чрезмерных усилий во избежание его поломки.
Диапазон поворота : 180 град. в горизонтальной плоскости.
180 град. вперед и 90 град. назад (в открытом состоянии).

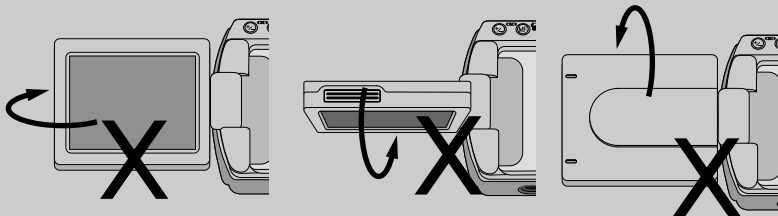

Не переворачивайте и не изгибайте ЖК-дисплей в направлении стрелки.

Элементы управления и выполняемые ими функции

Кнопка КУРСОР/ОК

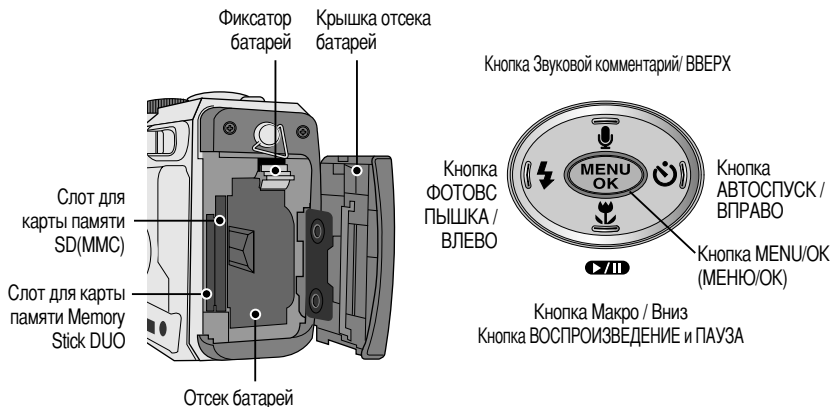

Дисковый селектор режимов

■ Необходимый режим работы выбирается при помощи дискового селектора режимов, расположенного в верхней части фотокамеры. Данная цифровая фотокамера позволяет вести съемку в 8 режимах. Они перечислены ниже.

● Режим АВТО

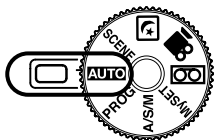

Выберите данный режим для удобства и простоты съемки с минимальным вмешательством снимающего в процесс фотографирования.

● Режим ПРОГРАММА

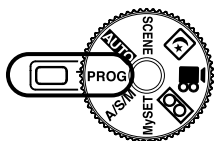

При выборе автоматического режима съемки всегда устанавливаются оптимальные настройки фотокамеры. Вы также можете вручную настроить все функции, кроме диафрагмы и выдержки.

Элементы управления и выполняемые ими функции

● Режим A/S/M (Д/В/Р)

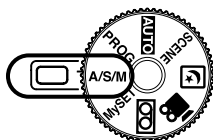

В режиме ASM (Д/В/Р) можно установить диафрагму и выдержку от руки.

- A : приоритет диафрагмы
- S : приоритет Выдержки
- M : настройка от руки

● Режим МОИ НАСТРОЙКИ

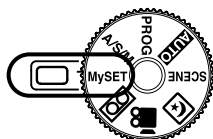

Данный режим позволяет сохранить часто используемые при съемке настройки для их использования в будущем.

● Режим ЗАПИСЬ ЗВУКА

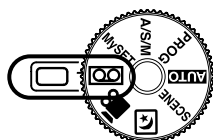

Продолжительность записи звука ограничена доступным объемом памяти (до 1 часа).

- Тип файла для записи звука: *.wav

● Режим ВИДЕО

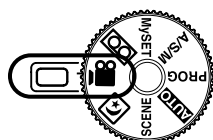

Продолжительность съемки видеоклипа ограничена доступным для записи временем, обусловленным емкостью памяти.

- Размер изображения : 640x480, 320x240 (по выбору пользователя)
- Формат видеофайлов : *.mov

● Режим НОЧНАЯ СЪЕМКА

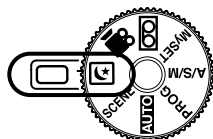

Этот режим используется при съемке в темное время или при съемке объектов на темном фоне.

● Режим СЮЖЕТ

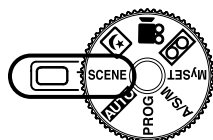

С помощью данного меню можно легко выбрать оптимальные настройки для различных вариантов съемки: портрет, фотосъемка детей, пейзажа, макросъемка, съемка на закате, на рассвете, при встречном свете, во время фейерверка, на пляже или на снегу.

Элементы управления и выполняемые ими функции

■ Индикатор функций фотокамеры & Индикатор автоспуска

Функция	Описание
Питание включено	Синий индикатор загорается и гаснет, когда камера готова к съемке
После того как снимок сделан.	Синий индикатор мигает один раз
Во время видеосъемки.	Синий индикатор мигает с интервалом в 1 сек
Во время записи звука.	Синий индикатор мигает с интервалом в 1 сек
После выбора режима Съемка с пультом ДУ.	Синий индикатор мигает с интервалом в 1 сек
Во время съемки с автоспуском.	Первые 7 сек светодиод мигает с интервалом в 1 сек. В течение последних 3 сек индикатор быстро мигает с интервалом в 0,25 сек. * При использовании автоспуска индикатор будет срабатывать, даже если он был отключен в меню настроек. (При автоспуске через 10 сек; см. стр. 37)

■ Индикатор автофокусировки

Цвет	Состояние	Состояние фотокамеры
Зеленый	Мигает	Режим Съемка (кнопка спуска слегка нажата): нет фокусировки Режим ПК: идет передача данных
	Вкл	Режим Съемка (кнопка спуска слегка нажата): произведена наводка на резкость. Режим ПК: если подключен USB-кабель.

■ Индикатор дискового селектора режимов.

Цвет	Состояние	Состояние фотокамеры
Зеленый	Вкл	ЖК-дисплей отключен кнопкой ЖКД.

■ Индикатор фотовспышки

Цвет	Состояние	Состояние фотокамеры
Красный	Мигает	Когда фотовспышка заряжается
	Вкл	Фотовспышка готова к работе

■ Значки режимов

РЕЖИМ	АВТО	ПРОГРАММА	A/S/M			МОИ НАСТРОЙКИ	ЗАПИСЬ ЗВУКА	ВИДЕО	НОЧНАЯ СЪЕМКА	ВОССТАНОВЛЕНИЕ
Значок										
РЕЖИМ	СЮЖЕТ									
	ПОРТРЕТ	ДЕТИ	ПЕЙЗАЖ	МАКРОСЪЕМКА	ЗАКАТ	РАССВЕТ	ВСТРЕЧНЫЙ СВЕТ	ФЕЙЕРВЕРК	ПЛЯЖ ИЛИ СНЕГ	
Значок										

Подключение источников питания

- Электропитание фотокамеры осуществляется двумя способами – с помощью батарей либо адаптера переменного тока (100 ~ 250 В перем./ 5 В 2,0 А пост.)
- Для электропитания цифровой фотокамеры рекомендуется использовать батареи, хранившиеся после выпуска не более 1 года. Типы батарей указаны ниже.

Не подлежащие зарядке батареи : тип AA - щелочные (большой емкости), никель-марганцевые (большой емкости), никель-цинковые (большой емкости), литиевые

Тип CR-V3 - литиевые

Аккумуляторные батареи : тип AA - никель-металлогидридные (емкостью свыше 2300 мА ч), никель-кадмиевые (емкостью свыше 1100 мА ч)

Тип CR-V3 - SBP-1303

Эксклюзивная батарея - SLB-1437

Подключение батарей питания

: Если после подключения батарей фотокамера не включается, проверьте полярность их подключения (+ и -).

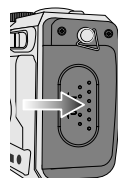
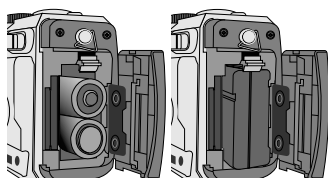
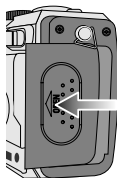

1. Сдвиньте крышку отсека батарей в направлении стрелки и откройте ее.
2. Вставьте батареи, соблюдая полярность подключения (+ / -).
3. Чтобы закрыть крышку отсека батарей, сдвиньте ее до щелчка.

Извлечение батареи

: Извлекайте аккумуляторную батарею SLB-1437 в следующей последовательности.

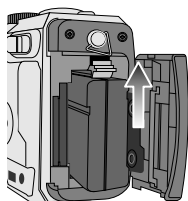

1. Выключите питание фотокамеры. Откройте крышку отсека батарей и сдвиньте фиксатор. Батарею можно вынимать.
2. Извлеките батарею и закройте крышку отсека.

- Состояние батареи отображается тремя значками на ЖК-дисплее.

Индикатор батарей питания			
Состояние батарей питания	Батареи полностью заряжены	Приготовьте новые батареи	Батареи питания разряжены. Замените их на новые

Подключение источников питания

ПОДСКАЗКА

Важные сведения по использованию батарей питания

- В случае использования щелочных батарей выбирайте батареи большой номинальной емкости. Не используйте щелочные батареи обычного типа.
- Выключайте питание, если фотокамера не используется.
- Не заряжайте батареи, не подлежащие зарядке. Это может стать причиной взрыва.
- Отключите батареи, если вы не будете пользоваться фотокамерой долгое время. Батареи, если их оставить внутри фотокамеры, со временем могут потерять заряд, а также потечь.
- Советуем использовать ЩЕЛОЧНЫЕ батареи большой емкости, поскольку солевые батареи не обеспечивают необходимой мощности разряда.
- Низкая температура (ниже 0°C) может повлиять на работу батарей и уменьшить срок их действия.
- Емкость батарей обычно восстанавливается при нормальной температуре.
- Не подключайте старые и новые батареи одновременно.
- После продолжительной работы корпус фотокамеры может нагреться. Это совершенно нормально.
- Если после нажатия кнопки питания индикаторы мигают один раз, но фотокамера при этом не включается, это свидетельствует о том, что батарея истощена. В таком случае замените батарею.

Использование адаптера переменного тока (SAC-51, DC 5.0V)

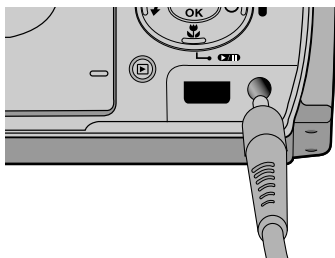

Если поблизости имеется сетевая розетка, адаптер переменного тока (SAC-51, DC 5.0V) позволит вам пользоваться фотокамерой продолжительное время. Подсоедините штеккер адаптера к предназначенному для него гнезду на фотокамере (DC IN 5,0V). При использовании адаптера переменного тока извлеките из фотокамеры батареи.

ОПАСНО!

- Всегда выключайте фотокамеру перед отключением адаптера переменного тока от сети.
- При использовании любым устройством, работающим от сети, важно соблюдать технику безопасности. Не допускайте попадания воды на фотокамеру или адаптер, а также проникновения внутрь металлических предметов.
- Убедитесь, что характеристики адаптера переменного тока (SAC-51, DC 5.0V) соответствуют техническим требованиям данной фотокамеры. В противном случае вы теряете право на гарантию.

Как пользоваться картой памяти

Обращение с картой памяти

- Перед первым использованием вновь приобретенной карты памяти обязательно отформатируйте ее (см. стр. 82); также не забудьте отформатировать карту памяти, если данные на ней не читаются фотокамерой или какие-то изображения были записаны на другой фотокамере.
- Выключайте питание фотокамеры, когда вы вставляете или извлекаете карту памяти
- Характеристики карты памяти ухудшаются при ее многократном использовании. В этом случае необходимо приобрести новую карту. Гарантия компании Samsung не распространяется на износ карты памяти.
- Карта памяти – сложное электронное устройство. Не сгибайте и не роняйте ее, не подвергайте сильным ударам.
- Не храните карту памяти в зоне действия сильного электрического или магнитного поля – например, возле акустической системы или телевизора.
- Не используйте и не храните карту в экстремальных температурных условиях.
- Не допускайте загрязнения карты памяти или попадания на нее жидкости. Если это произойдет, протрите карту начисто мягкой тканью.
- Если карта памяти не используется, храните ее в оригинальной упаковке.
- Интенсивное использование карты памяти приводит к ее нагреву. Это совершенно нормально.
- Не используйте карту памяти от другой модели цифровой фотокамеры или другого устройства чтения карт памяти.
- Не используйте карту памяти, отформатированную на другой модели цифровой фотокамеры или на другом устройстве чтения карт памяти.

Сохранность данных на карте памяти

- Записанные данные могут быть повреждены в следующих случаях:
 - Когда карта памяти используется неправильно.
 - Если во время записи, удаления (форматирования) или чтения данных выключить питание или извлечь карту памяти.
- Компания Samsung не несет ответственности за потерю данных.
- Рекомендуем копировать важные данные с карты памяти на другие носители, например, дискеты, жесткие диски, компакт-диски и т.п.
- Если свободной памяти недостаточно: при нажатии кнопки спуска появится сообщение [НЕТ МЕСТА!] и камера работать не будет. Чтобы увеличить свободную память фотокамеры, замените карту памяти или удалите ненужные снимки, хранящиеся в памяти.

Как пользоваться картой памяти

ПОДСКАЗКА

- Фотокамера автоматически выключится, если открыть отсек для батарей при включенном электропитании. (Кроме батареи эксклюзивного типа SLB-1437)
- Не извлекайте карту памяти, когда мигает индикатор автофокусировки (зеленый), так как это может повредить записанные на нее данные.

- В данной фотокамере можно использовать следующие карты памяти: SD, MMC (мультимедийная карта), а также Memory Stick Duo. О том, как пользоваться картами памяти MMC и Memory Stick Duo, рассказывается в прилагаемом руководстве.

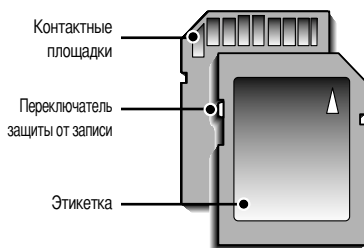

[Карта памяти SD (Secure Digital)]

На карте памяти SD имеется переключатель защиты от записи, не позволяющий удалить изображения или форматировать карту.

Если переключатель на карте памяти SD сдвинуть вниз, то данные будут защищены. Если переключатель сдвинуть вверх, то защита данных будет отменена.

Перед началом съемки сдвиньте вверх переключатель на карте памяти SD.

- При использовании карты памяти SD емкостью 32 Мб можно записать следующее количество изображений. (Приведены ориентировочные цифры). Приведенные цифры являются приблизительными, так как на размер изображения могут влиять, например, характеристики объектов съемки.

Размер записанного изображения	TIFF	ОТЛИЧНОЕ	ХОРОШЕЕ	НОРМА	30 FPS	15FPS	
Фото- емка	2592X1944	1	11	23	35	-	-
	2272X1704	2	15	30	45	-	-
	2048X1536	3	18	36	53	-	-
	1600X1200	5	30	61	91	-	-
	1024X768	12	70	130	183	-	-
	640X480	29	183	305	457	-	-
Видео- лип	640X480	-	-	-	1MIN 50SEC	3MIN 35SEC	
	320X240	-	-	-	3MIN 35SEC	6MIN 47SEC	

Как вставить карту памяти

1. Выключите питание фотокамеры и откройте крышку отсека для батарей, сдвинув ее по направлению стрелки и затем откинув вверх.

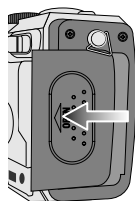

2. Вставьте карту памяти SD лицевой стороной к передней панели фотокамеры (к объективу), контакты карты должны быть обращены в сторону задней панели (ЖК-дисплея), затем задвиньте карту памяти в слот до щелчка.

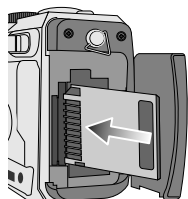

- * Чтобы правильно вставить карту памяти Memory Stick Duo, следите, чтобы контакты были обращены вверх (в сторону объектива). Никогда не пытайтесь вставить карту памяти Memory Stick Duo в слот для карты памяти SD.

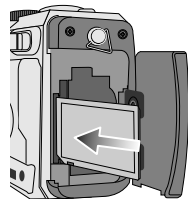

3. Чтобы закрыть крышку отсека батарей, сдвиньте ее до щелчка. Если карта памяти входит с трудом, не вставляйте ее с силой. Проверьте направление установки и затем вставьте карту правильно. Вы можете повредить слот для карты памяти, если вставляете карту не тем концом.

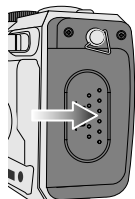

Извлечение карты памяти

1. С помощью кнопки питания выключите фотокамеру. Откройте крышку отсека батарей, нажмите на карту памяти, как показано на рисунке, и отпустите.
2. Извлеките карту памяти и закройте крышку отсека.

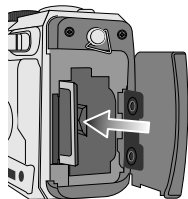

Если фотокамера используется в первый раз

■ При включении фотокамеры в первый раз на ЖК-дисплее появится меню настройки даты, времени и языка. После настройки даты, времени и языка данное меню больше не появится. Перед началом работы с фотокамерой произведите настройку даты, времени, языка.

● Настройка даты, времени и формата даты

1. С помощью кнопок ВВЕРХ/ ВНИЗ выберите меню [DATE.TIME] и нажмите кнопку ВПРАВО.
2. С помощью кнопок Вверх/Вниз/Влево/Вправо выберите нужное субменю и нажмите кнопку ОК.

Кнопка ВПРАВО : выбирает ГОД/ МЕСЯЦ/ ДЕНЬ/ ЧАС/ МИНУТУ/
ФОРМАТ ДАТЫ

Кнопка ВЛЕВО : сдвигает курсор к главному меню [DATE.TIME], если курсор находится на первом пункте меню настройки даты и времени. Во всех остальных случаях курсор просто сдвигается влево от текущей позиции.

Кнопки ВВЕРХ/ ВНИЗ: изменяют значение каждой настройки.

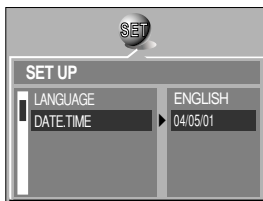

● Выбор языка

1. С помощью кнопок ВВЕРХ/ ВНИЗ выберите меню [LANGUAGE] и нажмите кнопку ВПРАВО.
2. С помощью кнопок ВВЕРХ/ВНИЗ выберите нужное субменю и нажмите кнопку ОК. Чтобы по окончании настройки выйти из меню, дважды нажмите кнопку MENU.



ПОДСКАЗКА

● Поддерживаются следующие языки.

Тип А: английский, французский, немецкий, испанский, итальянский, голландский и португальский.

Тип В: английский, корейский, китайский континентальный, китайский (Тайвань), датский, шведский, тайский и малайский.

● Выбранная настройка языка сохраняется, даже если выключить и снова включить фотокамеру.

Индикатор ЖК-дисплея

- На ЖК-дисплее отображается информация о выбранных при съемке функциях и настройках.

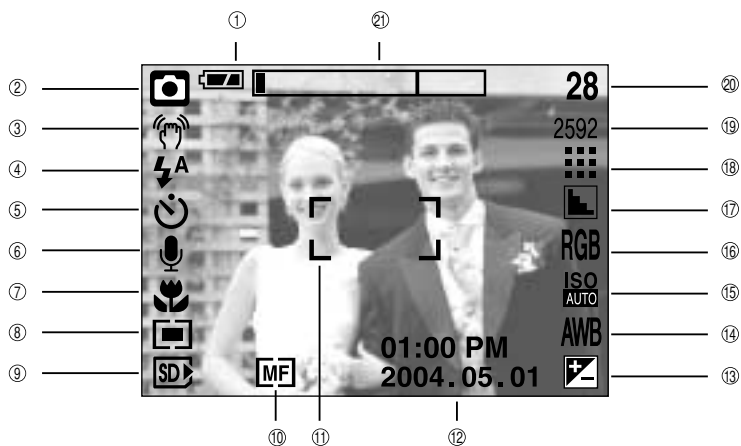

[Изображение и состояние]

No.	Описание	Значки	Страница
1	Батарея		стр.16
2	Режим записи		стр.13~14
3	Предупреждение о вибрации фотокамеры		стр.28
4	Фотовспышка		стр.35
5	Время срабатывания автоспуска		стр.37
6	Звуковой комментарий		стр.32
7	Макро		стр.33
8	Экспомер		стр.51
9	Индикатор карты памяти SD/MS DUO		
10	Автофокусировка от руки/ при непрерывной съемке.		стр.45
11	Рамка автофокусировки		
12	Дата / час	2004.05.01 01:00 PM	
13	Коррекция экспозиции		стр.40

Индикатор ЖК-дисплея

14	Баланс белого		стр.41
15	ISO	ISO AUTO 400 200 100 50	стр.42
16	RGB	RGB	стр.42
17	Резкость		стр.52
18	Качество изображения	TIFF	стр.50
19	Размер изображения / Непрерывная съемка	2592, 2272, 2048, 1600, 1024, 640 /	стр.49
20	Количество оставшихся для съемки кадров	28	
	Доступное время для записи (видео/звук)	00:01:30/ 01:00:00	
21	Полоса оптического/цифрового зума		

Начинаем съемку

■ Съемка в режиме АВТО (**AUTO**)

1. Вставьте батареи. (стр. 16). Подключите батареи, соблюдая полярность подключения (+ / -).
2. Вставьте карту памяти (стр. 20).
3. Закройте крышку отсека для батарей.
4. Нажмите кнопку питания, чтобы включить фотокамеру.
(Если дата/время отображаются на ЖКД неправильно, заново установите их перед началом съемки.)
5. Поворотом селектора режимов выберите режим АВТО.
6. Направьте фотокамеру на объект съемки и скомпонуйте кадр с помощью видоискателя или ЖК-дисплея.
7. Чтобы сделать снимок, нажмите кнопку спуска.

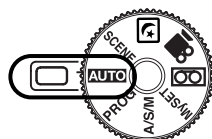

[Режим АВТО]

ПОДСКАЗКА

- Если при нажатии кнопки спуска до половины хода рамка автофокусировки становится красной, фотокамеру невозможно сфокусировать на объекте. В этом случае невозможно сделать четкий снимок.

Начинаем съемку

■ Работа в режиме ПРОГРАММА (PROG)

При выборе автоматического режима съемки всегда устанавливаются оптимальные настройки фотокамеры. Вы также можете вручную настроить все функции, кроме диафрагмы и выдержки. Шаги 1-4 аналогичны описанным в рекомендациях для режима АВТО.

5. Поворотом селектора режимов выберите режим ПРОГРАММА.

6. С помощью кнопки Menu можно сделать следующие настройки: размер изображения (стр. 49), качество (стр. 50), способ экспозамера (стр. 51), эффекты (стр. 51), резкость (стр. 52), непрерывная съемка (стр. 52), а также сохранить выбранные параметры режима Мои настройки (стр. 53).

7. Направьте фотокамеру на объект съемки и скомпонуйте кадр с помощью видоискателя или ЖК-дисплея.

8. Чтобы сделать снимок, нажмите кнопку спуска.

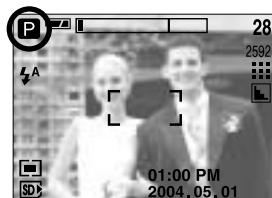
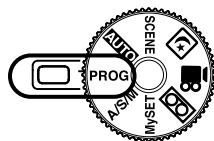

[Режим ПРОГРАММА]

■ Съемка в режиме A/S/M (A/S/M)

В режиме A/S/M (Д/В/Р) можно установить диафрагму и выдержку от руки. Шаги 1-4 аналогичны описанным в рекомендациях для режима АВТО.

5. Поворотом селектора режимов выберите режим A/S/M.

6. Нажмите кнопку S. Если значка A/S/M на дисплее нет, выберите его с помощью кнопок Вверх/ Вниз.

7. С помощью кнопок Влево/Вправо выберите режим съемки. А (Приоритет Диафрагмы), S (Приоритет Выдержки), М (Настройка от руки).

8. Чтобы сохранить выбранный режим съемки, нажмите кнопку ОК.

9. Чтобы сделать снимок, нажмите кнопку спуска.

Информация о режиме A/S/M приведена на стр. 43.

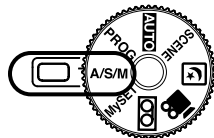

[Режим ASM]

Начинаем съемку

■ Работа в режиме МОИ НАСТРОЙКИ (MySET)

Данный режим позволяет сохранить часто используемые при съемке настройки для их использования в будущем.

Шаги 1-4 аналогичны описанным в рекомендациях для режима АВТО.

5. Поворотом селектора режимов выберите режим МОИ НАСТРОЙКИ.
6. Нажмите кнопку MENU.
7. С помощью кнопок Влево/Вправо выберите значок меню [ЗАГРУЗИТЬ]. С помощью кнопок Вверх/Вниз выберите номер сохраненных установок в меню Мои настройки.
8. Нажмите кнопку ОК, чтобы загрузить конфигурацию, сохраненную под данным номером в меню Мои настройки, и закрыть меню.
9. Направьте фотокамеру на объект съемки и скомпонуйте кадр с помощью видискателя или ЖК-дисплея.
10. Информация о режиме Мои настройки и меню приведена на стр. 53.

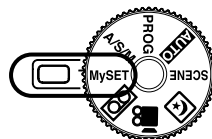

[Режим МОИ НАСТРОЙКИ]

■ Работа в режиме ЗАПИСЬ ЗВУКА ()

Шаги 1-4 аналогичны описанным в рекомендациях для режима АВТО.

5. Поворотом селектора режимов выберите режим ЗАПИСЬ ЗВУКА.
6. Для записи звука нажмите кнопку спуска.
 - Нажмите кнопку спуска один раз, и звукозапись будет продолжаться в течение всего доступного для записи времени (макс: 1 час)
Время записи отображается на ЖК-дисплее.
Если кнопку спуска отпустить, запись звука все равно будет продолжаться.
 - Для остановки записи снова нажмите на кнопку спуска.
 - Тип файла: *.wav

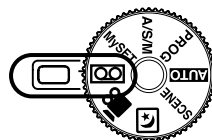

[Режим ЗАПИСЬ ЗВУКА]

✿ Для записи звука оптимальное расстояние между вами и фотокамерой (микрофоном) порядка 40 см

Начинаем съемку

■ Работа в режиме ВИДЕО ()

Шаги 1-4 аналогичны описанным в рекомендациях для режима АВТО.

5. Поворотом селектора режимов выберите режим ВИДЕО.

6. На ЖК-дисплее появятся значок режима ВИДЕО и доступное для записи время.

7. Направьте фотокамеру на объект съемки и скомпонуйте кадр с помощью видоискателя или ЖК-дисплея. При нажатии на кнопку спуска начнется видеосъемка, продолжительность которой ограничена доступным для записи временем. Если отпустить кнопку спуска, запись видеоклипа все равно будет продолжаться. Во время съемки видеоклипа мигает индикатор (зеленый) автофокусировки.

* Для остановки записи снова нажмите на кнопку спуска.

* Формат изображения и тип получаемого файла указаны ниже.

- Размер изображения : 640x480, 320x240(Выбирается пользователем)

- Тип файла : *.mov

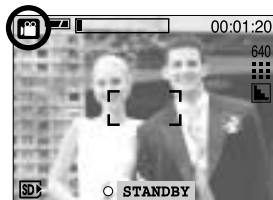
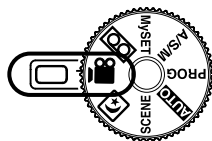

[Режим ВИДЕО]

■ Режим НОЧНОЙ СЪЕМКИ ()

Этот режим используется при съемке в темное время или при съемке объектов на темном фоне. Возможно появление вибрации фотокамеры. Чтобы устранить вибрацию, используйте штатив. С помощью кнопки S выберите выдержку в зависимости от шкалы зума (съемка с длительной выдержкой).

Подробное описание съемки с длительной выдержкой приведено на стр. 44.

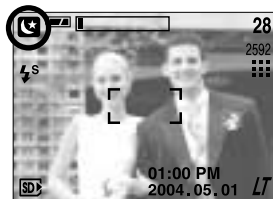
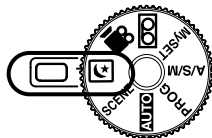

[режим Ночная съемка]

Начинаем съемку

■ Работа в режиме СЮЖЕТ (SCENE)

С помощью данного меню можно легко выбрать оптимальные настройки для различных вариантов съемки: портрет, фотосъемка детей, пейзажа, макросъемка, съемка на закате, на рассвете, при встречном свете, во время фейерверка, на пляже или на снегу. Шаги 1-4 аналогичны описанным в рекомендациях для режима АВТО.

5. Поворотом селектора режимов выберите режим СЮЖЕТ.
6. Нажмите кнопку MENU, и появится меню режима СЮЖЕТ.
7. С помощью кнопок ВЛЕВО/ВПРАВО выберите значок меню [СЮЖЕТ].
8. С помощью кнопок Вверх/Вниз выберите нужное субменю меню [СЮЖЕТ] и нажмите кнопку ОК.
Подробное описание всех экранов меню приведено на стр. 54.
9. Значок выбранного сюжета съемки появляется слева вверху ЖК-дисплея.
10. Направьте фотокамеру на объект съемки и скомпонуйте кадр с помощью видоискателя или ЖК-дисплея.
11. Чтобы сделать снимок, нажмите кнопку спуска.

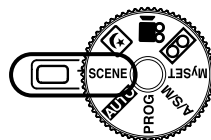

[Режим СЮЖЕТ]

На что нужно обращать внимание при съемке

■ Нажатие кнопки спуска до половины хода

Слегка нажмите кнопку спуска, чтобы убедиться в точной фокусировке и зарядке батареи фотовспышки (см. стр. 29). Чтобы сделать снимок, нажмите кнопку спуска до упора.

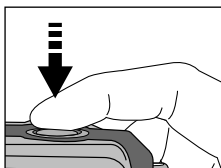

[Слегка нажмите кнопку спуска]

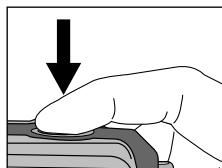

[Нажмите кнопку спуска]

- Доступное для записи время может изменяться в зависимости от условий съемки и настроек фотокамеры.
- Если выбраны режимы Вспышка отключена или Медленная синхронизация, на ЖК-дисплее может появиться предупреждающий индикатор вибрации фотокамеры (). В таком случае используйте штатив, установите фотокамеру на устойчивую поверхность или выберите режим съемки с фотовспышкой.
- Коррекция экспозиции при съемке в условиях встречного света. При съемке вне помещения не направляйте объектив фотокамеры в сторону солнца, так как снимок может получиться темным из-за встречного света. Фотографируя против солнца, выберите настройку [ВСТРЕЧ СВЕТ] меню Сюжет (см. стр. 54), заполняющую вспышку (стр. 35), точечный экспомер (стр. 51) или экспокоррекцию (стр. 40).
- Не заслоняйте объектив или фотовспышку во время съемки.
- Поскольку при съемке с расстояния менее 1,5 м полученное изображение может отличаться от изображения в видоискателе, рекомендуется компоновать кадр с помощью ЖК-дисплея.
- Использование ЖК-дисплея в течение продолжительного времени приводит к разряду батарей. Для увеличения срока службы батарей питания советуем чаще выключать ЖК-дисплей и пользоваться оптическим видоискателем.
- В некоторых случаях система автофокусировки может не сработать.
 - При съемке малоконтрастного объекта.
 - Если у объекта высокая отражающая способность или он сам сильно светится.
 - Если объект съемки движется с большой скоростью.
 - При сильном отраженном свете или очень ярком фоне.
 - Если на объекте съемки преобладают горизонтальные линии или он очень узкий (например, палка, флагшток).
 - Если вокруг темно

Настройка фотокамеры с помощью кнопок

- С помощью кнопок фотокамеры можно настроить следующие режимы съемки: АВТО, ПРОГРАММА, А/С/М, МОИ НАСТРОЙКИ, ЗАПИСЬ ЗВУКА, ВИДЕО, НОЧНАЯ СЪЕМКА, СЮЖЕТ.

Кнопка питания

- Используется для включения и выключения электропитания фотокамеры.
- После определенного периода бездействия фотокамера автоматически переходит в режим энергосбережения для экономии энергии батарей питания. Если кнопку питания удерживать нажатой более 3 сек, произойдет отключение звуковой заставки.

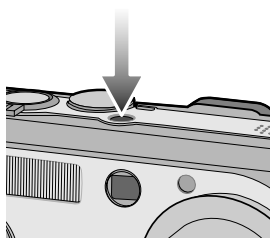

Кнопка спуска / Переключатель типа Jog

- Используется для съемки или записи звука в режимах: ФОТОСЪЕМКА/ЗАПИСЬ ЗВУКА/ВИДЕО.
- В режиме ВИДЕО
: при нажатии кнопки спуска до упора включается запись видеоклипа. Нажмите кнопку спуска, и начнется запись видеоклипа, продолжительность которой ограничена доступным для записи временем, обусловленным свободным местом в памяти. Для остановки записи снова нажмите на кнопку спуска.
- В режиме ФОТОСЪЕМКА
при нажатии кнопки спуска до половины хода становится активной автофокусировка, идет проверка состояния фотовспышки. При нажатии кнопки спуска до конца происходит фотографирование и запись данных снимка. Если выбрать запись звукового комментария, она начнется сразу по окончании записи изображения.
- Переключатель Jog: для установки расстояния до объекта съемки вручную (см. стр. 45). Установка значения диафрагмы и выдержки в режиме ДВР (см. стр. 43)

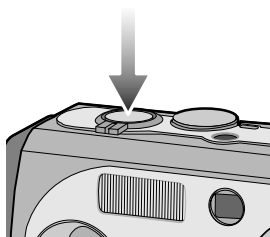

Кнопка зума W/T

- Если меню не отображается, данные кнопки выполняют функцию кнопок ОПТИЧЕСКИЙ ЗУМ и ЦИФРОВОЙ ЗУМ.

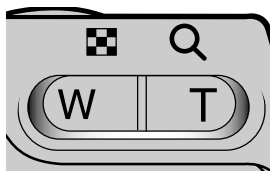

Кнопка зума W/T

- Данная фотокамера снабжена трехкратным (3X) оптическим и четырехкратным (5X) цифровым зумом. При одновременном использовании обеих функций общий масштаб съемки становится равным 15X.

● Зум БЛИЖЕ

Оптический зум БЛИЖЕ : нажатие кнопки зума Т. В результате получается эффект наезда, т.е. объект кажется ближе.

Цифровой зум БЛИЖЕ : если выбрано максимальное значение оптического зума (3X), то при нажатии кнопки зума Т запускается программа цифрового зуммирования. Если отпустить кнопку Т, цифровой зум остановится на выбранном значении. При достижении максимального значения цифрового зума (5X) нажатие кнопки Т ни к чему не приводит.

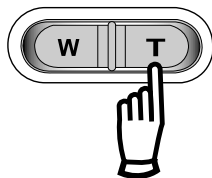

● Зум ДАЛЬШЕ

Оптический зум ДАЛЬШЕ : нажатие кнопки ДАЛЬШЕ W. В результате получается эффект отката, т.е. объект кажется дальше. Если непрерывно нажимать на кнопку W, объектив установится на минимальное фокусное расстояние, т.е. объект покажется максимально отдаленным от фотокамеры.

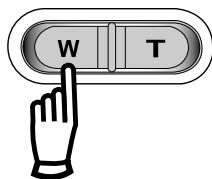

Цифровой зум ДАЛЬШЕ : когда включен цифровой зум, при нажатии кнопки W масштаб съемки будет уменьшаться пошагово. При освобождении кнопки зума W цифровое зуммирование прекращается. При нажатии на кнопку W сначала будет уменьшаться кратность цифрового, а затем оптического зума. Изменение масштаба прекратится при достижении минимального значения или при освобождении кнопки.

Оптический зум

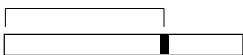

Цифровой зум

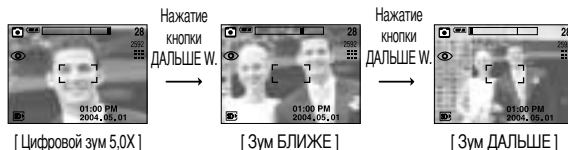

Кнопка зума W/T

■ Использование насадок

Для расширения диапазона изменения фокусного расстояния объектива используйте насадки-конверторы (приобретаются дополнительно).

● Типы насадок

1. Короткофокусная насадка : установите короткофокусную насадку (модель SCL-W3755); при этом фокусное расстояние объективакратно уменьшится с коэффициентом 0,7.
2. Длиннофокусная насадка : установите длиннофокусную насадку (модель SCL-T3755); при этом фокусное расстояние объективакратно увеличится с коэффициентом 1,7.

● Фокусное расстояние и диапазон съемки для каждой насадки

Тип насадки		Использование объектива с кратностью 3X	Насадка SCL-W3755 установлена	Насадка SCL-T3755 установлена
Фокусное расстояние		7.7 ~ 23.1mm	5.4mm	39.3 mm
В эквиваленте 35 мм		38 ~ 114mm	26.6mm	193.8 mm
Диапазон съемки	Авто	80см ~ бесконечность	WIDE : 40см ~ бесконечность	TELE : 230см ~ бесконечность
	Макро	WIDE	4 ~ 80см	WIDE : 1 ~ 40см
		TELE	30 ~ 80см	

● Установка насадок

1. Поверните влево фиксирующее кольцо объектива на передней части фотокамеры и снимите его.
2. Установите переходное кольцо-адаптер, повернув его вправо.
3. Установите короткофокусную или длиннофокусную насадку, повернув ее вправо.

* После установки переходного кольца или насадок убедитесь, что они надежно закреплены.



Кнопка зума W/T

ПОДСКАЗКА

- Чтобы использовать функцию цифрового зуммирования, необходимо включить ЖК-дисплей.
- Получение снимков с цифровым зумом занимает несколько большее время. Для данного действия потребуется некоторое время.
- Во время записи видеоклипа зум не работает.
- При съемке с цифровым зумом возможно ухудшение качества снимков.
- Во избежание получения нечетких снимков или неполадок в работе фотокамеры не трогайте объектив. Если изображение нечеткое, выключите питание фотокамеры и включите снова, чтобы изменить положение объектива.
- Во избежание неполадок в работе фотокамеры не прикасайтесь к объективу.
- При включенном питании фотокамеры старайтесь не дотрагиваться до движущихся частей объектива, так как в результате могут получиться темные или нечеткие снимки.
- Во избежание повреждения объектива не прикасайтесь к нему во время зуммирования (изменения масштаба съемки).

Кнопка записи звукового комментария ()/ ВВЕРХ

- Во время отображения меню нажмите кнопку ВВЕРХ, чтобы сдвинуть курсор субменю вверх.
 - Когда на ЖК-дисплее не отображается меню, кнопка ВВЕРХ выполняет функцию кнопки записи звукового комментария. К записанному снимку вы можете добавить звук, например, свой звуковой комментарий.
- Запись звукового комментария.
1. Поворотом селектора режимов выберите любой режим съемки (кроме ВИДЕО и ЗАПИСЬ ЗВУКА).
 2. Нажмите кнопку ЗВУКОВОЙ КОММЕНТАРИЙ().
- Если на ЖК-дисплее появился индикатор записи звукового комментария, настройка закончена.



[Подготовка к записи звукового комментария]



[Запись звукового комментария]

Кнопка записи звукового комментария (🎤)/ ВВЕРХ

3. Нажмите на кнопку спуска, чтобы сделать снимок. Снимок записывается на карте памяти.
4. Звук будет записываться в течение десяти секунд с момента записи снимка. Во время записи звука нажатие кнопки спуска прекращает запись звукового комментария.

ПОДСКАЗКА

- Для записи звука оптимальное расстояние между вами и фотокамерой (микрофоном) порядка 40 см.

Кнопка Макро (🌸)/ ВНИЗ (наводка на резкость)

- Во время отображения меню нажмите кнопку ВНИЗ, чтобы перейти от главного меню к субменю или сдвинуть курсор субменю вниз.
- Если меню не отображается, с помощью кнопки МАКРО/ВНИЗ можно производить макросъемку (с расстояния 4-80 см).



[Автофокусировка]

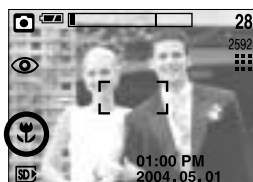

[Макро]

- Режимы и диапазон фокусировки (W: дальше, T: ближе)

Метод фокусировки	Авто	Макро (🌸)	
Диапазон фокусировки	80см ~ бесконечность	W : 4 ~ 80см	T : 30 ~ 80см

ПОДСКАЗКА

- В режиме макросъемки возможна вибрация фотокамеры. В этом случае используйте штатив.
- При съемке с расстояния 30 см (МАКРО-фокусировка) выберите режим Фотовспышка отключена.

Кнопка Макро (🌸)/ ВНИЗ (наводка на резкость)

■ Методы фокусировки (в зависимости от режима съемки)

(О: настраивается, X: не настраивается, ∞: фокусировка на бесконечность)

Режим		P	A	S	M	My			
Авто	О	О	О	О	О	О	О	О	
Макро	О	О	О	О	О	О	О	X	
Режим									
Авто	О	О	∞	X	∞	∞	О	∞	О
Макро	X	X	X	О	X	X	X	X	X

Блокировка автофокусировки

- Чтобы произвести наводку на резкость для объекта, расположенного не по центру, воспользуйтесь функцией блокировки фокуса.
- Использование блокировки фокуса
 1. Убедитесь, что объект находится в центре рамки автофокусировки.
 2. Нажмите кнопку спуска до половины хода. Включение зеленого индикатора автофокусировки сигнализирует о том, что наводка на резкость произведена. Чтобы не сделать случайный снимок, не нажимайте кнопку спуска до упора.
 3. Продолжайте удерживать кнопку спуска нажатой до половины хода и, перемещая фотокамеру, перекомпонуйте кадр, затем нажмите кнопку спуска до упора, чтобы сделать снимок. Если отпустить кнопку спуска, блокировка фокуса будет отменена.

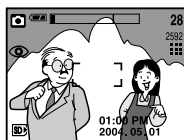

[Снимаемая сцена]

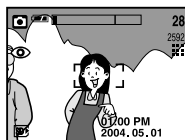

[Нажмите кнопку спуска до]
половины хода и наведите
резкость на объект



[Перекомпонуйте кадр и]
нажмите кнопку спуска до
упора

Кнопка ФОТОВСПЫШКА (⚡) / ВЛЕВО

- Во время отображения меню на ЖК-дисплее при нажатии кнопки ВЛЕВО курсор сдвигается к левому значку.
- Когда на ЖК-дисплее не отображается меню, кнопка ВЛЕВО выполняет функцию кнопки ФОТОВСПЫШКА (⚡).



[Выбор режима Автовспышка]

- Выбор режима фотовспышки
 1. Поворотом селектора режимов выберите любой режим съемки(кроме ВИДЕО и ЗАПИСЬ ЗВУКА).
 2. Нажимайте кнопку Фотовспышка до тех пор, пока на ЖК-дисплее не появится индикатор нужного режима фотовспышки.
 3. На ЖК-дисплее появляется индикатор режима фотовспышки. Выбирайте правильные параметры фотовспышки исходя из условий съемки.

- Зона действия вспышки

Единица измерения: м







ISO	АВТОФОКУСИРОВКА		МАКРО	
	ЗУМ ДАЛЬШЕ	ЗУМ БЛИЖЕ	ЗУМ ДАЛЬШЕ	ЗУМ БЛИЖЕ
АВТО	0.8~3.0	0.8~2.0	0.3~0.8	0.3~0.8

ПОДСКАЗКА





















- Частое использование фотовспышки приводит к уменьшению срока службы батарей питания.
- В нормальных рабочих условиях время зарядки фотовспышки обычно составляет около 6 секунд. Если батареи питания старые, время зарядки увеличивается.
- Во время непрерывной съемки, записи видеоклипа фотовспышка не работает.
- Производите съемку с учетом зоны действия фотовспышки.
- Если объект сильно отражает свет или расстояние до него слишком мало, качество изображения не гарантируется.
- После срабатывания фотовспышки ЖК-дисплей на время зарядки фотовспышки выключается.

Кнопка ФОТОВСПЫШКА () / ВЛЕВО



● Индикатор режима Фотовспышка

ЗНАЧОК	Режим фотовспышки	Описание
	Автосвспышка	Если объект съемки или фон темные, фотовспышка включается автоматически.
	Авто / Устранение эффекта "красные глаза"	Если объект съемки или фон темные, фотовспышка включается автоматически, при этом специальная функция устраняет эффект "красные глаза".
	Заполняющая вспышка	Фотовспышка срабатывает независимо от освещения. Интенсивность излучения фотовспышки изменяется в соответствии с доминирующими условиями съемки. Чем ярче фон или объект съемки, тем слабее излучение фотовспышки.
	Медленная синхронизация	Для достижения правильной экспозиции фотовспышка подсвечивает объект синхронно с медленной скоростью срабатывания затвора. При выборе данной функции рекомендуется использовать штатив. Во время съемки при слабой освещенности на ЖК-дисплее появляется предупреждающий индикатор вибрации фотокамеры ().
	Отключение фотовспышки	Фотовспышка не срабатывает. Выбирайте данный режим в тех местах, где фотосъемка со вспышкой запрещена. Когда съемка производится при слабом освещении, на ЖК-дисплее появляется индикатор вибрации камеры ().

● Рабочие режимы фотовспышки (в зависимости от режима съемки)

																
	X	O	X	X	X	O	X	X	X	X	X	X	X	X	X	O
	O	O	X	X	X	O	X	O	O	X	X	X	X	X	X	X
	X	O	O	O	O	O	X	X	X	X	X	X	X	O	X	X
	X	O	X	X	X	O	O	X	X	X	X	X	X	X	X	X
	O	O	O	O	O	O	O	X	X	O	O	O	O	X	O	X

Кнопка Автоспуск () / Съемка с пультом ДУ () / Вправо

- Когда на ЖК-дисплее отображается меню, при нажатии кнопки ВПРАВО курсор сдвигается к правому значку меню.
- Если на ЖК-дисплее не отображается меню, кнопка Вправо выполняет функции кнопок съемки с автоспуском () и съемки с пультом ДУ (). Данная функция используется, когда фотограф хочет сам оказаться в кадре.

● Выбор функции автоспуска

1. Поворотом селектора режимов выберите любой режим съемки (кроме режима ЗАПИСЬ ЗВУКА).
2. Нажимайте кнопку АВТОСПУСК (), пока на ЖК-дисплее не появится индикатор нужного режима.
На ЖК-дисплее появляется значок съемки с автоспуском с задержкой в 2 сек или 10 сек.

● Автоспуск через 2 сек () :

после нажатия кнопки спуска на пульте ДУ съемка происходит с задержкой в 2 секунд.

● Автоспуск через 10 сек () :

после нажатия кнопки спуска на пульте ДУ съемка происходит с задержкой в 10 секунд.

3. При включенном автоспуске после нажатия кнопки спуска снимок будет сделан спустя выбранное время.

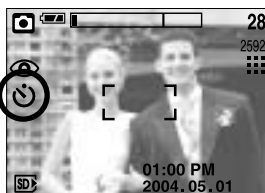
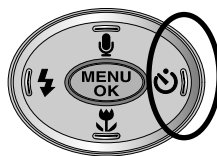

[Выбор автоспуска через 10 сек]

ПОДСКАЗКА

- При съемке с автоспуском индикатор автоспуска работает следующим образом:

Автоспуск через 2 сек : индикатор автоспуска в течение 2 сек мигает с интервалом в 0,25 сек.

Автоспуск через 10 сек : индикатор автоспуска в течение первых 7 сек мигает с интервалом в 1 сек, в течение оставшихся 3 сек он мигает с интервалом в 0,25 сек.

- Функция автоспуска будет отменена, если во время автоспуска повернуть селектор режимов или нажать кнопку автоспуска.
- Для предотвращения вибрации фотокамеры используйте штатив.
- Если выбран значок съемки с пультом ДУ, индикатор автоспуска на передней панели фотокамеры мигает с интервалом в 1 сек.

Кнопка Автоспуск (🕒)/ Съемка с пультом ДУ (📡)/ Вправо

● Использование пульта ДУ.

1. Поворотом селектора режимов выберите любой режим съемки, кроме режима Запись звука.
2. Последовательно нажимайте кнопку съемки с автоспуском (🕒), пока на ЖК-дисплее не появится значок пульта ДУ (📡).
3. Для съемки с задержкой в 2 сек нажмите кнопку спуска на пульте ДУ.

[Кнопка спуска на пульте ДУ]

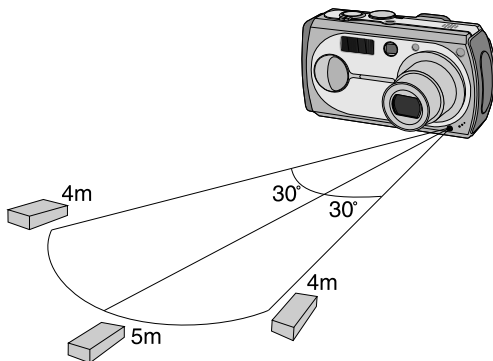
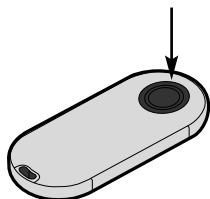

● Замена батарей пульта ДУ

Устанавливайте батареи в пульт ДУ положительным контактом (+) вверх и отрицательным (-) вниз. Замените батареи пульта ДУ в местном центре по обслуживанию. Используйте батареи CR 2025 напряжением 3 В



Кнопка MENU/OK (МЕНЮ/ОК)

- Во время отображения меню на ЖК-дисплее с помощью кнопки можно изменить значения параметров и подтвердить сделанные изменения с помощью кнопки ОК.
- Когда на ЖК-дисплее не отображается меню, с помощью кнопки MENU/OK можно вызвать на ЖК-дисплее меню текущего режима фотокамеры. При повторном нажатии кнопки, меню выключается.

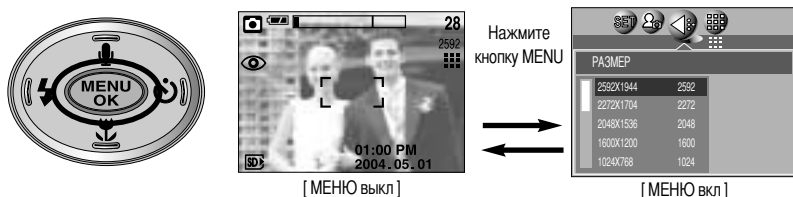



- Для режима ЗАПИСЬ ЗВУКА меню настроек не предусмотрено.
- Если нажата кнопка режима или происходит передача файлов, то экран меню может не появиться при нажатии кнопки MENU. (Мигает зеленый индикатор, расположенный рядом с видеоскателем.)
- Если на ЖК-дисплее отображается меню, кнопка спуска не работает и съемка невозможна. Чтобы начать съемку, выключите меню, нажав кнопку MENU.

Кнопка S

- С помощью кнопки S можно выбрать настройки экспокоррекции, баланса белого, светочувствительности ISO, RGB, A/S/M и съемки с длительной выдержкой.

Главное меню	Субменю	Доступные режимы съемки
Коррекция экспозиции	-2.0 ~ 0.0 ~ +2.0(с шагом 0,5 EV)	 SCENE
БАЛАНС БЕЛОГО	АВТО, СОЛНЕЧНЫЙ СВЕТ, ОБЛАЧНО, ЛАМПЫ ДНЕВНОГО СВЕТА ХБ, ЛАМПЫ ДНЕВНОГО СВЕТА ТБ, ЛАМПЫ НАКАЛИВАНИЯ, ПОЛЬЗОВАТЕЛЬСКАЯ НАСТРОЙКА.	 SCENE
ISO	AUTO, 50, 100, 200, 400	

Кнопка S

Главное меню	Субменю	Доступные режимы съемки
RGB	R (красный), G (зеленый), B (голубой)	
Режим A/S/M	A (Приоритет Диафрагмы), S (Приоритет Выдержки), M (Настройка от Руки).	
LT	Выдержка, диафрагма (в зависимости от шкалы зума).	

- Коррекция экспозиции : данная фотокамера автоматически корректирует экспозицию в зависимости от условий освещенности. С помощью кнопки S можно выбрать значение экспозиции.

● Экспокоррекция

1. Нажмите кнопку S, а затем с помощью кнопок ВВЕРХ/ВНИЗ выберите значок экспокоррекции (). Появится полоса настройки экспокоррекции, как показано на рисунке.
2. С помощью кнопок ВЛЕВО/ ВПРАВО установите необходимое значение поправки экспозиции.
3. Снова нажмите кнопку OK.

Произведенная настройка будет сохранена, а режим настройки экспокоррекции выключится.

Если вы измените экспозиционное число, внизу ЖК-дисплея появится индикатор экспозиции ().

- * Отрицательное значение экспокоррекции уменьшает экспозицию. Обратите внимание, что положительное значение экспокоррекции увеличивает экспозицию, так что изображение на ЖК-дисплее становится светлым, поэтому вам, возможно, не удастся получить хороший снимок.



Кнопка S

- **Баланс белого** : управление балансом белого позволяет корректировать цвета так, чтобы они казались естественнее.

- **Настройка баланса белого**

1. Нажмите кнопку S, а затем с помощью кнопок ВВЕРХ/ ВНИЗ выберите значок баланса белого (**AWB**). На ЖК-дисплее появится полоса меню баланса белого, как показано рядом.
2. С помощью кнопок ВЛЕВО/ ВПРАВО установите нужное значение баланса белого. Установленное вами значение появляется на ЖК-дисплее.

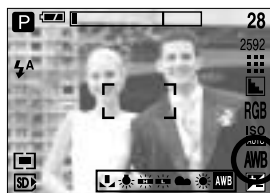

АВТО

AWB : фотокамера автоматически выбирает нужный баланс белого в зависимости от условий освещения.

СОЛНЕЧНЫЙ СВЕТ

 : для съемки вне помещения.

ОБЛАЧНО

 : для съемки в облачную погоду.

Лампы дневного света ХБ

 : съемка при освещении лампами холодного белого света

Лампы дневного света ТБ

 : съемка при освещении лампами теплого белого света.

ЛАМПЫ НАКАЛИВАНИЯ

 : для съемки при свете ламп накаливания (обыкновенные осветительные лампы).

ПОЛЬЗОВАТЕЛЬСКАЯ НАСТРОЙКА

 : дает возможность настроить баланс белого в зависимости от условий съемки.

Разное освещение может быть причиной изменения цветопередачи на снимках.

3. Снова нажмите кнопку ОК. Произведенная настройка будет сохранена, а режим настройки баланса белого выключится.

- **Пользовательская настройка баланса белого**

Настройки баланса белого могут незначительно отличаться в зависимости от условий съемки. С помощью пользовательской настройки можно выбрать самый подходящий баланс белого для конкретных условий съемки.

1. Выберите **ПОЛЬЗОВАТЕЛЬСКОЕ** () меню настройки баланса белого
2. Поместите лист белой бумаги перед фотокамерой таким образом, чтобы ЖК-дисплей стал полностью белым, затем нажмите кнопку спуска.
3. Ваша настройка баланса белого сохранена в памяти.
 - Пользовательская настройка баланса белого станет активной при съемке следующего снимка.
 - Произведенная настройка баланса белого сохраняется до ее следующего изменения.

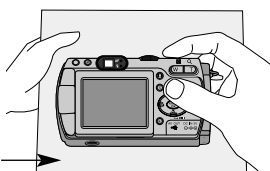
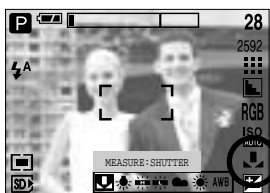

[Лист белой бумаги]

Кнопка S

- ISO : во время съемки вы можете выбрать светочувствительность ISO.
Светочувствительность фотокамеры выражается в единицах ISO.

- Выбор светочувствительности ISO

1. Нажмите кнопку S, а затем с помощью кнопок ВВЕРХ/ВНИЗ выберите значок ISO (ISO). Появится полоса меню ISO, как показано рядом.
2. С помощью кнопок ВЛЕВО/ ВПРАВО выберите нужное значение светочувствительности.

- AUTO : светочувствительность фотокамеры изменяется автоматически с учетом освещенности или яркости объекта съемки.

- 50, 100, 200, 400 : увеличив светочувствительность, можно уменьшить выдержку при той же самой освещенности. Однако в условиях интенсивного освещения изображение может оказаться передержанным.

Чем выше значение ISO, тем выше светочувствительность фотокамеры, и, следовательно, выше ее способность производить съемку в темноте. Однако высокая светочувствительность может стать причиной увеличения уровня шумов изображения, которое при этом становится более зернистым.

3. Если снова нажать кнопку ОК, произведенная настройка будет сохранена, и режим выбора светочувствительности выключится.

- RGB : позволяет пользователю настроить насыщенность цветов в снимаемом изображении: R (красный), G (зеленый) и B (голубой).

- Настройка RGB

1. Нажмите кнопку S, а затем с помощью кнопок ВВЕРХ/ВНИЗ выберите значок RGB (RGB). Появится меню с полосами настроек RGB, как показано на рисунке.

2. С помощью кнопок ВВЕРХ/ ВНИЗ/ ВЛЕВО/ ВПРАВО выберите значения RGB.

- Кнопки Вверх/Вниз: выбор значков R, G и B.

- Кнопки Влево/Вправо: изменение значений для каждого значка

3. При повторном нажатии кнопки ОК выбранное значение будет сохранено и меню настроек RGB исчезнет.

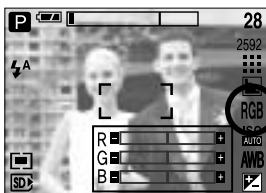
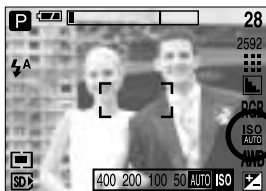

Кнопка S

■ A/S/M : с помощью меню можно вручную выбрать выдержку и диафрагму.

● Выбор режима A/S/M.

1. Поворотом селектора режимов выберите режим A/S/M.
2. Нажмите кнопку S и с помощью кнопок Вверх/Вниз выберите значок режима A/S/M (ASM), чтобы появилось меню A/S/M, как показано на рисунке.
3. С помощью кнопок Влево/Вправо выберите нужную настройку для режима A/S/M и нажмите кнопку S.



- A (Приоритет Диафрагмы)

: полученное в режиме автоэкспозиции значение диафрагмы зависит от яркости предмета съемки и выбранной выдержки. Чтобы изменить диафрагму, поверните переключатель Jog влево или вправо.

- S (Приоритет Выдержки)

: полученное в режиме автоэкспозиции значение выдержки зависит от яркости предмета съемки и выбранного значения диафрагмы.

Чтобы изменить выдержку, поверните переключатель Jog влево или вправо.

- M (Настройка от руки)

: диафрагму и выдержку можно выбрать вручную.

С помощью кнопки AEL выберите выдержку или диафрагму.

Чтобы изменить значения настроек, поверните переключатель Jog.

- Если выбранное значение диафрагмы или выдержки находится вне рабочего диапазона (-2,0 – +2,0), оно будет показано на ЖК-дисплее красным цветом.



Измените выдержку или диафрагму так, чтобы выбранное значение отображалось не красным, а белым цветом.

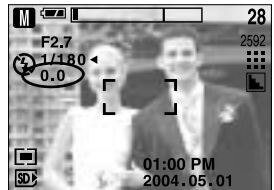

Кнопка S

- **Съемка с длительной выдержкой** : данная фотокамера автоматически выбирает значения выдержки и диафрагмы в зависимости от условий съемки, однако в режиме НОЧНАЯ СЪЕМКА можно выбрать выдержку и диафрагму самостоятельно.

- **Выбор значений выдержки и диафрагмы**

1. Поворотом селектора режимов выберите режим НОЧНАЯ СЪЕМКА.
2. Нажмите кнопку S , и появится меню съемки с длительной выдержкой (ДВ) для выбора значений выдержки и диафрагмы.
3. С помощью кнопок вверх/вниз/влево/вправо выберите значения выдержки в режиме съемки с длительной выдержкой.

Кнопки Вверх/Вниз : выбирают изменяемый параметр – диафрагму / выдержку.

Кнопки Влево/ Вправо : изменяют значение параметра. Доступные в зависимости от положения зума значения диафрагмы будут показаны в меню.

4. Снова нажмите кнопку ОК. Выбранное значение будет сохранено, и включится режим Ночная съемка. Чтобы сделать снимок, нажмите кнопку спуска.

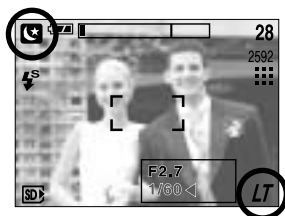

- Для каждого положения зума можно выбрать следующие значения диафрагмы и выдержки:

- Диапазон выбора диафрагмы: АВТО, F2,7 ~ F11
- Диапазон выбора выдержки: АВТО, 1/2000~15 сек

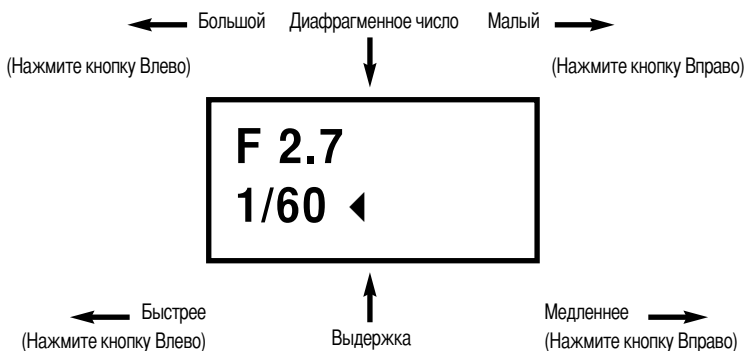

Кнопка MF

С помощью данной кнопки можно выбрать способ фокусировки. При каждом нажатии кнопки MF режимы переключаются в следующем порядке: [Фокусировка вручную] → [Непрерывная автофокусировка] → [Автофокусировка].

- Автофокусировка : слегка нажмите кнопку спуска, при этом фотокамера измерит расстояние до объекта и произведет наводку на резкость. Если после легкого нажатия кнопки спуска произведена наводка на резкость, значок фокусировки станет зеленым.
- Фокусировка от руки : если наводку на резкость невозможно сделать с помощью автофокусировки, например, в плохо освещенном месте, используйте фокусировку от руки. Снимок может оказаться размытым. При съемке с фокусировкой от руки будьте особенно внимательны.
- Непрерывная автофокусировка : происходит непрерывная автофокусировка на движущийся объект, даже если не нажата кнопка спуска. Обратите внимание, что при непрерывной автофокусировке расходуется больше энергии батарей, чем в режиме автофокусировки.
- Режимы съемки, для которых доступна непрерывная автофокусировка : Программа, ДВР, Дети (в режиме Сюжет), Мои настройки. Если выбрана непрерывная автофокусировка, внизу ЖК-дисплея появляется значок CAF.
- Фокусировка от руки
 1. Нажмите кнопку MF, и появится полоса настройки фокусировки от руки. Внизу ЖК-дисплея появляется значок MF.
 2. Для настройки фокусного расстояния используйте переключатель Jog.
 - При повороте влево : становятся резкими дальние объекты.
 - При повороте вправо : становятся резкими ближние объекты.

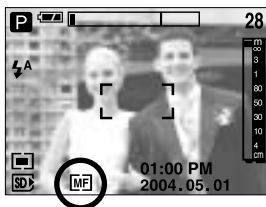

ПОДСКАЗКА

- Съемка на расстоянии 0,04 ~ 0,3 м поддерживается только в режиме Зум Ближе. При этом фотовспышка отключается.
- Расстояние до объекта съемки, отображаемое на ЖК-дисплее во время ручной фокусировки, измеряется от края объектива.

Кнопка ЖКД

- Состояние записи можно проверить на ЖК-дисплее.
Во всех режимах, кроме записи звука, при нажатии кнопки ЖКД информация на дисплее меняется, как показано ниже.



- При фронтальном фотографировании изображение на ЖК-дисплее может оказаться перевернутым сверху вниз, если держать фотокамеру вертикально, и влево-вправо, если держать ее горизонтально. В этом случае нажмите кнопку ЖКД два раза, чтобы повернуть изображение на 180 градусов, и оно будет отображаться на ЖК-дисплее нормально.
- Если изображение на ЖК-дисплее очень яркое и на его фоне меню плохо различимо, нажмите кнопку ЖКД, фон станет черным, а меню четко видимым.
- Если выключить ЖК-дисплей, включается индикатор автофокусировки.

Кнопка блокировки автоэкспонирования AEL

- Фотокамера измеряет яркость объекта и автоматически выбирает оптимальное экспозиционное число. Если разница между экспозиционными числами объекта и фона слишком велика, при съемке против солнца или в условиях сильного освещения выберите настройку экспозиции вручную с помощью кнопки блокировки автоэкспонирования. Данная кнопка доступна в режимах АВТО, ПРОГРАММА, ВИДЕО, СЮЖЕТ.
- Используйте блокировку автоэкспонирования.
 1. Убедитесь, что объект находится в центре рамки автофокусировки.
 2. Направьте фотокамеру так, чтобы значок автофокусировки находился на объекте, для которого должна быть установлена оптимальная экспозиция.
 3. Включите блокировку с помощью кнопки блокировки автоэкспонирования, при этом внизу ЖК-дисплея появится значок AEL.
 4. Снова произведите наводку на резкость и сделайте снимок, нажав кнопку спуска.
 - Функция блокировки автоэкспонирования автоматически выключается после съемки одного кадра.



Настройка фотокамеры с помощью ЖК-дисплея

- Функции съемки можно настроить с помощью меню на ЖК-дисплее. В любом режиме, кроме режима ЗАПИСЬ ЗВУКА, при нажатии кнопки MENU на ЖК-дисплее появляется меню.







ПОДСКАЗКА

- Меню не отображается на ЖК-дисплее в следующих случаях:
 - При нажатии другой кнопки.
 - При обработке данных сделанного снимка (когда мигает зеленый индикатор, расположенный рядом с видеокассетом).
 - Когда батареи питания разряжены.
- Если на ЖК-дисплее отображается меню, кнопка спуска не работает и съемка невозможна. Чтобы начать съемку, выключите меню, нажав кнопку MENU.

- В зависимости от выбранного режима доступны следующие функции.
Пункты, отмеченные являются настройками по умолчанию.

Значок меню	Главное меню	Субменю	Режимы работы фотокамеры	Страница		
	РАЗМЕР	2592X1944	A/S/M SCENE	стр.49		
		2272X1704				
		2048X1536				
		1600X1200				
		1024X768				
		640X480				
		640X480				стр.49
		320X240				
	ЧАСТ КАД	30КАДР/СЕК		стр.50		
		15КАДР/СЕК				
	КАЧЕСТВО	TIFF	A/S/M SCENE	стр.50		
		ОТЛИЧНОЕ				
		ХОРОШЕЕ				
		НОРМА				
	ЭКСПОЗАМЕР	МУЛЬТИСЕГМ	A/S/M	стр.51		
		ТОЧЕЧНЫЙ				

Настройка фотокамеры с помощью ЖК-дисплея

Значок меню	Главное меню	Субменю		Режимы работы фотокамеры	Страница
	ЭФФЕКТ	НОРМА		P A/S/M 	стр.51
		ЧЕРНО-БЕЛОЕ			
		СЕПИЯ			
		NEGATIVE			
	РЕЗКОСТЬ	МЯГКАЯ		P A/S/M 	стр.52
		НОРМА			
		ВЫСОКАЯ			
	СЪЕМКА	ПОКАДРОВАЯ		P A/S/M	стр.52
		НЕПРЕРЫВНАЯ			
		АЕВ			
	ЗАГРУЗИТЬ	МОИ НАСТР 1		My	стр.53
		МОИ НАСТР 2			
		МОИ НАСТР 3			
	СОХРАНИТЬ	МОИ НАСТР 1		P A/S/M 	стр.53
		МОИ НАСТР 2			
		МОИ НАСТР 3			
	СЮЖЕТ	ПОРТРЕТ	ДЕТИ	SCENE	стр.54
		ПЕЙЗАЖ	МАКРО		
		ЗАКАТ	РАССВЕТ		
		ВСТРЕЧ СВЕТ	ФЕЙЕРВЕРК		
		ПЛЯЖ/СНЕГ			

* Меню могут быть изменены производителем без предварительного уведомления.

Работа с меню

1. Включите фотокамеру и нажмите кнопку MENU. Появится меню всех режимов фотокамеры, кроме меню записи звука ([RECORD]).
2. С помощью кнопок ВЛЕВО/ ВПРАВО можно перейти от одного меню к другому.

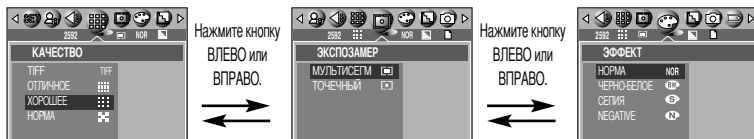

3. С помощью кнопок ВВЕРХ/ ВНИЗ можно выбрать субменю.

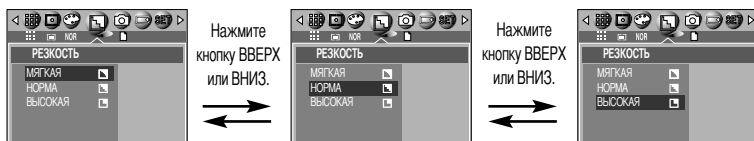

4. Выберите субменю, а затем нажмите кнопку ОК. Выбранная вами настройка будет сохранена, и меню исчезнет.

Размер

- Выберите нужный размер изображения.

Режим	Режим ФОТОСЪЕМКА						Режим ВИДЕО	
Значок	2592	2272	2048	1600	1024	640	640	320
Размер	2592X1944	2272X1704	2048X1536	1600X1200	1024X768	640X480	640X480	320X240



ПОДСКАЗКА

- Чем выше разрешение, тем меньше снимков можно сделать, так как снимок, сделанный с более высоким разрешением, занимает больше памяти, чем снимок, сделанный с низким разрешением.

Качество

- Выберите коэффициент сжатия в зависимости от предназначения ваших снимков. Чем выше коэффициент сжатия, тем ниже качество получаемого снимка.



[Режим ПРОГРАММА]

Режим	Режим ФОТОСЪЕМКА				Режим ВИДЕО	
Значок	TIFF	⬢⬢⬢	⬢⬢⬢	⬢⬢	⬢⬢⬢	⬢⬢⬢
Субменю	TIFF	ОТЛИЧНОЕ	ХОРОШЕЕ	НОРМА	30КАДР/СЕК	15КАДР/СЕК
Формат файла	tif	jpeg	jpeg	jpeg	mov	mov

ПОДСКАЗКА

- TIFF – самое высокое качество, НОРМА – худшая настройка. Выбирайте настройку в зависимости от предназначения ваших снимков.
- Файловый формат TIFF используется профессионалами, так как обеспечивает самое лучшее качество изображения. Однако из-за большого размера файла уменьшается общее количество отснятых кадров и увеличивается время записи файлов на карту памяти.
- При записи TIFF-файла на карту памяти появляется сообщение [ЖДИТЕ!]
- Этот формат файла соответствует стандарту DCF (Design rule for Camera File system - Правило проектирования формата файлов для фотокамер)
- JPEG, сокращ. Joint Photographic Experts Group (объединенная группа экспертов по фотографии): JPEG – стандарт сжатия изображения, разработанный объединенной группой экспертов по фотографии. Данный способ чаще всего используется для сжатия фотоизображений и графических файлов, так как при этом достигается эффективное сжатие данных без заметных потерь.

Экспозамер

- Если не удается подобрать подходящую экспозицию и получить более яркие снимки, попробуйте изменить метод экспозамера.

МУЛЬТИСЕГМ ()

: Экспозиция вычисляется по среднему значению яркости разных участков изображения. При этом на результат вычисления преимущественно влияет яркость центральной области изображения. Данный режим подходит для обычной съемки.

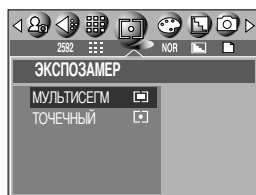

[Режим ПРОГРАММА]

ТОЧЕЧНЫЙ ()

: Экспозамер производится только в границах прямоугольной области в центре ЖК-дисплея. Это удобно, если необходимо снять с правильной экспозицией объект в центре кадра вне зависимости от встречного света.

Эффект

- С помощью процессора фотокамеры к сделанным снимкам можно добавлять специальные эффекты.

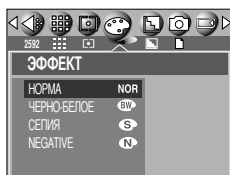

[Режим ПРОГРАММА]



[Режим ВИДЕОСЪЕМКА]

- НОРМА : изображение без добавления эффектов.
- ЧЕРНОБЕЛ : делает изображение чернобелым.
- СЕПИЯ : придает отснятым изображениям коричневый тон сепии.
- NEGATIVE : изображение сохраняется как негатив.

Резкость

- Настройте резкость получаемых при съемке изображений. Эффект изменения резкости невозможно увидеть на ЖК-дисплее до съемки, так как данная функция выполняется только в процессе записи отснятого изображения в память.

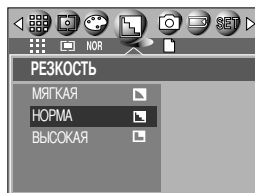

[Режим ПРОГРАММА]

Субменю	Значок	Описание
МЯГКАЯ		Края объектов на изображении сглаживаются. Данный эффект подходит для редактирования изображений на ПК.
НОРМА		Края объектов на изображении становятся резкими. Эта настройка удобна для печати.
ВЫСОКАЯ		Края объектов на изображении подчеркнута выражены. Они будут выглядеть резкими, но в записанном изображении могут появиться искажения.

Непрерывная съемка

- Выберите количество снимков в режиме непрерывной съемки

- [ПОКАДРОВАЯ] : съемка только одного кадра
- [НЕПРЕРЫВНАЯ] : Съемка серии из трех кадров при однократном нажатии кнопки спуска.
- [АЕВ] : Съемка трех последовательных кадров с разной экспозицией: передержкой (+0,5 EV), обычной экспозицией (0,0 EV) и недодержкой (-0,5 EV). Используйте данный режим, когда затрудняетесь выбрать правильную экспозицию для объекта съемки.

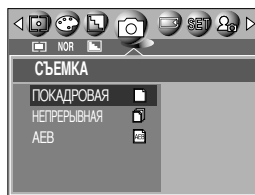

[Режим ПРОГРАММА]

ПОДСКАЗКА

- Если свободного места в памяти хватает менее, чем на 3 кадра, режимы непрерывной съемки и АЕБ недоступны.
- При съемке в режиме АЕБ воспользуйтесь штативом, так как из-за большого времени записи снимка рука с находящейся в ней фотокамерой может дрожать.
- В режимах непрерывной съемки и АЕБ цифровой зум недоступен.

Сохранение/Загрузка конфигурации фотокамеры (Мои настройки)

■ В режиме Мои настройки можно сохранить часто используемые настройки фотокамеры (СОХРАНИТЬ), чтобы их использовать позже (ЗАГРУЗИТЬ).

● Сохранение настроек фотокамеры: доступно в режимах Программа, ДВР и Ночная съемка.

1. С помощью кнопок и меню фотокамеры сделайте необходимые настройки.
2. Нажмите кнопку Меню в любом из режимов, кроме АВТО, ЗАПИСЬ ЗВУКА, МОИ НАСТРОЙКИ, ВИДЕО или СЮЖЕТ.
3. С помощью кнопок Влево/Вправо выберите значок меню [СОХРАНИТЬ].
4. С помощью кнопок Влево/Вправо выберите номер сегмента меню Мои настройки.
5. Нажмите ОК, чтобы сохранить текущие настройки под выбранным номером в меню Мои настройки и выйти из меню.

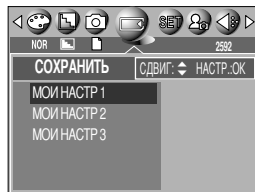

[Режим ПРОГРАММА]

● Загрузка сохраненной конфигурации фотокамеры: доступна в режиме Мои настройки.

1. Поворотом селектора режимов выберите режим Мои настройки и нажмите кнопку Меню.
2. С помощью кнопок Влево/Вправо выберите значок меню [ЗАГРУЗИТЬ].
3. Для загрузки сохраненных настроек с помощью кнопок Вверх/Вниз выберите номер сегмента меню Мои настройки.
4. Нажмите ОК, чтобы загрузить новую конфигурацию настроек фотокамеры, сохраненную в соответствующем сегменте меню Мои настройки.

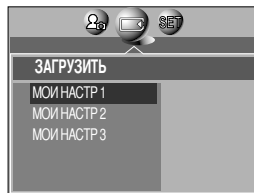

[Режим МОИ НАСТРОЙКИ]

* Текущий номер сегмента меню Мои настройки появится на ЖК-дисплее сверху слева.

ПОДСКАЗКА

● Сохранять можно следующие функции фотокамеры.

Функции, настраиваемые с помощью кнопок фотокамеры

: макро, время срабатывания автоспуска, автоспуск, фотовспышка, баланс белого, светочувствительность ISO, диафрагма и выдержка.

Функции, настраиваемые с помощью меню ЖК-дисплея - размер, качество, способ экспозамера, эффекты, резкость и непрерывная съемка.

Сюжет

- Чтобы автоматически установить оптимальные настройки в зависимости от сюжета съемки, выберите субменю [СЮЖЕТ].
Доступно только в режиме Сюжет

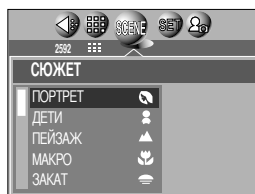

[Режим СЮЖЕТ]

Субменю	Значок	Описание
ПОРТРЕТ		фотографирование людей.
ДЕТИ		фотосъемка детей во время подвижных игр
ПЕЙЗАЖ		съемка на фоне зеленого леса или голубого неба.
МАКРО		макросъемка небольших объектов, например, растений или насекомых.
ЗАКАТ		великолепие заходящего солнца.
РАССВЕТ		восход солнца.
ВСТРЕЧ СВЕТА		портретная съемка без теней от встречного света.
ФЕЙЕРВЕРК		съемка во время фейерверка.
ПЛЯЖ/СНЕГ		съемка океана, озера, пляжа, заснеженной местности.

ПОДСКАЗКА

- Во время съемки в режимах макро, закат, восход, фейерверк возможно появление вибрации фотокамеры. В этом случае используйте штатив.

Включение режима воспроизведения

- Включите фотокамеру и с помощью кнопки воспроизведения () выберите режим Воспроизведение. Фотокамера готова к воспроизведению изображений, хранящихся в памяти.
- После включения фотокамеры кнопкой питания, можно включить режим воспроизведения, нажав кнопку Воспроизведение, а нажав ее еще раз, включить режим съемки. Питание можно включить, нажав кнопку воспроизведения.
- Режим ВОСПРОИЗВЕДИЕ можно выбрать при помощи кнопок фотокамеры и ЖК-дисплея(LCD).
- Если вставлены обе карты памяти, SD и MS DUO, то после воспроизведения всех изображений, записанных на текущую карту памяти, будут автоматически воспроизведены изображения, записанные на другую карту памяти. Если вставлена только одна карта памяти, то после воспроизведения всех изображений начнется повторное воспроизведение с первого изображения. Если вставлены обе карты памяти, SD и MS DUO, то с помощью кнопки S можно выбрать карту памяти, изображения которой вы хотите воспроизвести.
- Если нажать кнопку воспроизведения, то включается режим воспроизведения и приблизительно через 30 сек объектив фотокамеры – для защиты линзы – втягивается в корпус.

● Воспроизведение фотоснимка

1. С помощью кнопки воспроизведения () выберите режим ВОСПРОИЗВЕДИЕ.



2. На ЖК-дисплее появится последний снимок, хранящийся в памяти.



3. С помощью кнопок ВЛЕВО/ВПРАВО выберите изображение, которое хотите воспроизвести.

- ✱ Для быстрого просмотра изображений нажмите и удерживайте кнопку ВЛЕВО или ВПРАВО.
- ✱ С помощью переключателя Jog, можно быстро найти нужный снимок, при этом на ЖК-дисплее отображаются не сами снимки, а только их номера. Данная функция удобна для поиска среди большого количества изображений.

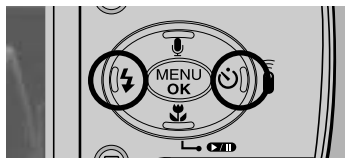



- Режим способа оповещения: удержание кнопки питания нажатой более 3сек приводит к отключению зуммера и звуковой заставки, несмотря на то, что ранее при настройке они были включены.
- Режим ВОСПРОИЗВЕДИЕ можно включить, нажав кнопку воспроизведения, даже если фотокамера была до этого выключена.

Включение режима воспроизведения

■ Воспроизведение видеоклипа

Шаги 1 - 2 аналогичны описанным в рекомендациях по воспроизведению фотоснимка.

3. С помощью кнопок ВЛЕВО/ВПРАВО выберите видеоклип, который хотите просмотреть. При выборе файла видеоклипа на ЖК-дисплее появляется индикатор видеозаписи ().

4. Для воспроизведения видеоклипа нажмите кнопку воспроизведения ().

- Чтобы приостановить воспроизведение видеоклипа, снова нажмите кнопку воспроизведения.

- Если еще раз нажать кнопку воспроизведения, воспроизведение видеоклипа возобновится.

- Чтобы во время воспроизведения "перемотать" видеоклип назад, нажмите кнопку ВЛЕВО. Чтобы включить "перемотку" вперед, нажмите кнопку ВПРАВО.

- Чтобы выключить воспроизведение видеоклипа, нажмите кнопку воспроизведения, а затем нажмите кнопку ВЛЕВО или ВПРАВО.

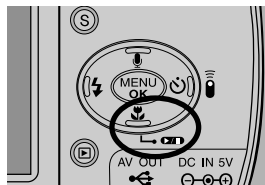

■ Воспроизведение звукозаписи

Шаги 1 - 2 аналогичны описанным в рекомендациях по воспроизведению фотоснимка.

3. С помощью кнопок ВЛЕВО/ВПРАВО выберите видеоклип, который хотите просмотреть. При выборе файла видеоклипа на ЖК-дисплее появляется индикатор видеозаписи ().

4. Для воспроизведения видеоклипа нажмите кнопку воспроизведения ().

- Чтобы приостановить воспроизведение видеоклипа, снова нажмите кнопку воспроизведения.

- Чтобы возобновить воспроизведение звукозаписи, нажмите кнопку воспроизведения.

- Чтобы во время воспроизведения "перемотать" видеоклип назад, нажмите кнопку ВЛЕВО. Чтобы включить "перемотку" вперед, нажмите кнопку ВПРАВО.

- Чтобы выключить воспроизведение видеоклипа, нажмите кнопку воспроизведения, а затем нажмите кнопку ВЛЕВО или ВПРАВО.



Индикаторы ЖК-дисплея

■ На ЖК-дисплее отображается информация об условиях съемки



№	Описание	Значок	Страница
1	Батарея		стр.16
2	Режим воспроизведения		
3	Тип файла		
4	Звукозапись		стр.59
5	Индикатор защиты		стр.68
6	Индикатор DPOF		стр.71
7	Текущая карта памяти		
8	Номер записанного изображения	10/10	

■ Нажав кнопку ЖКД, можно убедиться в том, что:

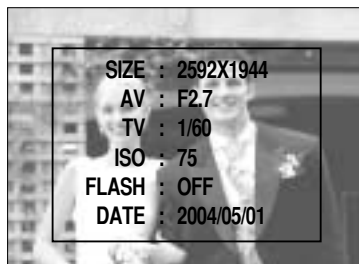

SIZE : 2592X1944
 AV : F2.7
 TV : 1/60
 ISO : 75
 FLASH : OFF
 DATE : 2004/05/01

SIZE : 2592X1944 Размер
 AV : F2.7 Диафрагма
 TV : 1/60 Выдержка
 ISO : 75 Светочувствительность ISO
 FLASH : OFF В зависимости от того,
 используется или нет
 фотовспышка.
 DATE : 2004/05/01 Дата записи

Настройка фотокамеры с помощью кнопок

- Находясь в режиме воспроизведения, можно легко произвести настройку всех его функций с помощью кнопок фотокамеры.

Кнопка Эскиз ()/Увеличение()

- Вы можете просматривать несколько изображений на одном экране, увеличить выбранное изображение, вырезать и сохранить его часть.
- Эскизное представление
 1. Если на дисплее показано изображение в полный экран, нажмите кнопку эскиз.
 2. В режиме эскиз снимок, показанный последним перед включением режима эскиз, становится выделенным.
 3. Нажимайте кнопки КУРСОР/ОК, чтобы перейти к нужному изображению.
 4. Чтобы рассмотреть отдельное изображение, нажмите кнопку увеличения ().

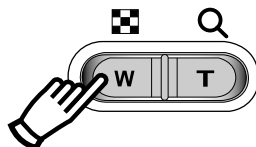

[Показ без масштабирования]

При нажатии кнопки
Эскиз ()



При нажатии кнопки
увеличения ()

Выделенное изображение

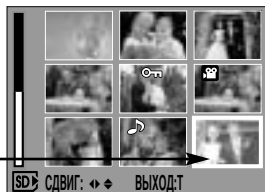

[Режиме показа эскизов]

- Увеличение изображения
 1. Выберите изображение, которое вы хотите увеличить, и нажмите кнопку увеличения.
 2. Различные участки изображения можно просматривать с помощью кнопок КУРСОР/ОК.
 3. Нажав кнопку Эскиз, можно вернуться к первоначальному полноформатному изображению.

- Чтобы определить, увеличено изображение на дисплее или нет, проверьте наличие индикатора увеличения внизу слева ЖК-дисплея. (Если изображение не увеличено, индикатор отсутствует). Также можно проверить часть изображения, выбранную для увеличения.
- TIFF, Видеоклипы и WAV-файлы увеличить невозможно.
- Изображения видеоклипа увеличить невозможно

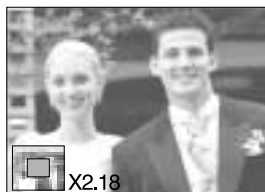
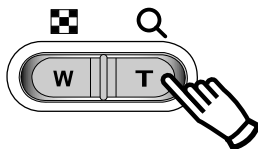

Кнопка Эскиз ()/Увеличение()

- Максимальный коэффициент увеличения и размер изображения.

Размер изображения	2592	2272	2048	1600	1024	640
Максимальный коэффициент увеличения	x 9.00	x 6.45	x 5.33	x 5.00	x 4.00	x 3.33

- Подрезка: можно вырезать нужную часть изображения и сохранить ее в отдельном файле.

1. Выберите изображение, которое вы хотите увеличить, и нажмите кнопку увеличения.
2. Различные участки изображения можно просматривать с помощью кнопок КУРСОР/ОК.
3. Нажмите кнопку MENU, и на ЖК-дисплее появится сообщение, как показано рядом.
4. Нажмите кнопку ОК, чтобы сохранить вырезанное изображение под новым именем. Вырезанное изображение появится на ЖК-дисплее. Нажмите кнопку ВЛЕВО, чтобы вернуться к изображению до того, как оно было выделено.
- Функцию обрезки применить невозможно, если для сохранения вырезанного изображения не хватает памяти.



Кнопка записи звукового комментария ()/ВВЕРХ

- Во время отображения меню на ЖК-дисплее при нажатии кнопки ВВЕРХ курсор сдвигается вверх.
- Когда на ЖК-дисплее нет меню, кнопка ВВЕРХ выполняет функцию кнопки записи звука.
К записанному снимку можно добавить звуковое сопровождение.

- Добавление звукового комментария к снимку

1. С помощью кнопок ВЛЕВО/ВПРАВО выделите снимок, к которому хотите добавить звуковое сопровождение.
2. Нажмите кнопку записи звука (), на дисплее появится индикатор записи звука. Теперь фотокамера готова к записи звука.



Кнопка записи звукового комментария (🎤)/ВВЕРХ

- Чтобы начать запись, нажмите кнопку спуска, запись звука к снимку будет продолжаться в течение 10 сек. Во время записи звука на дисплее появится окно состояния записи, как показано рядом.
- Запись можно остановить, нажав кнопку спуска еще раз.
- После окончания записи звукового комментария на ЖК-дисплее появится значок (🎵).
 - Звуковой комментарий к видеоклипу записать невозможно.
 - Для записи звука оптимальное расстояние между вами и фотокамерой (микрофоном) порядка 40 см
 - Звуковой комментарий сохраняется в файл формата *.wav с тем же именем, что и файл изображения, к которому он относится.
 - Если к снимку со звуковым комментарием записать новый звуковой комментарий, то старый звуковой комментарий будет удален.



Кнопка Воспроизведение и Пауза (⏮/⏪)/ Вниз

- В режиме воспроизведения кнопка Воспроизведение и пауза/ Вниз работает следующим образом:
 - Если отображается меню
Нажмите кнопку ВНИЗ, чтобы перейти от главного меню к субменю или сдвинуть курсор субменю вниз.
 - Если воспроизводится снимок со звуковым комментарием, звукозапись или видеоклип
В режиме Стоп : включает воспроизведение снимка со звуковым комментарием, звукозаписи или видеоклипа.
Во время воспроизведения : временно приостанавливает воспроизведение.
В режиме паузы : возобновляет воспроизведение



[Запись звука остановлена.]

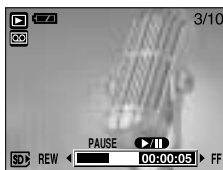

[Идет воспроизведение звукозаписи]



[Запись звука приостановлена]

Кнопки ВЛЕВО/ВПРАВО/ MENU/ ОК

■ Кнопки ВЛЕВО/ВПРАВО/ MENU/ ОК включают следующее.

- Кнопка ВЛЕВО : если отображается меню, нажмите кнопку ВЛЕВО, чтобы выделить значок меню слева от курсора.
- Кнопка ВПРАВО : если отображается меню, нажмите кнопку ВПРАВО, чтобы выделить значок меню справа от курсора или перейти к вспомогательному меню.
- Кнопка MENU : если нажать кнопку MENU, на ЖК-дисплее появится меню режима воспроизведения. При повторном нажатии кнопки ЖК-дисплей возвращается в первоначальное состояние.
- Кнопка ОК : когда на ЖК-дисплее отображается меню, кнопка ОК используется для подтверждения настроек, выбранных с помощью кнопок КУРСОР/ОК.

Кнопка ЖКД (IOI)

■ На ЖК-дисплее появится информация о съемке.

При нажатии кнопки воспроизведения на ЖК-дисплее появится последнее записанное в памяти изображение.

При нажатии кнопки ЖКД(IOI) в режиме воспроизведения информация на ЖК-дисплее меняется как показано ниже.

[Изображение и значки] → [Изображение и информация] → [Только изображение]

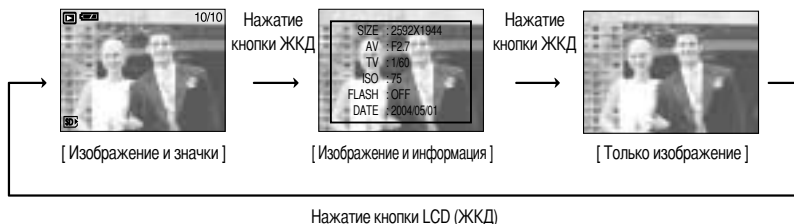

■ Если изображение на ЖК-дисплее очень яркое и на его фоне меню плохо различимо, нажмите кнопку ЖКД, фон станет черным, а меню четко видимым

Кнопка Удалить(🗑️)

- Удаляет изображения, хранящиеся на карте памяти.
- Удаление изображений в режиме воспроизведения
 1. С помощью кнопок ВЛЕВО/ ВПРАВО выберите изображение, которое необходимо удалить, и нажмите кнопку УДАЛИТЬ(🗑️).
 2. На ЖК-дисплее появится сообщение, как показано рядом.
 3. Нажмите кнопку ОК, чтобы удалить изображение.

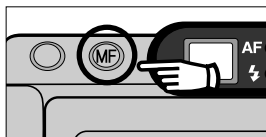

ПОДСКАЗКА

- Перед удалением изображений следует загрузить те из них, которые вы хотите сохранить, на компьютер или установить на них защиту.

Кнопка КОПИРОВАНИЕ

■ Данная функция используется для копирования изображений с одной карты памяти на другую.

● Копирование изображения

1. Нажмите кнопку воспроизведения и с помощью кнопок Влево/Вправо выберите изображение, которое необходимо скопировать.
2. Нажмите кнопку копирования, и появится следующее сообщение.
3. Нажмите кнопку ОК: копия изображения готова. Нажмите кнопку Влево: операция копирования будет отменена.

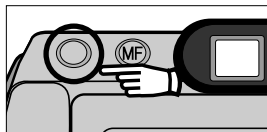







ПОДСКАЗКА

- Если на карте памяти недостаточно места для записи изображения, появляется сообщение [НЕТ МЕСТА]
- Для выполнения данной функции должны быть вставлены обе карты памяти.



Настройка воспроизведения с помощью ЖК-дисплея

- Функции режима ВОСПРОИЗВЕДЕНИЕ можно изменять с помощью ЖК-дисплея. В режиме ВОСПРОИЗВЕДЕНИЕ при нажатии кнопки MENU на ЖК-дисплее отображается меню. В режиме воспроизведения можно произвести настройки следующих меню. Чтобы сделать снимок по окончании настройки меню воспроизведения, нажмите кнопку Воспроизведение.

Пункты, отмеченные являются настройками по умолчанию.

Значок меню	Главное меню	Субменю	Вспомогательное меню	Страница	
	УДАЛИТЬ	ВЫБРАТЬ		Стр. 66	
		ВСЕ	MS, SD/MMC		
	КОПИЯ	ВЫБРАТЬ	MS, SD/MMC	Стр. 67	
		ВСЕ	MS, SD/MMC		
	ЗАЩИТА	1 ФОТО	СНЯТЬ / ЗАЩИТИТЬ	Стр. 68	
		ВЫБРАТЬ			
		ВСЕ ФОТО			
	СЛАЙДШОУ	ИНТЕРВАЛ	01 ~ 10 СЕК	Стр. 69	
		ПОВТОР	ВЫКЛ., ВКЛ.		
		НАЧАТЬ			
	ИЗМЕНИТЬ РАЗМЕР	2272X1704	1024X768	Стр. 70	
		2048X1536	640X480		
		1600X1200	ЛОГОТИП		
	ВРАЩАТЬ	90° ПО ЧАС		Стр. 71	
		90° ПРТ ЧАС			
		ПЕРЕВЕРНУТЬ			
	СТАНДАРТ	ВЫБРАТЬ	0 ~ 30 КОПИИ	Стр. 72	
		ВСЕ ФОТО			
	ИНДЕКС	НЕТ	-	Стр. 72	
		ДА			
	ФОРМАТ ОТП	ВЫБРАТЬ	3X5	4X6	Стр. 73
			5X7	8X10	
ВСЕ ФОТО		ВЫБРАТЬ			
		3X5	4X6		
		5X7	8X10		

Настройка воспроизведения с помощью ЖК-дисплея

Значок меню	Главное меню		Субменю	Вспомогательное меню	Страница			
	D P O F	ОТМЕНИТЬ	СТАНДАРТ	-	Стр. 73			
			ИНДЕКС	-				
			ФОРМ ОТП	-				
	P I S T B R I D G E	ВЫБРАТЬ	1 ФОТО	-	Стр. 75			
			ВСЕ ФОТО	-				
		НАСТР ПРИНТ	П О Л Ь З О В А Т Е Л Ь С К А Я	ПО УМОЛЧ.		ОТКРЫТКА	Стр. 76	
						РАЗМ БУМАГИ		4X6, 8X10
								A6, A4, B5
								БГРАНИЦ
						РАСПОЛОЖИТЬ		1, 2, 4, 6, 8
								ИНДЕКС
						ТИП БУМАГИ		ОБЫЧНАЯ
								ФОТО
								FASTRPHOTO
						КАЧ ПЕЧАТИ		ЧЕРНОВИК
								НОРМА
								ОТЛИЧН
						ВПЕЧАТ ДАТЫ		ВКЛ.
								ВЫКЛ.
		ИМЯ ФАЙЛА	ВКЛ.					
			ВЫКЛ.					
		ПЕЧАТЬ		СТАНДАРТ	-	Стр. 77		
				ИНДЕКС	-			
ПЕЧАТЬ DPOF			-	Стр. 78				
СБРОС		НЕТ	-	Стр. 78				
		ДА						

* Меню могут быть изменены без предварительного уведомления.

Удаление изображений

- Из всех файлов, записанных на карту памяти, можно удалить те файлы из вложенной папки DCIM, которые не защищены от удаления. Следует помнить, что после удаления восстановить изображения, на которых нет защиты от удаления, будет невозможно. Важные для вас снимки перед удалением следует сохранить на диске компьютера. Файл заставки записан во встроенной памяти фотокамеры (то есть не на карте памяти), поэтому он сохранится даже при удалении всех файлов, хранящихся на карте памяти.

● Удаление изображений

1. Нажмите кнопку воспроизведения, затем кнопку MENU.
2. С помощью кнопок ВЛЕВО/ ВПРАВО выберите значок меню [УДАЛИТЬ].
3. С помощью кнопок ВВЕРХ/ВНИЗ выберите нужное submenu.

[ВЫБРАТЬ] : нажмите кнопку ОК, и появится экран выбора изображения.

- 1) Вверх/Вниз/Влево/Вправо: выбор изображения.

Кнопка S: выбор изображения для удаления
Выбранное изображение становится выделенным (высвеченным).

- 2) Нажмите кнопку ОК, и выбранные изображения будут удалены.

[ВСЕ] : нажмите кнопку Вправо, и в открывшемся меню выберите карту памяти, изображения на которой необходимо удалить.

- 1) С помощью кнопок Верх/Вниз выберите карту памяти и нажмите ОК.
 - 2) Появится экран подтверждения операции удаления.
Чтобы удалить все незащищенные снимки, еще раз нажмите кнопку ОК. Если незащищенных снимков нет, появится сообщение [НЕТ СНИМКОВ!]
4. После удаления вместо текущего экрана появляется экран режима воспроизведения.

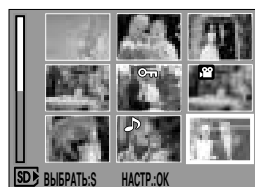

Копирование снимков

- Если карты памяти вставлены в оба слота, используйте данную функцию для копирования изображений с карты на карту.

● Копирование снимков

1. Нажмите кнопку воспроизведения, затем кнопку MENU.
2. С помощью кнопок ВЛЕВО/ ВПРАВО выберите значок меню [ВЫБРАТЬ].
3. С помощью кнопок ВВЕРХ/ВНИЗ выберите необходимое субменю и нажмите кнопку ОК.

[ВЫБРАТЬ]: появится меню выбора карты памяти – источника.

- 1) С помощью кнопок Верх/Вниз выберите карту памяти и нажмите ОК.
- 2) появляется окно копирования изображения.
 - Верх/Вниз/Влево/Вправо: выбор изображения
 - Кнопка S : подтверждение выбора. После подтверждения выбора изображения для копирования появляется значок .
- 3) Нажмите кнопку ОК, чтобы скопировать изображение, выбор которого вы подтвердили, на другую карту памяти.

[ВСЕ]: появится меню выбора карты – источника.

- 1) С помощью кнопок Верх/Вниз выберите карту памяти и нажмите ОК.
- 2) Появится экран подтверждения операции копирования. Нажмите кнопку ОК еще раз, чтобы скопировать все изображения на другую карту памяти.

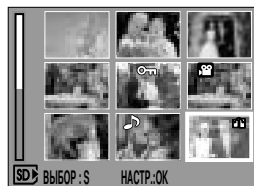
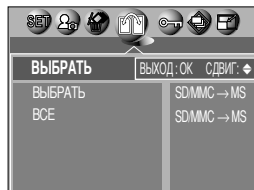

ПОДСКАЗКА

- Для выполнения данной функции должны быть вставлены обе карты памяти.
- Если свободный объем памяти на карте памяти назначения меньше, чем на копируемой, оставшиеся файлы скопированы не будут.
Чтобы освободить место в памяти, удалите перед копированием ненужные файлы.
- Во избежание дублирования имен файлов при копировании снимка файлу назначения автоматически присваивается имя с номером, следующим за номером последнего записанного файла.

Защита изображений от удаления

- С помощью данной функции можно установить защиту выбранных снимков от случайного удаления (БЛОКИРОВКА).
- С помощью данной функции можно также разблокировать снимки, которые защищены от удаления (РАЗБЛОКИРОВАНИЕ).

● Защита изображений

1. Нажмите кнопку воспроизведения, затем кнопку MENU.
2. С помощью кнопок ВЛЕВО/ ВПРАВО выберите значок меню [ЗАЩИТА].

3. С помощью кнопок ВВЕРХ/ВНИЗ выберите необходимое субменю и нажмите кнопку ОК.

[1 ФОТО] : установка/снятие защиты только для одного снимка, отображаемого на ЖК-дисплее.

- Кнопка ВВЕРХ/ВНИЗ : изменение формата отпечатка.
- Кнопка ОК: новые настройки будут сохранены, а меню исчезнет.

[ВЫБРАТЬ]: появляется окно установки/снятия защиты изображения от удаления.

- Вверх/Вниз/Влево/Вправо: выбор изображения
- Кнопка S: изменение формата отпечатка
- Кнопка ОК: новые настройки будут сохранены, а меню исчезнет.

[ВСЕ ФОТО]: установка/снятие защиты всех изображений от удаления

- 1) Выберите меню [ВСЕ ФОТО] и нажмите кнопку Вправо.
- 2) С помощью кнопок Вверх/Вниз выберите карту памяти, для которой хотите установить защиту от записи, и нажмите кнопку ОК.

- 3) Кнопка ВВЕРХ/ВНИЗ : установить/снять защиту изображений от удаления

Кнопка ОК: новые настройки будут сохранены, а меню исчезнет.

- После установки защиты изображения на ЖК-дисплее появляется значок защиты. (На незащищенном изображении индикатор защиты показан не будет)

- В режиме БЛОКИРОВКА изображение невозможно удалить с помощью функции [УДАЛИТЬ], однако блокировка не защищает от форматирования с помощью функции [ФОРМАТИРОВ].

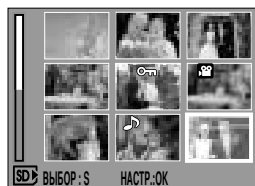

Включение слайд-шоу

- Снимки можно воспроизводить непрерывно с заданным интервалом. Слайд-шоу можно просматривать, подключив фотокамеру к внешнему монитору.

1. Нажмите кнопку воспроизведения, затем кнопку MENU.
2. С помощью кнопок ВЛЕВО/ ВПРАВО выберите значок меню [СЛАЙДШОУ].



- Интервал воспроизведения: выберите интервал показа слайдов.
 1. С помощью кнопок Вверх/Вниз выберите меню [ИНТЕРВАЛ] и нажмите кнопку Вправо.
 2. С помощью кнопок Вверх/Вниз выберите интервал показа.
 3. Чтобы сохранить конфигурацию, нажмите кнопку ОК.
- Повтор слайд-шоу: выберите, надо ли повторять слайд-шоу после показа всех слайдов или прекратить показ.
 1. С помощью кнопок Вверх/Вниз выберите меню [ПОВТОР] и нажмите кнопку Вправо.
 2. С помощью кнопок Вверх/Вниз выберите нужное субменю.
 - При выборе [ВКЛ.] : слайд-шоу будет повторяться до его отмены.
 - При выборе [ВЫКЛ.] : слайд-шоу прекратится после показа всех слайдов.
 3. Чтобы сохранить конфигурацию, нажмите кнопку ОК.
- Как начать слайд-шоу: включить показ слайд-шоу можно только с помощью меню [НАЧАТЬ].
 1. С помощью кнопок Вверх/Вниз выберите меню [НАЧАТЬ].
 2. Чтобы начать слайд-шоу, нажмите кнопку ОК.
 - Чтобы приостановить слайд-шоу, нажмите кнопку Воспроизведение/Пауза.
 - Нажмите кнопку Пауза еще раз, чтобы возобновить слайд-шоу
 - Нажмите кнопку Мелч, чтобы остановить слайд-шоу

ПОДСКАЗКА

- Время загрузки зависит от размера изображения и его качества.
- Слайд-шоу начнется с изображения, которое было на ЖК-дисплее.
 - При этом функцию [АВТОВЫКЛЮЧ.] включить невозможно.
- Во время демонстрации слайд-шоу на дисплее появляется только первый кадр видеофайлов.

Изменить размер

- Изменение разрешения (размера) полученных снимков. Чтобы сохранить изображение в качестве заставки, выберите [ЛОГОТИП]. Измененный файл изображения будет записан под новым именем.

1. Нажмите кнопку воспроизведения, затем кнопку MENU.
2. С помощью кнопок ВЛЕВО/ ВПРАВО выберите значок меню [ИЗМЕНИТЬ РАЗМЕР].
3. С помощью кнопок ВВЕРХ/ВНИЗ выберите необходимое субменю и нажмите кнопку ОК.



- Изменение размера

ИЗМЕНИТЬ РАЗМЕР	2272X 1704	2048X 1536	1600X 1200	1024X 768	640X 480	ЛОГОТИП
2592	O	O	O	O	O	O
2272	X	O	O	O	O	O
2048	X	X	O	O	O	O
1600	X	X	X	O	O	O
1024	X	X	X	X	O	O
640	X	X	X	X	X	O

ПОДСКАЗКА

- Изображение большого размера можно уменьшить, но не наоборот.
- Можно изменить размер изображений, записанных только в формате JPEG. Размер TIFF-файлов, файлов видеоклипов (MOV) и звукозаписи (WAV) изменить невозможно.
- Можно изменить разрешение только файлов, сжатых в формате JPEG 4:2:2.
- Измененный файл изображения будет записан под новым именем. Изображение, полученное с помощью меню [ЛОГОТИП], записывается не на карту памяти, а во встроенную память.
- Можно записать только одно изображение, полученное с помощью меню [ЛОГОТИП]. Если записать новое изображение, существующая заставка будет удалена
- Если для записи нового файла не хватает места, на ЖК-дисплее появляется сообщение [НЕТ МЕСТА!], и новое изображение записано не будет.

Поворот изображения

- Записанные изображения можно повернуть на 90, 180 или 270 градусов. Ориентация снимка останется правильной, даже если фотокамера во время съемки была повернута. Повернутые изображения невозможно увеличить или подрезать.

1. Нажмите кнопку воспроизведения и с помощью кнопок Влево/Вправо выберите изображение, которое необходимо повернуть.
2. Нажмите кнопку MENU и с помощью кнопок Влево/Вправо выберите значок меню [ВРАЩАТЬ].
3. С помощью кнопок ВВЕРХ/ВНИЗ выберите нужное субменю.
[90° ПО ЧАС] : поворот снимка по часовой стрелке
[90° ПРТ ЧАС] : поворот снимка против часовой стрелки
[ПЕРЕВЕРНУТЬ] : поворот снимка на 180 градусов



[Снимок повернут на 90 градусов]
по часовой стрелке



[Снимок повернут на 90 градусов]
против часовой



[Снимок повернут на 180]
градусов

4. Нажмите кнопку ОК. Повернутое изображение будет сохранено в файл с новым именем, и меню исчезнет. При просмотре повернутого изображения на ЖК-дисплее слева и справа от него могут появиться пустые полосы.

DPOF

- DPOF (Digital Print Order Format - цифровой формат печати) позволяет записать на карту памяти (в папку MISC) информацию о печати. Выберите снимки для печати и количество отпечатков
- Если для изображения записаны параметры печати DPOF, то на ЖК-дисплее появляется индикатор DPOF. Снимки можно распечатать на принтерах, поддерживающих параметр DPOF, или в соответствующих фотолабораториях, число которых постоянно увеличивается.
- Данная функция недоступна для видеоклипов и файлов звукозаписи.

DPOF: СТАНДАРТ

- Данная функция позволяет записать для файла изображения информацию о количестве копий для печати.

1. Нажмите кнопку воспроизведения, затем кнопку MENU.
2. С помощью кнопок ВЛЕВО/ ВПРАВО выберите [DPOF].
3. С помощью кнопок ВВЕРХ/ ВНИЗ выберите меню [СТАНДАРТ] и нажмите кнопку ВПРАВО.
4. С помощью кнопок ВВЕРХ/ВНИЗ выберите необходимое субменю и нажмите кнопку ОК.

[ВЫБРАТЬ] : появится экран выбора распечатываемого снимка.

- Верх/Вниз/Влево/Вправо: выбор изображения.

- Подтверждение выбора изображения

- Кнопка W/T: выбирает количество копий для печати.

[ВСЕ ФОТО] : выберите количество копий для каждого снимка (кроме видеоклипов и звукозаписей).

- Кнопка ВВЕРХ / ВНИЗ: выбирает количество копий для печати.

5. Нажмите кнопку ОК, чтобы подтвердить выбор.
Если изображение записано с параметрами DPOF, на ЖК-дисплее появляется индикатор DPOF ().

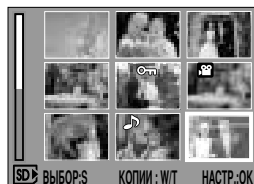

DPOF : ИНДЕКС

- Изображения (кроме видеоклипов и звукозаписи) можно распечатать в виде индекса.

1. Нажмите кнопку воспроизведения, затем кнопку MENU.
2. С помощью кнопок ВЛЕВО/ ВПРАВО выберите значок меню [DPOF].
3. С помощью кнопок ВВЕРХ/ ВНИЗ выберите меню [ИНДЕКС] и нажмите кнопку ВПРАВО.
4. С помощью кнопок ВВЕРХ/ВНИЗ выберите нужное субменю.

При выборе [НЕТ]: Изображение не будет распечатано в виде индекса.

При выборе [ДА]: изображение будет распечатано в формате индекса.

5. Нажмите кнопку ОК, чтобы подтвердить выбор.

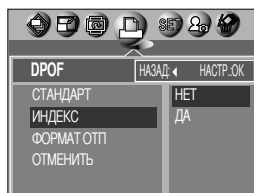

DPOF: ФОРМАТ ОТПЕЧАТКА

- При печати изображений, хранящихся на карте памяти, можно выбрать формат отпечатка. Меню [ФОРМАТ ОТП] (размер отпечатка) доступно только при работе с DPOF 1.1-совместимыми принтерами.

● Настройка формата отпечатка

1. Нажмите кнопку воспроизведения, затем кнопку MENU.
2. С помощью кнопок ВЛЕВО/ ВПРАВО выберите значок меню [DPOF].

3. С помощью кнопок ВВЕРХ/ВНИЗ выберите меню [ФОРМАТ ОТП] и нажмите кнопку ОК.

4. С помощью кнопок ВВЕРХ/ВНИЗ выберите необходимое субменю и нажмите кнопку ОК.

[ВЫБРАТЬ] : появится экран выбора формата отпечатка.

Вверх/Вниз/Влево/Вправо: выбор изображения.

Кнопка W/T: выбор формата отпечатка.

Кнопка S: Выбор изображения или отмена выбора

[ВСЕ ФОТО] : изменить формат всех изображений.

ФОРМАТ ОТП : ПО УМОЛЧ., 3X5, 4X6, 5X7, 8X10

* Формат отпечатка по умолчанию [ПО УМОЛЧ.] определяется изготовителем принтера.

Более подробные сведения о настройках по умолчанию вашего принтера приведены в руководстве пользователя принтера.

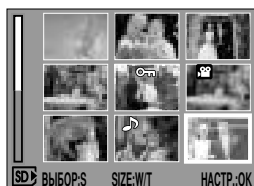
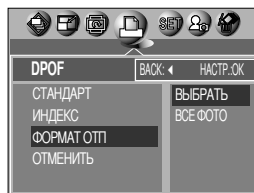

DPOF : ОТМЕНИТЬ

- Можно отменить настройки [СТАНДАРТ], [ИНДЕКС], а также [ФОРМ ОТП]. Отмените настройку, чтобы вернуться к настройке по умолчанию.

1. Нажмите кнопку воспроизведения, затем кнопку MENU.
2. С помощью кнопок ВЛЕВО/ ВПРАВО выберите значок меню [DPOF].
3. С помощью кнопок ВВЕРХ/ ВНИЗ выберите меню [ОТМЕНИТЬ] и нажмите кнопку ВПРАВО.
4. С помощью кнопок ВВЕРХ/ВНИЗ выберите нужное субменю.

При выборе [СТАНДАРТ]: отменяется настройка печати отпечатка стандартного формата.

При выборе [ИНДЕКС]: отменяется настройка печати индекса.

При выборе [ФОРМ ОТП]: отменяется настройка формата отпечатка.

5. Нажмите кнопку ОК, чтобы подтвердить выбор.

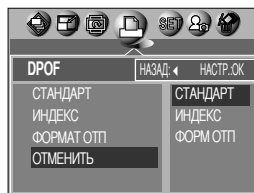

PictBridge

- С помощью USB-кабеля данную фотокамеру можно подключить к принтеру, поддерживающему режим непосредственной печати (приобретается отдельно), и распечатать изображения прямо с фотокамеры. TIFF-файлы, видеоклипы и звукозапись распечатать невозможно. Ниже приведены настройки меню PictBridge.

ВЫБРАТЬ	: настройка параметров PictBridge
НАСТР ПРИНТ	: настройка параметров печати
ПЕЧАТЬ	: печать снимков
ПЕЧАТЬ DPOF	: печать DPOF-файлов
СБРОС	: инициализация функций PictBridge

- Как подсоединить фотокамеру к принтеру

1. Включите фотокамеру, нажав кнопку питания.
2. Выберите любой режим, кроме записи звука, и нажмите кнопку MENU.
3. С помощью кнопок ВЛЕВО/ ВПРАВО выберите значок меню [НАСТРОЙКИ].
4. С помощью кнопок ВВЕРХ/ ВНИЗ выберите меню [USB] и нажмите кнопку ВПРАВО.
5. С помощью кнопок ВВЕРХ/ ВНИЗ выберите меню [ПРИНТЕР] и нажмите кнопку ОК.
6. Дважды нажмите кнопку MENU, и меню исчезнет..
7. Соедините фотокамеру с принтером с помощью USB-кабеля из комплекта фотокамеры, как показано ниже.
8. Включите принтер.

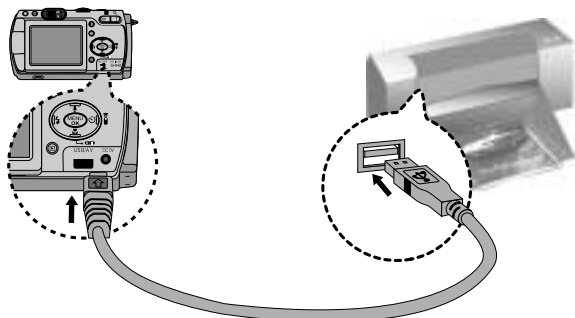
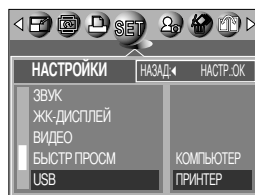

- ※ Если во время шага 5 вы выбрали [КОМПЬЮТЕР], то после подсоединения фотокамеры к принтеру на ЖК-дисплее появляется сообщение [USB I/F COMPUTER], сигнализирующее о том, что нет подключения. В этом случае отсоедините USB-кабель и повторите свои действия, начиная с шага 2.

Режим PictBridge: выбор изображения

■ Сделайте необходимые настройки режима PictBridge.

1. Подсоедините фотокамеру к принтеру.

Перед подключением фотокамеры к принтеру в меню USB выберите настройку PRINTER (см. стр. 74).

2. Откроется меню режима [PICTBRIDGE].

3. С помощью кнопок ВВЕРХ/ВНИЗ выберите меню [ИЗОБРАЖ.] и нажмите кнопку ВПРАВО.

4. С помощью кнопок ВВЕРХ/ВНИЗ выберите необходимый пункт субменю и нажмите кнопку ОК.

При выборе [1 ФОТО] : настройки режима PictBridge будут использованы только для снимка, который в данный момент отображается на дисплее.

При выборе [ВСЕ ФОТО]: настройки режима PictBridge будут использованы для всех снимков, кроме файлов видеоклипов и звукозаписи.

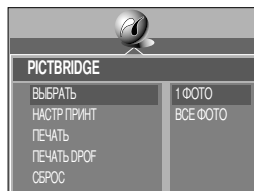

● Выбор количества копий для печати

- После выбора [1 ФОТО] или [ВСЕ ФОТО] появится экран, как показано ниже, с помощью которого можно выбрать количество копий.

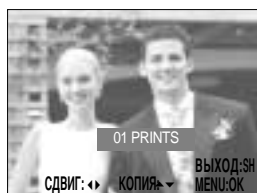

При выборе [1 ФОТО]

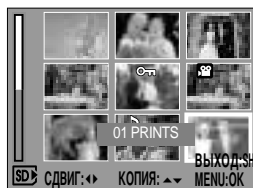

При выборе [ВСЕ ФОТО]

- С помощью кнопок ВВЕРХ/ВНИЗ выберите количество копий для печати и нажмите кнопку ОК.

Количество копий может составлять: 01-30

Изменение настройки количества отпечатков будет сохранено только после нажатия кнопки ОК.

- Если во время шага 4 выбран пункт [1 ФОТО], с помощью кнопок ВЛЕВО/ВПРАВО можно перейти к следующему или предыдущему снимку.

- Чтобы вернуться к меню PictBridge, нажмите кнопку спуска.

Режим PictBridge: настройка печати

- Меню настроек для печати: РАЗМЕР, РАСПОЛОЖИТЬ, ТИП БУМАГИ, КАЧ ПЕЧАТИ, ВПЕЧАТ ДАТЫ и ИМЯ ФАЙЛА

1. Подсоедините фотокамеру к принтеру.

Перед подключением фотокамеры к принтеру в меню USB выберите настройку PRINTER (см. стр. 74).

2. Откроется меню режима [PICTBRIDGE].

3. С помощью кнопок ВВЕРХ/ ВНИЗ выберите меню [НАСТР ПРИНТ] и нажмите кнопку ВПРАВО.

4. С помощью кнопок ВВЕРХ/ ВНИЗ выберите необходимый пункт submenu и нажмите кнопку ОК.

При выборе [ПО УМОЛЧ.]

: будут выбраны параметры печати принтера по умолчанию.

При выборе [ПОЛЬЗОВ.]

: появится окно настроек параметров печати принтера.

С помощью кнопок ВВЕРХ и ВНИЗ выберите значение

submenu, затем нажмите кнопку ВПРАВО. Появятся

вспомогательные меню. С помощью кнопок ВВЕРХ и ВНИЗ

выберите нужное вспомогательное меню, затем нажмите

кнопку ОК.

Ниже перечислены все настройки меню:

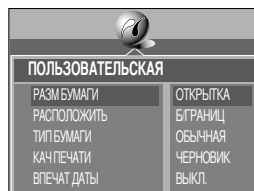
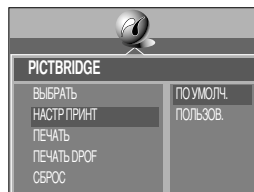

Меню	Функция	Субменю
РАЗМ БУМАГИ	Размер бумаги для печати	ОТКРЫТКА, 4X6, 8X10, А6, А4, В5
РАСПОЛОЖИТЬ	Количество снимков для печати на одном листе бумаги	БГРАНИЦ, ИНДЕКС, 1, 2, 4, 6, 8
ТИП БУМАГИ	Качество бумаги для печати	ОБЫЧНАЯ, ФОТО, FASTPHOTO
КАЧ ПЕЧАТИ	Качество снимка для печати	ЧЕРНОВИК, НОРМА, ОТЛИЧН
ВПЕЧАТ ДАТЫ	Печатать ли дату	ВЫКЛ., ВКЛ.
ИМЯ ФАЙЛА	Печатать ли имя файла	ВЫКЛ., ВКЛ.

- ✳ В зависимости от изготовителя и модели принтера некоторые меню могут оказаться недоступными. Их можно увидеть на ЖК-дисплее, но нельзя выбрать для работы.

Режим PictBridge: печать снимков

■ Печать снимков

1. Подсоедините фотокамеру к принтеру.
Перед подключением фотокамеры к принтеру в меню USB выберите настройку PRINTER (см. стр. 58).
2. Откроется меню режима [PICTBRIDGE].
3. С помощью кнопок ВВЕРХ/ ВНИЗ выберите меню [ПЕЧАТЬ] и нажмите кнопку ВПРАВО.
4. С помощью кнопок ВВЕРХ/ВНИЗ выберите необходимое субменю и нажмите кнопку ОК.
[СТАНДАРТ]: распечатать выбранное количество копий изображения.
[ИНДЕКС]: распечатать все изображения в формате индекса.
5. Появится экран, как показано справа, и снимок будет распечатан. Если нет выбранных снимков, появится сообщение [НЕТ СНИМКОВ]. Если во время печати нажать кнопку спуска, распечатка прекратится и на дисплее появится меню, как во время шага 2.
6. Если произойдет сбой во время печати, появится экран, как показано ниже.

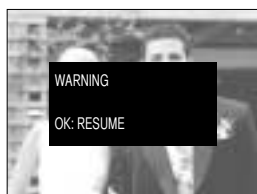
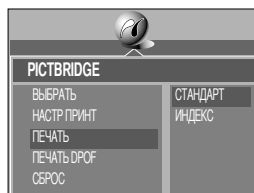

[Неисправимая ошибка]

нажмите кнопку ОК, чтобы остановить печать. Чтобы начать печать заново, повторите шаги 1-4.

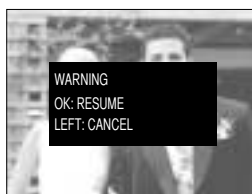

[Исправимая ошибка]

Нажмите кнопку ОК, чтобы возобновить печать или нажмите кнопку Влево, чтобы ее отменить.

ПОДСКАЗКА

- Когда фотокамера подсоединена к принтеру для печати снимков, в качестве источника питания используйте адаптер переменного тока.
- Если выключить принтер во время печати, распечатка прекратится и принтер "выплюнет" бумагу.
- Если ошибки при печати возникают постоянно, убедитесь в работоспособности принтера.

Режим PictBridge: ПЕЧАТЬ DPOF

- Позволяет непосредственно распечатывать файлы в соответствии с заданными параметрами DPOF. Настройка параметров печати DPOF описана на стр. 72-73.

1. Подсоедините фотокамеру к принтеру.
Перед подключением фотокамеры к принтеру в меню USB выберите настройку PRINTER (см. стр. 74).
2. Откроется меню режима [PICTBRIDGE].
3. С помощью кнопок Вверх/Вниз выберите меню [ПЕЧАТЬ DPOF] и нажмите кнопку Вправо. Затем с помощью кнопок Вверх/Вниз выберите [ДА] и нажмите кнопку ОК.
4. Появится экран, как показано справа, и снимок будет распечатан. Если нет выбранных снимков, появится сообщение [НЕТ СНИМКОВ!]. Если во время печати нажать кнопку спуска, распечатка прекратится и на дисплее появится меню, как во время шага 2.
5. Если во время печати произойдет сбой, появится сообщение об ошибке 5, как показано на стр. 77. Подробные сведения приведены на странице 77.

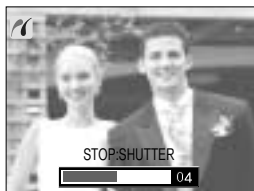

Режим PictBrige: СБРОС

- Позволяет восстановить настройки режима PictBridge по умолчанию, которые были ранее изменены.

1. Подсоедините фотокамеру к принтеру.
Перед подключением фотокамеры к принтеру в меню USB выберите настройку PRINTER (см. стр. 74).
2. Откроется меню режима [PICTBRIDGE].
3. С помощью кнопок ВВЕРХ/ВНИЗ выберите меню [СБРОС] и нажмите кнопку ОК.
4. С помощью кнопок ВВЕРХ/ВНИЗ выберите необходимое субменю и нажмите кнопку ОК.
 - При выборе [НЕТ] : сброса настроек к первоначальным значениям не произойдет.
 - При выборе [ДА] : значения всех настроек печати и изображения вернуться к первоначальным.









- ✱ Заводские настройки печати могут различаться у разных изготовителей принтеров.
Информация о заводских настройках принтера приводится в руководстве пользователя принтера.



Меню настроек

- В данном режиме производятся основные настройки. Меню настроек доступно во всех режимах работы фотокамеры, кроме записи звука.

Пункты, отмеченные  являются настройками по умолчанию.

Значок меню	Главное меню	Субменю	Вспомогательное меню	Страница		
	ФАЙЛ	 СБРОС		Стр.80		
		СЕРИЯ				
	АВТОВЫКЛЮЧ.	ВЫКЛ., 01 ~  03 ~ 10МИН		Стр.81		
	LANGUAGE	Т И П А	ENGLISH	Т И П В	ENGLISH	Стр.82
			FRANÇAIS		한국어	
			DEUTSCH		简体中文	
			ESPAÑOL		繁體中文	
			ITALIANO		DANSK	
			РУССКИЙ		SVENSKA	
			DUTCH		THAI	
			PORTU.		MELAYU	
	ФОРМАТИРОВ	MS		Стр.82		
		SD/MMC				
	ДЕНЬ/ЧАС	▲ 04/05/01 13:00 ▼		Стр.83		
		 ГГ/ММ/ДД				
		ММ/ДД/ГГ				
		ДД/ММ/ГГ				
	ВПЕЧАТЫВАН	 ВЫКЛ.		Стр.83		
		ДАТА				
		ДЕНЬ И ЧАС				
ИНДИКАЦИЯ	ВЫКЛ.		Стр.84			
	 ВКЛ.					
ЗВУК	ВЫКЛ.		Стр.85			
	ТИХИЙ					
	 СРЕДНИЙ					
	ГРОМКИЙ					

Меню настроек

Значок меню	Главное меню	Субменю	Вспомогательное меню	Страница
	ЖК-ДИСПЛЕЙ	ТЕМНЕЕ		Стр.85
		НОРМА		
		СВЕТЛЕЕ		
	ВИДЕО	NTSC		Стр.86
		PAL		
	БЫСТР ПРОСМ	ВЫКЛ.		Стр.87
		 1 ~ 5 СЕК		
	USB	КОМПЬЮТЕР		Стр.87
		ПРИНТЕР		
	СБРОС	НЕТ		Стр.88
		ДА		
	ВЫБОР КАРТЫ	SD/MMC		Стр.88
		MS		

Имя файла

- Данная функция позволяет выбрать формат имени файлов.
- Как присвоить имена файлам
 1. Выберите любой режим, кроме записи звука, и нажмите кнопку MENU.
 2. С помощью кнопок ВЛЕВО/ ВПРАВО выберите значок меню [НАСТРОЙКИ].
 3. С помощью кнопок ВВЕРХ/ ВНИЗ выберите меню [ФАЙЛ] и нажмите кнопку ВПРАВО.
 4. С помощью кнопок ВВЕРХ / ВНИЗ выберите нужное субменю и нажмите кнопку ОК.

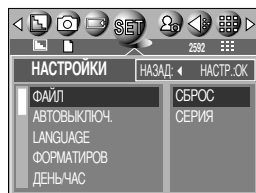

[СБРОС] : после сброса, а также удаления всех файлов, форматирования или вставки новой карты памяти отсчет имен файлов начинается с 0001.

[СЕРИЯ] : при такой системе присвоения имен файлу дается следующее по порядку имя, считая от последнего записанного на карту памяти, независимо от таких действий, как удаление или переформатирование.

Имя файла

ПОДСКАЗКА

- Имя первой созданной папки 100SSCAM, а имя первого записанного файла SA500001.
- Всякий раз, когда вы записываете снимок, имя файла увеличивается на 1.
- Нумерация файлов происходит автоматически в диапазоне SA500001-SA509999, при этом в папку можно записать 9999 файлов.
- Папкам последовательно присваиваются номера 100-999 в следующем порядке : 100SSCAM → 101SSCAM → ~ → 999SSCAM.
- Формат файлов, записываемых на карту памяти, соответствует формату DCF (Design rule for Camera File system – нормативы создания файлов для фотокамер).

Автоматическое выключение

■ Данная функция выключает фотокамеру через определенное время для предотвращения разряда батарей питания.

● Настройка автоматического выключения

1. Выберите любой режим, кроме записи звука, и нажмите кнопку MENU.
2. С помощью кнопок ВЛЕВО/ ВПРАВО выберите значок меню [НАСТРОЙКИ].
3. С помощью кнопок ВВЕРХ/ ВНИЗ выберите меню [АВТОВЫКЛЮЧ.] и нажмите кнопку ВПРАВО.
4. С помощью кнопок ВВЕРХ / ВНИЗ выберите нужное субменю и нажмите кнопку ОК.

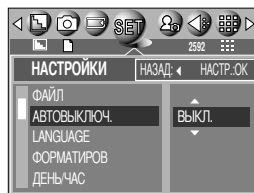

При выборе [ВЫКЛ.] : автоматическое выключение питания работать не будет.

При выборе [-1-10МИН] : После выбранного периода бездействия питание выключается автоматически.

ПОДСКАЗКА

- Настройка автоматического выключения сохраняется, даже если удалить батареи и отсоединить адаптер переменного тока.
- Помните, что в режимах ПК, слайд-шоу, а также при воспроизведении звукозаписи или видеоклипа автовыключения фотокамеры не происходит.

- Вы можете выбрать язык сообщений на ЖК-дисплее. Настройка языка сохраняется, даже если отсоединить и снова подсоединить адаптер переменного тока или батареи питания.

● Выбор языка

1. Выберите любой режим, кроме записи звука, и нажмите кнопку MENU.
2. С помощью кнопок ВЛЕВО/ ВПРАВО выберите значок меню [НАСТРОЙКИ].
3. С помощью кнопок ВВЕРХ/ ВНИЗ выберите меню [LANGUAGE] и нажмите кнопку ВПРАВО.
4. С помощью кнопок ВВЕРХ / ВНИЗ выберите нужное субменю и нажмите кнопку ОК.

- Тип А: английский, французский, немецкий, испанский, итальянский, голландский и португальский.
- Тип В: английский, корейский, китайский континентальный, китайский (Тайвань), датский, шведский, тайский и малайский.

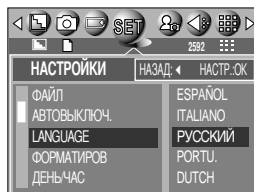

Форматирование карты памяти

- Используется для форматирования карты памяти. При форматировании карты памяти будут удалены все файлы, включая защищенные от удаления. Перед форматированием карты памяти скопируйте все важные данные на ПК.

● Форматирование карты памяти

1. Выберите любой режим, кроме записи звука, и нажмите кнопку MENU.
2. С помощью кнопок ВЛЕВО/ ВПРАВО выберите значок меню [НАСТРОЙКИ].
3. С помощью кнопок ВВЕРХ/ ВНИЗ выберите меню [ФОРМАТИРОВ] и нажмите кнопку ВПРАВО.
4. С помощью кнопок Вверх/Вниз выберите нужное субменю.
5. Нажмите кнопку ОК. Во время форматирования карты памяти появляется сообщение [ЖДИТЕ!].

- Обязательно отформатируйте карту памяти в следующих случаях:

- Вставлена новая или неотформатированная карта памяти.
- На карте памяти имеется файл, который не читается фотокамерой, или файл, записанный на другой фотокамере.

- Форматируйте карту памяти всегда только на данной фотокамере. Если вставить в данную фотокамеру карту памяти, отформатированную на других цифровых фотокамерах, устройствах чтения карт памяти или ПК, появится сообщение [ОШИБКА КАРТЫ ПАМ!].

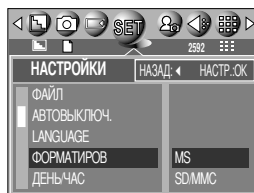

Настройка Даты/ Времени/ Формата дата

■ Вы можете изменить настройки даты/ времени и формата даты, записываемых со снимком.

● Настройка Даты/ Времени и Формата даты

1. Выберите любой режим, кроме записи звука, и нажмите кнопку MENU.
2. С помощью кнопок ВЛЕВО/ ВПРАВО выберите значок меню [НАСТРОЙКИ].
3. С помощью кнопок ВВЕРХ/ ВНИЗ выберите меню [ДЕНЬ/ЧАС] и нажмите кнопку ВПРАВО.
4. С помощью кнопок ВВЕРХ, ВНИЗ, ВПРАВО, ВЛЕВО выберите нужное значение параметров субменю и нажмите кнопку ОК.

Кнопка ВПРАВО : выбирает год/месяц/день/час/мин/вид даты.

Кнопка ВЛЕВО : сдвигает курсор к главному меню [ДЕНЬ/ЧАС], если курсор находится на первом пункте меню настройки даты и времени. Во всех остальных случаях курсор просто сдвигается влево от текущей позиции.

Кнопки ВВЕРХ/ ВНИЗ: изменяют значение выбранного параметра.

- Формат даты

[ГГ/ММ/ДД]: год/месяц/день [ММ/ДД/ГГ]: месяц/день/год

[ДД/ММ/ГГ]: день/месяц/год

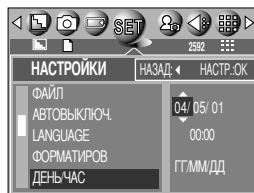

Впечатывание записанной даты

■ Данная функция позволяет включить в фотоснимок ДАТУ/ВРЕМЯ.

● Впечатывание даты

1. Выберите любой режим, кроме записи звука, и нажмите кнопку MENU.
2. С помощью кнопок ВЛЕВО/ ВПРАВО выберите значок меню [НАСТРОЙКИ].
3. С помощью кнопок ВВЕРХ/ ВНИЗ выберите меню [ВПЕЧАТЫВАН] и нажмите кнопку ВПРАВО.
4. С помощью кнопок ВВЕРХ/ ВНИЗ выберите вид впечатываемой даты и нажмите кнопку ОК.

[ВЫКЛ] : ДАТА/ВРЕМЯ не будут впечатываться на изображение.

[ДАТА] : в файл изображения впечатывается только ДАТА.

[ДЕНЬ И ЧАС]: в файл изображения впечатываются ДАТА и ВРЕМЯ.

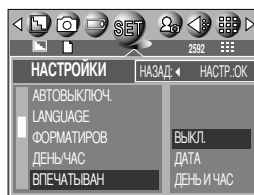

Впечатывание записанной даты

ПОДСКАЗКА

- Дата и время впечатываются в правую нижнюю часть снимка.
- Дата впечатывается в соответствии с настройками, выбранными в меню настроек формата ДАТЫ.
- ВРЕМЯ впечатывается в 24-часовом формате: [часы / минуты / секунды].
- Функция впечатывания доступна только для снимков.

Световые индикаторы

■ Вы можете разрешить или запретить включение световых индикаторов на передней панели фотокамеры.

● Настройка световых индикаторов

1. Выберите любой режим, кроме записи звука, и нажмите кнопку MENU.
2. С помощью кнопок ВЛЕВО/ ВПРАВО выберите значок меню [НАСТРОЙКИ].
3. С помощью кнопок ВВЕРХ/ ВНИЗ выберите меню [ИНДИКАЦИЯ] и нажмите кнопку ВПРАВО.
4. С помощью кнопок ВВЕРХ / ВНИЗ выберите нужное субменю и нажмите кнопку ОК.

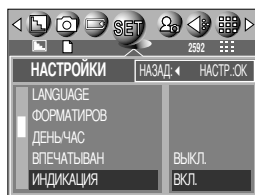

При выборе [ВЫКЛ.]: световые индикаторы не будут функционировать.

При выборе [ВКЛ.] : световые индикаторы будут функционировать.

● Описание световых индикаторов на передней панели

Функция	Описание
Питание включено	Синий индикатор загорается и гаснет, когда камера готова к съемке
Синий индикатор мигает один раз	Голубой индикатор мигает один раз.
Во время видеосъемки.	Синий индикатор мигает с интервалом в 1 сек
Во время записи звука.	Синий индикатор мигает с интервалом в 1 сек
После выбора режима Съемка с пультом ДУ.	Синий индикатор мигает с интервалом в 1 сек
Во время съемки с автоспуском.	* При использовании автоспуска индикатор будет срабатывать, даже если он был отключен в меню настроек. (см. стр. 37)

Звук

- Если разрешена подача звуковых сигналов, то при включении фотокамеры, при нажатии кнопок или в случае сбоя карты памяти будут слышны различные звуки, сигнализирующие о состоянии фотокамеры.

- Настройка звуковой сигнализации

1. Выберите любой режим, кроме записи звука, и нажмите кнопку MENU.
2. С помощью кнопок ВЛЕВО/ ВПРАВО выберите значок меню [НАСТРОЙКИ].
3. С помощью кнопок ВВЕРХ/ ВНИЗ выберите меню [ЗВУК] и нажмите кнопку ВПРАВО.
4. С помощью кнопок ВВЕРХ / ВНИЗ выберите нужное субменю и нажмите кнопку ОК.
 - Субменю [ЗВУК]: ВЫКЛ/МАЛЫЙ/СРЕДНИЙ/БОЛЬШОЙ

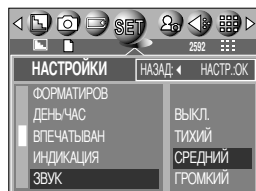

Яркость ЖКД

- Вы можете настроить яркость ЖК-дисплея.

- Настройка яркости ЖК-дисплея

1. Выберите любой режим, кроме записи звука, и нажмите кнопку MENU.
2. С помощью кнопок ВЛЕВО/ ВПРАВО выберите значок меню [НАСТРОЙКИ].
3. С помощью кнопок ВВЕРХ/ ВНИЗ выберите меню [ЖК-ДИСПЛЕЙ] и нажмите кнопку ВПРАВО.
4. С помощью кнопок ВВЕРХ / ВНИЗ выберите нужное субменю и нажмите кнопку ОК.
 - Субменю [ЖК-ДИСПЛЕЙ]: ТЕМНЕЕ, НОРМА, СВЕТЛЕЕ

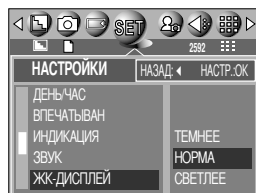

Выбор видеосигнала на выходе

- Видеосигнал на выходе фотокамеры может быть как в системе NTSC, так и в системе PAL. Ваш выбор будет зависеть от типа устройства (монитор, телевизор и т.д.), к которому подсоединена фотокамера. Поддерживается только система PAL BDGHI.

- Настройка видеосигнала на выходе

1. Выберите любой режим, кроме записи звука, и нажмите кнопку MENU.
2. С помощью кнопок ВЛЕВО/ ВПРАВО выберите значок меню [НАСТРОЙКИ].
3. С помощью кнопок ВВЕРХ/ ВНИЗ выберите меню [ВИДЕО] и нажмите кнопку ВПРАВО.
4. С помощью кнопок ВВЕРХ / ВНИЗ выберите нужное субменю и нажмите кнопку ОК.
- Субменю [ВИДЕО]: NTSC, PAL

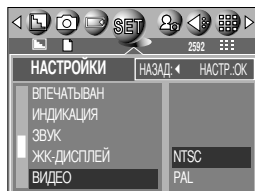

- Подключение к внешнему монитору

В режиме СЪЕМКА/ ВОСПРОИЗВЕДЕНИЕ можно просматривать фотоснимки или видеоклипы, подключив фотокамеру к внешнему монитору с помощью аудио-видеокабеля.

После подключения к внешнему монитору ЖК-дисплей выключается автоматически.

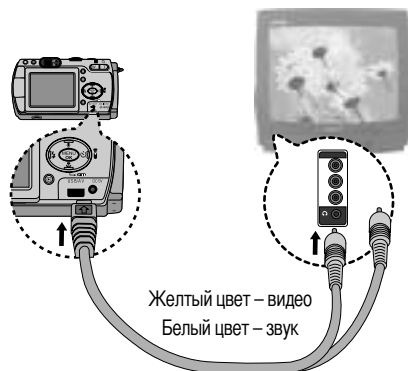

ПОДСКАЗКА

- NTSC : США, Канада, Япония, Южная Корея, Тайвань, Мексика.
- PAL : Австралия, Австрия, Бельгия, Китай, Дания, Финляндия, Германия, Великобритания, Нидерланды, Италия, Кувейт, Малайзия, Новая Зеландия, Сингапур, Испания, Швеция, Швейцария, Таиланд, Норвегия.
- Если в качестве внешнего монитора используется телевизор, его нужно подключать через гнездо AV.
- В изображении на внешнем мониторе заметны помехи, но это не является неисправностью.
- Если снимок отображается не по центру экрана, с помощью регулировок телевизора переместите его в центр.
- Если используется PAL-монитор, внизу монитора будет виден черный кант.
- Когда фотокамера подключена к внешнему монитору, меню отображается на внешнем мониторе. Команды меню аналогичны командам меню на ЖК-дисплее..

Быстрый просмотр

- Если разрешен Быстрый просмотр, то вы можете просмотреть на ЖК-дисплее только что сделанный снимок в течение времени, выбранного в меню настроек [Б ПРОСМ]. Быстрый просмотр доступен только для снимков.

- Настройка быстрого просмотра

1. Выберите любой режим, кроме записи звука, и нажмите кнопку MENU.
2. С помощью кнопок ВЛЕВО/ ВПРАВО выберите значок меню [НАСТРОЙКИ].
3. С помощью кнопок ВВЕРХ/ ВНИЗ выберите меню [БЫСТР ПРОСМ] и нажмите кнопку ВПРАВО.
4. С помощью кнопок ВВЕРХ / ВНИЗ выберите нужное субменю и нажмите кнопку ОК.
[ВЫКЛ.] : быстрый просмотр запрещен.
[1 ~ 5 СЕК] : снятое изображение появляется на выбранное вами время.

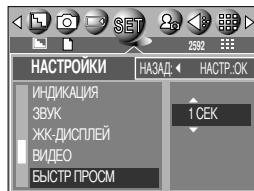

Подключение внешнего устройства (USB)

- Можно выбрать внешнее устройство, к которому будет подсоединена фотокамера с помощью USB-кабеля.

- Выбор внешнего устройства

1. Выберите любой режим, кроме записи звука, и нажмите кнопку MENU.
2. С помощью кнопок ВЛЕВО/ ВПРАВО выберите значок меню [НАСТРОЙКИ].
3. С помощью кнопок ВВЕРХ/ ВНИЗ выберите меню [USB] и нажмите кнопку ВПРАВО.
4. С помощью кнопок ВВЕРХ / ВНИЗ выберите нужное субменю и нажмите кнопку ОК.

КОМПЬЮТЕР : выберите данный пункт, если хотите подсоединить

фотокамеру к ПК. Порядок подключения фотокамеры к ПК описан на стр. 109.

ПРИНТЕР : выберите данный пункт, если хотите подсоединить фотокамеру к принтеру.

Порядок подключения фотокамеры к принтеру описан на стр. 74.



Инициализация (сброс всех установок)

- Будут восстановлены все настройки меню и функций фотокамеры, принятые по умолчанию. При этом не будут изменены настройки ДАТЫ/ВРЕМЕНИ, ЯЗЫКА, СИГНАЛА НА ВИДЕОВЫХОДЕ.

● Инициализация фотокамеры

1. Выберите любой режим, кроме записи звука, и нажмите кнопку MENU.
2. С помощью кнопок ВЛЕВО/ ВПРАВО выберите значок меню [НАСТРОЙКИ].
3. С помощью кнопок ВВЕРХ/ ВНИЗ выберите меню [СБРОС] и нажмите кнопку ВПРАВО.
4. С помощью кнопок ВВЕРХ/ ВНИЗ выберите нужное субменю и нажмите кнопку ОК.

При выборе [НЕТ] : настройки по умолчанию не будут восстановлены.

При выборе [ДА] : будут восстановлены все настройки по умолчанию.

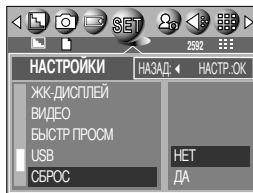

Выбор карты

- Фотокамера оборудована слотами для карт памяти SD (мультимедийной карты) и Memory Stick DUO. Если вставлены обе карты памяти, сначала выберите ту карту, которую хотите использовать.

● Выбор карты памяти

1. Выберите любой режим, кроме записи звука, и нажмите кнопку MENU.
2. С помощью кнопок ВЛЕВО/ ВПРАВО выберите значок меню [НАСТРОЙКИ].
3. С помощью кнопок ВВЕРХ/ ВНИЗ выберите меню [ВЫБОР КАРТЫ] и нажмите кнопку ВПРАВО.
4. С помощью кнопок ВВЕРХ/ВНИЗ выберите субменю и нажмите ОК.

[MS] : выбрать карту памяти Memory Stick DUO

[SD/MMC] : выбрать карту памяти SD или мультимедийную карту MMC

* Если все слоты заняты, перед началом съемки убедитесь, что выбрана нужная карта памяти.

* В случае появления сообщения [НЕТ МЕСТА!], измените настройки субменю [ВЫБОР КАРТЫ], чтобы использовать дополнительную карту памяти.

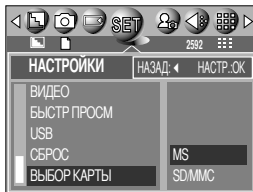

Меню МОЯ НАСТРОЙКА СЪЕМКИ

- Вы можете выбрать графическую и звуковую заставки, а также звук, сопровождающий нажатие кнопки спуска. Меню МОИ НАСТРОЙКИ имеется во всех режимах работы фотокамеры, кроме записи звука. Пункты, отмеченные  являются настройками по умолчанию.

Значок меню	Главное меню	Субменю		Страница
	ЗАСТАВКА	ВЫКЛ.	ЗАСТ. 1	Стр. 89
		ЗАСТ. 2	ЗАСТ. 3	
	ЗВУК. ЗАСТ	ВЫКЛ.	ЗВУК 1	Стр. 90
		ЗВУК 2	ЗВУК 3	
	ЗВУК ЗАТВОР	ВЫКЛ.	ЗВ. ЗАТВ1	Стр. 90
		ЗВ. ЗАТВ2	ЗВ. ЗАТВ3	

* Меню могут быть изменены производителем без предварительного уведомления.

Графическая заставка

- Можно выбрать изображение, которое будет появляться на ЖК-дисплее всякий раз при включении фотокамеры.
- Настройка графической заставки
 1. Выберите любой режим, кроме записи звука, и нажмите кнопку MENU.
 2. С помощью кнопок ВЛЕВО/ ВПРАВО выберите значок меню [МОИ УСТАН].
 3. С помощью кнопок ВВЕРХ/ ВНИЗ выберите меню [ЗАСТАВКА] и нажмите кнопку ВПРАВО.
 4. С помощью кнопок ВВЕРХ/ВНИЗ выберите необходимое субменю и нажмите кнопку ОК.

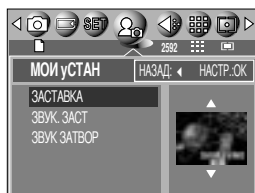

ПОДСКАЗКА

- В качестве графической заставки можно использовать снимок, для которого был выбран размер [ЛОГОТИП] в меню режима воспроизведения [ИЗМЕНИТЬ РАЗМЕР].
- Изображение заставки не будет удалено при удалении всех снимков или форматировании.

Звуковая заставка

- Можно выбрать звуковую заставку, которая будет звучать всякий раз при включении фотокамеры.
- Настройка звуковой заставки
 1. Выберите любой режим, кроме записи звука, и нажмите кнопку MENU.
 2. С помощью кнопок ВЛЕВО/ ВПРАВО выберите значок меню [МОИУСТАН].
 3. С помощью кнопок ВВЕРХ/ ВНИЗ выберите меню [ЗВУК. ЗАСТ] и нажмите кнопку ВПРАВО.
 4. С помощью кнопок ВВЕРХ / ВНИЗ выберите нужное субменю и нажмите кнопку ОК.

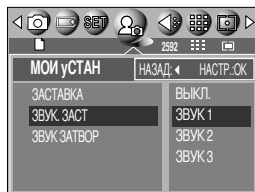

Звук при нажатии кнопки спуска

- Можно выбрать звук, воспроизводимый при нажатии кнопки спуска.
- Настройка звука, сопровождающего нажатие спусковой кнопки
 1. Выберите любой режим, кроме записи звука, и нажмите кнопку MENU.
 2. С помощью кнопок ВЛЕВО/ ВПРАВО выберите значок меню [МОИУСТАН].
 3. С помощью кнопок ВВЕРХ/ ВНИЗ выберите меню [ЗВУК. ЗАТВОР] и нажмите кнопку ВПРАВО.
 4. С помощью кнопок ВВЕРХ / ВНИЗ выберите нужное субменю и нажмите кнопку ОК.



Важные замечания

Неукоснительно соблюдайте следующие меры предосторожности!

- Данное изделие содержит точные электронные компоненты. Не используйте и не храните его:
 - Там, где происходят быстрые изменения температуры и влажности.
 - Там, где оно будет подвержено воздействию пыли и грязи.
 - Там, где оно будет подвержено воздействию прямого солнечного света или высоких температур (внутри автомобиля в жаркую погоду).
 - Там, где оно может быть подвержено влиянию сильных магнитных полей и вибрации.
 - В местах со взрывоопасными и легковоспламеняющимися материалами.

- Оберегайте изделие от продолжительного контакта с пылью, изделиями из винилового пластика или химикатами наподобие инсектицидов.

- Особенно опасен контакт с песком.
 - При пользовании изделием на пляжах, в дюнах или других местах, где много песка, избегайте попадания песка внутрь изделия.
 - В противном случае возможно появление неисправностей или полный выход изделия из строя.

- Очень высокие или очень низкие температуры опасны для фотокамеры.
 - При переносе фотокамеры из холодного места в теплое с высокой влажностью возможно появление конденсата на важных электронных компонентах. В этом случае отключите питание фотокамеры по крайней мере на 1 час до полного испарения влаги. На карте памяти может сконденсироваться влага. В этом случае выключите фотокамеру и извлеките карту памяти. Дождитесь полного испарения влаги.

- Обращайтесь с объективом с осторожностью.
 - Попадание прямого солнечного света в объектив может привести к искажению цветопередачи и повреждению фотоприемника.
 - Следите, чтобы на поверхности линзы объектива не было следов пальцев и грязи.

- Если вы не пользуетесь фотокамерой долгое время, батареи питания могут потерять заряд. При длительном хранении рекомендуем вынимать из фотокамеры батареи и карту памяти.

Важные замечания

- В случае возникновения электронных помех во избежание повреждения карты памяти фотокамера автоматически выключается.
- Уход за фотокамерой
 - Мягкой кистью (приобретается в магазинах фототоваров) очень осторожно очистите объектив и ЖКД. Если объектив остается загрязненным, очистите его специальной бумажной салфеткой для объективов, пропитанной чистящей жидкостью.
 - Мягкой тканью очистите корпус фотокамеры. Исключите попадание на фотокамеру таких растворителей, как бензол, жидкие инсектициды, разбавители и т.п. Они могут повредить корпус фотокамеры и вызвать неполадки в ее работе. Неосторожным обращением можно повредить ЖК-дисплей. Остерегайтесь повреждений и всегда держите фотокамеру в защитном чехле.
- Не пытайтесь разбирать или переделывать данную фотокамеру.
- Иногда статическое электричество может вызвать срабатывание фотовспышки. Это неопасно для фотокамеры и не является дефектом.
- Иногда при передаче изображений из/в фотокамеру возможно прерывание процесса из-за статического разряда. В таком случае, перед возобновлением процесса отсоедините и снова подсоедините USB-кабель.

Предупреждающий индикатор

На ЖК-дисплее могут появляться предупреждающие сообщения.

Предупреждающий индикатор	Причина	Порядок устранения
ОШИБКА КАРТЫ ПАМ!	- Ошибка карты памяти	- Выключите и снова включите питание фотокамеры. - Снова вставьте карту памяти - Отформатируйте карту памяти (стр. 82)
НЕТ МЕСТА!	- На карте памяти не осталось места для хранения снимков.	- Вставьте новую карту памяти. - Чтобы освободить память, удалите ненужные файлы изображений.
НЕТ СНИМКОВ!	- На карте памяти нет изображений	- Начинаем съемку. - Вставьте карту памяти, на которой записаны изображения.
НЕТ КАРТЫ!	- Не вставлена карта памяти - Фотокамера не может опознать карту памяти	- Вставьте карту памяти. - Снова вставьте карту памяти - Выключите и снова включите питание фотокамеры.
ОШИБКА ФАЙЛА!	- Ошибка файла - Ошибка карты памяти	- Отформатируйте карту памяти - Обратитесь в технический центр обслуживания
БАТАРЕЯ ИСТОЩЕНА!	- Потеряна емкость батарей питания.	- Подключите новые/заряженные батареи.
КАРТА ЗАБЛОКИРОВ	- Карта памяти защищена от записи	- MS DUO: сдвиньте переключатель защиты от записи карты памяти вниз. - SD: сдвиньте переключатель защиты от записи карты памяти вверх.
МАЛО СВЕТА	- Во время съемки при плохом освещении	- Используйте штатив и делайте съемку в режиме Съемка с фотовспышкой

Перед тем как обратиться в центр обслуживания

Проверьте следующее

Признак	Причина	Порядок устранения
Фотокамера не включается.	<ul style="list-style-type: none">- Потеряна емкость батарей питания.- Адаптер переменного тока не подключен.- Батареи питания вставлены неправильно (обратная полярность включения).	<ul style="list-style-type: none">- Подключите новые/заряженные батареи.- Подключите адаптер переменного тока.- Подключите батареи, соблюдая полярность подключения (+ / -).
Фотокамера сама выключается во время работы	<ul style="list-style-type: none">- Потеряна емкость батарей питания.- Произошло автовыключение фотокамеры.- Адаптер переменного тока подсоединен неправильно.	<ul style="list-style-type: none">- Подключите новые/заряженные батареи.- Нажмите кнопку питания, чтобы фотокамера снова была готова к работе.- Отсоедините и снова подсоедините адаптер.
Батареи питания быстро разряжаются.	<ul style="list-style-type: none">- Фотокамера использовалась при низких температурах.	<ul style="list-style-type: none">- Держите фотокамеру в тепле (например, под пальто или курткой) и вынимайте ее только для съемки.
При нажатии кнопки спуска съемка не производится.	<ul style="list-style-type: none">- Карта памяти не вставлена- На карте памяти не осталось места для хранения снимков- Карта памяти неотформатирована- Карта памяти неработоспособна- Отсутствует электропитание фотокамеры- Потеряна емкость батарей питания.- Карта памяти защищена от записи- Батареи питания вставлены неправильно (обратная полярность включения).	<ul style="list-style-type: none">- Выключите фотокамеру и вставьте новую карту памяти- Удалите ненужные файлы изображений- Отформатируйте карту памяти (стр. 82)- Вставьте новую карту памяти.- Включите питание фотокамеры.- Подключите новые/заряженные батареи.- См. рекомендации для сообщения об ошибке [КАРТА ЗАБЛОКИРОВ] на стр. 93.- Подключите батареи, соблюдая полярность подключения (+ / -).
Фотокамера внезапно перестает работать.	<ul style="list-style-type: none">- Произошел сбой оборудования.	<ul style="list-style-type: none">- Извлеките и заново вставьте в фотокамеру батареи питания, затем включите фотокамеру.

Перед тем как обратиться в центр обслуживания

Признак	Причина	Порядок устранения
Снимки нерезкие.	<ul style="list-style-type: none"> - Снимок сделан с расстояния менее 0,8 м без включения режима макросъемки. - Съемка вне зоны действия фотовспышки - На линзах объектива пятна или частицы грязи. 	<ul style="list-style-type: none"> - Если снимаемый объект находится на расстоянии ближе чем 0,8 м, выберите режим съемки МАКРО. - Фотографируйте объекты в пределах зоны действия фотовспышки - Протрите линзу объектива
Фотовспышка не срабатывает.	- Был выбран режим Фотовспышка отключена	- Отмените режим Фотовспышка отключена
Отображаются неправильные время и дата.	- Дата и время были установлены неправильно, или фотокамера была переключена в режим установок по умолчанию.	- Заново установите правильные время и дату.
При нажатии кнопок фотокамеры ничего не происходит.	- Фотокамера неисправна	- Извлеките и заново вставьте в фотокамеру батареи питания, затем включите фотокамеру.
Произошел сбой в работе карты памяти, вставленной в фотокамеру.	- Карта памяти отформатирована неправильно	- Снова отформатируйте карту памяти (стр. 82)
Невозможно воспроизвести изображение	- Неверное имя файла (нарушен формат DCF).	- Не изменяйте имя файла изображения.

Перед тем как обратиться в центр обслуживания

Признак	Причина	Порядок устранения
Цвета полученного изображения отличаются от оригинала	- Баланс белого установлен неправильно	- Правильно выберите баланс белого
Снимки получаются очень светлыми.	- Произошла переэкспозиция снимка.	- Отмените коррекцию экспозиции
На внешнем мониторе нет изображения.	- Внешний монитор подключен к камере неправильно. - На карте памяти имеются испорченные файлы	- Проверьте соединительные кабели. - Вставьте карту памяти с "правильными" файлами.
В Проводнике ПК отсутствует значок съемного диска	- Неправильно подключен кабель. - Фотокамера выключена. - Батареи питания разряжены или отключены, либо отсоединен адаптер переменного напряжения. - Установлена операционная система, иная чем Windows 98, 98SE, 2000, ME, XP/ Mac OS 9.0 ~10.2. Или ПК не поддерживает USB. - Драйвер фотокамеры не установлен.	- Проверьте подключение - Включите фотокамеру. - Вставьте новые/заряженные батареи или проверьте подключение адаптера. - Установите ОС Windows 98, 98SE, 2000, ME, XP/ Mac OS 9.0 ~ 10.2 на компьютер с поддержкой интерфейса USB - Установите драйвер [USB Storage Driver].

Технические характеристики

Фотоприемник	Тип	ПЗС матрица 1/1.8"
	Рабочее разрешение	Прибл 5,0 млн пикселей
	Полное разрешение	Прибл 5,3 млн пикселей
Объектив	Фокусное расстояние	Объектив Schneider f = 7,7 ~ 23,1 мм (в эквиваленте 35-мм пленки: 38~114 мм)
	Диафрагменное число	F2,7 ~ F4,9
	Цифровой зум	Фотосъемка: 1,0X ~ 5,0X Воспроизведение: 1,0X ~ 9,0X (в зависимости от размера изображения)
Видоискатель	Оптический видоискатель	Оптический видоискатель с прямым просмотром изображения
	ЖК-дисплей	2,0" цветной ЖК-дисплей на тонкопленочных транзисторах (TFT LCD) (117.600 точек, Поворачивающийся ЖК-дисплей)
Фокусировка	Тип	Автофокусировка TTL (через объектив), фокусировка от руки
	Диапазон	Обычная: 80 см ~ бесконечность Макро : 4 ~ 80 см (зум дальше), 30 ~ 80 см (зум ближе)
Затвор	Тип	Электронно-механический затвор
	Выдержка	2 ~ 1/2,000 сек (От руки, Ночная съемка: 15 ~ 1/2,000 сек)
Экспозиция	Управление	Программная АЗ, АЗ с приоритетом выдержки, АЗ с приоритетом диафрагмы или экспозиция от руки Методы замера экспозиции: многосегментный, точечный
	Коррекция	± 2EV (с шагом 0,5 EV)
	Эквивалент светочувствительности ISO	Авто, 50, 100, 200, 400
Фотовспышка	Режимы	Авто, Авто и Устранение эффекта «красные глаза», Заполняющая вспышка, Медленная синхронизация, Фотовспышка отключена
	Диапазон	Дальше: 0,3 ~ 3,0 м, Ближе: 0,3 ~ 2,0 м
	Время зарядки	Прибл. 6 сек
Резкость	Мягко, норма, четко	
Эффекты	Обычная съемка, Ч-Б, Сепия, НЕГАТИВ, RGB	
Баланс белого	Авто, Солнечный свет, Облачно, Лампы дневного света ХБ, Лампы дневного света ТБ, Лампы накаливания, Пользовательская настройка	
Запись звука	Запись звука (до 1 часа)	
	Звуковой комментарий к снимку (до 10 сек)	
Впечатывание даты	Дата и время, Дата, Выкл. (по выбору)	
Съемка	Фотосъемка	Режимы: Авто, Программа, Мои настройки, А/SM, Файлы звукозаписи, Ночная съемка, Объект * Объект: Портрет, Дети, Пейзаж, Крупный план, Закат, Рассвет, Встречный свет, Фейерверк, пляж или снег Съемка: Покадровая, Непрерывная, АЭВ Автоспуск: 2 сек, 10 сек, Пульс ДУ (приобретается дополнительно)
	Видеоклип	Со звукозаписью (время записи зависит от объема памяти) Размер : 640x480, 320x240 Частота кадров: 30 кадр./сек, 15 кадр./сек
Хранение данных	Носитель	Слоты для нескольких карт памяти (SD/MMC, Memory Stick Duo/ Pro Duo) - SD : до 512 Мб гарантированно - Memory Stick Duo/Pro Duo : до 512 Мб гарантированно

Технические характеристики

Хранение данных	Форматы файлов	Фотоснимки: JPEG (DCF), EXIF 2.2, DPOF 1.1, PictBridge 1.0 Видеоклипы: MOV (MPEG-4) Звуковые файлы: WAV (G.711)
	Размеры изображения	2592 : 2592x1944 пикселей, 2272 : 2272x1704 пикселей, 2048 : 2048x1536 пикселей, 1600 : 1600x1200 пикселей, 1024 : 1024x768 пикселей, 640 : 640x480 пикселей
	Вместимость (для 32 Мб памяти)	2592 : TIFF 1, S.Fine 11, Fine 23, Normal 35 2272 : TIFF 2, S.Fine 15, Fine 30, Normal 45 2048 : TIFF 3, S.Fine 18, Fine 36, Normal 53 1600 : TIFF 5, S.Fine 30, Fine 61, Normal 91 1024 : TIFF 12, S.Fine 70, Fine 130, Normal 183 640 : TIFF 29, S.Fine 183, Fine 305, Normal 457 * Данные значения получены путем измерения по стандартам Samsung и могут меняться в зависимости от условий съемки и настроек фотокамеры.
Воспроизведение изображения	Тип	Единое изображение, Эскизы, Слайд-шоу, Видеоклип
	Редактирование	Подрезка, Изменение размера
Интерфейс		Выходной разъем цифрового сигнала: USB 2.0 Звук: моно Видеоосигнал: NTSC, PAL (по выбору) Напряжение источника постоянного тока: 5,0 В
Источники питания		Основные батареи: тип AA (2 шт.) – щелочные (большой емкости), литиевые, никель-марганцевые (большой емкости), никель-цинковые (большой емкости)/ CR-V3 (1 шт.) Аккумуляторные батареи: ионно-литиевые 3,7 В (SLB-1437), тип AA – никель-металлогидридные (емкостью свыше 2300 мА ч), никель-кадмиевые (емкостью свыше 1100 мА ч) – 2 шт./ Блок батарей I-Pack (SBP-1303) – 1 шт. Адаптер переменного тока: SAC-51 * Тип источника питания в комплекте поставки может быть другим в зависимости от региона.
Габариты (Ш x В x Г)		106,5 x 57 x 38,5 мм
Вес		190г (без батарей и карты памяти)
Рабочая температура		0 ~ 40 °C
Рабочая влажность		5 ~ 85 %
Программное обеспечение	Драйвер фотокамеры	Драйвер устройства хранения информации (Windows98/98SE/2000/ME/XP, Mac OS 9.0 ~ 10.2)
	Прикладное ПО	Digimax Viewer, QuickTime Player, ArcSoft PhotoImpression
Дополнительные особенности		Видеоклипы в формате MPEG-4 VGA, 30 кадр./сек. 2-дюймовый поворачивающийся ЖК-дисплей Впервые в мире 9 различных источников питания Лучшая в мире оптика Schneider Слоты для нескольких карт памяти (SD/MMC, Memory Stick Duo/ Pro Duo) Съемка с расстояния 4 см в режиме Макро

* Технические характеристики могут быть изменены без предварительного уведомления.

* Все товарные знаки являются собственностью их владельцев.

Замечания по установке программного обеспечения

Не забудьте перед началом работы внимательно прочитать данное руководство

- Прилагаемое программное обеспечение содержит драйвер фотокамеры и прикладное ПО обработки графики для Windows.
- Никакая часть данного программного обеспечения или Руководства пользователя не может быть воспроизведена ни при каких условиях.
- Лицензия на программное обеспечение предоставляется только для работы с фотокамерой.
- В редчайшем случае обнаружения заводского дефекта мы отремонтируем или заменим вашу фотокамеру. Однако мы не несем никакой юридической ответственности за повреждения или неполадки, возникшие из-за неправильной эксплуатации.
- Гарантия Samsung не распространяется на работу фотокамеры с "самосборными" ПК или ПК, не имеющими гарантии производителя.
- Перед чтением данного Руководства вам следует получить основные знания о ПК и ОС (операционных системах).

Системные требования

Для Windows	Для Macintosh
ПК с процессором производительнее, чем MMX Pentium 233MHz (XP: Pentium II 300MHz)	Компьютер Power Mac G3 или мощнее
Windows 98/98SE/2000/ME/XP	Mac OS 9.0 ~ 10.2
ОЗУ минимум 32 Мб (XP: 128 Мб) 140 Мб свободного места на жестком диске	ОЗУ минимум 64 Мб 110 Мб свободного места на жестком диске
USB-порт	USB-порт
Дисковод CD-ROM	Дисковод CD-ROM
Монитор с 16-битовой глубиной цвета и разрешением экрана 800 x 600 пикселей(рекомендуется 24-битовая глубина цвета)	QuickTime 6.0 или более поздняя версия (для Видеосъемки)

Об установке программного обеспечения

После установки в привод CD-ROM компакт-диска из поставки фотокамеры автоматически появляется следующее окно.



Перед подключением фотокамеры к ПК следует установить ее драйвер.

- Драйвер фотокамеры: позволяет переносить изображения из фотокамеры в PC и наоборот. В качестве драйвера фотокамеры используется драйвер USB Storage Driver. Можно использовать фотокамеру в качестве устройства чтения USB-карт памяти. После установки драйвера и подключения фотокамеры к ПК в Проводнике [Windows Explorer] или папке Мой Компьютер [My computer] появится значок Съёмного диска [Removeable Disk]. USB Storage Driver предоставляется только для Windows. Драйвер USB для MAC не входит в программное обеспечение на установочном компакт-диске. Но фотокамера может работать с операционной системой Mac OS 9.0~ 10.2.
- Проигрыватель файлов QuickTime: программа для воспроизведения фильмов, записанных в формате QuickTime (.mov). Он также воспроизводит видеофайлы, сжатые кодеком MPEG4.
- Digimax Viewer: данная программа предназначена для просмотра записанных изображений. Можно просматривать записанные в памяти изображения непосредственно на мониторе ПК. С помощью Digimax Viewer можно копировать, переносить, удалять изображения, а также увеличивать/уменьшать их размер. Данное программное обеспечение совместимо только с операционной системой Windows.
- PhotoImpression : редактор изображений
Вы можете редактировать и сохранять изображения, загруженные с фотокамеры.
Данное программное обеспечение совместимо только с операционной системой Windows.

ПОДСКАЗКА

- Перед установкой драйвера проверьте соответствие вашего компьютера его системным требованиям (стр. 99)
- В зависимости от компьютера следует подождать 5 ~ 10 секунд перед тем, как запустится программа автоматической установки. Если окно не отображается, запустите [Windows Explorer] и в корневом каталоге диска CD-ROM выберите значок файла [Samsung.exe].

Установка прикладной программы

Чтобы использовать фотокамеру с ПК, сначала установите прикладную программу.
После установки драйвера снимки, записанные на фотокамере, можно загрузить на ПК и затем редактировать в программе обработки графики.

ПОДСКАЗКА

- Перед установкой прикладного ПО закройте все работающие программы.
- Перед установкой прикладной программы отсоедините USB-кабель.

Посетите вебсайт Samsung в Интернете.

<http://www.samsungcamera.com>: версия на английском языке

<http://www.samsungcamera.com>: версия на корейском языке

1. В окне автозапуска щелкните по пункту [Install].

Произойдет автоматическая установка драйвера фотокамеры.

[Щелчок!]

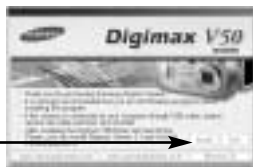

2. Установка закончена.

Щелкните по кнопке [Finish].

[Щелчок!]



3. Чтобы начать установку QuickTime, щелкните [Next >].

[Щелчок!]



4. Откроется окно приветствия.

Для продолжения щелкните [Next >].

[Щелчок!]

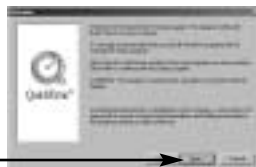

Установка прикладной программы

5. Откроется окно лицензионного соглашения об использовании ПО с просьбой подтвердить ваше согласие с его условиями. С помощью кнопки внизу слева выберите язык интерфейса, затем, если вы принимаете условия соглашения, щелкните [Agree]. Установка продолжится. Если вы не принимаете условия лицензионного соглашения, щелкните [Disagree]. Установка будет прекращена. Если в списке нет нужного вам языка, выберите [English].



6. Откроется окно выбора папки, в которую будут скопированы файлы. Щелкните [Next >]. Чтобы скопировать файлы в другую папку, щелкните [Browse..]. Откройте папку, в которую хотите скопировать файлы.



7. Откроется окно выбора типа установки. Щелкните [Next >].

[Minimum] : минимальная установка, устанавливаются только необходимые файлы.

[Recommended] : рекомендуемая установка - устанавливаются все необходимые и используемые часто дополнительные файлы.

[Custom] : выборочная установка - позволяет установить компоненты по вашему выбору.



8. Откроется окно выбора папки для размещения значков программы. Щелкните [Next >]. Если вы хотите поместить значки в другую папку, выберите ее и щелкните [Next >].



9. Откроется окно Мастера регистрации [Next >]. В соответствующих полях введите свое имя и название организации, затем щелкните [Next >]. Регистрационный номер вводить не нужно.



Установка прикладной программы

※ Откроется папка QuickTime. Чтобы ее закрыть, щелкните по кнопке Close (Заккрыть).



[Щелчок!]

10. Откроется окно приглашения для ввода настроек QuickTime. Щелкните [Next >].



[Щелчок!]

11. Выберите скорость передачи данных при загрузке из сети Интернет и щелкните [Next >].



[Щелчок!]

12. Настройте свой браузер для работы с дополнительным компонентом QuickTime. Щелкните [Next >].



[Щелчок!]

13. Укажите типы файлов, которые должны быть ассоциированы с проигрывателем QuickTime. Щелкните [Finish].

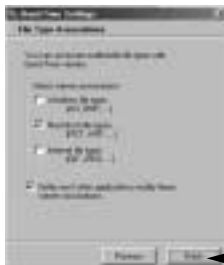

[Щелчок!]

14. Установка закончена. Щелкните [Close].



[Щелчок!]

Установка прикладной программы

* Запустится проигрыватель медиафайлов QuickTime и откроется файл подсказки README; также откроется окно шага 15. Чтобы выйти из программы, щелкните кнопки Close 1 и Close 2 (Закреть).



[Кнопка Close 1 (Закреть 1)]



[Кнопка Close 2 (Закреть 2)]

15. Появится окно выбора устанавливаемой программы.

Щелкните [Install].

Сведения о прикладной программе приведены на стр. 100.



[Щелчок]

✱ Если выбрать [Cancel], установка приложения прекратится.

16. Откроется окно установки [Digimax Viewer 2.1], как

показано рядом. Щелкните по кнопке [Next >].



[Щелчок]

ПОДСКАЗКА

- Если во время шага 16 выбрать [Cancel], установка Digimax Viewer 1.0 будет прекращена, и появится окно установки PhotoImpression.

17. Появится окно с лицензионным соглашением.

Если вы с ним согласны, щелкните [Yes], чтобы продолжить установку. Если не согласны, щелкните [No], и установка программы будет прервана.

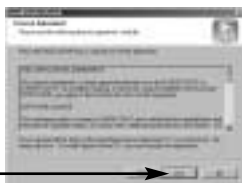

[Щелчок]

Установка прикладной программы

18. Откроется окно выбора папки назначения.

Щелкните [Next >]. Чтобы скопировать файлы в другую папку, щелкните [Browse...] и выберите ее.



[Щелчок!]

19. Откроется окно выбора папки для размещения значков программы. Щелкните [Next >]. Если вы хотите поместить значки программы в другую папку, выберите ее и затем щелкните [Next >].



[Щелчок!]

20. Установка Digimax Viewer успешно завершена. Чтобы установить PhotoImpression, щелкните по кнопке [Finish]. Перезагрузки системы не произойдет, даже если выбрать [Yes, I want to restart the computer now].

*В зависимости от конфигурации системы окно, изображенное на рис. 20, может не появиться.



[Щелчок!]

21. Установка Digimax Viewer завершена. Откроется окно установки Photo Impression, как показано на рисунке рядом. Щелкните [OK].



[Щелчок!]

ПОДСКАЗКА

- Если во время шага 21 выбрать [Cancel], установка Photo Impression будет отменена и откроется диалоговое окно с запросом о перезагрузке.

22. Откроется окно приветствия Welcome. Щелкните [Next >].



[Щелчок!]

Установка прикладной программы

23. Появится окно с лицензионным соглашением. Если вы с ним согласны, щелкните [Yes], чтобы продолжить установку. Если не согласны, щелкните [No], и установка программы будет прервана.

[Щелчок]

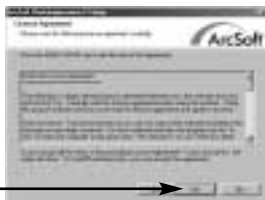

24. Откроется окно выбора папки назначения. Щелкните [Next >]. Чтобы скопировать файлы в другую папку, щелкните [Browse...] и выберите ее.

[Щелчок]



25. Откроется окно выбора типа установки [Select Components]. Щелкните [Next>].

[Щелчок]



26. Откроется окно выбора папки для размещения значков программы. Щелкните [Next >]. Если вы хотите поместить значки программы в другую папку, выберите ее и затем щелкните [Next >].

[Щелчок]



Установка прикладной программы

27. Установка закончена. Чтобы принять сделанные изменения, перезагрузите компьютер. Выберите [Yes, I want to restart my computer now], затем щелкните [Finish].

[Щелчок]



28. После перезагрузки компьютера подсоедините ПК к фотокамере с помощью USB-кабеля.

29. Включите питание фотокамеры. Запустится Мастер установки нового оборудования [Found New Hardware Wizard], и компьютер подключится к фотокамере.



※ Если у вас уже была установлена программа для просмотра изображений или на вашем компьютере установлена ОС Windows XP, то запустится программа для просмотра изображений. Если запустится программа для просмотра изображений, то установка драйвера фотокамеры прошла успешно.

30. Если вы видите значок [Removable Disk] в папке [My computer], то установка драйвера фотокамеры прошла успешно. Теперь можно загружать файлы изображений с фотокамеры на ПК с помощью USB-кабеля.



Установка прикладной программы

ПОДСКАЗКА

- Если вы установили драйвер фотокамеры, окно [Found New Hardware Wizard], возможно, не откроется.
- Если на ПК установлена ОС Windows 98 или 98 SE, откроется диалоговое окно Мастера установки нового оборудования, а также может появиться окно с просьбой выбрать файл драйвера. В этом случае укажите " USB Driver " на компакт-диске из комплекта поставки. (Для Windows 98 и 98 SE).
- Когда фотокамера подсоединена к ПК, в качестве источника питания рекомендуем использовать адаптер переменного тока.
- Перед подключением фотокамеры к ПК следует установить ее драйвер.
- После установки драйвера фотокамеры следует перезагрузить ПК.
- Если вы подключите фотокамеру к ПК до установки драйвера фотокамеры, появится окно [Found New Hardware Wizard]. В этом случае в окне [Found New Hardware Wizard] нажмите кнопку отмены и отсоедините фотокамеру от ПК. Установите драйвер фотокамеры и снова подсоедините фотокамеру к ПК.
- Если компьютер после установки не находит драйвер фотокамеры, сделайте следующее.
 1. Удалите драйвер фотокамеры (стр.112) и переустановите его.
 2. Чтобы найти возможное решение проблемы, обратитесь к разделу часто задаваемых вопросов (FAQ),(стр.119)
 3. Если контроллер шины USB вашего компьютера выполнен на чипе компании VIA, необходимо загрузить патч-файл с вебсайта Samsung Camera (<http://www.samsungcamera.com>)

Включение режима ПК

- Если подсоединить USB-кабель к USB-порту ПК, а затем включить электропитание, фотокамера автоматически перейдет в режим подключения к компьютеру.
- В данном режиме записанные снимки можно загрузить на ПК через USB-кабель.
- В режиме ПК ЖК-дисплей всегда выключен.
- Во время передачи файлов через USB-соединение мигает индикатор автофокусировки.

■ Подключение фотокамеры к компьютеру PC

1. Включите питание ПК.
2. Включите питание фотокамеры.
3. Выберите любой режим, кроме записи звука, и нажмите кнопку MENU.
4. С помощью кнопок ВЛЕВО/ ВПРАВО выберите значок меню [НАСТРОЙК].
5. С помощью кнопок ВВЕРХ/ ВНИЗ выберите меню [USB] и нажмите кнопку ВПРАВО.
6. С помощью кнопок ВВЕРХ/ ВНИЗ выберите пункт [КОМПЬЮТЕР] и нажмите кнопку ОК.
7. Дважды нажмите кнопку MENU, и меню исчезнет.
8. Подключите фотокамеру к компьютеру с помощью USB-кабеля.
 - Подсоедините USB-кабель коротким концом к разъему USB фотокамеры.
 - Подсоедините USB-кабель длинным концом к USB-порту ПК
 - ба штекера должны прочно держаться в своих разъемах.

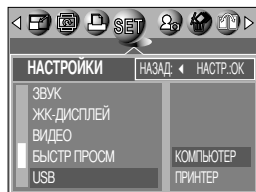

- ✱ Если во время шага 6 вы выбрали [ПРИНТЕР], то после подсоединения фотокамеры к принтеру на ЖК-дисплее появляется сообщение [CONNECTING...], сигнализирующее о том, что нет подключения. В этом случае отсоедините USB-кабель и повторите свои действия, начиная с шага 3.

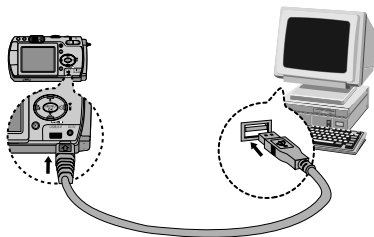

- ## ■ Отключение фотокамеры и ПК : См. стр. 114 (См. след. страницу.)

ПОДСКАЗКА

- Прежде чем работать в режиме ПК, необходимо установить драйвер фотокамеры.
- Для экономии батарей питания при подключении фотокамеры к компьютеру рекомендуется использовать адаптер переменного тока (приобретается дополнительно).

Включение режима ПК

■ Загрузка записанных снимков

Загрузите снимки, сделанные фотокамерой, на жесткий диск ПК, чтобы распечатать их или обработать в графическом редакторе.

1. Подключите фотокамеру к компьютеру с помощью USB-кабеля.

2. Откройте папку [My computer] на рабочем столе и дважды щелкните по [Removable Disk → DCIM → 100SSCAM].

В окне появятся файлы изображений.

✳ Если вставлены обе карты памяти, SD и MS DUO, появятся два значка [СЪЕМНЫЙ ДИСК].



3. Выберите изображение и щелкните по нему правой кнопкой мыши.



4. Появится всплывающее меню.

Щелкните по меню [Cut] или [Copy]

- [Cut] : вырезает выделенный файл.

- [Copy] : копирует файлы.



5. Щелкните по папке, в которую хотите вставить файл.

Включение режима ПК

6. Сделайте щелчок правой кнопкой мыши, появится контекстное меню. Щелкните в нем по пункту [Paste].



7. Файл с изображением будет загружен из фотокамеры в ПК.



- При помощи [Digimax Viewer] можно просматривать хранящиеся в памяти изображения непосредственно на мониторе ПК, а также копировать или перемещать файлы изображений.

Удаление USB-драйвера для Windows 98SE

■ Чтобы удалить USB-драйвер, проделайте следующее.

1. Найдите [Start → Settings] и сделайте двойной щелчок по [Control Panel].



2. В окне Панели управления щелкните по значку Установка и удаление программ [Add/Remove programs].



3. Откроется окно добавления/удаления программ [Add/Remove programs Properties]. Щелкните [Digimax V50] и щелкните по кнопке [Add/Remove].

[Щелчок!]

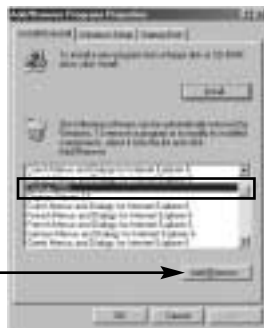

4. Удаление драйвера завершено. Щелкните по кнопке [Finish] и окно исчезнет.



[Щелчок!]

Съемный диск

■ Чтобы использовать фотокамеру в качестве съемного диска, установите драйвер USB (стр. 101).

1. Перед включением питания фотокамеры подсоедините фотокамеру к ПК с помощью USB-кабеля.
2. Щелкните по значку [Removable Disk] в окне [My computer] или [Windows Explorer].
3. Файлы изображений, записанные на съемный диск (DCIM → 100SSCAM), можно переносить на ПК.

ПОДСКАЗКА

Важные сведения о работе со съемным диском

- Индикатор съемного диска [Removable Disk] не будет виден, если выключено питание фотокамеры или отключен USB-кабель.
- Для просмотра снимков советуем скопировать их на ПК. Открывание файлов непосредственно со съемного диска может быть прервано из-за внезапного отключения.
- При загрузке изображений с ПК в фотокамеру убедитесь, что имена загружаемых файлов не совпадают с именами файлов, записанных на карте памяти карта.
- Если попытаться записать файл со снимками, которые были сделаны не данной фотокамерой, то в режиме ВОСПРОИЗВЕДЕНИЕ на ЖК-дисплее появится сообщение [ОШИБКА ФАЙЛА] а в режиме ЭСКИЗ ничего отображаться не будет.
- Во время передачи (копирования или удаления) файлов между ПК и фотокамерой светится индикатор состояния фотокамеры. Не отсоединяйте USB-кабель, пока не перестанет мигать индикатор. Чтобы отключить USB-кабель в Windows 2000/ME/XP, щелкните по значку [Отключение или извлечение аппаратного устройства] на панели инструментов.
- Если на вашем компьютере не установлен пакет обновления Windows 2000 SP4, карта Memory Stick Duo не будет распознана в качестве съемного диска. Чтобы использовать карту Memory Stick Duo в качестве съемного диска, загрузите и установите Windows SP4.

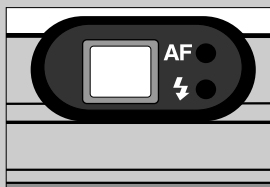

Отключение съемного диска

■ Windows 98SE

1. Проверьте, происходит ли перенос файла между ПК и фотокамерой. Если мигает индикатор автофокусировки, дождитесь, когда он перестанет мигать и начнет светиться постоянно.
2. Отсоедините USB-кабель.

■ Windows 2000/ ME/ XP

(В зависимости от версии ОС Windows приведенные рисунки могут не совпадать с реальным изображением на экране.)

1. Проверьте, происходит ли перенос файла между ПК и фотокамерой. Если мигает индикатор автофокусировки, дождитесь, когда он перестанет мигать и начнет светиться постоянно.

2. Сделайте двойной щелчок по значку [Unplug or Eject Hardware] на панели инструментов.



[Двойной щелчок]

3. Появится окно [Unplug or Eject Hardware]. Выберите устройство [USB Mass Storage Device] и щелкните по кнопке [Stop].

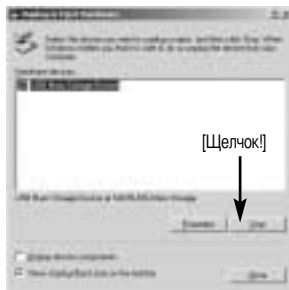

4. Появится окно [Stop a Hardware device]. Выберите устройство [USB Mass Storage Device] и щелкните по кнопке [OK].

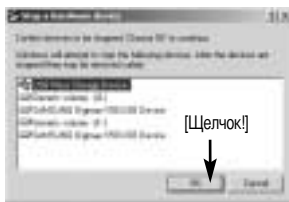

5. Появится окно [Safe to Remove Hardware]. Щелкните по кнопке [OK].



[Щелчок!]

Отключение съемного диска

6. Появится окно [Unplug or Eject Hardware]. Щелкните по кнопке [Close] и съемный диск будет отключен.



7. Отсоедините USB-кабель.

[Щелчок!]

Установка драйвера USB на компьютере Macintosh

1. Драйвера USB для MAC нет на компакт-диске с программным обеспечением, поскольку ОС MAC OS поддерживает драйвер фотокамеры.
2. Проверьте версию ОС MAC OS. Ее можно проверить во время запуска системы. Данная фотокамера совместима с MAC OS 9,0 ~ 10,2.
3. Подсоедините фотокамеру к компьютеру Macintosh и включите питание фотокамеры.
4. После подключения фотокамеры к компьютеру Macintosh на рабочем столе появляется новый значок.

Использование драйвера USB для MAC

1. Дважды щелкните по новому значку на рабочем столе, и появится папка, хранящаяся в памяти.
2. Выделите файл снимка, скопируйте или переместите его на диск компьютера MAC.

ВНИМАНИЕ

- Для Mac OS 10,0 или более поздней версии: сначала закончите передачу файлов из компьютера в фотокамеру, а затем отключите съемный диск с помощью команды Extract.
- Карты памяти Memory Stick Duo/ Pro Duo распознаются только компьютерами Macintosh с версией ОС Mac OS 10.0 или новее.

Digimax Viewer 2.1

Данное программное обеспечение совместимо только с операционной системой Windows.



1. Чтобы открыть Digimax Viewer, щелкните [Start → Programs → Samsung Digimax Viewer 2.1 → Digimax Viewer 2.1] (Пуск → Программы → Samsung Digimax Viewer 2,1 → Digimax Viewer 2,1), и откроется окно Digimax Viewer 2,1.

2. Если выбрана опция [Auto Launch] (автозапуск), программа автоматически запустится и обнаружит фотокамеру.



3. Программа Digimax Viewer 2,1 легка в использовании, поскольку имеет рабочее меню FILE (ФАЙЛ) и панель инструментов. Также можно воспользоваться всплывающими меню. Выберите изображение и щелкните по нему правой кнопкой мыши.

Функции Digimax Viewer перечислены ниже.

- Основные функции : Copy, Move, Delete, Rename, changing file type, Resize, Property.
- Дополнительные функции : Print, Slide show, Export, Sending e-mail, On-line print, Web album etc.

ПОДСКАЗКА

- Перед удалением изображений следует загрузить те из них, которые вы хотите сохранить, на компьютер или установить на них защиту.
- Дополнительная информация находится в меню [Help] (Помощь) Digimax Viewer 2,1.

Работа с Photo Impression

С помощью программы Photo Impression можно отредактировать или сохранить фотоснимки, загруженные из фотокамеры. Данное программное обеспечение работает только в ОС Windows.

Чтобы запустить программу щелкните [Start → Programs → ArcSoft PhotoImpression → Photo Impression] (Пуск → Программы → ArcSoft PhotoImpression → Photo Impression). Откроется следующее окно.

[Help Button] (кнопка Справка)





[Command Button]
(кнопка Команды)



[Tool Bar] (панель инструментов)







Photo Impression можно использовать для выполнения следующих задач.

■ Кнопка Команды

Кнопка	Описание
	Импортирует снимок из альбома, исходной папки или фотокамеры/сканера, а также делает "снимок" текущего экрана монитора.
	Выбирает следующие операции: вырезать, изменить размер, редактировать изображение, вставить текст, улучшить изображение, вставить эффект или слой.
	Вставляет рамку, границы, календарь, поздравительные открытки, шаблон или позволяет взаимодействовать с другим ПО.
	Сохраняет отредактированный снимок, отправляет его по электронной почте или использует в качестве фона.
	Формирует отредактированный снимок согласно вашим предпочтениям.

Работа с Photo Impression

■ Панель инструментов

Кнопка	Описание	Кнопка	Описание
	Изменение размера слоя		Поворот слоя
	Зеркальное отражение слоя по горизонтали		Поворот всех слоев
	Отмена		Вернуть
	Копировать		Вставить
	Удалить слой		Закрыть снимок

ПОДСКАЗКА

- Подробные сведения о работе с программой Photo Impression приведены в файле справки.

Часто задаваемые вопросы (FAQ)

- Если соединение USB работает неправильно, убедитесь в следующем.

[вариант 1]

Питание фотокамеры выключено.

- Включите питание фотокамеры. Советуем в режиме ПК пользоваться адаптером переменного тока. Если используются батареи питания, проверьте их состояние.

[вариант 2]

Драйвер USB установлен неправильно.

- Правильно установите USB драйвер фотокамеры. См. стр. 101

[вариант 3]

USB-кабель не подсоединен или используется кабель не той спецификации.

- Используйте USB-кабель требуемой спецификации.

[вариант 4]

Время от времени компьютер определяет USB как другое устройство.

- Правильно установите драйвер фотокамеры. Выключите питание фотокамеры и отсоедините кабель USB. Снова подсоедините кабель и включите питание фотокамеры. Теперь компьютер должен определить фотокамеру.

[вариант 5]

Неожиданная ошибка во время передачи файла.

- Выключите питание фотокамеры и включите снова. Заново начните передачу файла.

[вариант 6]

Как узнать, что мой компьютер поддерживает интерфейс USB?

- Проверьте наличие USB-порта на компьютере или на корпусе клавиатуры.
- Проверьте версию операционной системы. Интерфейс USB доступен в Windows 98, 98SE, 2000, ME, XP.
- В окне Device Manager (Устройства) проверьте [Universal Serial Bus controllers]. Чтобы проверить [Universal Serial Bus controllers], сделайте следующее.
Win 98/ME: найдите [Start → Settings → Control Panel → System → Device Manager → Universal Serial Bus controllers].
Win 2K: найдите [Start → Settings → Control Panel → System → Hardware → Device Manager → Universal Serial Bus controllers].

Часто задаваемые вопросы (FAQ)

Win XP : найдите [Start → Control Panel → Performance and Maintenance → System → Hardware → Device Manager → Universal Serial Bus controllers].

Под записью [Universal Serial Bus controllers] вы должны увидеть USB Host Controller (хост-контроллер) и USB Root Hub (корневой концентратор USB). Кроме того, щелкните дважды по USB Universal Host Controller (Универсальные контроллеры шины USB) и USB Root Hub (Корневой разветвитель для USB), чтобы увидеть сообщение "This device is working properly" (Устройство работает нормально). Если появится сообщение о том, что устройство "работает неправильно", щелкните вкладку "Driver" (Драйвер) и затем [Update Driver] (Обновить драйвер) или [Reinstall Driver] (Переустановить драйвер).

- При выполнении вышеперечисленных условий компьютер должен поддерживать интерфейс USB.

[Вопрос 7]

Если используется концентратор USB.

- При подключении фотокамеры к ПК через концентратор USB могут возникнуть проблемы, если ПК и концентратор несовместимы. По мере возможности подключайте фотокамеру к ПК напрямую.

[Вопрос 8]

Подключены ли к ПК дополнительно другие USB-кабели?

- Фотокамера может работать неправильно, если ее подключить к ПК, когда к нему уже подключен другой USB-кабель. В таком случае отсоедините другой USB-кабель и подсоединяйте фотокамеру только при помощи одного кабеля.

[вариант 9]

Когда я открываю Диспетчер устройств, щелкнув Start → (Settings) → Control Panel → (Performance and Maintenance) → System → (Hardware) → Device Manager (Пуск → Настройка → Панель управления → (Производительность и обслуживание) → Система → (Устройства) → Диспетчер устройств), я вижу в нем записи [Unkown Devices (Неизвестные устройства)] или [Other Devices (Другие устройства)] рядом с желтым вопросительным знаком (?) или устройства с восклицательным знаком (!) рядом с ними.

- Щелкните правой кнопкой по записи с вопросительным знаком (?) или восклицательным знаком (!) и выберите Remove (Удалить). Перезагрузите ПК и снова подсоедините к нему фотокамеру. Для ПК с установленной ОС Windows 98 также удалите драйвер, перезагрузите компьютер и затем переустановите драйвер фотокамеры.
- Дважды щелкните по записи с вопросительным (?) или восклицательным (!) знаком, щелкните по вкладке "Driver" (Драйвер) и затем щелкните [Update Driver] (Обновить драйвер) или [Reinstall Driver] (Переустановить драйвер). Если появится сообщение с просьбой указать местонахождение соответствующего драйвера, укажите "USB Driver" на компакт-диске из комплекта поставки.

MEMO

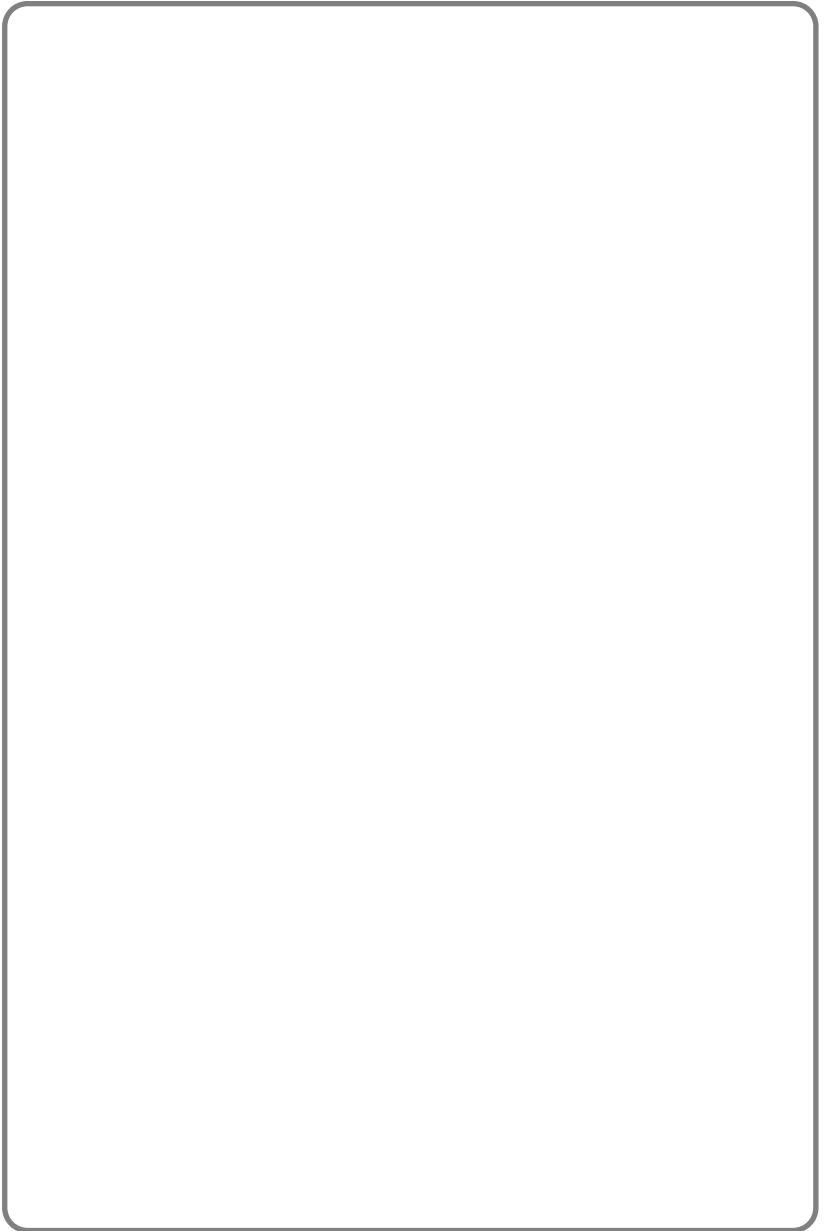

MEMO

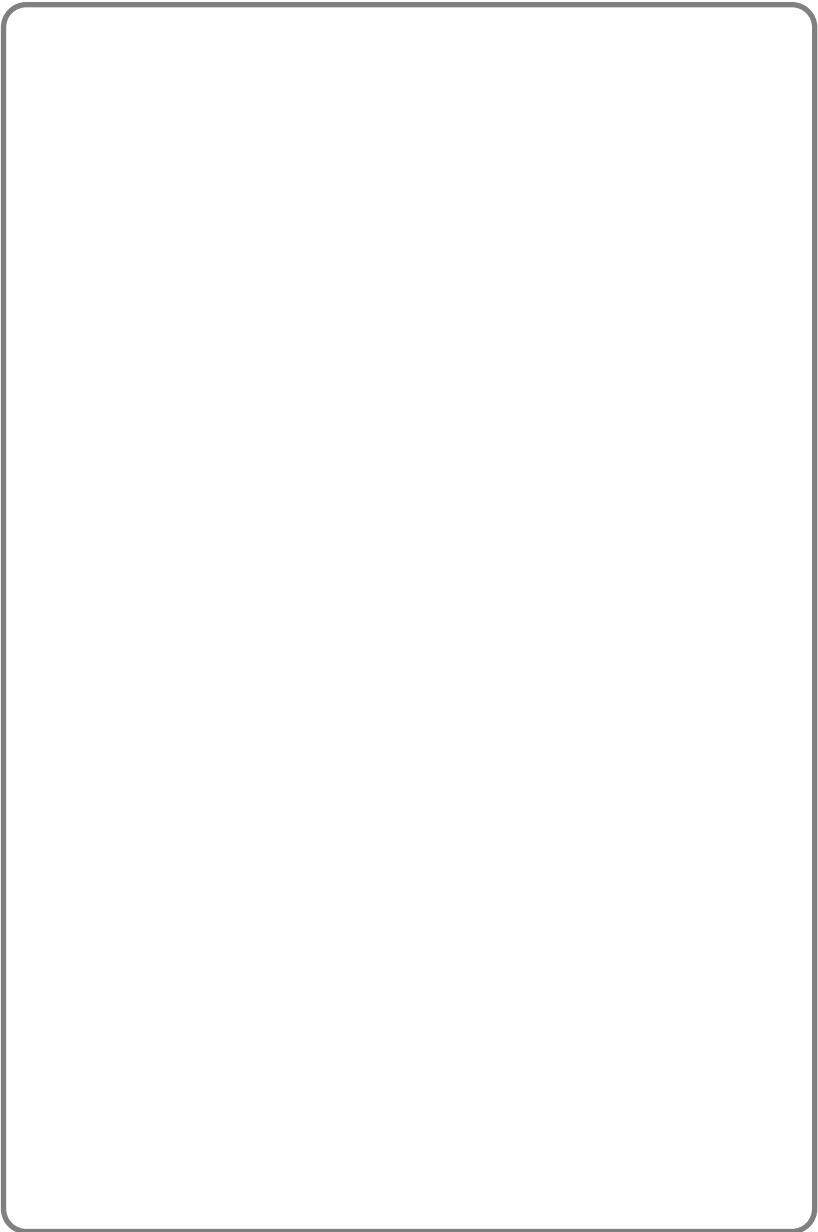

MEMO

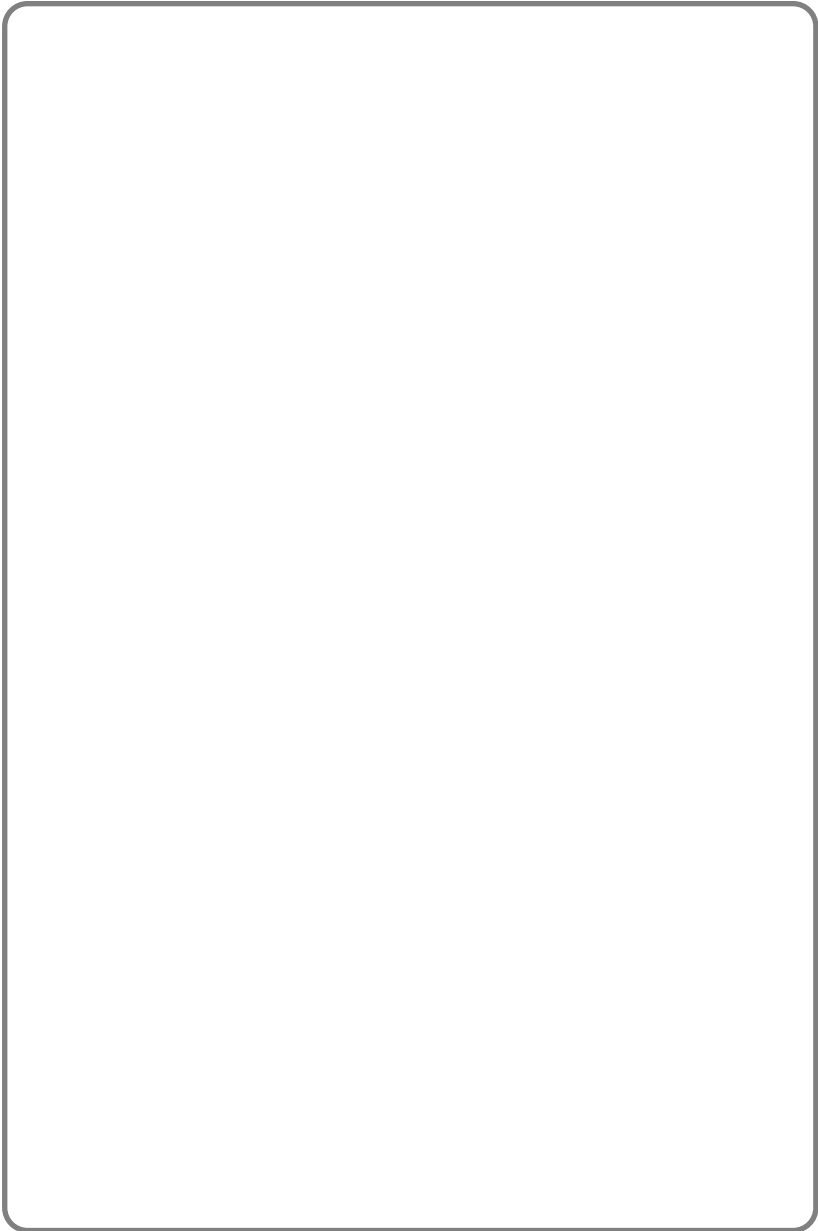



SAMSUNG

SAMSUNG TECHWIN CO., LTD.
OPTICS & DIGITAL IMAGING DIVISION
145-3, SANGDAEWON 1-DONG, JUNGWON-
GU, SUNGNAM-CITY, KYUNGKI-DO, KOREA 462-
121
TEL : (82) 31-740-8086, 8088, 8090, 8092, 8099
FAX : (82) 31-740-8398, 8111

SAMSUNG OPTO-ELECTRONICS AMERICA, INC.
HEADQUARTERS
40 SEAVIEW DRIVE, SECAUCUS, NJ07094, U.S.A.
TEL : (1) 201-902-0347
FAX : (1) 201-902-9342

WESTERN REGIONAL OFFICE
18600 BROADWICK ST.,
RANCHO DOMINGUEZ, CA 90220, U.S.A.
TEL : (1) 310-900-5263/5264
FAX : (1) 310-537-1566

SAMSUNG OPTO-ELECTRONICS UK LIMITED
SAMSUNG HOUSE
1000 HILLSWOOD DRIVE
HILLSWOOD BUSINESS PARK
CHERTSEY KT16 OPS U.K.
TEL : +44 (0) 1932 455300
FAX : +44 (0) 1932 455325

SAMSUNG OPTO-ELECTRONICS GMBH
AM KRONBERGER HANG 6
D-65824 SCHWALBACH/TS., GERMANY
TEL : (49) 6196 66 53 03
FAX : (49) 6196 66 53 66

SAMSUNG FRANCE S.A.S.
BP 51 TOUR MAINE MONTPARNASSE
33, AV. DU MAINE
75755, PARIS CEDEX 15, FRANCE
HOTLINE PHOTO NUMÉRIQUE :
00 800 22 26 37 27 (Numéro Vert-Appel Gratuit)
TEL : (33) 1-4279-2282/5
FAX : (33) 1-4320-4510

SAMSUNG TECHWIN MOSCOW OFFICE
RUSSIA, 125167, MOSCOW LENNINGRADSKY,
PR-KT, 37-A, KORP14
TEL : (7) 095-258-9299/96/98
FAX : (7) 095-258-9297
<http://www.samsungcamera.ru>

TIANJIN SAMSUNG OPTO-ELECTRONICS CO., LTD.
7 PINGCHANG ROAD NANKAI DIST., TIANJIN
P.R. CHINA
POST CODE: 300190
TEL : (86) 22-2761-8867
FAX : (86) 22-2761-8864

* Internet address - <http://www.samsungcamera.com/>



The CE Mark is a Directive conformity
mark of the European Community (EC)

6806-2009