

SAMSUNG

SAMSUNG DIGIT^{all}
everyone's invited™

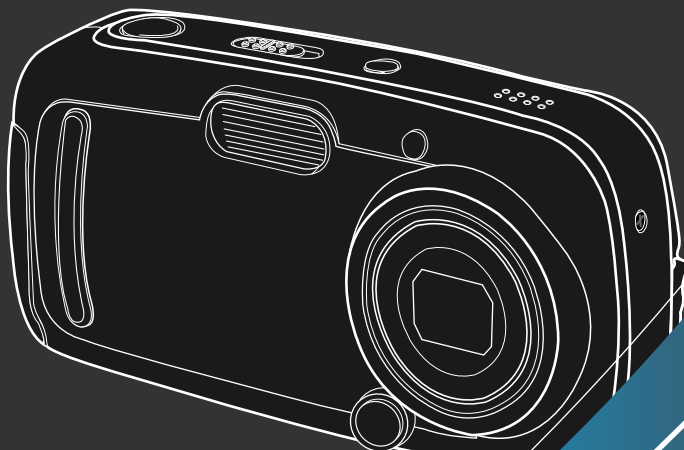

РУССКИЙ ЯЗЫК

SAMSUNG CAMERA

Руководство пользователя

Digimax A400

Благодарим за покупку фотокамеры компании Samsung. В данном руководстве излагается порядок пользования фотокамерой, объясняется, как вести фотосъемку, пересылать отснятые снимки и пользоваться прикладным программным обеспечением. Перед началом работы с новой фотокамерой внимательно прочитайте данное руководство.

Краткие инструкции

■ Порядок работы с фотокамерой.



- Изображения могут быть повреждены, если для их копирования с карты памяти на ПК используется считыватель карт. При передаче изображений, снятых на фотокамере, не забудьте соединить фотокамеру и ПК USB-кабелем из комплекта поставки. Обращаем ваше внимание на то, что изготовитель не несет ответственности за утрату или порчу изображений на карте памяти вследствие использования считывателя карт.

Содержание

ПОДГОТОВКА

| | |
|---|----|
| ● Знакомство с фотокамерой | 5 |
| ● Описание значков | 5 |
| ● Опасно! | 6 |
| ● Предупреждение..... | 6 |
| ● Внимание | 7 |
| ● Предупреждение Федеральной комиссии США по связи (FCC) | 7 |
| ● Системная диаграмма | 8 |
| ● Элементы управления и выполняемые ими функции | 10 |
| ■ Вид спереди и сверху | 10 |
| ■ Вид сзади и снизу | 10 |
| ■ Вид сбоку/ Кнопка КУРСОР/ОК | 11 |
| ■ Переключатель режимов | 11 |
| ● Как пользоваться источниками питания | 13 |
| ■ Подключение батарей питания | 13 |
| ● Подключение источников питания | 14 |
| ■ Подключение батарей питания | 14 |
| ● Как пользоваться картой памяти..... | 15 |
| ■ Обращение с картой памяти | 15 |
| ■ Сохранность данных на карте памяти | 15 |
| ● Как вставить карту памяти | 17 |
| ● Извлечение карты памяти | 17 |

СЪЕМКА

| | |
|--|----|
| ● Индикатор ЖК-дисплея | 18 |
| ● Начинаем съемку | 19 |
| ■ Запись видеоклипа | 19 |
| ■ Запись звука | 20 |
| ■ Запись фотоснимка | 20 |
| ● На что нужно обращать внимание при съемке | 21 |
| ● Настройка фотокамеры с помощью кнопок | 22 |
| ■ Кнопка питания | 22 |

| | |
|--|----|
| ■ Кнопка спуска | 22 |
| ● Кнопка зума W/T | 22 |
| ● Кнопка записи звукового комментария/ ВВЕРХ | 24 |
| ● Кнопка Макро/ВНИЗ (наводка на резкость) | 25 |
| ● Блокировка автофокусировки | 26 |
| ● Кнопка ФОТОВСПЫШКА/ВЛЕВО | 27 |
| ● Кнопка Автоспуск/Вправо | 29 |
| ● Кнопка MENU/ОК (МЕНЮ/ОК) | 30 |
| ● Кнопка +/- | 31 |
| ● Кнопка ЖКД | 34 |
| ● Настройка фотокамеры с помощью ЖК-дисплея | 35 |
| ● Работа с меню | 37 |
| ■ Режим | 37 |
| ■ Размер | 38 |
| ■ Качество | 39 |
| ■ Экспомер | 40 |
| ■ Непрерывная съемка | 40 |
| ■ Эффект..... | 41 |
| ■ Рамка..... | 42 |
| ■ Резкость | 43 |
| ■ Сохранение/Загрузка конфигурации фотокамеры (Мои настройки) | 44 |

ВОСПРОИЗВЕДЕНИЕ

| | |
|---|----|
| ● Включение режима воспроизведения | 45 |
| ■ Воспроизведение фотоснимка | 45 |
| ■ Воспроизведение видеоклипа | 46 |
| ■ Воспроизведение звукозаписи | 46 |
| ● Индикатор ЖК-дисплея | 47 |
| ● Настройка фотокамеры с помощью кнопок | 48 |
| ● Кнопка Эскиз/Увеличение | 48 |
| ● Кнопка записи звукового комментария/ ВВЕРХ | 49 |

Содержание

| | |
|--|----|
| ● Кнопка Воспроизведение и Пауза/Вниз | 50 |
| ● Кнопки ВЛЕВО/ВПРАВО/ МЕНЮ/ ОК | 51 |
| ● Кнопка ЖКД | 51 |
| ● Кнопка Удалить | 52 |
| ● Настройка воспроизведения при помощи ЖК-дисплея | 53 |
| ● Включение слайд-шоу | 56 |
| ● Поворот изображения | 57 |
| ● Изменить размер | 58 |
| ● Защита изображений от удаления | 59 |
| ● Удаление всех изображений | 60 |
| ● DPOF | 60 |
| ● DPOF : СТАНДАРТ | 61 |
| ● DPOF : Индекс | 61 |
| ● DPOF : ФОРМАТ | 62 |
| ● DPOF : ОТМЕНИТЬ | 62 |
| ● КОПИРОВАТЬ НА КАРТУ ПАМЯТИ | 63 |
| ● PictBridge | 64 |
| ● Режим PictBridge: выбор изображения | 65 |
| ● PictBridge: печать | 66 |
| ● Режим PictBridge: настройка печати | 67 |
| ● Режим PictBridge: СБРОС | 68 |
| ● Быстрый просмотр | 78 |
| ● Инициализация (сброс всех установок) | 78 |
| ● Настройка даты | 79 |
| ● Графическая заставка | 79 |
| ● Звуковая заставка | 80 |
| ● Важные замечания | 81 |
| ● Предупреждающий индикатор | 83 |
| ● Перед тем как обратиться в центр обслуживания | 84 |
| ● Технические характеристики | 87 |

ПРОГРАММНОЕ ОБЕСПЕЧЕНИЕ

| | |
|--|-----|
| ● Замечания по установке программного обеспечения | 89 |
| ● Системные требования | 89 |
| ● Об установке программного обеспечения | 90 |
| ● Установка прикладной программы | 91 |
| ● Включение режима ПК | 99 |
| ● Удаление USB-драйвера для Windows 98SE | 102 |
| ● Съёмный диск | 103 |
| ● Отключение съёмного диска | 104 |
| ● Установка драйвера USB на компьютере Macintosh | 105 |
| ● Использование драйвера USB для MAC | 105 |
| ● Digimax Viewer 2.1 | 106 |
| ● Работа с Photo Impression | 107 |
| ● Digimax Reader | 108 |
| ● Вопросы и ответы | 110 |

НАСТРОЙКА

| | |
|---|----|
| ● Меню настроек | 69 |
| ● Имя файла | 70 |
| ● Автоматическое выключение | 71 |
| ● Язык | 72 |
| ● Форматирование карты памяти | 73 |
| ● Настройка даты | 74 |
| ● Настройка времени | 74 |
| ● Формат даты | 75 |
| ● Впечатывание записанной даты | 75 |
| ● Звук | 76 |
| ● Подключение внешнего устройства (USB) | 76 |
| ● Выбор видеосигнала на выходе | 77 |

Знакомство с фотокамерой

Благодарим за покупку цифровой фотокамеры компании Samsung.

- Перед началом работы с камерой внимательно прочитайте данное руководство.
- при обращении в центр по обслуживанию возьмите с собой фотокамеру и принадлежности, вызвавшие неполадки в ее работе (например, батареи, карту памяти и т.п.)
- Во избежание неприятных неожиданностей убедитесь, что фотокамера работает нормально, до ее планируемого использования - в поездке, на важном мероприятии и т.п. Компания Samsung camera не несет ответственности за любые потери и убытки, которые могут возникнуть вследствие неисправности фотокамеры.
- Храните данное руководство в надежном месте.
- ✳ Microsoft Windows и логотип Windows являются зарегистрированными товарными знаками корпорации Microsoft в США и/или других странах.
- ✳ Все торговые марки и наименования изделий, упомянутые в данном руководстве, являются зарегистрированными товарными знаками, находящимися в собственности соответствующих компаний.

Описание значков

Данное руководство содержит инструкции, которые помогут вам работать с фотокамерой правильно, соблюдая меры безопасности. Это поможет вам предотвратить риск возникновения опасности для здоровья окружающих.



ОПАСНО!

Знак "ОПАСНО!" указывает на опасную для жизни ситуацию, которая, если ее не предотвратить, может привести к летальному исходу или тяжелым телесным повреждениям.



ПРЕДУПРЕЖДЕНИЕ

Знак "ПРЕДУПРЕЖДЕНИЕ" указывает на потенциально опасную ситуацию, которая, если ее не предотвратить, может привести к летальному исходу или тяжелым телесным повреждениям.



ВНИМАНИЕ

Знак "ВНИМАНИЕ" указывает на потенциально опасную для жизни ситуацию, которая, если ее не предотвратить, может привести к легким или средним телесным повреждениям.

Опасно!

- Не пытайтесь переделать данную фотокамеру. Это может привести к возгоранию, телесным повреждениям, поражению электрическим током или причинить значительный ущерб вам или фотокамере. Внутренний осмотр, обслуживание и ремонт должны выполняться дилером или в центре по обслуживанию фототехники компании Samsung.
- Во избежание взрыва не используйте данное изделие в непосредственной близости от горючих и взрывоопасных газов.
- Не пользуйтесь фотокамерой при попадании в нее жидкости или посторонних предметов. Выключите фотокамеру и затем отсоедините источник питания. Обратитесь к дилеру или в центр по обслуживанию фототехники компании Samsung. Прекратите пользоваться фотокамерой, так как это может привести к возгоранию или поражению электрическим током.
- Не вставляйте и не опускайте металлические или легковоспламеняющиеся посторонние предметы в фотокамеру через функциональные проемы, например, отсеки для карты памяти или батарей. Это может привести к пожару или поражению электрическим током.
- Не касайтесь фотокамеры влажными руками. При этом может возникнуть опасность поражения электрическим током.

Предупреждение

- Не пользуйтесь фотовспышкой в непосредственной близости от людей или животных. Срабатывание вспышки на очень близком расстоянии от глаз может повредить зрение.
- Во время съемки не направляйте объектив фотокамеры прямо на сильный источник света. Вы можете нанести непоправимый ущерб фотокамере или собственному зрению.
- В целях безопасности храните данное изделие и принадлежности к нему в недоступном для детей и животных месте во избежание таких несчастных случаев, как:
 - Проглатывание батарей или небольших принадлежностей фотокамеры. При несчастном случае незамедлительно обращайтесь к врачу.
 - Движущиеся части фотокамеры могут причинить телесные повреждения.
- В течение продолжительной эксплуатации батареи и фотокамера могут нагреться, что может привести к неполадкам в работе фотокамеры. В этом случае оставьте фотокамеру на несколько минут в нерабочем состоянии, чтобы она охладилась.
- Не заряжайте батареи, не подлежащие зарядке. Это может привести к взрыву.
- Не оставляйте фотокамеру в местах, подверженных действию крайне высоких температур, например, в закрытом автомобиле, под прямым солнечным светом или в других местах со значительными колебаниями температуры. Высокая температура может повредить детали фотокамеры и вызвать возгорание.
- Во время работы с фотокамерой не накрывайте ее ничем. Это может привести к повышенному тепловыделению и порче корпуса фотокамеры или вызвать возгорание. Всегда пользуйтесь фотокамерой и ее принадлежностями в хорошо проветриваемом месте.

Внимание

- Протечка, перегрев или взрыв батарей могут стать причиной возгорания или телесных повреждений.
 - Используйте батареи, которые соответствуют требованиям для данной фотокамеры.
 - Не замыкайте батареи накоротко, не допускайте их нагрева, не бросайте после использования в огонь.
 - Убедитесь, что соблюдена полярность подключения батарей.
- Если вы не собираетесь работать с фотокамерой долгое время, извлеките из нее батареи. Батареи могут протечь, при этом едкий электролит может нанести фотокамере непоправимый ущерб.
- Не включайте фотовспышку, если она соприкасается с рукой или какими-либо предметами. Не дотрагивайтесь до фотовспышки после продолжительной работы с ней. Это может привести к ожогу.
- Всегда выключайте фотокамеру по окончании работы. Перед перемещением фотокамеры убедитесь, что отсоединены все шнуры и кабели.

В противном случае возможно их повреждение и, как следствие, возгорание и поражение электрическим током.

CAUTION

Предупреждение Федеральной комиссии США по связи (FCC)

- Данное устройство было испытано в соответствии с ограничениями для цифровых устройств класса В согласно пункту 15 правил FCC. Данные ограничения направлены на защиту от вредных помех в установках коммерческого назначения. Данное устройство генерирует, поглощает и способно излучать колебания высокой частоты. Если установка и эксплуатация изделия не проведены в соответствии с данными указаниями, возможно появление вредных помех для радиосвязи. Мы не гарантируем полного отсутствия помех. Если во время работы данного устройства возникнут помехи, сделайте следующее.
 - Измените местоположение и направление антенн.
 - Увеличьте расстояние между фотокамерой и устройством, испытывающим воздействие помех.
 - Используйте другую сетевую розетку, расположенную дальше от устройства, испытывающего воздействие помех.
 - Свяжитесь с представителем компании Samsung или любым радиоинженером.
- Данное устройство соответствует пункту 15 правил FCC.
- Изменения или модификации, не санкционированные в прямой форме уполномоченной на то стороной, могут повлечь за собой аннулирование прав пользователя на эксплуатацию данного оборудования.

Системная диаграмма

Перед началом работы проверьте комплектность данного изделия. Для приобретения дополнительного оборудования обращайтесь к ближайшему к вам дилеру или в центр обслуживания корпорации Samsung.

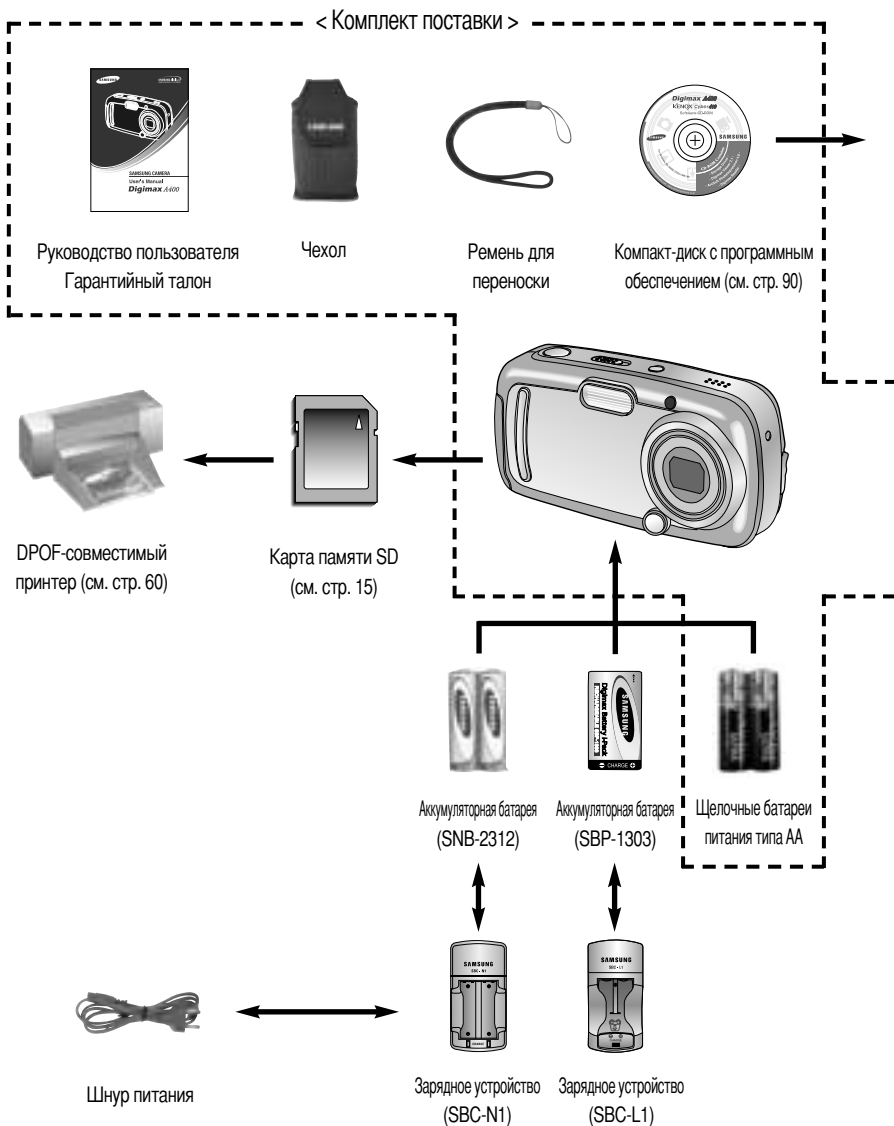

Системная диаграмма



Компьютер
(см. стр. 99)



PictBridge-совместимый
принтер (см. стр. 64)



USB/видеокабель



Внешний монитор
Желтый кабель – видео
(см. стр. 77)

Системные требования

Для Windows

- ПК с процессором производительнее, чем MMX Pentium 233MHz (XP: Pentium II 300MHz)
- Windows 98/98SE/2000/ME/XP
- ОЗУ минимум 32 Мб (XP: 128 Мб)
- 140 Мб свободного места на жестком диске
- USB-порт
- Дискковод CD-ROM
- Монитор с 16-битовой глубиной цвета и разрешением экрана 800 x 600 пикселей (рекомендуется 24-битовая глубина цвета)

Для Macintosh

- Компьютер Power Mac G3 или мощнее
- Mac OS 9.0 ~ 10.2
- ОЗУ минимум 64 Мб
- 110 Мб свободного места на жестком диске
- USB-порт
- Дискковод CD-ROM
- QuickTime 6.01 или более поздняя версия (для Видеосъемки)

ВНИМАНИЕ

Для подключения фотокамеры к компьютеру, принтеру или внешнему монитору необходимо использовать USB-кабель из комплекта поставки, в противном случае эти устройства не смогут распознать фотокамеру.

Элементы управления и выполняемые ими функции

Вид спереди и сверху

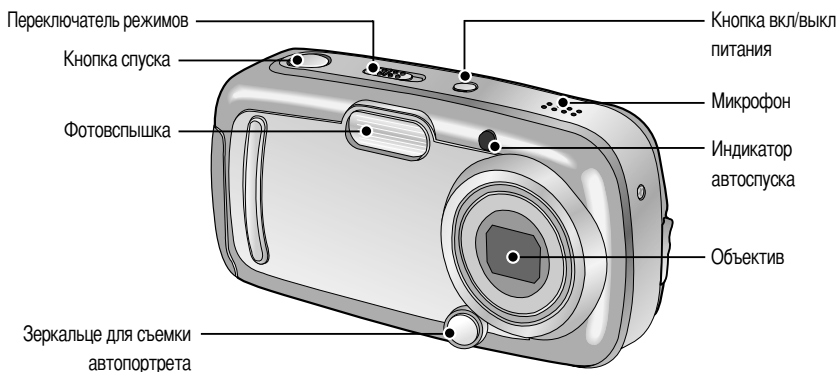

Вид сзади и снизу

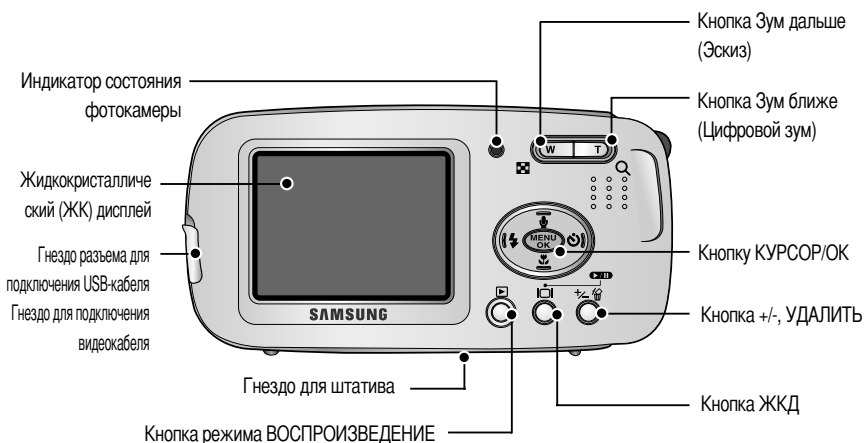

Элементы управления и выполняемые ими функции

Вид сбоку/ Кнопка КУРСОР/ОК

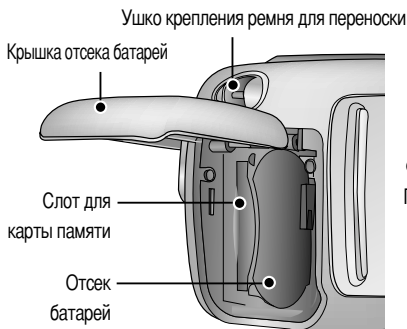

Кнопка Звуковой комментарий/ ВВЕРХ

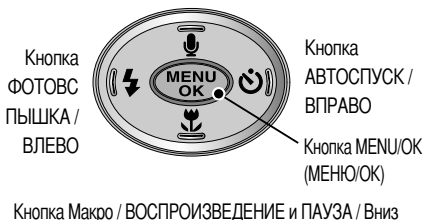

Переключатель режимов

■ Режим работы выбирается при помощи переключателя режимов, расположенного в верхней части фотокамеры. Данная цифровая фотокамера позволяет вести съемку в 3 режимах. Они перечислены ниже.

● Режим ВИДЕО

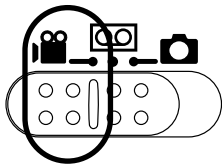

Продолжительность съемки видеоклипа ограничена доступным для записи временем, обусловленным емкостью памяти.

Формат изображения и тип получаемого файла указаны ниже.

- Размер изображения : 640 x 480, 320 x 240

(по выбору пользователя)

- Формат видеофайлов : *.avi (MJPEG)

● Режим записи звука

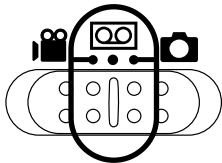



Продолжительность записи звука ограничена доступным объемом памяти (макс. 1 час).

- Тип файла : *.wav

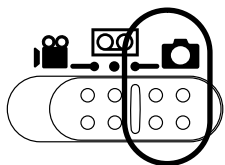

Элементы управления и выполняемые ими функции

● Режим ФОТОСЪЕМКА



Можно выбрать следующие режимы: АВТО (), ПРОГРАММНЫЙ (**P**), СЮЖЕТ. В режиме Сюжет можно выбрать меню Ночная съемка, Портрет, Пейзаж, Распознавание текста, Фейерверк.

■ Индикатор автоспуска

| Значок | Состояние | Описание |
|---|-----------|--|
|  | Мигает | В течение 2 сек индикатор быстро мигает с интервалом в 0,25 сек. |
|  | Мигает | Первые 7 сек светодиода мигает с интервалом в 1 сек. В течение последних 3 сек индикатор быстро мигает с интервалом в 0,25 сек. |
|  | Мигает | один снимок будет сделан приблизительно через 10 сек, а еще через 2 сек второй снимок. |

■ Индикатор состояния фотокамеры

| Состояние | Описание |
|-------------------------------|---|
| Питание включено | Как только фотокамера готова к съемке, включается и затем выключается индикатор. |
| После того как снимок сделан. | Индикатор мигает во время записи снимка и выключается, когда фотокамера готова к съемке |
| Во время видеосъемки. | Индикатор мигает с интервалом в 1 сек |
| Во время записи звука. | Индикатор мигает с интервалом в 1 сек |
| Если подключен USB-кабель. | Индикатор включается (ЖК-дисплей выключается) |
| Идет передача данных | Индикатор мигает (ЖК-дисплей выключается) |

■ Значки режимов

| РЕЖИМ | ВИДЕО | ЗАПИСЬ ЗВУКА | АВТО | ПРОГРАММНЫЙ | ВОСПРОИЗВЕДЕНИЕ |
|--------|---|---|---|-------------|---|
| Значок |  |  |  | P |  |
| РЕЖИМ | СЮЖЕТ | | | | |
| | НОЧНАЯ СЪЕМКА | ПОРТРЕТ | ПЕЙЗАЖ | ТЕКСТ | ФЕЙЕРВЕРК |
| Значок |  |  |  | T |  |

Как пользоваться источниками питания

- Для электропитания фотокамеры используются только батареи.

Подключение батарей питания

- В цифровой фотокамере рекомендуется использовать батареи следующих типов (хранившиеся после выпуска не более одного года).

Не подлежащие зарядке батареи :тип AA - щелочные, никель-марганцевые, никель-цинковые, литиевые

Тип CR-V3 - литиевые

Аккумуляторные батареи :тип AA - никель-металлогидридные (рекомендуются Samsung SNB-2312), никель-кадмиевые (емкостью свыше 1000 мА ч)

Тип CR-V3 - Samsung SBP-1303 (ионно-литиевые батареи)

- Щелочные батареи широкодоступны, однако срок их службы зависит от производителя и условий съемки.
- Выключайте питание, если фотокамера не используется.
- Не заряжайте батареи, не подлежащие зарядке. Это может стать причиной взрыва.
- Отключите батареи, если вы не будете пользоваться фотокамерой долгое время. Батареи, если их оставить внутри фотокамеры, со временем могут потерять заряд, а также потечь.
- Советуем использовать ЩЕЛОЧНЫЕ батареи большой емкости, поскольку солевые батареи не обеспечивают необходимой мощности разряда.
- Низкая температура (ниже 0°C) может повлиять на работу батарей и уменьшить срок их действия.
- Емкость батарей обычно восстанавливается при нормальной температуре.
- Не подключайте старые и новые батареи одновременно.
- После продолжительной работы корпус фотокамеры может нагреться. Это совершенно нормально.

Подключение источников питания

Подключение батарей питания : Если после подключения батарей фотокамера не включается, проверьте полярность их подключения (+/-).



1. Сдвиньте крышку отсека батарей в направлении стрелки и откройте ее.

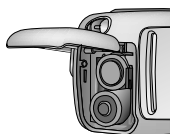

[Как вставить батареи типа AA]

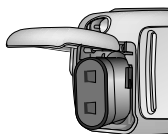

[Как вставить батарею типа CR-V3]

2. Вставьте батареи, соблюдая полярность подключения (+ / -).



3. Чтобы закрыть крышку отсека батарей, сдвиньте ее до щелчка.

■ Состояние батареи отображается тремя значками на ЖК-дисплее.

| Индикатор батарей питания |  |  |  |
|---------------------------|---|---|---|
| Состояние батарей питания | Батареи полностью заряжены | Приготовьте новые батареи | Батареи питания разряжены. Замените их на новые |

Как пользоваться картой памяти

Обращение с картой памяти

- Перед первым использованием вновь приобретенной карты памяти обязательно отформатируйте ее (см. стр. 73) также не забудьте отформатировать карту памяти, если данные на ней не читаются фотокамерой или какие-то изображения были записаны на другой фотокамере.
- Выключайте питание фотокамеры, когда вы вставляете или извлекаете карту памяти
- Характеристики карты памяти ухудшаются при ее многократном использовании. В этом случае необходимо приобрести новую карту. Гарантия компании Samsung не распространяется на износ карты памяти.
- Карта памяти – сложное электронное устройство. Не сгибайте и не роняйте ее, не подвергайте сильным ударам.
- Не храните карту памяти в зоне действия сильного электрического или магнитного поля – например, возле акустической системы или телевизора.
- Не используйте и не храните карту в экстремальных температурных условиях.
- Не допускайте загрязнения карты памяти или попадания на нее жидкости. Если это произойдет, протрите карту начисто мягкой тканью.
- Если карта памяти не используется, храните ее в оригинальной упаковке.
- Интенсивное использование карты памяти приводит к ее нагреву. Это совершенно нормально.
- Не используйте карту памяти, которая уже устанавливалась на другую фотокамеру
Для использования такой карты памяти сначала отформатируйте ее на данной фотокамере.
- Не используйте карту памяти, отформатированную на другой модели цифровой фотокамеры или на другом устройстве чтения карт памяти.

Сохранность данных на карте памяти

- Записанные данные могут быть повреждены в следующих случаях:
 - Когда карта памяти используется неправильно.
 - Если во время записи, удаления (форматирования) или чтения данных выключить питание или извлечь карту памяти.
- Компания Samsung не несет ответственности за потерю данных.
- Рекомендуем копировать важные данные с карты памяти на другие носители, например, дискеты, жесткие диски, компакт-диски и т.п.
- Если свободной памяти недостаточно: при нажатии кнопки спуска появится сообщение [НЕТ МЕСТА!] и камера работать не будет. Чтобы увеличить свободную память фотокамеры, замените карту памяти или удалите ненужные снимки, хранящиеся в памяти.

Как пользоваться картой памяти

ПОДСКАЗКА

- Фотокамера автоматически выключится, если открыть отсек для батарей при включенном электропитании.
- Во избежание повреждения данных, хранящихся на карте памяти, не извлекайте ее, если мигает индикатор состояния фотокамеры (зеленый).

- Фотокамера может работать с картами памяти SD CARD и MMC (мультимедийная карта).

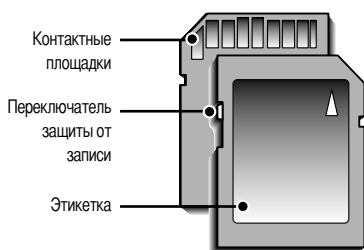

На карте памяти SD CARD имеется переключатель защиты от записи, не позволяющий удалить изображения или форматировать карту. Если переключатель на карте памяти SD CARD сдвинуть вниз, то данные будут защищены. Если переключатель сдвинуть вверх, то защита данных будет отменена. Перед началом съемки сдвиньте вверх переключатель на карте памяти SD CARD.

[Карта памяти SD KAPTA (цифровая карта памяти с защитой данных)]

- При использовании встроенной памяти емкостью 16 Мб можно записать следующее количество изображений. Приведенные цифры являются приблизительными, так как на размер изображения могут влиять, например, характеристики объектов съемки.

| РЕЖИМ | Режим ФОТОСЪЕМКА | | | | | Режим ВИДЕО | |
|----------|------------------|------|---------|------|--------|-------------|-----------|
| | 2272(P) | 2048 | 1600(M) | 1024 | 640(E) | 640 | 320 |
| ОТЛИЧНОЕ | 9 | 10 | 16 | 31 | 65 | - | - |
| ХОРОШЕЕ | 18 | 22 | 33 | 63 | 123 | - | - |
| НОРМА | 30 | 34 | 48 | 94 | 185 | - | - |
| 15FPS | - | - | - | - | - | 35СЕК | 1МИН25СЕК |
| 24FPS | - | - | - | - | - | 20СЕК | 44СЕК |

Как вставить карту памяти

1. Выключите питание фотокамеры и откройте крышку отсека для батарей, сдвинув ее по направлению стрелки и затем откинув вверх.



2. Вставьте карту памяти лицевой стороной к передней панели фотокамеры (к объективу), контакты карты должны быть обращены в сторону задней панели (ЖК-дисплея), затем задвиньте карту памяти в слот до щелчка.

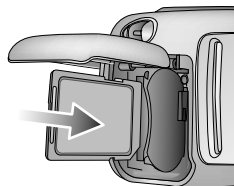

3. Чтобы закрыть крышку отсека батарей, сдвиньте ее до щелчка. Если карта памяти входит с трудом, не вставляйте ее с силой. Проверьте направление установки и затем вставьте карту правильно. Вы можете повредить слот для карты памяти, если вставляете карту не тем концом.

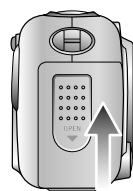

Извлечение карты памяти

1. С помощью кнопки питания выключите фотокамеру. Откройте крышку отсека батарей, нажмите на карту памяти, как показано на рисунке, и отпустите.

2. Извлеките карту памяти и закройте крышку отсека.

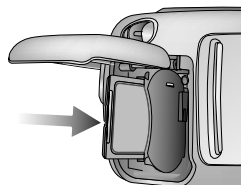

Индикатор ЖК-дисплея

■ На ЖК-дисплее отображается информация о выбранных при съемке функциях и настройках.

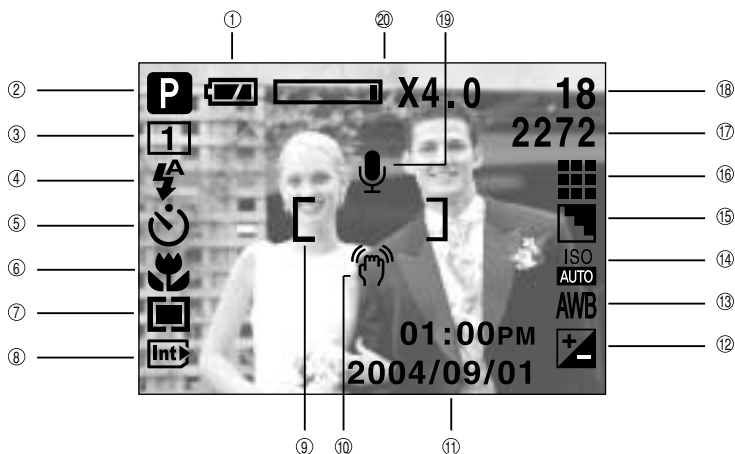

[Изображение и состояние]

| No. | Описание | Значки | Страница |
|-----|--------------------------------------|---------------------|---------------------|
| 1 | Батарея | | Стр.14 |
| 2 | Режим записи | | Стр.11~12 Стр.37 |
| 3 | Индикатор непрерывной съемки | | Стр.40 |
| 4 | Фотовспышка | | Стр.27 |
| 5 | Время срабатывания автоспуска | | Стр.29 |
| 6 | Макро | | Стр.25 |
| 7 | Экспомер | | Стр.40 |
| 8 | Индикатор вставленной карты памяти | | |
| 9 | Рамка автофокусировки | | |
| 10 | Предупреждение о вибрации фотокамеры | | Стр.21 |
| 11 | Дата / час | 2004/09/01 01:00 PM | |
| 12 | Коррекция экспозиции | | Стр.33 |
| 13 | Баланс белого | AWB | Стр.31 |

Индикатор ЖК-дисплея

| | | | |
|----|---|---|--------|
| 14 | ISO |     | Стр.32 |
| 15 | Резкость |    | Стр.43 |
| 16 | Качество изображения |    | Стр.39 |
| 17 | Размер изображения | 2272, 2048, 1600, 1024, 640 | Стр.38 |
| 18 | Количество оставшихся для съемки кадров | 18 | |
| | Доступное время для записи (видео/звук) | 00:01:25 / 00:24:52 | |
| 19 | Звуковой комментарий |  | Стр.24 |
| 20 | Оптический зум / Коэффициент цифрового зума |  X4.0 | |

Начинаем съемку

- Если карта памяти вставлена в фотокамеру, фотокамера будет работать именно с ней. Если карта памяти не вставлена, фотокамера работает только со встроенной памятью.

● Запись видеоклипа

1. Вставьте батареи (стр.14). Вставьте батареи, соблюдая полярность подключения (+ / -).
2. Вставьте карту памяти (стр. 17).

Поскольку данная фотокамера имеет встроенную память 16 Мб, устанавливать карту памяти необязательно. Если карта памяти не установлена, снимки будут записываться во встроенной памяти. Если вставлена карта памяти, снимки будут записываться на нее.

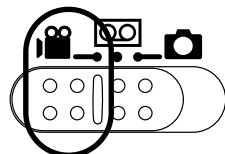

3. Закройте крышку отсека для батарей.
4. Нажмите кнопку питания, чтобы включить фотокамеру.
5. Сдвиньте переключатель режимов в положение ВИДЕО ().
6. Направьте фотокамеру на объект съемки и скомпонуйте кадр с помощью ЖК-дисплея.
7. Чтобы сделать снимок, нажмите кнопку спуска.

При нажатии на кнопку спуска начнется запись видеоклипа, продолжительность которой ограничена доступным для записи временем. Если отпустить кнопку спуска, запись видеоклипа все равно будет продолжаться. Для остановки записи снова нажмите на кнопку спуска.



[Режим ВИДЕО]

Формат изображения и тип получаемого файла указаны ниже.

- Размер изображения: 640x480, 320 x 240 (Выбирается пользователем)
- Тип файла : *.avi (MJPEG)

Начинаем съемку

● Запись звука

Шаги 1-4 аналогичны описанным в рекомендациях по записи видеоклипа.

5. Сдвиньте переключатель режимов в положение ЗАПИСЬ ЗВУКА ().

6. Для записи звука нажмите кнопку спуска.

- Нажмите кнопку спуска один раз, и звукозапись будет продолжаться в течение всего доступного для записи времени (макс: 1 час).

Время записи отображается на ЖК-дисплее.

- Если кнопку спуска отпустить, запись звука все равно будет продолжаться.

- Для остановки записи снова нажмите на кнопку спуска.

- Тип файла: *.wav

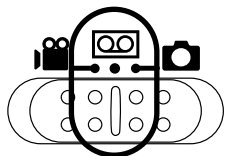

[Режим ЗАПИСЬ ЗВУКА]

ПОДСКАЗКА

- Для записи звука оптимальное расстояние между вами и фотокамерой (микрофоном) порядка 40 см

● Запись фотоснимка

Шаги 1-4 аналогичны описанным в рекомендациях по записи видеоклипа.

5. Сдвиньте переключатель режимов в положение ФОТОСЪЕМКА ().

6. Направьте фотокамеру на объект съемки и скомпонуйте кадр с помощью ЖК-дисплея.

7. Чтобы сделать снимок, нажмите кнопку спуска.

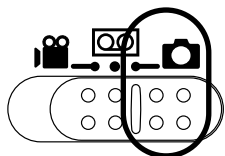

[Режим ФОТОСЪЕМКА]

ПОДСКАЗКА

- Если при нажатии кнопки спуска до половины хода рамка автофокусировки становится красной, фотокамеру невозможно сфокусировать на объекте. В этом случае невозможно сделать четкий снимок.

На что нужно обращать внимание при съемке

■ Нажатие кнопки спуска до половины хода

Слегка нажмите кнопку спуска, чтобы убедиться в точной фокусировке и зарядке батареи фотовспышки.

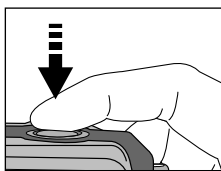

[Слегка нажмите кнопку спуска]

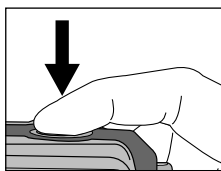

[Нажмите кнопку спуска]

- Доступное для записи время может изменяться в зависимости от условий съемки и настроек фотокамеры.
- Если выбраны режимы Вспышка отключена или Медленная синхронизация, на ЖК-дисплее может появиться предупреждающий индикатор вибрации фотокамеры (). В таком случае используйте штатив, установите фотокамеру на устойчивую поверхность или выберите режим съемки с фотовспышкой.
- Коррекция экспозиции при съемке в условиях встречного света. При съемке вне помещения не направляйте объектив фотокамеры в сторону солнца, так как снимок может получиться темным из-за встречного света. При встречном свете используйте заполняющую вспышку (стр. 27), точечный экспомер (стр. 40) или экспокоррекцию (стр. 33).
- Не заслоняйте объектив или фотовспышку во время съемки.
- В некоторых случаях система автофокусировки может не сработать.
 - При съемке малоконтрастного объекта.
 - Если у объекта высокая отражающая способность или он сам сильно светится.
 - Если объект съемки движется с большой скоростью.
 - При сильном отраженном свете или очень ярком фоне.
 - Если на объекте съемки преобладают горизонтальные линии или он очень узкий (например, палка, флагшток).
 - Если вокруг темно

Настройка фотокамеры с помощью кнопок

- Режимы: ФОТОСЪЕМКА/ ЗАПИСЬ ЗВУКА/ВИДЕО можно настроить с помощью кнопок фотокамеры.

Кнопка питания

- Используется для включения и выключения электропитания фотокамеры.
- Если фотокамера бездействует в течение некоторого времени (около 60 сек), она автоматически переключается в режим энергосбережения (ЖК-дисплей: ВЫКЛ, индикатор состояния фотокамеры: ВКЛ).

Чтобы возобновить работу с фотокамерой, нажмите любую кнопку, кроме кнопки питания. После определенного периода бездействия фотокамера автоматически переходит в режим энергосбережения для экономии энергии батарей питания. Дополнительные сведения о функции автоматического отключения питания представлены на стр. 71.

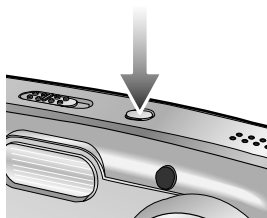

Кнопка спуска

- Используется для съемки или записи звука в режимах : ФОТОСЪЕМКА/ЗАПИСЬ ЗВУКА/ВИДЕО.
- В режиме ВИДЕО при нажатии кнопки спуска до упора включается запись видеоклипа. Нажмите кнопку спуска, и начнется запись видеоклипа, продолжительность которой ограничена доступным для записи временем, обусловленным свободным местом в памяти. Для остановки записи снова нажмите на кнопку спуска.
- В режиме ФОТОСЪЕМКА при нажатии кнопки спуска до половины хода становится активной автофокусировка, идет проверка состояния фотовспышки. При нажатии кнопки спуска до конца происходит фотографирование и запись данных снимка. Если выбрать запись звукового комментария, она начнется сразу по окончании записи изображения.

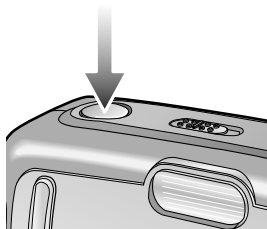

Кнопка зума W/T

- Если меню не отображается, данные кнопки выполняют функцию кнопка ОПТИЧЕСКИЙ ЗУМ и ЦИФРОВОЙ ЗУМ.



Кнопка зума W/T

- Данная фотокамера снабжена трехкратным (2,8X) оптическим и четырехкратным (4X) цифровым зумом. При одновременном использовании обеих функций общий масштаб съемки становится равным 11X.

● Зум БЛИЖЕ

Оптический зум БЛИЖЕ : нажатие кнопки зума T. В результате получается эффект наезда, т.е., объект кажется ближе.

Цифровой зум БЛИЖЕ : если выбрано максимальное значение оптического зума (2,8X), то при нажатии кнопки зума T запускается программа цифрового зуммирования. Если отпустить кнопку T, цифровой зум остановится на выбранном значении. При достижении максимального значения цифрового зума (4X) нажатие кнопки T ни к чему не приводит. Значение цифрового зума можно проверить по цифровым меткам [X1,1 ~ X4,0] рядом со шкалой масштабирования.

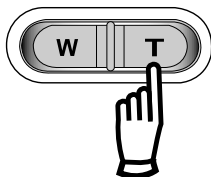

● Зум ДАЛЬШЕ

Оптический зум ДАЛЬШЕ : нажатие кнопки ДАЛЬШЕ W. В результате получается эффект отката, т.е., объект кажется дальше. Если непрерывно нажимать на кнопку W, объектив установится на минимальное фокусное расстояние, т.е., объект покажется максимально отдаленным от фотокамеры.

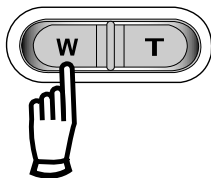

Цифровой зум ДАЛЬШЕ : когда включен цифровой зум, при нажатии кнопки W масштаб съемки будет уменьшаться пошагово. При освобождении кнопки зума W цифровое зуммирование прекращается. При нажатии на кнопку W сначала будет уменьшаться кратность цифрового, а затем оптического зума. Изменение масштаба прекратится при достижении минимального значения или при освобождении кнопки.

Оптический зум

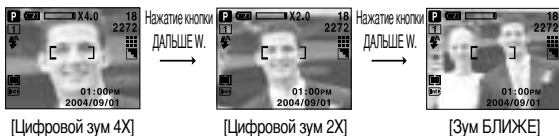
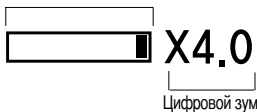

Кнопка зума W/T

ПОДСКАЗКА

- Чтобы использовать функцию цифрового зуммирования, необходимо включить ЖК-дисплей.
- Получение снимков с цифровым зумом занимает несколько большее время. Для данного действия потребуется некоторое время.
- Цифровой зум недоступен во время записи видеоклипа.
- При съемке с цифровым зумом возможно ухудшение качества снимков.
- Если выбран максимальный оптический зум (2,8X), то при каждом нажатии кнопки зума T цифровой зум увеличивается с шагом 0,1.
- Зум невозможно активировать во время записи видеоклипа.
- Во избежание получения нечетких снимков или неполадок в работе фотокамеры не трогайте объектив. Если изображение нечеткое, выключите питание фотокамеры и включите снова, чтобы изменить положение объектива.
- Во избежание неполадок в работе фотокамеры не прикасайтесь к объективу.
- При включенном питании фотокамеры старайтесь не дотрагиваться до движущихся частей объектива, так как в результате могут получиться темные или нечеткие снимки.
- Во избежание повреждения объектива не прикасайтесь к нему во время зуммирования (изменения масштаба съемки).

Кнопка записи звукового комментария ()/ВВЕРХ

- Во время отображения меню нажмите кнопку ВВЕРХ, чтобы сдвинуть курсор субменю вверх.
- Когда на ЖК-дисплее не отображается меню, кнопка ВВЕРХ выполняет функцию кнопки записи звукового комментария(). К записанному снимку вы можете добавить звук, например, свой звуковой комментарий.

- Запись звукового комментария.

1. Сдвиньте переключатель режимов в положение ФОТОСЪЕМКА.
2. Нажмите кнопку ЗВУКОВОЙ КОММЕНТАРИЙ().

Если на ЖК-дисплее появился индикатор записи звукового комментария, настройка закончена.

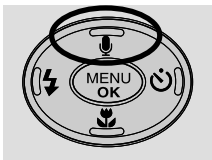

[Подготовка к записи звукового комментария]



[Запись звукового комментария]

Кнопка записи звукового комментария ()/ВВЕРХ

3. Нажмите на кнопку спуска, чтобы сделать снимок. Снимок записывается на карте памяти.
4. Звук будет записываться в течение десяти секунд с момента записи снимка. Во время записи звука нажатие кнопки спуска прекращает запись звукового комментария.

ПОДСКАЗКА

- Для записи звука оптимальное расстояние между вами и фотокамерой (микрофоном) порядка 40 см.

Кнопка Макро ()/ ВНИЗ (наводка на резкость)

- Во время отображения меню нажмите кнопку ВНИЗ, чтобы перейти от главного меню к субменю или сдвинуть курсор субменю вниз.
- Если меню не отображается, с помощью кнопки МАКРО/ВНИЗ можно производить макросъемку (с расстояния 5-80 см).



[Автофокусировка]



[Макро]

- Режимы и диапазон фокусировки (W: дальше, T: ближе)

| Метод фокусировки | Авто | Макро () | |
|----------------------|----------------------|---|---------------|
| Диапазон фокусировки | 80см ~ бесконечность | W : 5 ~ 80см | T : 39 ~ 80см |

ПОДСКАЗКА

- В режиме макросъемки возможна вибрация фотокамеры. В этом случае используйте штатив.
- При съемке с расстояния 30 см (МАКРО-фокусировка) выберите режим Фотовспышка отключена.

Кнопка Макро () / ВНИЗ (наводка на резкость)

- Методы фокусировки (в зависимости от режима съемки)
(O: настраивается, X: не настраивается, ∞: фокусировка на бесконечность)

| Режим | Видео | Авто | Программа | Ночная съемка | Портрет | Пейзаж | Текст | Фейерверк |
|--------|---|---|---|---|---|---|---|---|
| Значок |  |  |  |  |  |  |  |  |
| Авто | O | O | O | O | O | ∞ | X | ∞ |
| Макро | O | O | O | X | X | X | O | X |

Блокировка автофокусировки

- Чтобы произвести наводку на резкость для объекта, расположенного не по центру, воспользуйтесь функцией блокировки фокуса.
- Использование блокировки фокуса
 1. Убедитесь, что объект находится в центре рамки автофокусировки.
 2. Нажмите кнопку спуска до половины хода. Включение зеленого индикатора автофокусировки сигнализирует о том, что наводка на резкость закончена. Чтобы не сделать ненужных снимков, не нажимайте кнопку спуска до упора.
 3. Продолжайте удерживать кнопку спуска нажатой до половины хода и, перемещая фотокамеру, перекомпонуйте кадр, затем нажмите кнопку спуска до упора, чтобы сделать снимок. Если отпустить кнопку спуска, блокировка фокуса будет отменена.

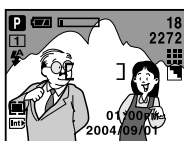

1. Снимаемая сцена

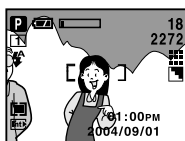

2. Нажмите кнопку спуска до половины хода и наведите резкость на объект

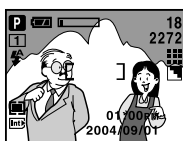

3. Перекомпонуйте кадр и нажмите кнопку спуска до упора

Кнопка ФОТОВСПЫШКА (⚡) / ВЛЕВО

- Во время отображения меню на ЖК-дисплее при нажатии кнопки ВЛЕВО курсор сдвигается к левому значку.
- Когда на ЖК-дисплее не отображается меню, кнопка ВЛЕВО выполняет функцию кнопки ФОТОВСПЫШКА (⚡).



[Выбор режима Автовспышка]

- Выбор режима фотовспышки
 1. Сдвиньте переключатель режимов в положение ФОТОСЪЕМКА.
 2. Нажимайте кнопку Фотовспышка до тех пор, пока на ЖК-дисплее не появится индикатор нужного режима фотовспышки.
 3. На ЖК-дисплее появляется индикатор режима фотовспышки. Выбирайте правильные параметры фотовспышки исходя из условий съемки.

- Зона действия вспышки

Единица измерения : м







| ISO | ЗУМ ДАЛЬШЕ | ЗУМ БЛИЖЕ |
|------|-------------|-------------|
| АВТО | 0.3м ~ 3.0м | 0.3м ~ 2.0м |

ПОДСКАЗКА











- Частое использование фотовспышки приводит к уменьшению срока службы батарей питания.
- В нормальных рабочих условиях время зарядки фотовспышки обычно составляет около 7 секунд. Если батареи питания старые, время зарядки увеличивается.
- Во время непрерывной съемки, записи видеоклипа фотовспышка не работает.
- Производите съемку с учетом зоны действия фотовспышки.
- Если объект сильно отражает свет или расстояние до него слишком мало, качество изображения не гарантируется.
- После срабатывания фотовспышки ЖК-дисплей на время зарядки фотовспышки выключается.

Кнопка ФОТОВСПЫШКА () / ВЛЕВО

● Индикатор режима Фотовспышка

| ЗНАЧОК | Режим фотовспышки | Описание |
|---|---|---|
|  | Автовспышка | Если объект съемки или фон темные, фотовспышка включается автоматически. |
|  | Авто / Устранение эффекта "красные глаза" | Если объект съемки или фон темные, фотовспышка включается автоматически, при этом специальная функция устраняет эффект "красные глаза". |
|  | Заполняющая вспышка | Фотовспышка срабатывает независимо от освещения. Интенсивность излучения фотовспышки изменяется в соответствии с доминирующими условиями съемки. Чем ярче фон или объект съемки, тем слабее излучение фотовспышки. |
|  | Медленная синхронизация | Для достижения правильной экспозиции фотовспышка подсвечивает объект синхронно с медленной скоростью срабатывания затвора. При выборе данной функции рекомендуется использовать штатив. Во время съемки при слабой освещенности на ЖК-дисплее появляется предупреждающий индикатор вибрации фотокамеры (). |
|  | Отключение фотовспышки | Фотовспышка не срабатывает. Выберите данный режим в тех местах, где фотосъемка со вспышкой запрещена. Когда съемка производится при слабом освещении, на ЖК-дисплее появляется индикатор вибрации камеры (). |

● Рабочие режимы фотовспышки (в зависимости от режима съемки)

| |  |  | P |  |  |  | T |  |
|---|---|---|----------|---|---|---|----------|---|
|  | X | X | O | X | O | X | X | X |
|  | X | O | O | X | O | X | X | X |
|  | X | X | O | X | O | X | X | X |
|  | X | X | O | O | X | X | X | X |
|  | O | O | O | O | O | O | O | O |

Кнопка Автоспуск () / Вправо

- Когда на ЖК-дисплее отображается меню, при нажатии кнопки ВПРАВО курсор сдвигается к правому значку меню.
- Когда на ЖК-дисплее не отображается меню, кнопка ВПРАВО выполняет функцию кнопки Автоспуск (). Данная функция используется, когда фотограф хочет сам оказаться в кадре.

● Выбор функции автоспуска.

1. Сдвиньте переключатель режимов в положение Фотосъемка или Видео.
2. Нажимайте кнопку АВТОСПУСК, пока на ЖК-дисплее не появится индикатор нужного режима.
На ЖК-дисплее появляется значок съемки с автоспуском с задержкой в 2 сек или 10 сек. В режиме Видео доступен только автоспуск через 10 сек.

- Автоспуск через 2 сек ()

После нажатия кнопки спуска на пульте ДУ съемка происходит с задержкой в 2 секунд.

- Автоспуск через 10 сек ()

После нажатия кнопки спуска на пульте ДУ съемка происходит с задержкой в 10 секунд.

- Авойной автоспуск ()

один снимок будет сделан приблизительно через 10 сек, а еще через 2 сек второй снимок. При съемке с фотовспышкой, в зависимости от времени ее зарядки, срабатывание автоспуска с задержкой в 2 сек может произойти позже этого времени.

3. При включенном автоспуске после нажатия кнопки спуска снимок будет сделан спустя выбранное время.

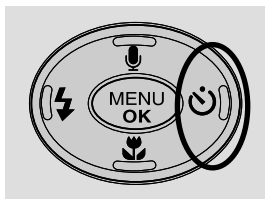

[Выбор автоспуска через 10 сек]

ПОДСКАЗКА

- При съемке с автоспуском индикатор автоспуска работает следующим образом:

Автоспуск через 2 сек : Индикатор автоспуска в течение 2 сек мигает с интервалом в 0,25 сек.

Автоспуск через 10 сек : Индикатор автоспуска в течение первых 7 сек мигает с интервалом в 1 сек, в течение оставшихся 3 сек он мигает с интервалом в 0,25 сек.

- Функция автоспуска будет отменена, если после включения автоспуска сдвинуть переключатель режимов, нажать кнопки питания, автоспуска или спуска.

Кнопка MENU/OK (МЕНЮ/ОК)

■ Кнопка MENU

- При нажатии кнопки МЕНЮ на ЖК-дисплее появляется меню выбранного режима работы фотокамеры. При повторном нажатии кнопки ЖК-дисплей возвращается в первоначальное состояние.
- Меню можно открыть в следующих режимах:
Видео и Фотосъемка. Меню недоступно, если выбран режим ЗАПИСЬ ЗВУКА.



■ Кнопка ОК

- Если меню отображается на ЖК-дисплее, эта кнопка используется для сдвига курсора к субменю или подтверждения данных.

ПОДСКАЗКА

- Меню не отображается на ЖК-дисплее в следующих случаях:
 - При нажатии другой кнопки.
 - При обработке данных сделанного снимка.
(когда мигает индикатор состояния фотокамеры)
 - Когда батареи питания разряжены.
- Если на ЖК-дисплее отображается меню, кнопка спуска не работает и съемка невозможна. Чтобы начать съемку, выключите меню, нажав кнопку MENU.

Кнопка +/-

- С помощью кнопки +/- можно настроить значения баланса белого, светочувствительности, экспокоррекции, выдержки и диафрагмы.

| Главное меню | Субменю | Доступные режимы съемки |
|---------------------------------|---|-------------------------|
| БАЛАНС БЕЛОГО | АВТО, СОЛНЕЧНЫЙ СВЕТ, ОБЛАЧНО, ЗАКАТ, ЛАМПЫ ДНЕВНОГО СВЕТА ХБ, ЛАМПЫ ДНЕВНОГО СВЕТА ТБ, ЛАМПЫ НАКАЛИВАНИЯ, ПОЛЬЗОВАТЕЛЬСКАЯ НАСТРОЙКА | |
| Коррекция экспозиции | -2.0~0.0~+2.0 (с шагом 0,5 EV) | |
| ISO | AUTO, 100, 200, 400 | |
| Диафрагменное число Выдержка | В зависимости от шкалы зума | |

- Баланс белого : управление балансом белого позволяет корректировать цвета так, чтобы они казались естественнее.

● Настройка баланса белого

1. Нажмите кнопку +/-, а затем с помощью кнопок ВВЕРХ/ ВНИЗ выберите значок баланса белого (). На ЖК-дисплее появится полоса меню баланса белого, как показано рядом.
2. С помощью кнопок ВЛЕВО/ ВПРАВО установите нужное значение баланса белого. Установленное вами значение появляется на ЖК-дисплее.

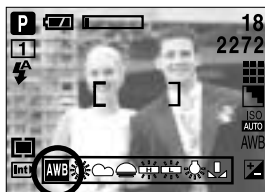

АВТО

AWB : фотокамера автоматически выбирает нужный баланс белого в зависимости от условий освещения.

СОЛНЕЧНЫЙ СВЕТ

: для съемки вне помещения.

ОБЛАЧНО

: для съемки в облачную погоду.

ЗАКАТ

: Для съемки во время заката.

Лампы дневного света ХБ

: съемка при освещении лампами холодного белого света.

Лампы дневного света ТБ

: съемка при освещении лампами теплого белого света.

ЛАМПЫ НАКАЛИВАНИЯ

: для съемки при свете ламп накаливания (обыкновенные осветительные лампы).

ПОЛЬЗОВАТЕЛЬСКАЯ НАСТРОЙКА

: дает возможность настроить баланс белого в зависимости от условий съемки.

Разное освещение может быть причиной изменения цветопередачи на снимках.

3. Снова нажмите кнопку +/- . Произведенная настройка будет сохранена, а режим настройки баланса белого выключится.

Кнопка +/-

● Пользовательская настройка баланса белого

Настройки баланса белого могут незначительно отличаться в зависимости от условий съемки. С помощью пользовательской настройки можно выбрать самый подходящий баланс белого для конкретных условий съемки.

1. Выделите меню пользовательских настроек баланса белого CUSTOM () и нажмите кнопку ОК.
2. Поместите лист белой бумаги перед фотокамерой таким образом, чтобы ЖК-дисплей стал полностью белым, затем нажмите кнопку спуска.
3. Нажмите кнопку ОК, и пользовательская настройка баланса белого будет сохранена.

- Пользовательская настройка баланса белого станет активной при съемке следующего снимка.
- Произведенная настройка баланса белого сохраняется до ее следующего изменения.

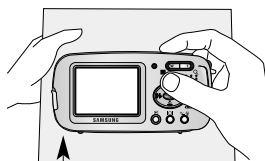
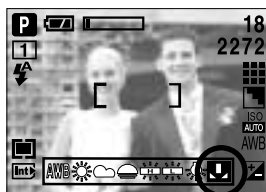

[Лист белой бумаги]

- ISO : во время съемки вы можете выбрать светочувствительность ISO. Светочувствительность фотокамеры выражается в единицах ISO.

● Выбор светочувствительности ISO

1. Нажмите кнопку +/-, а затем с помощью кнопок ВВЕРХ/ ВНИЗ выберите значок ISO (). Появится полоса меню ISO, как показано рядом.

2. С помощью кнопок ВЛЕВО/ ВПРАВО выберите значение светочувствительности.

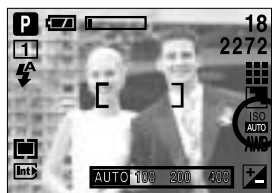

- AUTO : светочувствительность фотокамеры изменяется автоматически с учетом освещенности или яркости объекта съемки.
 - 100, 200, 400 : увеличив светочувствительность, можно уменьшить выдержку при той же самой освещенности. Однако в условиях интенсивного освещения изображение может оказаться передержанным. Чем выше значение ISO, тем выше светочувствительность фотокамеры, и, следовательно, выше ее способность производить съемку в темноте. Однако высокая светочувствительность может стать причиной увеличения уровня шумов изображения, которое при этом становится более зернистым.
3. Если снова нажать кнопку +/-, произведенная настройка будет сохранена, и режим выбора светочувствительности выключится.



Кнопка +/-

- **Коррекция экспозиции** : данная фотокамера автоматически корректирует экспозицию в зависимости от условий освещенности. С помощью кнопки +/- можно выбрать значение экспозиции.

- **Экспокоррекция**

1. Нажмите кнопку +/-, а затем с помощью кнопок ВВЕРХ/ВНИЗ выберите значок экспокоррекции (). Появится полоса настройки экспокоррекции, как показано на рисунке.
2. С помощью кнопок ВЛЕВО/ ВПРАВО установите необходимое значение поправки экспозиции.
3. Снова нажмите кнопку +/- . Произведенная настройка будет сохранена, а режим настройки экспокоррекции выключится. Если вы измените экспозиционное число, внизу ЖК-дисплея появится индикатор экспозиции ().

* Отрицательное значение экспокоррекции уменьшает экспозицию. Обратите внимание, что положительное значение экспокоррекции увеличивает экспозицию, так что изображение на ЖК-дисплее становится светлым, поэтому вам, возможно, не удастся получить хороший снимок.

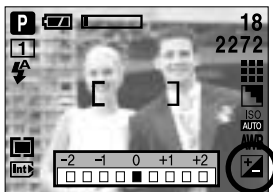

- **Настройка выдержки и диафрагмы**

: данная фотокамера автоматически выбирает значения выдержки и диафрагмы в зависимости от условий съемки, однако в режиме НОЧНАЯ СЪЕМКА можно выбрать выдержку и диафрагму самостоятельно.

- 1) Выбор режима Ночная съемка

1. Сдвиньте переключатель режимов в положение ФОТОСЪЕМКА ().
2. Нажмите кнопку MENU.
3. С помощью кнопок ВЛЕВО/ВПРАВО выберите значок меню [РЕЖИМ].
4. С помощью кнопок Вверх/Вниз выберите меню [СЮЖЕТ] и нажмите кнопку Вправо.
5. С помощью кнопок Вверх/Вниз выберите меню [НОЧЬ].
6. Нажмите кнопку MENU. Меню исчезнет, и фотокамера переключится в режим Ночная съемка.

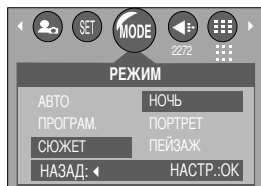

Кнопка +/-

2) Настройка выдержки и диафрагмы

1. Находясь в режиме Ночная съемка, нажмите кнопку +/-.
Появится экран, как показано справа.
2. С помощью кнопок ВЛЕВО/ ВПРАВО выберите значение выдержки. С помощью кнопок ВВЕРХ/ ВНИЗ выберите диафрагменное число.
3. Снова нажмите кнопку +/- . Выбранное значение будет сохранено, и фотокамера переключится в режим Ночная съемка. Чтобы сделать снимок, нажмите кнопку спуска.



Кнопка ЖКД

- Состояние записи можно проверить на ЖК-дисплее. При нажатии кнопки ЖКД в режимах съемки ФОТОСЪЕМКА и ВИДЕО информация на ЖК-дисплее меняется, как показано ниже.

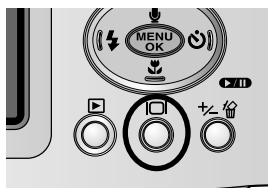

- Если выключить ЖК-дисплей, загорается индикатор состояния фотокамеры.



























Настройка фотокамеры с помощью ЖК-дисплея

- Функции съемки можно настроить с помощью меню на ЖК-дисплее. В любом режиме, кроме режима ЗАПИСЬ ЗВУКА, при нажатии кнопки MENU на ЖК-дисплее появляется меню.

ПОДСКАЗКА

- Меню не отображается на ЖК-дисплее в следующих случаях:
 - При нажатии другой кнопки.
 - Во время обработки данных изображения
 - Когда батареи питания разряжены.
- Если на ЖК-дисплее отображается меню, кнопка спуска не работает и съемка невозможна. Чтобы начать съемку, выключите меню, нажав кнопку MENU.

- В зависимости от выбранного режима доступны следующие функции.
Пункты, отмеченные являются настройками по умолчанию.

| Значок меню | Главное меню | Субменю | Режимы работы фотокамеры | Страница |
|---|--------------|--------------|--|----------|
|  | РЕЖИМ | АВТО |        | Стр. 37 |
| | | ПРОГРАМ. | | |
| | | НОЧЬ | | |
| | | ПОРТРЕТ | | |
| | | ПЕЙЗАЖ | | |
| | | ТЕКСТ | | |
| | | ФЕЙЕРВЕРК | | |
|  | РАЗМЕР | 2272X1704(P) |       | Стр. 38 |
| | | 2048X1536 | | |
| | | 1600X1200(M) | | |
| | | 1024X768 | | |
| | | 640X480(E) | | |
| | | 640X480 | | |
| | | 320X240 |  | |
|  | КАЧЕСТВО | ОТЛИЧНОЕ |        | Стр. 39 |
| | | ХОРОШЕЕ | | |
| | | НОРМА | | |
| | | 15FPS |  | |
| | | 24FPS | | |
|  | ЭКСПОЗАМЕР | МУЛЬТИСЕГМ |  | Стр. 40 |
| | | ТОЧЕЧНЫЙ | | |

Настройка фотокамеры с помощью ЖК-дисплея

| Значок меню | Главное меню | Субменю | | Режимы работы фотокамеры | Страница |
|-------------|--------------|-------------|------------|--------------------------|----------|
| | СЪЕМКА | ЕДИНИЧН | | P | Стр. 40 |
| | | 2,4,8 КАДРА | | | |
| | ЭФФЕКТ | НОРМА | | P T | Стр. 41 |
| | | ЧЕРНО-БЕЛОЕ | | | |
| | | СЕПИЯ | | P | |
| | | RGB | | | |
| | Ф.РАМКА | ВЫКЛ. | | P | Стр. 42 |
| | | 1 ~ 9 | | | |
| | РЕЗКОСТЬ | МЯГКАЯ | | P | Стр. 43 |
| | | НОРМА | | | |
| | | ВЫСОКАЯ | | | |
| | MYSET | ЗАГРУЗ | ОТМЕНИТЬ | P | Стр. 44 |
| | | | MYSET1,2,3 | | |
| | | СОХРАН | MYSET1,2,3 | | |

* Меню могут быть изменены производителем без предварительного уведомления.

Работа с меню

1. Включите фотокамеру и нажмите кнопку MENU. Появится меню всех режимов фотокамеры, кроме меню записи звука ().
2. С помощью кнопок ВЛЕВО/ ВПРАВО можно перейти от одного меню к другому.



3. С помощью кнопок ВВЕРХ/ ВНИЗ можно выбрать субменю.



4. Выберите субменю, и выбранное значение будет сохранено. Нажмите кнопку MENU, и меню исчезнет.

Режим

- Выберите нужный режим фотосъемки.

- АВТО** : используется для обычной съемки.используется для обычной съемки.
- ПРОГРАМ.** : При выборе автоматического режима съемки всегда устанавливаются оптимальные настройки фотокамеры. Вы также можете вручную настроить все функции, кроме диафрагмы и выдержки.
- СЮЖЕТ** : с помощью данного меню можно легко выбрать оптимальные настройки для различных съемочных ситуаций.

[НОЧЬ] - используется для съемки ночью или в темное время суток.

[ПОРТРЕТ] - фотографирование людей.

[ПЕЙЗАЖ] - съемка на фоне зеленого леса или голубого неба.

[ТЕКСТ] - используйте данный режим для съемки текстовых документов.

[ФЕЙЕРВЕРК] - съемка во время фейерверка.

- * В режимах [НОЧЬ], [ФЕЙЕРВЕРК] возможно появление вибрации фотокамеры. Для предотвращения появления вибрации, пользуйтесь при съемке штативом.

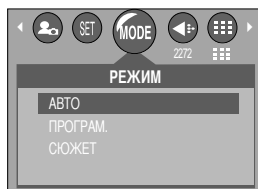

[Режим ФОТОСЪЕМКА]

Размер

■ Выберите нужный размер изображения.

| Режим | Режим ФОТОСЪЕМКА | | | | | Режим ВИДЕО | |
|--------|------------------|-----------|-----------|----------|---------|-------------|---------|
| Значок | 2272 | 2048 | 1600 | 1024 | 640 | 640 | 320 |
| Размер | 2272X1704 | 2048X1536 | 1600X1200 | 1024X768 | 640X480 | 640X480 | 320X240 |



[Режим ФОТОСЪЕМКА]

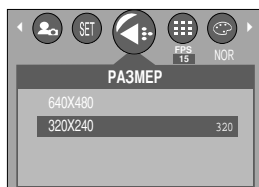

[Режим ВИДЕО]

ПОДСКАЗКА

- Чем выше разрешение, тем меньше снимков можно сделать, так как снимок, сделанный с более высоким разрешением, занимает больше памяти, чем снимок, сделанный с низким разрешением.
- Доступные в режиме АВТО размеры изображения перечислены ниже.
 - P(2272X1704) : для последующей распечатки изображений
 - M(1600X1200) : для переноса изображений на ПК
 - E(640X480) : для отправки изображений по электронной почте

Качество

- Выберите коэффициент сжатия в зависимости от предназначения ваших снимков. Чем выше коэффициент сжатия, тем ниже качество получаемого снимка.

| Режим | Режим ФОТОСЪЕМКА | | | Режим ВИДЕО | |
|---------------|------------------|---------|-------|-------------|-------|
| Значок | | | | 15F | 24F |
| Субменю | ОТЛИЧНОЕ | ХОРОШЕЕ | НОРМА | 15FPS | 24FPS |
| Формат файлов | jpeg | jpeg | jpeg | avi | avi |

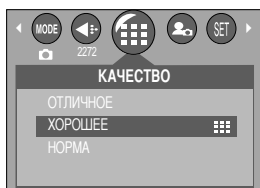

[Режим ПРОГРАММА]



[Режим ВИДЕО]

- При использовании встроенной памяти емкостью 16 Мб можно записать следующее количество изображений. Приведенные цифры являются приблизительными, так как на размер изображения могут влиять, например, характеристики объектива съемки.

| Режим | Режим ФОТОСЪЕМКА | | | | | Режим ВИДЕО | |
|-------------------|------------------|------|------|------|-----|-------------|-----------|
| Качество / Размер | 2272 | 2048 | 1600 | 1024 | 640 | 640 | 320 |
| ОТЛИЧНОЕ | 9 | 10 | 16 | 31 | 65 | - | - |
| ХОРОШЕЕ | 18 | 22 | 33 | 63 | 123 | - | - |
| НОРМА | 30 | 34 | 48 | 94 | 185 | - | - |
| 15FPS | - | - | - | - | - | 35CEK | 1МИН25CEK |
| 24FPS | - | - | - | - | - | 20CEK | 44CEK |

ПОДСКАЗКА

- **ОТЛИЧНОЕ** самое высокое качество, **НОРМА** худшая настройка. Выбирайте настройку в зависимости от предназначения ваших снимков.
- Этот формат файла соответствует стандарту DCF (Design rule for Camera File system - Правило проектирования формата файлов для фотокамер)
- **JPEG**, сокращ. Joint Photographic Experts Group (объединенная группа экспертов по фотографии): JPEG – стандарт сжатия изображения, разработанный объединенной группой экспертов по фотографии. Данный способ чаще всего используется для сжатия фотоизображений и графических файлов, так как при этом достигается эффективное сжатие данных без заметных потерь.

Экспозамер

- Если не удастся подобрать подходящую экспозицию и получить более яркие снимки, попробуйте изменить метод экспозамера.

МУЛЬТИСЕГМ () : Экспозиция вычисляется по среднему значению яркости разных участков изображения. При этом на результат вычисления преимущественно влияет яркость центральной области изображения. Данный режим подходит для обычной съемки.

ТОЧЕЧНЫЙ () : Экспозамер производится только в границах прямоугольной области в центре ЖК-дисплея. Это удобно, если необходимо снять с правильной экспозицией объект в центре кадра вне зависимости от встречного света. Если объект находится вне зоны фокусировки, не используйте точечный метод экспозамера, поскольку экспозиция будет определена неправильно. В этом случае лучше произвести коррекцию экспозиции.

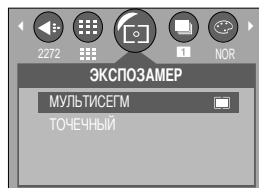

[Режим ПРОГРАММА]

Непрерывная съемка

- Выберите количество снимков в серии для режима непрерывной съемки.

- [ЕДИНИЧН] : съемка только одного кадра
- [2, 4, 8 КАДРОВ] : снимите серию снимков одним нажатием кнопки спуска. Режим непрерывной съемки отключается после съемки первой серии снимков.

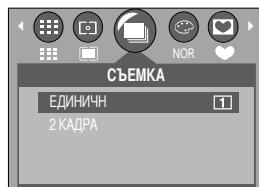

[Режим ПРОГРАММА]

- Максимально доступное количество снимков в серии в зависимости от размера/качества снимка (Ед. измерения: снимок)

| Размер \ Качество | ОТЛИЧНОЕ | ХОРОШЕЕ | НОРМА |
|-------------------|----------|---------|-------|
| 2272X1704 | 2 | 2 | 2 |
| 2048X1536 | 2 | 2 | 2 |
| 1600X1200 | 2 | 2 | 4 |
| 1024X768 | 4 | 8 | 8 |
| 640X480 | 8 | 8 | 8 |

* Высокое разрешение и качество снимка увеличивают время сохранения файла, при этом увеличивается и продолжительность режима ожидания.

* Если выбрано субменю [2, 4, 8 КАДРОВ], фотовспышка будет отключена автоматически.

* Если после выбора количества кадров в серии в режиме непрерывной съемки изменить настройки размера или качества изображения, субменю [СЪЕМКА] автоматически изменится на [ЕДИНИЧН].

Эффект

- С помощью процессора фотокамеры к сделанным снимкам можно добавлять специальные эффекты.



[Режим ПРОГРАММА]



[Режим ВИДЕО]

- НОРМА : изображение без добавления эффектов.
- ЧЕРНО-БЕЛОЕ : делает изображение чернобелым.
- СЕПИЯ : придает снятым изображениям желто-коричневые тона сепии.
- RGB : позволяет пользователю настроить насыщенность цветов в снимаемом изображении: R (красный), G (зеленый) и B (голубой).

● Настройка RGB

1. Выберите субменю [RGB], затем нажмите кнопку ОК. Появится меню с полосами настроек RGB, как показано на рисунке.
2. С помощью кнопок ВВЕРХ/ ВНИЗ/ ВЛЕВО/ ВПРАВО выберите значения RGB.
 - Кнопки Вверх/Вниз: выбор значков R, G и B.
 - Кнопки Влево/Вправо: изменение значений для каждого значка
3. При повторном нажатии кнопки ОК выбранное значение будет сохранено и меню настроек RGB исчезнет.

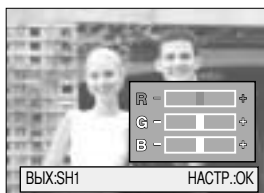

Рамка

■ Для будущего снимка можно выбрать одну из 9 различных рамок.

- При нажатии кнопки спуска до половины хода автоматически происходит наводка на резкость и одновременно появляется выбранная рамка.
- Выбранную рамку можно увидеть в режимах Быстрый просмотр или Воспроизведение.
- Если в меню [Ф.РАМКА] выбрать submenu [ВЫКЛ.] или выключить и снова включить фотокамеру в режиме ПРОГРАММА, произойдет отмена выбора фоторамки.
- Можно выбрать такие рамки:



[Режим ПРОГРАММА]



[Слегка нажмите кнопку спуска]



[РАМКА 1]



[РАМКА 2]

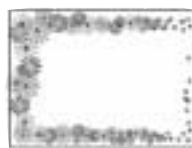

[РАМКА 3]



[РАМКА 4]



[РАМКА 5]



[РАМКА 6]

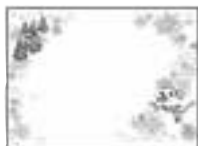

[РАМКА 7]



[РАМКА 8]



[РАМКА 9]

Резкость

- Настройте резкость получаемых при съемке изображений. Эффект изменения резкости невозможно увидеть на ЖК-дисплее до съемки, так как данная функция выполняется только в процессе записи отснятого изображения в память.

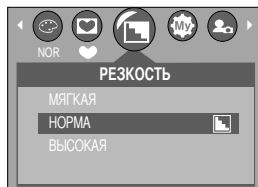

[Режим ПРОГРАММА]

| Субменю | Значок | Описание |
|---------|--------|--|
| МЯГКАЯ | | Края объектов на изображении сглаживаются. Данный эффект подходит для редактирования изображений на ПК. |
| НОРМА | | Края объектов на изображении становятся резкими. Эта настройка удобна для печати. |
| ВЫСОКАЯ | | Края объектов на изображении подчеркнута выражены. Они будут выглядеть резкими, но в записанном изображении могут появиться искажения. |

Сохранение/Загрузка конфигурации фотокамеры (Мои настройки)

■ В режиме Мои настройки можно сохранить часто используемые настройки фотокамеры (СОХРАН), чтобы их использовать позже (ЗАГРУЗ).

● Сохранение конфигурации настроек фотокамеры: доступно в режиме ПРОГРАММА.

1. Нажмите кнопку MENU и с помощью кнопок Влево/Вправо выберите меню [MYSET] (Мои настройки).
2. С помощью кнопок Вверх/Вниз выберите меню [СОХРАН] и нажмите кнопку ВПРАВО.
3. С помощью кнопок Влево/Вправо выберите номер сегмента меню Мои настройки.
4. Нажмите ОК, чтобы сохранить текущие настройки под выбранным номером в меню MySET (Мои настройки).

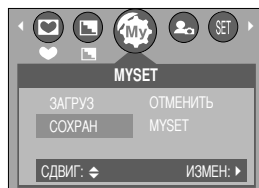

[Режим ПРОГРАММА]

● Загрузка сохраненной конфигурации настроек фотокамеры: доступна в режиме ПРОГРАММА.

1. Нажмите кнопку MENU и с помощью кнопок Влево/Вправо выберите меню [MYSET] (Мои настройки).
2. С помощью кнопок Вверх/Вниз выберите меню [ЗАГРУЗ] и нажмите кнопку ВПРАВО.
3. Для загрузки сохраненных настроек с помощью кнопок Вверх/Вниз выберите номер сегмента меню Мои настройки.
4. Нажмите ОК, чтобы загрузить новую конфигурацию настроек фотокамеры, сохраненную в соответствующем сегменте меню Мои настройки.

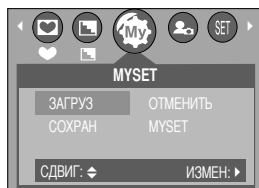

[Режим ПРОГРАММА]

* Текущий номер сегмента меню Мои настройки появится на ЖК-дисплее сверху слева.

* Если в меню [ЗАГРУЗ] выбрать [СОХРАН] или выключить и снова включить фотокамеру, произойдет выход из режима Мои настройки.

Включение режима воспроизведения

- Если карта памяти вставлена в фотокамеру, фотокамера будет работать именно с ней.
- Если карта памяти не вставлена, фотокамера работает только со встроенной памятью.
- После включения фотокамеры кнопкой питания, можно включить режим воспроизведения, нажав кнопку Воспроизведение, а нажав ее еще раз, включить режим съемки.
- Режим ВОСПРОИЗВЕДЕНИЕ можно выбрать с помощью кнопок фотокамеры и ЖК-дисплея.

● Воспроизведение фотоснимка

1. С помощью кнопки воспроизведения выберите режим ВОСПРОИЗВЕДЕНИЕ().



2. На ЖК-дисплее появится последний снимок, хранящийся в памяти.



3. С помощью кнопок ВЛЕВО/ВПРАВО выберите изображение, которое хотите воспроизвести.

- ※ Чтобы включить ускоренный просмотр изображений в режиме воспроизведения, нажмите и удерживайте кнопку Влево или Вправо.





ПОДСКАЗКА

- В режиме воспроизведения нажмите кнопку спуска, чтобы переключиться в режим съемки, который был выбран переключателем режимов.

Включение режима воспроизведения

● Воспроизведение видеоклипа

Шаги 1 - 2 аналогичны описанным в рекомендациях по воспроизведению фотоснимка.

3. С помощью кнопок ВЛЕВО/ВПРАВО выберите видеоклип, который хотите просмотреть. При выборе файла видеоклипа на ЖК-дисплее появляется индикатор видеозаписи ().
4. Для воспроизведения видеоклипа нажмите кнопку воспроизведения ().
 - Чтобы приостановить воспроизведение видеоклипа, снова нажмите кнопку воспроизведения.
 - Если еще раз нажать кнопку воспроизведения, воспроизведение видеоклипа возобновится.
 - Чтобы во время воспроизведения "перемотать" видеоклип назад, нажмите кнопку ВЛЕВО. Чтобы включить "перемотку" вперед, нажмите кнопку ВПРАВО.
 - Чтобы выключить воспроизведение видеоклипа, нажмите кнопку воспроизведения, а затем нажмите кнопку ВЛЕВО или ВПРАВО.

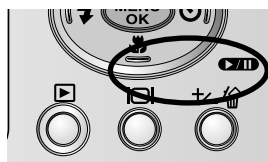

● Воспроизведение звукозаписи

Для воспроизведения звуковых файлов, записанных с помощью фотокамеры, подключите фотокамеру к ПК. (см. стр. 99)

На ПК должны быть установлены звуковая карта и звуковые колонки. Перед подключением фотокамеры к ПК не забудьте установить драйвер фотокамеры.

1. Подсоедините фотокамеру к ПК.
2. Откройте Проводник, а затем папку DICM/100SSCAM на съемном диске.
3. Выберите файл звукозаписи (*.wav).
4. Щелкните правой кнопкой мыши и выберите Сору (Копировать).
5. Выберите папку на ПК, в которую вы хотите записать файл, щелкните по ней правой кнопкой мыши и выберите Paste (Вставить).
6. Щелкните по только что сохраненному файлу. Слева от окна Проводника появится проигрыватель.
7. Щелкните по кнопке Play (Воспроизведение), чтобы воспроизвести файл звукозаписи.

* Способ воспроизведения звуковых комментариев к снимкам аналогичен способу воспроизведения файлов звукозаписи.



[Кнопка Воспроизведение]

Индикатор ЖК-дисплея

■ На ЖК-дисплее отображается информация об условиях съемки

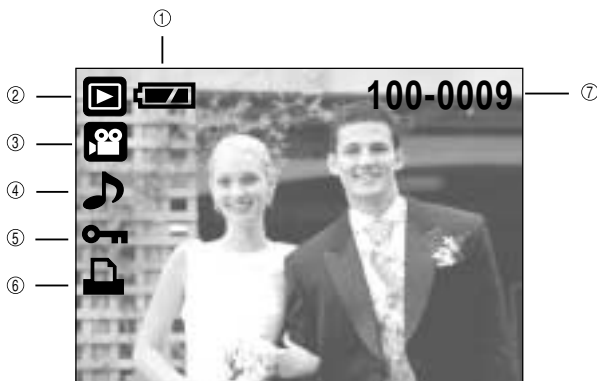

| № | Описание | Значок | Страница |
|---|-------------------------------|----------|----------|
| 1 | Батарея | | Стр. 14 |
| 2 | Режим воспроизведения | | |
| 3 | Тип файла | | |
| 4 | Звукозапись | | Стр. 49 |
| 5 | Индикатор защиты | | Стр. 59 |
| 6 | Индикатор DPOF | | Стр. 60 |
| 7 | Номер записанного изображения | 100-0009 | |

■ Нажав кнопку ЖКД, можно убедиться в том, что:



SIZE : 2272X1704 Размер
 AV : F2.9 Светосила
 TV : 1/18 Выдержка
 FLASH : OFF В зависимости от того,
 используется или нет
 фотовспышка.
 DATE : 2004/09/01 Дата записи

Настройка фотокамеры с помощью кнопок

- Находясь в режиме воспроизведения, можно легко произвести настройку всех его функций с помощью кнопок фотокамеры.

Кнопка Эскиз ()/Увеличение()

- Вы можете просматривать несколько изображений на одном экране, увеличить выбранное изображение, вырезать и сохранить его часть.
- Эскизное представление
 1. Если на дисплее показано изображение в полный экран, нажмите кнопку эскиз.
 2. В режиме эскиз снимок, показанный последним перед включением режима эскиз, становится выделенным.
 3. Нажмите кнопку КУРСОР/ОК, чтобы перейти к нужному изображению.
 4. Чтобы рассмотреть отдельное изображение, нажмите кнопку увеличения .

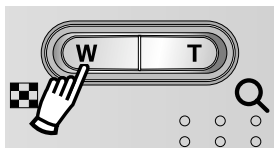

[Показ без масштабирования]

При нажатии кнопки
Эскиз ()
← →
При нажатии кнопки
увеличения ()
→ ←
Выделенное изображение



[Режиме показа эскизов]

- Увеличение изображения
 1. Выберите изображение, которое вы хотите увеличить, и нажмите кнопку увеличения.
 2. Различные участки изображения можно просматривать с помощью кнопки КУРСОР/ОК.
 3. Нажав кнопку Эскиз, можно вернуться к первоначальному полноформатному изображению.
 - Чтобы определить, увеличено изображение на дисплее или нет, проверьте наличие индикатора увеличения внизу слева ЖК-дисплея. (Если изображение не увеличено, индикатор отсутствует). Также можно проверить часть изображения, выбранную для увеличения.
 - Видеоклипы и WAV-файлы увеличить невозможно.
 - При увеличении изображения может показаться, что его качество ухудшилось.

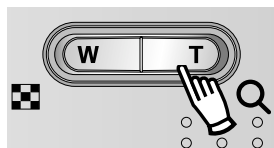

Кнопка Эскиз ()/Увеличение()

- Максимальный коэффициент увеличения и размер изображения.

| | | | | | |
|-------------------------------------|------|------|------|------|------|
| Размер изображения | 2272 | 2048 | 1600 | 1024 | 640 |
| Максимальный коэффициент увеличения | X7.0 | X5.0 | X3.0 | X2.0 | X2.0 |

- Подрезка: можно вырезать нужную часть изображения и сохранить ее в отдельном файле.
 1. Выберите изображение, которое вы хотите увеличить, и нажмите кнопку увеличения.
 2. Различные участки изображения можно просматривать с помощью кнопки КУРСОР/ОК.
 3. Нажмите кнопку MENU, и на ЖК-дисплее появится сообщение, как показано рядом.
 4. С помощью кнопок Вверх/Вниз выберите значения субменю и нажмите кнопку ОК.
ОБРЕЗ : после подрезки изображения сохраняются под тем же именем.
ОТМЕНИТЬ : операция подрезки отменяется.
 - ✱ Функцию обрезки применить невозможно, если для сохранения вырезанного изображения не хватает памяти.

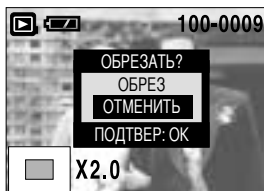

Кнопка записи звукового комментария ()/ВВЕРХ

- Во время отображения меню на ЖК-дисплее при нажатии кнопки ВВЕРХ курсор сдвигается вверх.
- Когда на ЖК-дисплее нет меню, кнопка ВВЕРХ выполняет функцию кнопки записи звука. К записанному снимку можно добавить звуковое сопровождение.

- Добавление звукового комментария к снимку
 1. С помощью кнопок ВЛЕВО/ВПРАВО выделите снимок, к которому хотите добавить звуковое сопровождение.
 2. Нажмите кнопку записи звука (), на дисплее появится индикатор записи звука. Теперь фотокамера готова к записи звука.



Кнопка записи звукового комментария ()/ВВЕРХ

3. Чтобы начать запись, нажмите кнопку спуска, запись звука к снимку будет продолжаться в течение 10 сек. Во время записи звука на дисплее появится окно состояния записи, как показано рядом.



4. Запись можно остановить, нажав кнопку спуска еще раз.

5. После окончания записи звукового комментария на ЖК-дисплее появится значок ().

- Звуковой комментарий к видеоклипу записать невозможно.

- Для записи звука оптимальное расстояние между вами и фотокамерой (микрофоном) порядка 40 см

- Звуковой комментарий сохраняется в файл формата *.wav с тем же именем, что и файл изображения, к которому он относится.

- Если к снимку со звуковым комментарием записать новый звуковой комментарий, то старый звуковой комментарий будет удален.



Кнопка Воспроизведение и Пауза ()/ Вниз

■ В режиме воспроизведения кнопка Воспроизведение и пауза/ Вниз работает следующим образом:

- Если отображается меню.

Нажмите кнопку ВНИЗ, чтобы перейти от главного меню к субменю или сдвинуть курсор субменю вниз.

- Во время воспроизведения видеоклипа

В режиме Стоп : воспроизводится видеоклип.

Во время воспроизведения : временно приостанавливает воспроизведение.

В режиме паузы : возобновляет воспроизведение



[Видеоклип не воспроизводится]

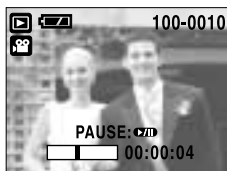

[Идет воспроизведение видеоклипа]



[Воспроизведение видеоклипа временно приостановлено]

Кнопки ВЛЕВО/ВПРАВО/ MENU/ ОК

■ Кнопки ВЛЕВО/ВПРАВО/ MENU/ ОК включают следующее.

- Кнопка ВЛЕВО : если отображается меню, нажмите кнопку ВЛЕВО, чтобы выделить значок меню слева от курсора.
- Кнопка ВПРАВО : если отображается меню, нажмите кнопку ВПРАВО, чтобы выделить значок меню справа от курсора или перейти к вспомогательному меню.
- Кнопка MENU : если нажать кнопку MENU, на ЖК-дисплее появится меню режима воспроизведения. При повторном нажатии кнопки ЖК-дисплей возвращается а первоначальное состояние.
- Кнопка ОК : когда на ЖК-дисплее отображается меню, кнопка ОК используется для подтверждения настроек, выбранных с помощью кнопок КУРСОР/ОК.

Кнопка ЖКД ()

■ На ЖК-дисплее появится информация о съемке.

При нажатии кнопки воспроизведения на ЖК-дисплее появится последнее записанное в памяти изображение.

При нажатии кнопки ЖКД в режиме воспроизведения информация на ЖК-дисплее() меняется как показано ниже. [Изображение и значки] → [Изображение и информация] и информация] → [Только изображение]

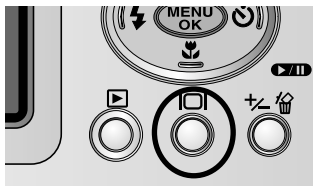

Нажатие кнопки LCD (ЖКД)

Кнопка Удалить()

- Удаляет изображения, хранящиеся на карте памяти.
- Удаление изображений в режиме воспроизведения
 1. С помощью кнопок ВЛЕВО/ ВПРАВО выберите изображение, которое необходимо удалить, и нажмите кнопку УДАЛИТЬ ().
 2. На ЖК-дисплее появится сообщение, как показано рядом.
 3. С помощью кнопок Вверх/Вниз выберите значения субменю и нажмите кнопку ОК.
При выборе [УДАЛИТЬ] : удаляются все выбранные изображения.
При выборе [ОТМЕНИТЬ] : удаление изображений отменяется.

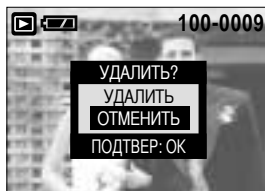
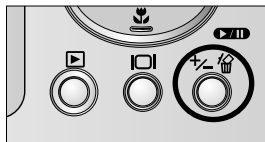

- Удаление изображений в режиме Эскиз.
 1. С помощью кнопок ВВЕРХ, ВНИЗ, ВЛЕВО и ВПРАВО выберите изображение, которое необходимо удалить, а затем нажмите кнопку УДАЛИТЬ.
 2. На ЖК-дисплее появится следующее сообщение.



Нажмите кнопку
УДАЛИТЬ.



3. С помощью кнопок Вверх/Вниз выберите значения субменю и нажмите кнопку ОК.
При выборе [УДАЛИТЬ] : удаляются все выбранные изображения.
При выборе [ОТМЕНИТЬ] : удаление изображений отменяется.

ПОДСКАЗКА

- Перед удалением изображений следует загрузить те из них, которые вы хотите сохранить, на компьютер или установить на них защиту.





Настройка воспроизведения при помощи ЖК-дисплея

- Функции режима ВОСПРОИЗВЕДЕНИЕ можно изменять с помощью ЖК-дисплея. В режиме ВОСПРОИЗВЕДЕНИЕ при нажатии кнопки MENU на ЖК-дисплее отображается меню. В режиме воспроизведения можно произвести настройки следующих меню. Чтобы сделать снимок по окончании настройки меню воспроизведения, нажмите кнопку Воспроизведение.



| Значок меню | Главное меню | Субменю | Вспомогательное меню | Страница |
|-------------|--------------|-------------|----------------------------|---------------------|
| | СЛАЙДШОУ | ИНТЕРВАЛ | 1, 3, 5, 10СЕК | Стр. 56 |
| | | ПОВТОР | ВЫКЛ. / ВКЛ. | |
| | | НАЧАТЬ | | |
| | ВРАЦАТЬ | 90° ПО ЧАС | - | Стр. 57 |
| | | 90° ПРТ ЧАС | - | |
| | | 180 | - | |
| | | ГОРИЗОНТАЛ | - | |
| | | ВЕРТИКАЛ | - | |
| | ИЗМ.РАЗМ | 2048X1536 | - | Стр. 58 |
| | | 1600X1200 | - | |
| | | 1024X768 | - | |
| | | 640X480 | - | |
| | | ЛОГОТИП | - | |
| | ЗАЩИТА | 1 ФОТО | СНЯТЬ / ЗАЩИТИТЬ | Стр. 59 |
| | | ВСЕ ФОТО | СНЯТЬ / ЗАЩИТИТЬ | |
| | УДАЛ. ВСЕ | НЕТ | - | Стр. 60 |
| | | ДА | - | |
| | DPOF | СТАНДАРТ | 1 ФОТО/ ВСЕ ФОТО | Стр. 60 ~Стр. 62 |
| | | ИНДЕКС | НЕТ/ ДА | |
| | | ФОРМАТ | ПО УМОЛЧ. 3X5/4X6/5X7/8X10 | |
| | | ОТМЕНИТЬ | СТАНДАРТ/ИНДЕКС/ФОРМАТ | |
| | КОПИЯ | НЕТ | - | Стр. 63 |
| | | ДА | - | |

Настройка воспроизведения при помощи ЖК-дисплея

- Данное меню доступно, если фотокамера подключена к принтеру, поддерживающему режим PictBridge, с помощью USB-кабеля (кабель для прямого подключения приобретается дополнительно).

| Значок меню | Главное меню | Субменю | Вспомогательное меню | Страница |
|--|-------------------|----------|----------------------|----------|
|  | ИЗОБРАЖ. | 1 ФОТО | - | Стр. 65 |
| | | ВСЕ ФОТО | - | |
|  | ПЕЧАТЬ | СТАНДАРТ | - | Стр. 66 |
| | | ИНДЕКС | - | |
|  | ПЕЧАТЬ DPOF | НЕТ | - | Стр. 66 |
| | | ДА | - | |
|  | АВТО УСТАНОВКА | НЕТ | - | Стр. 67 |
| | | ДА | - | |
|  | ВЫБОРЧН УСТАНОВКА | ФОРМАТ | АВТО | Стр. 67 |
| | | | ОТКРЫТКА | |
| | | | 4X6 | |
| | | | 8X10 | |
| | | | A6 | |
| | | | A4 | |
| | | | B5 | |
| | | РАЗМЕЩЕН | АВТО | |
| | | | ИНДЕКС | |
| | | | Б/ГРАНИЦ | |
| | | | 1 | |
| | | | 2 | |
| | | | 4 | |
| | | | 6 | |
| 8 | | | | |

Настройка воспроизведения при помощи ЖК-дисплея

| Значок меню | Главное меню | Субменю | Вспомогательное меню | Страница |
|---|-------------------|----------|----------------------|----------|
|  | ВЫБОРЧН УСТАНОВКА | ТИП | АВТО | Стр. 67 |
| | | | ОБЫЧНАЯ | |
| | | | ФОТО | |
| | | | FASTRPHO. | |
| | | КАЧЕСТВО | АВТО | |
| | | | ЧЕРНОВИК | |
| | | | НОРМА | |
| | | | ОТЛИЧНОЕ | |
| | | ДАТА | АВТО | |
| | | | ВЫКЛ. | |
| | | | ВКЛ. | |
| | | ИМЯФАЙЛА | АВТО | |
| ВЫКЛ. | | | | |
| ВКЛ. | | | | |
|  | СБРОС | НЕТ | - | Стр. 68 |
| | | ДА | - | |

* Меню могут быть изменены без предварительного уведомления.

Включение слайд-шоу

■ Снимки можно воспроизводить непрерывно с заданным интервалом. Слайд-шоу можно просматривать, подключив фотокамеру к внешнему монитору.

1. Нажмите кнопку воспроизведения, затем кнопку MENU.
2. С помощью кнопок ВЛЕВО/ ВПРАВО выберите значок меню [СЛАЙДШОУ].

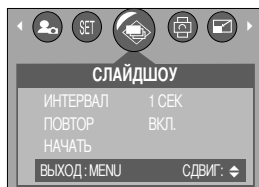

- Интервал воспроизведения: выберите интервал показа слайдов.
 1. С помощью кнопок Вверх/Вниз выберите меню [ИНТЕРВАЛ] и нажмите кнопку Вправо.
 2. С помощью кнопок Вверх/Вниз выберите интервал показа.
 3. Чтобы сохранить конфигурацию, нажмите кнопку ОК.
- Повтор слайд-шоу: выберите, надо ли повторять слайд-шоу после показа всех слайдов или прекратить показ.
 1. С помощью кнопок Вверх/Вниз выберите меню [ПОВТОР] и нажмите кнопку Вправо.
 2. С помощью кнопок Вверх/Вниз выберите нужное submenu.
 - При выборе [ВЫКЛ.] : слайд-шоу прекратится после показа всех слайдов.
 - При выборе [ВКЛ.] : слайд-шоу будет повторяться до его отмены.
 3. Чтобы сохранить конфигурацию, нажмите кнопку ОК.
- Как начать слайд-шоу: включить показ слайд-шоу можно только с помощью меню [НАЧАТЬ].
 1. С помощью кнопок Вверх/Вниз выберите меню [НАЧАТЬ].
 2. Чтобы начать слайд-шоу, нажмите кнопку ОК.
 - Чтобы приостановить слайд-шоу, нажмите кнопку Воспроизведение/Пауза.
 - Нажмите кнопку Пауза (▶||) еще раз, чтобы возобновить слайд-шоу
 - Нажмите кнопку Menu, чтобы остановить слайд-шоу

ПОДСКАЗКА

- Время загрузки зависит от размера изображения и его качества.
- Слайд-шоу начнется с изображения, которое было на ЖК-дисплее.
 - При этом функцию [АВТОВЫК] включить невозможно.
- Во время демонстрации слайд-шоу на дисплее появляется только первый кадр видеослайдов. В случае файла звукозаписи появится значок записи звука.

Поворот изображения

■ Записанное изображение можно повернуть на любой угол.

1. Нажмите кнопку воспроизведения, затем кнопку MENU.
2. С помощью кнопок ВЛЕВО/ ВПРАВО выберите значок меню [ВРАЩАТЬ].
3. С помощью кнопок ВВЕРХ/ВНИЗ выберите нужное submenu.



[90° ПО ЧАС] :
поворот снимка по часовой
стрелке



[90° ПРТ ЧАС] :
поворот снимка против часовой
стрелки

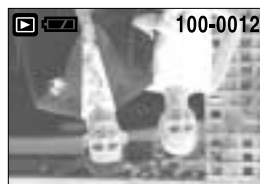

[180] :
поворот снимка на 180 градусов



[ГОРИЗОНТАЛ] :
повернуть изображение по
горизонтالي



[ВЕРТИКАЛ] :
повернуть изображение по
вертикали

4. Нажмите кнопку ОК. Повернутое изображение будет сохранено в файл с новым именем, и меню исчезнет. При просмотре повернутого изображения на ЖК-дисплее слева и справа от него могут появиться пустые полосы.

Изменить размер

- Изменение разрешения (размера) полученных снимков. Чтобы сохранить изображение в качестве заставки, выберите [ЛОГОТИП]. Измененный файл изображения будет записан под новым именем.

1. Нажмите кнопку воспроизведения, затем кнопку MENU.
2. С помощью кнопок ВЛЕВО/ ВПРАВО выберите значок меню [ИЗМ.РАЗМ].
3. С помощью кнопок ВВЕРХ/ВНИЗ выберите необходимое submenu и нажмите кнопку OK.

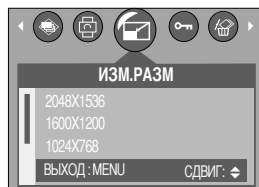

- Изменение размера

| Изменить размер | 2048X 1536 | 1600X 1200 | 1024X 768 | 640X 480 | ЛОГОТИП |
|-----------------|---------------|---------------|--------------|-------------|---------|
| 2272 | ○ | ○ | ○ | ○ | ○ |
| 2048 | X | ○ | ○ | ○ | ○ |
| 1600 | X | X | ○ | ○ | ○ |
| 1024 | X | X | X | ○ | ○ |
| 640 | X | X | X | X | ○ |

ПОДСКАЗКА

- Изображение большого размера можно уменьшить, но не наоборот.
- Можно изменить размер только изображений формата JPEG. При этом ВИДЕО- и WAV-файлы изменить невозможно.
- Можно изменить разрешение только файлов, сжатых в формате JPEG 4:2:2.
- Измененный файл изображения будет записан под новым именем. Изображение, полученное с помощью меню [ЛОГОТИП], записывается не на карту памяти, а во встроенную память.
- Можно записать только одно изображение, полученное с помощью меню [ЛОГОТИП]. Если записать новое изображение, существующая заставка будет удалена
- Если для записи нового файла не хватает места, на ЖК-дисплее появляется сообщение [НЕТ МЕСТА!], и новое изображение записано не будет.

Защита изображений от удаления

- С помощью данной функции можно установить защиту выбранных снимков от случайного удаления (БЛОКИРОВКА). С помощью данной функции можно также разблокировать снимки, которые защищены от удаления (РАЗБЛОКИРОВАНИЕ).

● Защита изображений

1. Нажмите кнопку воспроизведения, затем кнопку MENU.
2. С помощью кнопок ВЛЕВО/ ВПРАВО выберите значок меню [ЗАЩИТА].
3. С помощью кнопок ВВЕРХ / ВНИЗ выберите нужное субменю и нажмите кнопку ОК.

[1 ФОТО] : установка/снятие защиты только для одного снимка, отображаемого на ЖК-дисплее.

[ВСЕ ФОТО] : установка/снятие защиты для всех хранящихся в памяти изображений.

4. С помощью кнопок ВВЕРХ/ВНИЗ выберите нужное вспомогательное меню и нажмите кнопку ОК.

[СНЯТЬ] : отменяет функцию защиты.

[ЗАЩИТИТЬ] : устанавливает функцию ЗАЩИТА.

- Если во время шага 3 выбрать субменю [1 ФОТО], установку или снятие защиты для другого изображения можно сделать, нажимая кнопки ВЛЕВО/ВПРАВО. Если нажать кнопку спуска, меню Защита изображения исчезнет.

- Если во время шага 3 выбрать [ВСЕ ФОТО], меню Защита изображения исчезнет.

- После установки защиты изображения на ЖК-дисплее появляется значок защиты ().

(На незащищенном изображении индикатор защиты показан не будет)

- В режиме БЛОКИР при включении функций [УДАЛИТЬ]/ [УДАЛ. ВСЕ] снимок/снимки невозможно удалить, но МОЖНО форматировать [ФОРМАТИР].

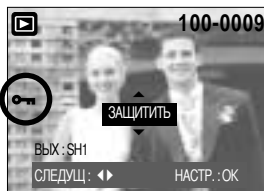
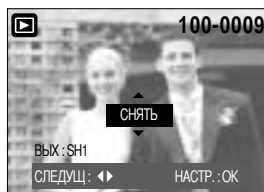

Удаление всех изображений

- Из всех файлов, записанных на карту памяти, можно удалить те файлы из вложенной папки DCIM, которые не защищены от удаления. Следует помнить, что после удаления восстановить изображения, на которых нет защиты от удаления, будет невозможно. Важные для вас снимки перед удалением следует сохранить на диске компьютера. Файл заставки записан во встроенной памяти фотокамеры (то есть не на карте памяти), поэтому он сохранится даже при удалении всех файлов, хранящихся на карте памяти.

● Удаление всех изображений

1. Нажмите кнопку воспроизведения, затем кнопку MENU.
2. С помощью кнопок ВЛЕВО/ ВПРАВО выберите значок меню [УДАЛ. ВСЕ].

3. С помощью кнопок ВВЕРХ/ВНИЗ выберите необходимое субменю и нажмите кнопку ОК.

При выборе [НЕТ] : удаление всех изображений отменяется.

При выборе [ДА] : появляется диалоговое окно подтверждения удаления.

- При выборе [УДАЛИТЬ] : нажмите ОК, и все незащищенные изображения будут удалены.

- При выборе [ОТМЕНИТЬ] : нажмите ОК, и изображения не будут удалены.



DPOF

- DPOF (формат цифровой печати) позволяет записать информацию о печати на карту памяти в папку MISC. Выберите снимки, которые необходимо распечатать, а также количество копий.
- Если для изображения записаны параметры печати DPOF, то на ЖК-дисплее появляется индикатор DPOF. Снимки можно распечатать на принтерах, поддерживающих параметр DPOF, или в соответствующих фотолабораториях, число которых постоянно увеличивается.
- Данная функция недоступна для видеоклипов и файлов звукозаписи.
- Если выбрать данное меню, не вставляя карту памяти, субменю [DPOF] будет недоступно.

DPOF : СТАНДАРТ

- Данная функция позволяет записать для файла изображения информацию о количестве копий для печати.

1. Нажмите кнопку воспроизведения, затем кнопку MENU.
2. С помощью кнопок ВЛЕВО/ ВПРАВО выберите значок меню [DPOF].
3. С помощью кнопок ВВЕРХ/ ВНИЗ выберите меню [СТАНДАРТ] и нажмите кнопку ВПРАВО.
4. С помощью кнопок ВВЕРХ/ВНИЗ выберите [1 ФОТО] или [ВСЕ ФОТО], затем нажмите кнопку ОК. Окно для выбора количества копий.

[1 ФОТО] : выберите количество копий только для текущего снимка.

[ВСЕ ФОТО] : выберите количество копий для каждого снимка (кроме видеоклипов и звукозаписей).

5. С помощью кнопок ВВЕРХ/ВНИЗ выберите количество копий и нажмите кнопку ОК.

- Рядом со снимками, для которых выбрано количество распечатываемых копий, появляется значок DPOF ().



DPOF: Индекс

- Изображения (кроме видеоклипов и звукозаписей) можно распечатать в виде индекса.

1. Нажмите кнопку воспроизведения, затем кнопку MENU.
2. С помощью кнопок ВЛЕВО/ ВПРАВО выберите значок меню [DPOF].
3. С помощью кнопок ВВЕРХ/ ВНИЗ выберите меню [ИНДЕКС] и нажмите кнопку ВПРАВО.
4. С помощью кнопок ВВЕРХ/ВНИЗ выберите нужное субменю.

При выборе [НЕТ] : изображение не будет распечатано в формате индекса.

При выборе [ДА] : изображение будет распечатано в формате индекса.

5. Нажмите кнопку ОК, чтобы подтвердить выбор.
6. Дважды нажмите кнопку MENU, и меню исчезнет.



DPOF : ФОРМАТ

- При печати изображений, хранящихся на карте памяти, можно выбрать формат отпечатка. Меню [ФОРМАТ] доступно только при работе с DPOF 1.1-совместимыми принтерами.

- Настройка формата отпечатка

1. Нажмите кнопку воспроизведения, затем кнопку MENU.
2. С помощью кнопок ВЛЕВО/ ВПРАВО выберите значок меню [DPOF].
3. С помощью кнопок ВВЕРХ/ВНИЗ выберите меню [ФОРМАТ] и нажмите кнопку ВПРАВО.
4. С помощью кнопок ВВЕРХ/ВНИЗ выберите необходимое submenu и нажмите кнопку ОК.

* ФОРМАТ : ПО УМОЛЧ., 3X5, 4X6, 5X7, 8X10

* Формат отпечатка по умолчанию [ПО УМОЛЧ.] определяется изготовителем принтера. Более подробные сведения о настройках по умолчанию вашего принтера приведены в руководстве пользователя принтера.



DPOF : ОТМЕНИТЬ

- Можно отменить настройки [СТАНДАРТ], [ИНДЕКС], а также [ФОРМАТ]. Отмените настройку, чтобы вернуться к настройке по умолчанию.

1. Нажмите кнопку воспроизведения, затем кнопку MENU.
2. С помощью кнопок ВЛЕВО/ ВПРАВО выберите значок меню [DPOF].
3. С помощью кнопок ВВЕРХ/ ВНИЗ выберите меню [ОТМЕНИТЬ] и нажмите кнопку ВПРАВО.
4. С помощью кнопок ВВЕРХ/ВНИЗ выберите нужное submenu.

При выборе [СТАНДАРТ] : отменяется настройка печати отпечатка стандартного формата.

При выборе [ИНДЕКС] : отменяется настройка печати индекса.

При выборе [ФОРМАТ]: отменяется настройка формата отпечатка.

5. Нажмите кнопку ОК, чтобы подтвердить выбор.



КОПИРОВАТЬ НА КАРТУ ПАМЯТИ

■ Позволяет копировать файлы изображений на карту памяти.

● Копирование на карту памяти

1. Нажмите кнопку воспроизведения, затем кнопку MENU.
2. С помощью кнопок ВЛЕВО/ВПРАВО выберите меню [КОПИЯ].
3. С помощью кнопок ВВЕРХ/ВНИЗ выберите необходимое submenu и нажмите кнопку ОК.

- При выборе [НЕТ] : прекращает выполнение функции копирования на карту памяти

- При выборе [ДА] : появляется сообщение [ЖДИТЕ!] и происходит копирование всех

изображений из встроенной памяти на карту памяти. После завершения копирования появляется экран режима воспроизведения.



ПОДСКАЗКА

- Если выбрать данное меню, не вставив карту памяти, то выбрать submenu в меню [КОПИЯ] будет невозможно.
- Если на карте памяти недостаточно места для копирования файлов из встроенной памяти (16 Мб), то при выполнении команды [КОПИЯ] будет скопирована только часть снимков, после чего появится сообщение [НЕТ МЕСТА!]. Затем снова включится режим воспроизведения. Перед тем как вставить в фотокамеру карту памяти, не забудьте удалить с нее ненужные изображения, чтобы освободить дополнительное место.
- Если вы перемещаете на карту изображения, хранящиеся во встроенной памяти, при помощи операции [КОПИЯ], то на карте создается папка 101SSCAM во избежания дублирования имени вложенной папки. Каждый раз при выполнении операции [КОПИЯ] номер папки SSCAM увеличивается. (Например : 100SSCAM, 101SSCAM, 102SSCAM, 103SSCAM...)
Если вы перемещаете на карту изображения, хранящиеся во встроенной памяти, при помощи операции [КОПИЯ], то на карте создается папка 101SSCAM во избежания дублирования имени вложенной папки.

PictBridge

- С помощью USB-кабеля данную фотокамеру можно подключить к принтеру, поддерживающему режим непосредственной печати (приобретается отдельно), и распечатать изображения прямо с фотокамеры. видеоклипы и звукозаписи распечатать невозможно. Ниже приведены настройки меню PictBridge.

| | |
|------------------|---|
| ИЗОБРАЖ. | : выбор снимков для распечатки. |
| настройка печати | : настройка параметров печати(АВТО УСТАНОВКА / ВЫБОРЧН УСТАНОВКА) |
| ПЕЧАТЬ | : печать снимков |
| ПЕЧАТЬ DPOF | : печать DPOF-файлов |
| СБРОС | : инициализация функций PictBridge |

- Как подсоединить фотокамеру к принтеру

1. Чтобы включить фотокамеру, сдвиньте кнопку питания.
2. Выберите любой режим, кроме записи звука, и нажмите кнопку MENU.
3. С помощью кнопок ВЛЕВО/ ВПРАВО выберите значок меню [НАСТРОЙК].
4. С помощью кнопок ВВЕРХ/ ВНИЗ выберите меню [USB] и нажмите кнопку ВПРАВО.
5. С помощью кнопок ВВЕРХ/ ВНИЗ выберите меню [ПРИНТЕР] и нажмите кнопку ОК.
6. Дважды нажмите кнопку MENU, и меню исчезнет.
7. Соедините фотокамеру с принтером с помощью USB-кабеля из комплекта фотокамеры, как показано ниже.
8. Включите принтер.

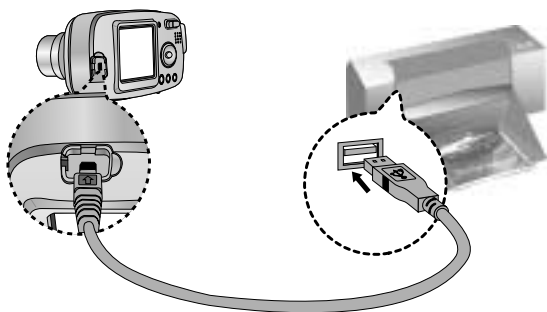
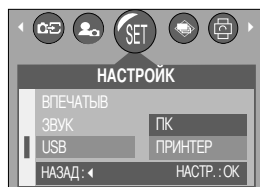

- ※ Если во время шага 5 выбрать [ПК], то при подключении фотокамеры к принтеру включится индикатор состояния фотокамеры (зеленый), сигнализируя о том, что соединение установить не удалось. В этом случае отсоедините USB-кабель и повторите свои действия, начиная с шага 2.

Режим PictBridge: выбор изображения

■ Выбор снимков для распечатки

1. Подсоедините фотокамеру к принтеру. Перед подключением фотокамеры к принтеру в меню USB выберите настройку [ПРИНТЕР] (см. стр. 64).
2. Откроется меню режима [ИЗОБРАЖ.].
3. С помощью кнопок ВВЕРХ/ ВНИЗ выберите необходимый пункт субменю и нажмите кнопку ОК.



При выборе [1 ФОТО] : настройки режима PictBridge будут использованы только для снимка, который в данный момент отображается на дисплее.

При выборе [ВСЕ ФОТО] : настройки режима PictBridge будут использованы для всех снимков, кроме файлов видеоклипов и звукозаписи.

● Выбор количества копий для печати

- После выбора [1 ФОТО] или [ВСЕ ФОТО] появится экран, как показано ниже, с помощью которого можно выбрать количество копий.



[При выборе [1 ФОТО]]



[При выборе [ВСЕ ФОТО]]

- С помощью кнопок Вверх/Вниз выберите количество копий для печати. Макс. 30 копий.
- С помощью кнопок Влево/Вправо выделите другой снимок и выберите для него количество копий для печати.
- После настройки количества копий для печати нажмите ОК, чтобы сохранить выбранные настройки.
- Нажав кнопку спуска, можно вернуться в меню без сохранения настройки количества копий для печати.

PictBridge: печать

■ Распечатка снимков

1. Подсоедините фотокамеру к принтеру. Перед подключением фотокамеры к принтеру в меню USB выберите настройку [ПРИНТЕР] (см. стр. 64).
2. С помощью кнопок ВЛЕВО/ ВПРАВО выберите значок меню [ПЕЧАТЬ].
3. С помощью кнопок ВВЕРХ/ ВНИЗ выберите необходимый пункт субменю и нажмите кнопку ОК.

[СТАНДАРТ] : печать выбранного количества копий снимков, хранящихся на карте памяти. Каждый снимок распечатывается на отдельном листе бумаги.

[ИНДЕКС] : на одном листе бумаги распечатывается несколько изображений.

4. Появится экран, как показано справа, и снимок будет распечатан. Если нет выбранных снимков, появится сообщение [НЕТ СНИМКОВ!]. Чтобы отменить печать, во время печати нажмите кнопку спуска, и появится меню [ИЗОБРАЖ.].

✿ Количество снимков при печати индекса может быть различным, так как оно зависит от принтера.

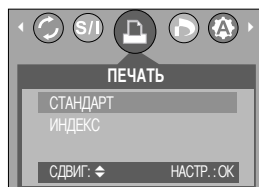

■ ПЕЧАТЬ DPOF: Позволяет непосредственно распечатывать файлы в соответствии с заданными параметрами DPOF.

1. Подсоедините фотокамеру к принтеру. Перед подключением фотокамеры к принтеру в меню [USB] выберите настройку [ПРИНТЕР] (см. стр. 64).
2. С помощью кнопок ВЛЕВО/ ВПРАВО выберите значок меню [ПЕЧАТЬ DPOF].
3. С помощью кнопок ВВЕРХ/ ВНИЗ выберите необходимый пункт субменю и нажмите кнопку ОК.

[НЕТ] : отмена печати.

[ДА] : непосредственная распечатка файла с использованием информации DPOF.

✿ В зависимости от модели принтера и его изготовителя некоторые меню могут быть недоступны. Если принтер не поддерживает DPOF-печать, меню отображается, но будет недоступно для настройки.



Режим PictBridge: настройка печати

■ АВТО УСТАНОВКА

1. Подсоедините фотокамеру к принтеру. Перед подключением фотокамеры к принтеру в меню USB выберите настройку [ПРИНТЕР] (см. стр. 64).
2. С помощью кнопок ВЛЕВО/ ВПРАВО выберите значок меню [АВТО УСТАНОВКА].
3. С помощью кнопок ВВЕРХ/ ВНИЗ выберите необходимый пункт субменю и нажмите кнопку ОК.

[НЕТ] : остаются прежние значения настройки [ВЫБОРЧН УСТАНОВКА].

[ДА] : все значения параметров меню [ВЫБОРЧН УСТАНОВКА] изменяются автоматически.

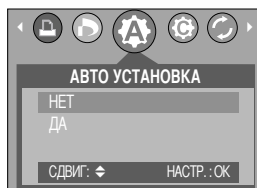

■ ВЫБОРЧН УСТАНОВКА : Перед распечаткой снимков можно сделать настройку следующих меню: Размер бумаги, Формат печати, Тип бумаги, Качество печати, Впечатывание даты, Впечатывание имени файла.

1. Подсоедините фотокамеру к принтеру. Перед подключением фотокамеры к принтеру в меню [USB] выберите настройку [ПРИНТЕР] (см. стр. 64).
2. С помощью кнопок ВЛЕВО/ ВПРАВО выберите значок меню [ВЫБОРЧН НАСТРОЙКА].
3. С помощью кнопок ВВЕРХ/ ВНИЗ выберите необходимый пункт субменю и нажмите кнопку ВПРАВО.
4. С помощью кнопок ВВЕРХ/ ВНИЗ выберите необходимый пункт субменю и нажмите кнопку ОК.

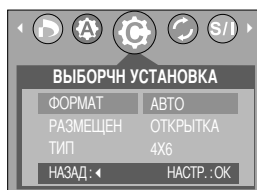

| Меню | Функция | Субменю |
|----------|---|---------------------------------------|
| ФОРМАТ | Размер бумаги для печати | АВТО, ОТКРЫТКА, 4x6, 8x10, А6, А4, В5 |
| РАЗМЕЩЕН | Количество снимков для печати на одном листе бумаги | АВТО, ИНДЕКС, Б/ГРАНИЦ, 1, 2, 4, 6, 8 |
| ТИП | Качество бумаги для печати | АВТО, ОБЫЧНАЯ, ФОТО, FASTPHO. |
| КАЧЕСТВО | Качество снимка для печати | АВТО, ЧЕРНОВИК, НОРМА, ОТЛИЧНОЕ |
| ДАТА | Печатать ли дату | АВТО, ВЫКЛ., ВКЛ. |
| ИМЯФАЙЛА | Печатать ли имя файла | АВТО, ВЫКЛ., ВКЛ. |

- ✿ Некоторые пункты меню могут не поддерживаться принтером в зависимости от его модели и изготовителя.
- ✿ Если значения настроек не будут изменены при автонастройке или настройке вручную, они автоматически останутся прежними.

Режим PictBridge: СБРОС

■ Инициализация конфигурации после сделанных изменений.

1. Подсоедините фотокамеру к принтеру. Перед подключением фотокамеры к принтеру в меню [USB] выберите настройку [ПРИНТЕР] (см. стр. 64).
2. С помощью кнопок ВЛЕВО/ ВПРАВО выберите значок меню [СБРОС].
3. С помощью кнопок ВВЕРХ/ ВНИЗ выберите необходимый пункт субменю и нажмите кнопку ОК.
 - При выборе [НЕТ] : сброса настроек к первоначальным значениям не произойдет.
 - При выборе [ДА] : значения всех настроек печати и изображения вернуться к первоначальным.







✿ Заводские настройки печати могут различаться у разных изготовителей принтеров.

Информация о заводских настройках принтера приводится в руководстве пользователя принтера.

Меню настроек

■ В данном режиме производятся основные настройки. Меню настроек доступно во всех режимах работы фотокамеры, кроме записи звука.

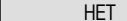
Пункты, отмеченные  являются настройками по умолчанию.

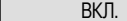
| Значок меню | Главное меню | Субменю | Вспомогательное меню | Страница |
|---|--|--|----------------------|----------|
|  | ФАЙЛ |  СБРОС | | Стр.70 |
| | | СЕРИЯ | | |
| | АВТОВЫК | ВЫКЛ., 1, 3, 5, 7, 10МИН | | Стр.71 |
| | LANGUAGE | ENGLISH | PORTU. | Стр.72 |
| | | 한국어 | 简体中文 | |
| | | FRANÇAIS | 繁體中文 | |
| | | DEUTSCH | DANSK | |
| | | ESPAÑOL | SVENSKA | |
| | | ITALIANO | ไทย | |
| | | РУССКИЙ | MELAYU | |
| | | DUTCH | عربي | |
| | ФОРМАТИР |  НЕТ | | Стр.73 |
| | | ДА | | |
| | ДАТА | 04/09/01 | | Стр.74 |
| | ВРЕМЯ | 13:00 | | Стр.74 |
| | ФОРМ ДАТЫ |  ГГ/ММ/ДД | | Стр.75 |
| | | ММ/ДД/ГГ | | |
| | | ДД/ММ/ГГ | | |
| | ВПЕЧАТЫВ |  ВЫКЛ. | | Стр.75 |
| | | ДАТА | | |
| ДЕНЬ&ЧАС | | | | |
| ЗВУК | ВЫКЛ. | | Стр.76 | |
| |  ВКЛ. | | | |

Меню настроек

| Значок меню | Главное меню | Субменю | Вспомогательное меню | Страница |
|---|--------------|-------------------|----------------------|----------|
|  | USB | ПК | | Стр.76 |
| | | ПРИНТЕР | | |
| | ВИДЕО | NTSC | | Стр.77 |
| | | PAL | | |
| | Б ПРОСМ | ВЫКЛ., 1, 2, 3СЕК | | Стр.78 |
| | СБРОС | НЕТ | | Стр.78 |
| ДА | | | | |

* Меню могут быть изменены производителем без предварительного уведомления.

Имя файла

- Данная функция позволяет выбрать формат имени файлов.
- Как присвоить имена файлам
 1. Выберите любой режим, кроме записи звука, и нажмите кнопку MENU.
 2. С помощью кнопок ВЛЕВО/ ВПРАВО выберите значок меню [НАСТРОЙК].
 3. С помощью кнопок ВВЕРХ/ ВНИЗ выберите меню [ФАЙЛ] и нажмите кнопку ВПРАВО.
 4. С помощью кнопок ВВЕРХ/ВНИЗ выберите необходимое субменю и нажмите кнопку ОК.

[СБРОС] : после сброса, а также удаления всех файлов, форматирования или вставки новой карты памяти отсчет имен файлов начинается с 0001.

[СЕРИЯ] : Новому файлу присваивается имя в числовом формате – на единицу больше, чем у предыдущего файла, даже в тех случаях, когда используется новая карта памяти, сделано форматирование или удалены все изображения.

5. Дважды нажмите кнопку MENU, и меню исчезнет.



Имя файла

ПОДСКАЗКА

- Имя первой созданной папки 100SSCAM, а имя первого записанного файла SA400001.
- Файлам присваиваются последовательные имена: SA400001 → SA400002 → ~ → SA409999.
- Папкам последовательно присваиваются номера 100-999 в следующем порядке: 100SSCAM → ~ → 999SSCAM.
- Формат файлов, записываемых на карту памяти, соответствует формату DCF (Design rule for Camera File system нормативы создания файлов для фотокамер).

Автоматическое выключение

- Данная функция выключает фотокамеру через определенное время для предотвращения разряда батарей питания.

- Настройка автоматического выключения

1. Выберите любой режим, кроме записи звука, и нажмите кнопку MENU.
2. С помощью кнопок ВЛЕВО/ ВПРАВО выберите значок меню [НАСТРОЙК].
3. С помощью кнопок ВВЕРХ/ ВНИЗ выберите меню [АВТОВЫК] и нажмите кнопку ВПРАВО.
4. С помощью кнопок ВВЕРХ/ВНИЗ выберите необходимое субменю и нажмите кнопку ОК.

При выборе [ВЫКЛ]: автоматическое выключение питания работать не будет.

[1, 3, 5, 7, 10 МИН]: после выбранного периода бездействия питание выключается автоматически.

5. Дважды нажмите кнопку MENU, и меню исчезнет.



ПОДСКАЗКА

- Настройка автовыключения сохраняется, даже если вынуть и снова вставить батареи.
- Помните, что функция автоматического отключения питания недоступна, когда фотокамера находится в режиме ПК, слайд-шоу, воспроизведения видеоклипа или подключена с помощью видеокабеля к внешнему устройству.

- Вы можете выбрать язык сообщений на ЖК-дисплее. Выбор языка сохраняется, даже если вынуть и снова вставить батареи.

- Выбор языка

1. Выберите любой режим, кроме записи звука, и нажмите кнопку MENU.
2. С помощью кнопок ВЛЕВО/ ВПРАВО выберите значок меню [НАСТРОЙК].
3. С помощью кнопок ВВЕРХ/ ВНИЗ выберите меню [LANGUAGE] и нажмите кнопку ВПРАВО.
4. С помощью кнопок ВВЕРХ / ВНИЗ выберите нужное субменю и нажмите кнопку ОК.

Субменю выбора языка LANGUAGE

Английский, Корейский, Французский, Немецкий, Испанский, Итальянский, русский, голландский, португальский, китайский (традиционный), китайский (континентальный), датский, шведский, тайский, малайский и арабский.

5. Дважды нажмите кнопку MENU, и меню исчезнет.



Форматирование карты памяти

- Используется для форматирования карты памяти. При форматировании карты памяти будут удалены все файлы, включая защищенные от удаления. Перед форматированием карты памяти скопируйте все важные данные на ПК.
- Если карта памяти не вставлена, будет отформатирована встроенная память.

● Форматирование карты памяти

1. Выберите любой режим, кроме записи звука, и нажмите кнопку MENU.
2. С помощью кнопок ВЛЕВО/ ВПРАВО выберите значок меню [НАСТРОЙК].
3. С помощью кнопок ВВЕРХ/ ВНИЗ выберите меню [ФОРМАТИР] и нажмите кнопку ВПРАВО.
4. С помощью кнопок ВВЕРХ / ВНИЗ выберите нужное субменю и нажмите кнопку ОК.



При выборе [НЕТ] : карта памяти отформатирована не будет.

Дважды нажмите кнопку MENU, и меню больше отображаться не будет.

При выборе [ДА] : С помощью кнопок ВВЕРХ/ВНИЗ выберите меню [ФОРМАТИР] и нажмите кнопку ОК. Появится сообщение [ЖДИТЕ!] и карта памяти будет отформатирована. Если функцию [ФОРМАТИР] включить в режиме воспроизведения, то появится сообщение [НЕТ СНИМКОВ].

ПОДСКАЗКА

- Обязательно отформатируйте карту памяти в следующих случаях.
 - Вставлена новая или неотформатированная карта памяти.
 - На карте памяти имеется файл, который не читается фотокамерой, или файл, записанный на другой фотокамере.
- Форматируйте карту памяти всегда только на данной фотокамере. Если вставить в данную фотокамеру карту памяти, отформатированную на других цифровых фотокамерах, устройствах чтения карт памяти или ПК, появится сообщение [ОШБК КАРТ ПАМ].

Настройка даты

■ Дату, отображаемую на снимках, можно изменить.

● Настройка даты

1. Выберите любой режим, кроме записи звука, и нажмите кнопку MENU.

2. С помощью кнопок ВЛЕВО/ ВПРАВО выберите значок меню [НАСТРОЙК].

3. С помощью кнопок ВВЕРХ/ ВНИЗ выберите меню [ДАТА] и нажмите кнопку ВПРАВО.

4. С помощью кнопок ВВЕРХ, ВНИЗ, ВПРАВО, ВЛЕВО выберите нужное значение параметров субменю и нажмите кнопку ОК.

Кнопка ВПРАВО: выбирает год/месяц/день.

Сдвигает курсор к главному меню [ДАТА] (дата), если курсор находится в начальной позиции настройки даты. Во всех остальных случаях курсор просто сдвигается влево от текущей позиции.

Кнопки ВВЕРХ/ ВНИЗ: изменяют значение выбранного параметра.

5. Дважды нажмите кнопку MENU, и меню исчезнет.



Настройка времени

■ Время, отображаемое на снимках, можно изменить.

● Настройка времени

1. Выберите любой режим, кроме записи звука, и нажмите кнопку MENU.

2. С помощью кнопок ВЛЕВО/ ВПРАВО выберите значок меню [НАСТРОЙК].

3. С помощью кнопок ВВЕРХ/ ВНИЗ выберите меню [ВРЕМЯ] и нажмите кнопку ВПРАВО.

4. С помощью кнопок ВВЕРХ, ВНИЗ, ВПРАВО, ВЛЕВО выберите нужное значение параметров субменю и нажмите кнопку ОК.

Кнопка ВПРАВО: выбирает часы/минуты.

Сдвигает курсор к главному меню [ВРЕМЯ], если курсор находится в начальной позиции настройки времени. Во всех остальных случаях курсор просто сдвигается влево от текущей позиции.

Кнопки ВВЕРХ/ ВНИЗ: изменяют значение выбранного параметра.

5. Дважды нажмите кнопку MENU, и меню исчезнет.



Формат даты

- Формат даты, отображаемой на снимках, можно изменять.
- Настройка формата даты
 1. Выберите любой режим, кроме записи звука, и нажмите кнопку MENU.
 2. С помощью кнопок ВЛЕВО/ ВПРАВО выберите значок меню [НАСТРОЙКИ].
 3. С помощью кнопок ВВЕРХ/ ВНИЗ выберите меню [ФОРМ ДАТЫ] и нажмите кнопку ВПРАВО.
 4. С помощью кнопок ВВЕРХ/ВНИЗ выберите необходимое субменю и нажмите кнопку ОК.
 - Формат даты: [ГГ/ММ/ДД] / [ММ/ДД/ГГ] / [ДД/ММ/ГГ]
 5. Дважды нажмите кнопку MENU, и меню исчезнет.

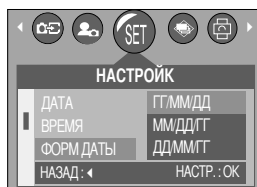

Впечатывание записанной даты

- Данная функция позволяет включить в фотоснимок ДАТУ/ВРЕМЯ.
- Впечатывание даты
 1. Выберите любой режим, кроме записи звука, и нажмите кнопку MENU.
 2. С помощью кнопок ВЛЕВО/ ВПРАВО выберите значок меню [НАСТРОЙКИ].
 3. С помощью кнопок ВВЕРХ/ ВНИЗ выберите меню [ВПЕЧАТЫВ] и нажмите кнопку ВПРАВО.
 4. С помощью кнопок ВВЕРХ/ ВНИЗ выберите вид впечатываемой даты и нажмите кнопку ОК.
 - [ВЫКЛ.] : ДАТА/ВРЕМЯ не будут впечатываться на изображение.
 - [ДАТА] : в файл изображения впечатывается только ДАТА.
 - [ДЕНЬ&ЧАС] : в файл изображения впечатываются ДАТА и ВРЕМЯ.
 5. Дважды нажмите кнопку MENU, и меню исчезнет.



ПОДСКАЗКА

- Дата и время впечатываются в правую нижнюю часть снимка.
- Дата впечатывается в соответствии с настройками, выбранными в меню настроек формата ДАТЫ.
- Формат впечатываемого времени: [Час : Мин : Сек], причем часы представляются в 24-часовом формате.
- Функция впечатывания доступна только для снимков.

Звук

- Если разрешена подача звуковых сигналов, то при включении фотокамеры, при нажатии кнопок или в случае сбоя карты памяти будут слышны различные звуки, сигнализирующие о состоянии фотокамеры.

- Настройка звуковой сигнализации

1. Выберите любой режим, кроме записи звука, и нажмите кнопку MENU.
2. С помощью кнопок ВЛЕВО/ ВПРАВО выберите значок меню [НАСТРОЙК].
3. С помощью кнопок ВВЕРХ/ ВНИЗ выберите меню [ЗВУК] и нажмите кнопку ВПРАВО.
4. С помощью кнопок ВВЕРХ / ВНИЗ выберите нужное субменю и нажмите кнопку ОК.
 - Субменю [ЗВУК]: ВКЛ./ВЫКЛ.
5. Дважды нажмите кнопку MENU, и меню исчезнет.



Подключение внешнего устройства (USB)

- Можно выбрать внешнее устройство, к которому будет подсоединена фотокамера с помощью USB-кабеля.

- Выбор внешнего устройства

1. Выберите любой режим, кроме записи звука, и нажмите кнопку MENU.
2. С помощью кнопок ВЛЕВО/ ВПРАВО выберите значок меню [НАСТРОЙК].
3. С помощью кнопок ВВЕРХ/ ВНИЗ выберите меню [USB] и нажмите кнопку ВПРАВО.
4. С помощью кнопок ВВЕРХ / ВНИЗ выберите нужное субменю и нажмите кнопку ОК.



[ПК] : выберите данный пункт, если хотите подсоединить фотокамеру к ПК. Порядок подключения фотокамеры к ПК описан на стр. 99.

[ПРИНТЕР] : выберите данный пункт, если хотите подсоединить фотокамеру к принтеру. Порядок подключения фотокамеры к принтеру описан на стр. 64.

5. Дважды нажмите кнопку MENU, и меню исчезнет.

Выбор видеосигнала на выходе

- Видеосигнал на выходе фотокамеры может быть как в системе NTSC, так и в системе PAL. Ваш выбор будет зависеть от типа устройства (монитор, телевизор и т.д.), к которому подсоединена фотокамера. Поддерживается только система PAL BDGHI.
- Настройка видеосигнала на выходе
 1. Выберите любой режим, кроме записи звука, и нажмите кнопку MENU.
 2. С помощью кнопок ВЛЕВО/ ВПРАВО выберите значок меню [НАСТРОЙК].
 3. С помощью кнопок ВВЕРХ/ ВНИЗ выберите меню [ВИДЕО] и нажмите кнопку ВПРАВО.
 4. С помощью кнопок ВВЕРХ / ВНИЗ выберите нужное субменю и нажмите кнопку ОК.
 - Субменю [ВИДЕО]: NTSC, PAL
 5. Дважды нажмите кнопку MENU, и меню исчезнет.



- Подключение к внешнему монитору
В режимах записи/воспроизведения можно просматривать записанные снимки или видеоклипы на внешнем мониторе, подключив к нему фотокамеру с помощью видеокабеля. После подключения к внешнему монитору ЖК-дисплей выключается автоматически.

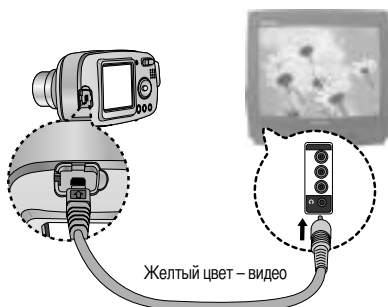

ПОДСКАЗКА

- NTSC : США, Канада, Япония, Южная Корея, Тайвань, Мексика.
- PAL : Австралия, Австрия, Бельгия, Китай, Дания, Финляндия, Германия, Великобритания, Нидерланды, Италия, Кувейт, Малайзия, Новая Зеландия, Сингапур, Испания, Швеция, Швейцария, Таиланд, Норвегия.
- Если в качестве внешнего монитора используется телевизор, его нужно подключать через гнездо AV.
- В изображении на внешнем мониторе заметны помехи, но это не является неисправностью.
- Если снимок отображается не по центру экрана, с помощью регулировок телевизора переместите его в центр.
- Когда фотокамера подключена к внешнему монитору, меню отображается на внешнем мониторе. Команды меню аналогичны командам меню на ЖК-дисплее.
- Если подключить фотокамеру с помощью видеокабеля, например, к телевизору, звуковое сопровождение к фотоснимку или видеоклипу воспроизводиться не будет.

Быстрый просмотр

- Если разрешен Быстрый просмотр, то вы можете просмотреть на ЖК-дисплее только что сделанный снимок в течение времени, выбранного в меню настроек [Б ПРОСМ]. Быстрый просмотр доступен только для снимков.

- Настройка быстрого просмотра

1. Выберите любой режим, кроме записи звука, и нажмите кнопку MENU.
2. С помощью кнопок ВЛЕВО/ ВПРАВО выберите значок меню [НАСТРОЙК].
3. С помощью кнопок ВВЕРХ/ ВНИЗ выберите меню [Б ПРОСМ] и нажмите кнопку ВПРАВО.
4. С помощью кнопок ВВЕРХ / ВНИЗ выберите нужное субменю и нажмите кнопку ОК.

[ВЫКЛ.] : быстрый просмотр запрещен.

[1 ~ 3 СЕК] : отснятое изображение появляется на выбранное вами время.

5. Дважды нажмите кнопку MENU, и меню исчезнет.



Инициализация (сброс всех установок)

- Значения всех настроек меню и функций фотокамеры вернутся к заводским установкам. При этом не будут изменены настройки ДАТЫ/ВРЕМЕНИ, ЯЗЫКА, СИГНАЛА НА ВИДЕОВЫХОДЕ.

- Инициализация фотокамеры

1. Выберите любой режим, кроме записи звука, и нажмите кнопку MENU.
2. С помощью кнопок ВЛЕВО/ ВПРАВО выберите значок меню [НАСТРОЙК].
3. С помощью кнопок ВВЕРХ/ ВНИЗ выберите меню [СБРОС] и нажмите кнопку ВПРАВО.
4. С помощью кнопок ВВЕРХ/ ВНИЗ выберите нужное субменю и нажмите кнопку ОК.

При выборе [НЕТ] : настройки по умолчанию не будут восстановлены.

При выборе [ДА] : будут восстановлены все настройки по умолчанию.

5. Дважды нажмите кнопку MENU, и меню исчезнет.



Настройка даты

- Можно настроить звуковую и графическую заставки. Меню МОИ НАСТРОЙКИ имеется во всех режимах работы фотокамеры, кроме записи звука.
Пункты, отмеченные  являются настройками по умолчанию.

| Значок меню | Главное меню | Субменю | | Страница |
|---|--------------|---------|----------|----------|
|  | ЗАСТАВКА | ВЫКЛ. | ЗАСТ. 1 | Стр.79 |
| | | ЗАСТ. 2 | МОЯ ЗСТВ | |
| | ЗВ.ЗАСТ | ВЫКЛ. | ВКЛ. | Стр.80 |

* Меню могут быть изменены производителем без предварительного уведомления.

Графическая заставка

- Можно выбрать изображение, которое будет появляться на ЖК-дисплее всякий раз при включении фотокамеры.
- Настройка графической заставки
 1. Выберите любой режим, кроме записи звука, и нажмите кнопку MENU.
 2. С помощью кнопок ВЛЕВО/ ВПРАВО выберите значок меню [МОИ УСТ.].
 3. С помощью кнопок ВВЕРХ/ ВНИЗ выберите меню [ЗАСТАВКА] и нажмите кнопку ВПРАВО.
 4. С помощью кнопок ВВЕРХ/ВНИЗ выберите необходимое субменю и нажмите кнопку ОК.
 5. Дважды нажмите кнопку MENU, и меню исчезнет.

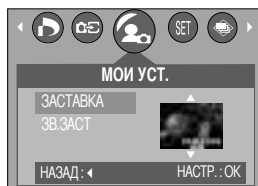

ПОДСКАЗКА

- В качестве графической заставки можно использовать снимок, для которого был выбран размер [ЛОГОТИП] в меню режима воспроизведения [ИЗМ.РАЗМ].
- Графическая заставка не будет удалена даже при удалении всех изображений или после форматирования карты памяти.

Звуковая заставка

■ Можно выбрать звуковую заставку, которая будет звучать всякий раз при включении фотокамеры.

● Настройка звуковой заставки

1. Выберите любой режим, кроме записи звука, и нажмите кнопку MENU.
2. С помощью кнопок ВЛЕВО/ ВПРАВО выберите значок меню [МОИ УСТ.].
3. С помощью кнопок ВВЕРХ/ ВНИЗ выберите меню [ЗВ.ЗАСТ] и нажмите кнопку ВПРАВО.
4. С помощью кнопок ВВЕРХ / ВНИЗ выберите нужное субменю и нажмите кнопку ОК.

При выборе [ВЫКЛ.] : звуковая заставка при включении фотокамеры не воспроизводится.

При выборе [ВКЛ.] : звуковая заставка воспроизводится при каждом включении фотокамеры.

5. Дважды нажмите кнопку MENU, и меню исчезнет.



Важные замечания

Неукоснительно соблюдайте следующие меры предосторожности!

- Данное изделие содержит точные электронные компоненты. Не используйте и не храните его:
 - Там, где происходят быстрые изменения температуры и влажности.
 - Там, где оно будет подвержено воздействию пыли и грязи.
 - Там, где оно будет подвержено воздействию прямого солнечного света или высоких температур (внутри автомобиля в жаркую погоду).
 - Там, где оно может быть подвержено влиянию сильных магнитных полей и вибрации.
 - В местах со взрывоопасными и легковоспламеняющимися материалами.

- Не оставляйте фотокамеру в местах, подверженных воздействию пыли, химических веществ (нафталин, шарики против моли), высокой температуры и влажности. Если вы не собираетесь пользоваться фотокамерой продолжительное время, поместите ее в герметично закрытую коробку с силикагелем.

- Особенно опасен контакт с песком.
 - При пользовании изделием на пляжах, в дюнах или других местах, где много песка, избегайте попадания песка внутрь изделия.
 - В противном случае возможно появление неисправностей или полный выход изделия из строя.

- Очень высокие или очень низкие температуры опасны для фотокамеры.
 - При переносе фотокамеры из холодного места в теплое с высокой влажностью возможно появление конденсата на важных электронных компонентах. В этом случае отключите питание фотокамеры по крайней мере на 1 час до полного испарения влаги. На карте памяти может сконденсироваться влага. В этом случае выключите фотокамеру и извлеките карту памяти. Дождитесь полного испарения влаги.

- Обращайтесь с объективом с осторожностью.
 - Попадание прямого солнечного света в объектив может привести к искажению цветопередачи и повреждению фотоприемника.
 - Следите, чтобы на поверхности линзы объектива не было следов пальцев и грязи.

- Если вы не пользуетесь фотокамерой долгое время, батареи питания могут потерять заряд. При длительном хранении рекомендуем вынимать из фотокамеры батареи и карту памяти.

Важные замечания

- В случае возникновения электронных помех во избежание повреждения карты памяти фотокамера автоматически выключается.
- Уход за фотокамерой
 - Мягкой кистью (приобретается в магазинах фототоваров) очень осторожно очистите объектив и ЖКД. Если объектив остается загрязненным, очистите его специальной бумажной салфеткой для объективов, пропитанной чистящей жидкостью.
 - Мягкой тканью очистите корпус фотокамеры. Исключите попадание на фотокамеру таких растворителей, как бензол, жидкие инсектициды, разбавители и т.п. Они могут повредить корпус фотокамеры и вызвать неполадки в ее работе. Неосторожным обращением можно повредить ЖК-дисплей. Остерегайтесь повреждений и всегда держите фотокамеру в защитном чехле.
- Не пытайтесь разбирать или переделывать данную фотокамеру.
- Иногда статическое электричество может вызвать срабатывание фотовспышки. Это неопасно для фотокамеры и не является дефектом.
- Иногда при передаче изображений из/в фотокамеру возможно прерывание процесса из-за статического разряда. В таком случае, перед возобновлением процесса отсоедините и снова подсоедините USB-кабель.

Предупреждающий индикатор

- На ЖК-дисплее могут появляться предупреждающие сообщения.

ОШБК КАРТ ПАМ !

- Ошибка карты памяти
 - Выключите и снова включите питание фотокамеры.
 - Снова вставьте карту памяти
 - Вставьте и затем отформатируйте карту памяти (стр. 73)

ОШИБК ПАМЯТИ !

- Ошибка встроенной памяти
 - Выключите и снова включите питание фотокамеры.
 - Отформатируйте память, вынув карту памяти(стр. 73).

НЕТ КАРТЫ !

- Не вставлена карта памяти
 - Вставьте карту памяти.
- Фотокамера не может опознать карту памяти
 - Снова вставьте карту памяти
 - Выключите и снова включите питание фотокамеры.

КАРТА ЗАБЛОК !

- Карта памяти защищена от записи
 - Карта памяти SD: сдвиньте переключатель защиты от записи карты памяти вверх.

НЕТ МЕСТА !

- На карте памяти не осталось места для хранения снимков.
 - Вставьте новую карту памяти.
 - Чтобы освободить память, удалите ненужные файлы изображений.

НЕТ СНИМКОВ !

- На карте памяти нет изображений
 - Начинаем съемку.
 - Вставьте карту памяти, на которой записаны изображения.

ОШИБКА ФАЙЛА !

- Ошибка файла
 - Отформатируйте карту памяти
- Ошибка карты памяти
 - Обратитесь в технический центр обслуживания

Предупреждающий индикатор

БАТАРЕЯ ИСТОЩ!

- Потеряна емкость батарей питания.
→ Подключите новые/заряженные батареи.

МАЛО СВЕТА

- Во время съемки при плохом освещении
→ Используйте штатив и делайте съемку в режиме Съемка с фотовспышкой

НАСТРОЙКА USB

- Устройство, выбранное в субменю [USB], не соответствует типу подключенного устройства.
→ Сделайте заново настройку [USB] в меню [НАСТРОЙК].

НЕТ ЧИСЛ

- В меню PictBridge выбрано слишком большое количество копий для печати.
→ При выборе количества копий для печати не превышайте их максимального предела.

Перед тем как обратиться в центр обслуживания

- Проверьте следующее.

Фотокамера не включается.

- Потеряна емкость батарей питания.
→ Подключите новые/заряженные батареи.
- Батареи питания вставлены неправильно (обратная полярность включения).
→ Подключите батареи, соблюдая полярность подключения (+ / -).

Фотокамера сама выключается во время работы

- Потеряна емкость батарей питания.
→ Подключите новые/заряженные батареи.
- Произошло автовыключение фотокамеры.
→ Выключите и снова включите питание фотокамеры.

Батареи питания быстро разряжаются.

- Фотокамера использовалась при низких температурах.
→ Держите фотокамеру в тепле (например, под пальто или курткой) и вынимайте ее только для съемки.

Перед тем как обратиться в центр обслуживания

При нажатии кнопки спуска съемка не производится.

- На карте памяти не осталось места для хранения снимков.
→ Удалите ненужные файлы изображений.
- Карта памяти неотформатирована.
→ Отформатируйте карту памяти (стр. 73)
- Карта памяти неработоспособна.
→ Вставьте новую карту памяти.
- Карта памяти защищена от записи.
→ См. рекомендации для сообщения об ошибке [КАРТА ЗАБЛОК!] на стр. 83.
- Отсутствует электропитание фотокамеры
→ Включите питание фотокамеры.
- Потеряна емкость батарей питания.
→ Подключите новые/заряженные батареи.
- Батареи питания вставлены неправильно (обратная полярность включения).
→ Подключите батареи, соблюдая полярность подключения (+ / -).

Фотокамера внезапно перестает работать.

- Произошел сбой оборудования.
→ Извлеките и заново вставьте в фотокамеру батареи питания, затем включите фотокамеру.

Снимки нерезкие.

- Снимок был сделан с расстояния 0,8 м до объекта без выбора соответствующего режима макросъемки.
→ Если снимаемый объект находится на расстоянии ближе чем 0,8 м, выберите режим съемки МАКРО.
- Съемка вне зоны действия фотовспышки.
→ Фотографируйте объекты в пределах зоны действия фотовспышки.
- На линзах объектива пятна или частицы грязи.
→ Протрите линзу объектива.

Фотовспышка не срабатывает.

- Был выбран режим Фотовспышка отключена.
→ Отмените режим Фотовспышка отключена.
- В данном режиме фотовспышка недоступна
→ См. инструкции по работе с фотовспышкой, стр. 27

Отображаются неправильные время и дата.

- Дата и время были установлены неправильно, или фотокамера была переключена в режим установок по умолчанию.
→ Заново установите правильные время и дату.

Перед тем как обратиться в центр обслуживания

Невозможно воспроизвести изображение

- Неверное имя файла (нарушен формат DCF).
→ Не изменяйте имя файла изображения.

Цвета полученного изображения отличаются от оригинала

- Баланс белого установлен неправильно.
→ Правильно выберите баланс белого.

Снимки получаются очень светлыми.

- Произошла переэкспозиция снимка.
→ Отмените коррекцию экспозиции

На внешнем мониторе нет изображения.

- Внешний монитор подключен к камере неправильно.
→ Проверьте соединительные кабели.
- На карте памяти имеются испорченные файлы.
→ Вставьте карту памяти с "правильными" файлами.

В Проводнике ПК отсутствует значок съемного диска

- Неправильно подключен кабель.
→ Проверьте подключение
- Фотокамера выключена.
→ Включите фотокамеру.
- Установлена операционная система, иная чем Windows 98, 98SE, 2000, ME, XP/ Mac OS 9.0 ~10.2.
Или ПК не поддерживает USB.
→ Установите ОС Windows 98, 98SE, 2000, ME, XP/ Mac OS 9.0 ~ 10.2 на компьютер с поддержкой интерфейса USB
- Драйвер фотокамеры не установлен.
→ Установите драйвер [USB Storage Driver].

Технические характеристики

| | | |
|-------------------|--------------------------------------|---|
| Фотоприемник | Тип | ПЗС матрица 2,5" |
| | Рабочее разрешение | Прибл. 4,0 млн пикселей |
| | Полное разрешение | Прибл. 4,2 млн пикселей |
| Объектив | Фокусное расстояние | Объектив SHD $f = 6,2 \sim 17,4$ мм (в эквиваленте 35-мм пленки: 37~104 мм) |
| | Диафрагменное число | F 2,9 ~ F4,8 |
| | Цифровой зум | Фотосъемка: 1,0X ~ 4,0X Воспроизведение: 1,0X ~ 7,0X (в зависимости от размера изображения) |
| ЖК-дисплей | | 2,0" цветной ЖК-дисплей на тонкопленочных транзисторах (TFT LCD) |
| Фокусировка | Тип | Автофокусировка TTL (через объектив) |
| | Диапазон | Обычная: 80 см ~ бесконечность Макро: 5~80 см (зум дальше), 39~80 см (зум ближе) |
| Затвор | Тип | Электронно-механический затвор |
| | Выдержка | 2 ~ 1/1,000 сек (8 ~ 1/1,000 сек в режиме Ночная съемка) |
| Экспозиция | Управление | Программная автоэкспозиция (АЭ) Методы замера: многосегментный, точечный |
| | Коррекция | ± 2 EV (с шагом 0,5 EV) |
| | Эквивалент светочувствительности ISO | Авто, 100, 200, 400 |
| Фотовспышка | Режимы | Авто, Авто и Устранение эффекта «красные глаза», Заполняющая вспышка, Медленная синхронизация, Фотовспышка отключена |
| | Диапазон | Дальше: 0,3 ~ 3,0 м, Ближе: 0,3 ~ 2,0 м |
| | Время зарядки | Прибл. 5~7 сек |
| Резкость | | Мягко, норма, четко |
| Эффекты | | Обычная съемка, Ч-Б, Сепия, RGB |
| Баланс белого | | Авто, Солнечный свет, Облачно, Закат, Лампы дневного света ХБ, Лампы дневного света ТБ, Лампы накаливания, Пользовательская настройка |
| Типов рамок | | 9 типов рамок |
| Запись звука | | Запись звука (до 1 часа) Звуковой комментарий к снимку (до 10 сек) |
| Впечатывание даты | | Дата и время, Дата, Выкл. (по выбору) |
| Съемка | Фотосъемка | Режимы: Авто, Программный, Сюжет Сюжет: Ночная съемка, Портрет, Пейзаж, Текст, Фейерверк Съемка: Покадровая, Непрерывная |
| | Видеоклип | Со звукозаписью (время записи зависит от объема памяти) Размер : 640x480, 320x240 (30 кадр./сек, 15 кадр./сек) |
| Автоспуск | | через 10 сек, через 2 сек, два кадра подряд (10 сек /2 сек) |
| Хранение данных | Носитель | Встроенная память: Флэш-память 16 Мб |
| | | Внешняя память (дополнительно) : Карта памяти SD / MMC (до 512 МВ гарантировано) |

Технические характеристики

| | | |
|-----------------------------|---|---|
| Хранение данных | Форматы файлов | Фотоснимки: JPEG (DCF), EXIF 2.2, DPOF 1.1, PictBridge 1.0 Видеоклипы: AVI (MJPEG) Файлы звукозаписи: WAV |
| | Размеры изображения | 2272 : 2272X1704 пикс., 2048 : 2048X1536 пикс., 1600 : 1600X1200 пикс., 1024 : 1024X768 пикс., 640 : 640X480 пикс. |
| | Вместимость (для 16 Мб встроенной памяти) | 2272 : Очень высокое качество (9) Высокое (18) Нормальное (30) 2048 : Очень высокое качество (10) Высокое (22) Нормальное (34) 1600 : Очень высокое качество (16) Высокое (33) Нормальное (48) 1024 : Очень высокое качество (31) Высокое (63) Нормальное (94) 640 : Очень высокое качество (65) Высокое (123) Нормальное (185) * Эти цифры соответствуют емкости встроенной памяти. * Данные значения получены путем измерения по стандартам Samsung и могут меняться в зависимости от условий съемки и настроек фотокамеры. |
| Воспроизведение изображения | Тип | Едиичное изображения / Эскизы / Слайд-шоу / Видеоклип |
| | Редактирование | Поворот, Подрезка, Изменение размера |
| Интерфейс | | Цифровой выход: USB 1.1 Видеосигнал: NTSC, PAL (по выбору) |
| Источники питания | | Основные батареи: щелочные, литиевые, никель-марганцевые типа AA (2 шт.) / CR-V3 (1 шт.) Аккумуляторные батареи: никель-металлогидридные, никель-кадмиевые типа AA (2 шт.) / блок питания I-Pack (SBP-1303) – 1 шт. * Тип батарей из комплекта поставки в разных регионах может быть другим. |
| Габариты (Ш x В x Г) | | 109 x 56,5 x 34 мм |
| Вес | | Прибл. 140 г (без батарей и карты памяти) |
| Рабочая температура | | 0 ~ 40°C |
| Рабочая влажность | | 5 ~ 85% |
| Программное обеспечение | Драйвер фотокамеры | Драйвер устройства хранения информации (Windows98/98SE/2000/ME/XP) |
| | Прикладное ПО | Arcsoft PhotoImpression, Digimax Viewer, Digimax Reader |

* Технические характеристики могут быть изменены без предварительного уведомления.

* Все товарные знаки являются собственностью их владельцев.

Замечания по установке программного обеспечения

Не забудьте перед началом работы внимательно прочитать данное руководство

- Прилагаемое программное обеспечение содержит драйвер фотокамеры и прикладное ПО обработки графики для Windows.
- Никакая часть данного программного обеспечения или Руководства пользователя не может быть воспроизведена ни при каких условиях.
- Лицензия на программное обеспечение предоставляется только для работы с фотокамерой.
- В редчайшем случае обнаружения заводского дефекта мы отремонтируем или заменим вашу фотокамеру. Однако мы не несем никакой юридической ответственности за повреждения или неполадки, возникшие из-за неправильной эксплуатации.
- Гарантия Samsung не распространяется на работу фотокамеры с "самосборными" ПК или ПК, не имеющими гарантии производителя.
- Перед чтением данного Руководства вам следует получить основные знания о ПК и ОС (операционных системах).

Системные требования

| Для Windows | Для Macintosh |
|---|---|
| ПК с процессором производительнее, чем MMX Pentium 233MHz (XP: Pentium II 300MHz) | Компьютер Power Mac G3 или мощнее |
| Windows 98/98SE/2000/ME/XP | Mac OS 9.0 ~ 10.2 |
| ОЗУ минимум 32 Мб (XP: 128 Мб) 140 Мб свободного места на жестком диске | ОЗУ минимум 64 Мб 110 Мб свободного места на жестком диске |
| USB-порт | USB-порт |
| Дисковод CD-ROM | Дисковод CD-ROM |
| Монитор с 16-битовой глубиной цвета и разрешением экрана 800 x 600 пикселей(рекомендуется 24-битовая глубина цвета) | QuickTime 6.01 или более поздняя версия (для Видеосъемки) |

Об установке программного обеспечения

После установки в привод CD-ROM компакт-диска из поставки фотокамеры автоматически появляется следующее окно.



Перед подключением фотокамеры к ПК следует установить ее драйвер.

※ Рисунки (изображения), помещенные в данном руководстве, относятся к модели Digimax A400.

- Драйвер фотокамеры: позволяет переносить изображения из фотокамеры в PC и наоборот. В качестве драйвера фотокамеры используется драйвер USB Storage Driver. Можно использовать фотокамеру в качестве устройства чтения USB-карт памяти. После установки драйвера и подключения фотокамеры к ПК в Проводнике [Windows Explorer] или папке Мой Компьютер [My computer] появится значок Съёмного диска [Removeable Disk]. USB Storage Driver предоставляется только для Windows. Драйвер USB для MAC не входит в программное обеспечение на установочном компакт-диске. Но фотокамера может работать с операционной системой MAC OS 9,0~10,2
- Digimax Viewer данная программа предназначена для просмотра записанных изображений. Можно просматривать записанные в памяти изображения непосредственно на мониторе ПК. С помощью Digimax Viewer можно копировать, переносить, удалять изображения, а также увеличивать/уменьшать их размер.
- Photo Impression : редактор изображений. Вы можете редактировать и сохранять изображения, загруженные с фотокамеры. Данное программное обеспечение совместимо только с операционной системой Windows.
- Digimax Reader: программа распознавания текста С помощью данной программы можно преобразовать файл изображения, снятый в режиме ТЕКСТ, в текстовый файл. Данное программное обеспечение совместимо только с ОС Windows.

ПОДСКАЗКА

- Перед установкой драйвера проверьте соответствие вашего компьютера его системным требованиям (стр.89)
- В зависимости от компьютера следует подождать 5 ~ 10 секунд перед тем, как запустится программа автоматической установки. Если окно не отображается, запустите [Windows Explorer] и в корневом каталоге диска CD-ROM выберите значок файла [Samsung.exe].

Установка прикладной программы

Чтобы использовать фотокамеру с ПК, сначала установите прикладную программу. После установки драйвера снимки, записанные на фотокамере, можно загрузить на ПК и затем редактировать в программе обработки графики.

ПОДСКАЗКА

- Перед установкой прикладного ПО закройте все работающие программы.
- Перед установкой прикладной программы отсоедините USB-кабель.

Посетите вебсайт Samsung в Интернете.

<http://www.samsungcamera.com>: версия на английском языке

<http://www.samsungcamera.co.kr>: версия на корейском языке

1. В окне автозапуска щелкните по пункту [Install] (Установить). Произойдет автоматическая установка драйвера фотокамеры.

[Щелчок!] →



2. Установка драйвера фотокамеры завершена. Щелкните [Finish].

[Щелчок!] →



Установка прикладной программы

3. Появится окно, в котором можно выбрать прикладную программу. Выберите прикладную программу и щелкните по кнопке [Install] (Установка). Более подробная информация о прикладном программном обеспечении приведена на странице 90.

[Щелчок!]



ПОДСКАЗКА

- Если во время шага 3 выбрать [Exit], установка прикладной программы будет прекращена.

4. Установите драйвер Digimax Viewer. Щелкните [Next >].

[Щелчок!]

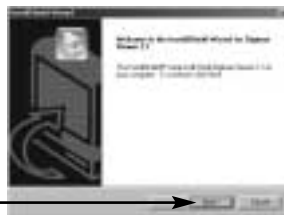

ПОДСКАЗКА

- Если во время шага 4 выбрать [Cancel], откроется окно установки Photo Impression.

5. Появится окно с лицензионным соглашением. Если вы с ним согласны, щелкните [Yes], чтобы продолжить установку. Если не согласны, щелкните [No], и установка программы будет прервана.

[Щелчок!]

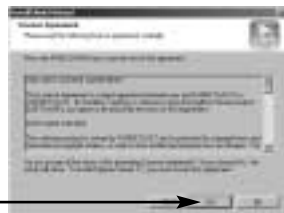

6. Откроется окно выбора папки назначения. Щелкните [Next >]. Чтобы скопировать файлы в другую папку, щелкните [Browse ..] и выберите ее.

[Щелчок!]



Установка прикладной программы

7. Откроется окно выбора папки для размещения значков программы. Щелкните [Next >]. Если вы хотите поместить значки программы в другую папку, выберите ее и затем щелкните [Next >].

[Щелчок!]



8. Установка Digimax Viewer успешно завершена. Чтобы установить PhotoImpression, щелкните по кнопке [Finish]. Перезагрузки системы не произойдет, даже если выбрать [Yes, I want to restart the computer now].

* В зависимости от конфигурации системы окно, показанное на рис. 8, может не появиться.

[Щелчок!]

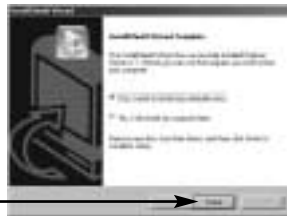

9. Откроется окно установки Photo Impression, как показано на рисунке рядом. Щелкните [OK].

[Щелчок!]

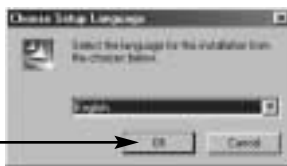

ПОДСКАЗКА

- Если во время шага 9 выбрать [Cancel], откроется окно установки программы Digimax Reader.

10. Откроется окно приветствия Welcome. Щелкните [Next >].

[Щелчок!]



Установка прикладной программы

11. Появится окно с лицензионным соглашением. Если вы с ним согласны, щелкните [Yes], чтобы продолжить установку. Если не согласны, щелкните [No], и установка программы будет прервана.

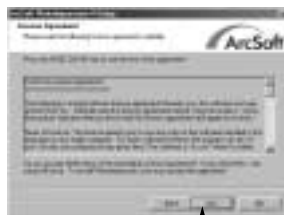

[Щелчок!]

12. Откроется окно выбора папки назначения. Щелкните [Next >]. Чтобы скопировать файлы в другую папку, щелкните [Browse...] и выберите ее.



[Щелчок!]

13. Откроется окно выбора типа установки [Select Components]. Щелкните [Next>].



[Щелчок!]

14. Откроется окно выбора папки для размещения значков программы. Щелкните [Next >]. Если вы хотите поместить значки программы в другую папку, выберите ее и затем щелкните [Next >].



[Щелчок!]

Установка прикладной программы

15. Установка PhotoImpression успешно завершена.

Щелкните [Finish], чтобы начать установку программы Digimax Reader.

* Перегрузки системы не произойдет, даже если выбрать [Yes, I want to restart the computer now].

* В зависимости от конфигурации системы окно, показанное на рис. 15, может не появиться.

[Щелчок]



16. Откроется окно установки программы Digimax Reader, как показано рядом.

Щелкните кнопку [INSTALL].

- Щелкните кнопку [MANUAL], и появятся краткие инструкции по работе с программой Digimax Reader.

- Щелкните кнопку [EXIT], установка программы Digimax reader будет прекращена и появится запрос на перезагрузку.

[Щелчок]



17. Откроется следующее окно. Щелкните кнопку [Next >].

[Щелчок]



Установка прикладной программы

18. Появится окно с лицензионным соглашением. Если вы с ним согласны, щелкните [Yes], чтобы продолжить установку. Если не согласны, щелкните [No], и установка программы будет прервана.

[Щелчок!]



19. Откроется окно выбора папки назначения. Щелкните [Next >]. Чтобы скопировать файлы в другую папку, щелкните [Browse] и выберите ее.

[Щелчок!]



20. Установка закончена. Чтобы принять сделанные изменения, перезагрузите компьютер. Выберите [Yes, I want to restart my computer now] и щелкните [OK].

[Щелчок!]

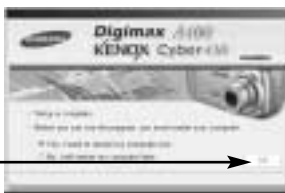

- * В зависимости от системных требований окно, показанное во время шага 20, может не появиться. Щелкните [Finish], чтобы перезагрузить компьютер.

[Щелчок!]



Установка прикладной программы

21. После перезагрузки компьютера подсоедините ПК к фотокамере с помощью USB-кабеля.

22. Включите питание фотокамеры. Запустится Мастер установки нового оборудования [Found New Hardware Wizard], и компьютер подключится к фотокамере.

* Если у вас уже была установлена программа для просмотра изображений или на вашем компьютере установлена ОС Windows XP, то запустится программа для просмотра изображений. Если запустится программа для просмотра изображений, то установка драйвера фотокамеры прошла успешно.



23. Если вы видите значок [Съемный диск] в папке [Мой компьютер], то установка драйвера фотокамеры прошла успешно. Теперь можно загружать файлы изображений с фотокамеры на ПК с помощью USB-кабеля.



Установка прикладной программы

ПОДСКАЗКА

- Если вы установили драйвер фотокамеры, окно [Found New Hardware Wizard], возможно, не откроется.
- Если на ПК установлена ОС Windows 98 или 98 SE, откроется диалоговое окно Мастера установки нового оборудования, а также может появиться окно с просьбой выбрать файл драйвера. В этом случае укажите " USB Driver " на компакт-диске из комплекта поставки.
- Перед подключением фотокамеры к ПК следует установить ее драйвер.
- После установки драйвера фотокамеры следует перезагрузить ПК.
- Если вы подключите фотокамеру к ПК до установки драйвера фотокамеры, появится окно [Found New Hardware Wizard]. В этом случае в окне [Found New Hardware Wizard] нажмите кнопку отмены и отсоедините фотокамеру от ПК. Установите драйвер фотокамеры и снова подсоедините фотокамеру к ПК.
- Если компьютер после установки не находит драйвер фотокамеры, сделайте следующее.
 1. Удалите драйвер фотокамеры (стр.102) и переустановите его.
 2. Чтобы найти возможное решение проблемы, обратитесь к разделу часто задаваемых вопросов (FAQ).(стр.110)
 3. Если контроллер шины USB вашего компьютера выполнен на чипе компании VIA, необходимо загрузить патч-файл с вебсайта Samsung Camera (<http://www.samsungcamera.com>)

Включение режима ПК

- Если подсоединить USB-кабель к USB-порту ПК, а затем включить электропитание, фотокамера автоматически перейдет в режим подключения к компьютеру.
- В данном режиме записанные снимки можно загрузить на ПК через USB-кабель.
- В режиме ПК ЖК-дисплей всегда выключен.
- Во время передачи файлов через USB-соединение мигает индикатор автофокусировки.

■ Подключение фотокамеры к компьютеру PC

1. Включите компьютер.
2. Включите питание фотокамеры.
3. Выберите любой режим, кроме записи звука, и нажмите кнопку MENU.
4. С помощью кнопок ВЛЕВО/ ВПРАВО выберите значок меню [НАСТРОЙК].
5. С помощью кнопок ВВЕРХ/ ВНИЗ выберите меню [USB] и нажмите кнопку ВПРАВО.
6. С помощью кнопок ВВЕРХ/ ВНИЗ выберите пункт [ПК] и нажмите кнопку ОК.
7. Дважды нажмите кнопку MENU, и меню исчезнет.
8. Подключите фотокамеру к компьютеру с помощью USB-кабеля.
 - Подсоедините USB-кабель коротким концом к разъему USB фотокамеры.
 - Подсоедините USB-кабель длинным концом к USB-порту ПК
 - Оба штекера должны прочно держаться в своих разъемах.

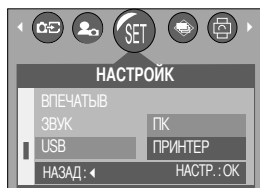

- ✱ Если во время шага 6 вы выбрали [ПРИНТЕР], то после подсоединения фотокамеры к принтеру на ЖК-дисплее появляется сообщение [СОЕДИНЯЮСЬ...], сигнализирующее о том, что нет подключения. В этом случае отсоедините USB-кабель и повторите свои действия, начиная с шага 3.

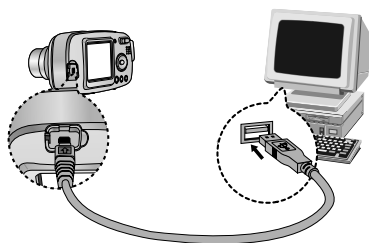

- Отключение фотокамеры и ПК : См. стр. 104 (См. след. страницу.)

ПОДСКАЗКА

- Прежде чем работать в режиме ПК, необходимо установить драйвер фотокамеры.
- Для подключения фотокамеры к компьютеру необходимо использовать USB-кабель из комплекта поставки, в противном случае компьютер не сможет распознать фотокамеру.

Включение режима ПК

■ Загрузка записанных снимков

Загрузите снимки, сделанные фотокамерой, на жесткий диск ПК, чтобы распечатать их или обработать в графическом редакторе.

1. Подключите фотокамеру к компьютеру с помощью USB-кабеля.

2. Откройте папку [My computer] (Мой компьютер) на рабочем столе и дважды щелкните по [Removable Disk → DCIM → 100SSCAM].

В окне появятся файлы изображений.



3. Выберите изображение и щелкните по нему правой кнопкой мыши.



4. Появится всплывающее меню.

Щелкните по меню [Cut] или [Copy]

- [Cut] : вырезает выделенный файл.

- [Copy] : копирует файлы.



5. Щелкните по папке, в которую хотите вставить файл.

Включение режима ПК

6. Сделайте щелчок правой кнопкой мыши, появится контекстное меню. Щелкните в нем по пункту [Paste] (Вставить).



7. Файл с изображением будет загружен из фотокамеры в ПК.



- При помощи [Digimax Viewer] можно просматривать хранящиеся в памяти изображения непосредственно на мониторе ПК, а также копировать или перемещать файлы изображений.

Удаление USB-драйвера для Windows 98SE

■ Чтобы удалить USB-драйвер, проделайте следующее.

1. Найдите [Start → Settings] и сделайте двойной щелчок по [Control Panel].



2. В окне Панели управления щелкните по значку Установка и удаление программ [Add/Remove programs].

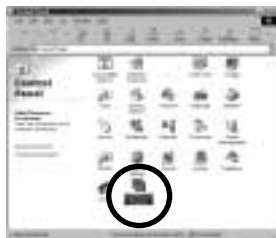

3. Откроется окно добавления/удаления программ [Add/Remove programs Properties]. Щелкните [Digimax A400] и щелкните по кнопке [Add/Remove].

[Щелчок!]

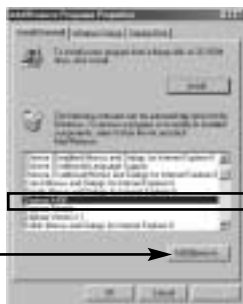

4. Удаление драйвера завершено. Щелкните по кнопке [Finish] и окно исчезнет.



[Щелчок!]

Съемный диск

- Чтобы использовать фотокамеру в качестве съемного диска, установите драйвер USB (стр. 91).
 1. Перед включением питания фотокамеры подсоедините фотокамеру к ПК с помощью USB-кабеля.
 2. Щелкните по значку [Removable Disk] в окне [My computer] или [Windows Explorer].
 3. Файлы изображений, записанные на съемный диск (DCIM → 100SSCAM), можно переносить на ПК.

ПОДСКАЗКА

Важные сведения о работе со съемным диском

- Индикатор съемного диска [Removable Disk] не будет виден, если выключено питание фотокамеры или отключен USB-кабель.
- Для просмотра снимков советуем скопировать их на ПК. Открывание файлов непосредственно со съемного диска может быть прервано из-за внезапного отключения.
- При загрузке изображений с ПК в фотокамеру убедитесь, что имена загружаемых файлов не совпадают с именами файлов, записанных на карте памяти карта.
- Если попытаться записать файл со снимками, которые были сделаны не данной фотокамерой, то в режиме ВОСПРОИЗВЕДЕНИЕ на ЖК-дисплее появится сообщение [ОШИБКА ФАЙЛА!] а в режиме ЭСКИЗ ничего отображаться не будет.
- Во время передачи (копирования или удаления) файлов между ПК и фотокамерой светится индикатор состояния фотокамеры. Не отсоединяйте USB-кабель, пока не перестанет мигать индикатор. Чтобы отключить USB-кабель в Windows 2000/ME/XP, щелкните по значку [Отключение или извлечение аппаратного устройства] на панели инструментов.



Отключение съемного диска

■ Windows 98SE

1. Проверьте, происходит ли передача файлов между ПК и фотокамерой. Если мигает индикатор состояния фотокамеры, дождитесь, пока он будет светиться постоянно.
2. Отсоедините USB-кабель.

■ Windows 2000/ ME/ XP

(В зависимости от версии ОС Windows приведенные рисунки могут не совпадать с реальным изображением на экране.)

1. Проверьте, происходит ли передача файлов между ПК и фотокамерой. Если мигает индикатор состояния фотокамеры, дождитесь, пока он будет светиться постоянно.
2. Сделайте двойной щелчок по значку [Unplug or Eject Hardware] на панели инструментов.



[Двойной щелчок]

3. Появится окно [Unplug or Eject Hardware]. Выберите устройство [USB Mass Storage Device] и щелкните по кнопке [Stop].



[Щелчок!]

4. Появится окно [Stop a Hardware device]. Выберите устройство [USB Mass Storage Device] и щелкните по кнопке [OK].

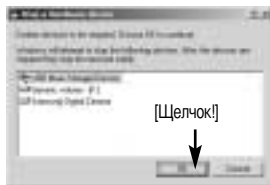

[Щелчок!]

5. Появится окно [Safe to Remove Hardware]. Щелкните по кнопке [OK].



[Щелчок!]

Отключение съемного диска

6. Появится окно [Unplug or Eject Hardware].
Щелкните по кнопке [Close] и съемный диск будет отключен.



[Щелчок]

7. Отсоедините USB-кабель.

Установка драйвера USB на компьютере Macintosh

1. Драйвера USB для MAC нет на компакт-диске с программным обеспечением, поскольку ОС MAC OS поддерживает драйвер фотокамеры.
2. Проверьте версию ОС MAC OS. Ее можно проверить во время запуска системы. Данная фотокамера совместима с MAC OS 9,0 ~ 10,2.
3. Подсоедините фотокамеру к компьютеру Macintosh и включите питание фотокамеры.
4. После подключения фотокамеры к компьютеру Macintosh на рабочем столе появляется новый значок.

Использование драйвера USB для MAC

1. Дважды щелкните по новому значку на рабочем столе, и появится папка, хранящаяся в памяти.
2. Выделите файл снимка, скопируйте или переместите его на диск компьютера MAC.

ВНИМАНИЕ

- Для Mac OS 10,0 или более поздней версии: сначала закончите передачу файлов из компьютера в фотокамеру, а затем отключите съемный диск с помощью команды Extract.

Digimax Viewer 2.1

■ Данное программное обеспечение совместимо только с операционной системой Windows.

1. Чтобы открыть Digimax Viewer, щелкните [Start → Programs → Samsung Digimax Viewer 2.1 → Digimax Viewer 2.1] (Пуск → Программы → Samsung Digimax Viewer 2,1 → Digimax Viewer 2,1), и откроется окно Digimax Viewer 2,1.



2. Если выбрана опция [Auto Launch] (автозапуск), программа автоматически запустится и обнаружит фотокамеру.



3. Программа Digimax Viewer 2,1 легка в использовании, поскольку имеет рабочее меню FILE (ФАЙЛ) и панель инструментов. Также можно воспользоваться всплывающими меню. Выберите изображение и щелкните по нему правой кнопкой мыши.

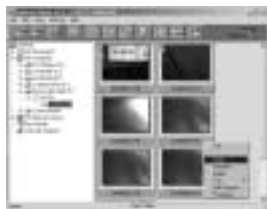

Функции Digimax Viewer перечислены ниже.

- Основные функции : Copy, Move, Delete, Rename, changing file type, Resize, Property.
- Дополнительные функции : Print, Slide show, Export, Sending e-mail, On-line print, Web album etc.

ПОДСКАЗКА

- Перед удалением изображений следует загрузить те из них, которые вы хотите сохранить, на компьютер или установить на них защиту.
- Дополнительная информация находится в меню [Help] (Помощь) Digimax Viewer 2,1.

Работа с Photo Impression

С помощью программы Photo Impression можно отредактировать или сохранить фотоснимки, загруженные из фотокамеры. Данное программное обеспечение работает только в ОС Windows.

Чтобы запустить программу щелкните [Start → Programs → ArcSoft PhotoImpression → Photo Impression] (Пуск → Программы → ArcSoft PhotoImpression → Photo Impression). Откроется следующее окно.

[Help Button] (кнопка Справка)





[Command Button] (кнопка Команды)



[Tool Bar] (панель инструментов)











Photo Impression можно использовать для выполнения следующих задач.

■ Кнопка Команды

| Кнопка | Описание |
|---|--|
|  | Импортирует снимок из альбома, исходной папки или фотокамеры/сканера, а также делает "снимок" текущего экрана монитора. |
|  | Выбирает следующие операции: вырезать, изменить размер, редактировать изображение, вставить текст, улучшить изображение, вставить эффект или слой. |
|  | Вставляет рамку, границы, календарь, поздравительные открытки, шаблон или позволяет взаимодействовать с другим ПО. |
|  | Сохраняет отредактированный снимок, отправляет его по электронной почте или использует в качестве фона. |
|  | Формирует отредактированный снимок согласно вашим предпочтениям. |

Работа с Photo Impression

■ Панель инструментов

| Кнопка | Описание | Кнопка | Описание |
|---|--|---|--------------------|
|  | Изменение размера слоя |  | Поворот слоя |
|  | Зеркальное отражение слоя по горизонтали |  | Поворот всех слоев |
|  | Отмена |  | Вернуть |
|  | Копировать |  | Вставить |
|  | Удалить слой |  | Закреть снимок |

ПОДСКАЗКА

- Подробные сведения о работе с программой Photo Impression приведены в файле справки.

Digimax Reader

- Digimax Reader – программа распознавания текста. С ее помощью можно преобразовать файл изображения, снятый в режиме ТЕКСТ, в текстовый файл.
Данное программное обеспечение совместимо только с операционной системой Windows.
- Чтобы запустить программу, найдите [ПУСК → ПРОГРАММЫ → Digimax Reader]. Появится следующий экран.

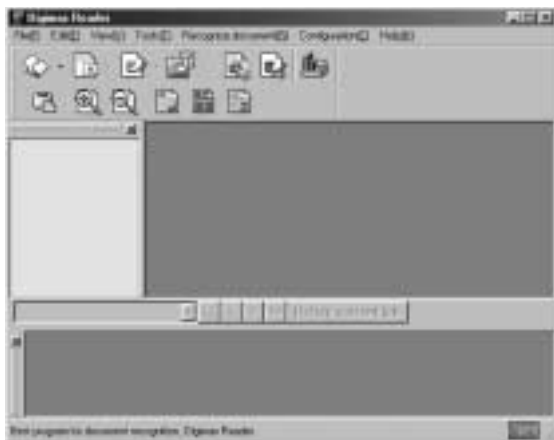

Digimax Reader

■ Как работать с программой Digimax Reader

1. Соедините фотокамеру и ПК с помощью USB-кабеля, затем загрузите на компьютер изображения, хранящиеся в фотокамере.

* Подробные сведения о соединении фотокамеры и ПК и загрузке изображений на компьютер представлены на стр. 99~101.

2. Запустите программу Digimax Reader.

3. Щелкните значок Открыть (), как показано рядом.

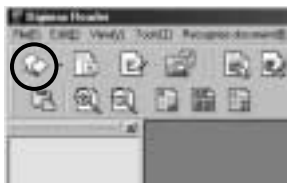

4. Выберите изображение, которое необходимо преобразовать в текстовый файл.

* Можно открыть только изображения, отснятые фотокамерой SAMSUNG.

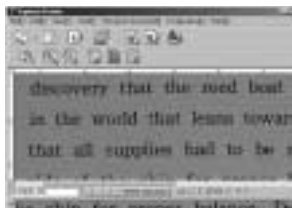

5. Чтобы, отсканировать изображение, щелкните значок Фрагмент для распознавания ().



6. Выбранный фрагмент изображения станет выделенным, как показано рядом.

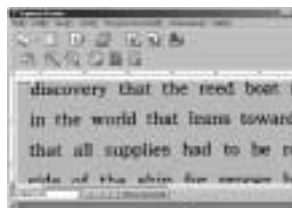

7. Щелкните значок Распознать (), и выбранный во время шага 6 фрагмент изображения будет преобразован в текст.

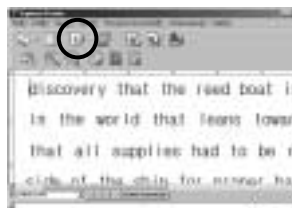

Digimax Reader

8. Чтобы сохранить выбранный фрагмент в текстовом виде, щелкните значок Сохранить (). Откроется окно, как показано рядом.



9. Выберите тип сохраняемого файла.

Можно выбрать следующие типы файлов: *.TXT, *.HWP, *.DOC, *.RTF

ПОДСКАЗКА

- Чтобы получить изображение, которое можно будет преобразовать в текст, проделайте следующее:
 - Установите фотокамеру на расстоянии 20 см от объекта съемки.
 - Убедитесь, что фотокамера точно наведена на объект съемки.
 - Чтобы получить изображение хорошего качества, избегайте вибрации фотокамеры.
- Дополнительная информация содержится в меню справки [Help] программы Digimax Reader.

Вопросы и ответы

- Если соединение USB работает неправильно, убедитесь в следующем.

[Вопрос 1] Питание фотокамеры выключено.

→ Включите питание фотокамеры.

[Вопрос 2] Драйвер USB установлен неправильно.

→ Правильно установите USB драйвер фотокамеры. См. стр. 91

[Вопрос 3] USB-кабель не подсоединен или используется кабель не той спецификации.

→ Используйте USB-кабель требуемой спецификации.

Вопросы и ответы

[Вопрос 4] Фотокамера не опознается вашим ПК. Время от времени в менеджере устройств фотокамера появляется как [Unknown Devices].

- Правильно установите драйвер фотокамеры. Выключите фотокамеру и отсоедините кабель USB. Снова подсоедините кабель и включите фотокамеру.

[Вопрос 5] Неожиданная ошибка во время передачи файла.

- Выключите питание фотокамеры и включите снова. Заново начните передачу файла.

[Вопрос 6] Как узнать, что мой компьютер поддерживает интерфейс USB?

- Проверьте наличие USB-порта на компьютере или на корпусе клавиатуры.
- Проверьте версию операционной системы. Интерфейс USB доступен в Windows 98, 98SE, 2000, ME, XP.

- В окне Device Manager (Устройства) проверьте [Universal Serial Bus controllers]. Чтобы проверить [Universal Serial Bus controllers], сделайте следующее.

Win 98/ME :найдите [Start → Settings → Control Panel → System → Device Manager → Universal Serial Bus controllers].

Win 2000 :найдите [Start → Settings → Control Panel → System → Hardware → Device Manager → Universal Serial Bus controllers].

Win XP :найдите [Start → Control Panel → System → Hardware → Device Manager → Universal Serial Bus controllers].

Под записью [Universal Serial Bus controllers] вы должны увидеть USB Host Controller (хост-контроллер) и USB Root Hub (корневой концентратор USB).

Кроме того, щелкните дважды по USB Universal Host Controller (Универсальные контроллеры шины USB) и USB Root Hub (Корневой разветвитель для USB), чтобы увидеть сообщение "This device is working properly" (Устройство работает нормально). Если появится сообщение о том, что устройство "работает неправильно", щелкните вкладку "Driver" (Драйвер) и затем [Update Driver] (Обновить драйвер) или [Reinstall Driver] (Переустановить драйвер).

- При выполнении вышеперечисленных условий компьютер должен поддерживать интерфейс USB.

[Вопрос 7] Если используется концентратор USB.

- При подключении фотокамеры к ПК через концентратор USB могут возникнуть проблемы, если ПК и концентратор несовместимы. По мере возможности подключайте фотокамеру к ПК напрямую.

[Вопрос 8] Подключены ли к ПК дополнительно другие USB-кабели?

- Фотокамера может работать неправильно, если ее подключить к ПК, когда к нему уже подключен другой USB-кабель. В таком случае отсоедините другой USB-кабель и подсоединяйте фотокамеру только при помощи одного кабеля.

Вопросы и ответы

[вариант 9]

Когда я открываю Диспетчер устройств, щелкнув Start → (Settings) → Control Panel → (Performance and Maintenance) → System → (Hardware) → Device Manager (Пуск → Настройка → Панель управления → Производительность и обслуживание) → Система → (Устройства) → Диспетчер устройств, я вижу в нем записи [Unknown Devices (Неизвестные устройства)] или [Other Devices (Другие устройства)] рядом с желтым вопросительным знаком (?) или устройства с восклицательным знаком (!) рядом с ними.

- Щелкните правой кнопкой по записи с вопросительным знаком (?) или восклицательным знаком (!) и выберите Remove (Удалить). Перезагрузите ПК и снова подсоедините к нему фотокамеру. Для ПК с установленной ОС Windows 98 также удалите драйвер, перезагрузите компьютер и затем переустановите драйвер фотокамеры.
- Дважды щелкните по записи с вопросительным (?) или восклицательным (!) знаком, щелкните по вкладке "Driver" (Драйвер) и затем щелкните [Update Driver] (Обновить драйвер) или [Reinstall Driver] (Переустановить драйвер). Если появится сообщение с просьбой указать местонахождение соответствующего драйвера, укажите "USB Driver" на компакт-диске из комплекта поставки.

■ Если видеоклип не воспроизводится, проверьте следующее.

✱ Если установлен неподходящий кодек, видеоклип может не воспроизводиться на данном компьютере.

1. Проверьте, установлен ли JPEG-декодер из комплекта фотокамеры.

→ Если не был установлен драйвер фотокамеры, установите программу JPEGCODE, которая находится на компакт-диске с ПО. Иначе видеоклип может не воспроизводиться на данном ПК.

[Установка JPEG-декодера]

- 1) Вставьте компакт-диск из комплекта поставки фотокамеры.
- 2) Запустите Проводник и выберите привод компакт-диска.
- 3) Откройте папку JPEG_Decoder и сделайте двойной щелчок по файлу a Setup.exe, установленными на ПК.

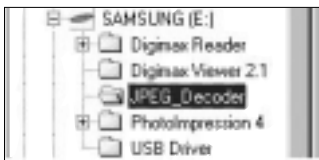

Вопросы и ответы

2. Проблемы совместимости с кодеками, установленными на ПК.

→ Если после установки JPEG-декодера видеоклип не воспроизводится, сделайте следующее.

1) При воспроизведении воспроизводится только звук без изображения

Несовместимость с Mogen MJPEG Decoder. Удалите Mogen MJPEG Decoder в следующем порядке:

Кликните [Start → Run] и откроется окно. Наберите "regsvr32 /u m3jpgdec.ax" и нажмите Enter

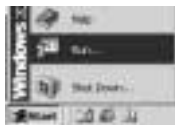

2) При воспроизведении клипа синий и красный цвета поменялись местами, или клип не открывается.

Это - несовместимость ffdshow Codec или K-lite Codec Pack

① Запретите программу ffdshow Выполните

[Start → Programs → ffdshow → Disable ffdshow].



② Удалите K-Lite Codec Pack или назначьте универсальный проигрыватель (Windows Media Player) программой для воспроизведения AVI-файлов по умолчанию.

Найдите [Start → Control Panel → Add/ Remove Programs → K-Lite Codec Pack → нажмите [Изменить/ Удалить].



апустите Проводник (Windows Explorer) → Выберите AVI file → Кликните правую кнопку мышки → Выберите меню "Open with" (Открыть с помощью) → Кликните Windows Media Player → Проверьте "Always use this program to open these files" (Всегда использовать эту программу для открытия таких файлов) → Кликните кнопку [OK].

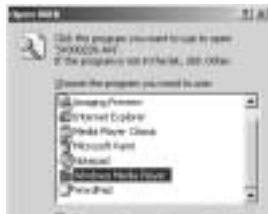

Большинство проблем может быть решено с помощью этой памятки. Если же видеоклип не воспроизводится, установите поставляемый с камерой JPEGCODE заново.

✳ Для получения большей информации посетите вебсайт Самсунг (www.samsungcamera.com) и посмотрите страницу FAQ.

MEMO

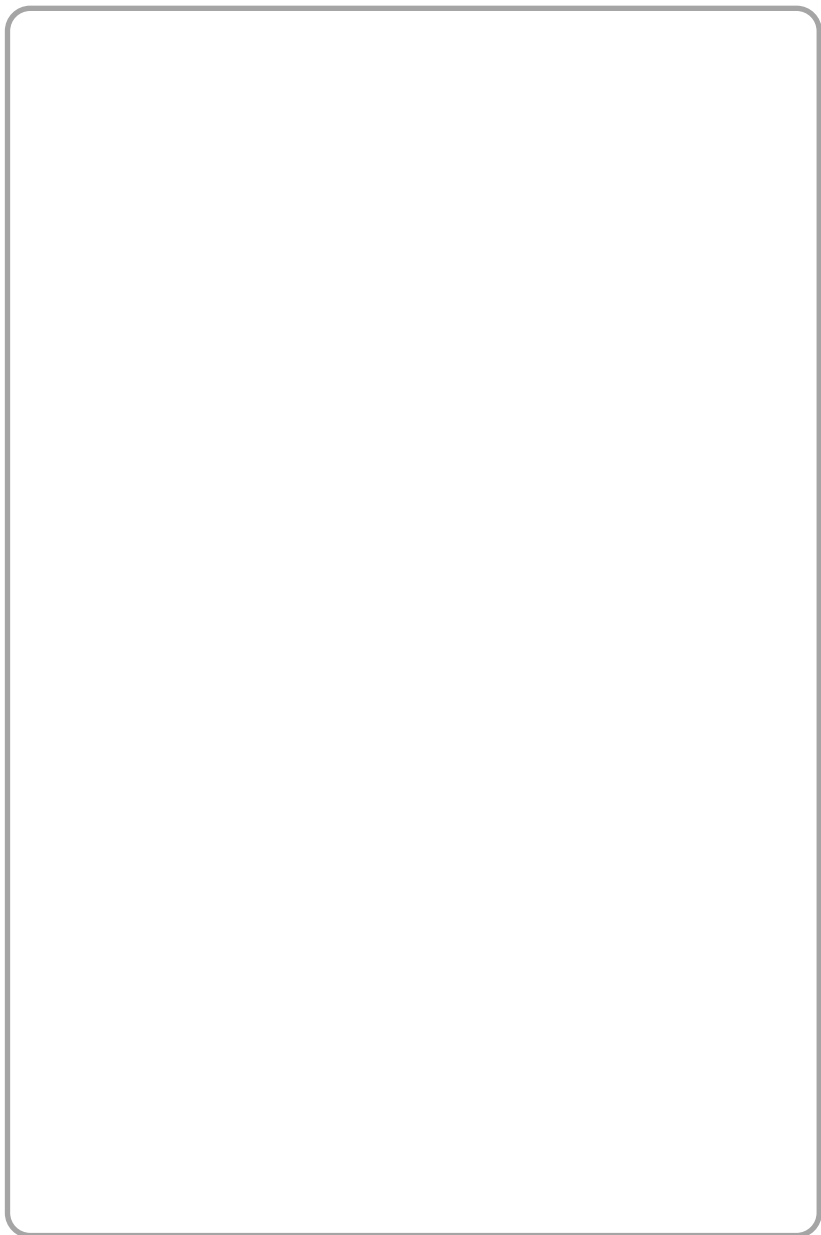

MEMO

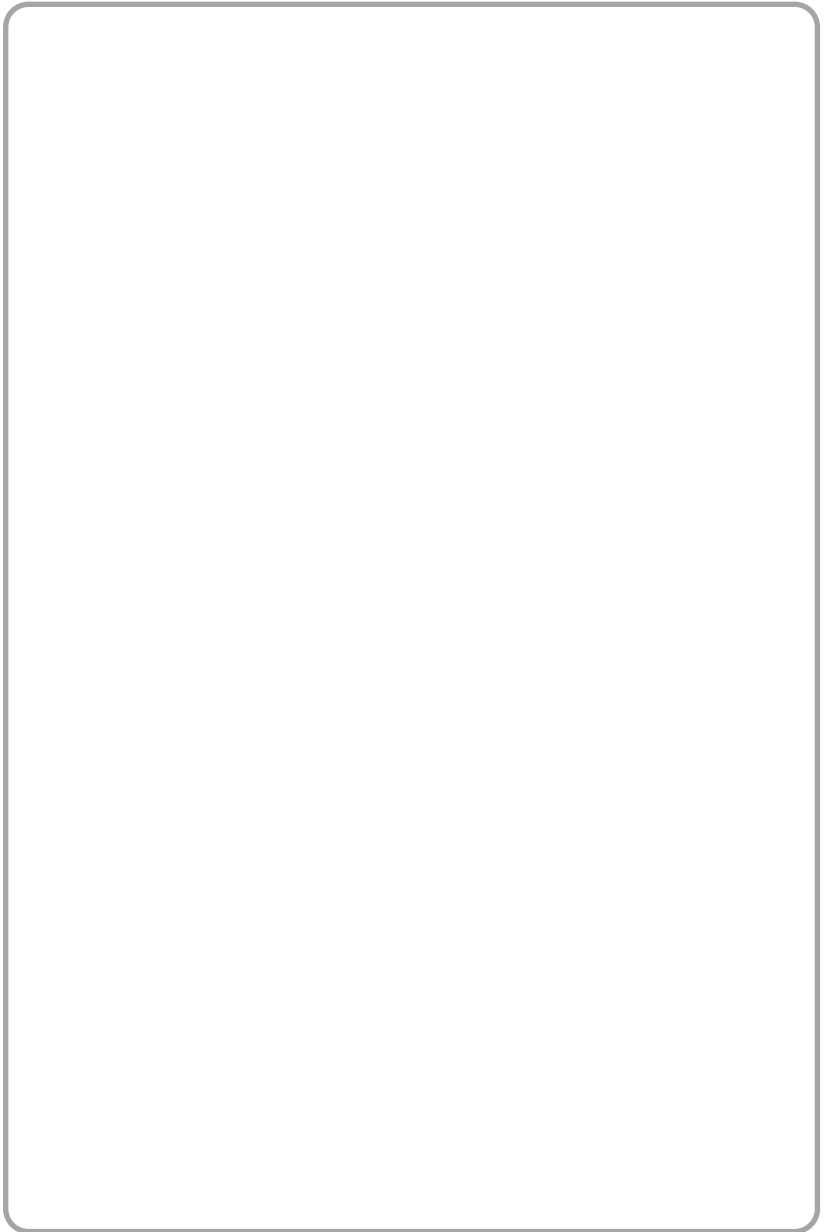



SAMSUNG

SAMSUNG TECHWIN CO., LTD.
OPTICS & DIGITAL IMAGING DIVISION
145-3, SANGDAEWON 1-DONG, JUNGWONGU,
SUNGNAM-CITY, KYUNGKI-DO, KOREA
462-121
TEL : (82) 31-740-8086, 8088, 8090, 8092, 8099
FAX : (82) 31-740-8398, 8111
www.samsungcamera.com

SAMSUNG OPTO-ELECTRONICS AMERICA, INC.
HEADQUARTERS
40 SEAVIEW DRIVE, SECAUCUS, NJ07094, U.S.A.
TEL : (1) 201-902-0347
FAX : (1) 201-902-9342

WESTERN REGIONAL OFFICE
18600 BROADWICK ST.,
RANCHO DOMINGUEZ, CA 90220, U.S.A.
TEL : (1) 310-900-5263/5264
FAX : (1) 310-537-1566
www.samsungcamerausa.com

SAMSUNG OPTO-ELECTRONICS UK LIMITED
SAMSUNG HOUSE
1000 HILLSWOOD DRIVE
HILLSWOOD BUSINESS PARK
CHERTSEY KT16 OPS U.K.
TEL : 00800 12263727
FAX : 002711 4619110
www.samsungcamera.co.uk

SAMSUNG OPTO-ELECTRONICS GMBH
AM KRONBERGER HANG 6
D-65824 SCHWALBACH/TS., GERMANY
TEL : (49) 6196 66 53 03
FAX : (49) 6196 66 53 66
www.samsungcameras.de

SAMSUNG FRANCE S.A.S.
BP 51 TOUR MAINE MONTPARNASSE
33, AV. DU MAINE
75755, PARIS CEDEX 15, FRANCE
HOTLINE PHOTO NUMÉRIQUE :
00 800 22 26 37 27 (Numéro Vert-Appel Gratuit)
TEL : (33) 1-4279-2200
FAX : (33) 1-4538-6858
www.samsungphoto.fr

SAMSUNG TECHWIN MOSCOW OFFICE
RUSSIA, 125167, MOSCOW LENNINGRADSKY,
PR-KT, 37-A, KORP14
TEL : (7) 095-258-9299/96/98
FAX : (7) 095-258-9297
<http://www.samsungcamera.ru>

TIANJIN SAMSUNG OPTO-ELECTRONICS CO.,LTD.
7 PINGCHANG ROAD NANKAI DIST., TIANJIN
P.R CHINA
POST CODE:300190
TEL : (86) 22-2761-8867
FAX : (86) 22-2761-8864
www.samsungcamera.com.cn

* Internet address - <http://www.samsungcamera.com/>



The CE Mark is a Directive conformity
mark of the European Community (EC)

6806-2336