

**SAMSUNG**



## **MP3** *Digimax i50*

### **Руководство пользователя**

Благодарим за покупку фотокамеры компании Samsung.

В данном руководстве объясняется, как пользоваться фотокамерой и MP3-плеером, в том числе как делать снимки, загружать их на другие устройства и как пользоваться прикладным программным обеспечением.

Перед началом работы с новой фотокамерой внимательно прочитайте данное руководство.

**РУССКИЙ ЯЗЫК**

# Краткие инструкции

## ■ Порядок работы с фотокамерой.



- Изображения могут быть повреждены, если для их копирования с карты памяти на ПК используется считыватель карт. При передаче изображений, снятых с фотокамеры, не забудьте соединить фотокамеру и ПК USB-кабелем из комплекта поставки. Обращаем ваше внимание на то, что изготовитель не несет ответственности за утрату или порчу изображений на карте памяти вследствие использования считывателя карт.

# Содержание

## ПОДГОТОВКА

- Знакомство с фотокамерой .....5
- Опасно! Предупреждение .....6
- Внимание! Предупреждение Федеральной комиссии США по связи (ФКС) ...7
- Системная диаграмма .....8
- Элементы управления и выполняемые ими функции ...10
- Многофункциональная подставка-адаптер .....11
- Подключение источников питания .....13
  - При зарядке с помощью SAC-41 .....14
  - Зарядка аккумуляторной батареи SLB-0737 с помощью блока питания SAC-41 .....14
  - Важная информация о зарядке батареи SLB-0737 с помощью блока питания SAC-41 ...15
  - Подключение батарей питания/Извлечение батареи .....17
- Как пользоваться картой памяти.....18
- Как вставить карту памяти .....20
- Извлечение карты памяти.....20
- Если фотокамера используется в первый раз ...21

## СЪЕМКА

- Индикатор ЖК-дисплея .....22
- Как выбрать режимы съемки .....23
- Начинаем съемку .....25
  - Работа в режиме Авто .....25
  - Работа в режиме Видео .....25
  - Запись видеоклипа без звукового сопровождения .....26
  - Временная приостановка записи видеоклипа (последовательная запись) .....26
  - Работа в режиме съемки вручную .....26
  - Работа в режиме Сюжет .....27
  - Работа в режиме ЗАПИСЬ ЗВУКА .....28
  - Работа в режиме БВ .....28
- На что нужно обращать внимание при съемке ...29
- Настройка фотокамеры с помощью кнопок ...30
- Кнопка питания/ Кнопка спуска .....30
- Кнопка зума W/T .....30
- Кнопка записи звукового комментария/ ВВЕРХ ...32

- Кнопка Макро/ Вниз.....33
- Блокировка автофокусировки .....35
- Кнопка ФОТОВСПЫШКА/ ВЛЕВО .....36
- Кнопка Автоспуск/ Вправо.....38
- Кнопка MENU/ ОК (МЕНЮ/ ОК) .....39
- Кнопка M (Режим) .....39
- Кнопка БВ .....41
- Кнопка +/- .....42
- Настройка фотокамеры с помощью ЖК-дисплея .....46
- Работа с меню/ Режим .....48
- ВЫБОР РЕЖИМА .....49
- Размер.....50
- Качество/ Частота кадров .....51
- ИЗМЕРЕНИЕ ЭКСПОЗИЦИИ/ Непрерывная съемка .....52
- Резкость .....53
- Экранные меню .....53
- Эффект .....54
- Спецэффекты .....55
- Спецэффект : зона резкости .....55
- Спецэффект : составной снимок .....57
- Спецэффект : фоторамка .....59
- Стабилизатор кадра видеоклипа .....60

## ВОСПРОИЗВЕДЕНИЕ

- Включение режима воспроизведения .....61
  - Воспроизведение фотоснимка .....61
  - Сохранение фрагмента видеоклипа.....62
  - Как делать захват кадров видеоклипа в память ...62
  - Сохранение фрагмента видеоклипа.....63
  - Воспроизведение звукозаписи .....64
- Индикаторы ЖК-дисплея .....65
- Настройка фотокамеры с помощью кнопок ...66
- Кнопка режима Воспроизведение .....66
- Кнопка Эскиз/ Увеличение/ Громкость .....67
- Кнопка записи звукового комментария/ ВВЕРХ ...69
- Кнопка Воспроизведение и Пауза/ Вниз .....70
- Кнопка Удалить .....70
- Кнопки ВЛЕВО/ ВПРАВО/ MENU/ ОК .....71

# Содержание

● Работа с альбомами .....	72	● Кнопка Громкость .....	112
● Настройка воспроизведения при помощи ЖК-дисплея .....	75	● Кнопки управления .....	112
● Включение слайд-шоу.....	78	● Кнопка УДАЛИТЬ .....	112
● Защита изображений от удаления .....	80	● Настройка функции воспроизведения с помощью ЖК-дисплея .....	113
● Удаление изображений .....	81	● Режим воспроизведения .....	113
● Изменить размер .....	82	● УДАЛИТЬ ВСЕ .....	114
● Эффект .....	83	● Слайдшоу.....	114
● Поворот изображения/ DPOF .....	84	● Важные замечания .....	115
● КОПИРОВАТЬ НА КАРТУ ПАМЯТИ .....	87	● Предупреждающие сообщения .....	117
● Информация на экране .....	88	● Перед тем как обратиться в центр обслуживания .....	118
● PictBridge .....	89	● Технические характеристики .....	121

## НАСТРОЙКА

● Меню настроек.....	94
● Имя файла .....	95
● Автоматическое выключение .....	96
● Язык .....	97
● Форматирование карты памяти .....	97
● Настройка Даты/ Времени/ Формата даты .....	98
● Впечатывание записанной даты .....	98
● Звук.....	99
● Подключение внешнего устройства (USB) .....	99
● Индикатор автофокусировки на передней панели/ Яркость ЖКД .....	100
● Выбор видеосигнала на выходе .....	101
● Быстрый просмотр/ Инициализация .....	103
● Настройка даты .....	104
● Графическая заставка.....	104
● Звуковая заставка/ Звук при нажатии кнопки спуска .....	105

## ПРОГРАММНОЕ ОБЕСПЕЧЕНИЕ

● Замечания по установке программного обеспечения .....	124
● Системные требования .....	124
● Об установке программного обеспечения .....	125
● Установка прикладной программы .....	127
● Включение режима ПК .....	136
● Удаление USB-драйвера для Windows 98SE .....	139
● Съёмный диск .....	141
● Отключение съёмного диска .....	142
● Установка драйвера USB на компьютере Macintosh .....	143
● Использование драйвера USB для MAC .....	143
● Digimax Master .....	144
● Digimax Reader .....	150
● Часто задаваемые вопросы (FAQ) .....	152

## Режим MP3

● Режим MP3 .....	106
● Как включить режим MP3 .....	107
● Индикация режима MP3 на ЖК-дисплее .....	109
● Настройка фотокамеры с помощью кнопок.....	110
● Кнопка Список .....	110
● Кнопка блокировки .....	111

# Знакомство с фотокамерой

Благодарим за покупку цифровой фотокамеры компании Samsung.

- Перед началом работы с камерой внимательно прочитайте данное руководство пользователя.
  - При обращении в сервисный центр возьмите с собой фотокамеру и принадлежности, вызвавшие неполадки в ее работе (например, батареи, карту памяти и т.п.)
  - Во избежание неприятных неожиданностей убедитесь, что фотокамера работает нормально, до ее планируемого использования - в поездке, на важном мероприятии и т.п. Компания Samsung camera не несет ответственности за любые потери и убытки, которые могут возникнуть вследствие неисправности фотокамеры.
  - Храните данное руководство в надежном месте.
- \* Microsoft Windows и логотип Windows являются зарегистрированными товарными знаками корпорации Microsoft в США и/или других странах.
- \* Все торговые марки и наименования изделий, упомянутые в данном руководстве, являются зарегистрированными товарными знаками, находящимися в собственности соответствующих компаний.

Данное руководство содержит инструкции, которые помогут вам работать с фотокамерой правильно, соблюдая меры безопасности. Это поможет вам предотвратить риск возникновения опасности для здоровья окружающих.



## ОПАСНО!

Знак "ОПАСНО!" указывает на опасную для жизни ситуацию, которая, если ее не предотвратить, может привести к летальному исходу или тяжелым телесным повреждениям.



## ПРЕДУПРЕЖДЕНИЕ

Знак "ПРЕДУПРЕЖДЕНИЕ" указывает на потенциально опасную ситуацию, которая, если ее не предотвратить, может привести к летальному исходу или тяжелым телесным повреждениям.



## ВНИМАНИЕ

Знак "ВНИМАНИЕ" указывает на потенциально опасную для жизни ситуацию, которая, если ее не предотвратить, может привести к легким или средним телесным повреждениям.

# Опасно!

- Не пытайтесь переделать данную фотокамеру. Это может привести к возгоранию, телесным повреждениям, поражению электрическим током или причинить значительный ущерб вам или фотокамере. Внутренний осмотр, обслуживание и ремонт должны выполняться дилером или в центре по обслуживанию фототехники компании Samsung.
- Во избежание взрыва не используйте данное изделие в непосредственной близости от горючих и взрывоопасных газов.
- Не пользуйтесь фотокамерой при попадании в нее жидкости или посторонних предметов. Выключите фотокамеру и затем отсоедините источник питания. Обратитесь к дилеру или в центр по обслуживанию фототехники компании Samsung. Прекратите пользоваться фотокамерой, так как это может привести к возгоранию или поражению электрическим током.
- Не вставляйте и не опускайте металлические или легковоспламеняющиеся посторонние предметы в фотокамеру через функциональные проемы, например, отсеки для карты памяти или батарей. Это может привести к пожару или поражению электрическим током.
- Не касайтесь фотокамеры влажными руками. При этом может возникнуть опасность поражения электрическим током.

## Предупреждение

- Не пользуйтесь фотовспышкой в непосредственной близости от людей или животных. Срабатывание вспышки на очень близком расстоянии от глаз может повредить зрение.
- В целях безопасности храните данное изделие и принадлежности к нему в недоступном для детей и животных месте во избежание таких несчастных случаев, как:
  - проглатывание батарей или небольших принадлежностей фотокамеры. При несчастном случае незамедлительно обращайтесь к врачу.
  - Движущиеся части фотокамеры могут причинить телесные повреждения.
- В течение продолжительной эксплуатации батареи и фотокамера могут нагреться, что может привести к неполадкам в работе фотокамеры. В этом случае оставьте фотокамеру на несколько минут в нерабочем состоянии, чтобы она охладилась.
- Не оставляйте фотокамеру в местах, подверженных действию крайне высоких температур, например, в закрытом автомобиле, под прямым солнечным светом или в других местах со значительными колебаниями температуры. Высокая температура может повредить детали фотокамеры и вызвать возгорание.
- Ничем не накрывайте фотокамеру или зарядное устройство, когда они включены. Это может привести к повышенному тепловыделению и порче корпуса фотокамеры или вызвать возгорание. Всегда пользуйтесь фотокамерой и ее принадлежностями в хорошо проветриваемом месте.

# Внимание

- Протечка, перегрев или взрыв батарей могут стать причиной возгорания или телесных повреждений.
  - Используйте батареи, которые соответствуют требованиям для данной фотокамеры.
  - Не замыкайте батареи накоротко, не допускайте их нагрева, не бросайте после использования в огонь.
  - Убедитесь, что соблюдена полярность подключения батарей.
- Если вы не собираетесь работать с фотокамерой долгое время, извлеките из нее батареи. Батареи могут протечь, при этом едкий электролит может нанести фотокамере непоправимый ущерб.
- Не включайте фотовспышку, если она соприкасается с рукой или какими-либо предметами. Не дотрагивайтесь до фотовспышки после продолжительной работы с ней. Это может привести к ожогу.
- Не переносите включенную фотокамеру, когда к ней подсоединено зарядное устройство. После работы с фотокамерой всегда выключайте питание перед отсоединением шнура адаптера переменного тока от сетевой розетки. Перед перемещением фотокамеры убедитесь, что отсоединены все шнуры и кабели.
- Во избежание получения нечетких снимков или возникновения сбоев в работе фотокамеры не прикасайтесь к объективу и прикрывающей его крышке.
- Не заслоняйте объектив или фотовспышку во время съемки.

## Предупреждение Федеральной комиссии США по связи (FCC)

- Данное устройство было испытано в соответствии с ограничениями для цифровых устройств класса В согласно пункту 15 правил FCC. Данные ограничения направлены на защиту от вредных помех в установках коммерческого назначения. Данное устройство генерирует, поглощает и способно излучать колебания высокой частоты. Если установка и эксплуатация изделия не проведены в соответствии с данными указаниями, возможно появление вредных помех радиосвязи. Мы не гарантируем полного отсутствия помех. Если во время работы данного устройства возникнут помехи, сделайте следующее:
  - Измените местоположение и направление антенн.
  - Увеличьте расстояние между фотокамерой и устройством, испытывающим воздействие помех.
  - Используйте другую сетевую розетку, расположенную дальше от устройства, испытывающего воздействие помех.
  - Свяжитесь с представителем компании Samsung или любым радиоинженером.
- Данное устройство соответствует пункту 15 правил FCC.
- Изменения или модификации, не санкционированные в прямой форме уполномоченной на то стороной, могут повлечь за собой аннулирование прав пользователя на эксплуатацию данного оборудования.

# Системная диаграмма

Перед началом работы проверьте комплектность данного изделия. **Комплект поставки может меняться в зависимости от региона продаж.** Для приобретения дополнительного оборудования обращайтесь к ближайшему к вам дилеру или в центр обслуживания корпорации Samsung.

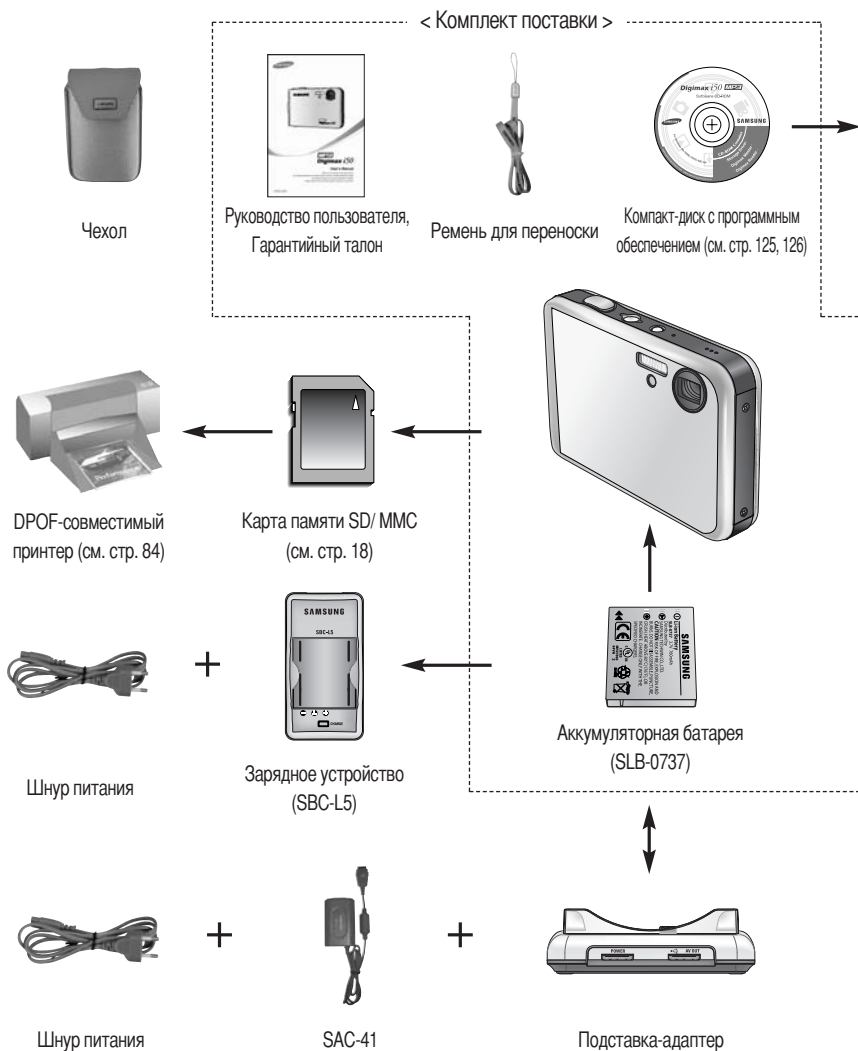

✱ В зависимости от региона продаж зарядное устройство (SBC-L5), блок питания с функцией зарядки (SAC-41) или подставка могут не входить в комплект поставки.

# Системная диаграмма



Компьютер

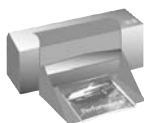

PictBridge-совместимый  
принтер (см. стр. 89)

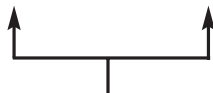

USB-кабель



Аудио- видеокабель



Наушники



USB-кабель для зарядки  
батареи питания



Внешний монитор  
Желтый цвет – видео  
Белый цвет – звук  
(см. стр. 101)

## Системные требования

### Для Windows

- Windows 98/ 98SE/ 2000/ ME/ XP
- ПК с процессором производительнее Pentium II 450 МГц (рекомендуется Pentium 700 МГц)
- 200 Мб свободного места на жестком диске (рекомендуется более 1 Гб)
- ОЗУ минимум 64 Мб (Windows XP: 128 Мб)
- Монитор с 16-битовой глубиной цвета и разрешением 1024 x 768 пикселей (рекомендуется 24-битовая глубина цвета)
- Компьютер DirectX 9.0 или мощнее
- USB-порт
- Дискковод CD-ROM

### Для Macintosh

- Компьютер Power Mac G3 или мощнее
- Mac OS 9.2 ~ 10.3
- ОЗУ минимум 64 Мб
- 110 Мб свободного места на жестком диске
- USB-порт
- Дискковод CD-ROM

## ВНИМАНИЕ

Для подключения фотокамеры к компьютеру, принтеру или внешнему монитору используйте USB/ AV-кабель из комплекта поставки, иначе внешние устройства не будут распознаны.

# Элементы управления и выполняемые ими функции

## Спереди и сверху

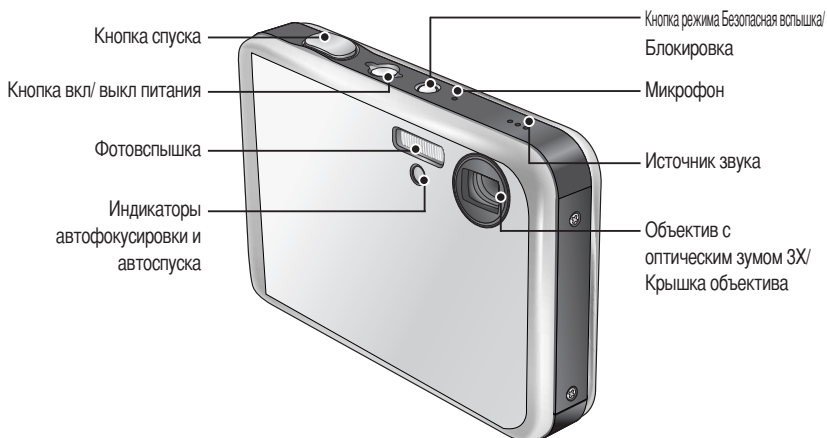

✱ Не нажимайте с силой на объектив, крышку объектива и корпус фотокамеры. Это может привести к сбоям в работе фотокамеры.

## Сзади и снизу

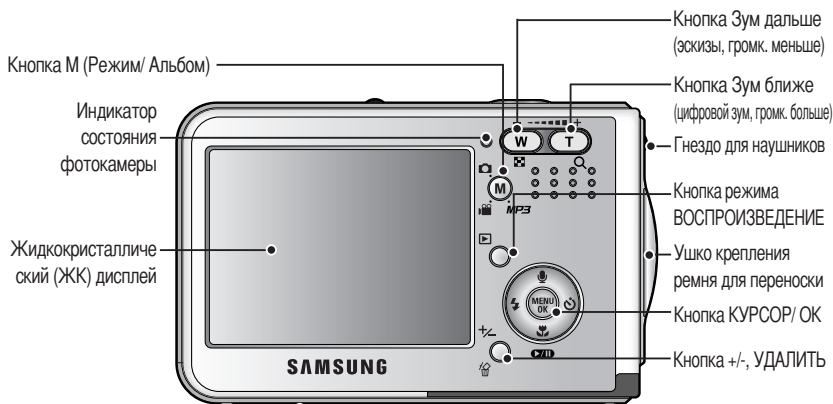

Гнезда для подключения источника питания/ USB-кабеля/  
аудио- и видеокабеля Гнездо для подключения подставки-адаптера

# Элементы управления и выполняемые ими функции

## Вид снизу/ Кнопка Курсор/ ОК

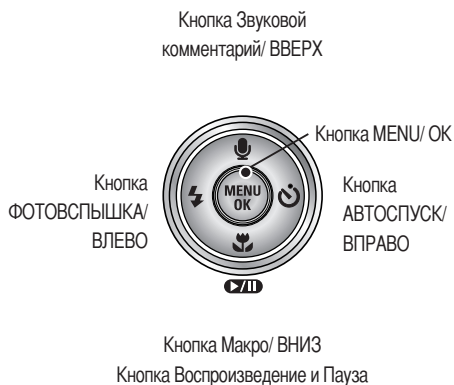

## Многофункциональная подставка-адаптер

■ С помощью подставки-адаптера можно зарядить аккумуляторную батарею, распечатать снимок, передать изображения. (См. стр. 14, 89 и 136)

● Вид сверху

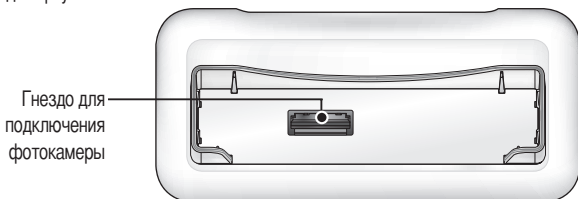

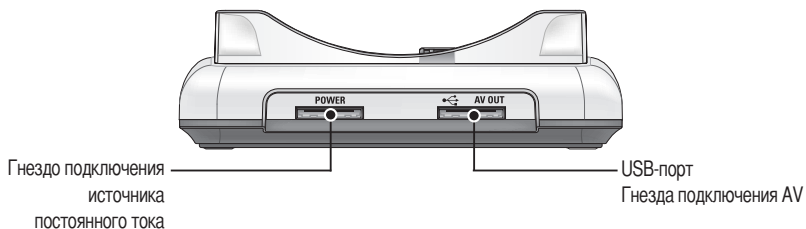

● Задняя панель



# Элементы управления и выполняемые ими функции

## ■ Индикатор автоспуска

Значок	Состояние	Описание
	Мигает	В течение 2 сек индикатор быстро мигает с интервалом в 0,25 сек.
	Мигает	Первые 8 сек светодиод мигает с интервалом в 1 сек. В течение последних 2 сек индикатор быстро мигает с интервалом в 0,25 сек.
	Мигает	Один снимок будет сделан приблизительно через 10 сек, а еще через 2 сек второй снимок.

## ■ Индикатор состояния фотокамеры

Состояние	Описание
Питание включено	Как только фотокамера готова к съемке, включается и затем выключается индикатор.
После того как снимок сделан.	Индикатор мигает во время записи снимка и выключается, когда фотокамера готова к съемке
USB-кабель подсоединен к ПК	Включается индикатор (ЖК-дисплей выключается после инициализации устройства)
Происходит обмен данными с ПК	Индикатор мигает (ЖК-дисплей выключается)
USB-кабель подсоединен к принтеру	Включается индикатор
Происходит распечатка на принтере	Индикатор мигает

## ■ Значки режимов: дополнительная информация о настройке режимов фотокамеры приведена на стр. 39, 40.

РЕЖИМ	ЗАПИСЬ ЗВУКА	MP3	ВИДЕО	АВТО	ВРУЧНУЮ	SF	ВОСПРОИЗВЕДЕНИЕ
ЗНАЧОК							
РЕЖИМ	СЮЖЕТ						
	НОЧНАЯ СЪЕМКА	ПОРТРЕТ	ДЕТИ	ПЕЙЗАЖ	МАКРОСЪЕМКА	ТЕКСТ	
ЗНАЧОК							
РЕЖИМ	ЗАКАТ	РАССВЕТ	ВСТРЕЧНЫЙ СВЕТ	ФЕЙЕРВЕРК	ПЛЯЖ ИЛИ СНЕГ	-	
ЗНАЧОК						-	

# Подключение источников питания

- Пользуйтесь аккумуляторной батареей (SLB-0737) из комплекта поставки.  
Перед использованием фотокамеры не забудьте зарядить батарею питания.
- Технические характеристики аккумуляторной батареи SLB-0737

Модель	SLB-0737
Тип	Ионно-литиевая
Емкость	760mAh
Напряжение	3.7V
Время зарядки	Около 150 мин (при зарядке с помощью SAC-41)

- Количество снимков и ресурс батареи

Фотосъемка		Видеоклип	MP3
Ресурс батареи	Количество снимков	Время записи	Время воспроизведения
Около 75 мин	Около 150	Около 65 мин	около 240 мин
Условия ведения съемки	Использование полностью заряженной батареи Режим Авто, Размер изображения 5Мб Хорошее качество, Интервал между снимками: 30 сек. Настройки Зум дальше или Зум ближе отменяются каждый раз после съемки одного кадра. Использование вспышки каждый раз при съемке третьего кадра	Использование полностью заряженной батареи Формат изображения 640 x 480 Частота кадров 30 кадр./ сек	Использование полностью заряженной батареи ЖК-дисплей выключен.

\* Данные значения получены при измерении по стандартам корпорации Samsung и могут быть другими в зависимости от пользовательских настроек.

## ПОДСКАЗКА

### Важные сведения по использованию батарей питания

- Выключайте питание, если фотокамера не используется.
- Отключите батареи, если вы не будете пользоваться фотокамерой долгое время.  
Батареи, если их оставить внутри фотокамеры, со временем могут потерять заряд, а также потечь.
- Низкая температура (ниже 0°C) может повлиять на работу батарей и уменьшить срок их действия.
- Емкость батарей обычно восстанавливается при нормальной температуре.
- После продолжительной работы корпус фотокамеры может нагреться. Это совершенно нормально.

# Подключение источников питания

## При зарядке с помощью SAC-41

Если поблизости находится сетевая розетка, то подключив к ней блок питания SAC-41, можно пользоваться фотокамерой продолжительное время. Подсоедините блок питания SAC-41 к гнезду для подключения источника питания постоянного тока фотокамеры или подставки. Перед включением фотокамеры с подсоединенным к ней блоком питания SAC-41 вставьте аккумулятор, заряжавшийся в выключенной фотокамере не менее 10 мин.

## ОПАСНО

- Всегда выключайте фотокамеру перед отключением блока питания SAC-41 от сетевой розетки.
- При пользовании любым устройством, работающим от сети, важно соблюдать технику безопасности. Следите за тем, чтобы на фотокамеру или зарядное устройство не попадала вода, избегайте их контакта с металлическими предметами.
- Используйте только блок питания SAC-41, предназначенный для работы с фотокамерой. В противном случае вы можете лишиться гарантии. В противном случае вы можете лишиться гарантии.

### ■ Зарядка аккумуляторной батареи SLB-0737 с помощью блока питания SAC-41.

- Зарядка с помощью подставки-адаптера

1. Вставьте аккумуляторную батарею в отсек для батареи.

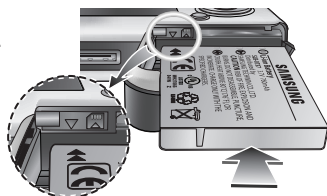

2. Установите фотокамеру на подставке в правильном положении.

3. Подсоедините блок питания SAC-41 к сетевой розетке и гнезду подключения источника питания подставки.

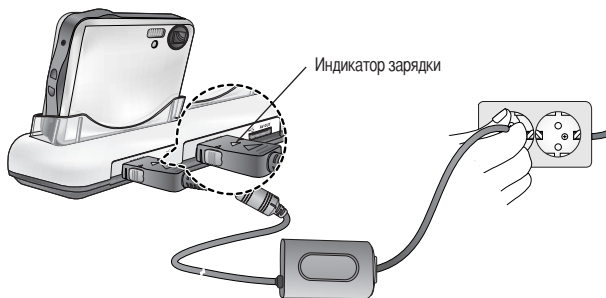

# Подключение источников питания

## ■ Зарядка аккумуляторной батареи SLB-0737 с помощью блока питания SAC-41.

### ● Зарядка с помощью фотокамеры

1. Вставьте аккумуляторную батарею в отсек для батареи.
2. Подсоедините блок питания SAC-41 к сетевой розетке и гнезду подключения источника питания фотокамеры.

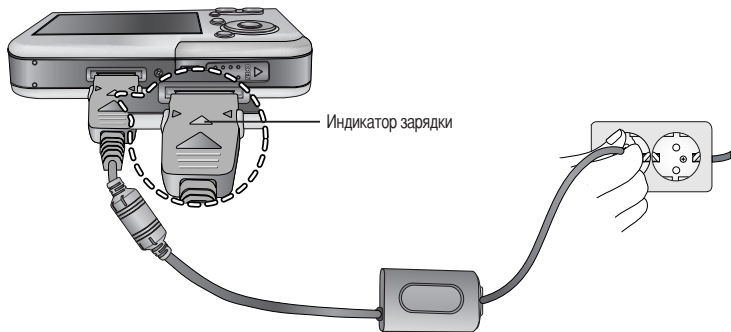
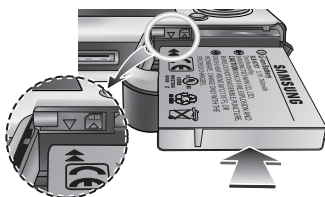

## ■ Важная информация о зарядке батареи SLB-0737 с помощью блока питания SAC-41

- Если индикатор зарядки блока питания SAC-41 не включается или не мигает, после того как вставлена аккумуляторная батарея, проверьте правильность установки батарей.
- Проверьте состояние процесса зарядки батареи, отображаемое индикатором зарядки блока питания SAC-41.

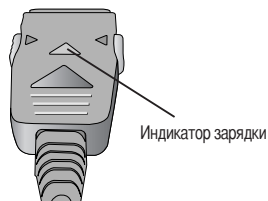

✱ Индикатор зарядки мигает или не светится, если подсоединить блок питания SAC-41 к фотокамере без аккумуляторной батареи. В этом случае вставьте батарею и снова подсоедините блок питания.

# Подключение источников питания

## ■ Индикаторы зарядки зарядного устройства SAC-41

Состояние	Зарядка с помощью подставки	Зарядка с помощью фотокамеры
Идет зарядка	Светится красный индикатор	Светится красный индикатор
Зарядка закончена	Светится зеленый индикатор	Светится зеленый индикатор
Сбой при зарядке	Красный светодиод выключен или мигает	Красный светодиод выключен или мигает

- Если во время зарядки произошел сбой, проверьте качество соединения кабелей питания.
- USB-кабель для передачи данных нельзя использовать для зарядки аккумуляторных батарей.
- USB-кабель для зарядки батареи приобретается дополнительно.
  - Когда USB-кабель вставлен в соединительное гнездо фотокамеры, вы можете одновременно заряжать батарею и передавать данные.
  - Когда USB-кабель вставлен в гнездо подключения источника постоянного тока подставки, вы можете заряжать батарею. Когда USB-кабель вставлен в USB-порт подставки, вы можете передавать данные.

## ■ Время зарядки (Если фотокамера выключена)

- Зарядка с помощью подставки : около 150 мин
- Зарядка с помощью блока питания SAC-41 : около 150 мин
- С помощью USB-кабеля : около 150 мин

## ПОДСКАЗКА

### Важная информация об аккумуляторной батарее.

- Если фотокамера остается включенной при зарядке, то полностью зарядить ее не удастся. Чтобы полностью зарядить батарею, перед зарядкой предварительно выключите фотокамеру.
- Не включайте фотокамеру во время зарядки полностью разряженной батареи. Фотокамеру не удастся включить, если мала остаточная емкость батареи. Чтобы приступить к работе с фотокамерой, заряжайте батарею не менее 10 минут.
- Не пользуйтесь часто фотовспышкой и не снимайте видеоклипы, если полностью разряженная батарея заряжалась в течение короткого времени. Фотокамера может выключиться из-за разрядки батареи, даже если подсоединено зарядное устройство.

# Подключение источников питания

## Подключение батарей питания

: Если после подключения батарей фотокамера не включается, проверьте полярность их подключения (+/-).

1. Сдвиньте крышку отсека батарей в направлении стрелки и откройте ее.



2. Вставьте батареи, соблюдая полярность подключения (+/-).

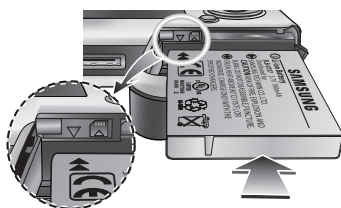

3. Чтобы закрыть крышку отсека батарей, сдвиньте ее до щелчка.



## Извлечение батареи

1. Выключите питание фотокамеры. Откройте крышку отсека батарей и сдвиньте фиксатор. Батарее можно вынимать.

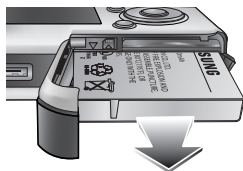



2. Извлеките батарею и закройте крышку отсека.

## ПОДСКАЗКА

- Не нажимайте с силой на крышку отсека батарей, когда она открыта. Иначе вы можете погнуть или повредить ее.

■ Состояние батареи отображается 4 значками на ЖК-дисплее.

Индикатор батарей питания				
Состояние батарей питания	Батареи полностью заряжены	Батарея питания разряжена (приготовьте новую батарею)	Батарея питания разряжена (предупреждение о разрядке батареи)	Батарея полностью разряжена (красный индикатор, замените батарею питания)

# Как пользоваться картой памяти

- Перед первым использованием вновь приобретенной карты памяти обязательно отформатируйте ее (см. стр. 97) также не забудьте отформатировать карту памяти, если данные на ней не читаются фотокамерой или какие-то изображения были записаны на другой фотокамере.
- Выключайте питание фотокамеры, когда вы вставляете или извлекаете карту памяти
- Характеристики карты памяти ухудшаются при ее многократном использовании. В этом случае необходимо приобрести новую карту. Гарантия компании Samsung не распространяется на износ карты памяти.
- Карта памяти – сложное электронное устройство. Не сгибайте и не роняйте ее, не подвергайте сильным ударам.
- Не храните карту памяти в зоне действия сильного электрического или магнитного поля – например, возле акустической системы или телевизора.
- Не используйте и не храните карту в экстремальных температурных условиях.
- Не допускайте загрязнения карты памяти или попадания на нее жидкости. Если это произойдет, протрите карту начисто мягкой тканью.
- Если карта памяти не используется, храните ее в оригинальной упаковке.
- Интенсивное использование карты памяти приводит к ее нагреву. Это совершенно нормально.
- Не используйте карту памяти, которая уже устанавливалась на другую фотокамеру  
Для использования такой карты памяти сначала отформатируйте ее на данной фотокамере.
- Не используйте карту памяти, отформатированную на другой модели цифровой фотокамеры или на другом устройстве чтения карт памяти.
- Записанные данные могут быть повреждены в следующих случаях:
  - Когда карта памяти используется неправильно.
  - Если во время записи, удаления (форматирования) или чтения данных выключить питание или извлечь карту памяти.
- Компания Samsung не несет ответственности за потерю данных.
- Рекомендуем копировать важные данные с карты памяти на другие носители, например, дискеты, жесткие диски, компакт-диски и т.п.
- Если памяти недостаточно  
: появится сообщение [НЕТ МЕСТА!] и фотокамера работать не будет.  
Чтобы увеличить объем свободной памяти, удалите ненужные снимки или замените карту памяти.

# Как пользоваться картой памяти

## ПОДСКАЗКА

- Не вынимайте карту памяти, когда мигает индикатор состояния фотокамеры, так как это может повредить хранящиеся на ней данные.

- Информация об использовании карт MMC изложена в Руководстве из комплекта поставки.

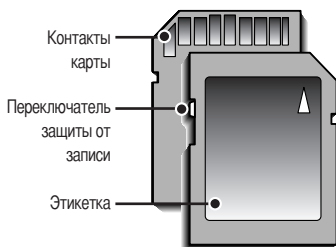

[ Карта памяти SD KAPTA  
(цифровая карта памяти с защитой данных) ]

На карте памяти SD CARD имеется переключатель защиты от записи, не позволяющий удалить изображения или форматировать карту. Если переключатель на карте памяти SD CARD сдвинуть вниз, то данные будут защищены. Если переключатель сдвинуть вверх, то защита данных будет отменена. Перед началом съемки сдвиньте вверх переключатель на карте памяти SD CARD.

- При использовании памяти 32 Мб можно сделать следующее количество снимков.

Приведенные цифры являются приблизительными, поскольку количество снимков зависит от различных факторов, например, их содержания или типа используемой карты памяти.

Размер записанного изображения	ОТЛИЧНОЕ	ХОРОШЕЕ	НОРМА	30КАДР/С	15КАДР/С	
Фотосъемка	5М (2592x1944)	11	21	32	-	-
	4М (2272x1704)	14	27	40	-	-
	3М (2048x1536)	17	33	49	-	-
	2М (1600x1200)	28	52	75	-	-
	1М (1024x768)	66	111	151	-	-
	VGA (640x480)	149	217	275	-	-
* Видеоклип	640 (640X480)	-	-	-	около 2мин	около 4мин
	320 (320X240)	-	-	-	около 4мин	около 8мин
	160 (160X128)	-	-	-	около 8мин	около 15мин

- ※ Не нажимайте кнопки зума во время съемки видеоклипа. Это может повлиять на продолжительность записи.

# Как вставить карту памяти

1. Выключите питание фотокамеры и откройте крышку отсека для батарей, сдвинув ее по направлению стрелки и затем откинув вверх.



2. Вставьте карту памяти лицевой стороной к передней панели фотокамеры (к объективу), контакты карты должны быть обращены в сторону задней панели (ЖК-дисплея), затем задвиньте карту памяти в слот до щелчка.

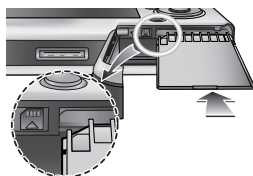

3. Чтобы закрыть крышку отсека батарей, сдвиньте ее до щелчка. Если карта памяти входит с трудом, не вставляйте ее с силой. Проверьте направление установки и затем вставьте карту правильно. Вы можете повредить слот для карты памяти, если вставляете карту не тем концом.



## Извлечение карты памяти

1. С помощью кнопки питания выключите фотокамеру. Откройте крышку отсека батарей, нажмите на карту памяти, как показано на рисунке, и отпустите.
2. Извлеките карту памяти и закройте крышку отсека.

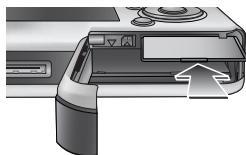

## ПОДСКАЗКА

- Если фотокамера включена, она сразу выключится, если вставить или вынуть карту памяти.

# Если фотокамера используется в первый раз

- Полностью зарядите аккумуляторную батарею перед первым включением фотокамеры.
- При включении фотокамеры в первый раз на ЖК-дисплее появится меню настройки даты, времени и языка. После настройки даты, времени и языка данное меню больше не появится. Перед началом работы с фотокамерой произведите настройку даты, времени, языка.

## ● Настройка даты, времени и формата даты

1. С помощью кнопок ВВЕРХ/ ВНИЗ выберите меню [Date & Time] и нажмите кнопку ВПРАВО.

2. С помощью кнопок ВВЕРХ/ ВНИЗ/ ВЛЕВО/ ВПРАВО выберите нужное субменю.

Кнопка ВПРАВО : выбирает ГОД/ МЕСЯЦ/ ДЕНЬ/ ЧАС/  
МИНУТУ/ ФОРМАТ ДАТЫ

Кнопка ВЛЕВО : сдвигает курсор к главному меню [Date & Time], если курсор находится на первом пункте меню настройки даты и времени. Во всех остальных случаях курсор просто сдвигается влево от текущей позиции.

Кнопки ВВЕРХ/ ВНИЗ : изменяют значение каждой настройки.

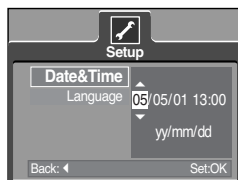

## ● Выбор языка

1. С помощью кнопок ВВЕРХ/ ВНИЗ выберите меню [Language] и нажмите кнопку ВПРАВО.

2. С помощью кнопок ВВЕРХ/ ВНИЗ выберите нужное субменю и нажмите кнопку ОК. Чтобы по окончании настройки выйти из меню, дважды нажмите кнопку MENU.



## ПОДСКАЗКА

- Имеется поддержка следующих 21 языков: Английский, корейский, французский, немецкий, испанский, итальянский, китайский упрощенный, китайский традиционный, японский, русский, португальский, голландский, датский, шведский, финский, тайский, Бахаса (Малайзия/ Индонезия), арабский, венгерский, чешский и польский.
- Выбранная настройка языка сохраняется, даже если выключить и снова включить фотокамеру.

# Индикатор ЖК-дисплея

■ На ЖК-дисплее отображается информация о выбранных при съемке функциях и настройках.

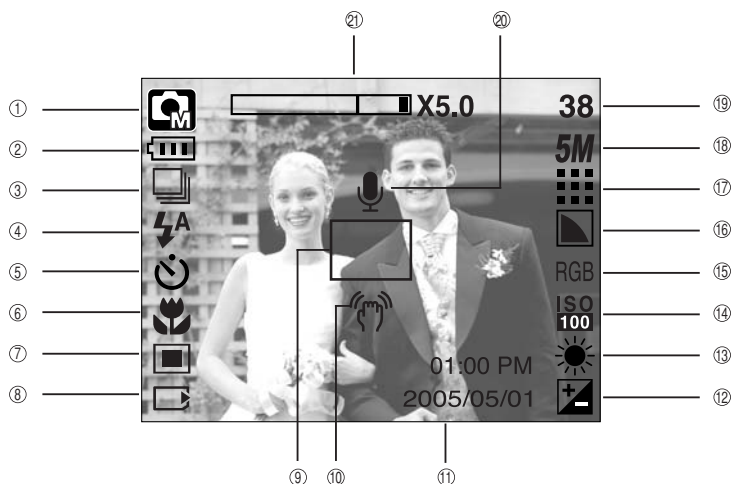

[ Изображение и состояние ]

№	Описание	Значки	Страница
1	Режим записи		Стр. 49
2	Батарея		Стр. 17
3	Предупреждение о вибрации фотокамеры		Стр. 52
4	Фотовспышка		Стр. 36
5	Время срабатывания автоспуска		Стр. 38
6	Макро		Стр. 33
7	Экспомер		Стр. 52
8	Индикатор вставленной карты памяти		-
9	Рамка автофокусировки		-
10	Предупреждение о вибрации фотокамеры		Стр. 29
11	Дата/ час	2005/05/01 01:00 PM	Стр. 98
12	Коррекция экспозиции		Стр. 44
13	Баланс белого	AWB	Стр. 43
14	ISO	ISO Auto ISO 100 ISO 200 ISO 400	Стр. 43

# Индикатор ЖК-дисплея

15	RGB	RGB	Стр. 42
16	Резкость		Стр. 53
17	Качество/ Частота кадров		Стр. 51
18	Размер изображения	<b>5M 4M 3M 2M 1M VGA</b> <b>640 320 160</b>	Стр. 50
19	Количество оставшихся для съемки кадров	38	Стр. 19
	Доступное время для записи (видео/ звук)	00:01:30 / 01:00:00	
20	Звуковой комментарий/ Микрофон выкл.	 	Стр. 32/ 26
21	Полоса оптического/ цифрового зума/ коэффициента зума	 <b>X5.0</b>	Стр. 31

## Как выбрать режимы съемки

- Режим работы выбирается с помощью кнопки селектора режимов М, расположенной на задней стенке фотокамеры, и с помощью меню [РЕЖИМ], [ВЫБОР РЕЖИМА]. Можно выбрать следующие режимы: Авто, Вручную, Запись звука, Видео, Сюжет (Ночная съемка, Портрет, Дети, Пейзаж, Распознавание текста, Макро, Закат, Рассвет, Встречный свет, Фейерверк, Пляж/Снег). Более подробная информация о режиме МРЗ представлена на стр. 106.
- Выбор меню [РЕЖИМ]
  1. Вставьте батареи (стр.17).
  2. Вставьте карту памяти (стр. 20). Поскольку данная фотокамера имеет встроенную память 48Мб, устанавливать карту памяти необязательно. Если карта памяти не установлена, снимки будут записываться во встроенной памяти. Если вставлена карта памяти, снимки будут записываться на нее.
  3. Закройте крышку отсека для батарей.
  4. Нажмите кнопку питания, чтобы включить фотокамеру.
  5. Нажмите кнопку MENU, и на дисплее откроется меню.
  6. С помощью кнопок ВВЕРХ/ ВНИЗ выберите меню [РЕЖИМ].
  7. С помощью кнопок ВВЕРХ/ВНИЗ выберите субменю [ФОТО / ВИДЕО / МРЗ] или [ВСЕ РЕЖИМЫ].
    - [ФОТО / ВИДЕО / МРЗ] : вы можете включить режим фотосъемки, выбранный в меню [ВЫБОР РЕЖИМА], либо режим видеосъемки. Более подробная информация о работе с меню [ВЫБОР РЕЖИМА] представлена на стр. 49.
    - [ВСЕ РЕЖИМЫ]: вы можете выбрать режимы Авто, Вручную, Запись звука, Видео и Сюжет.
  8. Нажмите кнопку MENU, и меню исчезнет.

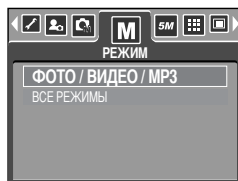

# Как выбрать режимы съемки

- Как выбрать другой режим съемки, если выбрано меню [ФОТО / ВИДЕО / МР3]

Шаги 1-4 аналогичны описанным при выборе меню [РЕЖИМ].

5. На дисплее появится значок текущего режима съемки.
6. Нажмите кнопку селектора режимов M, расположенную на задней стенке фотокамеры, чтобы включить режим ВИДЕО.
7. Дважды нажмите кнопку M, чтобы включить режим фотосъемки, выбранный в меню [ВЫБОР РЕЖИМА].

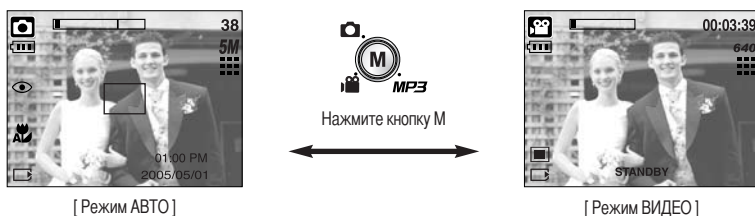

- Как выбрать другой режим съемки, если выбрано меню [ВСЕ РЕЖИМЫ]

Шаги 1-4 аналогичны описанным при выборе меню [РЕЖИМ].

5. На дисплее появится значок текущего режима съемки.
6. Нажмите кнопку селектора режимов M, расположенную на задней стенке фотокамеры, чтобы открыть меню выбора режима.
7. С помощью кнопок Вправо/Влево выберите один из режимов – Авто, Вручную, Запись звука, МР3, Видео или Сюжет. С помощью кнопок Вверх/Вниз можно перейти со строки меню Авто, Вручную, Запись звука, Видео на строку меню Сюжет и обратно.

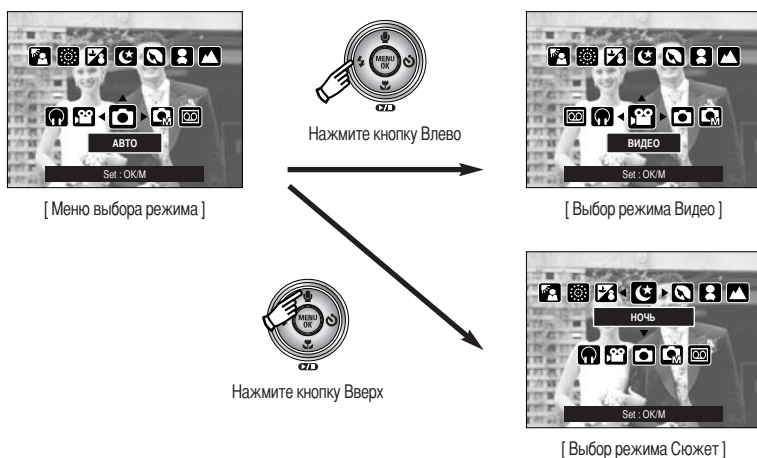

8. Нажмите кнопку селектора режимов M, и меню выбора режима закроется.

# Начинаем съемку

## ■ Работа в режиме Авто

Используется для обычной съемки.

1. В меню [РЕЖИМ] выберите субменю [ВСЕ РЕЖИМЫ] (стр. 23).
2. С помощью кнопки селектора режимов М выберите режим Авто. (стр. 24).
3. Направьте фотокамеру на объект съемки и скомпонуйте кадр с помощью ЖК-дисплея.
4. Чтобы сделать снимок, нажмите кнопку спуска.

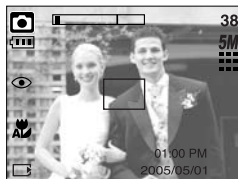

[Режим АВТО]

## ПОДСКАЗКА

- Если при нажатии кнопки спуска до половины хода рамка автофокусировки становится красной, фотокамеру невозможно сфокусировать на объекте. В этом случае невозможно сделать четкий снимок.
- Не заслоняйте объектив или фотовспышку во время съемки.

## ■ Работа в режиме Видео

Продолжительность записи видеоклипа зависит от свободного места в памяти.

1. В меню [РЕЖИМ] выберите субменю [ВСЕ РЕЖИМЫ] (стр. 23).
2. С помощью кнопки селектора режимов М выберите режим Видео. (стр. 24).
3. Направьте фотокамеру на объект съемки и скомпонуйте кадр с помощью ЖК-дисплея.
4. При нажатии на кнопку спуска начнется запись видеоклипа, продолжительность которой ограничена доступным для записи временем. Если отпустить кнопку спуска, запись видеоклипа все равно будет продолжаться. Для остановки записи снова нажмите на кнопку спуска.



[Режим ВИДЕО]

※ Формат изображения и тип получаемого файла указаны ниже.

- Размер изображения : 640X480, 320X240, 160X128 (Выбирается пользователем)
- Формат видеофайлов : AVI (MPEG-4)

# Начинаем съемку

## ■ Запись видеоклипа без звукового сопровождения

Можно записать видеоклип без звукового сопровождения.

Шаги 1-3 аналогичны описанным в рекомендациях для режима ВИДЕО.

4. Нажмите кнопку Вверх, и на ЖК-дисплее появится значок (  ).
5. Нажмите кнопку спуска, видеоклип будет записываться без записи звука в течение всего доступного для записи времени.
6. Чтобы прекратить запись, нажмите кнопку спуска еще раз.

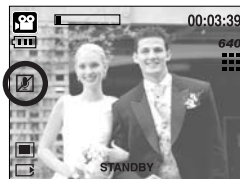



## ■ Временная приостановка записи видеоклипа (последовательная запись)

Данная фотокамера позволяет приостановить запись видеоклипа, чтобы пропустить ненужные сцены.

С помощью данной функции можно запечатлеть нужные сцены в одном видеоклипе, при этом не придется записывать несколько отдельных видеоклипов.

## ● Работа в режиме последовательной записи

Шаги 1-2 аналогичны описанным в рекомендациях для режима ВИДЕО.

3. Направьте фотокамеру на объект съемки и скомпонуйте кадр с помощью ЖК-дисплея. Нажмите кнопку спуска, видеоклип будет записываться в течение всего доступного для записи времени. Запись видеоклипа будет продолжаться, даже если отпустить кнопку спуска.
4. Чтобы приостановить запись, нажмите кнопку Пауза (  ).
5. Чтобы продолжить запись, снова нажмите кнопку Пауза (  ).
6. Для остановки записи снова нажмите на кнопку спуска.



[Последовательная запись видеоклипа]

## ■ Работа в режиме съемки вручную

При выборе автоматического режима съемки всегда устанавливаются оптимальные настройки фотокамеры. Вы также можете вручную настроить все функции, кроме диафрагмы и выдержки.

1. В меню [РЕЖИМ] выберите субменю [ВСЕ РЕЖИМЫ] (стр. 23).
2. С помощью кнопки селектора режимов M выберите режим Вручную. (стр. 24).
3. Направьте фотокамеру на объект съемки и скомпонуйте кадр с помощью ЖК-дисплея.
4. Чтобы сделать снимок, нажмите кнопку спуска.

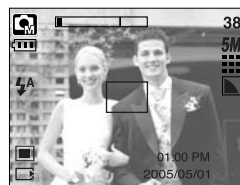

[Настройка от руки]

# Начинаем съемку

## ■ Работа в режиме Сюжет

С помощью данного меню можно легко выбрать оптимальные настройки для различных съемочных ситуаций.

1. В меню [РЕЖИМ] выберите субменю [ВСЕ РЕЖИМЫ] (стр. 23).
2. С помощью кнопки селектора режимов M выберите режим Сюжет. (стр. 24).
3. Направьте фотокамеру на объект съемки и скомпонуйте кадр с помощью ЖК-дисплея.
4. Чтобы сделать снимок, нажмите кнопку спуска.

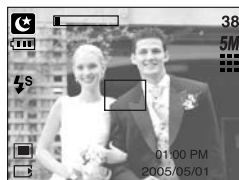

[Режим ОБЪЕКТ СЪЕМКИ]

✱ Доступные настройки меню режима Сюжет перечислены ниже.

- [НОЧЬ] (🌙) : используется для съемки ночью или в темное время суток.
- [ПОРТРЕТ] (👤) : фотографирование людей.
- [ДЕТИ] (👶) : фотосъемка детей во время подвижных игр
- [ПЕЙЗАЖ] (🌄) : съемка на фоне зеленого леса или голубого неба.
- [МАКРО] (🔍) : макросъемка небольших объектов, например, растений или насекомых.
- [ТЕКСТ] (📄) : используйте данный режим для съемки текстовых документов.
- [ЗАКАТ] (🌅) : чтобы сделать снимок на закате
- [РАССВЕТ] (🌅) : восход солнца
- [ВСТР СВЕТ] (👤) : портретная съемка без теней от встречного света
- [ФЕЙЕРВЕРК] (💣) : съемка во время фейерверка
- [ПЛЯЖ/ СНЕГ] (🏖️) : съемка океана, озера, пляжа, заснеженной местности

# Начинаем съемку

## ■ Работа в режиме ЗАПИСЬ ЗВУКА

Продолжительность записи звука зависит от свободного места в памяти. (Макс.: 1 час)

1. В меню [РЕЖИМ] выберите субменю [ВСЕ РЕЖИМЫ] (стр. 23).
2. С помощью кнопки селектора режимов M выберите режим Запись звука.(стр. 24).
3. Для записи звука нажмите кнопку спуска.

- Нажмите кнопку спуска один раз, и звукозапись будет продолжаться в течение всего доступного для записи времени (макс: 1 час) Если кнопку спуска отпустить, запись звука все равно будет продолжаться.

- Для остановки записи снова нажмите на кнопку спуска.

- Тип файла : WAV



[Режим ЗАПИСЬ ЗВУКА]

## ПОДСКАЗКА

- Для записи звука оптимальное расстояние между вами и фотокамерой (микрофоном) порядка 40см.

## ■ Работа в режиме БВ

При плохой освещенности функция Безопасная вспышка позволяет сделать качественный снимок без фотовспышки. Перейти в режим БВ можно из любого рабочего режима фотокамеры.

1. Нажмите кнопку включения БВ.
2. Чтобы сделать снимок, нажмите кнопку спуска.

☼ Более подробная информация о функции БВ представлена на стр. 41.

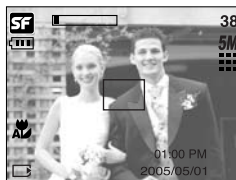

[Режим БВ]

# На что нужно обращать внимание при съемке

## ■ Нажатие кнопки спуска до половины хода

Слегка нажмите кнопку спуска, чтобы убедиться в точной фокусировке и зарядке батареи фотовспышки. Чтобы сделать снимок, нажмите кнопку спуска до упора.

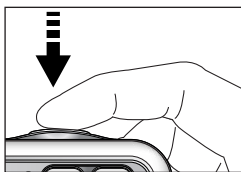

[ Слегка нажмите кнопку спуска ]

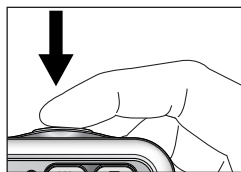

[ Нажмите кнопку спуска ]

- Доступное для записи время может изменяться в зависимости от условий съемки и настроек фотокамеры.
- Если при плохой освещенности выбраны режимы Фотовспышка отключена или Медленная синхронизация, на ЖК-дисплее может появиться предупреждающий индикатор вибрации фотокамеры (  ). В этом случае установите фотокамеру на устойчивую поверхность или выберите режим съемки с фотовспышкой.
- Коррекция экспозиции при съемке в условиях встречного света. При съемке вне помещения не направляйте объектив фотокамеры в сторону солнца, так как снимок может получиться темным из-за встречного света. Фотографируя против солнца, выберите настройку [ВСТР СВЕТ] меню Сюжет (см. стр. 27), заполняющую вспышку (стр. 36), точечный экспомер (стр. 52) или экспокоррекцию (стр. 44).
- Не заслоняйте объектив или фотовспышку во время съемки.
- В некоторых случаях система автофокусировки может не сработать.
  - При съемке малоконтрастного объекта.
  - Если у объекта высокая отражающая способность или он сам сильно светится.
  - Если объект съемки движется с большой скоростью.
  - При сильном отраженном свете или очень ярком фоне.
  - Если на объекте съемки преобладают горизонтальные линии или он очень узкий (например, палка, флагшток).
  - Если вокруг темно

# Настройка фотокамеры с помощью кнопок

- Режимы съемки можно настроить с помощью кнопок фотокамеры.

## Кнопка питания

- Используется для включения и выключения электропитания фотокамеры.
- После определенного периода бездействия питание фотокамеры автоматически выключается для экономии энергии батарей.  
Дополнительные сведения о функции автоматического отключения питания представлены на стр. 96.

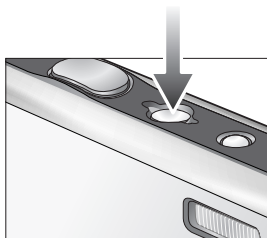

## Кнопка спуска

- Используется в режимах записи для производства съемки или включения звукозаписи.
- В режиме ВИДЕО  
При нажатии кнопки спуска до упора включается запись видеоклипа. Нажмите кнопку спуска, и начнется запись видеоклипа, продолжительность которой ограничена доступным для записи временем, обусловленным свободным местом в памяти. Для остановки записи снова нажмите на кнопку спуска.
- В режиме ФОТОСЪЕМКА  
При нажатии кнопки спуска до половины хода становится активной автофокусировка, идет проверка состояния фотовспышки. При нажатии кнопки спуска до конца происходит фотографирование и запись данных снимка. Если выбрать запись звукового комментария, она начнется сразу по окончании записи изображения.

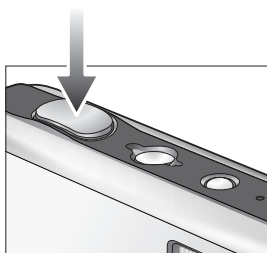

## Кнопка зума W/T

- Если меню не отображается, данные кнопки выполняют функцию кнопку ОПТИЧЕСКИЙ ЗУМ и ЦИФРОВОЙ ЗУМ.

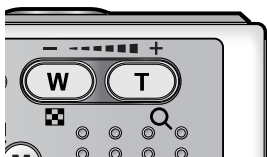

# Кнопка зума W/ T

- Данная фотокамера снабжена трехкратным (3X) оптическим и четырехкратным (5X) цифровым зумом. При одновременном использовании обеих функций общий масштаб съемки становится равным (15X).

## ● Зум БЛИЖЕ

Оптический зум БЛИЖЕ : нажатие кнопки зума T. В результате получается эффект наезда, т.е., объект кажется ближе.

Цифровой зум БЛИЖЕ : если выбрано максимальное значение оптического зума (3X), то при нажатии кнопки зума T запускается программа цифрового зуммирования. Если отпустить кнопку T, цифровой зум остановится на выбранном значении. При достижении максимального значения цифрового зума (5X) нажатие кнопки T ни к чему не приводит.

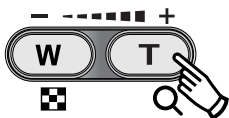

## ● Зум ДАЛЬШЕ

Оптический зум ДАЛЬШЕ : нажатие кнопки ДАЛЬШЕ W. В результате получается эффект отката, т.е., объект кажется дальше. Если непрерывно нажимать на кнопку W, объектив установится на минимальное фокусное расстояние, т.е., объект покажется максимально отдаленным от фотокамеры.

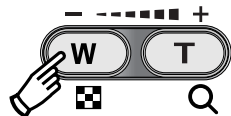

Цифровой зум ДАЛЬШЕ : когда включен цифровой зум, при нажатии кнопки W масштаб съемки будет уменьшаться пошагово.

При освобождении кнопки зума W цифровое зуммирование прекращается. При нажатии на кнопку W сначала будет уменьшаться кратность цифрового, а затем оптического зума. Изменение масштаба прекратится при достижении минимального значения или при освобождении кнопки.

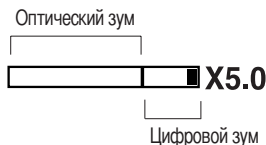



# Кнопка зума W/T

## ПОДСКАЗКА

- Получение снимков с цифровым зумом занимает несколько большее время. Для данного действия потребуются некоторое время.
- Цифровой зум недоступен во время записи видеоклипа.
- При нажатии кнопок зума во время съемки видеоклипа звук записываться не будет.
- При съемке с цифровым зумом возможно ухудшение качества снимков.
- Чтобы изображение, полученное с помощью цифрового зума, выглядело при просмотре более четко, выберите максимальный оптический зум (3X), нажмите кнопку спуска до половины хода и затем снова нажмите кнопку зума T.
- Цифровой зум не работает в следующих меню режима сюжет: [НОЧЬ], [ДЕТИ], [МАКРО], [ТЕКСТ] и [ФЕЙЕРВЕРК].
- Не нажимайте с силой на объектив, крышку объектива и корпус фотокамеры. Это может привести к сбою в работе фотокамеры.

## Кнопка записи звукового комментария ( ) / ВВЕРХ

- Когда отображается меню, нажмите кнопку Вверх, чтобы переместить курсор субменю вверх. Если на ЖК-дисплее не отображается меню, кнопка Вверх выполняет функции кнопки записи звукового комментария (  ).
- Запись звукового комментария.
  1. С помощью кнопки селектора режимов M выберите любой режим съемки, кроме режима Видео.
  2. Нажмите кнопку Звуковой комментарий (  ). Если на ЖК-дисплее появился индикатор записи звукового комментария, настройка закончена.



# Кнопка записи звукового комментария ( ) / ВВЕРХ

3. Нажмите на кнопку спуска, чтобы сделать снимок.  
Снимок будет сохранен в памяти.
4. Звук будет записываться в течение десяти секунд с момента записи снимка. Если во время записи звукового комментария нажать кнопку спуска, запись прекратится.



[Запись звукового комментария]

## ПОДСКАЗКА

- Для записи звука оптимальное расстояние между вами и фотокамерой (микрофоном) порядка 40 см.

# Кнопка Макро ( ) / Вниз

- Во время отображения меню нажмите кнопку ВНИЗ, чтобы перейти от главного меню к субменю или сдвинуть курсор субменю вниз. Если меню не отображается, макросъемку можно вести с помощью кнопки Макро/Вниз. Рабочие расстояния до объекта съемки приведены ниже. Нажимайте кнопку Макро, пока на ЖК-дисплее не появится значок нужного режима Макро.

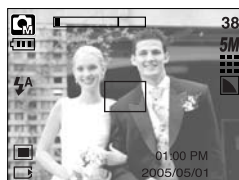

[Автофокусировка – нет значка]

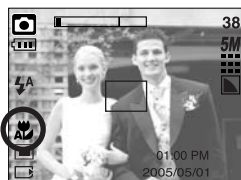

[Автоматическая макросъемка (  )]

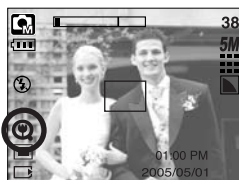

[Супермакро (  )]

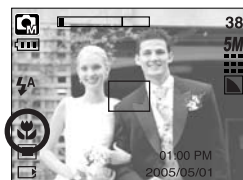

[Макро (  )]

# Кнопка Макро ( ) / Вниз

■ Режимы и диапазон фокусировки(W: дальше, Т: ближе)

(Единица измерения: см)

Режим	Авто (  )		
Метод фокусировки	Супермакро (  )	Автоматическая макросъемка (  )	Норма
Диапазон фокусировки	W: 1 ~ 5 (только широкоугольная съемка)	W: 5 ~ бесконечность T: 50 ~ бесконечность	W: 50 ~ бесконечность T: 50 ~ бесконечность
Режим	Вручную (  )		
Метод фокусировки	Супермакро (  )	Макро (  )	Норма
Диапазон фокусировки	W: 1 ~ 5 (только широкоугольная съемка)	W: 5 ~ 50 T: 25 ~ 50	W: 50 ~ бесконечность T: 50 ~ бесконечность

※ Описание методов фокусировки (в зависимости от режима съемки) приводится на следующей странице.

















## ПОДСКАЗКА

- В режиме макросъемки возможна вибрация фотокамеры. Избегайте вибрации фотокамеры.
- При съемке в режиме Макро с расстояния до 20 см (Зум дальше) или 30 см (Зум ближе) выберите настройку Фотовспышка отключена.
- При съемке с расстояния до 5 см наводка на резкость с помощью автофокусировки потребует дополнительного времени.
- Снимать в режиме Супермакро можно только тогда, когда объектив находится в положении Зум дальше.

# Кнопка Макро ( ) / ВНИЗ

- Методы фокусировки (в зависимости от режима съемки)

(О: настраивается, X: не настраивается, ∞: фокусировка на бесконечность)

Режим												
Автоматическая макросъемка	X	O	X	O								
Супермакро	X	O	O	X								
Макро	O	X	O	X								
Нормальное	O	O	O	X								
Режим	СЮЖЕТ											
												
Автоматическая макросъемка	X	X	X	X	X	O	X	X	X	X	X	X
Супермакро	X	X	X	X	X	X	X	X	X	X	X	X
Макро	X	X	X	X	O	X	X	X	X	X	X	X
Нормальное	O	O	O	∞	X	X	∞	∞	O	∞	∞	O

## Блокировка автофокусировки

- Чтобы произвести наводку на резкость для объекта, расположенного не по центру, воспользуйтесь функцией блокировки фокуса.
- Использование блокировки фокуса
  1. Убедитесь, что объект находится в центре рамки автофокусировки.
  2. Нажмите кнопку спуска до половины хода. Включение зеленого индикатора автофокусировки сигнализирует о том, что наводка на резкость закончена. Чтобы не сделать ненужных снимков, не нажимайте кнопку спуска до упора.
  3. Продолжайте удерживать кнопку спуска нажатой до половины хода и, перемещая фотокамеру, перекомпонуйте кадр, затем нажмите кнопку спуска до упора, чтобы сделать снимок. Если отпустить кнопку спуска, блокировка фокуса будет отменена.

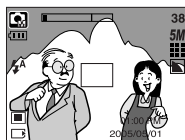

1. Снимаемая сцена

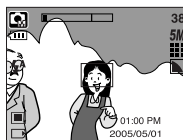

2. Нажмите кнопку спуска до половины хода и наведите резкость на объект



3. Перекомпонуйте кадр и нажмите кнопку спуска до упора

# Кнопка ФОТОВСПЫШКА ( ⚡ ) / ВЛЕВО

- Во время отображения меню на ЖК-дисплее при нажатии кнопки ВЛЕВО курсор сдвигается к левому значку.
- Когда на ЖК-дисплее не отображается меню, кнопка ВЛЕВО выполняет функцию кнопки ФОТОВСПЫШКА ( ⚡ ).

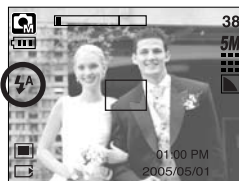

[Выбор режима Автовспышка]

- Выбор режима фотовспышки
  1. С помощью кнопки селектора режимов М выберите любой режим съемки, кроме режимов Видео и Запись звука (стр. 24).
  2. Нажимайте кнопку Фотовспышка до тех пор, пока на ЖК-дисплее не появится индикатор нужного режима фотовспышки.
  3. На ЖК-дисплее появляется индикатор режима фотовспышки. Выбирайте правильные параметры фотовспышки исходя из условий съемки.

- Зона действия вспышки

(Единица измерения: м)

ISO	Авто		Макро		Автоматическая макросъемка	
	ЗУМ ДАЛЬШЕ	ЗУМ БЛИЖЕ	ЗУМ ДАЛЬШЕ	ЗУМ БЛИЖЕ	ЗУМ ДАЛЬШЕ	ЗУМ БЛИЖЕ
Авто	0.5 ~ 2.4	0.5 ~ 1.9	0.2 ~ 0.5	0.3 ~ 0.5	0.2 ~ 2.4	0.5 ~ 1.9







※ При выборе режима Супермакро становится активной настройка Фотовспышка отключена.

## ПОДСКАЗКА



















- Во время зарядки фотовспышки на ЖК-дисплее мигает значок режима фотовспышки (красный).
- Частое использование фотовспышки приводит к уменьшению срока службы батарей питания.
- В нормальных рабочих условиях время зарядки фотовспышки обычно составляет около 4 секунд. Если батареи питания старые, время зарядки увеличивается.
- Фотовспышка не работает в режимах Непрерывная съемка, Видео и Автоспуск (два снимка).
- Производите съемку с учетом зоны действия фотовспышки.
- Если объект сильно отражает свет или расстояние до него слишком мало, качество изображения не гарантируется.

# Кнопка ФОТОВСПЫШКА ( ⚡ )/ ВЛЕВО

- Индикатор режима Фотовспышка

ЗНАЧОК	Режим фотовспышки	Описание
	Автовспышка	Если объект съемки или фон темные, фотовспышка включается автоматически.
	Авто/ Устранение эффекта "красные глаза"	Если объект съемки или фон темные, фотовспышка включается автоматически, при этом специальная функция устраняет эффект "красные глаза".
	Заполняющая вспышка	Фотовспышка срабатывает независимо от освещения. Интенсивность излучения фотовспышки изменяется в соответствии с доминирующими условиями съемки. Чем ярче фон или объект съемки, тем слабее излучение фотовспышки.
	Медленная синхронизация	Для отработки правильной экспозиции съемка производится с фотовспышкой в комбинации с длительной выдержкой. При съемке в условиях плохой освещенности на ЖК-дисплее появляется предупреждающий индикатор вибрации фотокамеры (  ).
	Отключение фотовспышки	Фотовспышка не срабатывает. Выбирайте данный режим в тех местах, где фотосъемка со вспышкой запрещена. Когда съемка производится при слабом освещении, на ЖК-дисплее появляется индикатор вибрации камеры (  ).

- Доступные режимы фотовспышки (в зависимости от режима съемки)

														
	X	X	O	X	X	X	X	X	X	X	X	X	X	O
	X	O	O	X	O	O	X	X	X	X	X	X	X	X
	X	X	O	X	X	X	X	X	X	X	O	X	X	X
	X	X	O	O	X	X	X	X	X	X	X	X	X	X
	O	O	O	O	O	O	O	O	O	O	O	X	O	X



# Кнопка Автоспуск ( ) // Вправо

- Если меню отображается на ЖК-дисплее, при нажатии кнопки Вправо курсор сдвигается к правому значку меню. С помощью кнопки Вправо можно также перейти к субменю, чтобы выбрать другую настройку. Если на ЖК-дисплее не отображается меню, кнопка ВПРАВО выполняет функции кнопки автоспуска. Данная функция удобна в том случае, когда фотограф тоже хочется оказаться в кадре.

## ● Использование таймера автоспуска

1. С помощью кнопки селектора режимов M выберите режим Фотосъемка или Видео (стр. 24).
2. Нажимайте кнопку АВТОСПУСК, пока на ЖК-дисплее не появится индикатор нужного режима.

При выборе режима Видео доступна только съемка с автоспуском через 10 сек.

- Автоспуск через 2 сек (  ) : после нажатия кнопки спуска на пульте ДУ съемка происходит с задержкой в 2 секунд.
- Автоспуск через 10 сек (  ) : после нажатия кнопки спуска на пульте ДУ съемка происходит с задержкой в 10 секунд.
- Двойной автоспуск (  ) : один снимок будет сделан приблизительно через 10 сек, а еще через 2 сек второй снимок. При съемке с фотовспышкой, в зависимости от времени ее зарядки, срабатывание автоспуска с задержкой в 2 сек может произойти позже этого времени.

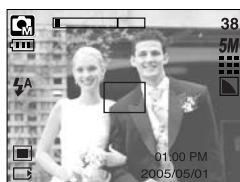

Нажмите кнопку автоспуска

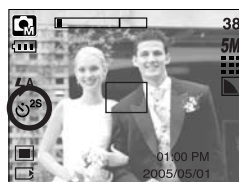

[ Автоспуск через 2 сек ]

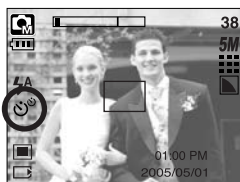

[ Двойной автоспуск ]



Нажмите кнопку автоспуска

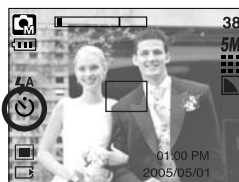

[ Автоспуск через 10 сек ]

3. При включенном автоспуске после нажатия кнопки спуска снимок будет сделан спустя выбранное время.

※ Функция автоспуска будет отменена, если во время срабатывания автоспуска нажать кнопку питания или автоспуска.

# Кнопка MENU/ ОК (МЕНЮ/ ОК)

## ■ Кнопка MENU

- При нажатии кнопки МЕНЮ на ЖК-дисплее появляется меню выбранного режима работы фотокамеры. При повторном нажатии кнопки ЖК-дисплей возвращается в первоначальное состояние.
- Меню можно открыть в следующих режимах:  
Видео и Фотосъемка. Меню недоступно, если выбран режим ЗАПИСЬ ЗВУКА.

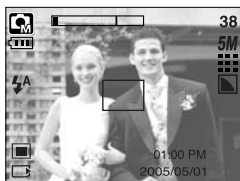

[ Меню выкл ]



Нажмите кнопку MENU

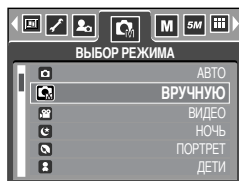

[ Меню вкл ]

## ■ Кнопка ОК

- Если меню отображается на ЖК-дисплее, эта кнопка используется для сдвига курсора к субменю или подтверждения данных.

## Кнопка M (Режим)

- Данной кнопкой можно включить фотокамеру. При включении фотокамеры с помощью кнопки M графическая заставка не отображается, при этом становится активным только режим фотосъемки.
- Выберите нужный режим съемки.  
Доступные режимы съемки могут отличаться в зависимости от выбранного субменю в меню [РЕЖИМ].
  - [ФОТО / ВИДЕО / MP3] : режимы фотосъемки, Видео
  - [ВСЕ РЕЖИМЫ] : режимы Авто, Вручную, Запись звука, Видео, Сюжет
- Использование кнопки селектора режимов при выборе субменю [ФОТО / ВИДЕО / MP3] и [АВТО]

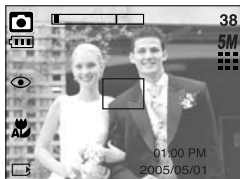

[ Режим Авто ]



При нажатии кнопки M

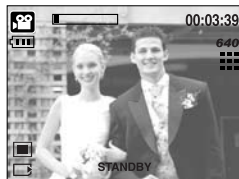

[ Режим Видео ]

# Кнопка М (Режим)

- Использование кнопки селектора режимов при выборе субменю [ВСЕ РЕЖИМЫ] и режима Авто

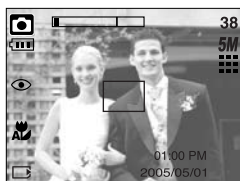

[Режим Авто]



Нажмите кнопку селектора режимов



[ Меню выбора режима ]



Нажмите кнопку Вверх



[ Режим Объект съемки ]



Нажмите кнопку Вправо

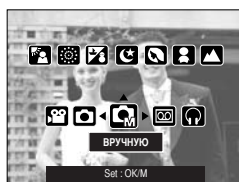

[ Настройка от руки ]



Нажмите кнопку Влево

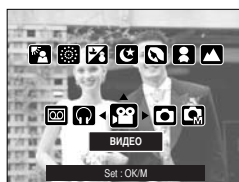

[ Режим Видео ]



Нажмите кнопку Влево/Вправо



[ Выбор режима Сюжет ]

- ✱ Нажмите кнопку селектора режимов, и меню выбора режима закроется.
- ✱ Более подробная информация о режиме MP3 представлена на стр. 106.





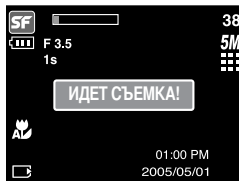

# Кнопка БВ

- С помощью кнопки БВ включается режим безопасной вспышки  
При плохой освещенности функция Безопасная вспышка позволяет сделать качественный снимок без фотовспышки. Данная функция удобна при съемке детей, поскольку им обычно неприятна яркая вспышка.
  
- На что следует обратить внимание при съемке в режиме БВ
  1. Рабочее расстояние для съемки с безопасной вспышкой - 2 м (зум ДАЛЬШЕ) и 1,5 м (зум БЛИЖЕ).
  2. Цифровой зум в режиме БВ не работает.
  3. Если освещение окружающей среды сильнее освещения ламп дневного света, функция Безопасная вспышка не включится.
  4. Если освещение места съемки слабее освещения ламп дневного света, на дисплее появляется предупреждающий индикатор вибрации фотокамеры (  ). Выберите для съемки такие места, чтобы на дисплее не появлялся индикатор вибрации, – и снимки получатся четкими.
  5. Если объект съемки находится в движении, полученное изображение может оказаться смазанным.
  6. Чтобы получить четкое изображение, не двигайте фотокамеру, пока на дисплее отображается сообщение [ИДЕТ СЪЕМКА!]
  7. Функция Безопасная вспышка использует процессор фотокамеры, поэтому съемка в этом режиме длится несколько дольше.



# Кнопка +/-

- С помощью кнопки +/- можно выбрать значения RGB, ISO, баланса белого, экспокоррекции и выдержки в режиме съемки с длительной выдержкой.
- При съемке с безопасной вспышкой значение светочувствительности ISO устанавливается таким же, как в режиме АВТО, а экспозиционное число становится равным 0,0 EV.

Главное меню	Субменю	Доступные режимы съемки
RGB	R (красный), G (зеленый), B (голубой)	 
ISO	АВТО, 100, 200, 400	
БАЛАНС БЕЛОГО	АВТО, СОЛНЕЧНЫЙ СВЕТ, ОБЛАЧНО, ЛАМПЫ ДНЕВНОГО СВЕТА ХБ, ЛАМПЫ ДНЕВНОГО СВЕТА ТБ, ЛАМПЫ НАКАЛИВАНИЯ, ПОЛЬЗОВАТЕЛЬСКАЯ НАСТРОЙКА.	 
Коррекция экспозиции	-2,0 ~ 0,0 ~ +2,0 (с шагом 0,5 EV)	 
<i>LT</i>	Величина выдержки/ диафрагмы (зависит от коэффициента зума)	

- RGB : позволяет пользователю настроить насыщенность цветов в снимаемом изображении: R (красный), G (зеленый) и B (голубой).

## ● Настройка RGB

1. Нажмите кнопку +/-, а затем с помощью кнопок ВВЕРХ/ ВНИЗ выберите значок RGB (  ). Появится меню с полосами настроек RGB, как показано на рисунке.
2. С помощью кнопок ВВЕРХ/ ВНИЗ/ ВЛЕВО/ ВПРАВО выберите значения RGB.
  - Кнопки Вверх/ Вниз : выбор значков R, G и B.
  - Кнопки Влево/ Вправо: изменение значений для каждого значка
3. При повторном нажатии кнопки +/- выбранное значение будет сохранено и меню настроек RGB исчезнет.

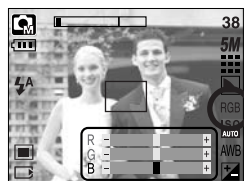

# Кнопка +/-

- ISO: во время съемки вы можете выбрать светочувствительность ISO. Светочувствительность фотокамеры выражается в единицах ISO.

- Выбор светочувствительности ISO

1. Нажмите кнопку +/-, а затем с помощью кнопок Вверх/ Вниз выберите значок ISO (  ). Появится полоса меню ISO, как показано рядом.
2. С помощью кнопок ВЛЕВО/ ВПРАВО выберите нужное значение светочувствительности.
  - АВТО: светочувствительность фотокамеры изменяется автоматически с учетом освещенности или яркости объекта съемки.
  - 100, 200, 400: увеличив светочувствительность, можно уменьшить выдержку при той же самой освещенности. Однако в условиях интенсивного освещения изображение может оказаться передержанным. Чем выше значение ISO, тем выше светочувствительность фотокамеры, и, следовательно, выше ее способность производить съемку в темноте. Однако высокая светочувствительность может стать причиной увеличения уровня шумов изображения, которое при этом становится более зернистым.
3. Если снова нажать кнопку +/-, произведенная настройка будет сохранена, и режим выбора светочувствительности выключится.

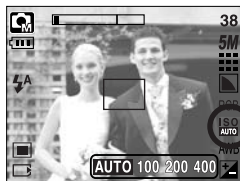

- Баланс белого: управление балансом белого позволяет корректировать цвета так, чтобы они казались естественные.

- Настройка баланса белого

1. Нажмите кнопку +/-, а затем с помощью кнопок ВВЕРХ/ ВНИЗ выберите значок баланса белого (  ). На ЖК-дисплее появится полоса меню баланса белого, как показано рядом.
2. С помощью кнопок ВЛЕВО/ ВПРАВО установите нужное значение баланса белого. Установленное вами значение появляется на ЖК-дисплее.

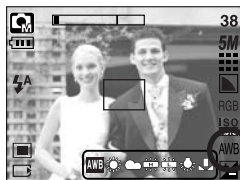

АВТО

**AWB** : фотокамера автоматически выбирает нужный баланс белого в зависимости от условий освещения.

СОЛНЕЧНЫЙ СВЕТ

 : для съемки вне помещения.

ОБЛАЧНО

 : для съемки в облачную погоду.

Лампы дневного света ХБ

 : съемка при освещении лампами холодного белого света

Лампы дневного света ТБ

 : съемка при освещении лампами теплого белого света.

ЛАМПЫ НАКАЛИВАНИЯ

 : для съемки при свете ламп накаливания (обыкновенные осветительные лампы).

ПОЛЬЗОВАТЕЛЬСКАЯ НАСТРОЙКА

 : дает возможность настроить баланс белого в зависимости от условий съемки.

Разное освещение может быть причиной изменения цветопередачи на снимках.

3. Снова нажмите кнопку +/- . Произведенная настройка будет сохранена, а режим настройки баланса белого выключится.

# Кнопка +/-

## ● Пользовательская настройка баланса белого

Настройки баланса белого могут незначительно отличаться в зависимости от условий съемки. С помощью пользовательской настройки можно выбрать самый подходящий баланс белого для конкретных условий съемки.

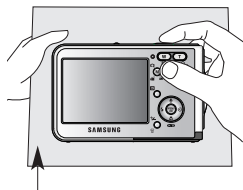
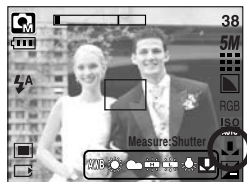

1. Выберите ПОЛЬЗОВАТЕЛЬСКОЕ(  ) меню настройки баланса белого
2. Поместите лист белой бумаги перед фотокамерой таким образом, чтобы ЖК-дисплей стал полностью белым, затем нажмите кнопку спуска.
3. Ваша настройка баланса белого сохранена в памяти.
  - Пользовательская настройка баланса белого станет активной при съемке следующего снимка.
  - Произведенная настройка баланса белого сохраняется до ее следующего изменения.



[ Лист белой бумаги ]

## ■ Коррекция экспозиции: данная фотокамера автоматически корректирует экспозицию в зависимости от условий освещенности. С помощью кнопки +/- можно выбрать значение экспозиции.

## ● Экспокоррекция

1. Нажмите кнопку +/-, а затем с помощью кнопок ВВЕРХ/ ВНИЗ выберите значок экспокоррекции (  ). Появится полоса настройки экспокоррекции, как показано на рисунке.
2. С помощью кнопок ВЛЕВО/ ВПРАВО установите необходимое значение поправки экспозиции.
3. Снова нажмите кнопку +/- . Произведенная настройка будет сохранена, а режим настройки экспокоррекции выключится. Если вы измените экспозиционное число, внизу ЖК-дисплея появится индикатор экспозиции (  ).

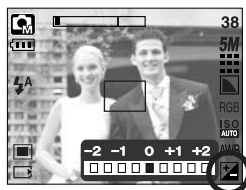

\* Отрицательное значение экспокоррекции уменьшает экспозицию. Обратите внимание, что положительное значение экспокоррекции увеличивает экспозицию, так что изображение на ЖК-дисплее становится светлым, поэтому вам, возможно, не удастся получить хороший снимок.

# Кнопка +/-

■ Съемка с длительной выдержкой: данная фотокамера автоматически выбирает значения выдержки и диафрагмы в зависимости от условий съемки, однако в режиме НОЧНАЯ СЪЕМКА можно выбрать выдержку и диафрагму самостоятельно.

● Выбор значений выдержки и диафрагмы

1. Выберите режим [НОЧЬ]. (Кнопка М → [СЮЖЕТ] → [НОЧЬ])

2. Нажмите кнопку +/-, и появится меню съемки с длительной выдержкой (ДВ) для выбора значений выдержки и диафрагмы.

3. С помощью кнопок вверх/ вниз/ влево/ вправо выберите значения выдержки в режиме съемки с длительной выдержкой.

Кнопки Вверх/ Вниз : выбор диафрагмы/ выдержки

Кнопки Влево/ Вправо : изменение значения. Доступные значения

диафрагмы (в зависимости от шага зума) будут показаны в меню.

4. Снова нажмите кнопку +/- . Выбранное значение будет сохранено, и включится режим Ночная съемка.

Чтобы сделать снимок, нажмите кнопку спуска.

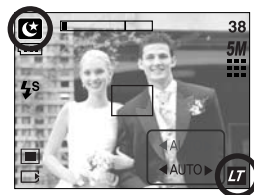

■ Ниже приведены значения диафрагмы и выдержки в зависимости от шкалы зума.

Допустимые значения диафрагмы : AUTO, WIDE : F3.5 ~ F6.3, TELE : F4.5 ~ F8.0

Допустимые значения выдержки : AUTO, 1 ~ 16S

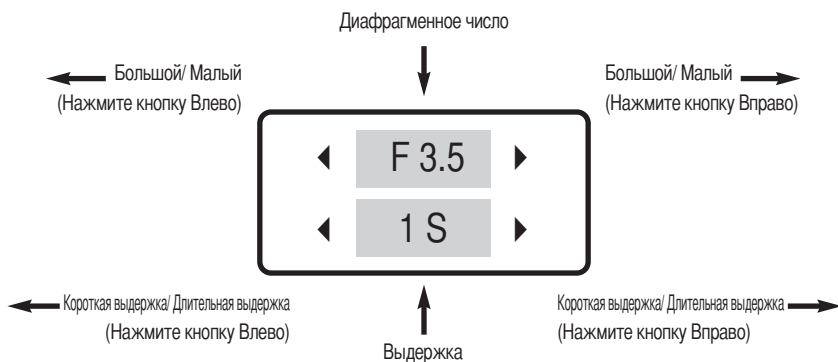

# Настройка фотокамеры с помощью ЖК-дисплея

- Функции съемки можно настроить с помощью меню на ЖК-дисплее. В любом режиме, кроме режима ЗАПИСЬ ЗВУКА, при нажатии кнопки MENU на ЖК-дисплее появляется меню.

## ПОДСКАЗКА

- Меню не отображается на ЖК-дисплее в следующих случаях:
  - При нажатии другой кнопки.
  - Во время обработки данных изображения
  - Когда батареи питания разряжены.

- В зависимости от выбранного режима доступны следующие функции.  
Пункты, отмеченные   являются настройками по умолчанию.

Значок меню	Главное меню	Субменю		Режимы работы фотокамеры	Страница
	РЕЖИМ	ФОТО/ВИДЕО/ МР3			Стр. 48, 107
		ВСЕ РЕЖИМЫ			
	ВЫБОР РЕЖИМА	АВТО	ВРУЧНУЮ		Стр. 49
		ВИДЕО	НОЧЬ		
		ПОРТРЕТ	ДЕТИ		
		ПЕЙЗАЖ	МАКРО		
		ТЕКСТ	ЗАКАТ		
		РАССВЕТ	ВСТР СВЕТ		
		ФЕЙЕРВЕРК	ПЛЯЖ/ СНЕГ		
	РАЗМЕР (снимок)	2592X1944	2272X1704		Стр. 50
		2048X1536	1600X1200		
		1024X768	640X480		
	РАЗМЕР (видеокалип)	640X480	320X240		Стр. 50
		160X128	-		
	КАЧЕСТВО	ОТЛИЧНОЕ	ХОРОШЕЕ		Стр. 51
		НОРМА	-		

# Настройка фотокамеры с помощью ЖК-дисплея

Значок меню	Главное меню	Субменю		Режимы работы фотокамеры	Страница	
	ЧАСТОТА КАДРОВ	30КАДР/С	15КАДР/С		Стр. 51	
	ЭКСПОЗАМЕР	МУЛЬТИ	ТОЧЕЧНЫЙ		Стр. 52	
	СЪЕМКА	ПОКАДРОВАЯ	НЕПРЕРЫВНАЯ		Стр. 52	
	РЕЗКОСТЬ	МЯГКАЯ	НОРМА		Стр. 53	
		ВЫСОКАЯ	-			
	ИНФО НА ЭКРАНЕ	ПОЛН. ИНФО	ОСН. ИНФО		Стр. 53	
		ЭНЕРГОСБЕР	-			
	ЭФФЕКТ	НОРМА	КРАСНЫЙ		Стр. 54	
		ЧЕРНОБЕЛОЕ	ЗЕЛЕНый			
		СЕПИЯ	СИНИЙ			
		НЕГАТИВ	-			
	ЗОНАРЕЗК	ВЫКЛ.	ЗОНА 1~4		Стр. 55	
	СОСТАВН	ВЫКЛ.	2~4 ЧАСТИ			Стр. 57
		ПАНО 2Ч	-			
	ФОТОРАМК	ВЫКЛ.	РАМКА 1~9		Стр. 59	
	СТАБИЛИЗАТОР	ВЫКЛ.	ВКЛ.		Стр. 60	

\* Меню могут быть изменены производителем без предварительного уведомления.

# Работа с меню

1. Включите фотокамеру и нажмите кнопку MENU. Появится меню всех режимов фотокамеры, кроме меню записи звука (  ).
2. С помощью кнопок ВЛЕВО/ ВПРАВО можно перейти от одного меню к другому.

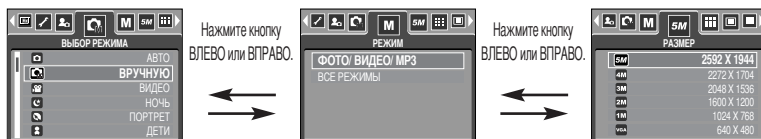

3. С помощью кнопок ВВЕРХ/ ВНИЗ можно выбрать субменю.

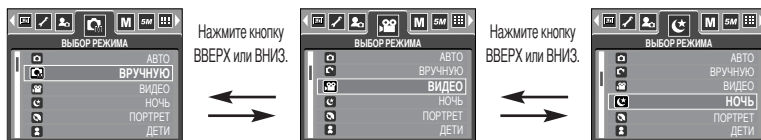

4. Выберите субменю, и выбранное значение будет сохранено. Нажмите кнопку MENU, и меню исчезнет.

## Режим

- Режим работы выбирается с помощью кнопки селектора режимов M, расположенной на задней стенке фотокамеры, либо с помощью меню [РЕЖИМ]. Можно выбрать следующие режимы: Авто, Вручную, Запись звука, Видео, Сюжет (Ночная съемка, Портрет, Дети, Пейзаж, Распознавание текста, Макро, Закат, Рассвет, Встречный свет, Фейерверк, пляж/Снег). Более подробная информация о режиме МР3 представлена на стр. 106.

- [ФОТО/ ВИДЕО/ МР3] : вы можете включить режим фотосъемки, выбранный в меню [ВЫБОР РЕЖИМА], либо режим видеосъемки.
- [ВСЕ РЕЖИМЫ] : вы можете выбрать режимы Авто, Вручную, Запись звука, Видео и Сюжет.

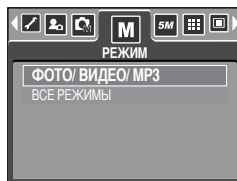

# ВЫБОР РЕЖИМА

- Выберите нужный режим съемки.

[АВТО]	: обычная фотосъемка
[ВРУЧНУЮ]	: Вы также можете вручную настроить все функции, кроме диафрагмы и выдержки.
[ВИДЕО]	: съемка видеоклипа
[НОЧЬ]	: используется для съемки ночью или в темное время суток.
[ПОРТРЕТ]	: фотографирование людей.
[ДЕТИ]	: фотосъемка детей во время подвижных игр
[ПЕЙЗАЖ]	: съемка на фоне зеленого леса или голубого неба.
[МАКРО]	: макросъемка небольших объектов, например, растений или насекомых.
[ТЕКСТ]	: используйте данный режим для съемки текстовых документов.
[ЗАКАТ]	: чтобы сделать снимок на закате
[РАССВЕТ]	: Восход солнца.
[ВСТР СВЕТА]	: портретная съемка без теней от встречного света.
[ФЕЙЕРВЕРК]	: съемка во время фейерверка.
[ПЛЯЖ/ СНЕГ]	: съемка океана, озера, пляжа, заснеженной местности.

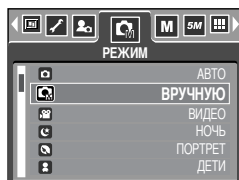

## ПОДСКАЗКА

- При выборе меню [НОЧЬ], [ПЕЙЗАЖ], [МАКРО], [ТЕКСТ], [ЗАКАТ], [РАССВЕТ] и [ФЕЙЕРВЕРК] возможно появление вибрации фотокамеры. В этом случае постарайтесь ее избежать.

# Размер

■ Выберите нужный размер изображения.

Режим	Режим ФОТОСЪЕМКА						Режим ВИДЕО		
Значок	5M	4M	3M	2M	1M	VGA	640	320	160
Размер	2592X1944	2272X1704	2048X1536	1600X1200	1024X768	640X480	640X480	320X240	160X128

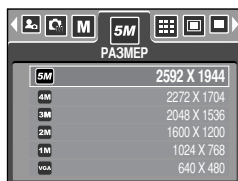

[Режим ФОТОСЪЕМКА]

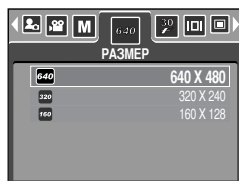

[Режим ВИДЕО]

## ПОДСКАЗКА

- Чем выше разрешение, тем меньше снимков можно сделать, так как снимок, сделанный с более высоким разрешением, занимает больше памяти, чем снимок, сделанный с низким разрешением.

# Качество/ Частота кадров

- Выберите коэффициент сжатия в зависимости от предназначения ваших снимков. Чем выше коэффициент сжатия, тем ниже качество получаемого снимка.

Режим	Режим ФОТОСЪЕМКА			Режим ВИДЕО	
Значок					
Субменю	ОТЛИЧНОЕ	ХОРОШЕЕ	НОРМА	30КАДР/С	15КАДР/С
Формат файлов	jpeg	jpeg	jpeg	avi	avi

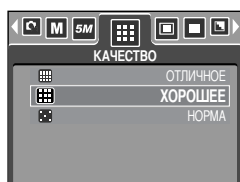

[ Режим ПРОГРАММА ]

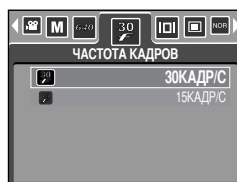

[ Режим ВИДЕО ]

## ПОДСКАЗКА

- ОТЛИЧНОЕ самое высокое качество, НОРМА худшая настройка. Выбирайте настройку в зависимости от предназначения ваших снимков.
- Этот формат файла соответствует стандарту DCF (Design rule for Camera File system - Правило проектирования формата файлов для фотокамер)
- JPEG, сокращ. Joint Photographic Experts Group (объединенная группа экспертов по фотографии): JPEG – стандарт сжатия изображения, разработанный объединенной группой экспертов по фотографии. Данный способ чаще всего используется для сжатия фотоизображений и графических файлов, так как при этом достигается эффективное сжатие данных без заметных потерь.

# ИЗМЕРЕНИЕ ЭКСПОЗИЦИИ

- Если не удастся подобрать подходящую экспозицию и получить более яркие снимки, попробуйте изменить метод экспозамера.

[МУЛЬТИ] (  ) : Экспозиция вычисляется по среднему значению яркости разных участков изображения. При этом на результат вычисления преимущественно влияет яркость центральной области изображения. Данный режим подходит для обычной съемки.

[ТОЧЕЧНЫЙ] (  ) : Экспозамер производится только в границах прямоугольной области в центре ЖК-дисплея. Это удобно, если необходимо снять с правильной экспозицией объект в центре кадра вне зависимости от встречного света.

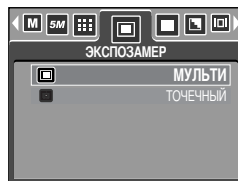

[Режим ФОТОСЪЕМКА]

## ПОДСКАЗКА

- Метод экспозамера по умолчанию – мультисегментный.
- Если объект находится вне зоны фокусировки, не используйте точечный метод экспозамера, поскольку экспозиция будет определена неправильно. В этом случае лучше произвести коррекцию экспозиции.

## Непрерывная съемка

- Выберите количество снимков в режиме непрерывной съемки  
[ПОКАДРОВАЯ] : Съемка только одного кадра  
[НЕПРЕРЫВНАЯ] : съемка происходит непрерывно, пока не будет отпущена кнопка спуска. Время съемки зависит от объема свободной памяти.

- ✳ Высокое разрешение и качество снимка увеличивают время сохранения файла, при этом увеличивается и продолжительность режима ожидания.
- ✳ Фотовспышка автоматически отключается, если выбрано субменю [НЕПРЕРЫВНАЯ].

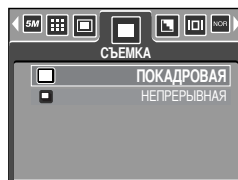

[Настройка от руки]

# Резкость

- Настройте резкость получаемых при съемке изображений. Эффект изменения резкости невозможно увидеть на ЖК-дисплее до съемки, так как данная функция выполняется только в процессе записи отснятого изображения в память.

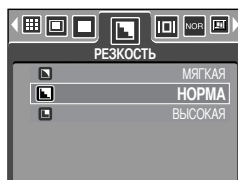

Субменю	Значок	Описание
МЯГКАЯ		Края объектов на изображении сглаживаются. Данный эффект подходит для редактирования изображений на ПК.
НОРМА		Края объектов на изображении становятся резкими. Эта настройка удобна для печати.
ВЫСОКАЯ		Края объектов на изображении подчеркнута выражены. Они будут выглядеть резкими, но в записанном изображении могут появиться искажения.

## Экранные меню

- Во всех режимах, кроме записи звука, можно проверить на ЖК-дисплее состояние записи.
- Режим "бездействия": если выбран режим [ЭНЕРГОСБЕР] и фотокамера бездействует в течение заданного времени (около 30 сек), она автоматически переходит в режим энергосбережения (ЖКД: ВЫКЛ, индикатор состояния: мигает).

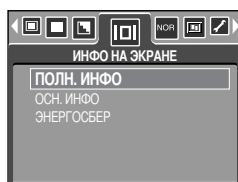

- Чтобы возобновить работу с фотокамерой, нажмите любую кнопку, кроме кнопки питания.
- После определенного периода бездействия фотокамера автоматически переходит в режим энергосбережения для экономии энергии батарей питания. Дополнительные сведения о функции автоматического отключения питания представлены на стр. 96.

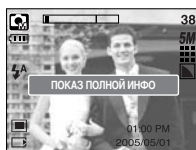

[ Полная информация ]



[ Основная информация ]

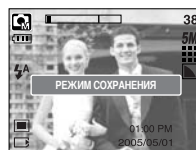

[ Энергосбережение ]

# Эффект

■ С помощью процессора фотокамеры к сделанным снимкам можно добавлять специальные эффекты.

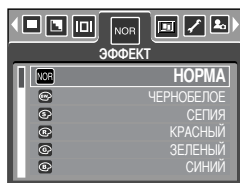

[ Настройка от руки ]

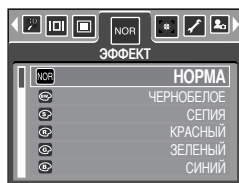

[ Режим ВИДЕО ]

[НОРМА] : изображение без добавления эффектов.

[ЧЕРНОБЕЛОЕ] : делает изображение чернобелым.

[СЕПИЯ] : придает отснятым изображениям коричневый тон сепии.

[КРАСНЫЙ] : отснятые снимки сохраняются в красных тонах.

[ЗЕЛЕНый] : отснятые снимки сохраняются в зеленых тонах.

[СИНИЙ] : отснятые снимки сохраняются в синих тонах.

[НЕГАТИВ] : изображение сохраняется как негатив.

# Спецэффекты

- С помощью процессора фотокамеры к сделанным снимкам можно добавлять специальные эффекты. Данное меню доступно только в режиме СЪЕМКА ВРУЧНУЮ.
- Можно выбрать специальные эффекты зоны резкости, составного снимка и фоторамки. Если выбран спецэффект, другие ранее выбранные дополнительные функции отменяются автоматически.
- Выбранный спецэффект сохраняется, даже если выключить и затем снова включить фотокамеру. Чтобы отменить спецэффекты, выберите субменю [ВЫКЛ] в меню каждого из них.
- Функция цифрового зума недоступна в меню спецэффектов.
- В меню спецэффектов дата и время на ЖК-дисплее не отображаются.

## Спецэффект: зона резкости

- Вы можете выделить объект съемки на фоне окружения. Объект будет выглядеть резким на размытом фоне.
  1. Выберите режим СЪЕМКА ВРУЧНУЮ и нажмите кнопку Меню.
  2. С помощью кнопок ВЛЕВО/ ВПРАВО выберите значок меню [СПЕЦЭФФЕКТ]
  3. С помощью кнопок ВВЕРХ/ ВНИЗ выберите меню [ЗОНАРЕЗК] и нажмите кнопку ВПРАВО.
  4. С помощью кнопок ВВЕРХ/ ВНИЗ выберите нужное субменю и нажмите кнопку ОК.  
- [ВЫКЛ.]: выбранная зона резкости не будет добавлена в снимок.

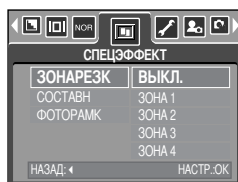

[ЗОНА 1]

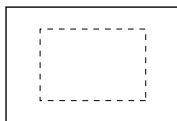

[ЗОНА 2]

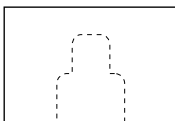

[ЗОНА 3]

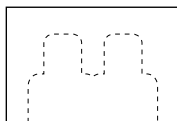

[ЗОНА 4]

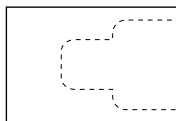

5. Дважды нажмите кнопку MENU, и меню закроется. При выборе меню [ЗОНА 1~4] на дисплее будет показана выбранная зона резкости.



# Спецэффект: зона резкости

## ● Перемещение и настройка зоны резкости

В меню [ЗОНА] можно выбрать вид зоны резкости.

1. Направьте фотокамеру на объект съемки и скомпонуйте кадр с помощью ЖК-дисплея.
2. Нажмите кнопку +/-.
3. Цвет рамки зоны резкости становится белым. Изменить положение рамки можно с помощью кнопок Вверх/ Вниз/ Влево/ Вправо.
4. Чтобы выбрать положение и вид зоны резкости, нажмите кнопку +/- еще раз, после чего можно делать снимок.

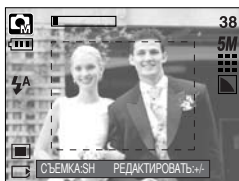

Нажмите кнопку +/-

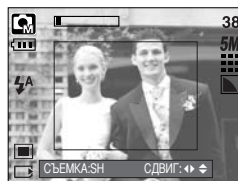

[ Выбранная настройка зоны резкости становится активной ]

Нажмите кнопку Вверх/  
Вниз/ Влево/ Вправо



Нажмите кнопку +/-



[ После изменения положения рамки зоны резкости ]

# Спецэффект: составной снимок

■ Из 2-4 разных снимков можно составить один снимок.

1. Выберите режим СЪЕМКА ВРУЧНУЮ и нажмите кнопку Menu.
2. С помощью кнопок ВЛЕВО/ ВПРАВО выберите значок меню [СПЕЦЭФФЕКТ].
3. С помощью кнопок ВВЕРХ/ ВНИЗ выберите меню [СОСТАВН] и нажмите кнопку ВПРАВО.
4. С помощью кнопок ВВЕРХ/ ВНИЗ выберите нужное субменю и нажмите кнопку ОК.

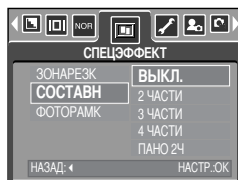

- [ВЫКЛ.] : отменить создание составного снимка.
- [2 ЧАСТИ] : новый снимок будет составлен из 2 разных снимков.
- [3 ЧАСТИ] : новый снимок будет составлен из 3 разных снимков.
- [4 ЧАСТИ] : новый снимок будет составлен из 4 разных снимков.
- [ПАНО 2Ч] : 2 разных панорамных снимка будут объединены в один составной снимок.

5. Дважды нажмите кнопку MENU, и меню закроется.
6. Количество снимков, выбранных во время шага 4, отображается на ЖК-дисплее. Чтобы начать съемку составного снимка, нажмите кнопку спуска.

## ✿ Выбор 2 составных снимков



7. Чтобы сохранить составной снимок, после съемки последнего кадра нажмите ОК.

- ✿ Во время создания составного снимка можно использовать кнопки фотовспышки, автоспуска, макро, звукового комментария, а также зума W/ T.
- ✿ Если во время создания составного снимка нажать кнопку фотокамеры (БВ, Воспроизведение или М), то включится соответствующий режим работы. Ранее отснятые изображения будут удалены.
- ✿ Если во время создания составного снимка нажать кнопку Menu, на дисплее откроется окно. С помощью кнопок Вверх/ Вниз выберите значения субменю и нажмите кнопку ОК.

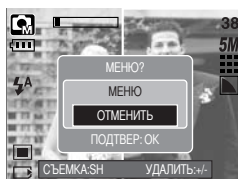

- [МЕНЮ] : на дисплее откроется меню. После подтверждения выбранного меню, фотокамера перейдет в режим, в котором находилась до этого.
- [ОТМЕНИТЬ] : возврат к предыдущему режиму съемки.

- ✿ После того как был отснят последний кадр составного снимка, нажмите ОК. Начнется запись звукового комментария.

# Спецэффект: Составной снимок

- Как заменить часть составного снимка до съемки последнего кадра

Перед съемкой последнего кадра составного снимка можно заменить одну из его частей.

1. Во время создания составного снимка нажмите кнопку +/-.
2. Предыдущий кадр будет удален и заменен новым. Чтобы удалить еще один ранее отснятый кадр, снова нажмите кнопку +/-.



[ Перед съемкой 3-го кадра ]



Нажмите кнопку +/-



[ Переход назад ко 2-му кадру ]

3. Нажмите кнопку спуска, чтобы отснять новый кадр.

- Как заменить часть составного снимка после съемки последнего кадра

После съемки последнего кадра составного снимка можно заменить одну из его частей.

1. После съемки последнего кадра появится курсор для выбора кадра. С помощью кнопок Вверх/Вниз/Влево/Вправо выберите кадр.
2. Нажмите кнопку +/-, и этот кадр будет удален. Составной снимок будет скомпонован.
3. Нажмите кнопку спуска. С помощью кнопок Вверх/ Вниз/ Влево/ Вправо и кнопки +/- можно повторить вышеописанную операцию.
4. Чтобы сохранить снимок, снова нажмите кнопку ОК.



После съемки 4-го кадра

Нажмите кнопку  
Вверх



Переход назад ко 2-му кадру

Нажмите кнопку  
+/-



Удаление 2-го кадра

Нажмите кнопку  
спуска.



Записанное изображение

Нажмите кнопку  
ОК



После повторной съемки 2-го кадра

# Спецэффект: фоторамка

- Для будущего снимка можно выбрать одну из 9 различных рамок.
- Если выбрать меню [ФОТОРАМК], то дата и время не будут впечатываться на снимки.

1. Выберите режим СЪЕМКА ВРУЧНУЮ и нажмите кнопку Menu.
2. С помощью кнопок ВЛЕВО/ ВПРАВО выберите значок меню [СПЕЦЭФФЕКТ].
3. С помощью кнопок ВВЕРХ/ ВНИЗ выберите меню [ФОТОРАМК] и нажмите кнопку ВПРАВО.
4. С помощью кнопок ВВЕРХ/ ВНИЗ выберите нужное субменю и нажмите кнопку ОК.  
- [ВЫКЛ.]: фоторамка не будет добавлена.

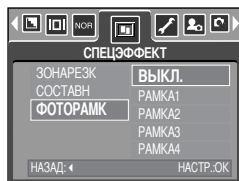

[РАМКА 1]



[РАМКА 2]



[РАМКА 3]



[РАМКА 4]



[РАМКА 5]



[РАМКА 6]



[РАМКА 7]

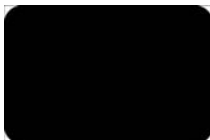

[РАМКА 8]

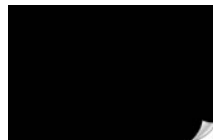

[РАМКА 9]

5. Дважды нажмите кнопку MENU, и меню исчезнет. При выборе субменю [РАМКА 1-9] появится выбранная фоторамка.

- ✱ Перед тем как сделать снимок можно выбрать фоторамку, нажав кнопку +/- . Выберите фоторамку с помощью кнопок Вверх/ Вниз/ Вправо/ Влево.



# Стабилизатор кадра видеоклипа

- Данная функция помогает стабилизировать изображение, снятое в режиме видео. Данное меню доступно только в режиме ВИДЕО. Данная функция не работает, если не вставлена карта памяти.
- Использование функции
  1. С помощью кнопки селектора режимов M выберите режим ВИДЕО и нажмите кнопку Menu. С помощью кнопок Влево/ Вправо выберите меню [СТАБИЛИЗАТОР].
  2. С помощью кнопок ВВЕРХ/ ВНИЗ выберите субменю и нажмите кнопку OK.
    - [ВЫКЛ.]: стабилизатор кадров видеоклипа будет отключен.
    - [ВКЛ.] : Предотвращает появление вибрации фотокамеры во время записи видеоклипа. Фрагмент записи станет короче, чем в случае выбора настройки [ВЫКЛ.]. В режиме предварительного просмотра изображение на ЖК-дисплее может прерываться.

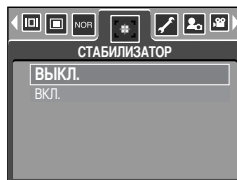

## ПОДСКАЗКА

- При выборе субменю [ВКЛ.], количество кадров видеоклипа уменьшается в зависимости от размера видеоклипа.

# Включение режима воспроизведения

- Включите фотокамеру и с помощью кнопки воспроизведения (  ) выберите режим Воспроизведение. Фотокамера готова к воспроизведению изображений, хранящихся в памяти.
- Режим ВОСПРОИЗВЕДЕНИЕ можно выбрать при помощи кнопок фотокамеры и ЖК-дисплея.
- Если карта памяти вставлена в фотокамеру, фотокамера будет работать именно с ней.
- Если карта памяти не вставлена, фотокамера работает только со встроенной памятью.

## ● Воспроизведение фотоснимка

1. С помощью кнопки воспроизведения (  ) выберите режим ВОСПРОИЗВЕДЕНИЕ.



2. На ЖК-дисплее появится последний снимок, хранящийся в памяти.

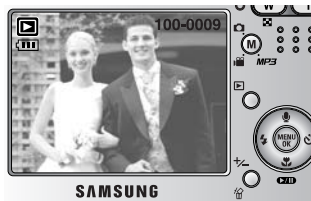

3. С помощью кнопок ВЛЕВО/ВПРАВО выберите изображение, которое хотите воспроизвести.

- ✿ Для быстрого просмотра изображений нажмите и удерживайте кнопку ВЛЕВО или ВПРАВО.

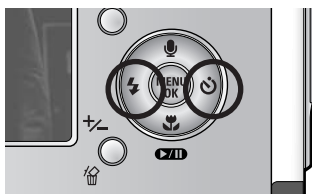

## ПОДСКАЗКА

- Режим способа оповещения: удержание кнопки питания нажатой более 3 сек приводит к отключению зуммера и звуковой заставки, несмотря на то, что ранее при настройке они были включены.

# Включение режима воспроизведения

## ■ Воспроизведение видеоклипа

Шаги 1 - 2 аналогичны описанным в рекомендациях по воспроизведению фотоснимка.

3. С помощью кнопок ВЛЕВО/ВПРАВО выберите видеоклип, который хотите просмотреть. При выборе файла видеоклипа на ЖК-дисплее появляется индикатор видеозаписи (  ).

4. Для воспроизведения видеоклипа нажмите кнопку воспроизведения (  ).

- Чтобы приостановить воспроизведение видеоклипа, снова нажмите кнопку воспроизведения.

- Если еще раз нажать кнопку воспроизведения, воспроизведение видеоклипа возобновится.

- Чтобы во время воспроизведения "перемотать" видеоклип назад, нажмите кнопку ВЛЕВО. Чтобы включить "перемотку" вперед, нажмите кнопку ВПРАВО.

- Чтобы выключить воспроизведение видеоклипа, нажмите кнопку воспроизведения, а затем нажмите кнопку ВЛЕВО или ВПРАВО.

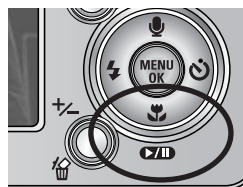
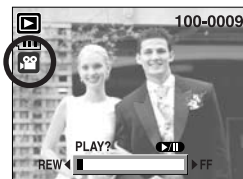

## ■ При включении функции захвата видео: происходит захват в память отдельных кадров видеоклипа.

### ● Как делать захват кадров видеоклипа в память

Шаги 1-2 такие же, как и при воспроизведении фотоснимка.

3. С помощью кнопок Влево/ Вправо выберите видеоклип для воспроизведения.

4. Чтобы включить воспроизведение видеоклипа, нажмите кнопку Воспроизведение.

5. Во время воспроизведения видеоклипа нажмите кнопку Воспроизведение/ Пауза. Затем нажмите кнопку спуска.

6. Временно приостановленный кадр видеоклипа будет сохранен под новым именем.

\* Новый файл изображения будет иметь такое же разрешение, как и исходный видеоклип (640X480, 320X240, 160X128).

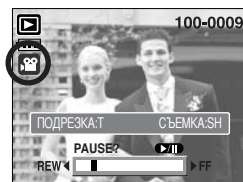

[ Пауза ]

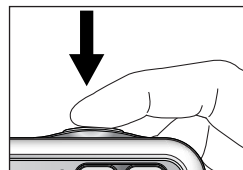

[ Нажмите кнопку спуска ]

# Включение режима воспроизведения

■ Сохранение фрагмента видеоклипа : Во время воспроизведения видеоклипа можно выбрать и сохранить нужные вам кадры.

● Если видеоклип длится менее 10 секунд, то функция сохранения его фрагмента недоступна.

1. Включите режим воспроизведения и выберите видеоклип.
2. Начните воспроизведение видеоклипа, нажав кнопку Воспроизведение/ Пауза.
3. Нажмите кнопку Воспроизведение/ Пауза в начале фрагмента, который необходимо сохранить.
4. Нажмите кнопку T. (Начальный кадр не появляется на полосе состояния, но при этом он будет помечен.)
5. Нажмите кнопку воспроизведения, и сохраненный фрагмент появится на полосе состояния.
6. Нажмите кнопку Воспроизведение/ пауза на последнем кадре фрагмента, который вы хотите сохранить.
7. Нажмите кнопку T, и откроется окно подтверждения выбора.

8. С помощью кнопок ВВЕРХ/ ВНИЗ выберите нужное субменю и нажмите кнопку ОК.  
[ОБРЕЗАТЬ] : выбранный фрагмент будет сохранен в файле под новым именем.  
[ОТМЕНИТЬ] : выбранный фрагмент не будет сохранен.

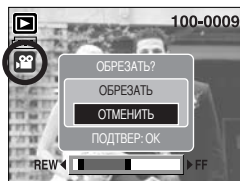
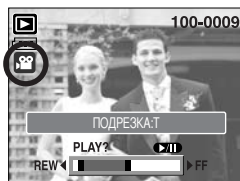

## ПОДСКАЗКА

- Во время воспроизведения видеоклипа можно подключить для прослушивания звука наушники.
- Если начальный кадр сохраняемого фрагмента является первым кадром видеоклипа, нажмите кнопку зума T перед включением видеоклипа. (Начальный кадр не появляется на полосе состояния, но при этом он будет помечен.)
- Если после нажатия кнопки Прокрутка назад (Влево) полоса времени окажется за начальным кадром фрагмента, на дисплее появится первый кадр видеоклипа.
- Если конечный кадр сохраняемого фрагмента не указан, окно подтверждения появится на дисплее во время показа последнего кадра видеоклипа.

# Включение режима воспроизведения

## ■ Воспроизведение звукозаписи

Шаги 1 - 2 аналогичны описанным в рекомендациях по воспроизведению фотоснимка.

3. С помощью кнопок ВЛЕВО/ ВПРАВО выберите видеоклип, который хотите просмотреть. При выборе файла видеоклипа на ЖК-дисплее появляется индикатор видеозаписи (  ).

4. Для воспроизведения видеоклипа нажмите кнопку воспроизведения (  ).

- Чтобы приостановить воспроизведение видеоклипа, снова нажмите кнопку воспроизведения.

- Чтобы возобновить воспроизведение звукозаписи, нажмите кнопку воспроизведения.

- Чтобы во время воспроизведения "перемотать" видеоклип назад, нажмите кнопку ВЛЕВО.

Чтобы включить "перемотку" вперед, нажмите кнопку ВПРАВО.

- Чтобы выключить воспроизведение видеоклипа, нажмите кнопку воспроизведения, а затем нажмите кнопку ВЛЕВО или ВПРАВО.

- Во время воспроизведения звукозаписи можно подключить для прослушивания звука наушники.



# Индикаторы ЖК-дисплея

■ Одновременно с изображением на ЖК-дисплее появляется информация об условиях съемки.



№	Описание	Значок	Страница
1	Режим воспроизведения		-
2	Батарея		стр.17
3	Тип файла		-
4	Звукозапись		стр.69
5	Индикатор защиты		стр.80
6	Индикатор DPOF		стр.84
7	Имя папки и номер хранящегося в памяти изображения	100-0009	-
8	Отображение уровня громкости		стр.68

■ Отображается следующая информация о съемке.

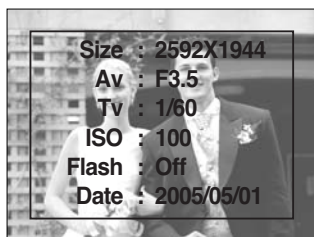

Size : 2592X1944	Размер
Av : F3.5	Диафрагма
Tv : 1/60	Выдержка
ISO : 100	Светочувствительность ISO
Flash : Off	В зависимости от того, используется или нет фотовспышка.
Date : 2005/05/01	Дата записи

# Настройка фотокамеры с помощью кнопок

- Находясь в режиме воспроизведения, можно легко произвести настройку всех его функций с помощью кнопок фотокамеры.

## Кнопка режима Воспроизведение

- Если фотокамера была включена с помощью кнопки питания, то в режим воспроизведения можно перейти, нажав кнопку Воспроизведение, и затем перейти в режим записи, снова нажав эту кнопку.
- Питание можно включить с помощью кнопки воспроизведения. При этом фотокамера перейдет в режим воспроизведения. Чтобы выключить фотокамеру, снова нажмите и удерживайте (менее 1 сек) кнопку воспроизведения.
- Если кнопку Воспроизведение удерживать нажатой более 1 сек, на дисплее появится информация о настройках съемки.



[ Экран режима воспроизведения ]

Если удерживать кнопку более 1 сек



Нажмите кнопку Воспроизведение

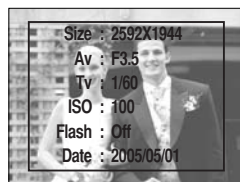

[ Информация о настройках съемки ]

# Кнопка Эскиз ( [checkered] ) / Увеличение ( Q ) / Громкость ( - ..... + )

- Можно вывести на дисплей несколько снимков, увеличить выбранный снимок, подрезать изображение и сохранить выбранную область изображения.
- С помощью данной кнопки можно регулировать уровень громкости во время воспроизведения файлов видеозаписи, звукового комментария или звукозаписи.

## ● Эскизное представление

1. Если на дисплее показано изображение в полный экран, нажмите кнопку эскиз.
2. В режиме эскиз снимок, показанный последним перед включением режима эскиз, становится выделенным.
3. Нажимайте кнопки КУРСОР/ ОК, чтобы перейти к нужному изображению.
4. Чтобы рассмотреть отдельное изображение, нажмите кнопку увеличения.

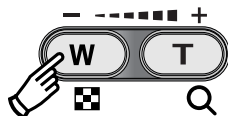

[ Показ без масштабирования ]

При нажатии кнопки  
Эскиз ( [checkered] )  
← →  
При нажатии кнопки увеличения  
( Q )  
Выделенное изображение



[ Режим показа эскизов ]

## ● Увеличение изображения

1. Выберите изображение, которое вы хотите увеличить, и нажмите кнопку увеличения.
2. Различные участки изображения можно просматривать с помощью кнопок КУРСОР/ ОК.
3. Нажав кнопку Эскиз, можно вернуться к первоначальному полноформатному изображению.

- Чтобы определить, увеличено изображение на дисплее или нет, проверьте наличие индикатора увеличения внизу слева ЖК-дисплея. (Если изображение не увеличено, индикатор отсутствует). Также можно проверить часть изображения, выбранную для увеличения.

- Видеоклипы и WAV-файлы увеличить невозможно.

- Изображения видеоклипа увеличить невозможно

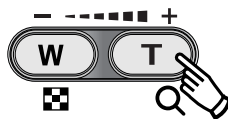

# Кнопка Эскиз ( ) / Увеличение ( ) / Громкость ( - ..... + )

- Максимальный коэффициент увеличения и размер изображения.

Размер изображения	2592	2272	2048	1600	1024	640
Максимальный коэффициент увеличения	X10.1	X8.8	X8.0	X6.2	X4.0	X2.5

- Подрезка: можно вырезать нужную часть изображения и сохранить ее в отдельном файле.

1. Выберите изображение, которое вы хотите увеличить, и нажмите кнопку увеличения.
2. Различные участки изображения можно просматривать с помощью кнопок КУРСОР/ ОК.
3. Нажмите кнопку MENU, и на ЖК-дисплее появится сообщение, как показано рядом.
4. С помощью кнопок ВВЕРХ/ ВНИЗ выберите необходимое submenu и нажмите кнопку ОК.

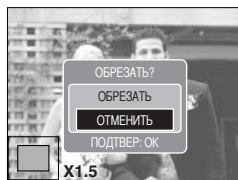

- [ОБРЕЗАТЬ] : изображение после подрезки будет сохранено в файле под другим именем и появится на ЖК-дисплее.

- [ОТМЕНИТЬ] : закрыть меню подрезки.

\* Если для сохранения фрагмента памяти не достаточно, то фрагмент сохранить будет невозможно.

\* Чтобы удалить увеличенное в режиме Подрезка изображение, нажмите кнопку удаления.

- Регулировка громкости : С помощью данной кнопки можно регулировать уровень громкости во время воспроизведения файлов видеозаписи, звукового комментария или звукозаписи.

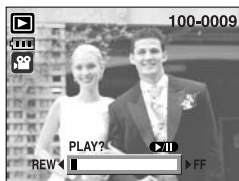
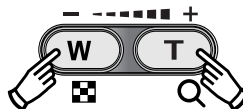

[ВИДЕО : Прервать]



[ВИДЕО : Воспроизведение]

# Кнопка записи звукового комментария ( ) / ВВЕРХ

- Во время отображения меню на ЖК-дисплее при нажатии кнопки ВВЕРХ курсор сдвигается вверх.
- Когда на ЖК-дисплее нет меню, кнопка ВВЕРХ выполняет функцию кнопки записи звука.  
К записанному снимку можно добавить звуковое сопровождение.

## ● Добавление звукового комментария к снимку

1. С помощью кнопок ВЛЕВО/ВПРАВО выделите снимок, к которому хотите добавить звуковое сопровождение.

2. Нажмите кнопку записи звука (  ), на дисплее появится индикатор записи звука. Теперь фотокамера готова к записи звука.



3. Чтобы начать запись, нажмите кнопку спуска, запись звука к снимку будет продолжаться в течение 10 сек. Во время записи звука на дисплее появится окно состояния записи, как показано рядом.



4. Запись можно остановить, нажав кнопку спуска еще раз.

5. После окончания записи звукового комментария на ЖК-дисплее появится значок (  ).

- Звуковой комментарий к видеоклипу записать невозможно.

- Для записи звука оптимальное расстояние между вами и фотокамерой (микрофоном) порядка 40 см

- Звуковой комментарий сохраняется в файл формата \*.wav с тем же именем, что и файл изображения, к которому он относится.

- Если к снимку со звуковым комментарием записать новый звуковой комментарий, то старый звуковой комментарий будет удален.



# Кнопка Воспроизведение и Пауза (▶/⏸) // Вниз

- В режиме воспроизведения кнопка Воспроизведение и пауза/ Вниз работает следующим образом:
  - Если отображается меню  
Нажмите кнопку ВНИЗ, чтобы перейти от главного меню к субменю или сдвинуть курсор субменю вниз.
  - Если воспроизводится снимок со звуковым комментарием, звукозапись или видеоклип  
В режиме Стоп : включает воспроизведение снимка со звуковым комментарием, звукозаписи или видеоклипа.  
Во время воспроизведения : временно приостанавливает воспроизведение.  
В режиме паузы : возобновляет воспроизведение



[ Запись звука остановлена.]

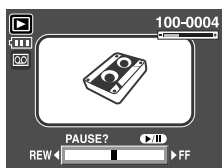

[ Идет воспроизведение звукозаписи ]



[ Запись звука приостановлена ]

## Кнопка Удалить (🗑)

- Удаляет изображения, хранящиеся на карте памяти.
- Удаление изображений в режиме воспроизведения
  1. С помощью кнопок ВЛЕВО/ ВПРАВО выберите изображение, которое необходимо удалить, и нажмите кнопку УДАЛИТЬ (🗑).
  2. На ЖК-дисплее появится сообщение, как показано рядом.
  3. С помощью кнопок Вверх/ Вниз выберите значения субменю и нажмите кнопку ОК.  
При выборе [УДАЛИТЬ] : удаляются все выбранные изображения.  
При выборе [ОТМЕНИТЬ] : удаление изображений отменяется.

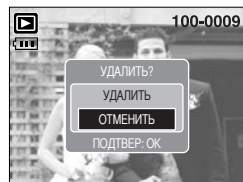
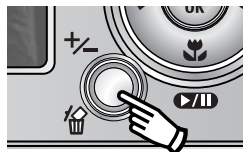

# Кнопка Удалить( )

- Удаление изображений в режиме Эскиз
  1. С помощью кнопок ВВЕРХ, ВНИЗ, ВЛЕВО и ВПРАВО выберите изображение, которое необходимо удалить, а затем нажмите кнопку УДАЛИТЬ (  ).
  2. На ЖК-дисплее появится следующее сообщение.
  3. С помощью кнопок Вверх/ Вниз выберите значения субменю и нажмите кнопку ОК.  
При выборе [УДАЛИТЬ] : удаляются все выбранные изображения.  
При выборе [ОТМЕНИТЬ] : удаление изображений отменяется.



## ПОДСКАЗКА

- Перед удалением изображений следует загрузить те из них, которые вы хотите сохранить, на компьютер или установить на них защиту.

## Кнопки ВЛЕВО/ ВПРАВО/ MENU/ ОК

- Кнопки ВЛЕВО/ ВПРАВО/ MENU/ ОК включают следующее.
  - Кнопка ВЛЕВО : если отображается меню, нажмите кнопку ВЛЕВО, чтобы выделить значок меню слева от курсора. Когда меню не отображается, с помощью кнопки Влево можно выбрать предыдущее изображение.
  - Кнопка ВПРАВО : если отображается меню, нажмите кнопку ВПРАВО, чтобы выделить значок меню справа от курсора или перейти к вспомогательному меню. Когда меню не отображается, с помощью кнопки Вправо можно выбрать следующее изображение.
  - Кнопка MENU : если нажать кнопку MENU, на ЖК-дисплее появится меню режима воспроизведения. При повторном нажатии кнопки ЖК-дисплей возвращается к первоначальному состоянию.
  - Кнопка ОК : когда на ЖК-дисплее отображается меню, кнопка ОК используется для подтверждения настроек, выбранных с помощью кнопок КУРСОР/ ОК.

# Работа с альбомами

- С помощью кнопки Альбом можно собрать имеющиеся снимки в фотоальбомы.
- Данная фотокамера позволяет создать 8 альбомов, каждый из которых может содержать до 100 изображений.
- Время загрузки меню Альбом зависит от типа используемой карты памяти.



## ■ Использование функции Альбом

### ● Выбор альбома

1. Находясь в режиме воспроизведения, нажмите кнопку Альбом.
2. С помощью кнопок ВВЕРХ/ ВНИЗ выберите меню [ВЫБЕРИ] и нажмите кнопку ВПРАВО.

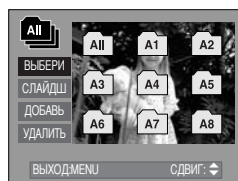

3. С помощью кнопок Вверх/ Вниз/ Влево/ Вправо выберите нужный альбом и нажмите ОК.

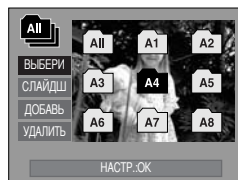

### ● Как поместить снимки в альбом

1. Выберите альбом.
2. С помощью кнопок ВВЕРХ/ ВНИЗ выберите меню [ДОБАВЬ] и нажмите кнопку ВПРАВО.

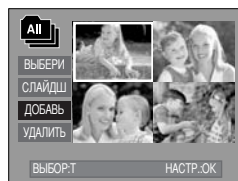

\* Если в памяти записано более 300 изображений, операции с меню [ДОБАВЬ] занимают несколько больше времени.

# Работа с альбомами

3. С помощью кнопок Вверх/ Вниз/ Влево/ Вправо выберите снимки, которые необходимо добавить в альбом, и нажмите кнопку зума Т. Выбранные снимки будут помечены меткой ✓ .
- ☀ Чтобы отменить выбор, нажмите кнопку Т еще раз.

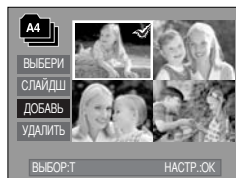

4. Нажмите ОК, и откроется окно подтверждения выбора. С помощью кнопок ВВЕРХ/ ВНИЗ выберите необходимое сублимену и нажмите кнопку ОК.

- [ДОБАВЬ] : выбранные снимки будут помещены в альбом.
- [ОТМЕНИТЬ] : отказ от добавления снимков.

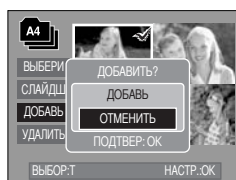

## ● Удаление снимков из альбома

1. Выберите альбом.
2. С помощью кнопок ВВЕРХ/ ВНИЗ выберите меню [УДАЛИТЬ] и нажмите кнопку ВПРАВО.

3. Выберите нужное сублимену и нажмите ОК.

- [ВСЕ ФОТО] : из альбома можно удалить отдельные снимки.

- [ВЫБОР ФОТО] : из альбома будут удалены все снимки.

- ☀ Если выбрано меню [ВЫБОР ФОТО]:

- С помощью кнопок Вверх/ Вниз/ Влево/ Вправо выберите снимки, которые необходимо удалить из альбома, и нажмите кнопку зума Т.

Выбранные снимки будут помечены меткой ✓ .

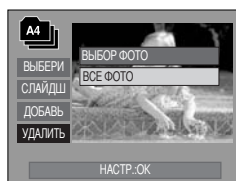

4. Нажмите ОК, и откроется окно подтверждения выбора.

С помощью кнопок ВВЕРХ/ ВНИЗ выберите необходимое сублимену и нажмите кнопку ОК.

- [УДАЛИТЬ] : выбранные снимки будут удалены из альбома.
- [ОТМЕНИТЬ] : отказ от удаления снимков.

\* Хотя снимки и удаляются из альбома, они продолжают оставаться в памяти.

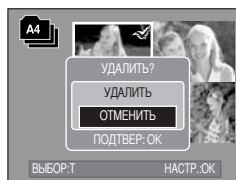
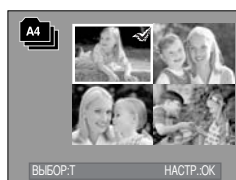

# Работа с альбомами

## ● Просмотр альбомов

### ⊙ Просмотр всех альбомов

1. Выберите меню [All] и нажмите ОК. Будут выделены все альбомы.
2. С помощью кнопок ВВЕРХ/ ВНИЗ выберите меню [СЛАЙДШ] и нажмите кнопку ВПРАВО.
  - ✿ Можно выбрать меню [НАЧАТ], [ИНТРВ], [ПОВТР] и [ЭФФКТ].
  - [НАЧАТ] : начинает слайд-шоу
  - [ИНТРВ] : настройка интервала показа отдельных снимков
  - [ПОВТР] : повторить слайд-шоу после первого показа.
  - [ЭФФКТ] : во время показа слайд-шоу можно добавить уникальные эффекты.
3. С помощью кнопок ВВЕРХ/ ВНИЗ выберите меню [НАЧАТ] и нажмите ОК, чтобы начать слайд-шоу
4. Нажмите кнопку MENU/ ОК, и слайд-шоу прекратится.

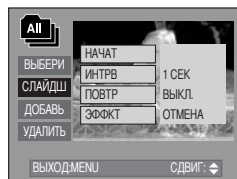
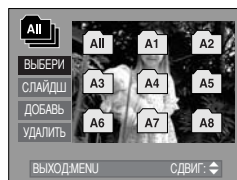

### ⊙ Показ отдельного альбома

1. Выберите альбом и нажмите ОК.
2. С помощью кнопок ВВЕРХ/ ВНИЗ выберите меню [СЛАЙДШ] и нажмите кнопку ВПРАВО.
  - ✿ Можно выбрать меню [НАЧАТ], [ИНТРВ], [ПОВТР] и [ЭФФКТ].
3. Выберите меню [НАЧАТ] и нажмите ОК, чтобы начать слайд-шоу.
4. Нажмите кнопку MENU/ ОК, и слайд-шоу прекратится.

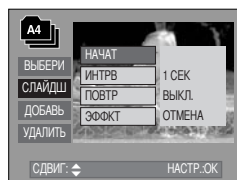







## ПОДСКАЗКА



- Снимок, удаленный из памяти, также удаляется и из альбома.
- Снимок не может быть включен в один альбом дважды.
- Однако его можно поместить в другие альбомы.

# Настройка воспроизведения при помощи ЖК-дисплея



- Функции режима ВОСПРОИЗВЕДЕНИЕ можно изменять с помощью ЖК-дисплея. В режиме ВОСПРОИЗВЕДЕНИЕ при нажатии кнопки MENU на ЖК-дисплее отображается меню. В режиме воспроизведения можно произвести настройки следующего меню. Чтобы сделать снимок после выбора настроек в меню режима воспроизведения, нажмите кнопку воспроизведения или спуска.

Значок меню	Главное меню	Субменю	Вспомогательное меню	Страница
	СЛАЙДШОУ	НАЧАТЬ	-	Стр. 78
		ИНТЕРВАЛ	1, 3, 5, 10 СЕК	
		ПОВТОР	ВЫКЛ./ВКЛ.	
		ЭФФЕКТ	ОТМЕНИТЬ	
ЭФФЕКТ1~4, СЛУЧАЙН				
	ЗАЩИТА	ВЫБОР ФОТО	СНЯТЬ/ ЗАЩИТИТЬ	Стр. 80
		ВСЕ ФОТО		
	УДАЛИТЬ	ВЫБОР ФОТО	-	Стр. 81
		ВСЕ ФОТО	-	
	ИЗМЕНИТЬ РАЗМЕР	2272X1704	-	Стр. 82
		2048X1536	-	
		1600X1200	-	
		1024X768	-	
		640X480	-	
		МОЯ ЗСТВ	-	
	ЭФФЕКТ	ЧЕРНОБЕЛОЕ	КРАСНЫЙ	Стр. 83
		СЕПИЯ	ЗЕЛЕНый	
		НЕГАТИВ	СИНИЙ	
	ВРАЩАТЬ	90° ПО ЧАС	-	Стр. 84
		90° ПРТ ЧАС	-	
		180°	-	
		ГОРИЗОНТАЛЬНО	-	
		ВЕРТИКАЛЬНО	-	
	DPOF	СТАНДАРТ	ВЫБРАТЬ/ВСЕ ФОТО/ОТМЕНИТЬ	Стр. 84
		ИНДЕКС	НЕТ/ ДА	
		ФОРМАТ	ВЫБРАТЬ/ВСЕ ФОТО/ОТМЕНИТЬ	





# Настройка воспроизведения при помощи ЖК-дисплея

Значок меню	Главное меню	Субменю	Вспомогательное меню	Страница
	КОПИЯ	НЕТ	-	Стр. 87
		ДА	-	
	ИНФО НА ЭКРАНЕ	ПОЛН. ИНФО	-	Стр. 88
		ЭКР МЕНЮ ВЫКЛ	-	

- Данное меню доступно, если фотокамера подключена к принтеру, поддерживающему режим PictBridge, с помощью USB-кабеля (кабель для прямого подключения приобретается дополнительно).

Значок меню	Главное меню	Субменю	Вспомогательное меню	Страница
	ИЗОБРАЖ.	1 ФОТО	-	Стр. 90
		ВСЕ ФОТО	-	
	АВТО УСТАНОВКА	НЕТ	-	Стр. 91
		ДА	-	
	ВЫБОРЧН УСТАНОВКА	ФОРМАТ	АВТО	Стр. 91
			ОТКРЫТКА	
			ВИЗИТКА	
			4X6	
			L	
			2L	
			Letter	
			A4	
		A3		
		РАЗМЕЩЕН	АВТО	
			Б/ГРАНИЦ	
			1	
			2	
			4	
8				
9				
16				

# Настройка воспроизведения при помощи ЖК-дисплея

Значок меню	Главное меню	Субменю	Вспомогательное меню	Страница
	ВЫБОРЧН УСТАНОВКА	ТИП	АВТО	Стр. 91
			ОБЫЧНАЯ	
			ФОТО	
			FASTRHO.	
		КАЧЕСТВО	АВТО	
			ЧЕРНОВИК	
			НОРМА	
			ОТЛИЧНОЕ	
		ДАТА	АВТО	
			ВЫКЛ.	
			ВКЛ.	
		ИМЯФАЙЛА	АВТО	
ВЫКЛ.				
ВКЛ.				
	КОПИИ	СТАНДАРТ	-	Стр. 92
		ИНДЕКС	-	
	ПЕЧАТЬ DPOF	НЕТ	-	Стр. 92
		ДА	-	
	СБРОС	НЕТ	-	Стр. 93
		ДА	-	

\* Меню могут быть изменены без предварительного уведомления.

# Включение слайд-шоу

■ Снимки можно воспроизводить непрерывно с заданным интервалом. Слайд-шоу можно просматривать, подключив фотокамеру к внешнему монитору.

1. Нажмите кнопку воспроизведения, затем кнопку MENU.
2. С помощью кнопок ВЛЕВО/ ВПРАВО выберите значок меню [СЛАЙДШОУ].

● Как начать слайд-шоу: включить показ слайд-шоу можно только с помощью меню [НАЧАТЬ].

1. С помощью кнопок Вверх/Вниз выберите меню [НАЧАТЬ].
2. Чтобы начать слайд-шоу, нажмите кнопку ОК.
  - Чтобы приостановить слайд-шоу, нажмите кнопку Пауза.
  - Нажмите кнопку Пауза (  ) еще раз, чтобы возобновить слайд-шоу
  - Для остановки слайд-шоу нажмите кнопку воспроизведения и затем кнопку Влево или Вправо.

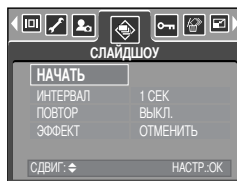

● Интервал воспроизведения: выберите интервал показа слайдов.

1. С помощью кнопок ВВЕРХ/ ВНИЗ выберите субменю [ИНТЕРВАЛ] и нажмите кнопку ВПРАВО.
2. С помощью кнопок Вверх/ Вниз выберите интервал показа.
3. Чтобы сохранить конфигурацию, нажмите кнопку ОК.



● Повтор слайд-шоу: выберите, надо ли повторять слайд-шоу после показа всех слайдов или прекратить показ.

1. С помощью кнопок Вверх/ Вниз выберите меню [ПОВТОР] и нажмите кнопку Вправо.
2. С помощью кнопок Вверх/ Вниз выберите нужное субменю.
  - При выборе [ВКЛ.] : слайд-шоу прекратится после показа всех слайдов.
  - При выборе [ВЫКЛ.] : слайд-шоу будет повторяться до его отмены.
3. Чтобы сохранить конфигурацию, нажмите кнопку ОК.

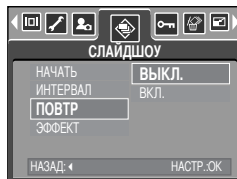

## ПОДСКАЗКА

- Время загрузки зависит от размера изображения и его качества.
- Во время демонстрации слайд-шоу на дисплее появляется только первый кадр видеослайдов.
- Во время слайд-шоу файлы звукозаписи показаны не будут.

# Включение слайд-шоу

- Настройка эффектов для слайд-шоу: во время показа слайд-шоу можно добавить уникальные эффекты.

1. С помощью кнопок ВВЕРХ/ ВНИЗ выберите субменю [ЭФФКТ] и нажмите кнопку ВПРАВО.

2. С помощью кнопок Вверх/Вниз выберите тип эффекта.

[ОТМЕНИТЬ] : Обычный показ.

[ЭФФЕКТ1] : медленный показ изображения.

[ЭФФЕКТ2] : медленный показ изображения от центра к его границам.

[ЭФФЕКТ3] : изображение начинает движение из верхней левой точки.

[ЭФФЕКТ4] : Изображение движется по диагонали из верхней левой точки к нижней правой.

[СЛУЧАЙН] : переход от слайда к слайду происходит не плавно.

3. Нажмите ОК, чтобы подтвердить выбор настройки.

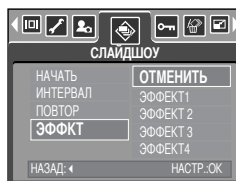

# Защита изображений от удаления

- С помощью данной функции можно установить защиту выбранных снимков от случайного удаления (ЗАЩИТИТЬ).

С помощью данной функции можно также разблокировать снимки, которые защищены от удаления (СНЯТЬ).

## ● Защита изображений

1. Нажмите кнопку воспроизведения, затем кнопку MENU.

2. С помощью кнопок ВЛЕВО/ ВПРАВО выберите значок меню [ЗАЩИТА].

3. С помощью кнопок ВВЕРХ/ ВНИЗ выберите необходимое submenu и нажмите кнопку ОК.

[ВЫБОР ФОТО] : появляется окно установки/ снятия защиты изображения от удаления.

- Вверх/ Вниз/ Влево/ Вправо: выбор изображения

- Кнопка зума W/T : изменение формата отпечатка

- Кнопка MENU : новые настройки будут сохранены, а меню исчезнет.

[ВСЕ ФОТО] : установка/ снятие защиты всех изображений от удаления

- Кнопка зума W/T : установить/ снять защиту изображений от удаления

- Кнопка MENU : новые настройки будут сохранены, а меню исчезнет.

- После установки защиты изображения на ЖК-дисплее появляется значок защиты. (На незащищенном изображении индикатор защиты показан не будет)

- В режиме БЛОКИРОВКА изображение невозможно удалить с помощью функции [УДАЛИТЬ], однако блокировка не защищает от форматирования с помощью функции [ФОРМАТИР].



# Удаление изображений

■ Из всех файлов, записанных на карту памяти, можно удалить те файлы из вложенной папки DCIM, которые не защищены от удаления. Следует помнить, что после удаления восстановить изображения, на которых нет защиты от удаления, будет невозможно. Важные для вас снимки перед удалением следует сохранить на диске компьютера. Файл заставки записан во встроенной памяти фотокамеры (то есть не на карте памяти), поэтому он сохранится даже при удалении всех файлов, хранящихся на карте памяти.

## ● Удаление изображений

1. Нажмите кнопку воспроизведения, затем кнопку MENU.
2. С помощью кнопок ВЛЕВО/ ВПРАВО выберите значок меню [УДАЛИТЬ].
3. С помощью кнопок ВВЕРХ/ ВНИЗ выберите необходимое субменю

[ВЫБОР ФОТО] : появляется окно удаления/ сохранения изображения.

- Вверх/ Вниз/ Влево/ Вправо: выбор изображения

- Кнопка зума (T): выбор изображение для удаления.

(с меткой ✓ )

- Кнопка ОК : Нажмите ОК, чтобы появилось сообщение о подтверждении. Выберите меню [УДАЛИТЬ] и нажмите ОК, чтобы удалить все изображения с меткой ✓ .

[ВСЕ ФОТО] : откроется окно подтверждения выбора. Выберите меню [УДАЛИТЬ] и нажмите ОК, чтобы удалить все изображения, на которых нет защиты от удаления. Если защищенных изображений нет, все изображения будут удалены и на дисплее появится сообщение [НЕТ СНИМКОВ!].

4. После удаления вместо текущего экрана появляется экран режима воспроизведения.

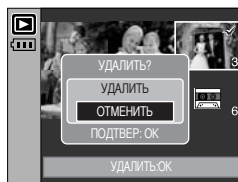
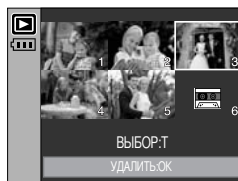
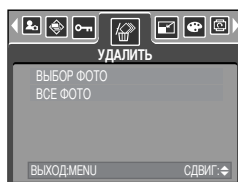

# Изменить размер

- Изменение разрешения (размера) полученных снимков. Чтобы сохранить изображение в качестве заставки, выберите [МОЯ ЗСТВ]. Измененный файл изображения будет записан под новым именем.

1. Нажмите кнопку воспроизведения, затем кнопку MENU.
2. С помощью кнопок ВЛЕВО/ ВПРАВО выберите значок меню [ИЗМЕНИТЬ РАЗМЕР].
3. С помощью кнопок ВВЕРХ/ ВНИЗ выберите необходимое submenu и нажмите кнопку ОК.

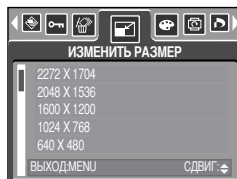

- Изменение размера

Изменить размер	2272X1704	2048X1536	1600X1200	1024X768	640X480	МОЯ ЗСТВ
5М	○	○	○	○	○	○
4М	X	○	○	○	○	○
3М	X	X	○	○	○	○
2М	X	X	X	○	○	○
1М	X	X	X	X	○	○
VGA	X	X	X	X	X	○

## ПОДСКАЗКА

- Изображение большого размера можно уменьшить, но не наоборот.
- Размер можно изменить только у изображений формата JPEG. Размер файла видеоклипа (AVI) или звукозаписи (WAV) изменить невозможно.
- Можно изменить разрешение только файлов, сжатых в формате JPEG 4:2:2.
- Измененный файл изображения будет записан под новым именем. Изображение, полученное с помощью меню [МОЯ ЗСТВ], записывается не на карту памяти, а во встроенную память.
- В качестве логотипа можно сохранить только два снимка. Если сохранить новый снимок как логотип, то будет соответственно удалена имеющаяся графическая заставка.
- Если для записи нового файла не хватает места, на ЖК-дисплее появляется сообщение [НЕТ МЕСТА!], и новое изображение записано не будет.

# Эффект

■ С помощью процессора фотокамеры к сделанным снимкам можно добавлять специальные эффекты.

1. Нажмите кнопку воспроизведения, затем кнопку MENU.
2. С помощью кнопок ВЛЕВО/ ВПРАВО выберите значок меню [ЭФФЕКТ].
3. С помощью кнопок ВВЕРХ/ ВНИЗ выберите нужное субменю.  
[ЧЕРНОБЕЛОЕ] : делает изображение чернобелым.  
[СЕПИЯ] : придает отснятым изображениям коричневый тон сепии.  
[КРАСНЫЙ] : отснятые снимки сохраняются в красных тонах.  
[ЗЕЛЕНый] : отснятые снимки сохраняются в зеленых тонах.  
[СИНИЙ] : отснятые снимки сохраняются в синих тонах.  
[НЕГАТИВ] : изображение сохраняется как негатив.
4. Нажмите ОК, и на дисплее появится запрос подтвердить выбор.  
[СОХРАНИТЬ] : сохранить измененный файл под новым именем.  
[ОТМЕНИТЬ] : отменить выбранный ранее эффект.

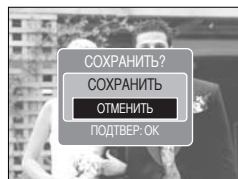
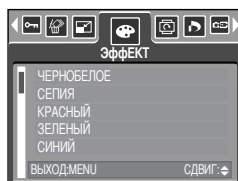

# Поворот изображения

- Записанные изображения можно поворачивать на разные углы. После воспроизведения повернутого снимка оставшиеся будут воспроизводиться как обычно.

1. Нажмите кнопку воспроизведения, затем кнопку MENU.
2. С помощью кнопок ВЛЕВО/ ВПРАВО выберите значок меню [ВРАЩАТЬ].
3. С помощью кнопок ВВЕРХ/ ВНИЗ выберите нужное субменю.

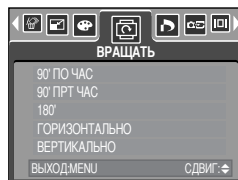

[90° ПО ЧАС]:  
поворот снимка по часовой  
стрелке.



[90° ПРТ ЧАС]:  
поворот снимка против  
часовой стрелки

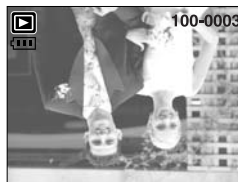

[180°]:  
поворот снимка на 180  
градусов



[ГОРИЗОНТАЛЬНО]:  
повернуть изображение по  
горизонтالي

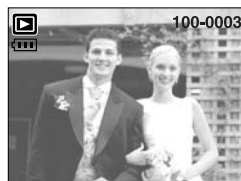

[ВЕРТИКАЛЬНО]:  
повернуть изображение по  
вертикали

4. Нажмите ОК, и на дисплее появится повернутое изображение.  
Если на ЖК-дисплее появится повернутое изображение, слева и справа от изображения будет пустота.

## DPOF

- DPOF (формат цифровой печати) позволяет записать информацию о печати на карту памяти в папку MISC. Выберите снимки, которые необходимо распечатать, а также количество копий.
- Если для изображения записаны параметры печати DPOF, то на ЖК-дисплее появляется индикатор DPOF. Снимки можно распечатать на принтерах, поддерживающих параметр DPOF или в соответствующих
- Данная функция недоступна для видеоклипов и файлов звукозаписи.

# DPOF: СТАНДАРТ

■ Данная функция позволяет записать для файла изображения информацию о количестве копий для печати.

1. Нажмите кнопку воспроизведения, затем кнопку MENU.
2. С помощью кнопок ВЛЕВО/ ВПРАВО выберите [DPOF].
3. С помощью кнопок ВВЕРХ/ ВНИЗ выберите меню [СТАНДАРТ] и нажмите кнопку ВПРАВО.
4. С помощью кнопок ВВЕРХ/ВНИЗ выберите необходимое субменю и нажмите кнопку ОК.

[ВЫБРАТЬ] : оется окно выбора изображений для печати.

- Вверх/ Вниз/ Влево/ Вправо: Выберите изображение, которое хотите распечатать

- Кнопки W/ T: выбор размера печати

[ВСЕ ФОТО] : Количество копий для печати можно выбрать для всех снимков, кроме видеофайлов и файлов звукозаписи.

- Кнопки W/ T: Выберите количество копий для печати

[ОТМЕНИТЬ] : Отмена настроек печати

5. Нажмите кнопку ОК, чтобы подтвердить выбор.  
Если изображение записано с параметрами DPOF, на ЖК-дисплее появляется индикатор DPOF (  ).

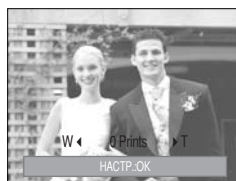
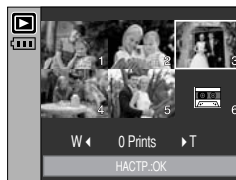
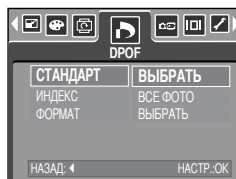

## DPOF: ИНДЕКС

■ Изображения (кроме видеоклипов и звукозаписи) можно распечатать в виде индекса.

1. Нажмите кнопку воспроизведения, затем кнопку MENU.
2. С помощью кнопок ВЛЕВО/ ВПРАВО выберите значок меню [DPOF].
3. С помощью кнопок ВВЕРХ/ ВНИЗ выберите меню [ИНДЕКС] и нажмите кнопку ВПРАВО.
4. С помощью кнопок ВВЕРХ/ ВНИЗ выберите нужное субменю.  
При выборе [НЕТ] : настройка печати индекса будет отменена.  
При выборе [ДА] : изображение будет распечатано в формате индекса.
5. Нажмите кнопку ОК, чтобы подтвердить выбор.

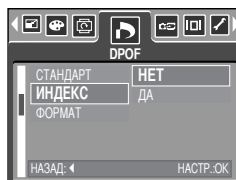

# DPOF: ФОРМАТ ОТПЕЧАТКА

■ При печати изображений, хранящихся на карте памяти, можно выбрать формат отпечатка. Меню [ФОРМАТ] (размер отпечатка) доступно только при работе с DPOF 1.1-совместимыми принтерами.

● Настройка формата отпечатка

1. Нажмите кнопку воспроизведения, затем кнопку MENU.
2. С помощью кнопок ВЛЕВО/ ВПРАВО выберите значок меню [DPOF].
3. С помощью кнопок ВВЕРХ/ ВНИЗ выберите меню [ФОРМАТ] и нажмите кнопку ОК.
4. С помощью кнопок ВВЕРХ/ ВНИЗ выберите необходимое submenu и нажмите кнопку ОК.

[ВЫБРАТЬ]: появляется окно изменения формата отпечатка.

- Вверх/ Вниз/ Влево/ Вправо: выбор изображения
- Кнопка зума W/T : изменение формата отпечатка
- Кнопка ОК : новые настройки будут сохранены, а меню исчезнет.

[ВСЕ ФОТО]: изменение формата отпечатков для всех записанных изображений

- Кнопки W/ T : выбор размера печати
- Кнопка ОК : подтверждение изменения настройки

[ОТМЕНИТЬ]: Отмена всех настроек формата отпечатков

- ✿ Вспомогательное меню DPOF [ФОРМАТ]: ОТМЕНИТЬ, 3X5, 4X6, 5X7, 8X10
- ✿ В зависимости от производителя и модели принтера отмена печати может занять несколько больше времени.

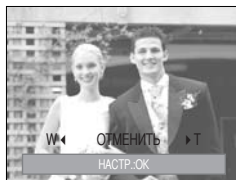
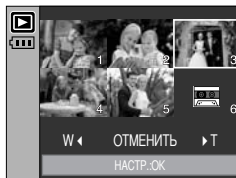
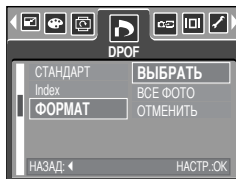

# КОПИРОВАТЬ НА КАРТУ ПАМЯТИ

■ Позволяет скопировать файлы изображений, видеоклипов и звукозаписей на карту памяти.

## ● Копирование на карту памяти

1. Нажмите кнопку воспроизведения, затем кнопку MENU.
2. С помощью кнопок ВЛЕВО/ ВПРАВО выберите меню [КОПИЯ].
3. С помощью кнопок ВВЕРХ/ ВНИЗ выберите необходимое

субменю и нажмите кнопку ОК.

- При выборе [НЕТ] : прекращает выполнение функции копирования на карту памяти

- При выборе [ДА] : Появляется сообщение [ИДЕТ

ОБРАБОТКА], и все файлы изображений,

видеоклипов и звукозаписей, записанные во встроенной памяти, копируются на карту памяти. По завершении копирования фотокамера переходит в режим воспроизведения.

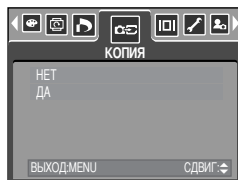

## ПОДСКАЗКА

- Если выбрать данное меню, не вставив карту памяти, меню [КОПИЯ] останется не доступным.
- Если на карте памяти недостаточно места для копирования файлов из встроенной памяти (48 Мб), то при выполнении команды [КОПИЯ] будет скопирована только часть снимков, после чего появится сообщение [НЕТ МЕСТА!] Затем снова включится режим воспроизведения. Перед тем как вставить карту памяти в фотокамеру удалите ненужные файлы, чтобы освободить место.
- После выбора настройки [КОПИЯ] при копировании изображений из встроенной памяти на карту памяти новому файлу, записанному на карту памяти, во избежание дублирования имен будет присвоен следующий по порядку номер. Если имя последнего записанного на карту памяти файла SSM10010.jpg, то первому скопированному файлу будет присвоено имя SSM10011.jpg и т.д. Чтобы создать DPOF-файл для изображений, хранящихся во внутренней памяти, сначала выполните операцию [КОПИЯ].

# Информация на экране

- Вы можете просмотреть на ЖК-дисплее информацию об условиях съемки показанного изображения.
- Как выбрать вариант отображения информации
  1. Нажмите кнопку режима воспроизведения, затем нажмите кнопку Мени.
  2. С помощью кнопок Влево/ Вправо выберите значок меню [ИНФО НА ЭКРАНЕ].
  3. С помощью кнопок ВВЕРХ/ВНИЗ выберите нужное субменю и нажмите кнопку ОК.

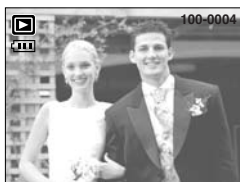
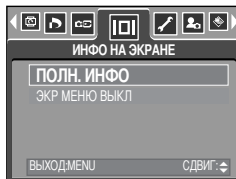

[ПОЛН. ИНФО]



[ЭКР МЕНЮ ВЫКЛ]

# PictBridge

■ С помощью USB-кабеля данную фотокамеру можно подключить к принтеру, поддерживающему режим непосредственной печати (приобретается отдельно), и распечатать изображения прямо с фотокамеры. Видеоклипы и файлы звукозаписи распечатать невозможно.

● Настройка фотокамеры для работы с принтером

1. Выберите любой режим, кроме записи звука, и нажмите кнопку MENU.
2. С помощью кнопок ВЛЕВО/ ВПРАВО выберите значок меню [НАСТРОЙКИ].
3. С помощью кнопок ВВЕРХ/ ВНИЗ выберите меню [USB] и нажмите кнопку ВПРАВО.
4. С помощью кнопок ВВЕРХ/ ВНИЗ выберите меню [ПРИНТЕР] и нажмите кнопку ОК.

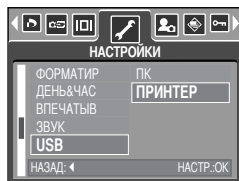

■ Как подсоединить фотокамеру к принтеру

● Подключение USB-кабеля к подставке-адаптеру:

Подключите фотокамеру к подставке-адаптеру. С помощью кабеля из комплекта поставки подсоедините подставку-адаптер к USB-порту принтера.

● Подключение USB-кабеля к фотокамере :

с помощью кабеля из комплекта поставки подсоедините фотокамеру к USB-порту принтера.

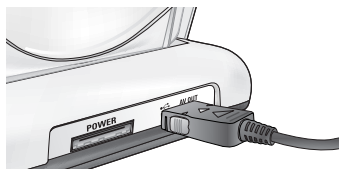

[Подключение USB-кабеля к подставке-адаптеру]

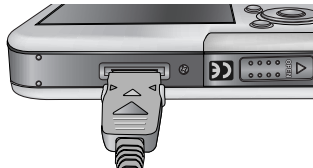

[Подключение USB-кабеля к фотокамере]

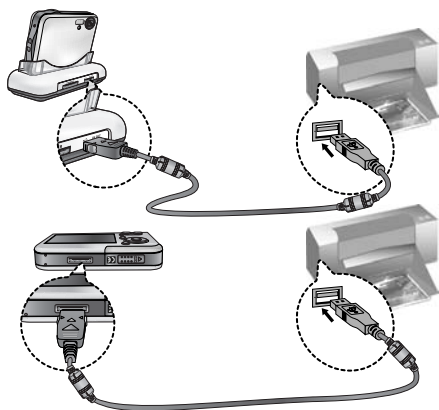

✱ Если во время шага 4 вы выбрали [ПК], то после подсоединения фотокамеры к принтеру на ЖК-дисплее появляется сообщение [ПОДКЛЮЧ К КОМПЬЮТЕРУ], сигнализирующее о том, что нет подключения. В этом случае отсоедините USB-кабель и повторите свои действия, начиная с шага 2.

# Режим PictBridge: выбор изображения

## ■ "Быстрая" печать

В режиме воспроизведения можно быстро распечатать снимок, подключив фотокамеру к принтеру.

- При нажатии кнопки спуска  
: снимок, отображаемый на ЖК-дисплее, будет распечатан с настройками печати по умолчанию.
- При нажатии кнопок Влево/ Вправо  
: будет выбрано предыдущее/ следующее изображение.



## ● Выбор снимков для распечатки

1. Открывается меню режима [ИЗОБРАЖ.].
2. С помощью кнопок ВВЕРХ/ ВНИЗ выберите необходимый пункт субменю и нажмите кнопку ОК.

При выборе [1 ФОТО]

: настройки режима PictBridge будут использованы только для снимка, который в данный момент отображается на дисплее.

При выборе [ВСЕ ФОТО]

: функция PictBridge будет применена ко всем снимкам, кроме видеоклипов и аудиофайлов.

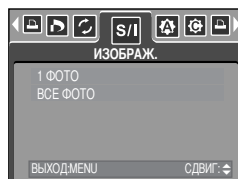

## ● Выбор количества копий для печати

- После выбора [1 ФОТО] или [ВСЕ ФОТО] появится экран, как показано ниже, с помощью которого можно выбрать количество копий.



[ При выборе [1 ФОТО]]



[ При выборе [ВСЕ ФОТО]]

- С помощью кнопок Вверх/ Вниз выберите количество копий для печати.
- С помощью кнопок Влево/ Вправо выделите другой снимок и выберите для него количество копий для печати.
- После настройки количества копий для печати нажмите ОК, чтобы сохранить выбранные настройки.
- Максимальное количество отпечатков – 100, и если выбрать отпечатков больше, на ЖК-дисплее появится сообщение [НЕТ ЧИСЛА].

# Режим PictBridge: настройка печати

## ■ АВТО УСТАНОВКА

1. С помощью кнопок ВЛЕВО/ ВПРАВО выберите значок меню [АВТО УСТАНОВКА].
2. С помощью кнопок ВВЕРХ/ ВНИЗ выберите необходимый пункт субменю и нажмите кнопку ОК.  
[НЕТ] : остаются прежние значения настройки [ВЫБОРЧН УСТАНОВКА].

При выборе [ДА] : все значения параметров меню [ВЫБОРЧН УСТАНОВКА] изменяются автоматически.

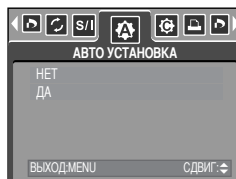

## ● ВЫБОРЧН УСТАНОВКА : Перед распечаткой снимков можно сделать настройку следующих меню:

Размер бумаги, Формат печати, Тип бумаги, Качество печати, Впечатывание даты, Впечатывание имени файла.

1. С помощью кнопок ВЛЕВО/ ВПРАВО выберите значок меню [ВЫБОРЧН УСТАНОВКА].
2. С помощью кнопок ВВЕРХ/ ВНИЗ выберите нужное значение субменю и затем нажмите кнопку ВПРАВО.
3. С помощью кнопок ВВЕРХ/ ВНИЗ выберите необходимый пункт субменю и нажмите кнопку ОК.

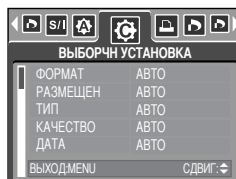

## ● Ниже перечислены все настройки меню:

Меню	Функция	Субменю
ФОРМАТ	Размер бумаги для печати	АВТО, ОТКРЫТКА, ВИЗИТКА, 4X6, L, 2L, Letter, A4, A3
РАЗМЕЩЕН	Количество снимков для печати на одном листе бумаги	АВТО, Б/ГРАНИЦ, 1, 2, 4, 8, 9, 16
ТИП	Качество бумаги для печати	АВТО, ОБЫЧНАЯ, ФОТО, FASTPHO.
КАЧЕСТВО	Качество снимка для печати	АВТО, ЧЕРНОВИК, НОРМА, ОТЛИЧНОЕ
ДАТА	Печатать ли дату	АВТО, ВЫКЛ., ВКЛ.
ИМЯФАЙЛА	Печатать ли имя файла	АВТО, ВЫКЛ., ВКЛ.

- ✿ Некоторые пункты меню могут не поддерживаться принтером в зависимости от его модели и изготовителя. Если меню не поддерживается, оно отображается на ЖК-дисплее, но недоступно для настройки.
- ✿ Если значения настроек не будут изменены при автонастройке или настройке вручную, они автоматически останутся прежними.

# PictBridge: печать

## ● печать снимков

1. С помощью кнопок ВЛЕВО/ ВПРАВО выберите значок меню [КОПИИ].

2. С помощью кнопок ВВЕРХ/ ВНИЗ выберите необходимый пункт субменю и нажмите кнопку ОК.

[СТАНДАРТ] : печать выбранного количества копий снимков, хранящихся на карте памяти. Каждый снимок распечатывается на отдельном листе бумаги.

[ИНДЕКС] : на одном листе бумаги распечатывается несколько изображений.

3. Появится экран, как показано справа, и снимок будет распечатан. Если нет выбранных снимков, появится сообщение [НЕТ СНИМКОВ!]. Чтобы отменить печать во время самой печати, нажмите кнопку Меню/ОК, и появится меню [КОПИИ].

✿ Количество снимков при печати индекса может быть различным, та как оно зависит от принтера.

✿ В зависимости от производителя и модели принтера отмена печати может занять несколько больше времени.

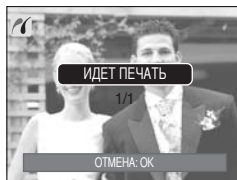
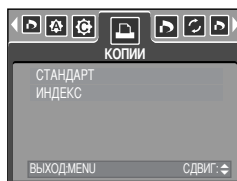

## ● ПЕЧАТЬ DPOF: Позволяет непосредственно распечатывать файлы в соответствии с заданными параметрами DPOF.

1. С помощью кнопок ВЛЕВО/ ВПРАВО выберите значок меню [ПЕЧАТЬ DPOF].

2. С помощью кнопок ВВЕРХ/ ВНИЗ выберите необходимый пункт субменю и нажмите кнопку ОК.

[НЕТ] : отмена печати.

[ДА] : непосредственная распечатка файла с использованием информации DPOF.

✿ В зависимости от модели принтера и его изготовителя некоторые меню могут быть недоступны. Если принтер не поддерживает DPOF-печать, меню отображается, но будет недоступно для настройки.



# Режим PictBridge: СБРОС

- Инициализация конфигурации после сделанных изменений.

1. С помощью кнопок ВЛЕВО/ ВПРАВО выберите значок меню [СБРОС].
2. С помощью кнопок ВВЕРХ/ ВНИЗ выберите необходимый пункт субменю и нажмите кнопку ОК.

При выборе [НЕТ] : настроек к первоначальным значениям не произойдет.

При выборе [ДА] : значения всех настроек печати и изображения вернутся к первоначальным.

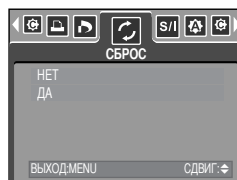

- ✳ Заводские настройки печати могут различаться у разных изготовителей принтеров.  
Информация о заводских настройках принтера приводится в руководстве пользователя принтера.

# Меню настроек

- В данном режиме можно сделать основные настройки. Меню настроек доступно во всех режимах работы фотокамеры, кроме режимов Запись звука и МРЗ.

Пункты, отмеченные  являются настройками по умолчанию.

Значок меню	Главное меню	Субменю	Вспомогательное меню	Страница	
	ФАЙЛ	СЕРИЯ	-	Стр.95	
		СБРОС	-		
	АВТОВЫК	1, 3, 5, 10 МИН	-	Стр.96	
	Language	ENGLISH	한국어	FRANÇAIS	Стр.97
		DEUTSCH	ESPAÑOL	ITALIANO	
		简体中文	繁體中文	日本語	
		РУССКИЙ	PORTUGUÊS	DUTCH	
		DANSK	SVENSKA	SUOMI	
		ไทย	BAHASA	عربي	
		Čeština	POLSKI	Magyar	
	ФОРМАТИР	НЕТ	-	Стр.97	
		ДА	-		
	ДЕНЬ& ЧАС	05/01/01 13:00	ВЫКЛ.	Стр.98	
		ГГ/ММ/ДД	-		
		ДД/ММ/ГГ	-		
		ММ/ДД/ГГ	-		
	ВПЕЧАТЫВ	ВЫКЛ.	-	Стр.98	
		ДАТА	-		
		ДЕНЬ&ЧАС	-		
	ЗВУК	ВЫКЛ.	-	Стр.99	
МАЛЫЙ		-			
СРЕДНИЙ		-			
ГРОМКИЙ		-			
USB	ПК	-	Стр.99		
	ПРИНТЕР	-			

# Меню настроек

Значок меню	Главное меню	Субменю	Вспомогательное меню	Страница
	ИНДИК АФ	ВЫКЛ.	-	Стр.100
		ВКЛ.	-	
	ЖКД	ТЕМНЕЕ	-	Стр.100
		НОРМА	-	
		СВЕТЛЕЕ	-	
	ВИДЕОВЫХ	NTSC	-	Стр.101
		PAL	-	
	Б.ПРСМОТР	ВЫКЛ., 0,5, 1, 3 СЕК	-	Стр.103
	СБРОС	НЕТ	-	Стр.103
		ДА	-	

\* Меню могут быть изменены производителем без предварительного уведомления.

## Имя файла

■ Данная функция позволяет выбрать формат имени файлов.

● Как присвоить имена файлам

1. Находясь в любом режиме, кроме режима Запись звука, нажмите кнопку MENU.
2. С помощью кнопок ВЛЕВО/ ВПРАВО выберите значок меню [НАСТРОЙКИ].
3. С помощью кнопок ВВЕРХ/ ВНИЗ выберите меню [ФАЙЛ] и нажмите кнопку ВПРАВО.
4. С помощью кнопок ВВЕРХ/ ВНИЗ выберите необходимое субменю и нажмите кнопку ОК.

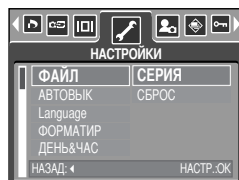

[СЕРИЯ] : Новому файлу присваивается имя в числовом формате – на единицу больше, чем у предыдущего файла, даже в тех случаях, когда используется новая карта памяти, сделано форматирование или удалены все изображения.

[СБРОС] : после сброса, а также удаления всех файлов, форматирования или вставки новой карты памяти отсчет имен файлов начинается с 0001.

5. Дважды нажмите кнопку MENU, и меню исчезнет.

# Имя файла

## ПОДСКАЗКА

- Имя первой созданной папки 100SSCAM, а имя первого записанного файла SSM10001.
- Файлам присваиваются последовательные имена: SSM10001 → SSM10002 → ~ → SSM19999.
- Папкам последовательно присваиваются номера 100-999 в следующем порядке: 100SSCAM → 101SSCAM → ~ → 999SSCAM.
- Формат файлов, записываемых на карту памяти, соответствует формату DCF (Design rule for Camera File system) нормативы создания файлов для фотокамер).

## Автоматическое выключение

- Данная функция выключает фотокамеру через определенное время для предотвращения разряда батарей питания.
- Настройка автоматического выключения
  1. Находясь в любом режиме, кроме режима Запись звука, нажмите кнопку MENU.
  2. С помощью кнопок ВЛЕВО/ ВПРАВО выберите значок меню [НАСТРОЙКИ].
  3. С помощью кнопок ВВЕРХ/ ВНИЗ выберите меню [АВТОВЫК] и нажмите кнопку ВПРАВО.
  4. С помощью кнопок ВВЕРХ/ ВНИЗ выберите необходимое субменю и нажмите кнопку ОК.

[1, 3, 5, 10 МИН] : после выбранного периода бездействия питание выключается автоматически.
  5. Дважды нажмите кнопку MENU, и меню исчезнет.

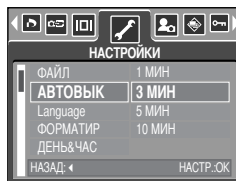

## ПОДСКАЗКА

- Настройка автовыключения сохраняется, если отключить и снова подключить батарею или зарядное устройство.
- Следует помнить, что функция автовыключения не работает в режимах ПК, слайдшоу, а также во время воспроизведения звукозаписи, видеоклипа и MP3-файлов.

■ Вы можете выбрать язык меню и сообщений, появляющихся на ЖК-дисплее. Настройка языка сохраняется, если отключить и снова подключить батарею или зарядное устройство.

## ● Выбор языка

1. Находясь в любом режиме, кроме режима Запись звука, нажмите кнопку MENU.
2. С помощью кнопок ВЛЕВО/ ВПРАВО выберите значок меню [НАСТРОЙКИ].
3. С помощью кнопок ВВЕРХ/ ВНИЗ выберите меню [Language] и нажмите кнопку ВПРАВО.
4. С помощью кнопок ВВЕРХ/ ВНИЗ выберите нужное субменю и нажмите кнопку ОК.

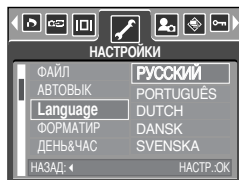

Субменю выбора языка LANGUAGE: Английский, корейский, французский, немецкий, испанский, итальянский, китайский упрощенный, китайский традиционный, японский, русский, португальский, голландский, датский, шведский, финский, тайский, Бахаса (Малайзия/ Индонезия), арабский, венгерский, чешский и польский.

5. Дважды нажмите кнопку MENU, и меню исчезнет.

## Форматирование карты памяти

■ Используется для форматирования памяти. При форматировании карты памяти с помощью меню [ФОРМАТИР] будут удалены все записанные на ней изображения, включая защищенные, и MP3-файлы. Перед форматированием не забудьте перенести нужные вам изображения на ПК.

## ● Форматирование карты памяти

1. Находясь в любом режиме, кроме режима Запись звука, нажмите кнопку MENU.
2. С помощью кнопок ВЛЕВО/ ВПРАВО выберите значок меню [НАСТРОЙКИ].
3. С помощью кнопок ВВЕРХ/ ВНИЗ выберите меню [ФОРМАТИР] и нажмите кнопку ВПРАВО.
4. С помощью кнопок ВВЕРХ/ ВНИЗ выберите нужное субменю и нажмите кнопку ОК.

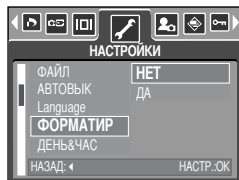

При выборе [НЕТ] : карта памяти отформатирована не будет.

Дважды нажмите кнопку MENU, и меню больше отображаться не будет.

При выборе [ДА] : появляется сообщение [ИДЕТ ОБРАБОТКА] и карта памяти будет отформатирована. Если форматировать карту памяти в режиме воспроизведения, появится сообщение [НЕТ СНИМКОВ].

## ПОДСКАЗКА

- Обязательно отформатируйте карту памяти в следующих случаях.
  - Вставлена новая или неотформатированная карта памяти.
  - На карте памяти имеется файл, который не читается фотокамерой, или файл, записанный на другой фотокамере.
- Форматируйте карту памяти всегда только на данной фотокамере. Если вставить в данную фотокамеру карту памяти, отформатированную на других цифровых фотокамерах, устройствах чтения карт памяти или ПК, появится сообщение [ОШИБКА КАРТЫ ПАМЯТИ].

# Настройка Даты/ Времени/ Формата даты

■ Вы можете изменить настройки даты/ времени и формата даты, записываемых со снимком.

## ● Настройка Даты/ Времени и Формата даты

1. Находясь в любом режиме, кроме режима Запись звука, нажмите кнопку MENU.
2. С помощью кнопок ВЛЕВО/ ВПРАВО выберите значок меню [НАСТРОЙКИ].
3. С помощью кнопок ВВЕРХ/ ВНИЗ выберите меню [ДЕНЬ&ЧАС] и нажмите кнопку ВПРАВО.
4. С помощью кнопок ВВЕРХ, ВНИЗ, ВПРАВО, ВЛЕВО выберите нужное значение параметров субменю и нажмите кнопку ОК.

Кнопка ВПРАВО : выбирает год/ месяц/ день/ час/ мин/ вид даты.

Кнопка ВЛЕВО : сдвигает курсор к главному меню [ДЕНЬ&ЧАС], если курсор находится на первом пункте меню настройки даты и времени. Во всех остальных случаях курсор просто сдвигается влево от текущей позиции.

Кнопки ВВЕРХ/ ВНИЗ : изменяют значение выбранного параметра. Если выбрать субменю [ВЫКЛ], дата и время не будут отображаться на ЖК-дисплее.

5. Дважды нажмите кнопку MENU, и меню исчезнет.

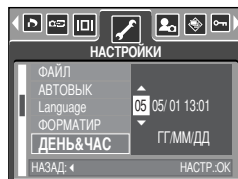

## Впечатывание записанной даты

■ Данная функция позволяет включить в фотоснимок ДАТУ/ВРЕМЯ.

## ● Впечатывание даты

1. Находясь в любом режиме, кроме режима Запись звука, нажмите кнопку MENU.
2. С помощью кнопок ВЛЕВО/ ВПРАВО выберите значок меню [НАСТРОЙКИ].
3. С помощью кнопок ВВЕРХ/ ВНИЗ выберите меню [ВПЕЧАТЫВ] и нажмите кнопку ВПРАВО.
4. С помощью кнопок ВВЕРХ/ ВНИЗ выберите вид впечатываемой даты и нажмите кнопку ОК.  
[ВЫКЛ.] : ДАТА/ВРЕМЯ не будут впечатываться на изображение.  
[ДАТА] : в файл изображения впечатывается только ДАТА.  
[ДЕНЬ&ЧАС] : в файл изображения впечатываются ДАТА и ВРЕМЯ.
5. Дважды нажмите кнопку MENU, и меню исчезнет.

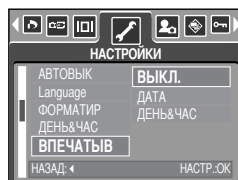

\* Дата и время впечатываются в правую нижнюю часть снимка.

\* Дата впечатывается в соответствии с настройками, выбранными в меню настроек формата ДАТЫ.

\* ВРЕМЯ впечатывается в следующем виде: [Час: Минуты], при этом часы указываются в 24-часовом формате.

\* Функцию впечатывания можно применить только для фотоснимков (кроме снимков, отснятых в сюжетном режиме [ТЕКСТ]) и с использованием эффекта фоторамки).

# Звук

- Если разрешена подача звуковых сигналов, то при включении фотокамеры, при нажатии кнопок или в случае сбоя карты памяти будут слышны различные звуки, сигнализирующие о состоянии фотокамеры.
- Настройка звуковой сигнализации
  1. Находясь в любом режиме, кроме режима Запись звука, нажмите кнопку MENU.
  2. С помощью кнопок ВЛЕВО/ ВПРАВО выберите значок меню [НАСТРОЙКИ].
  3. С помощью кнопок ВВЕРХ/ ВНИЗ выберите меню [ЗВУК] и нажмите кнопку ВПРАВО.
  4. С помощью кнопок ВВЕРХ/ ВНИЗ выберите нужное субменю и нажмите кнопку ОК.
    - Субменю [ЗВУК]: ВЫКЛ./ МАЛЫЙ/ СРЕДНИЙ/ ГРОМКИЙ
  5. Дважды нажмите кнопку MENU, и меню исчезнет.

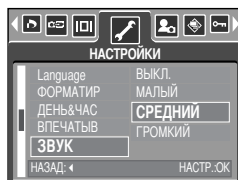

## Подключение внешнего устройства (USB)

- Можно выбрать внешнее устройство, к которому будет подсоединена фотокамера с помощью USB-кабеля.
- Выбор внешнего устройства
  1. Находясь в любом режиме, кроме режима Запись звука, нажмите кнопку MENU.
  2. С помощью кнопок ВЛЕВО/ ВПРАВО выберите значок меню [НАСТРОЙКИ].
  3. С помощью кнопок ВВЕРХ/ ВНИЗ выберите меню [USB] и нажмите кнопку ВПРАВО.
  4. С помощью кнопок ВВЕРХ/ ВНИЗ выберите нужное субменю и нажмите кнопку ОК.
    - [ПК] : выберите данный пункт, если хотите подсоединить фотокамеру к ПК. Порядок подключения фотокамеры к ПК описан на стр. 136.
    - [ПРИНТЕР] : выберите данный пункт, если хотите подсоединить фотокамеру к принтеру. Порядок подключения фотокамеры к принтеру описан на стр. 89.
  5. Дважды нажмите кнопку MENU, и меню исчезнет.

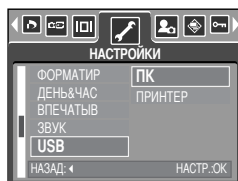

# Индикатор автофокусировки на передней панели

- Индикатор автофокусировки можно включить и выключить
- Как включить/выключить индикатор
  1. Находясь в любом режиме, кроме режима Запись звука, нажмите кнопку MENU.
  2. С помощью кнопок ВЛЕВО/ ВПРАВО выберите значок меню [НАСТРОЙКИ].
  3. С помощью кнопок ВВЕРХ/ ВНИЗ выберите меню [ИНДИК АФ] и нажмите кнопку ВПРАВО.
  4. С помощью кнопок ВВЕРХ/ ВНИЗ выберите необходимое субменю и нажмите кнопку ОК.

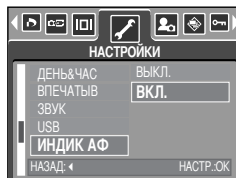

При выборе [ВЫКЛ.] : индикатор АФ светиться не будет.

При выборе [ВКЛ.] : индикатор АФ будет светиться.

- ✿ Если выбраны меню [ВЫКЛ.] или сюжет съемки [НОЧЬ], то при съемке в условиях плохого освещения может не произойти точной наводки на резкость.
- ✿ При использовании автоспуска индикатор автофокусировки будет срабатывать, даже если он был отключен в меню настроек.

## Яркость ЖКД

- Вы можете настроить яркость ЖК-дисплея.
- Настройка яркости ЖК-дисплея
  1. Находясь в любом режиме, кроме режима Запись звука, нажмите кнопку MENU.
  2. С помощью кнопок ВЛЕВО/ ВПРАВО выберите значок меню [НАСТРОЙКИ].
  3. С помощью кнопок ВВЕРХ/ ВНИЗ выберите меню [ЖКД] и нажмите кнопку ВПРАВО.
  4. С помощью кнопок ВВЕРХ/ ВНИЗ выберите нужное субменю и нажмите кнопку ОК.
    - Субменю [ЖКД]: ТЕМНЕЕ, НОРМА, СВЕТЛЕЕ
  5. Дважды нажмите кнопку MENU, и меню исчезнет.

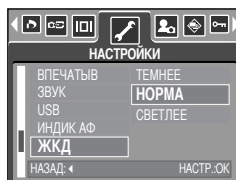

# Выбор видеосигнала на выходе

■ Видеосигнал на выходе фотокамеры может быть как в системе NTSC, так и в системе PAL. Ваш выбор будет зависеть от типа устройства (монитор, телевизор и т.д.), к которому подсоединена фотокамера. Поддерживается только система PAL BDGHI.

## ■ Настройка видеосигнала на выходе

1. Находясь в любом режиме, кроме режима Запись звука, нажмите кнопку MENU.
2. С помощью кнопок ВЛЕВО/ ВПРАВО выберите значок меню [НАСТРОЙКИ].
3. С помощью кнопок ВВЕРХ/ ВНИЗ выберите меню [ВИДЕОВЫХ] и нажмите кнопку ВПРАВО.
4. С помощью кнопок ВВЕРХ/ ВНИЗ выберите необходимое субменю и нажмите кнопку ОК.  
- Субменю [ВИДЕОВЫХ]: NTSC, PAL
5. Дважды нажмите кнопку MENU, и меню исчезнет.

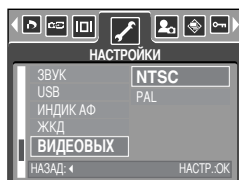

## ■ Подключение к внешнему монитору

- Подключение аудио-и видеокабеля к подставке-адаптеру: установите фотокамеру на подставку-адаптер. Подключите подставку-адаптер к внешнему монитору с помощью аудио-и видеокабеля из комплекта поставки.
- Подключение аудио-и видеокабеля к фотокамере: подключите фотокамеру к внешнему монитору с помощью аудио-и видеокабеля из комплекта поставки.

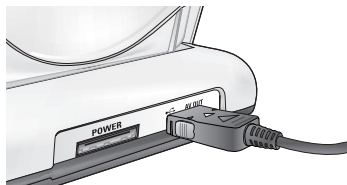

[ Подключение аудио- и видеокабеля к подставке-адаптеру ]

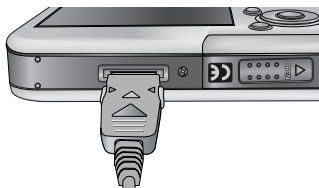

[ Подключение аудио- и видеокабеля к фотокамере ]

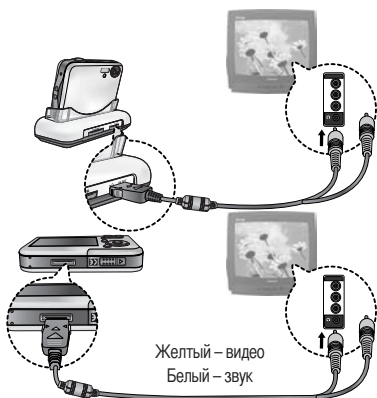

# Выбор видеосигнала на выходе

## ПОДСКАЗКА

- NTSC : США, Канада, Япония, Южная Корея, Тайвань, Мексика.
- PAL : Австралия, Австрия, Бельгия, Китай, Дания, Финляндия, Германия, Великобритания, Нидерланды, Италия, Кувейт, Малайзия, Новая Зеландия, Сингапур, Испания, Швеция, Швейцария, Таиланд, Норвегия.
- Если в качестве внешнего монитора используется телевизор, его нужно подключать через гнездо AV.
- В изображении на внешнем мониторе заметны помехи, но это не является неисправностью.
- Если снимок отображается не по центру экрана, с помощью регулировок телевизора переместите его в центр.
- Когда фотокамера подключена к внешнему монитору, меню отображается на внешнем мониторе. Команды меню аналогичны командам меню на ЖК-дисплее.

# Быстрый просмотр

- Если разрешен Быстрый просмотр, то вы можете просмотреть на ЖК-дисплее только что сделанный снимок в течение времени, выбранного в меню настроек [Б ПРОСМ]. Быстрый просмотр доступен только для снимков.

- Настройка быстрого просмотра

1. Находясь в любом режиме, кроме режима Запись звука, нажмите кнопку MENU.
2. С помощью кнопок ВЛЕВО/ ВПРАВО выберите значок меню [НАСТРОЙКИ].
3. С помощью кнопок ВВЕРХ/ ВНИЗ выберите меню [Б.ПРОСМОТР] и нажмите кнопку ВПРАВО.
4. С помощью кнопок ВВЕРХ/ ВНИЗ выберите нужное субменю и нажмите кнопку ОК.  
[ВЫКЛ.] : быстрый просмотр запрещен.  
[0.5, 1, 3 СЕК] : отснятое изображение появляется на выбранное вами время.
5. Дважды нажмите кнопку MENU, и меню исчезнет.

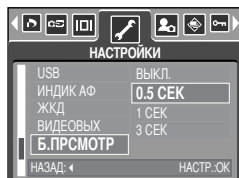

## Инициализация

- Значения всех настроек меню и функций фотокамеры вернуться к заводским установкам. При этом не будут изменены настройки ДАТЫ/ВРЕМЕНИ, ЯЗЫКА, СИГНАЛА НА ВИДЕОВЫХОДЕ.

- Инициализация фотокамеры

1. Находясь в любом режиме, кроме режима Запись звука, нажмите кнопку MENU.
2. С помощью кнопок ВЛЕВО/ ВПРАВО выберите значок меню [НАСТРОЙКИ].
3. С помощью кнопок ВВЕРХ/ ВНИЗ выберите меню [СБРОС] и нажмите кнопку ВПРАВО.
4. С помощью кнопок ВВЕРХ/ ВНИЗ выберите нужное субменю и нажмите кнопку ОК.

При выборе [НЕТ] : настройки по умолчанию не будут восстановлены.

При выборе [ДА] : будут восстановлены все настройки по умолчанию.

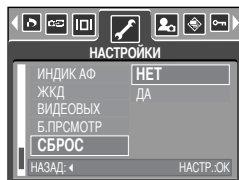

# Настройка даты

- Выберите графическую и звуковую заставки, а также звук, сопровождающий нажатие кнопки спуска. Меню МОИ УСТАНОВКИ имеется во всех рабочих режимах фотокамеры (кроме режимов Запись звука и МР3). Пункты, отмеченные , являются настройками по умолчанию.

Значок меню	Главное меню	Субменю		Страница
	ЗАСТАВКА	ВЫКЛ.	ЛОГОТИП	Стр.104
		МОЯ ЗСТВ1	МОЯ ЗСТВ2	
	ЗВ.ЗАСТ	ВЫКЛ.	ЗВУК1	Стр.105
		ЗВУК2	ЗВУК 3	
	ЗВ.ЗАТВ	ВЫКЛ.	ЗВ.ЗАТВ1	Стр.105
		ЗВ.ЗАТВ2	ЗВ.ЗАТВ3	

\* Меню могут быть изменены производителем без предварительного уведомления.

## Графическая заставка

- Можно выбрать изображение, которое будет появляться на ЖК-дисплее всякий раз при включении фотокамеры.
- Настройка графической заставки
  1. Находясь в любом режиме, кроме режима Запись звука, нажмите кнопку MENU.
  2. С помощью кнопок ВЛЕВО/ ВПРАВО выберите значок меню [МОИ УСТАНОВКИ].
  3. С помощью кнопок ВВЕРХ/ ВНИЗ выберите меню [ЗАСТАВКА] и нажмите кнопку ВПРАВО.
  4. С помощью кнопок ВВЕРХ/ ВНИЗ выберите необходимое субменю и нажмите кнопку ОК.
  5. Дважды нажмите кнопку MENU, и меню исчезнет.

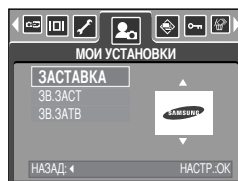

## ПОДСКАЗКА

- В качестве графической заставки можно использовать снимок, для которого был выбран размер [МОЯ ЗСТВ] в меню режима воспроизведения [ИЗМЕНИТЬ РАЗМЕР].
- Графическая заставка не будет удалена даже при удалении всех изображений или после форматирования карты памяти.
- Если выбрать настройку [СБРОС], пользовательские графические заставки будут удалены.

# Звуковая заставка

- Можно выбрать звуковую заставку, которая будет звучать всякий раз при включении фотокамеры.
- Настройка звуковой заставки
  1. Находясь в любом режиме, кроме режима Запись звука, нажмите кнопку MENU.
  2. С помощью кнопок ВЛЕВО/ ВПРАВО выберите значок меню [МОИ УСТАНОВКИ].
  3. С помощью кнопок ВВЕРХ/ ВНИЗ выберите меню [ЗВ.ЗАСТ] и нажмите кнопку ВПРАВО.
  4. С помощью кнопок ВВЕРХ/ ВНИЗ выберите нужное субменю и нажмите кнопку ОК.
  5. Дважды нажмите кнопку MENU, и меню исчезнет.

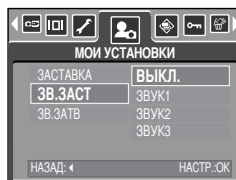

## ПОДСКАЗКА

- Если отменить показ графической заставки, выбрав [ВЫКЛ], то звуковая заставка также будет отключена, даже если она была включена в меню настроек.

## Звук при нажатии кнопки спуска

- Можно выбрать звук, воспроизводимый при нажатии кнопки спуска.
- Настройка звука, сопровождающего нажатие спусковой кнопки
  1. Находясь в любом режиме, кроме режима Запись звука, нажмите кнопку MENU.
  2. С помощью кнопок ВЛЕВО/ ВПРАВО выберите значок меню [МОИ УСТАНОВКИ].
  3. С помощью кнопок ВВЕРХ/ ВНИЗ выберите меню [ЗВ.ЗАТВ] и нажмите кнопку ВПРАВО.
  4. С помощью кнопок ВВЕРХ/ ВНИЗ выберите нужное субменю и нажмите кнопку ОК.
  5. Дважды нажмите кнопку MENU, и меню исчезнет.

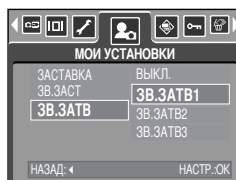

# Режим MP3

## ■ MP3-плеер фотокамеры Digimax i50 MP3

Данная фотокамера имеет встроенную функцию MP3-плеера, реализованную программным способом. Вы можете сохранить MP3-файлы в памяти фотокамеры и затем прослушивать их с качеством воспроизведения компакт-дисков.

## Загрузка MP3-файлов

### ■ Чтобы иметь возможность прослушивать MP3-файлы, их необходимо загрузить во встроенную память или на карту памяти фотокамеры.

1. Запишите нужные файлы на ПК.
2. Подсоедините фотокамеру к ПК с помощью USB-кабеля и затем включите ее.
3. Откройте Проводник и найдите [Съемный диск].
4. Создайте на съемном диске папку MP3.
5. Выберите MP3-файлы и скопируйте их в папку MP3.



## ПОДСКАЗКА

- Помните о своей ответственности за нелегальное копирование MP3-файлов. Нелегальное копирование является нарушением законодательства об авторских правах.
- На данной фотокамере можно прослушивать только MP3-файлы.
- В папке MP3 можно создать до 100 вложенных папок. В каждой вложенной папке можно также создать вложенную папку.



[Правильное имя папки]

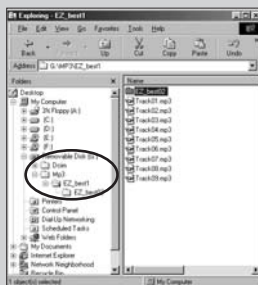

[Недопустимое имя папки]

- В одну папку можно записать до 200 MP3-файлов.

# Как включить режим MP3

■ Режим MP3 выбирается с помощью кнопки селектора режимов M, расположенной на задней стенке фотокамеры, и с помощью меню [РЕЖИМ].

● Выбор меню [РЕЖИМ]

1. Вставьте батарею питания (см. стр. 17).
2. Вставьте карту памяти, на которой записаны MP3-файлы (см. стр. 20). Поскольку данная фотокамера имеет 48 Мб встроенной памяти, вы можете записать MP3-файлы и в эту память.
3. Закройте крышку отсека батареи.
4. Нажмите кнопку питания, чтобы включить фотокамеру.
5. Нажмите кнопку MENU, и на дисплее откроется меню.  
(Кроме режимов MP3 и звукозаписи)
6. С помощью кнопок Влево/Вправо выберите меню [РЕЖИМ].
7. С помощью кнопок ВВЕРХ/ВНИЗ выберите меню [ФОТО / ВИДЕО / MP3] или [ВСЕ РЕЖИМЫ].
  - [ФОТО/ ВИДЕО/ MP3] : вы можете выбрать режимы MP3, ФОТО и ВИДЕО.
  - [ВСЕ РЕЖИМЫ] : вы можете выбрать режимы MP3, Запись звука и все режимы записи.
8. Нажмите кнопку MENU, и меню исчезнет.

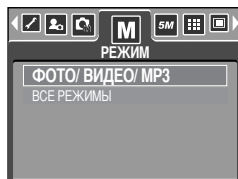

● Как перейти в режим MP3: если выбрано меню [ФОТО / ВИДЕО / MP3] Шаги 1-4 аналогичны описанным при выборе меню [РЕЖИМ]

5. На дисплее появится значок предыдущего рабочего режима.
6. Чтобы выбрать режим MP3, нажмите кнопку селектора режимов M, расположенную на задней стенке фотокамеры.
7. Нажмите кнопку воспроизведения (▶/⏸), и начнется воспроизведение MP3-файла. Во время воспроизведения MP3-файла можно подключить для прослушивания звука наушники.
8. Чтобы перейти в другой режим записи, нажмите кнопку M или кнопку спуска.

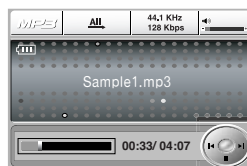

# Как включить режим MP3

- Как перейти в режим MP3 : если выбрано меню [ВСЕ РЕЖИМЫ].

Шаги 1-4 аналогичны описанным при выборе меню [РЕЖИМ].

5. На дисплее появится значок предыдущего режима съемки.
6. Нажмите кнопку селектора режимов M, расположенную на задней стенке фотокамеры, чтобы открыть меню выбора режима.
7. С помощью кнопок Влево/ Вправо выберите режим MP3.
8. Нажмите кнопку воспроизведения (▶/⏸), и начнется воспроизведение MP3-файла.

Чтобы прослушивать воспроизводимый файл, вставьте штекер наушников в гнездо для наушников.

9. Чтобы перейти в другой режим записи, нажмите кнопку M или кнопку спуска.



## ПОДСКАЗКА

- Если в памяти записано более 100 MP3-файлов, манипуляции с фотокамерой в режиме MP3 занимают несколько больше времени.
- Если в фотокамеру не были загружены MP3-файлы, то в режиме MP3 на ЖК-дисплее появляется сообщение [НЕТ МУЗЫКИ].
- Если фотокамера находится в бездействии в течение заданного времени (около 30 сек), ЖК-дисплей автоматически выключается и начинает мигать индикатор состояния фотокамеры. Чтобы начать работу с фотокамерой, нажмите любую кнопку, кроме кнопки питания.
- Функция автовыключения питания не работает во время воспроизведения MP3-файлов.
- Штекер наушников из комплекта поставки имеет размер 3,5 мм. Для приобретения наушников обращайтесь к ближайшему к вам дилеру или в центр обслуживания корпорации Samsung. Перед покупкой проверьте размер штекера наушников.

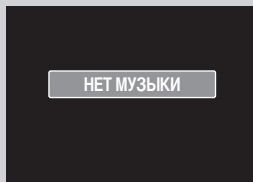

# Индикация режима MP3 на ЖК-дисплее

■ На ЖК-дисплее отображается информация о MP3-файле.

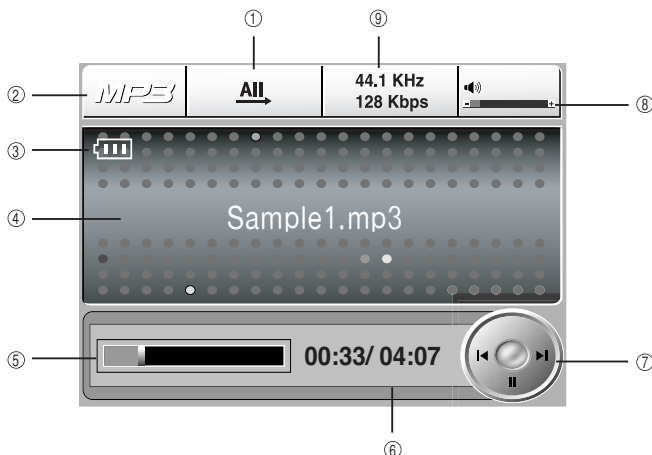

№	Описание	Значки	Страница
1	Вариант воспроизведения		Стр.113
2	Режим MP3	<b>MP3</b>	-
3	Состояние батареи		Стр.17
4	Имя MP3-файла	Sample1.mp3	Стр.110
5	Полоса времени		-
6	Время воспроизведения	00:33 / 04:07	-
7	Кнопка управления		Стр.112
8	Громкость		Стр.112
9	Частота дискретизации, потоковая скорость	44.1 KHz 128 Kbps	-

# Настройка фотокамеры с помощью кнопок

## Кнопка Список

■ Вы можете просмотреть список MP3-файлов и выбрать нужные из них.

### ● Как выбрать MP3-файлы

1. Находясь в режиме воспроизведения, нажмите кнопку (  ).  
Курсором будет выделен файл, который воспроизводился когда была нажата кнопка Список.



2. Выберите файл с помощью кнопок Вверх/ Вниз.

С помощью кнопок Влево/ Вправо можно перелистывать страницы списка файлов.

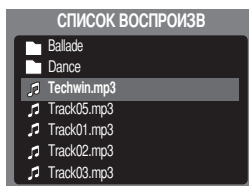

## ПОДСКАЗКА

- В списке воспроизведения файлы будут расположены в том порядке, в каком они были записаны на карту памяти.
- Если MP3-файлы были созданы в некорректном формате, они не появятся в списке воспроизведения, даже если были сохранены с расширением .mp3.
- Для неподдерживаемых языков будет показана строчка "-----".
- В данной фотокамере отсутствует функция возобновления воспроизведения файла с того места, где произошло прекращение воспроизведения. Если во время воспроизведения музыки выключить фотокамеру или переключить рабочий режим, то воспроизведение файла можно начать только с самого начала.
- На данной фотокамере можно воспроизводить MP3-файлы, кодированные с битрейтом 48-320 Кбит/сек.

# Настройка фотокамеры с помощью кнопок

## Кнопка блокировки

- Если кнопку блокировки удерживать нажатой более 1 сек, будут заблокированы все другие кнопки управления фотокамеры.
- Когда кнопки заблокированы, на ЖК-дисплее появляется значок блокировки, как показано рядом.

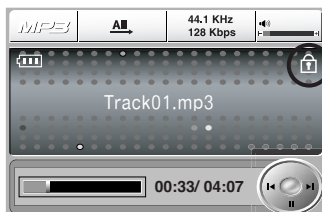
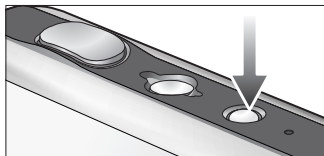

- Когда включена блокировка, при нажатии кнопок не выполняются никакие функции, кроме выключения питания, выбора типа сигнала на видеовыходе, включения USB-соединения и включения ЖК-дисплея.
- Снять блокировку можно, снова нажав кнопку блокировки или выключив фотокамеру.

## ПОДСКАЗКА

- Воспроизведение файлов, записанных с переменной потоковой скоростью (VBR).  
При кодировании файлов с переменной потоковой скоростью количество записанной информации для каждого отдельного фрагмента файла определяется функциональной сложностью входного сигнала. При воспроизведении VBR-кодированных файлов на ЖК-дисплее отображается следующая информация.
  - Вместо величины потоковой скорости отображается значок VBR.
  - Полоса времени не отображается.
  - Время воспроизведения отображается, но не отображается полное время звучания.



# Настройка фотокамеры с помощью кнопок

## Кнопка Громкость

- С помощью данной кнопки можно регулировать уровень громкости.
- Уровень громкости регулируется в пределах 0~30.  
Если кратковременно нажать эту кнопку, уровень громкости увеличится или уменьшится на одну ступень; если эту кнопку удерживать нажатой, уровень громкости будет увеличиваться или уменьшаться непрерывно.



## Кнопки управления

- Чтобы сделать паузу, во время воспроизведения файла нажмите кнопку Вниз. Чтобы продолжить воспроизведение, снова нажмите эту кнопку.
- С помощью кнопок Влево/Вправо можно вести поиск файлов.



## Кнопка УДАЛИТЬ

- С ее помощью можно удалить MP3-файлы, записанные в памяти.
  1. Чтобы открыть список MP3-файлов, нажмите кнопку Список.
  2. С помощью кнопок Вверх/Вниз/Влево/Вправо выберите файл и нажмите кнопку Удалить.
  3. Появится сообщение, как показано рядом.
  4. С помощью кнопок Вверх/Вниз выберите нужное меню и нажмите кнопку ОК.  
[УДАЛИТЬ] : удаляется выбранный файл.  
[ОТМЕНИТЬ] : отменяется удаление файла.



## ПОДСКАЗКА

- Перед удалением не забудьте перенести нужные вам MP3-файлы на компьютер.

# Настройка функции воспроизведения с помощью ЖК-дисплея

- Функции режима MP3 можно настроить с помощью ЖК-дисплея.

Находясь в режиме MP3, нажмите кнопку MENU, чтобы открыть меню настроек. В режиме MP3 доступны следующие меню настроек.

Значок меню	Главное меню	Субменю	Страница
	РЕЖИМ ВОСПРОИЗВ	 ВОСПР. 1	Стр.113
		 ПОВТОР 1	
		 ВОСПР. ВСЕ	
		 ПОВТОР ВСЕХ	
		 СЛУЧАЙНО	
	УДАЛИТЬ ВСЕ	НЕТ	Стр.114
		ВСЕ	
	СЛАЙДШ	ВЫКЛ.	Стр.114
		ВКЛ.	

✳ Меню могут быть изменены производителем без предварительного уведомления.

## Режим воспроизведения

- Выберите одну из настроек повтора или случайного воспроизведения файлов.

Данная функция применима только к выбранной папке.

1. Находясь в режиме MP3, нажмите кнопку Menu.
2. С помощью кнопок Влево/Вправо выберите значок меню [СПИСОК ВОСПРОИЗВ].
3. С помощью кнопок Вверх/ Вниз выберите нужную настройку.
  - [ВОСПР. 1] : воспроизвести одну дорожку один раз.
  - [ПОВТОР 1] : воспроизводить одну дорожку непрерывно.
  - [ВОСПР. ВСЕ] : воспроизвести все дорожки и прекратить воспроизведение.
  - [ПОВТОР ВСЕХ] : воспроизводить все дорожки папки непрерывно.
  - [СЛУЧАЙНО] : воспроизвести все дорожки папки в случайном порядке.
4. Нажмите ОК, чтобы подтвердить выбор и закрыть меню.

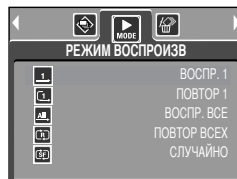

# Настройка функции воспроизведения с помощью ЖК-дисплея

## УДАЛИТЬ ВСЕ

### ■ Как удалить файлы

1. Находясь в режиме MP3, нажмите кнопку Menu.
2. С помощью кнопок Влево/Вправо выберите значок меню [УДАЛИТЬ ВСЕ].

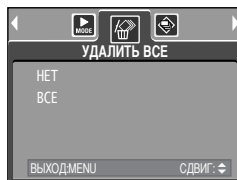

3. С помощью кнопок Вверх/ Вниз выберите нужное меню и нажмите ОК.  
[Нет] : отменяется удаление файлов.  
[ВСЕ] : откроется окно подтверждения выбора.  
Выберите меню [УДАЛИТЬ] и нажмите ОК.  
Все MP3-файлы будут удалены и появится сообщение [НЕТ МУЗЫКИ]

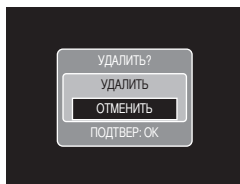

## Слайдшоу

### ■ Во время воспроизведения MP3-файла на ЖК-дисплее будут появляться сделанные вами снимки.

1. Находясь в режиме MP3, нажмите кнопку Menu.
2. С помощью кнопок Влево/Вправо выберите значок меню [СЛАЙДШ].
3. С помощью кнопок Вверх/Вниз выберите нужное меню и нажмите ОК.  
[ВЫКЛ] : отмена показа слайдшоу. Меню будет закрыто.  
[ВКЛ] : поочередный показ сделанных вами снимков.



- ☼ Слайдшоу прекратится по окончании воспроизведения MP3-файла.
  - Чтобы приостановить слайдшоу, нажмите кнопку Пауза.
  - Чтобы возобновить слайдшоу, нажмите кнопку Пауза еще раз.
  - Чтобы прекратить слайдшоу, нажмите кнопку Пауза, затем дважды нажмите кнопку Menu.

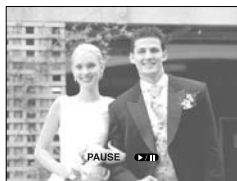

# Важные замечания

Неукоснительно соблюдайте следующие меры предосторожности!

- Данное изделие содержит точные электронные компоненты. Не используйте и не храните его:
  - Там, где происходят быстрые изменения температуры и влажности.
  - Там, где оно будет подвержено воздействию пыли и грязи.
  - Там, где оно будет подвержено воздействию прямого солнечного света или высоких температур (внутри автомобиля в жаркую погоду).
  - Там, где оно может быть подвержено влиянию сильных магнитных полей и вибрации.
  - В местах со взрывоопасными и легковоспламеняющимися материалами.
  
- Не оставляйте фотокамеру в местах, подверженных воздействию пыли, химических веществ (нафталин, шарики против моли), высокой температуры и влажности. Если вы не собираетесь пользоваться фотокамерой продолжительное время, поместите ее в герметично закрытую коробку с силикагелем.
  
- Особенно опасен контакт с песком.
  - При пользовании изделием на пляжах, в дюнах или других местах, где много песка, избегайте попадания песка внутрь изделия.
  - В противном случае возможно появление неисправностей или полный выход изделия из строя.
  
- Обращение с фотокамерой
  - Не роняйте фотокамеру и не подвергайте ее сильным ударам или вибрации.
  - Оберегайте данный ЖК-дисплей большого размера от случайных ударов. Когда фотокамера не используется, убирайте ее в футляр..
  - Не заслоняйте объектив или фотовспышку во время съемки.
  - Данная фотокамера не защищена от попадания воды. Во избежания поражения электрическим током никогда не берите фотокамеру влажными руками.
  - Если фотокамера используется на пляже или около бассейна, не допускайте попадания воды или песка внутрь фотокамеры. Иначе это приведет к ее повреждению или полному выходу из строя.
  
- Очень высокие или очень низкие температуры опасны для фотокамеры.
  - При переносе фотокамеры из холодного места в теплое с высокой влажностью возможно появление конденсата на важных электронных компонентах. В этом случае отключите питание фотокамеры по крайней мере на 1 час до полного испарения влаги. На карте памяти может сконденсироваться влага. В этом случае выключите фотокамеру и извлеките карту памяти. Дождитесь полного испарения влаги.

# Важные замечания

- Обращайтесь с объективом с осторожностью.
  - Попадание прямого солнечного света в объектив может привести к искажению цветопередачи и повреждению фотоприемника.
  - Следите, чтобы на поверхности линзы объектива не было следов пальцев и грязи.
- Если вы не пользуетесь фотокамерой долгое время, батареи питания могут потерять заряд. При длительном хранении рекомендуем вынимать из фотокамеры батареи и карту памяти.
- В случае возникновения электронных помех во избежание повреждения карты памяти фотокамера автоматически выключается.
- Уход за фотокамерой
  - Мягкой кистью (приобретается в магазинах фототоваров) очень осторожно очистите объектив и ЖКД. Если объектив остается загрязненным, очистите его специальной бумажной салфеткой для объективов, пропитанной чистящей жидкостью.
  - Мягкой тканью очистите корпус фотокамеры. Исключите попадание на фотокамеру таких растворителей, как бензол, жидкие инсектициды, разбавители и т.п. Они могут повредить корпус фотокамеры и вызвать неполадки в ее работе. Неосторожным обращением можно повредить ЖК-дисплей. Остерегайтесь повреждений и всегда держите фотокамеру в защитном чехле.
- Не пытайтесь разбирать или переделывать данную фотокамеру.
- Иногда статическое электричество может вызвать срабатывание фотовспышки. Это неопасно для фотокамеры и не является дефектом.
- Иногда при передаче изображений из/в фотокамеру (при этом к подставке-адаптеру одновременно подсоединены зарядное устройство и USB-кабель) возможно прерывание процесса из-за статического разряда. В таком случае, перед возобновлением процесса отсоедините и снова подсоедините USB-кабель.
- Перед важным мероприятием или путешествием обязательно проверьте состояние фотокамеры.
  - Сделайте проверочный снимок и подготовьте запасные батареи питания.
  - Корпорация Samsung не несет ответственности за последствия отказов в работе фотокамеры.
- Не надевайте наушники во время управления автомобилем, велосипедом или любым другим транспортным средством. Это может стать причиной чрезвычайного происшествия; в некоторых регионах ношение наушников в транспортных средствах запрещено законом.
- Не пользуйтесь наушниками с включенным громким звуком. Специалисты-медики предупреждают, что очень громкий звук опасен для слуха. Если почувствуете звон в ушах, уменьшите громкость или снимите наушники.

# Предупреждающие сообщения

- На ЖК-дисплее могут появляться предупреждающие сообщения.

## ОШИБКА КАРТЫ ПАМЯТИ!

- Ошибка карты памяти
  - Выключите и снова включите питание фотокамеры.
  - Снова вставьте карту памяти
  - Вставьте и затем отформатируйте карту памяти (стр. 97)

## ОШИБК ПАМЯТИ!

- Ошибка встроенной памяти
  - Выключите и снова включите питание фотокамеры.
  - Отформатируйте память, вынув карту памяти (стр. 97).

## НЕТ КАРТЫ!

- Не вставлена карта памяти
  - Вставьте карту памяти.
- Фотокамера не может опознать карту памяти
  - Снова вставьте карту памяти
  - Выключите и снова включите питание фотокамеры.

## КАРТА ЗАЩИЩЕНА!

- Карта памяти защищена от записи
  - Карта памяти SD: сдвиньте переключатель защиты от записи карты памяти вверх.

## НЕТ МЕСТА/ НЕТ МЕСТА!

- На карте памяти не осталось места для хранения снимков.
  - Вставьте новую карту памяти.
  - Чтобы освободить память, удалите ненужные файлы изображений.

## НЕТ СНИМКОВ!

- На карте памяти нет изображений
  - Начинаем съемку.
  - Вставьте карту памяти, на которой записаны изображения.

## ОШИБ.ФАЙЛА!

- Ошибка файла
  - Отформатируйте карту памяти
- Ошибка карты памяти
  - Обратитесь в технический центр обслуживания

# Предупреждающие сообщения

## БАТАРЕЯ ИСТОЩЕНА!

- Потеряна емкость батарей питания.  
→ Используйте при съемке фотовспышку.

## МАЛО СВЕТА!

- Во время съемки при плохом освещении  
→ Используйте при съемке фотовспышку.

## НЕТ ЧИСЛА

- В меню PicBridge выбрано слишком большое количество копий для печати.  
→ При выборе количества копий для печати не превышайте их максимального предела.

## ИДЕТ СЪЕМКА!

- При съемке в режиме Безопасная вспышка, сюжетных режимах Ночь и Фейерверк.  
→ Чтобы получить четкое изображение, не двигайте фотокамеру, пока на дисплее отображается данное сообщение.

## Перед тем как обратиться в центр обслуживания.

- Проверьте следующее.

### Фотокамера не включается.

- Потеряна емкость батарей питания.  
→ Вставьте заряженную батарею (стр. 14-17)
- Батареи питания вставлены неправильно (обратная полярность включения).  
→ Подключите батареи, соблюдая полярность подключения (+/-).
- Не вставлена аккумуляторная батарея  
→ Вставьте батарею и включите фотокамеру

### Фотокамера сама выключается во время работы

- Потеряна емкость батарей питания.  
→ Вставьте заряженную батарею
- Произошло автовыключение фотокамеры.  
→ Снова включите фотокамеру

### Батареи питания быстро разряжаются.

- Фотокамера использовалась при низких температурах.  
→ Держите фотокамеру в тепле (например, под пальто или курткой) и вынимайте ее только для съемки.

# Перед тем как обратиться в центр обслуживания.

## При нажатии кнопки спуска съемка не производится.

- На карте памяти не осталось места для хранения снимков  
→ Удалите ненужные файлы изображений
- Карта памяти неотформатирована  
→ Отформатируйте карту памяти (стр. 97)
- Карта памяти неработоспособна  
→ Вставьте новую карту памяти.
- Карта памяти защищена от записи  
→ См. рекомендации для сообщения об ошибке [КАРТА ЗАЩИЩЕНА!] на стр. 117.
- Отсутствует электропитание фотокамеры  
→ Включите питание фотокамеры.
- Потеряна емкость батарей питания.  
→ Вставьте заряженную батарею (стр. 14-17)
- Батареи питания вставлены неправильно (обратная полярность включения).  
→ Подключите батареи, соблюдая полярность подключения (+/-).

## Фотокамера внезапно перестает работать.

- Произошел сбой оборудования.  
→ Извлеките и заново вставьте в фотокамеру батареи питания, затем включите фотокамеру.

## Снимки нерезкие.

- Снимок был сделан с расстояния 0,5 м до объекта без выбора соответствующего режима макросъемки.  
→ Если снимаемый объект находится на расстоянии ближе чем 0,5 м, выберите режим съемки МАКРО.
- Съемка вне зоны действия фотовспышки.  
→ Фотографируйте объекты в пределах зоны действия фотовспышки.
- На линзах объектива пятна или частицы грязи.  
→ Протрите линзу объектива.

## Фотовспышка не срабатывает.

- Был выбран режим Фотовспышка отключена.  
→ Отмените режим Фотовспышка отключена.
- В данном режиме фотовспышка недоступна  
→ См. инструкции по работе с фотовспышкой, стр. 36

## Отображаются неправильные время и дата.

- Дата и время были установлены неправильно, или фотокамера была переключена в режим установок по умолчанию.  
→ Заново установите правильные время и дату.

# Перед тем как обратиться в центр обслуживания.

При нажатии кнопок фотокамеры ничего не происходит.

- Фотокамера неисправна  
→ Извлеките и заново вставьте в фотокамеру батареи питания, затем включите фотокамеру.

Произошел сбой в работе карты памяти, вставленной в фотокамеру.

- Карта памяти отформатирована неправильно  
→ Снова отформатируйте карту памяти.

Невозможно воспроизвести изображение

- Неверное имя файла (нарушен формат DCF).  
→ Не изменяйте имя файла изображения.

Цвета полученного изображения отличаются от оригинала

- Неправильно выбраны настройки баланса белого или эффектов  
→ Выберите правильные настройки баланса белого и эффектов

Снимки получаются очень светлыми.

- Произошла переэкспозиция снимка.  
→ Отмените коррекцию экспозиции

На внешнем мониторе нет изображения.

- Внешний монитор подключен к камере неправильно.  
→ Проверьте соединительные кабели.
- На карте памяти имеются испорченные файлы.  
→ Вставьте карту памяти с "правильными" файлами.

В Проводнике ПК отсутствует значок съемного диска

- Неправильно подключен кабель.  
→ Проверьте подключение
- Фотокамера выключена.  
→ Включите фотокамеру.
- Установлена операционная система, иная чем Windows 98, 98SE, 2000, ME, XP/ Mac OS 9.2~10.3.  
Или ПК не поддерживает USB.  
→ Установите ОС Windows 98, 98SE, 2000, ME, XP/ Mac OS 9.2~10.3 на компьютер с поддержкой интерфейса USB
- Драйвер фотокамеры не установлен.  
→ Установите драйвер [USB Storage Driver].

# Технические характеристики

Фотоприемник	Тип	ПЗС матрица 2,5"
	Рабочее разрешение	Прибл. 5.0 млн пикселей
	Полное разрешение	Прибл. 5,1 млн пикселей
Объектив	Фокусное расстояние	Объектив SHD f = 6.6~19.8мм (в эквиваленте 35-мм пленки: 39~117мм)
	Диафрагменное число	F3,5 ~ F4,5
	Цифровой зум	Фотосъемка: 1,0X~5,0X Воспроизведение: 1,0X~10,1X (в зависимости от размера изображения)
ЖК-дисплей	2,5" цветной ЖК-дисплей на тонкопленочных транзисторах (230,000 пикс.)	
Фокусировка	Тип	Автофокусировка TTL (через объектив)
	Диапазон	Обычная : 50см~бесконечность Макро: 5см~50см (зум дальше), 25см~50см (зум ближе) Супермакро: 1см~5см (зум дальше) Авто: 5см~бесконечность (зум дальше), 50см~бесконечность (зум ближе)
Затвор	Тип	Электронно-механический затвор
	Выдержка	1 ~ 1/2,000 сек (Night : 16 ~ 1/2,000 сек)
Экспозиция	Управление	Программная автоэкспозиция (АЭ) Методы замера: многосегментный, точечный
	Коррекция	±2EV (с шагом 0,5 EV)
	Эквивалент светочувствительности ISO	Авто, 100, 200, 400
Фотовспышка	Режимы	Авто, Авто и Устранение эффекта «красные глаза», Заполняющая вспышка, Медленная синхронизация, Фотовспышка отключена
	Диапазон	Дальше: 0,2м ~ 2,4м, Ближе: 0,3м ~ 1,9м (ISO AUTO)
	Время зарядки	Прибл. 4 сек
Резкость	Мягко, норма, четко	
Эффекты	Норма, Черно-белое, Сепия, Негатив, Регулировка цветов (красный, зеленый, синий, RGB)	
Баланс белого	Авто, Солнечный свет, Облачно, Лампы дневного света ХБ, Лампы дневного света ТБ, Лампы накаливания, Пользовательская настройка	
Запись звука	Запись звука (до 1 часа), Звуковой комментарий к снимку (до 10 сек)	
Впечатывание даты	Выкл, Дата, Дата и время (по выбору)	
Съемка	Фотосъемка	Режимы: Авто, Вручную, Сюжет, ББ * Сюжет: Ночная съемка, Портрет, Дети, Пейзаж, Текст, Макро, Закат, Восход, Встречный свет, Фейерверк, Пляж или снег Непрерывная съемка: покадровая, непрерывная Автоспуск: 2 сек, 10 сек, два снимка подряд (10 сек, 2 сек)
	Видеоклип	С записью/ без записи звука (по выбору пользователя), продолжительность записи: определяется объемом доступной памяти) Размер: 640x480, 320x240, 160x128 (3-х оптический зум, отключение записи звука во время зумирования) Частота кадров: 30 кадр./сек, 15 кадр./сек Стабилизация кадров видеоклипа (выбирается пользователем) Редактирование видео (встроенная функция): пауза в ходе записи, захват кадра, сохранение фрагмента



# Технические характеристики

## ✿ MP3-плеер

Звук	Диапазон частот	20 Гц – 20 кГц
	Гнездо наушников	3,5-мм порт (стерео)
	Выходная мощность	Максимальная мощность левого канала 15 мВт + правого 15 мВт (16)
	Соотношение сигнал/шум	85 дБ при 20 кГц ФНЧ
Файл	Формат файлов:	MP3 (MPEG-1/2/2.5 Layer 3)
	Битрейт	48-320 Кбит/сек (в т.ч. переменный битрейт – VBR)
Режим воспроизведения		Одна дорожка, все, повторить одну, повторить все, вперемешку, слайдшоу вкл/выкл (по выбору)

✿ Технические характеристики могут быть изменены без предварительного уведомления.

✿ Все товарные знаки являются собственностью их владельцев.

# Замечания по установке программного обеспечения

Не забудьте перед началом работы внимательно прочитать данное руководство

- Прилагаемое программное обеспечение содержит драйвер фотокамеры и прикладное ПО обработки графики для Windows.
- Никакая часть данного программного обеспечения или Руководства пользователя не может быть воспроизведена ни при каких условиях.
- Лицензия на программное обеспечение предоставляется только для работы с фотокамерой.
- В редчайшем случае обнаружения заводского дефекта мы отремонтируем или заменим вашу фотокамеру. Однако мы не несем никакой юридической ответственности за повреждения или неполадки, возникшие из-за неправильной эксплуатации.
- Гарантия Samsung не распространяется на работу фотокамеры с "самособранными" ПК или ПК, не имеющими гарантии производителя.
- Перед чтением данного Руководства вам следует получить основные знания о ПК и ОС (операционных системах).

## Системные требования

Для Windows	Для Macintosh
ПК с процессором производительнее MMX Pentium 450МГц (XP: Pentium II 700 МГц)	Компьютер Power Mac G3 или мощнее
Windows 98/ 98SE/ 2000/ ME/ XP	Mac OS 9.2 ~ 10.3
ОЗУ минимум 64 Мб (XP: 128 Мб) 200 Мб свободного места на жестком диске (рекомендуется 1 Гб)	ОЗУ минимум 64 Мб 110 Мб свободного места на жестком диске
USB-порт	USB-порт
Дискковод CD-ROM	Дискковод CD-ROM
Монитор с 16-битовой глубиной цвета и разрешением экрана 1024x768 пикселей(рекомендуется 24-битовая глубина цвета)	Проигрыватель медиафайлов QuickTime или другой проигрыватель, поддерживающий файлы формата AVI. DivX (для воспроизведения видеоклипов)

# Об установке программного обеспечения

После установки в привод CD-ROM компакт-диска из поставки фотокамеры автоматически появляется следующее окно.



Перед подключением фотокамеры к ПК следует установить ее драйвер.

## ■ Драйвер фотокамеры: позволяет переносить изображения из фотокамеры в PC и наоборот.

В качестве драйвера фотокамеры используется драйвер USB Storage Driver. Можно использовать фотокамеру в качестве устройства чтения USB-карт памяти. После установки драйвера и подключения фотокамеры к ПК в Проводнике [Windows Explorer] или папке Мой Компьютер [My computer] появится значок Съёмного диска [Removable Disk]. USB Storage Driver предоставляется только для Windows. Драйвер USB для MAC не входит в программное обеспечение на установочном компакт-диске. Но фотокамера может работать с операционной системой Mac OS 9.2 ~ 10.3.

## ■ XviD codec : позволяет воспроизводить на ПК видеоклипы, записанные на данной фотокамере.

Для воспроизведения видеоклипа (MPEG-4), записанного на данной фотокамере, необходимо установить кодек XviD. Установите этот кодек, если видеоклипы, записанные на данной фотокамере, воспроизводятся с искажениями. Данное программное обеспечение совместимо только с ОС Windows. В случае невозможности воспроизведения в системе Mac OS, посетите следующий веб-сайт:  
<http://www.divx.com/divx/mac/>

Если видеоклип не воспроизводится в Mac OS, используйте проигрыватель медиафайлов, поддерживающий кодек XviD (Mplayer, VLC(VideoLAN Client) media player).

## ■ Digimax Master: мультимедийное программное обеспечение типа "все в одном". (Стр.144)

С помощью данного программного обеспечения вы сможете загрузить, просмотреть, отредактировать и сохранить полученные вами цифровые изображения. Данное программное обеспечение совместимо только с ОС Windows.

# Об установке программного обеспечения

## ■ Digimax Reader : программа распознавания текста(Стр.150)

С помощью данной программы можно преобразовать файл изображения, снятый в режиме ТЕКСТ, в текстовый файл. Данное программное обеспечение совместимо только с ОС Windows.

## ПОДСКАЗКА

- Перед установкой драйвера проверьте соответствие вашего компьютера его системным требованиям.
- В зависимости от компьютера следует подождать 5 ~ 10 секунд перед тем, как запустится программа автоматической установки. Если окно не отображается, запустите [Windows Explorer] и в корневом каталоге диска CD-ROM выберите значок файла [Samsung.exe].

# Установка прикладной программы

Чтобы использовать фотокамеру с ПК, сначала установите прикладную программу. После установки драйвера снимки, записанные на фотокамере, можно загрузить на ПК и затем редактировать в программе обработки графики.

## ПОДСКАЗКА

- Перед установкой прикладного ПО закройте все работающие программы.
- Перед установкой прикладной программы отсоедините USB-кабель.

Посетите вебсайт Samsung в Интернете.

<http://www.samsungcamera.com> : версия на английском языке

<http://www.samsungcamera.co.kr> : версия на корейском языке

1. В окне автозапуска щелкните по пункту [Install] (Установить).

Произойдет автоматическая установка драйвера фотокамеры.

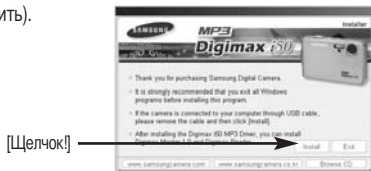

2. Установка закончена.

Щелкните [Finish].



3. Откроется окно с лицензионным соглашением DirectX.

Откроется окно с лицензионным соглашением.

Если вы согласны с его условиями, щелкните [I accept the agreement] (я принимаю условия соглашения) и нажмите кнопку [Next>], чтобы продолжить установку.

Если не согласны, щелкните [I do not accept the agreement] (я не принимаю условия соглашения), и нажмите кнопку [Cancel] (отмена). Установка программы будет отменена.



[Щелчок!]

# Установка прикладной программы

4. Откроется следующее окно.

Щелкните кнопку [Next >] (далее).

[Щелчок]



5. Установка DirectX завершена.

Щелкните [Finish], и начнется установка кодека Xvid.

\* Перегрузки системы не произойдет, даже если щелкнуть [Finish] (готово).

\* В зависимости от конфигурации системы окно, показанное для шага 5, может выглядеть иначе.

[Щелчок]



6. Откроется окно проверки наличия кодека XviD в системе.

[Preview] (предварительный просмотр)

: позволяет проверить качество показа видеоклипа.

[Install] (установить)

: произойдет установка кодека XviD.

[Cancel] (отменить)

: установки кодека XviD не произойдет, и откроется окно установки прикладных программ.

[Щелчок]



✿ Если не была нажата кнопка [Preview], кнопка [Install] будет недоступна.

# Установка прикладной программы

7. В случае появления перечисленных ниже ошибок нажмите кнопку [Install], чтобы установить кодек XviD.

- Воспроизводится только звук.
- Появляется сообщение об ошибке и воспроизведения видеоклипа не происходит.

\* В зависимости от конфигурации системы окно, показанное рядом, может выглядеть иначе.



8. Откроется окно установки кодека XviD, как показано рядом. Щелкните [Next>] (Далее).



9. Откроется окно с лицензионным соглашением. Если вы согласны с его условиями, щелкните [I accept the agreement] (я принимаю условия соглашения) и нажмите кнопку [Next>], чтобы продолжить установку. Если не согласны, щелкните [I do not accept the agreement] (я не принимаю условия соглашения), и нажмите кнопку [Cancel] (отмена). Установка программы будет отменена.

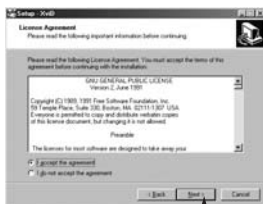

✳ Распространение кодека XviD регламентируется Генеральной публичной лицензией (GNU), согласно которой его можно свободно копировать, распространять и модифицировать. Дополнительные сведения приведены в лицензионной документации.

# Установка прикладной программы

10. Откроется информационное окно XviD. Щелкните кнопку [Next >] (дальше).

[Щелчок!]



11. Откроется окно выбора папки назначения. Щелкните [Next >]. Чтобы скопировать файлы в другую папку, щелкните [Browse...] и выберите папку.

[Щелчок!]



12. Откроется окно выбора папки для размещения значков программы. Щелкните [Next >]. Если вы хотите поместить значки программы в другую папку, выберите ее и затем щелкните [Next >].

[Щелчок!]



13. Откроется окно [Select Additional Tasks] (Выбор дополнительных задач). Выберите дополнительные задачи и щелкните [Next>].

[Щелчок!]

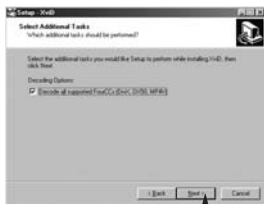

# Установка прикладной программы

14. Подготовка к установке кодека XviD закончена.

Щелкните [Install] (Установить).

[Щелчок!]



15. Установка закончена. Щелкните [Finish].

[Щелчок!]



16. Появится окно выбора устанавливаемой программы.

Щелкните [Install] (Установить). Сведения о прикладной программе приведены на стр.125, 126.

[Щелчок!]



## ПОДСКАЗКА

- Если во время шага 16 выбрать [Exit] (Выход), установка будет прервана.

17. Появится окно установки программы Digimax Master, как показано рядом. Щелкните [Next >] (Далее).

[Щелчок!]



# Установка прикладной программы

## ПОДСКАЗКА

- Если во время шага 17 выбрать [Cancel], откроется окно установки программы Digimax Reader.

18. Откроется следующее окно.

Щелкните кнопку [Next >] (далее).



19. Откроется окно выбора папки назначения.

Щелкните [Next >]. Чтобы скопировать файлы в другую папку, щелкните [Browse...] и выберите ее.



20. Откроется окно с просьбой выбрать папку, в которую будут помещены значки программ. Щелкните [Next >].

Чтобы выбрать другую папку, щелкните [Browse...] (Обзор) и перейдите в нее.

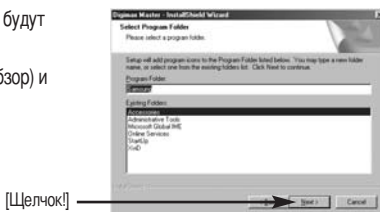

21. Щелкните [Install], и начнется установка программы Digimax Master.

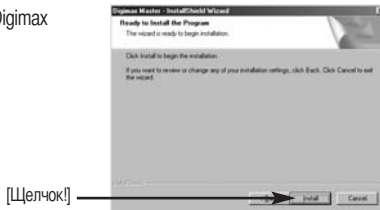

# Установка прикладной программы

22. Установка Digimax Master успешно завершена.

Щелкните [Finish], чтобы установить программу Digimax Reader.

\* В зависимости от конфигурации системы окно, показанное для шага 22, может выглядеть иначе.



[Щелчок]

23. Откроется окно, как показано рядом. Щелкните кнопку [INSTALL].

- Щелкните кнопку [MANUAL] (руководство), и появятся краткие инструкции по работе с программой Digimax Reader.

- Щелкните [EXIT], установка Digimax Reader будет прервана и откроется окно с просьбой перезагрузить компьютер.



[Щелчок]

24. Откроется следующее окно.

Щелкните кнопку [Next >] (далее).



[Щелчок]

25. Появится окно с лицензионным соглашением.

Если вы согласны с ним, щелкните [Yes] для продолжения работы. Если не согласны, щелкните [No], и установка программы будет прервана.

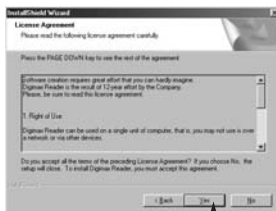

[Щелчок]

# Установка прикладной программы

26. Откроется окно выбора папки назначения.

Щелкните [Next >]. Чтобы скопировать файлы в другую папку, щелкните [Browse...] и выберите ее.

[Щелчок!]

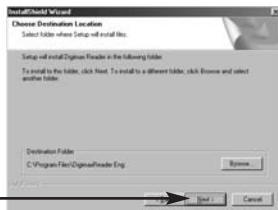

27. Установка Digimax Reader завершена. Перезагрузки системы не произойдет, даже если выбрать [Yes, I want to restart the computer now] (Да, я хочу перезагрузить компьютер сейчас).

✱ В зависимости от конфигурации системы окно, показанное для шага 27, может выглядеть иначе.

[Щелчок!]



28. Чтобы изменения были учтены, перезагрузите компьютер. Выберите [Yes, I want to restart my computer now] (да, я хочу перезагрузить компьютер сейчас) и щелкните [OK].

[Щелчок!]



29. После перезагрузки компьютера подсоедините ПК к фотокамере с помощью USB-кабеля (стр.136).

30. Включите питание фотокамеры.

Запустится Мастер установки нового оборудования [Found New Hardware Wizard], и компьютер подключится к фотокамере.

\* Если у вас установлена ОС Windows XP, откроется окно программы просмотра изображений. Если открылось окно загрузки файлов программы Digimax Master, значит установка драйвера фотокамеры прошла успешно.



# Установка прикладной программы

31. Если вы видите значок [Съемный диск] в папке [Мой компьютер], то установка драйвера фотокамеры прошла успешно. Теперь можно загружать файлы изображений с фотокамеры на ПК с помощью USB-кабеля.



## ПОДСКАЗКА

- Если вы установили драйвер фотокамеры, окно [Found New Hardware Wizard], возможно, не откроется.
- Если на ПК установлена ОС Windows 98 или 98 SE, откроется диалоговое окно Мастера установки нового оборудования, а также может появиться окно с просьбой выбрать файл драйвера. В этом случае укажите "USB Driver" на компакт-диске из комплекта поставки. (Для Windows 98 и 98 SE).
- Перед подключением фотокамеры к ПК следует установить ее драйвер.
- После установки драйвера фотокамеры следует перезагрузить ПК.
- Если вы подключите фотокамеру к ПК до установки драйвера фотокамеры, появится окно [Found New Hardware Wizard]. В этом случае в окне [Found New Hardware Wizard] нажмите кнопку отмены и отсоедините фотокамеру от ПК. Установите драйвер фотокамеры и снова подсоедините фотокамеру к ПК.
- Если компьютер после установки не находит драйвер фотокамеры, сделайте следующее.
  1. Удалите драйвер фотокамеры (стр.139) и переустановите его.
  2. Чтобы найти возможное решение проблемы, обратитесь к разделу часто задаваемых вопросов (FAQ).(стр.152)
  3. Если контроллер шины USB вашего компьютера выполнен на чипе компании VIA, необходимо загрузить патч-файл с вебсайта Samsung Camera (<http://www.samsungcamera.com>)

# Включение режима ПК

- Если подсоединить USB-кабель к USB-порту ПК, а затем включить электропитание, фотокамера автоматически перейдет в режим подключения к компьютеру.
- В данном режиме записанные снимки можно загрузить на ПК через USB-кабель.

## ■ Подключение фотокамеры к компьютеру PC

1. Находясь в любом режиме, кроме режимов Запись звука и MP3, нажмите кнопку MENU.
2. С помощью кнопок ВЛЕВО/ ВПРАВО выберите значок меню [НАСТРОЙК].
3. С помощью кнопок ВВЕРХ/ ВНИЗ выберите меню [USB] и нажмите кнопку ВПРАВО.
4. С помощью кнопок ВВЕРХ/ ВНИЗ выберите пункт [ПК] и нажмите кнопку ОК.

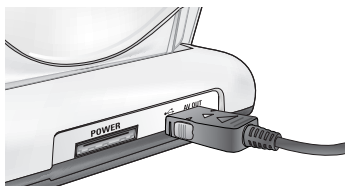
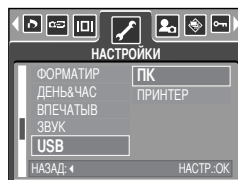

[ Подключение USB-кабеля к подставке-адаптеру ]

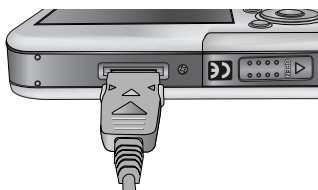

[ Подключение USB-кабеля к фотокамере ]

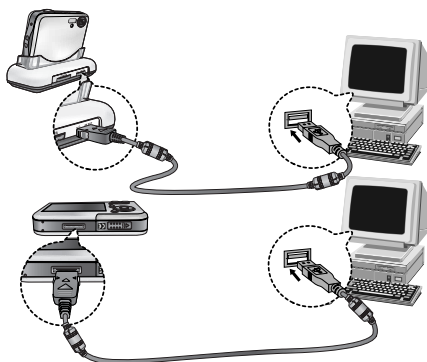

- ✱ Если при подключении фотокамеры к принтеру во время шага 4 выбрать [ПРИНТЕР], появится сообщение [ПОДКЛЮЧ К ПРИНТЕРУ], но подключения не произойдет. В этом случае отсоедините USB-кабель и начните процедуру подключения с шага 2.

# Включение режима ПК

## ■ Загрузка записанных снимков

Загрузите снимки, сделанные фотокамерой, на жесткий диск ПК, чтобы распечатать их или обработать в графическом редакторе.

1. Подключите фотокамеру к компьютеру с помощью USB-кабеля.
2. Откройте папку [My computer] на рабочем столе и дважды щелкните по [Removable Disk → DCIM → 100SSCAM].  
В окне появятся файлы изображений.



3. Выберите изображение и щелкните по нему правой кнопкой мыши.



4. Появится всплывающее меню.

Щелкните по меню [Cut] или [Copy]

- [Cut] : вырезает выделенный файл.
- [Copy] : копирует файлы.



5. Щелкните по папке, в которую хотите вставить файл.

# Включение режима ПК

6. Сделайте щелчок правой кнопкой мыши, появится контекстное меню. Щелкните в нем по пункту [Paste].



7. Файл с изображением будет загружен из фотокамеры в ПК.



- При помощи [Digimax Master] можно просматривать хранящиеся в памяти изображения непосредственно на мониторе ПК, а также копировать или перемещать файлы изображений.

# Удаление USB-драйвера для Windows 98SE

■ Чтобы удалить USB-драйвер, проделайте следующее.

1. Найдите [Start → Settings] и сделайте двойной щелчок по [Control Panel].



2. Дважды щелкните значок [System].



3. Выберите устройство [Device manager → Hard Disk Controller → Samsung Digital Camera] и щелкните по кнопке [Remove].



[[Щелчок!]]

4. Щелкните [OK].  
Фотокамера будет удалена из системы.

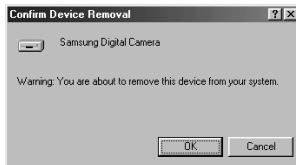

# Удаление USB-драйвера для Windows 98SE

5. Найдите [Start → Settings → Control Panel] и дважды щелкните значок [Add/Remove programs].



6. Откроется окно [Add/Remove programs Properties]. Выберите [Digimax i50 MP3] и затем нажмите кнопку [Add/Remove].

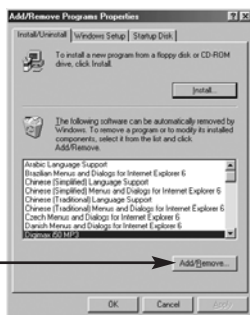

7. Удаление драйвера завершено.  
Щелкните по кнопке [Finish] и окно исчезнет.



# СЪЕМНЫЙ ДИСК

- Чтобы использовать фотокамеру в качестве съемного диска, установите драйвер USB (стр. 127).
1. Перед включением питания фотокамеры подсоедините фотокамеру к ПК с помощью USB-кабеля.
  2. Щелкните по значку [Removable Disk] в окне [My computer] или [Windows Explorer].
  3. Файлы изображений, записанные на съемный диск (DCIM → 100SSCAM), можно переносить на ПК.

## ПОДСКАЗКА

### Важные сведения о работе со съемным диском

- Индикатор съемного диска [Removable Disk] не будет виден, если выключено питание фотокамеры или отключен USB-кабель.
- Для просмотра снимков советуем скопировать их на ПК. Открывание файлов непосредственно со съемного диска может быть прервано из-за внезапного отключения.
- При загрузке изображений с ПК в фотокамеру убедитесь, что имена загружаемых файлов не совпадают с именами файлов, записанных на карте памяти карта.
- Если попытаться записать файл со снимками, которые были сделаны не данной фотокамерой, то в режиме ВОСПРОИЗВЕДЕНИЕ на ЖК-дисплее появится сообщение [ОШИБКА ФАЙЛА] а в режиме ЭСКИЗ ничего отображаться не будет.
- Во время передачи файлов между ПК и фотокамерой (копирование или удаление) мигает значок слева вверху ЖК-дисплея. Не отсоединяйте USB-кабель, пока не перестанет мигать значок. Чтобы разорвать USB-соединение в ОС Windows 2000/ ME/ XP, щелкните значок [Отключение или извлечение аппаратного устройства] на полосе задач.

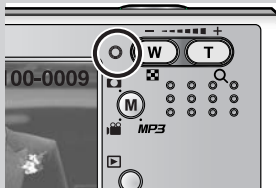

# Отключение съемного диска

## ■ Windows 98SE

1. Проверьте, происходит ли передача файлов между ПК и фотокамерой. Если мигает значок слева вверху ЖК-дисплея, дождитесь, когда он перестанет мигать и начнет светиться постоянно.
2. Отсоедините USB-кабель.

## ■ Windows 2000/ ME/ XP

(В зависимости от версии ОС Windows приведенные рисунки могут не совпадать с реальным изображением на экране.)

1. Проверьте, происходит ли передача файлов между ПК и фотокамерой. Если мигает значок слева вверху ЖК-дисплея, дождитесь, когда он перестанет мигать и начнет светиться постоянно.
2. Сделайте двойной щелчок по значку [Unplug or Eject Hardware] на панели инструментов.



[Двойной щелчок]

3. Появится окно [Unplug or Eject Hardware]. Выберите устройство [USB Mass Storage Device] и щелкните по кнопке [Stop].



4. Появится окно [Stop a Hardware device]. Выберите устройство [USB Mass Storage Device] и щелкните по кнопке [OK].



5. Появится окно [Safe To Remove Hardware]. Щелкните по кнопке [OK].



[Щелчок!]

# Отключение съемного диска

6. Появится окно [Unplug or Eject Hardware].  
Щелкните по кнопке [Close] и съемный диск будет отключен.



[Щелчок!]

7. Отсоедините USB-кабель.

## Установка драйвера USB на компьютере Macintosh

1. Драйвера USB для MAC нет на компакт-диске с программным обеспечением, поскольку ОС MAC OS поддерживает драйвер фотокамеры.
2. Проверьте версию ОС MAC OS. Ее можно проверить во время запуска системы. Данная фотокамера совместима с MAC OS 9.2 ~ 10.3.
3. Подсоедините фотокамеру к компьютеру Macintosh и включите питание фотокамеры.
4. После подключения фотокамеры к компьютеру Macintosh на рабочем столе появляется новый значок.

## Использование драйвера USB для MAC

1. Дважды щелкните по новому значку на рабочем столе, и появится папка, хранящаяся в памяти.
2. Выделите файл снимка, скопируйте или переместите его на диск компьютера MAC.

## ВНИМАНИЕ

- Для Mac OS 10,0 или более поздней версии: сначала закончите передачу файлов из компьютера в фотокамеру, а затем отключите съемный диск с помощью команды Extract.
- Если видеоклип не воспроизводится в Mac OS, посетите веб-сайт <http://www.divx.com/divx/mac/> и загрузите кодек. Либо используйте проигрыватель медиафайлов, поддерживающий кодек Xvid (Mplayer, VLC(VideoLAN Client) media player).

# Digimax Master

■ С помощью данного программного обеспечения вы сможете загрузить, просмотреть, отредактировать и сохранить полученные вами цифровые изображения. Данное программное обеспечение совместимо со всеми версиями Windows, кроме Windows 98.

■ Чтобы запустить программу, щелкните [Start → Programs → Samsung → Digimax Master].

## ● Загрузка изображений

1. Подключите фотокамеру к ПК.

2. После подключения фотокамеры откроется окно загрузки изображений.

- Чтобы загрузить отснятые изображения, выберите кнопку [Select All].

- В открывшемся окне выберите папку и щелкните кнопку [Select All]. Теперь можно сохранить отснятые изображения в выбранной папке.

- Если щелкнуть кнопку [Cancel], загрузка будет прервана.



[Щелчок]

3. Щелкните кнопку [Next >] (далее).



[Щелчок]

# Digimax Master

4. Выберите место расположения и создайте папку, в которую будут записаны загруженные файлы и папки.
  - Создайте папки в соответствии с датой создания файлов изображений, и изображения будут загружены в эти папки.
  - Введите имя папки, и изображения будут загружены в эту папку.
  - Выберите ранее созданную папку, и изображения будут загружены в нее.

5. Щелкните кнопку [Next >] (далее).

[Щелчок!]



6. Откроется окно, как показано рядом.  
Адрес конечной папки появится в верхней части окна.  
Щелкните кнопку [Start], чтобы загрузить изображения.

[Щелчок!]



7. Загруженные изображения будут показаны в окне программы.



# Digimax Master

- Программа просмотра : для просмотра записанных изображений.

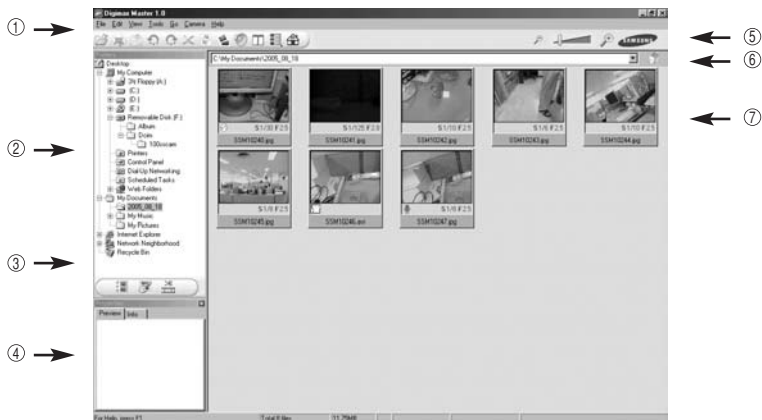

- Функции программы просмотра изображений перечислены ниже.

- ① з Строка меню : для выбора нужного меню.

File (файл), Edit (правка), View (вид), Tools (инструменты), Change functions (изменить функции), Auto download (автоматическая загрузка), help (помощь) и т.д.

- ② Окно выбора изображений : в данном окне можно выбрать изображение.
- ③ Меню функций обработки : в данном меню можно выбрать функции просмотра и редактирование изображений, редактирования видеоклипов.
- ④ Окно предпросмотра : предварительного просмотра изображений или видеоклипов и получения информации о них.
- ⑤ Панель изменения размера : для выбора размера изображения при просмотре.
- ⑥ Адресная строка : для отображения имени папки, в которой находится выбранное изображение.
- ⑦ Окно просмотра : на дисплее будут показаны изображения из выбранной папки.

※ Дополнительную информацию о программе Digimax Master можно получить с помощью встроенной справки (меню [Help]).

# Digimax Master

- Окно редактирования : для редактирования файлов изображений

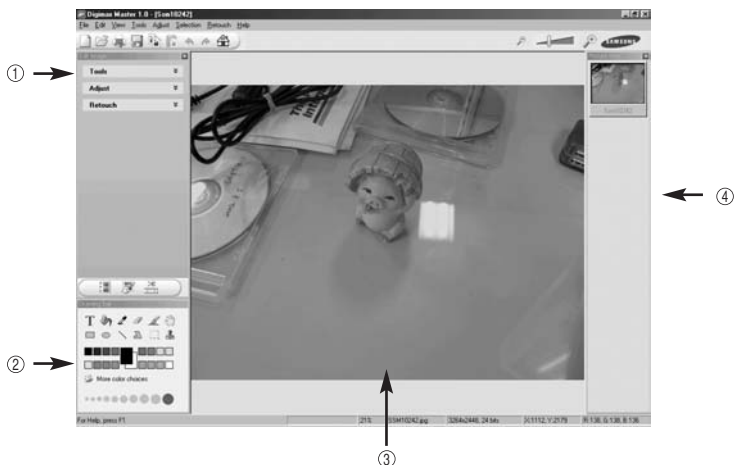

- Функции редактирования изображений перечислены ниже.

- ① Меню правки Edit : выбор нижеперечисленных меню.

[Tools] (инструменты) : для изменения размера и обрезки выбранного изображения. См. встроенную справку.

[Adjust] (изменить) : для изменения параметров сжатия изображения. См. встроенную справку.

[Retouch] (ретуширование) : для изменения изображения или добавления специальных эффектов. См. встроенную справку.

- ② Инструменты для рисования : инструменты для редактирования изображения.
- ③ Окно просмотра : для просмотра изображения.
- ④ Окно предпросмотра : для предварительного просмотра измененного изображения.

※ Изображение, отредактированное в программе Digimax Master, нельзя просмотреть на фотокамере.

※ Дополнительную информацию о программе Digimax Master можно получить с помощью встроенной справки (меню [Help]).

# Digimax Master

- Редактирование видеоклипов : неподвижные изображения, видеоклипы, музыкальные файлы и звукозаписи можно объединить в один видеоролик.

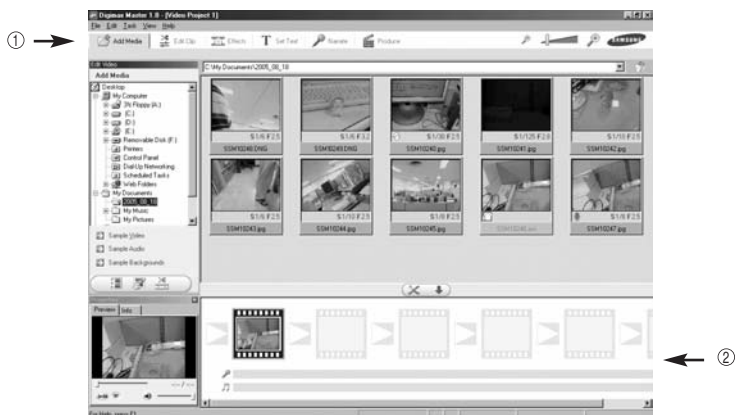

- Функции обработки видеоклипов перечислены ниже.

- ① из Меню правки Edit : выбор нижеперечисленных меню.

[Add Media] (добавить) : для добавления ресурсов мультимедиа в видеоролик.

[Edit Clip] (правка) : для изменения яркости, контрастности и цветовых параметров.

[Effects] (эффекты) : для добавления специальных эффектов.

[Set Text] (текст) : для ввпечатывания текста.

[Narrate] (звукозапись) : для добавления звукозаписи.

[Produce] (собрать и сохранить) : для сохранения отредактированного файла мультимедиа под новым именем.

в это окно можно вставить ресурсы мультимедиа.

Можно выбрать файлы AVI, Windows media (wmv), Windows media (asf), а также файлы, созданные на фотокамере (avi, MPEG-4).

- ② и Полоса раскадровки : в это окно можно вставить ресурсы мультимедиа.

✱ Некоторые видеоклипы, сжатые с помощью кодеков, несовместимых с программой Digimax Master, невозможно просмотреть в программе Digimax Master.

✱ Дополнительную информацию о программе Digimax Master можно получить с помощью встроенной справки (меню [Help]).

# Digimax Master

- Просмотр видео на фотокамере: на данной фотокамере вы можете просматривать видеоклипы



1. Выберите видеоклип для просмотра на фотокамере и нажмите кнопку [Add] (добавить).  
Добавьте к видеоклипу эффекты и отредактируйте его. Чтобы сохранить отредактированный видеоклип, нажмите кнопку [Make].
2. При сохранении выберите тип [Movie for camera] (видео для фотокамеры).
3. Выберите параметры сохранения, место сохранения, имя файла и нажмите [Make].
  - Frame size (формат кадра) : выберите ширину и высоту кадра.
  - Frame rate (частота кадров) : выберите скорость показа в кадр./сек.
  - File location (местоположение файла) : выберите, куда необходимо сохранить отредактированный видеофайл.
  - File name (имя файла) : чтобы иметь возможность просмотра видеоклипа на фотокамере, необходимо придерживаться стандарта DCF. Сохраните видеофайл под именем SSM1XXXX.avi (вместо XXXX введите любое число в диапазоне 0001 ~ 9999).
4. Подсоедините фотокамеру к компьютеру с помощью USB-кабеля из комплекта поставки.
5. Скопируйте отредактированный видеофайл в папку [Съемный диск\DCIM\XXXSSCAM].  
(Вместо XXX введите любое число в диапазоне 100 ~ 999).
6. Теперь вы можете просматривать видеоклип, включив режим воспроизведения фотокамеры.

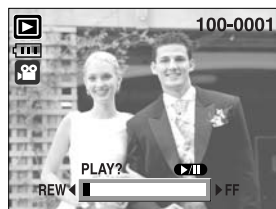
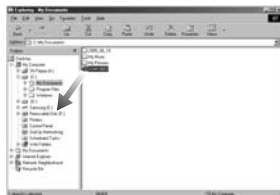

# Digimax Reader

- Digimax Reader – программа распознавания текста. С ее помощью можно преобразовать файл изображения, снятый в режиме ТЕКСТ, в текстовый файл.  
Данное программное обеспечение совместимо только с операционной системой Windows.
- Чтобы запустить программу щелкните [Start → Programs → Digimax Reader].  
Откроется следующее окно.

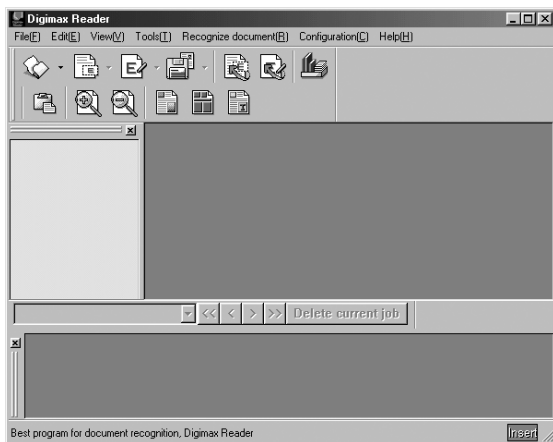

## ■ Как работать с программой Digimax Reader

1. Соедините фотокамеру и ПК с помощью USB-кабеля, затем загрузите на компьютер изображения, хранящиеся в фотокамере.  
\* Подробные сведения о соединении фотокамеры и ПК и загрузке изображений на компьютер представлены на стр. 136-138.

2. Запустите программу Digimax Reader.

3. Щелкните значок Открыть (  ), как показано рядом.

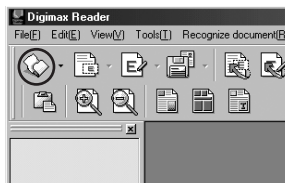

4. Выберите изображение, которое необходимо преобразовать в текстовый файл.

\* Можно открыть только изображения, отснятые фотокамерой SAMSUNG.

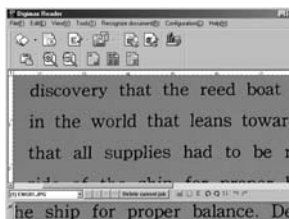



# Digimax Reader

5. Чтобы, отсканировать изображение, щелкните значок Фрагмент для распознавания (  ).

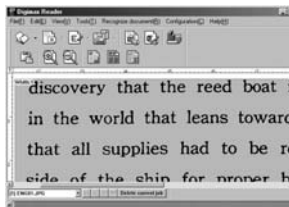

6. Выбранный фрагмент изображения станет выделенным, как показано рядом.



7. Щелкните значок Распознать (  ), и выбранный во время шага 6 фрагмент изображения будет преобразован в текст.

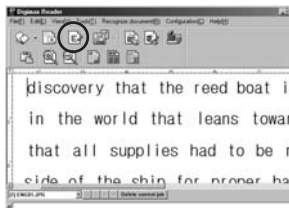

8. Чтобы сохранить выбранный фрагмент в текстовом виде, щелкните значок Сохранить (  ). Откроется окно, как показано рядом.



9. Выберите тип сохраняемого файла.  
Можно выбрать следующие типы файлов : \*.TXT, \*.HWP, \*.DOC, \*.RTF

## ПОДСКАЗКА

- Чтобы получить изображение, которое можно будет преобразовать в текст, проделайте следующее:
  - Чтобы получить четкое изображение, всегда правильно выбирайте расстояние до объекта съемки.
  - Убедитесь, что фотокамера точно наведена на объект съемки.
  - Чтобы получить изображение хорошего качества, избегайте вибрации фотокамеры.
- Дополнительная информация содержится в меню справки [Help] программы Digimax Reader.

# Часто задаваемые вопросы (FAQ)

■ Если соединение USB работает неправильно, убедитесь в следующем.

[вариант 1]

- Питание фотокамеры выключено.  
→ Включите питание фотокамеры.

[вариант 2]

- Драйвер USB установлен неправильно.  
→ Правильно установите USB драйвер фотокамеры. См. стр. 127

[вариант 3]

- USB-кабель не подсоединен или используется кабель не той спецификации.  
→ Используйте USB-кабель требуемой спецификации.

[вариант 4]

- Фотокамера не опознается вашим ПК. Время от времени в менеджере устройств фотокамера появляется как [Unknown Devices].  
→ Правильно установите драйвер фотокамеры. Выключите фотокамеру и отсоедините кабель USB. Снова подсоедините кабель и включите фотокамеру.

[вариант 5]

- Неожиданная ошибка во время передачи файла.  
→ Выключите питание фотокамеры и включите снова. Заново начните передачу файла.

[вариант 6]

- Как узнать, что мой компьютер поддерживает интерфейс USB?  
→ Проверьте наличие USB-порта на компьютере или на корпусе клавиатуры.  
→ Проверьте версию операционной системы. Интерфейс USB доступен в Windows 98, 98SE, 2000, ME, XP.  
→ В окне Device Manager (Устройства) проверьте [Universal Serial Bus controllers]. Чтобы проверить [Universal Serial Bus controllers], сделайте следующее.  
Win 98/ME: найдите [Start → Settings → Control Panel → System → Device Manager → Universal Serial Bus controllers].  
Win 2K: найдите [Start → Settings → Control Panel → System → Hardware → Device Manager → Universal Serial Bus controllers].

# Часто задаваемые вопросы (FAQ)

Win XP : найдите [Start → Control Panel → Performance and Maintenance → System → Hardware → Device Manager → Universal Serial Bus controllers].

Под записью [Universal Serial Bus controllers] вы должны увидеть USB Host Controller (хост-контроллер) и USB Root Hub (корневой концентратор USB). Кроме того, щелкните дважды по USB Universal Host Controller (Универсальные контроллеры шины USB) и USB Root Hub (Корневой разветвитель для USB), чтобы увидеть сообщение "This device is working properly" (Устройство работает нормально). Если появится сообщение о том, что устройство "работает неправильно", щелкните вкладку "Driver" (Драйвер) и затем [Update Driver] (Обновить драйвер) или [Reinstall Driver] (Переустановить драйвер).

- При выполнении вышеперечисленных условий компьютер должен поддерживать интерфейс USB.

[вариант 7]

Если используется концентратор USB.

- При подключении фотокамеры к ПК через концентратор USB могут возникнуть проблемы, если ПК и концентратор несовместимы. По мере возможности подключайте фотокамеру к ПК напрямую.

[вариант 8]

Подключены ли к ПК дополнительно другие USB-кабели?

- Фотокамера может работать неправильно, если ее подключить к ПК, когда к нему уже подключен другой USB-кабель. В таком случае отсоедините другой USB-кабель и подсоединяйте фотокамеру только при помощи одного кабеля.

[вариант 9]

Когда я открываю Диспетчер устройств, щелкнув Start → (Settings) → Control Panel → (Performance and Maintenance) → System → (Hardware) → Device Manager (Пуск → Настройка → Панель управления → (Производительность и обслуживание) → Система → (Устройства) → Диспетчер устройств), я вижу в нем записи [Unknown Devices (Неизвестные устройства)] или [Other Devices (Другие устройства)] рядом с желтым вопросительным знаком (?) или устройства с восклицательным знаком (!) рядом с ними.

- Щелкните правой кнопкой по записи с вопросительным знаком (?) или восклицательным знаком (!) и выберите Remove (Удалить). Перезагрузите ПК и снова подсоедините к нему фотокамеру. Для ПК с установленной ОС Windows 98 также удалите драйвер, перезагрузите компьютер и затем переустановите драйвер фотокамеры.
- Дважды щелкните по записи с вопросительным (?) или восклицательным (!) знаком, щелкните по вкладке "Driver" (Драйвер) и затем щелкните [Update Driver] (Обновить драйвер) или [Reinstall Driver] (Переустановить драйвер). Если появится сообщение с просьбой указать местонахождение соответствующего драйвера, укажите "USB Driver" на компакт-диске из комплекта поставки.

# Часто задаваемые вопросы (FAQ)

[вариант 10]

Если на компьютере запущены некоторые программы защиты данных (Norton Anti Virus, V3 и др.), то фотокамера может оказаться не распознанной в качестве съемного диска.

→ Прекратите работу этих программ и затем подключите фотокамеру к компьютеру. Информация о выходе из программы приведена в ее описании.

## ■ Если видеоклип не воспроизводится на ПК

☼ Если видеоклип, записанный на фотокамере, не воспроизводится на ПК, то чаще всего причиной этого является отсутствие в системе нужного кодека.

- Если в системе нет нужного кодека для воспроизведения видеоклипа  
→ Установите кодек, как описано ниже.

### [Установка кодека для Windows]

- 1) Вставьте в привод компакт-диск из комплекта поставки фотокамеры.
- 2) Запустите Проводник и выберите папку [CD-ROM drive:\XviD], затем щелкните файл XviD codec-1[1].1.0.exe.

### [Установка кодека для Mac OS]

- 1) Чтобы загрузить кодек, посетите следующий веб-сайт: <http://www.divx.com/divx/mac>
  - 2) Щелкните кнопку [Free Download] справа вверху на странице, и откроется окно загрузки кодека DivX.
  - 3) Выберите вашу версию Mac OS и щелкните [Download].  
Сохраните кодек в папке по вашему выбору.
  - 4) Запустите загруженный файл, и будет установлен кодек для воспроизведения видеоклипов.
- ☼ Если видеоклип не воспроизводится в Mac OS, используйте проигрыватель медиафайлов, поддерживающий кодек XviD (Mplayer, VLC(VideoLAN Client) media player).

## ● Если не установлен DirectX 9.0 или более поздней версии

→ Установите DirectX версии 9.0 или более поздней.

- 1) Вставьте в привод компакт-диск из комплекта поставки фотокамеры.
- 2) Запустите Проводник и выберите папку [CD-ROM drive:\ USB Driver\DirectX 9.0], затем щелкните файл DXSETUP.exe. Будет установлен DirectX. Чтобы загрузить DirectX, посетите следующий веб-сайт: <http://www.microsoft.com/directx>

# Часто задаваемые вопросы (FAQ)

- **Если ПК (с Windows 98) "зависает" после нескольких подключений фотокамеры к ПК:**
  - если многократно подключать фотокамеру к включенному длительное время ПК (с Windows 98), в какой-то момент ПК может ее не распознать. В этом случае перезагрузите ПК.
  
- **Если ПК с подключенной фотокамерой "зависает" при запуске Windows:**
  - в этом случае отключите фотокамеру от ПК, и Windows запустится нормально. Если эта проблема повторяется постоянно, отключите поддержку старых версий протокола USB (Legacy USB Support) и перезагрузите ПК. Параметр Legacy USB Support находится в меню настроек BIOS. (Меню настроек BIOS может быть различным у разных изготовителей; некоторые меню BIOS не содержат параметра Legacy USB Support) Если вы не можете изменить настройку меню самостоятельно, свяжитесь с изготовителем ПК или BIOS.
  
- **Если не получается удалить видеоклип, извлечь съемный диск или во время передачи файлов на дисплее появляется сообщение об ошибке:**
  - вышеперечисленные проблемы иногда могут появиться, если установлен только Digimax Master.
    - Чтобы закрыть Digimax Master, щелкните значок программы на полосе задач.
    - Установите все прикладные программы, имеющиеся на установочном компакт-диске.



# SAMSUNG

---

SAMSUNG TECHWIN CO., LTD.  
OPTICS & DIGITAL IMAGING DIVISION  
145-3, SANGDAEWON 1-DONG, JUNGWONGU,  
SUNGNAM-CITY, KYUNGKI-DO, KOREA  
462-121  
TEL : (82) 31-740-8086,8088, 8090, 8092, 8099  
FAX : (82) 31-740-8398, 8111  
[www.samsungcamera.com](http://www.samsungcamera.com)

SAMSUNG OPTO-ELECTRONICS AMERICA, INC.  
HEADQUARTERS  
40 SEAVIEW DRIVE, SECAUCUS, NJ07094, U.S.A.  
TEL : (1) 201-902-0347  
FAX : (1) 201-902-9342

WESTERN REGIONAL OFFICE  
18600 BROADWICK ST.,  
RANCHO DOMINGUEZ, CA 90220, U.S.A.  
TEL : (1) 310-900-5263/5264  
FAX : (1) 310-537-1566  
[www.samsungcamerausa.com](http://www.samsungcamerausa.com)

SAMSUNG OPTO-ELECTRONICS UK LIMITED  
SAMSUNG HOUSE  
1000 HILLSWOOD DRIVE  
HILLSWOOD BUSINESS PARK  
CHERTSEY KT16 OPS U.K.  
TEL : 00800 12263727  
(free for calls from UK only)  
UK Service Hotline : 01932455320  
[www.samsungcamera.co.uk](http://www.samsungcamera.co.uk)

SAMSUNG OPTO-ELECTRONICS GMBH  
AM KRONBERGER HANG 6  
D-65824 SCHWALBACH/TS., GERMANY  
TEL : 49 (0) 6196 66 53 03  
FAX : 49 (0) 6196 66 53 66  
[www.samsungcameras.de](http://www.samsungcameras.de)

SAMSUNG FRANCE S.A.S.  
BP 51 TOUR MAINE MONTPARNASSE  
33, AV. DU MAINE  
75755, PARIS CEDEX 15, FRANCE  
HOTLINE PHOTO NUMÉRIQUE :  
00 800 22 26 37 27(Numéro Vert-Appel Gratuit)  
TEL : (33) 1-4279-2200  
FAX : (33) 1-4538-6858  
[www.samsungphoto.fr](http://www.samsungphoto.fr)

SAMSUNG TECHWIN MOSCOW OFFICE  
RUSSIA, 125167, MOSCOW LENNINGRADSKY,  
PR-KT, 37-A, KORP14  
TEL : (7) 095-258-9299/96/98  
FAX : (7) 095-258-9297  
<http://www.samsungcamera.ru>

TIANJIN SAMSUNG OPTO-ELECTRONICS CO.,LTD.  
7 PINGCHANG ROAD NANKAI DIST., TIANJIN  
P.R CHINA  
POST CODE:300190  
TEL : (86) 22-2761-4599  
FAX : (86) 22-2769-7558  
[www.samsungcamera.com.cn](http://www.samsungcamera.com.cn)

\* Internet address - <http://www.samsungcamera.com/>



The CE Mark is a Directive conformity mark of the European Community (EC)

6806-2980