

ЦВЕТНЫЕ ТЕЛЕВИЗОРЫ

ИНСТРУКЦИЯ ПО ЭКСПЛУАТАЦИИ ДЛЯ ВЛАДЕЛЬЦА



Перед включением рекомендуется внимательно прочесть данную инструкцию и сохранить ее для дальнейшего пользования.

**ДИСТАЦИОННОЕ УПРАВЛЕНИЕ
ФУНКЦИЯ ТЕЛТЕКСТА**

RUS

ЗАМЕЧАНИЯ ПО БЕЗОПАСНОСТИ

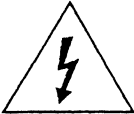
- Данный приемник работает от сети в 180-260в~, 50Гц.
- Высокое напряжение: Опасно. Внутри установки высокое напряжение. Запрещается открывать заднюю крышку.

| | | |
|--|--|---|
|  | ПРЕДУПРЕЖДЕНИЕ Существует опасность поражения электрическим током. Не вскрывать. |  |
| <p>Предупреждение : Во избежание поражения электрическим током, не вскрывайте крышку и не трогайте внутренних деталей, в случае их неисправности обратитесь за помощью квалифицированных специалистов.</p> | | |

Обозначение “стрелка молния в треугольнике” предупреждает об опасном напряжении внутри изделия.

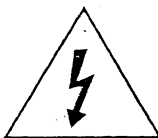

Обозначение “восклицательный в знак в треугольнике” говорит том, что на изделии имеется важное замечание или предупреждение.



ЗАМЕЧАНИЕ

Просьба обратить внимание на то, что все имеющиеся на изделии круглые кнопки относятся к телевизору, а все прямоугольные кнопки – к дистанционному управлению.

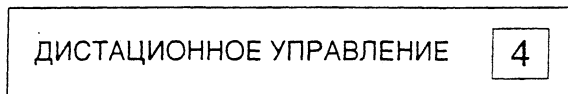
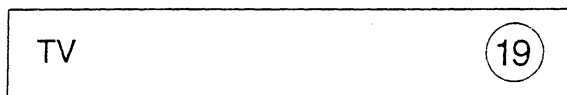

СОДЕРЖАНИЕ

| | |
|--|----|
| ЗАМЕЧАНИЯ ПО БЕЗОПАСНОСТИ | 1 |
| ПЕРЕД ВКЛЮЧЕНИЕМ ВАШЕГО | |
| ТЕЛЕВИЗОРА | 2 |
| ИНСТРУКЦИИ ПО БЕЗОПАСНОСТИ | 3 |
| Установка | 3 |
| Пользование | 3 |
| КОНТРОЛЬ И КОМПОНЕНТЫ | 4 |
| Передняя панель | 4 |
| Задняя панель | 6 |
| ПРАВИЛА УПРАВЛЕНИЯ | 7 |
| Управление телевизором | 7 |
| Контроль за изображением | 8 |
| ОСНОВНЫЕ ОПЕРАЦИИ | 9 |
| Как сохранить канал | 9 |
| Как сохранить собственную настройку | 10 |
| СИСТЕМА ТЕЛТЕКСТА (ВИДЕОТЕКСТА) | 11 |
| Стандартные операции телетекста | 11 |
| Как занести в память текста (Режим List) | 13 |
| Дополнительные Функции | 14 |
| ДИСТАНЦИОННОЕ УПРАВЛЕНИЕ | 15 |
| Детектор дистанции одного управления | 16 |
| Установка батареек | 16 |
| СОЕДИНЕНИЯ | 17 |
| Как соединить видеомаягнитофон No. 1 | 17 |
| No. 2 | 18 |
| No. 3 | 18 |
| ЗАТРУДНЕНИЯ | 19 |
| АВТОМАТИЧЕСКОЕ РАЗМАГНИЧИВАНИЕ | 19 |
| ИНДЕКСЫ МОДЕЛЕЙ | 20 |

ПЕРЕД ВКЛЮЧЕНИЕМ ВАШЕГО ТЕЛЕВИЗОРА

Характеристики система

ВЫСОКОКА ЧЕСТВЕННОЕ
ИЗОБРАЖЕНИЕ:



ЭКРАННЫЙ ДИСПЛЕЙ



Телевизионная система

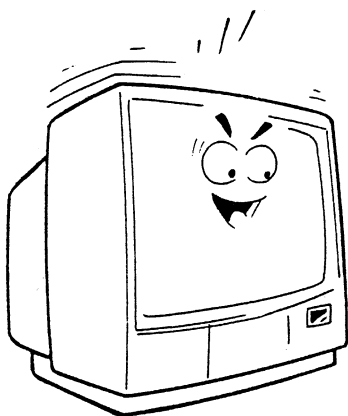

Yes

| МОДЕЛЬ | СИСТЕМА |
|--------|------------------------------|
| СК | PAL-B/G, D/K, SECAM-B/G, D/K |
| СХ | PAL-B/G, SECAM-B/G |
| СВ | PAL-B/G |
| СИ | PAL-1 |

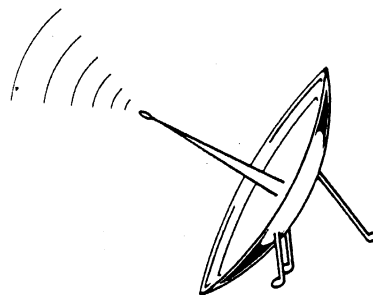

ИНСТРУКЦИЯ ПО БЕЗОПАСНОСТИ

Установка

- Во избежание перегрева не ставьте Ваш телевизор под солнце и под другие источники тепла.

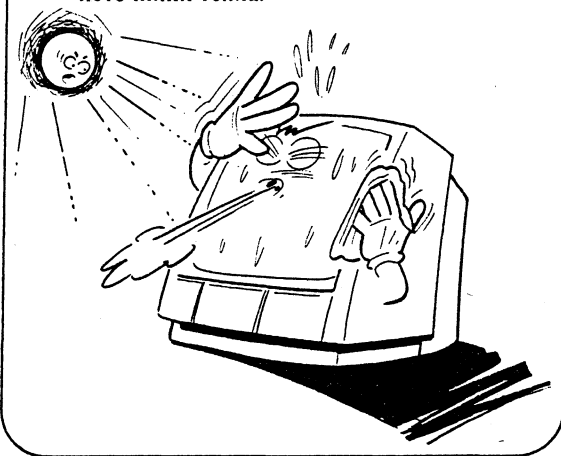

- Никогда не проливайте на Ваш телевизор никаких жидкостей. В случае попадания жидкости на поверхность телевизора, отключите его от сети и, прежде чем снова включить его, вызовите для проверки техника.
- Не блокируйте вентиляционных отверстий. Телевизор не должен быть помещен в закрытое место, такое как стенной шкаф или полка.
- Избегайте неожиданной смены температуры. Это может привести к конденсации которая будет способствовать порче телевизора.
- Телевизор не должен находиться вблизи сильного магнитного поля, в окружении слишком горячих или слишком пыльных предметов, не должен подвергаться воздействию влажности, а также резкой смене температуры.
- Не ставьте телевизор на шаткие предметы: подставки, столики, тележки и т. д.

Пользование

- Ваш телевизор работает от сети 180-260в~, 50Гц.



- Никогда не пытайтесь протолкнуть какиелибо предметы в телевизор сквозь отверстие в нем.
- Вымойте телевизор. Пользуйтесь чистой сухой тряпкой. Не используйте никаких моющих жидкостей.
- Никогда не открывайте задней крышки телевизора. Ввиду высокого напряжения внутри телевизора, его неполадки лучше устранить, вызвав квалифицированного специалиста.
- Отключайте телевизор от сети, когда не пользуетесь им длительное время.
- Не пользуйтесь приспособлениями, которые не были рекомендованы изготовителем, т.к. они могут повредить телевизору.
- Отключите телевизор от сети при грозе для его безопасности.

КОНТРОЛЬ ИЛИ КОМПОНЕНТЫ

Передняя панель

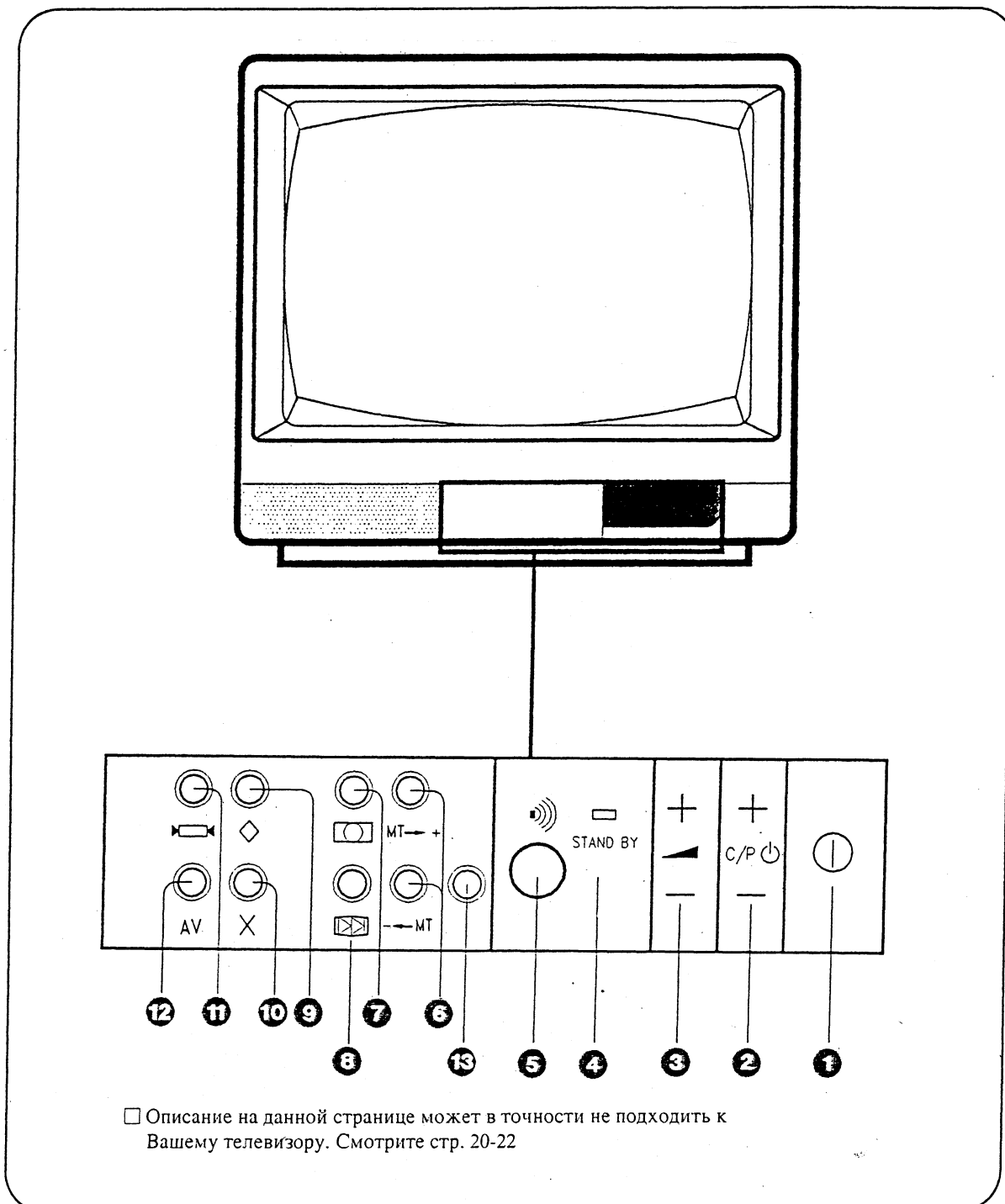

1. ОБЩИЙ ВЫКЛЮЧАТЕЛЬ

Нажмите на общий выключатель телевизора, чтобы включить его.
Загорится индикатор.

2. ПРОГРАМИРОВАНИЕ КАНАЛА (ВВЕРХ, ВНИЗ)

Если телевизор находится в дежурном режиме, включение осуществляется нажатием на клавишу "PROGRAMME UP"+"вверх" или "PROGRAMME DOWN"+"вниз".

Пользуйтесь кнопкой "+" для увеличения, а кнопкой "-" для его уменьшения.

3. УВЕЛИЧЕНИЕ или УМЕНЬШЕНИЕ ГРОМКОСТИ

Нажмите на клавишу "VOLUME UP"-"увеличение громкости" или на клавишу "VOLUME DOWN"-"уменьшение громкости".

Пользуйтесь также этими клавишами для регулирования яркости, цвета и контраста (используя кнопку выбора режима)

4. РЕЖИМНЫЙ ИНДИКАТОР

Когда включен общий выключатель, горит режимный индикатор.

Режимный индикатор горит при выключении общего выключателя.

5. ДЕТЕКТОР ДИСТАНЦИОННОГО УПРАВЛЕНИЯ

Ловит сигналы, исходящие от дистанционного управления, без соединительного шнура.

6. РУЧНАЯ НАСТРОЙКА (ВВЕРХ, ВНИЗ)

Несмотря на то, что ручная настройка, как правило, не требуется, она может оказаться полезной для настройки при приеме очень слабых сигналов, т.е. когда не срабатывает настройка в режиме автоматического поиска.

7. КНОПКА ВЫБОРА РЕЖИМА

Пользуйтесь кнопкой выбора режима для выбора одного из 4 контролей за изображением и звуком: яркости, цвета, контраста и звука. Пользуйтесь кнопками "VOLUME UP" для "VOLUME DOWN" или увеличения или уменьшения уровня каждого контроля.

8. КНОПКА ПОИСКА

Пользуйтесь данной кнопкой для выбора нужной станции. После достижения верхнего предела одного диапазона поиск продолжается в следующем диапазоне. Для того, чтобы переключение на следующие диапазоны происходило каждую секунду, необходимо держать кнопку "SEARCH" нажатой в течение 3-х секунд.

В режиме персональной настройки нажмите кнопку "STORE"-"запись", чтобы сохранить желаемую настройку яркости, цвета, контраста, громкости. Также с помощью кнопки "STORE" можно запомнить номера каналов.

10. СТИРАНИЕ

Пользуйтесь кнопкой "CLEAR"-"стирание" (в режиме персональной настройки) для стирания номеров каналов и уровней изображения (яркости, контраста, цвета) и звука (громкости).

11. КНОПКА ПЕРСОНАЛЬНОЙ НАСТРОЙКИ

Пользуйтесь ей для сохранения желаемого изображения и звука.

12. КНОПКА AV

Нажмите ее для включения VIDEO режима или телевизионного режима.

13. ОТВЕРСТИЕ ДЛЯ НАУШНИКОВ (ОПЦИ)

Место соединения наушников с телевизором.

Задняя панель

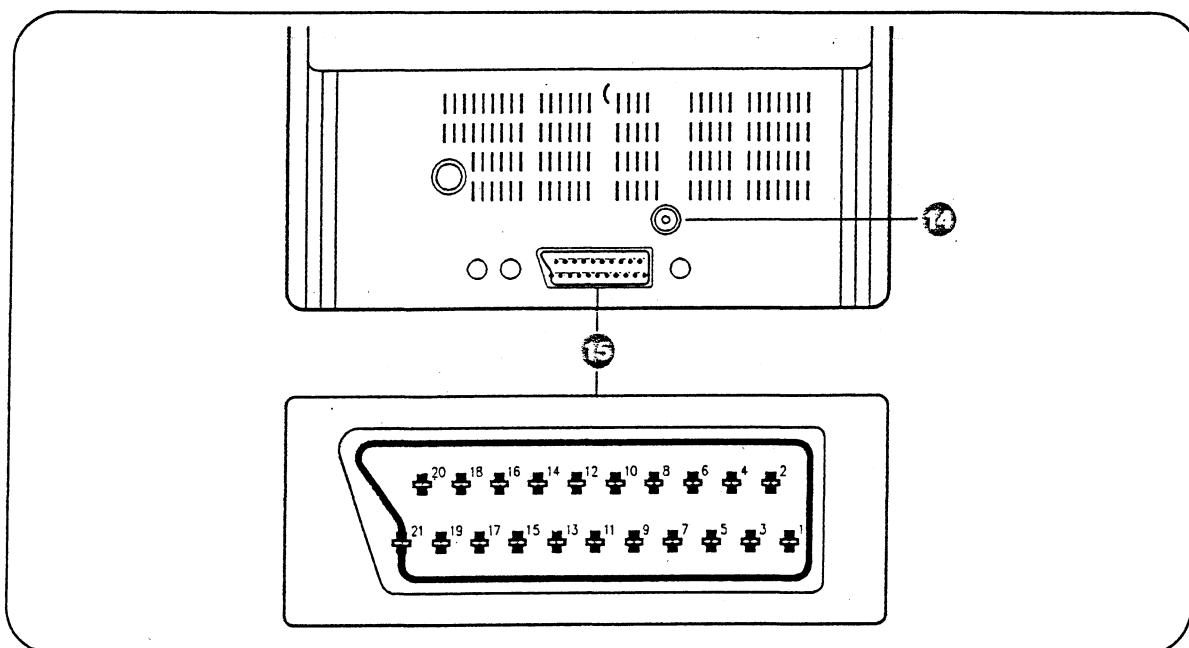

14. РОЗЕТКА ДЛЯ АНТЕННЫ

Подключите антенну в данную розетку.

15. НАЗНАЧЕНИЯ ВЫВОДОВ РАЗЬЕМА АУДИО-ВИДЕО (ЕВРОПЕЙСКИЙ СТАНДАРД)

Данный разъем используется для подключения к телевизору внешних устройств.

В приведенной ниже таблице описывается назначение его выводов.

| ВЫВОД | СИГНАЛ |
|-------|--|
| 1 | Выход звукового сигнала правого канала |
| 2 | Выход звукового сигнала правого канала |
| 3 | Выход звукового сигнала левого канала |
| 4 | Земля звукового блока |
| 5 | Земля видеоблока (RGB синий) |
| 6 | Вход звукового сигнала левого канала |
| 7 | Вход сигнала синего канала |
| 8 | Коммутация |
| 9 | Земля видеоблока (RGB зеленый) |

| ВЫВОД | СИГНАЛ |
|-------|--------------------------------|
| 10 | |
| 11 | Вход сигнала зеленого канала |
| 12 | |
| 13 | Земля видеоблока (RGB красный) |
| 14 | |
| 15 | Вход сигнала красного канала |
| 16 | Сигнал гашения |
| 17 | Земля видеоблока |
| 18 | Земля сигнала гашения |
| 19 | Выход видеосигнала |
| 20 | Вход видеосигнала |
| 21 | Экран |

ПРИМЕЧАНИЕ :

Когда TV/AV выключатель находится в телевизионном режиме, а номинальное напряжение исходит от клавиши 8, телевизионный режим автоматически переключится на видео режим.

ПРАВИЛА УПРАВЛЕНИЯ

Управление телевизором

- 1 Нажмите на общий выключатель вы находитесь в телевизионном режиме. Загорается режимный индикатор.

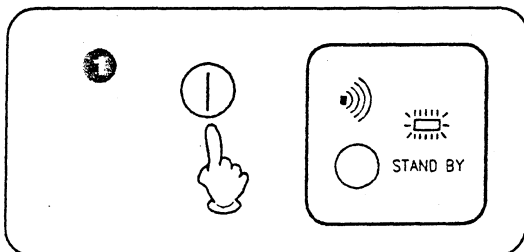

- 2 Нажмите клавишу “Программирование канала вверх” или “ВНИЗ”, клавишу “RECALL” или клавишу включения телевизора на дистанционном управлении. После включения на экране появляется изображение и индикатор гаснет.

- 3 Выберите номер программы с помощью клавиш “Программирование канала вверх” или “вниз”, или клавишу прямого выбора канала.

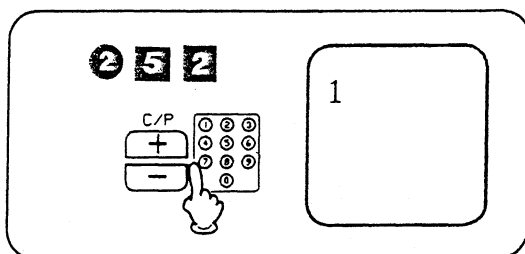

- 4 Отрегулируйте громкость с помощью клавиш “VOLUME UP” и “VOLUME DOWN”.

- 5 Нажмите на общий выключатель, чтобы выключить телевизор.

Одиная/двойная клавиша набора

- Нажмите одинарную/двойную клавишу набора, чтобы выбрать двойную позицию программы.

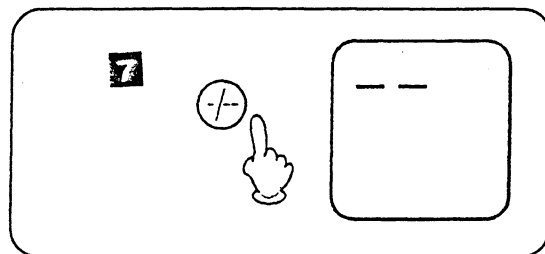

Контроль за изображением

- Для регулирования качества изображения, пользуйтесь клавишами “+” и “-”. Зэкранный дисплей покажет вам уровни.

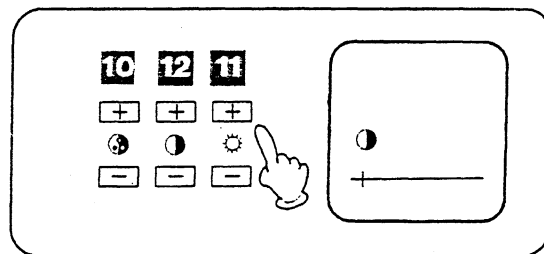

Клавиша режима “Sleep”

- Данная клавиша нужна для автоматического отключения телевизора на 15 мин и до 2 ух часщв. Каждое нажатие продлевает время выключения еще на 15 мин.

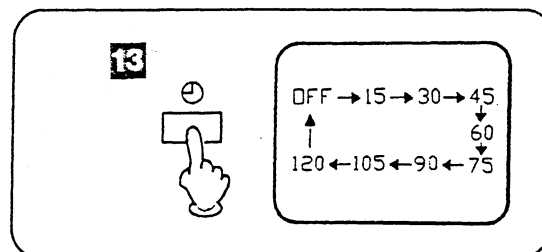

Кнопка включения видеорежима

- Нажмите клавишу AV для дачи сигнала. Нажмите клавишу на телевизоре, чтобы поменять режим.

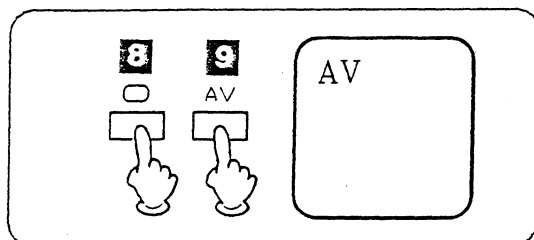

Экранный дисплей

- Нажмите на данную клавишу для появления на дисплее номера настройки. Нажмите еще раз, чтобы на дисплее появился диапазон канала. Нажмите в третий раз, если необходимо включить режим "SLEEP".

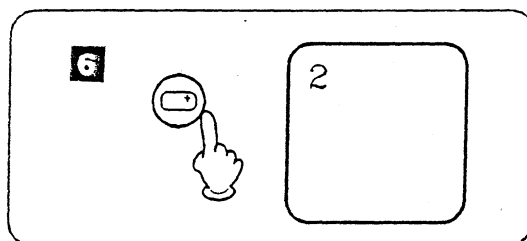

Контроль за изображением

СТАНДАРТНОЕ ИЗОБРАЖЕНИЕ



ЦВЕТ



ЯРКОСТЬ



КОНРАСТ



ОСНОВНЫЕ ОПЕРАЦИИ

Как записать канал

- 1 Нажмите клавишу "SEARCH UP", для поиска станции.

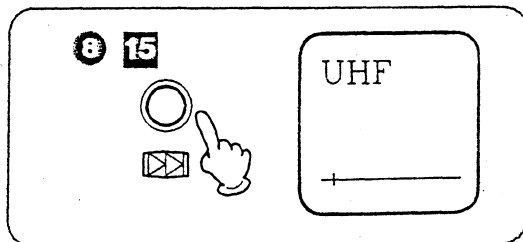

- 2 Нажмите на клавишу "STORE", чтобы записать в память. Изображение появится на дисплее, как показано внизу, и слово "STORE" загорится красным.

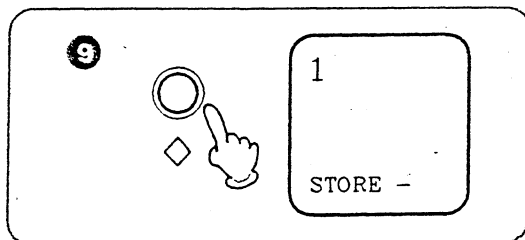

- 3 Нажмите клавишу "программирование канала вверх" или "вниз" для программирования номера выбранной станции.

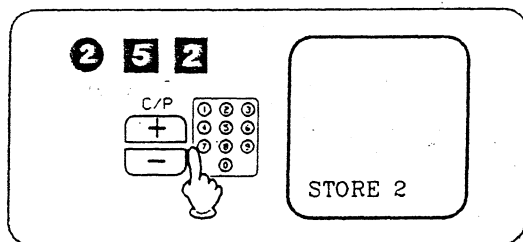

- 4 Нажмите снова "STORE" для того, чтобы оставить все в памяти.

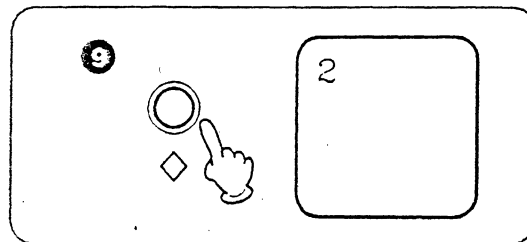

Как стереть канал из памяти

- 1 Нажмите клавишу "CLEAR" для выхода в память. Данное слово загорится красным.

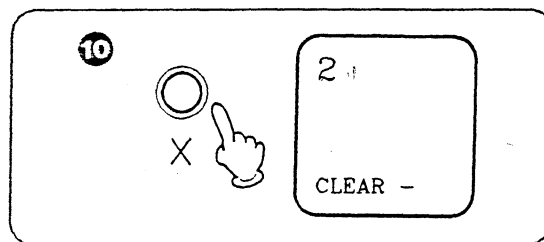

- 2 Используя клавиши "программирование канала вверх" или "вниз", введите номер канала, который необходимо стереть.

- 3 Нажмите клавишу "CLEAR" еще раз, чтобы выйти из памяти. Слово "CLEAR" на дисплее станет зеленым.

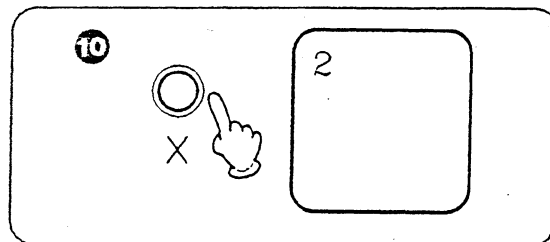

Как сохранить собственную настройку

- 1 Для того, чтобы поменять настройку выберите режим, который Вы желаете поменять с помощью клавиши "Выбор режима."

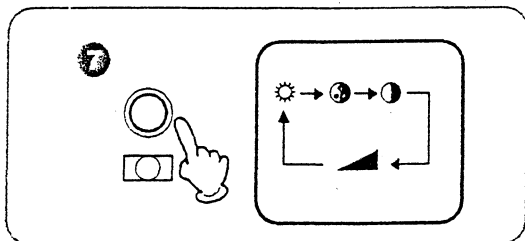

- 2 Отрегулируйте уровень выбранного режима с помощью клавиш "VOLUME UP" или "DOWN".

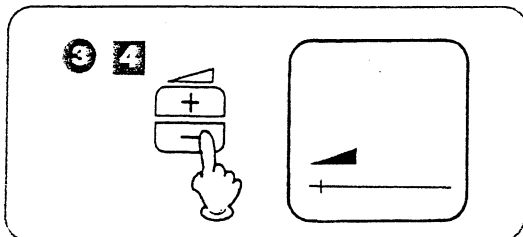

- 3 Нажмите клавишу "STORE". На дисплеевится данное слово, высвеченное красным.

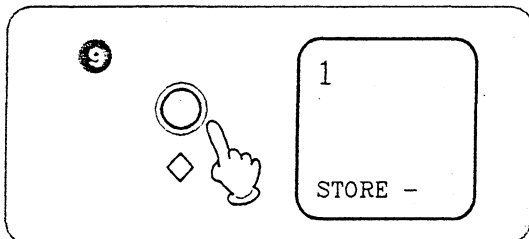

- 4 Нажмите клавишу персональной настройки.

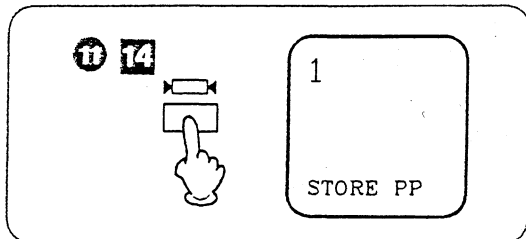

- 5 Нажмите снова на клавишу "STORE" для выхода из памяти. Данное слово высветится зеленым, и через несколько секунд дисплей погаснет.

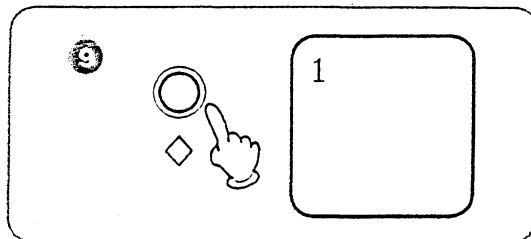

Как устранить собственную настройку

- 1 Нажмите на клавишу "CLEAR" для входа в память. Данное слово высветится на дисплее красным.

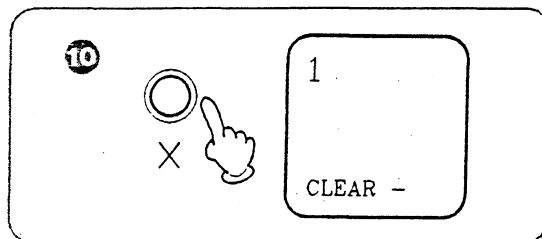

- 2 Нажмите клавишу персональной настройки для удаления установленной Вами настройки.

- 3 Нажмите снова на клавишу "CLEAR" для выхода из памяти. Данное слово высветится зеленым.

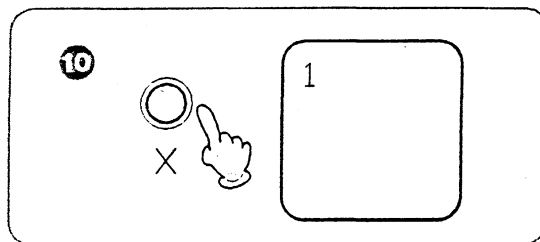

ПРИМЕЧАНИЕ :

Во время стирания собственной настройки изображение и звук будут изменены следующим образом: звук-на 20%, яркость и цвет на 50%, контраст на 100%.

СИСТЕМА ТЕЛТЕКСТА (ВИДЕОТЕКСТА)

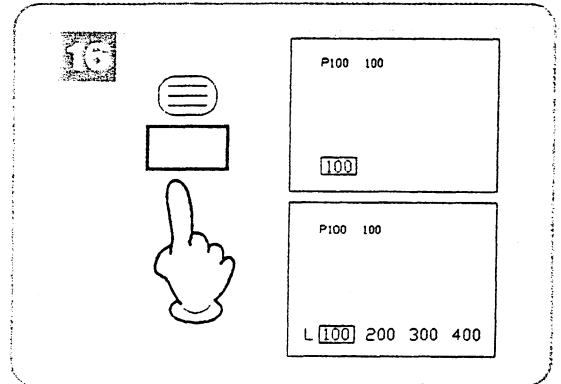

Стандартные операции телетекста

- 1 Выбрать режим телетекста, используя для этого клавишу TELETEXT (телетекст). На экране при этом можно будет видеть INDEX PAGE 100(страница каталога 100), то-есть страницу, которая хранится под красной клавишей в режиме списка, либо можно будет видеть начальную страницу, которая выбрана операционной системой FLOF. Чтобы опять вернуться от телетекста к телевизионному режиму, следует нажать клавишу "TV".

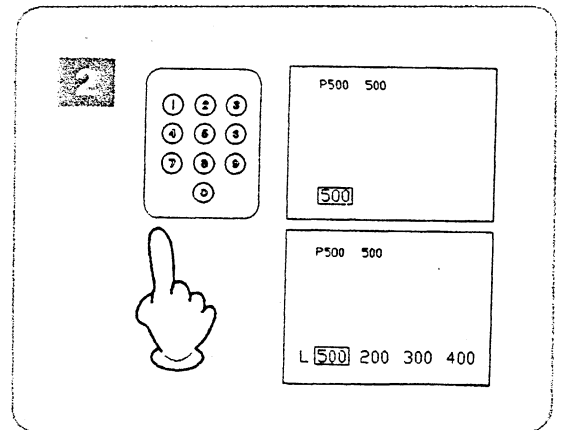

- 2 Страницы телетекста могут быть выбраны непосредственно с использованием либо цифровой клавиатуры на пульте дистанционного управления, либо в режиме списка (FLOF) с помощью цветных клавишей. В случае использования цифровой клавиатуры в строке заголовка будет видно два числа страниц. Первое число представляет собой то самое число, которое вы ввели, используя цифровую клавиатуру. Второе число, которое будет изменяться (прокручиваться), представляет собой указание на количество страниц, которое было просмотрено для того, чтобы найти выбранную страницу. Это количество страниц прекратит меняться, когда будет найдена выбранная страница, и на экране будет отображена соответствующая страница.



- 3 Режим нескольких страниц представляет собой такой режим, когда несколько страниц изменяются автоматическим путем. Обычно этот режим нескольких страниц включает в себя несколько субстраниц, которые также идентифицируются с помощью четырехразрядного номера субстраницы. Если в режиме нескольких страниц желательно прекратить изменения, следует нажать клавишу . Если в режиме нескольких страниц желательно прекратить изменения, следует нажать клавишу . Если же желательно опять начать изменение страниц, следует еще раз нажать ту же самую клавишу.

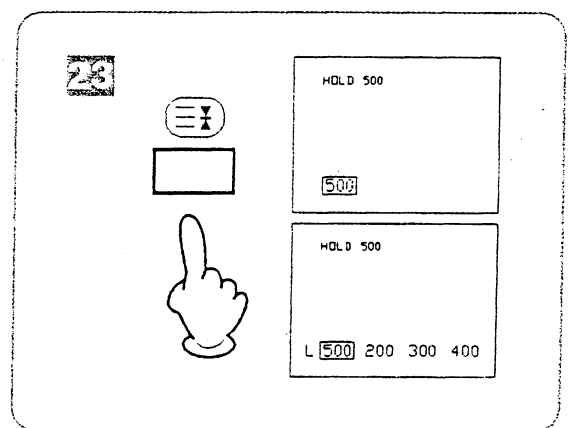

- 4 Чтобы увидеть отдельную субстраницу, после нажатия нижеуказанной клавиши следует набрать на клавиатуре номер этой субстраницы, используя для этого цифровые клавиши. Нажмите опять клавишу , чтобы восстановить начальное временное состояние S----.

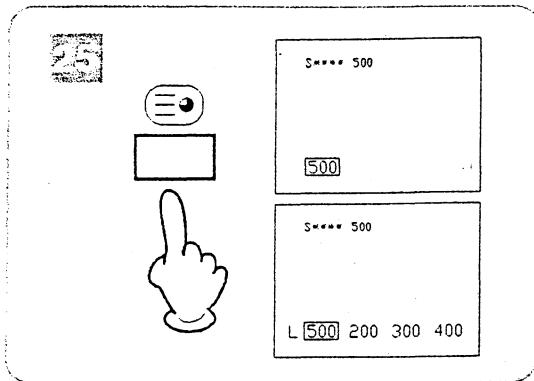

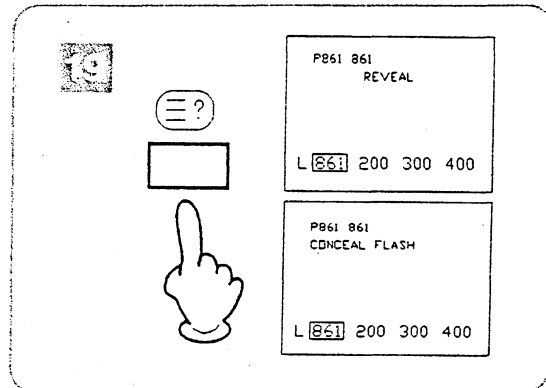

- 6 На некоторых страницах определенные участки текста закрыты. Чтобы открыть закрытые участки текста, нажмите клавишу . Нажмите эту клавишу еще раз – тогда текст опять будет закрытым. Закрытый текст, например, появляется в форме ответа на вопросы при контрольной работе.



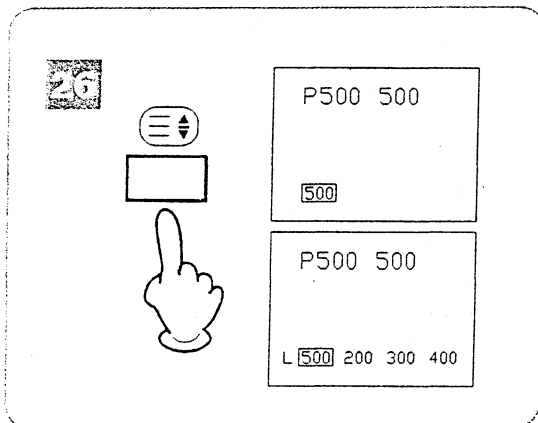

- 5 Нажмите клавишу , для того чтобы расширить сначала верхнюю половину страницы, а затем и нижнюю половину страницы. Если же нажать эту клавишу третий раз, то можно восстановить полное изображение нормального размера.

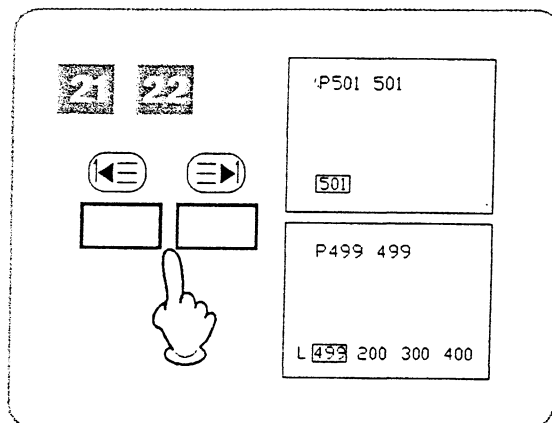

- 7 Вы можете вернуться назад, перелистывая страницы в обратном порядке, начиная с любой страницы, с помощью клавиши . Практически тем же способом, как вы перелистываете назад, вы можете перелистывать страницы и в направлении вперед. Только для этого следует использовать клавишу .



В режиме телетекста нажмите клавишу , чтобы получить текст, наложенный на нормальное изображение программы.
Для того, чтобы вернуться в режим текста, следует нажать клавишу .

Как занести в память страницы текста (Режим List)

- 1 Выберите режим телетекста при помощи клавиши "телетекст". Нажмите на  клавишу. Под текстом на странице будет четыре группы из трех цифр каждая.

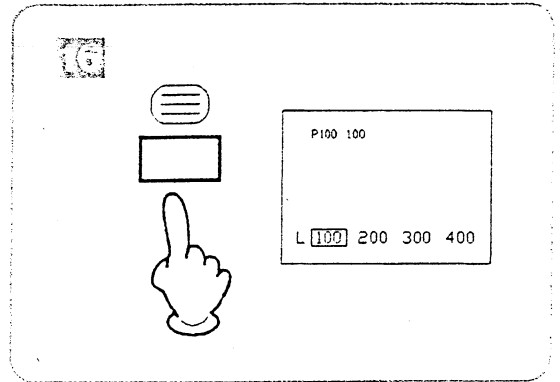

- 2 Четыре страницы текста могут быть занесены в память при помощи цветных клавиш. Нажмите на красную (звонкую, желтую, голубую) клавишу. Нажмите цифровые клавиши, введя цифровой код желаемой страницы.

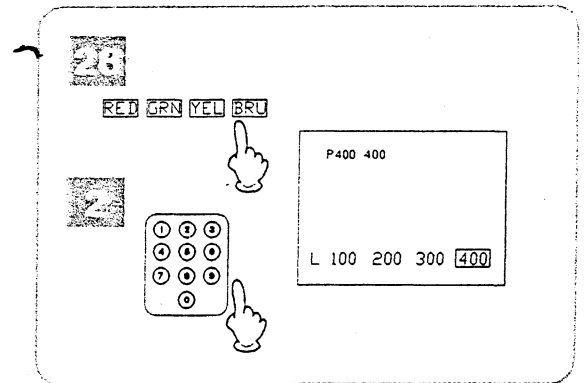

- 3 После того как все четыре страницы текста будут выбраны по приведенной выше схеме, они могут быть занесены в память нажатием на клавишу запоминания  и удерживанием ее в нажатом состоянии, пока цветные рамки не станут белыми. Последовательное нажатие на цветные клавиши будет выводить на экран занесенные в память страницы текста, соответствующие этим клавишам.

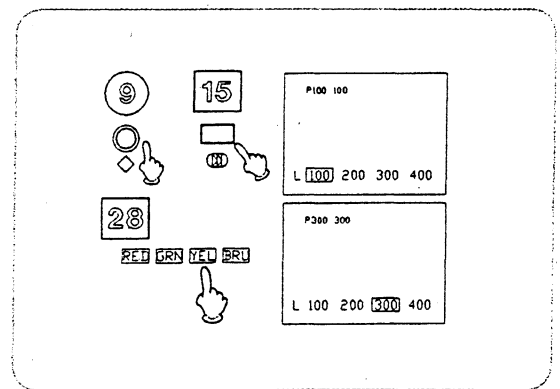

Дополнительные Функции

- 1 Нажмите клавишу “отмена” (⌫) для перехода из режима телетекста в режим телевидения. Эта функция позволяет Вам ввести номер страницы в режиме телетекста а затем переключиться на нормальную телевизионную программу, пока телевизор будет искать выбранную Вами страницу текста. Когда страница будет найдена, ее номер появится в верхнем левом углу. Для просмотра выбранной страницы нажмите клавишу “телетекст” (⌂).

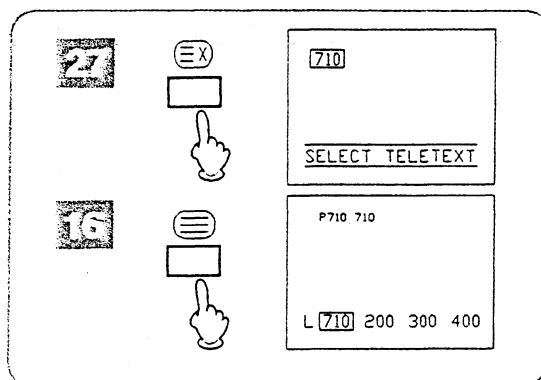

- 2 Нажмите клавишу (⌂) для просмотра произвольной страницы телетекста.

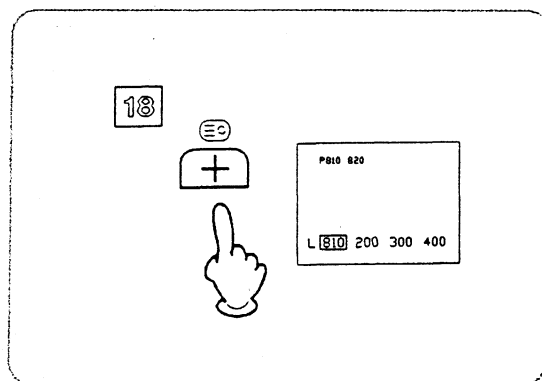

- 3 При помощи клавиши “индекс” (⌂), Вы можете любую страницу из по индексному указателю на странице 100. Эта страница всегда хранится в памяти. Красная/зеленя/желтая/голубая клавиши.

Эти клавиши имеют цветовую кодировку, чтобы соответствовать цветным объектам на экране в режиме “телетекст”. В режиме “занесения в память” они соответствуют цветным номерам страниц.

ДИСТАНЦОННЕ УПРАВЛЕНИЕ

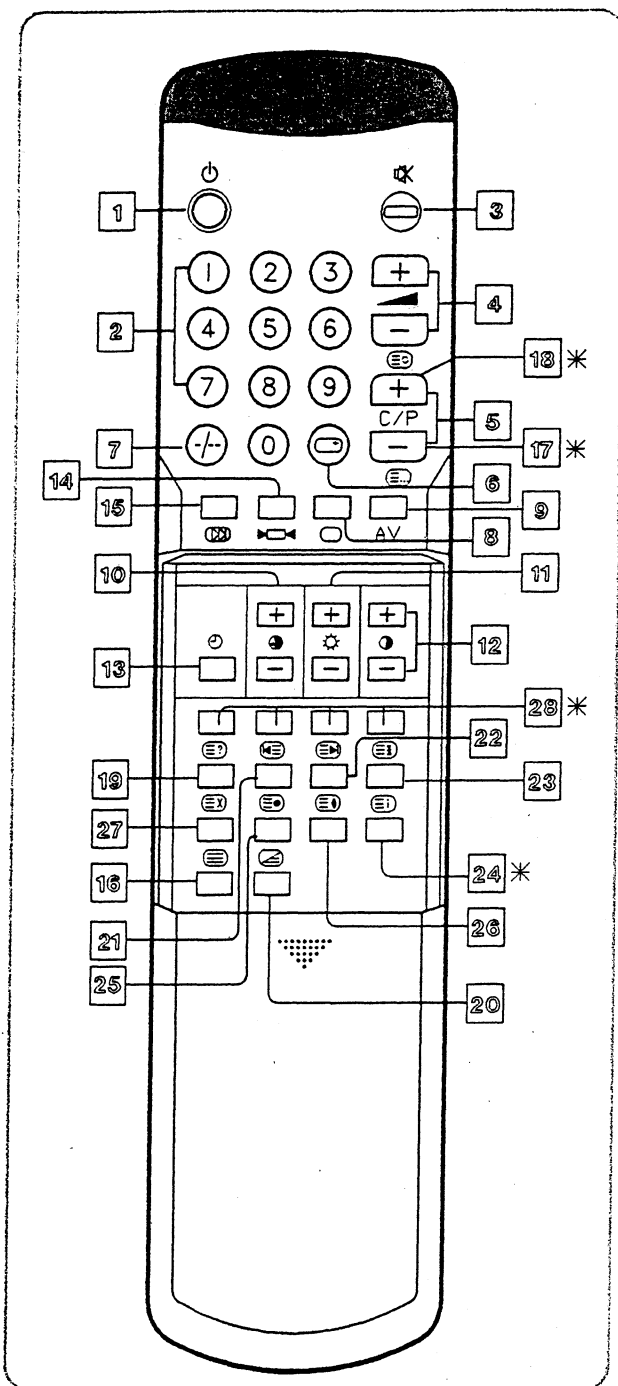

1. Кнопка перехода в режим ожидания
2. Кнопки прямого выбора канала
3. Кнопка отключения звука
4. Кнопки увеличения/уменьшения громкости
5. Кнопки увеличения/уменьшения номера канала
6. Кнопка вызова из памяти
7. Кнопка выбора одно/двухцифрового номера канала
8. Кнопка возврата в режим телевидения
9. Кнопка входа AV
10. Кнопки увеличения/уменьшения насыщенности цвета
11. Кнопки увеличения/уменьшения контрастности
12. Кнопки увеличения/уменьшения контрастности
13. Кнопка таймера отключения
14. Кнопка пользовательских установок
15. Кнопка поиска вверх
16. Кнопка телетекста
17. Кнопка выбора режима LIST или FLOF
18. Кнопка перелистывания
19. Кнопка открытия
20. Кнопка смешивания
21. Кнопка перехода на страницу вниз
22. Кнопка перехода на страницу вверх
23. Кнопка чдержания
24. Кнопка индекса
25. Кнопка субстраницы
26. Кнопка размера
27. Кнопка отмены
28. Красная/зеленая/желтая/голубая кнопки

ПРИМЕЧАНИЕ:

Функции данного пульта дистанционного управления могут различаться в соответствии с используемой системой телетекста, "*" : кнопка выполняет разные функции в режимах LIST или FLOF.

Детектор дистанци онного управления

Как только шнур "POWER CORD" подключен к стенной розетке, Вы можете контролировать подачу сигналов на расстоянии до 7 метров от телевизора. держа дистанционное управление в позиции, показанной ниже.

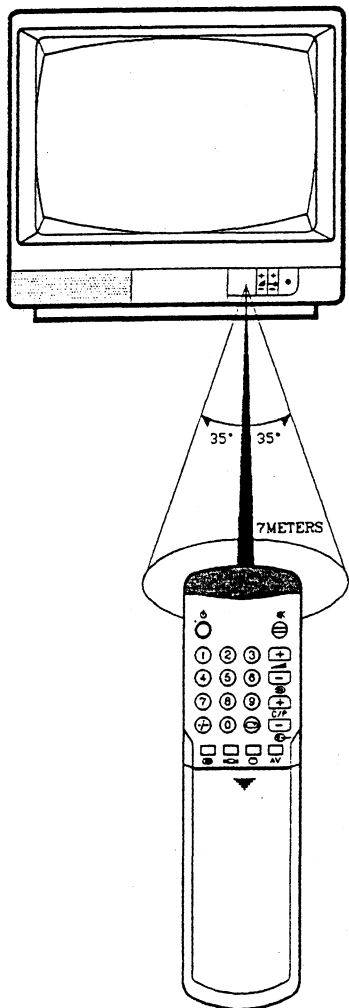

Установка батареек

- 1 Савиньте крышку со специального отверстия для батареек.

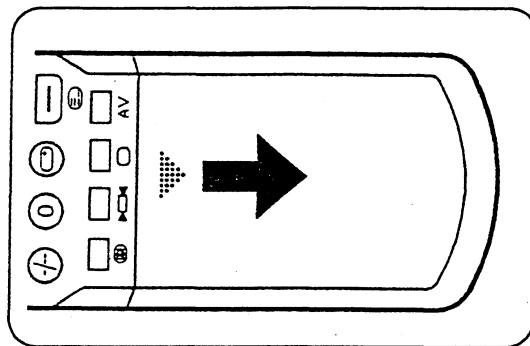

- 2 Вставьте две "AA" батарейки так, как показано.

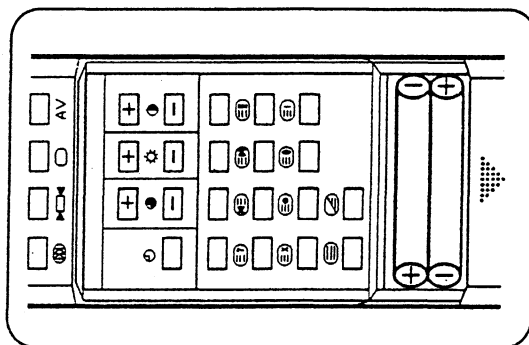

- 3 Задвиньте крышку на место.

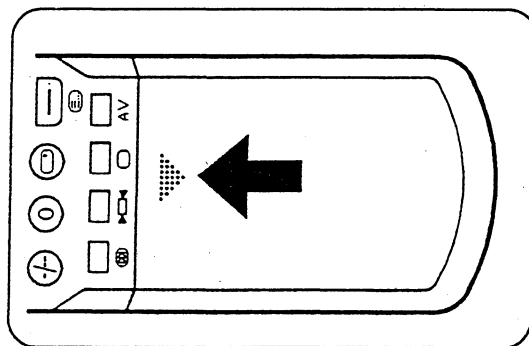

Как соединить видеомэгнитофон No. 1

Для записи телевизионных передач и показа ранее записанных необходимо сделать следующее (см. схему внизу) :

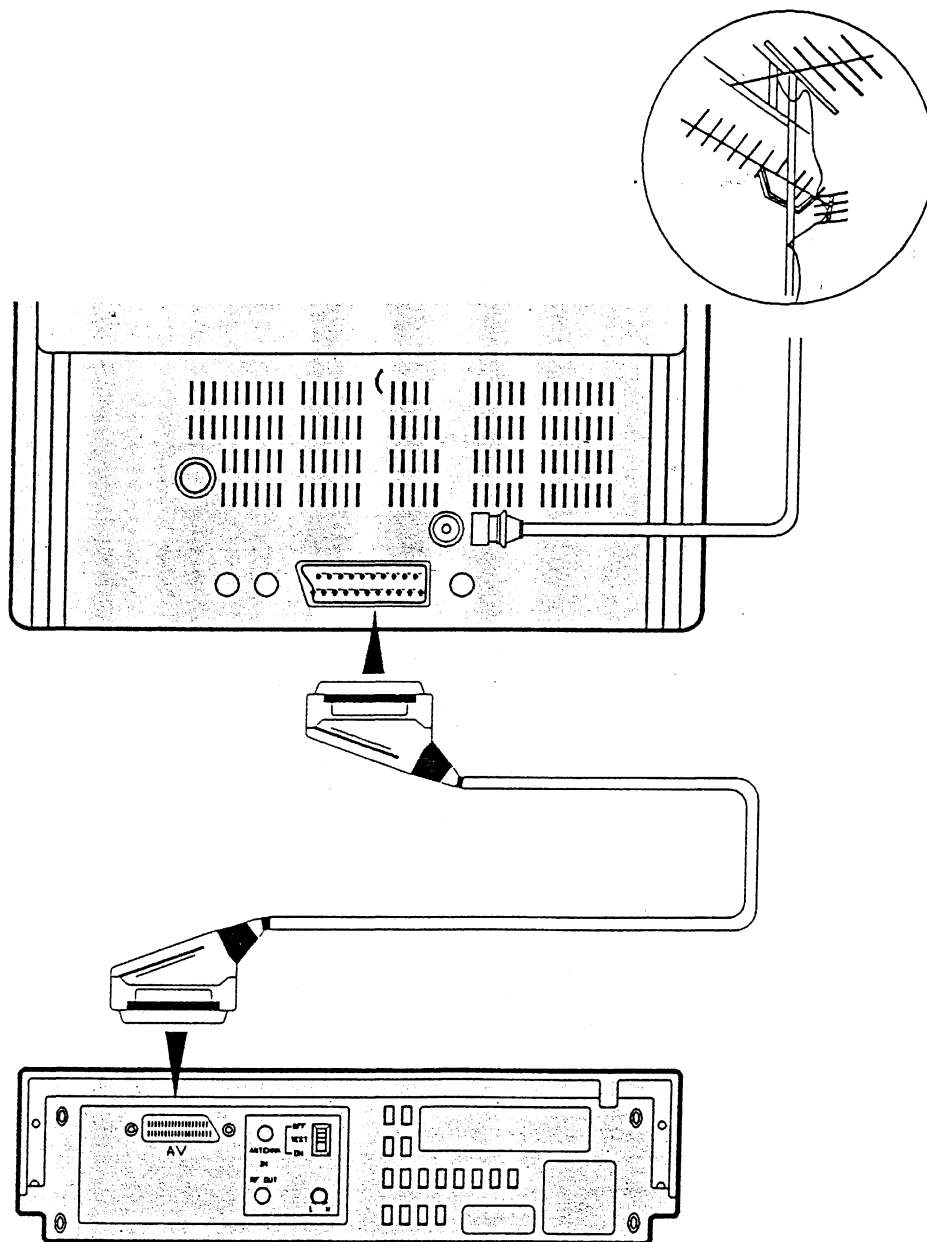

Как соединить видеомэагнитофон No. 2

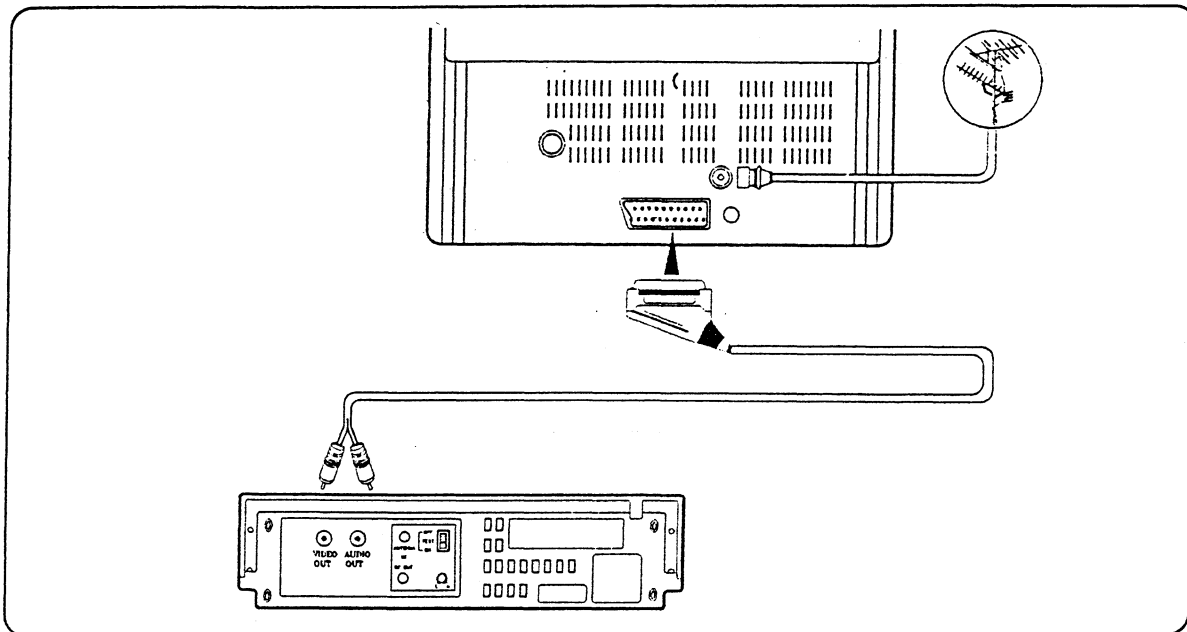

Как соединить видеомэагнитофон No. 3

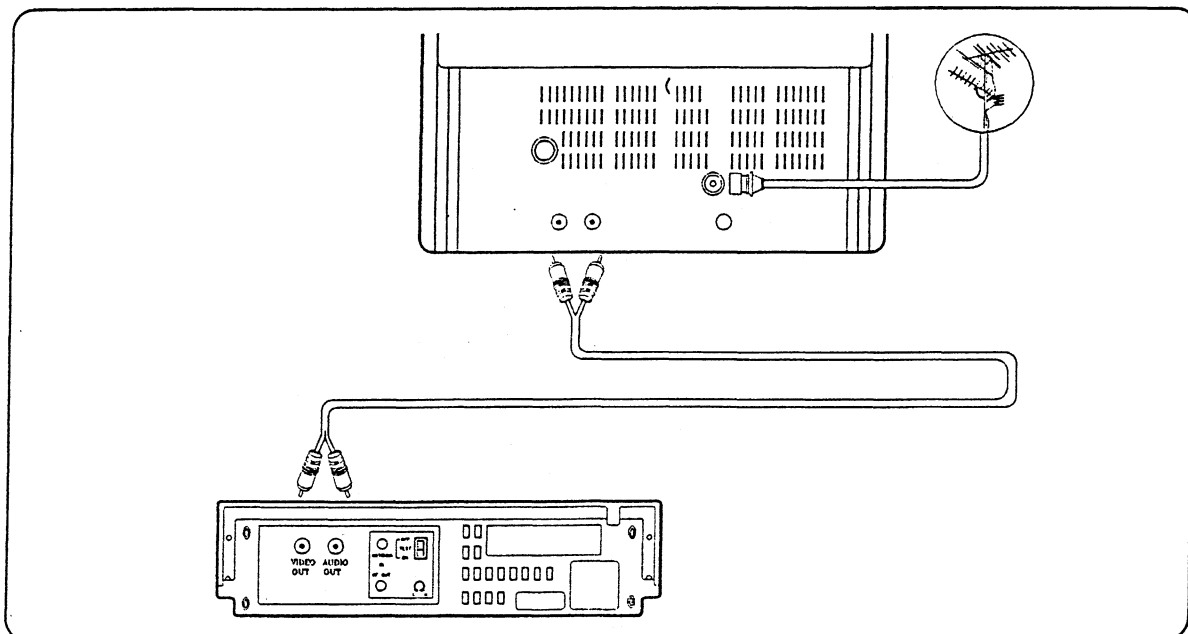

ЗАТРУДНЕНИЯ

Если у вас возникли какие-либо затруднения с использованием вашего телевизора или видеомэагнитофона, Прежде, чем позвонить в сервис центр, попробуйте сами выявить приуины затруднений с помощью данной таблицы:

| ЗАТРУДНЕНИЕ | КАК ПРОВЕРИТЬ |
|---|--|
| Нет яркости. Нет звука. | Проверьте "POWER LINE" силовую линию, линию напряжения. Отрегулируйте яркость и звук. |
| Туманный экран. шумы. | Отрегулируйте настройку. Проверьте антенну. |
| Черно-белый экран со звуком или со слабым звуком. | Проверьте хорошо ли вставлена антенна. |
| Раздвоение изображения с нормальным звуком. | Проверьте местоположение антенны и ее направление. |
| Дрожание экрана. Плохой звук. | Проверьте постоянно ли дрожание. есть ли вспышки, нет ли поблизости другого электрического оборудования? |
| Нарушение работы дистанционного управления или его работа только на близком расстоянии. | Поменяйте батарейки. Проверьте терминалы батареек. Прочистите окошко индикатора. |

АВТОМАТИЧЕСКОЕ РАЗМАГНИЧИВАНИЕ

Для того чтобы не применять внешние размагничивающие устройства после передвижения телевизора, вокруг кинескопа смонтирована размагничивающаяся катушка. Если телевизор перемещается, наклоняется в различных направлениях, выключатель питания должен находиться в положении "выключено" в течении 120мин. Это позволит нормально работать автоматическому размагничивающему контуру. Когда телевизор оставлен без присмотра, в целях безопасности он должен быть отключен.

ИНАКСЫ МОДЕЛЕЙ

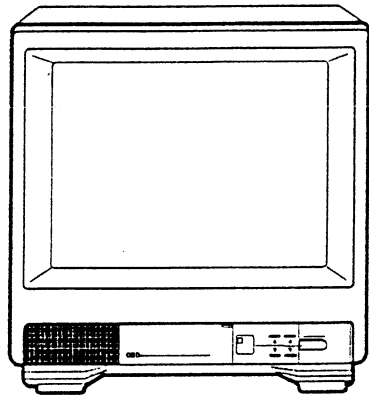

3312 / 5012

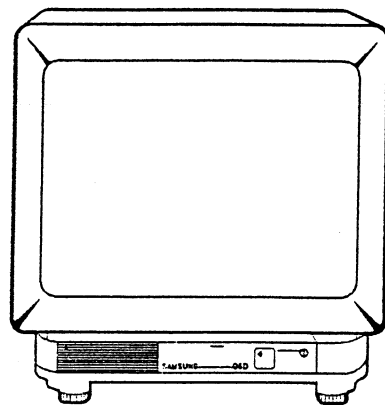

3313 / 5013

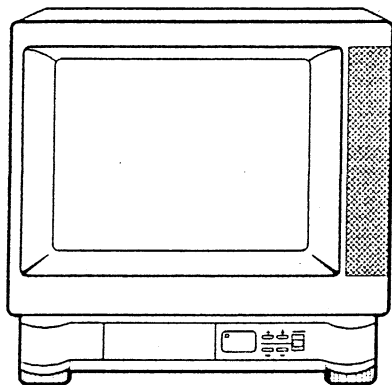

3326 / 5026

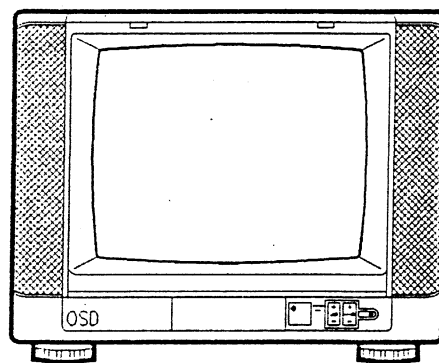

3327 / 3827 / 5027

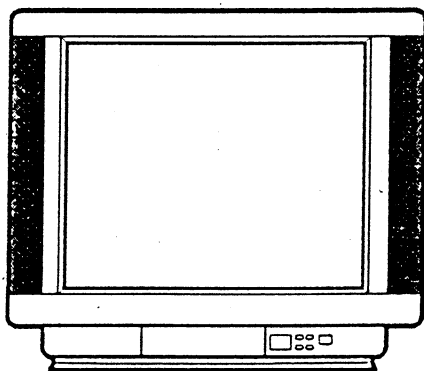

5342

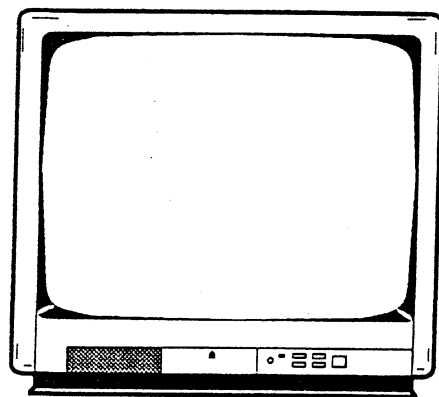

5081

ИНАКСЫ МОДЕЛЕЙ

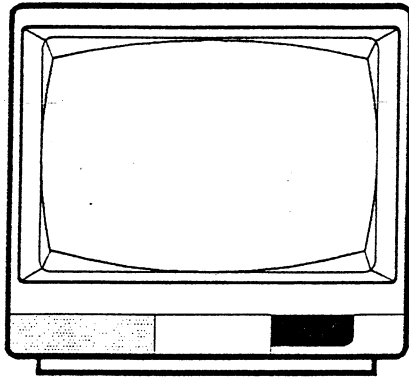

3351 / 5051

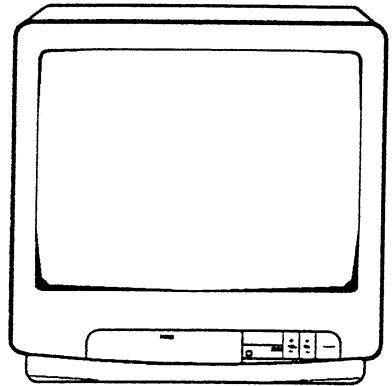

3352 / 3852 / 5052

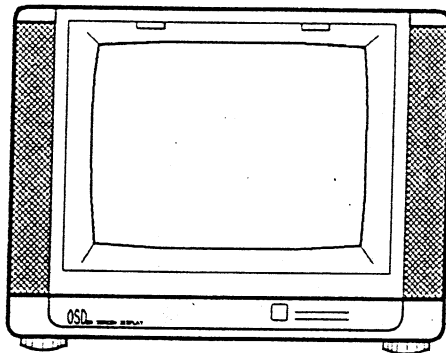

3357 / 3857 / 5057

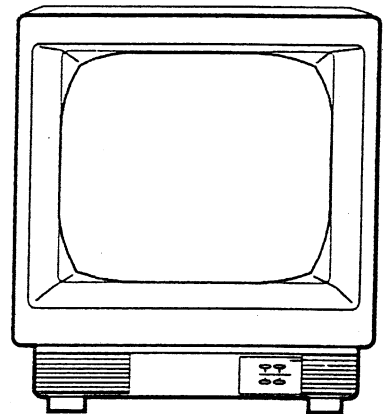

3325 / 5025

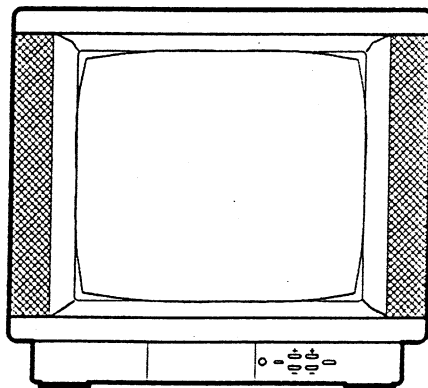

3362 / 3862 / 5062

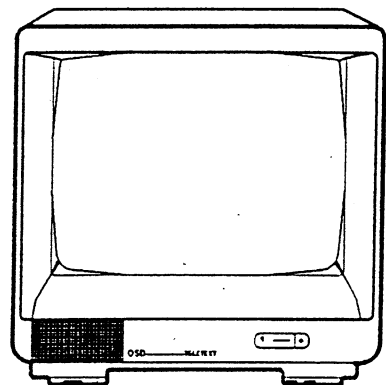

5022

ИНАКСЫ МОДЕЛЕЙ

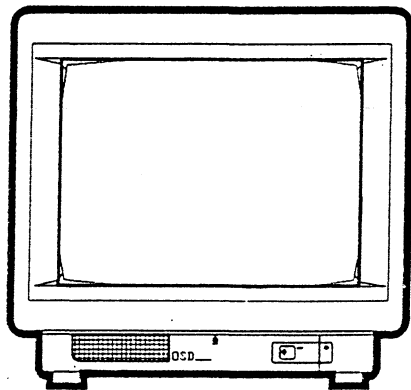

5023

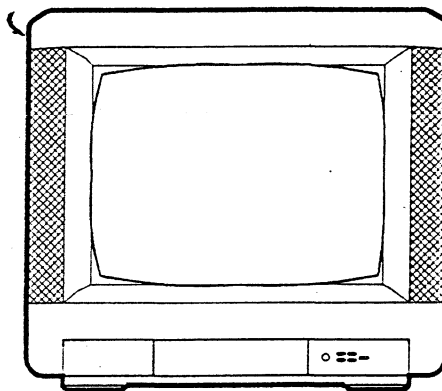

5314

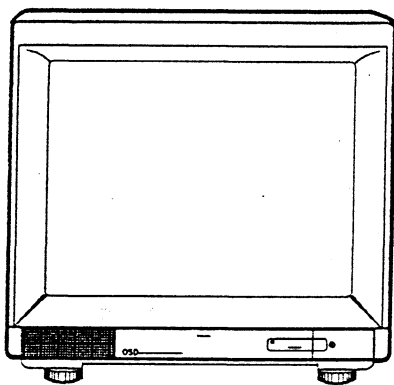

5322 / 5315

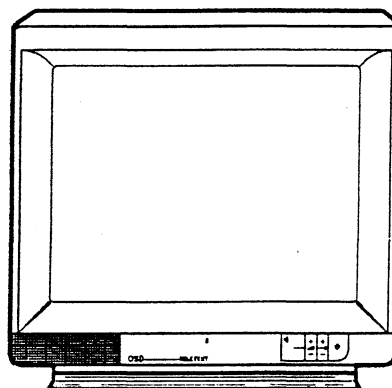

5324

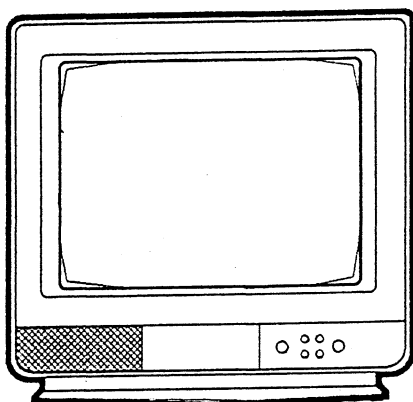

3361 / 5061

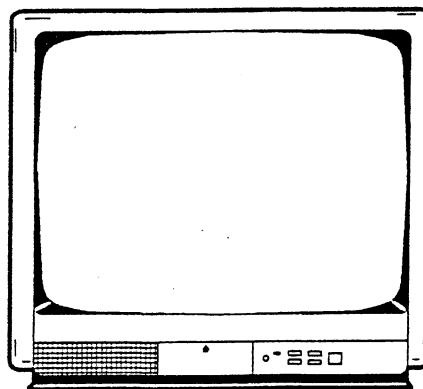

5361

Обслуживание после продаж

-В случае изменений в работе Вашего телевизора, свидетельствующих о возможности наличия неисправностей, без колебаний свяжитесь с Вашим поставщиком или агентом по обслуживанию.



CODE NO : 34709-0630-000 (RUS) #S