

BD-C5500

# Blu-ray Disc Player

## user manual

imagine the possibilities

Thank you for purchasing this Samsung product.  
To receive a more complete service,  
please register your product at  
[www.samsung.com/register](http://www.samsung.com/register)

**SAMSUNG**

# Key features

## Blu-ray Disc Features

Blu-ray Discs support the highest quality HD video available in the industry - Large capacity means no compromise on video quality. Furthermore, a Blu-ray Disc has the same familiar size and look as a DVD.

The following Blu-ray Disc features are disc dependant and will vary.

Appearance and navigation of features will also vary from disc to disc.

Not all discs will have the features described below.

### Video highlights

The BD-ROM format supports three highly advanced video codecs, including AVC, VC-1 and MPEG-2.

HD video resolutions are also available:

- 1920 x 1080 High Definition
- 1280 x 720 High Definition

### For High-Definition Playback

To view high-definition contents on a Blu-ray Disc, an HDTV (High Definition Television) is required.

Some Blu-ray Discs may require using the product's HDMI OUT to view high-definition content.

The ability to view high-definition content on Blu-ray Discs may be limited depending on the resolution of your TV.

### Interactivity

Certain Blu-ray Discs may contain Animated menus and Trivia games.

### User Browsable Slideshows

With Blu-ray Discs, you can browse through various still pictures while the audio remains playing.

## Subtitles

Depending on what is contained on the Blu-ray Disc, you may be able to select different font styles, sizes and colours for the subtitles. Subtitles may also be animated, scrolled or faded in and out.

## BD-LIVE

You can use a Blu-ray Disc supporting BD-LIVE through network connection to enjoy various contents provided by the disc manufacturer.

## Blu-ray Disc Player Features



### Internet@TV

You can download various chargeable or free-of-charge applications through network connection. Various internet service and contents will be provided, which include news, weather forecast, stock market, games, movies and music.

# Safety Information

## Warning

TO REDUCE THE RISK OF ELECTRIC SHOCK, DO NOT REMOVE THE COVER (OR BACK). NO USER-SERVICEABLE PARTS ARE INSIDE. REFER SERVICING TO QUALIFIED SERVICE PERSONNEL.

	<b>CAUTION</b> RISK OF ELECTRIC SHOCK DO NOT OPEN	
This symbol indicates "dangerous voltage" inside the product that presents a risk of electric shock or personal injury.	<b>CAUTION:</b> TO REDUCE THE RISK OF ELECTRIC SHOCK, DO NOT REMOVE COVER (OR BACK) NO USER SERVICEABLE PARTS INSIDE. REFER SERVICING TO QUALIFIED SERVICE PERSONNEL.	This symbol indicates important instructions accompanying the product.

Do not install this equipment in a confined space such as a bookcase or similar unit.

### **WARNING**

To prevent damage which may result in fire or electric shock hazard, do not expose this appliance to rain or moisture.

### **CAUTION**

Blu-ray Disc Player USES AN INVISIBLE LASER BEAM WHICH CAN CAUSE HAZARDOUS RADIATION EXPOSURE IF DIRECTED. BE SURE TO OPERATE Blu-ray Disc Player CORRECTLY AS INSTRUCTED.

### **CAUTION**

THIS PRODUCT UTILIZES A LASER. USE OF CONTROLS OR ADJUSTMENTS OR PERFORMANCE OF PROCEDURES OTHER THAN THOSE SPECIFIED HEREIN MAY RESULT IN HAZARDOUS RADIATION EXPOSURE. DO NOT OPEN COVERS AND DO NOT REPAIR YOURSELF. REFER SERVICING TO QUALIFIED PERSONNEL.

This product satisfies CE regulations when shielded cables and connectors are used to connect the unit to other equipment. To prevent electromagnetic interference with electric appliances, such as radios and televisions, use shielded cables and connectors for connections.

### **IMPORTANT NOTE**

The mains lead on this equipment is supplied with a molded plug incorporating a fuse. The value of the fuse is indicated on the pin face of the plug. If it requires replacing, a fuse approved to BS1362 of the same rating must be used.

Never use the plug with the fuse cover omitted if the cover is detachable. If a replacement fuse cover is required, it must be of the same colour as the pin face of the plug. Replacement covers are available from your dealer.

If the fitted plug is not suitable for the power points in your house or the cable is not long enough to reach a power point, you should obtain a suitable safety approved extension lead or consult your dealer for assistance.

However, if there is no alternative to cutting off the plug, remove the fuse and then safely dispose of the plug. Do not connect the plug to a mains jack, as there is a risk of shock hazard from the bared flexible cord.

To disconnect the apparatus from the mains, the plug must be pulled out from the mains socket, therefore the mains plug shall be readily operable.

The product unit accompanying this user manual is licenced under certain intellectual property rights of certain third parties. This licence is limited to private non-commercial use by end-user consumers for licenced contents.

No rights are granted for commercial use.

The licence does not cover any product unit other than this product unit and the licence does not extend to any unlicensed product unit or process conforming to ISO/IEC 11172-3 or ISO/IEC 13818-3 used or sold in combination with this product unit. The licence only covers the use of this product unit to encode and/or decode audio files conforming to the ISO/IEC 11172-3 or ISO/IEC 13818-3. No rights are granted under this licence for product features or functions that do not conform to the ISO/IEC 11172-3 or ISO/IEC 13818-3.

# Safety Information

## Precautions

### Important Safety Instructions

Read these operating instructions carefully before using the unit. Follow all the safety instructions listed below.

Keep these operating instructions handy for future reference.

1. Read these instructions.
2. Keep these instructions.
3. Heed all warnings.
4. Follow all instructions.
5. Do not use this apparatus near water.
6. Clean only with dry cloth.
7. Do not block any ventilation openings. Install in accordance with the manufacturer's instructions.
8. Do not install near any heat sources such as radiators, heat registers, stoves, or other apparatus (including amplifiers) that produce heat.
9. Do not defeat the safety purpose of the polarized or grounding-type plug. A polarized plug has two blades with one wider than the other. A grounding type plug has two blades and a third grounding prong. The wide blade or the third prong are provided for your safety. If the provided plug does not fit into your outlet, consult an electrician for replacement of the obsolete outlet.
10. Protect the power cord from being walked on or pinched particularly at plugs, convenience receptacles, and the point where they exit from the apparatus.
11. Only use attachments/accessories specified by the manufacturer.
12. Use only with the cart, stand, tripod, bracket, or table specified by the manufacturer, or sold with the apparatus. When a cart is used, use caution when moving the cart/apparatus combination to avoid injury from tip-over.



13. Unplug this apparatus during lightning storms or when unused for long periods of time.
14. Refer all servicing to qualified service personnel. Servicing is required when the apparatus has been damaged in any way, such as power-supply cord or plug is damaged, liquid has been spilled or objects have fallen into the apparatus, the apparatus has been exposed to rain or moisture, does not operate normally, or has been dropped.

## Disc Storage & Management

### Disc Handling

#### Disc Shape

- Use discs with regular shapes. If an irregular disc (a disc with a special shape) is used, this product may be damaged.

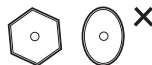

#### Holding discs

- Avoid touching the surface of a disc where recording is performed.



#### Blu-ray Discs

- If the product is not used for a long period of time, remove the Blu-ray Disc from the product and store it in its case.
- Be careful not to leave fingerprints or scratches on the surface of the Blu-ray Disc.

#### DVD-VIDEO, Audio CD (CD-DA)

- Wipe off dirt or contamination on the disc with a soft cloth.

## Disc Storage

Be careful not to damage the disc because the data on these discs is highly vulnerable to the environment.

- Do not keep under direct sunlight.
- Keep in a cool ventilated area.
- Store vertically.
- Keep in a clean protection jacket.
- If you move your product suddenly from a cold place to a warm place, condensation may generate on the operating parts and lens and cause abnormal disc playback. If this occurs, wait for two hours before connecting the plug to the power outlet.  
Then insert the disc and try to play back again.

## Handling Cautions

- Do not write on the printed side with a ball-point pen or pencil.
- Do not use record cleaning sprays or antistatic. Also, do not use volatile chemicals, such as benzene or thinner.
- Do not apply labels or stickers to discs. (Do not use discs fixed with exposed tape adhesive or leftover peeled-off stickers.)
- Do not use scratch-proof protectors or covers.
- Do not use discs printed with label printers available on the market.
- Do not load warped or cracked discs.
- Before connecting other components to this product, be sure to turn them all off.
- Do not move the product while a disc is being played as the disc may be scratched or broken, or the product's internal parts may be damaged.
- Do not put a flower vase filled with water or any small metal objects on the product.
- Be careful not to put your hand into the disc tray.
- Do not place anything other than the disc in the disc tray.
- Exterior interferences such as lightning and static electricity can affect the normal operation of this product. If this occurs, turn the product off and on again with the **POWER** button, or disconnect and then reconnect the AC power cord to the AC power outlet. The product will operate normally.

- Be sure to remove the disc and turn off the product after use.
- Disconnect the AC power cord from the AC outlet when you don't intend to use the product for long periods of time.
- To clean a disc, wipe it in a straight line from the inside to the outside of the disc.
- Do not expose the product to any liquid.
- When the AC plug is connected to a wall outlet, the product will still draw power (standby mode) when it is turned off.
- Apparatus shall not be exposed to dripping or splashing and no objects filled with liquids, such as vases, shall be placed on the apparatus.
- The main plug is used as a disconnect device and shall stay readily operable at any time.



## Maintenance of Cabinet

For safety reasons, be sure to disconnect the AC power cord from the AC outlet.

- Do not use benzene, thinner, or other solvents for cleaning.
- Wipe the cabinet with a soft cloth.

## Restrictions on Playback

- This product may not respond to all operating commands because some Blu-ray, DVD and CD discs allow specific or limited operation and features during playback.  
Please note that this is not a defect in the product.
- Samsung cannot assure that this product will play every disc bearing the Blu-ray Disc, DVD or CD logo because disc formats evolve, and problems and errors may occur during the creation of Blu-ray Disc, DVD, CD software and/or the manufacture of discs.  
Please contact the SAMSUNG customer care center if you have questions or encounter difficulty in playing Blu-ray, DVD, or CD discs in this product. Also, refer to rest of this user manual for additional information on playback restrictions.

# Contents

## KEY FEATURES

- 2 **Blu-ray Disc Features**
- 2 **Blu-ray Disc Player Features**

## SAFETY INFORMATION

- 3 **Warning**
- 4 **Precautions**
  - 4 Important Safety Instructions
- 4 **Disc Storage & Management**
  - 4 Disc Handling

## GETTING STARTED

- 10 **Before Using the user manual**
  - 10 Disc Types and Contents that can be played.
  - 10 Disc types that cannot be played
  - 11 Blu-ray Disc Compatibility
  - 11 Disc Types
  - 12 Supported File Formats
  - 13 Region Code
  - 13 Copyright
  - 14 Logos of Discs that can be played
- 14 **Accessories**
- 15 **Front Panel**
- 16 **Front Panel Display**
- 17 **Rear Panel**
- 18 **Remote Control**
  - 18 Tour of the Remote Control
  - 19 Setting the Remote Control
  - 19 Controllable TV Codes

## CONNECTIONS

- 20 **Connecting to a TV**
  - 20 Case 1 : Connecting to a TV with an HDMI Cable
    - Best Quality (Recommended)
  - 21 Case 2 : Connecting to a TV with DVI Cable
    - Best Quality (Recommended)
  - 22 Case 3 : Connecting to a TV (Component)
    - Better Quality
  - 23 Case 4 : Connecting to a TV (Video)
    - Good Quality

**CONNECTIONS**

- 24 **Connecting to an Audio System**
- 24 Case 1 : Connecting to an Audio System (HDMI Supported Amplifier) - Best Quality (Recommended)
- 25 Case 2 : Connecting to an Audio System (Dolby Digital, DTS Amplifier) - Better Quality
- 25 Case 3 : Connecting to an Audio System (2 Channel Amplifier) - Good Quality
- 26 **Connecting to the Network**
- 26 Cable Network
- 27 Wireless Network

**SETUP**

- 28 **Before Starting (Initial Settings)**
- 29 **Setting the Menu**
- 30 **Display**
- 30 TV Aspect
- 30 BD Wise (Samsung Products only)
- 30 Resolution
- 32 HDMI Format
- 32 Movie Frame (24Fs)
- 32 Progressive Mode
- 32 Still Mode
- 32 HDMI Deep Color
- 32 **Audio**
- 32 Digital Output
- 33 PCM Downsampling
- 34 Dynamic Range Control
- 34 Downmixing Mode
- 34 DTS Neo:6
- 34 **System**
- 34 Initial Settings
- 34 Internet@TV Screen Size
- 34 Anynet+(HDMI-CEC)
- 35 BD Data Management
- 35 Clock
- 35 DivX(R) Registration
- 36 DivX(R) Deactivation
- 36 **Network Setup**
- 36 Network Settings
- 39 Network Status
- 39 BD-LIVE Internet Connection

# Contents

## SETUP

- 40 **Language**
- 40 **Security**
  - 40 Parental Rating
  - 40 Change Password
- 40 **General**
  - 40 Background
  - 41 Energy Saving
  - 41 Front Display
  - 41 Power On/Off Sound
- 41 **Support**
  - 41 Software Upgrade
  - 42 Contact Samsung

## BASIC FUNCTIONS

- 43 **Playing a Disc**
  - 43 Playback
  - 43 Disc Structure
- 43 **Using the Disc menu/Title menu/Popup menu**
  - 43 Using the Disc Menu
  - 43 Using the Title Menu
  - 43 Playing the Title List
  - 44 Using the Popup Menu
- 44 **Using the Search and Skip Functions**
  - 44 Searching for a Desired Scene
  - 44 Skipping Chapters
- 44 **Slow Motion Play/Step Motion Play**
  - 44 Slow Motion Play
  - 44 Step Motion Play
- 45 **Repeat Playback**
  - 45 Repeat the Title or Chapter
  - 45 Repeat the Section
- 45 **Using the TOOLS button**
  - 45 Moving to a Desired Scene Directly
  - 46 Selecting the Audio Language
  - 46 Selecting the Subtitle Language
  - 46 Changing the Camera Angle
  - 46 Selecting the Picture Setting
  - 47 Setting BONUSVIEW



**BASIC FUNCTIONS**

- 47 **Listening to Music**
- 47 Buttons on the Remote Control used for Music Playback
- 48 Playing an Audio CD (CD-DA)/MP3
- 48 Repeat an Audio CD (CD-DA)/MP3
- 48 Playlist
- 49 **Playing back a Picture**
- 49 Playing a JPEG Disc
- 49 Using the TOOLS button
- 50 **Playing back a USB Storage Device**

**NETWORK SERVICES**

- 51 **Using Internet@TV**
- 51 Getting Started with Internet@TV
- 53 Settings
- 54 Samsung Apps
- 55 **BD-LIVE™**
- 55 **Software Upgrade Notification**
- 55 **Using the AllShare Function**















**APPENDIX**

- 57 **Troubleshooting**
- 60 **Index**
- 61 **Specifications**
- 62 Compliance and Compatibility Notice
- 62 Copy Protection
- 63 Network Service Disclaimer
- 64 Licence

# Getting Started

## Before Using the user manual

### Disc Types and Contents that can be played.

Term	Logo	Icon	Definition
BD-ROM			This involves a function available on a BD-ROM.
BD-RE/-R			This involves a function available on a BD-RE/-R disc recorded in the BD-RE format.
DVD-VIDEO			This involves a function available on a DVD-VIDEO.
DVD-RW(V)			This involves a function available on recorded DVD+RW or DVD-RW(V)/DVD-R/+R discs that have been recorded and finalized.
DVD-R			
DVD+RW			
DVD+R			
Audio CD			This involves a function available on an audio CD-RW/-R (CD-DA format).
MP3 WMA	-		This involves a function available in a CD-RW/-R, DVD-RW/-R disc or a USB storage media containing MP3 or WMA contents.
JPEG	-		This involves a function available in a CD-RW/-R, DVD-RW/-R disc or a USB storage media containing JPEG contents.
DivX MKV MP4	-		This involves a function available in a CD-RW/-R, DVD-RW/-R disc or a USB storage media containing DivX, MKV, MP4 contents.

#### NOTE

- The product may not play certain CD-RW/-R and DVD-R due to the disc type or recording conditions.
- If a DVD-RW/-R disc has not been recorded properly in DVD video format, it will not be playable.

### Disc types that cannot be played

- HD DVD
- DVD-ROM/PD/MV-Disc, etc
- DVD-RAM
- Super Audio CD (except CD layer)
- DVD-RW(VR mode)
- CVD/CD-ROM/CDV/CD-G/CD-I/LD (CD-Gs play audio only, not graphics.)
- 3.9 GB DVD-R Disc for Authoring.

 **NOTE**

- Some commercial discs and DVD discs purchased outside your region may not be playable with this product. When these discs are played, either "This disc can not be played." or "Cannot read this disc. Please check the regional code of the disc." will be displayed.
- Playback may not work for some types of discs, or when specific operations, such as angle change and aspect ratio adjustment, are being performed. Information about the discs is written in detail on the disc box. Please refer to this if necessary.
- Do not allow the disc to become dirty or scratched. Fingerprints, dirt, dust, scratches or deposits of cigarette smoke on the recording surface may make it impossible to use the disc for playback.
- When a BD-J title is played, loading may take longer than a normal title, or some functions may perform slowly.
- This product may not respond to all operating commands because some Blu-ray, DVD and CD discs allow specific or limited operation and features during playback. Please note that this is not a defect in the product.
- Samsung cannot assure that this product will play every disc bearing the Blu-ray Disc, DVD or CD logo because disc formats evolve, and problems and errors may occur during the creation of Blu-ray Disc, DVD, CD software and/or the manufacture of discs. Please contact the SAMSUNG customer care centre if you have questions or encounter difficulty when playing Blu-ray, DVD, or CD discs in this product. Also, refer to rest of this user manual for additional information on playback restrictions.

## Blu-ray Disc Compatibility

---

Blu-ray Disc is a new and evolving format. Accordingly, disc compatibility issues are possible. Not all discs are compatible and not every disc will play back. For additional information, refer to the Compliance and Compatibility Notice section of this user manual.

## Disc Types

---

### BD-ROM

This Blu-ray disc can only be played back. This product can play back pre-recorded commercial BD-ROM discs.

### BD-RE/-R

This Blu-ray disc can be recorded and played back.

This product can play back a BD-RE/-R disc recorded by other compatible Blu-ray disc recorders.

### DVD-VIDEO

- This product can play back pre-recorded commercial DVD discs (DVD-VIDEO discs) with movies.
- When switching from the first layer to the second layer of a dual-layered DVD-VIDEO disc, there may be momentary distortion in the image and sound. This is not a malfunction of the product.

### DVD-RW

This product can play back a DVD-RW disc recorded and finalized with a DVD video recorder. Ability to play back may depend on recording conditions.

### DVD-R

This product can play back a DVD-R disc recorded and finalized with a DVD Video recorder. Ability to play back may depend on recording conditions.

### DVD+RW

- This product can play back a DVD+RW disc recorded with a DVD Video recorder. Ability to play back may depend on recording conditions.

# Getting Started

## DVD+R

- This product can play back a DVD+R disc recorded and finalized with a DVD Video recorder. Ability to play back may depend on recording conditions.

## Audio CD (CD-DA)

- This product can play back CD-DA format audio CD-RW/-R discs.
- The product may not be able to play some CD-RW/-R discs due to the condition of the recording.

## CD-RW/-R

- Use a 700MB(80 minutes) CD-RW/-R disc. If possible, do not use a 800MB(90 minutes) or above disc, as the disc may not play back.
- If the CD-RW/-R disc was not recorded as a closed session, you may experience delays when playing back the beginning of the disc or all recorded files may not play.
- Some CD-RW/-R discs may not be playable with this product, depending on the device which was used to burn them. For contents recorded on CD-RW/-R media from CDs for your personal use, playability may vary depending on contents and discs.

## Supported File Formats

---

### Video File Support

File Extension	Container	Video Codec	Audio Codec	Resolution
*.avi	AVI	Divx 3.11/4.x/5.1/6.0	MP3 AC3 DTS WMA PCM	1920x1080
		XviD		1920x1080
		MP4v3		1920x1080
		H.264 BP/MP/HP		1920x1080
*.mkv	MKV	VC-1 AP(wmv1)	MP3 AC3 DTS	1920x1080
		DivX 5.1/6.0		1920x1080
		XviD		1920x1080
		H.264 BP/MP/HP		1920x1080
*.wmv	WMV	VC-1 AP	WMA	1920x1080
		VC-1 SM		1920x1080
*.mp4	MP4	MP4 (mp4v)	AAC	1920x1080
		H.264 BP/MP/HP		1920x1080
*.mpg *.mpeg	PS	MPEG1	MP1, 2 AC3 DTS	1920x1080
		MPEG2		1920x1080
		H.264 BP/MP/HP		1920x1080

## Music File Support

File Extension	Container	Audio Codec	Support Range
*.mp3	MP3	MP3	-
*.wma	WMA	WMA	Compliant with WMA version 10 * Sampling rates (in kHz) - 8, 11, 16, 22, 32, 44.1, 48 * Bit rates - All bit-rates in the range 5kbps to 384kbps

## AVCHD (Advanced Video Codec High Definition)

- This product can playback AVCHD format discs. These discs are normally recorded and used in camcorders.
- The AVCHD format is a high definition digital video camera format.
- The MPEG-4 AVC/H.264 format is capable of compressing images at higher efficiency than that of the conventional image compressing format.
- Some AVCHD discs use the "x.v.Color" format.
- This product can playback AVCHD discs using "x.v.Color" format.
- "x.v.Color" is a trademark of Sony Corporation.
- "AVCHD" and the AVCHD logo are trademarks of Matsushita Electronic Industrial Co., Ltd. and Sony Corporation.









### NOTE

- Some AVCHD format discs may not play, depending on the recording condition. AVCHD format discs need to be finalized.
- "x.v.Color" offers a wider colour range than normal DVD camcorder discs.
- Some DivX, MKV and MP4 format discs may not play, depending on the video resolution and frame rate condition.

## Region Code

Both the product and the discs are coded by region. These regional codes must match in order to play the disc. If the codes do not match, the disc will not play.

The Region Number for this product is described on the rear panel of the product.

Disc Type	Region Code	Area
Blu-ray		North America, Central America, South America, Korea, Japan, Taiwan, Hong Kong and South East Asia.
		Europe, Greenland, French territories, Middle East, Africa, Australia and New Zealand.
		India, China, Russia, Central and South Asia.
DVD-VIDEO		The U.S., U.S. territories and Canada
		Europe, Japan, the Middle East, Egypt, South Africa, Greenland
		Taiwan, Korea, the Philippines, Indonesia, Hong Kong
		Mexico, South America, Central America, Australia, New Zealand, Pacific Islands, Caribbean
		Russia, Eastern Europe, India, most of Africa, North Korea, Mongolia
		China





## Copyright

© 2010 Samsung Electronics Co.,Ltd.

All rights reserved; No part or whole of this user's manual may be reproduced or copied without the prior written permission of Samsung Electronics Co.,Ltd.

# Getting Started

## Logos of Discs that can be played

			
Blu-ray Disc	DTS-HD Master Audio	DivX	BD-LIVE
			
Dolby TrueHD	PAL broadcast System in U.K., France, Germany, etc.	Java	

## Accessories

Check for the supplied accessories below.



Audio/Video cable



Batteries for Remote Control (AAA Size)

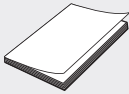

User Manual



Remote Control

## Front Panel

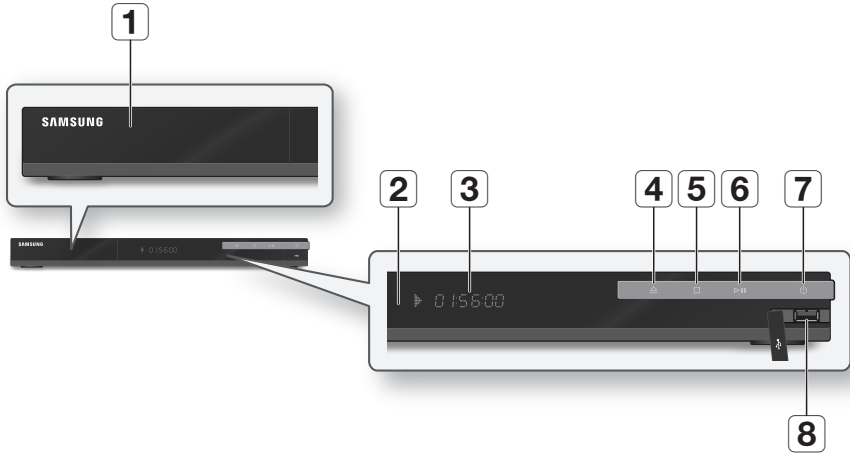

1	DISC TRAY	Opens to accept a disc.
2	REMOTE CONTROL SENSOR	Detects signals from the remote control.
3	DISPLAY	Displays the playing status, time, etc.
4	OPEN/CLOSE BUTTON	Opens and closes the disc tray.
5	STOP BUTTON	Stops disc playback.
6	PLAY/PAUSE BUTTON	Plays a disc or pauses playback.
7	POWER BUTTON	Turns the product on and off.
8	USB HOST	A USB memory flash stick can be connected here and used as storage when connected to BD-LIVE. It can also be used for software upgrades and MP3/JPEG/DivX/MKV/MP4 playback.

### NOTE

- Software upgrades using the USB Host jack must be performed with a USB memory flash stick only.
- A USB device consuming more than 500mA requires a separate power supply device for normal operation.
- A USB HDD device cannot be used for BD Data storage (BD-LIVE).

# Getting Started

## Front Panel Display

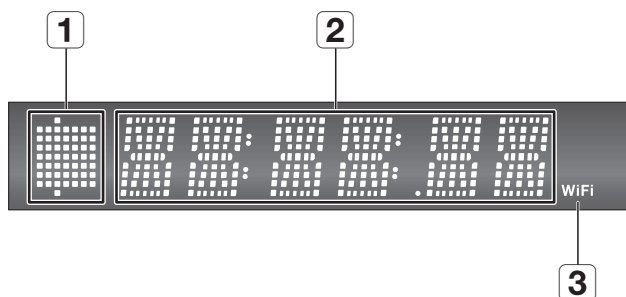

- |          |  |  |
|----------|--|--|
| <b>1</b> | <b>IN DISC INDICATOR</b>                 | Lights when a disc is inserted or played back. |
| <b>2</b> | <b>CURRENT TIME AND STATUS INDICATOR</b> | Displays the play time and the current status. |
| <b>3</b> | <b>WIFI INDICATOR</b>                    | Lights when the wireless network is connected. |



## Rear Panel

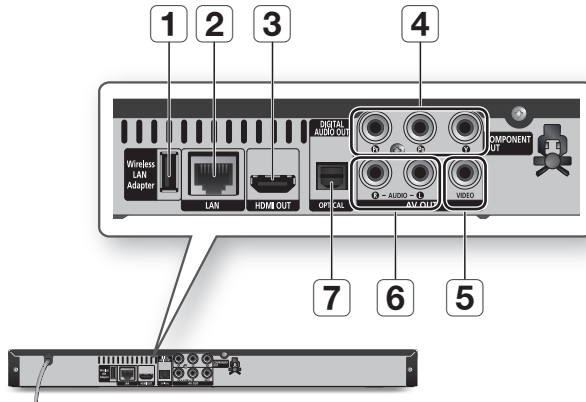

1	WIRELESS LAN ADAPTER	Connect the optional Wireless LAN Adapter (WIS09ABGN) here to use the Wireless network.
2	LAN	Can be used for network based services (See pages 51~56), BD-LIVE and software upgrades using a network connection.
3	HDMI OUT	Using an HDMI cable, connect this HDMI output terminal to the HDMI input terminal on your TV for the best quality picture or to your Receiver for the best quality sound.
4	COMPONENT OUT	Connects to equipment having component video input.
5	VIDEO OUT	Connects the input of external equipment using a video cable.
6	AUDIO OUT	Connects to the audio input of external equipment using audio cables.
7	DIGITAL AUDIO OUT	Connects to a Receiver.

# Getting Started

## Remote Control

### Tour of the Remote Control

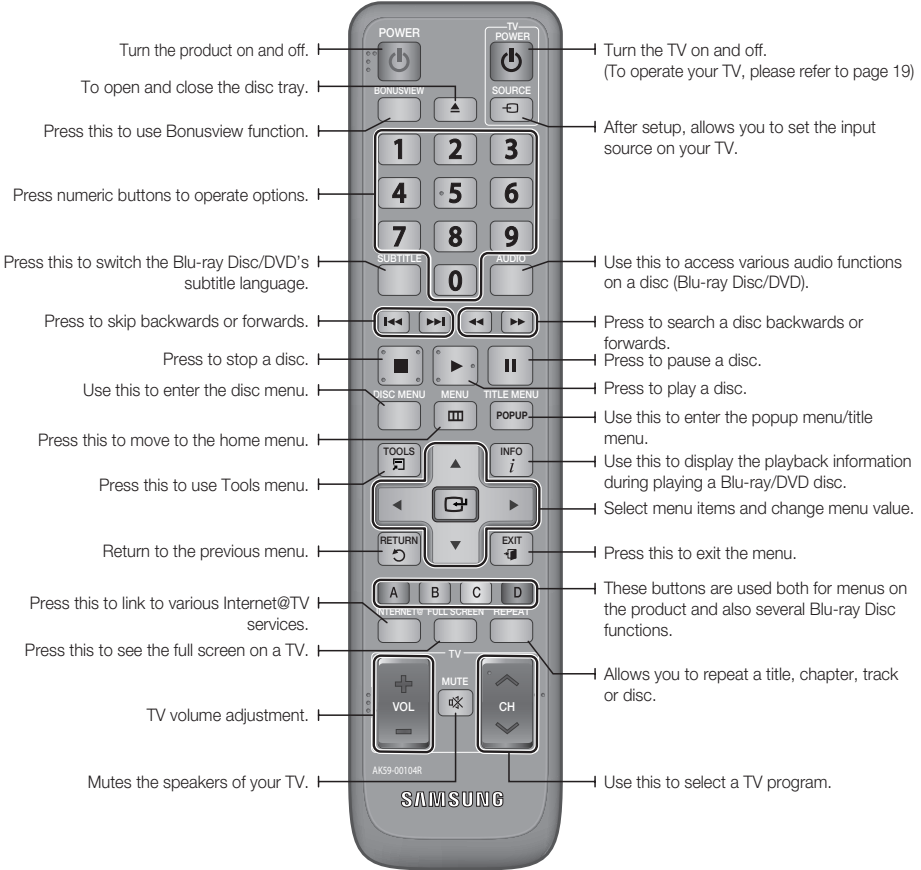

### Installing batteries

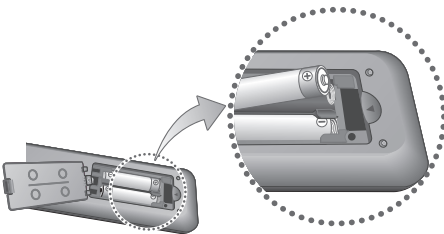

#### NOTE

- If the remote does not operate properly :
  - Check the polarity +/- of the batteries (Dry-Cell)
  - Check if the batteries are drained.
  - Check if remote sensor is blocked by obstacles.
  - Check if there is any fluorescent lighting nearby.

#### ! CAUTION

- The rechargeable battery incorporated in this product is not user replaceable. For the information on its replacement, go to your service provider.

## Setting the Remote Control

You can control certain functions of your TV with this remote control.

Button	Function
TV POWER	Used to switch the television on and off.
TV SOURCE	Used to select an external source connected to the TV.
TV VOL (+/-)	Used to adjust the volume of the television.
TV CH (▲/▼)	Used to select the desired channel.
TV MUTE	Used to toggle the sound on and off.

### NOTE

- The functions listed above will not necessarily work on all televisions. If you encounter problems, operate the television directly.

**To determine whether your television is compatible, follow the instructions below.**

1. Switch your television on.
2. Point the remote control towards the television.
3. Press and hold the **TV POWER** button and enter the two-figure code corresponding to the brand of your television by pressing the appropriate number buttons.  
If your television is compatible with the remote control, it will switch off.  
It is now programmed to operate with the remote control.

### NOTE

- If several codes are listed for your television brand, try each one in turn until you find one that works.
- If you replace the remote control's batteries, you must set the brand code again.

## Controllable TV Codes

Brand	Code	Brand	Code
SAMSUNG	TV POWER+01, +02, +03, +04, +05, +06, +07, +08, +09	NOBLEX	TV POWER+66
		NOKIA	TV POWER+74
AIWA	TV POWER+82	NORDMENDE	TV POWER+72, +73, +75
ANAM	TV POWER+10, +11, +12, +13, +14, +15, +16, +17, +18	PANASONIC	TV POWER+53, +54, +74, +75
		PHILIPS	TV POWER+06, +55, +56, +57
BANG & OLUFSEN	TV POWER+57	PHONOLA	TV POWER+06, +56, +57
BLAUPUNKT	TV POWER+71	PIONEER	TV POWER+58, +59, +73, +74
BRANDT	TV POWER+73	RADIOLA	TV POWER+06, +56
BRIONVEGA	TV POWER+57	RADIOMARELLI	TV POWER+57
CGE	TV POWER+52	RCA	TV POWER+45, +46
CONTINENTAL EDISON	TV POWER+75	REX	TV POWER+74
		SABA	TV POWER+57, +72, +73, +74, +75
DAEWOO	TV POWER+19, +20, +23, +24, +25, +26, +27, +28, +29, +30, +31, +32, +33, +34	SALORA	TV POWER+74
EMERSON	TV POWER+64	SANYO	TV POWER+41, +42, +43, +44, +48
FERGUSON	TV POWER+73	SCHNEIDER	TV POWER+06
FINLUX	TV POWER+06, +49, +57	SELECO	TV POWER+74
FORMENTI	TV POWER+57	SHARP	TV POWER+36, +37, +38, +39, +48
FUJITSU	TV POWER+84	SIEMENS	TV POWER+71
GRADIENTE	TV POWER+70	SINGER	TV POWER+57
GRUNDIG	TV POWER+49, +52, +71	SINJUDYNE	TV POWER+57
HITACHI	TV POWER+60, +72, +73, +75	SONY	TV POWER+35, +48
IMPERIAL	TV POWER+52	TELEAVA	TV POWER+73
JVC	TV POWER+61, +79	TELEFUNKEN	TV POWER+67, +73, +75, +76
LG	TV POWER+06, +19, +20, +21, +22, +78	THOMSON	TV POWER+72, +73, +75
LOEWE	TV POWER+06, +69	THOMSON ASIA	TV POWER+80, +81
LOEWE OPTA	TV POWER+06, +57	TOSHIBA	TV POWER+47, +48, +49, +50, +51, +52
MAGNAVOX	TV POWER+40	WEGA	TV POWER+57
METZ	TV POWER+57	YOKO	TV POWER+06
MITSUBISHI	TV POWER+06, +48, +62, +65	ZENITH	TV POWER+63
MIVAR	TV POWER+52, +77		
NEC	TV POWER+83		
NEWSAN	TV POWER+68		

# Connections

## Connecting to a TV

### Case 1 : Connecting to a TV with an HDMI Cable - Best Quality (Recommended)

1. Using an HDMI cable, connect the **HDMI OUT** terminal on the rear of the product to the **HDMI IN** terminal of your TV.
2. Turn on the product and TV.
3. Press the input selector on your TV remote control until the HDMI signal from the product appears on your TV screen.
  - If you have set the remote control to operate your TV (See page 19), press the **TV SOURCE** button on the remote control and select HDMI as the external source of the TV.

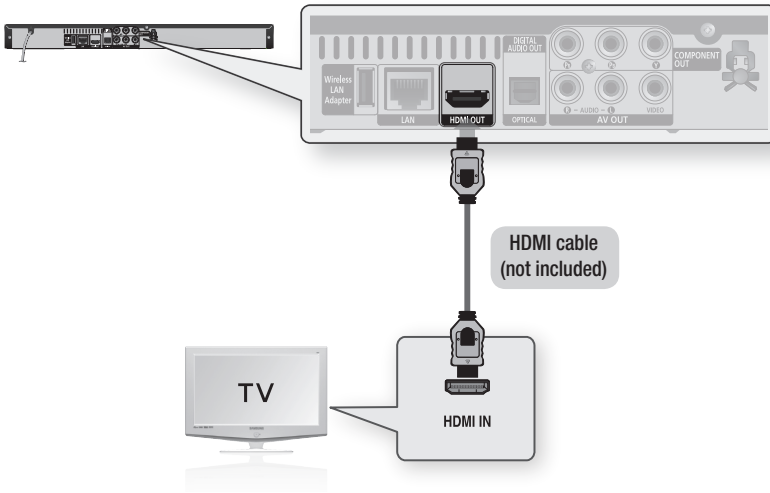

#### NOTE

- An HDMI cable outputs digital video/audio, so you don't need to connect an audio cable.
- If the product is connected to your TV in HDMI 720p, 1080i, 1080p output mode, you must use a High speed(category2) HDMI cable.
- HDMI outputs only a pure digital signal to the TV.  
If your TV does not support HDCP (High-bandwidth Digital Content Protection), random noise appears on the screen.
- Depending on your TV, certain HDMI output resolutions may not work. Please refer to the user manual of your TV.
- When you connect the product to the TV using the HDMI cable for the first time or to a new TV, the HDMI output resolution will be automatically set to the highest supported by the TV.

## Case 2 : Connecting to a TV with DVI Cable - Best Quality (Recommended)

1. Using an HDMI-DVI cable, connect the **HDMI OUT** terminal on the rear of the product to the **DVI IN** terminal of your TV.
2. Using the audio cables, connect the **AUDIO OUT (red and white)** terminals on the rear of the product to the **AUDIO IN (red and white)** terminals of your TV.
3. Turn on the product and TV.
4. Press the input selector on your TV remote control until the DVI signal from the product appears on your TV screen.
  - If you have set the remote control to operate your TV (See page 19), press the **TV SOURCE** button on the remote control and select HDMI as the external source of the TV.

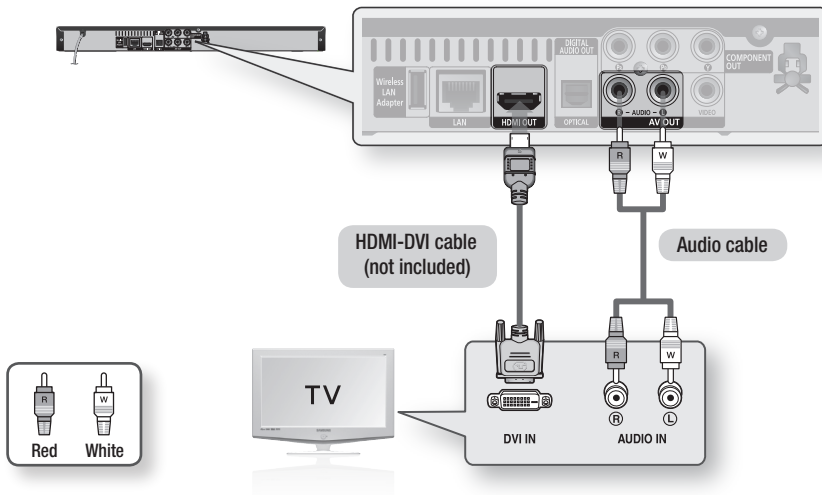

### NOTE

- HDMI outputs only a pure digital signal to the TV. If your TV does not support HDCP (High-bandwidth Digital Content Protection), random noise appears on the screen.
- Depending on your TV, certain HDMI output resolutions may not work. Please refer to the user manual of your TV.
- When you connect the product to the TV using the HDMI-DVI cable for the first time or to a new TV, the HDMI output resolution will be automatically set to the highest supported by the TV.

# Connections

## Case 3 : Connecting to a TV (Component) - Better Quality

- Connecting to your TV using Component video cables.
  - You will enjoy high quality images with accurate colour reproduction. Component video separates the picture element into black and white(Y), blue(P<sub>B</sub>) and red(P<sub>R</sub>) signals to present clear and clean images. (Audio signals are delivered through the audio output.)
1. Using Component video cables, connect the **COMPONENT VIDEO OUT** terminals on the rear of the product to the **COMPONENT IN** terminals of your TV.
  2. Using the audio cables, connect the **AUDIO OUT (red and white)** terminals on the rear of the product to the **AUDIO IN (red and white)** terminals of your TV.
  3. Turn on the product and TV.
  4. Press the input selector on your TV remote control until the “COMPONENT” signal from the product appears on the TV screen.
    - If you have set the remote control to operate your TV (See page 19), press the **TV SOURCE** button on the remote control and select **COMPONENT** as the external source of the TV.

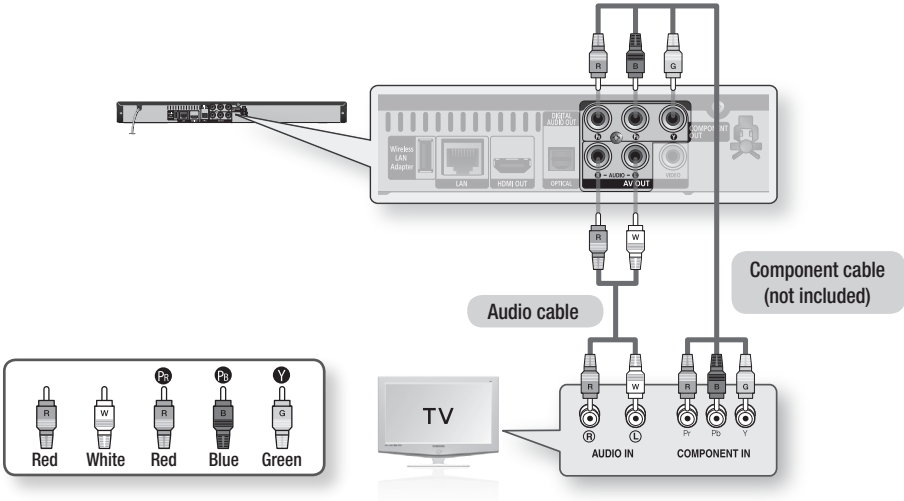

### NOTE

- Depending on the manufacturer, the component terminals on your TV may be marked “R-Y, B-Y, Y” or “Cr, Cb, Y” instead of “P<sub>B</sub>, P<sub>R</sub>, Y”. The number and position of terminals may vary depending on the TV set. Please refer to the user manual of your TV.
- You can select from a variety of resolution settings for Blu-ray Discs such as 1080i, 720p, 576p/480p, 576i/480i, depending on the disc type. (See pages 30~31)
- The actual resolution may differ from the setting in the setup menu if both Component and HDMI cables are connected. The resolution may also be different depending on the disc. (See pages 30~31)
- In DVD playback, if both HDMI and Component jacks are connected and you select the Component 1080p, 1080i or 720p mode, the Display Setup menu will show the output resolution as 1080p, 1080i or 720p in the menu. The resolution is actually 576i/480i.

## Case 4 : Connecting to a TV (Video) - Good Quality

- Using video/audio cables, connect the **VIDEO OUT (yellow)** / **AUDIO OUT (red and white)** terminals on the rear of the product to the **VIDEO IN (yellow)** / **AUDIO IN (red and white)** terminals of your TV.
- Turn on the product and TV.
- Press the input selector on your TV remote control until the "VIDEO" signal from the product appears on the TV screen.
  - If you have set the remote control to operate your TV (See page 19), press the **TV SOURCE** button on the remote control and select VIDEO as the external source of the TV.

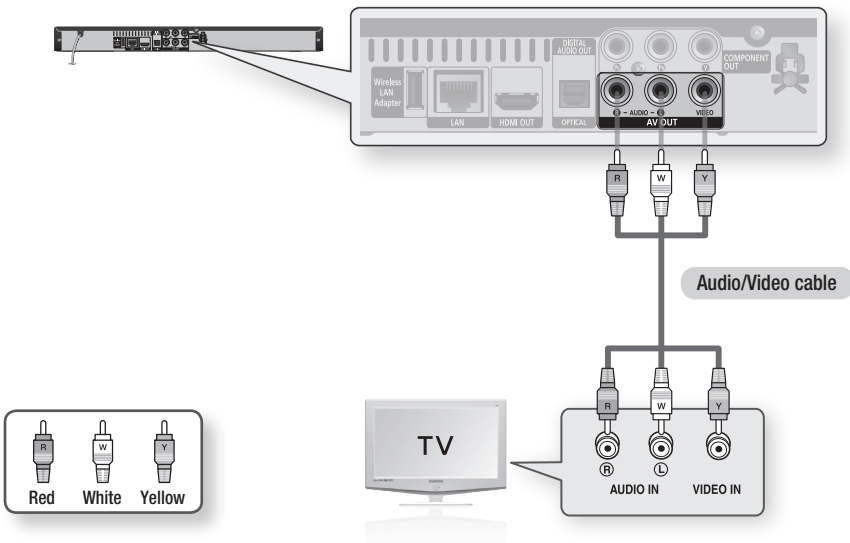

### NOTE

- Noise may be generated if the audio cable is placed too close to the power cable.
- If you want to connect to an Amplifier, please refer to the Amplifier connection pages. (See pages 24~25)
- The number and position of terminals may vary depending on your TV set. Please refer to the user manual of your TV.

# Connections

## Connecting to an Audio System

- Please turn the volume down when you turn on the Amplifier. Sudden loud sound may cause damage to the speakers and your ears.
- Please set the audio in the menu screen according to the Amplifier. (See pages 32~34)
- The position of HDMI terminals may vary depending on the Amplifier. Please refer to the user manual of your Amplifier.

### Case 1 : Connecting to an Audio System (HDMI Supported Amplifier) - Best Quality (Recommended)

1. Using an HDMI cable, connect the **HDMI OUT** terminal on the rear of the product to the **HDMI IN** terminal of your Amplifier.
2. Using an HDMI cable, connect the **HDMI OUT** terminal of the Amplifier to the **HDMI IN** terminal of your TV.
3. Turn on the product, TV and Amplifier.
4. Press the input select button of the Amplifier to select the external input in order to hear sound from the product. Refer to your Amplifier's user manual to set the Amplifier's audio input.

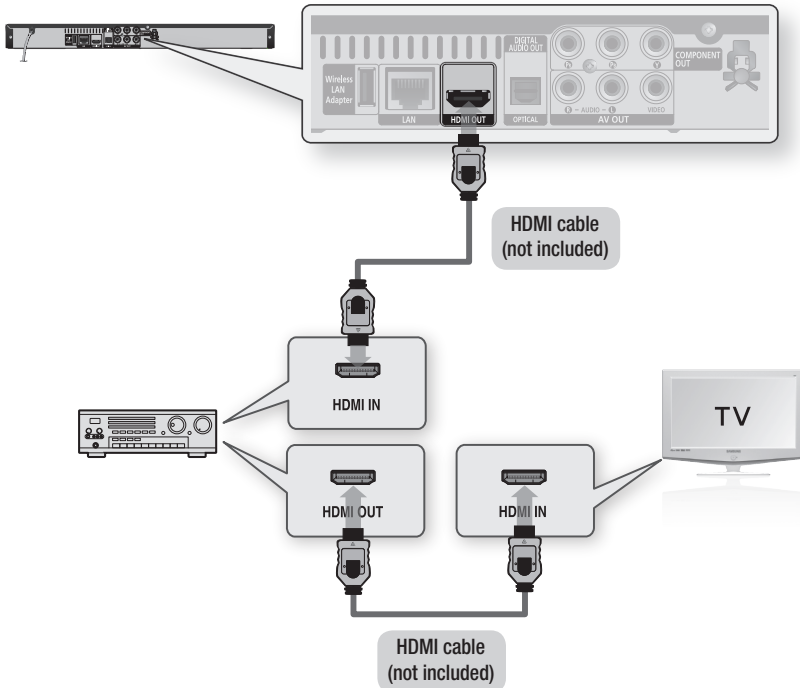



## Case 2 : Connecting to an Audio System (Dolby Digital, DTS Amplifier) - Better Quality

1. Using an optical cable, connect the **DIGITAL AUDIO OUT (OPTICAL)** terminal on the rear of the product to the **DIGITAL AUDIO IN (OPTICAL)** terminal of your Amplifier.
2. Using the video signal cable(s), connect the **HDMI, COMPONENT** or **VIDEO OUT** terminals on the rear of the product to the **HDMI, COMPONENT** or **VIDEO IN** terminal of your TV. (See pages 20~23)
3. Turn on the product, TV and Amplifier.
4. Press the input select button of the Amplifier to select the external input in order to hear sound from the product. Refer to your Amplifier's user manual to set the Amplifier's audio input.

## Case 3 : Connecting to an Audio System (2 Channel Amplifier) - Good Quality

1. Using the audio cables, connect the **AUDIO OUT (red and white)** terminals on the rear of the product to the **AUDIO IN (red and white)** terminals of your Amplifier.
2. Using the video signal cable(s), connect the **HDMI, COMPONENT** or **VIDEO OUT** terminals on the rear of the product to the **HDMI, COMPONENT** or **VIDEO IN** terminal of your TV. (See pages 20~23)
3. Turn on the product, TV and Amplifier.
4. Press the input select button of the Amplifier to select the external input in order to hear sound from the product. Refer to your Amplifier's user manual to set the Amplifier's audio input.

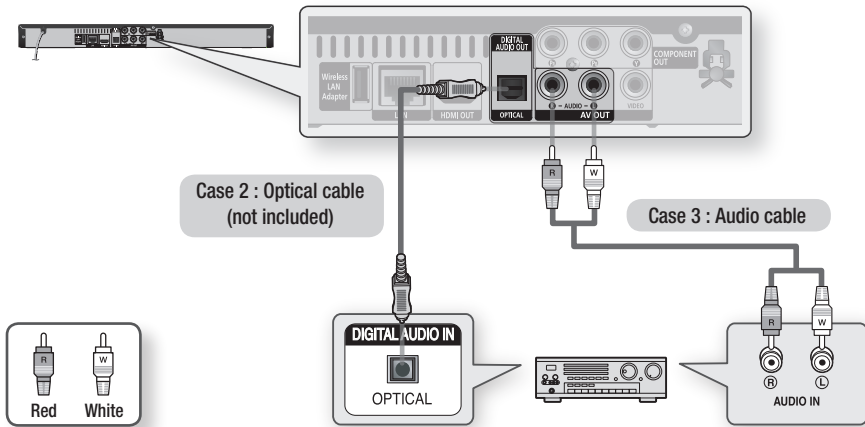

### NOTE

- When following the case 2 connection, discs with PCM audio soundtracks will only be heard over the front two channels.

# Connections

## Connecting to the Network

This product enables you to view network based services (See pages 51~56) such as Internet@TV and BD-LIVE, as well as receive software upgrades when a network connection is made. We recommend using an AP (Access Point) or IP router for the connection. For more information on router connection, refer to the user manual of the router or contact the router manufacturer for technical assistance.

### Cable Network

1. Using the Direct LAN Cable (UTP cable), connect the LAN terminal of the product to the LAN terminal of your modem.
2. Set the network options. (See pages 36~39)

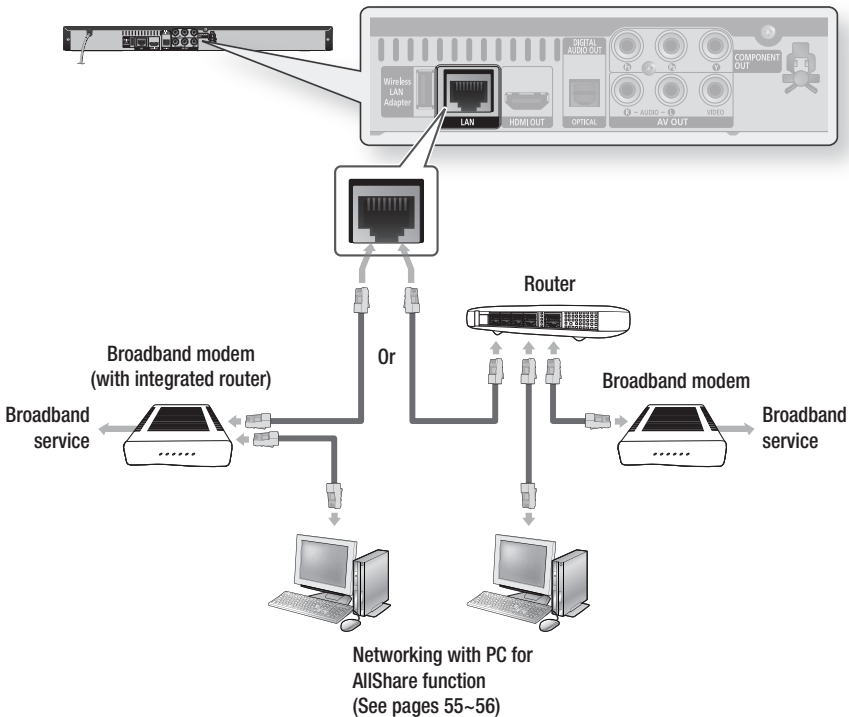

#### NOTE

- Internet access to Samsung's software update server may not be allowed, depending on the router you use or the ISP's policy. For more information, contact your ISP (Internet Service Provider).
- For DSL users, please use a router to make a network connection.
- For the AllShare function, a PC must be connected in the network as shown in the figure.

## Wireless Network

You can connect to network with a Wireless IP sharer.

1. A wireless AP/IP router is required to make a wireless network connection. Connect the wireless LAN adapter to the **Wireless LAN Adapter** on the rear panel of the product.
2. Set the network options. (See pages 36~39)

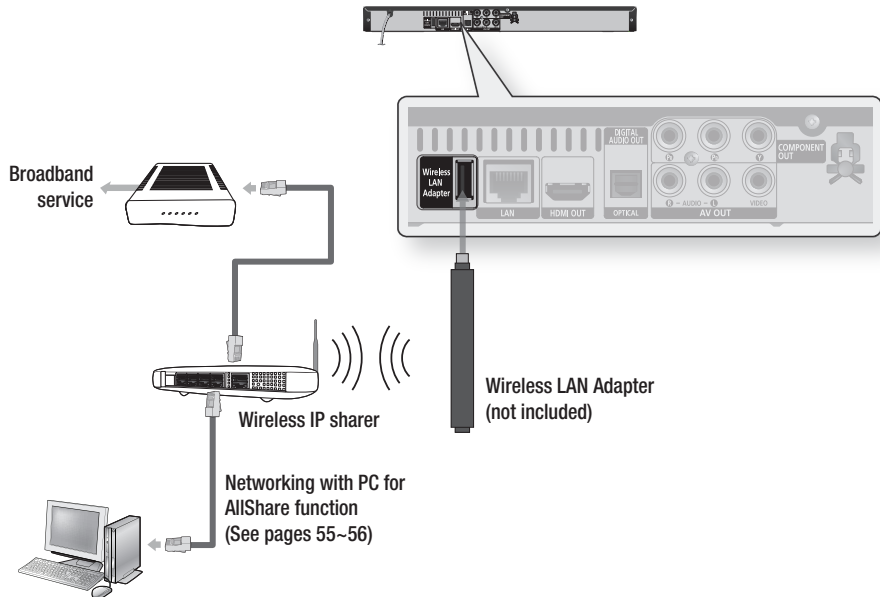

### NOTE

- To operate this function, please update software version.
- **Use only the Samsung wireless LAN adapter with this product. (Model name: WIS-08BG). Do not use this adapter with any other third-party products. Please contact the retailer of this product for purchasing the wireless LAN adapter.**
- You must use a wireless IP sharer that supports IEEE 802.11 b/g. (n is recommended for stable operation of the wireless network.)
- Wireless LAN, by its nature, may cause interference, depending on the use condition (AP performance, distance, obstacles, interference by other radio devices, etc).
- Set the wireless IP sharer to Infrastructure mode. Ad-hoc mode is not supported.
- When applying the security key for the AP (wireless IP sharer), only the following is supported.
  - 1) Authentication Mode : WEP, WPAPSK, WPA2PSK
  - 2) Encryption Type : WEP, AES
- For the AllShare function, a PC must be connected in the network as shown in the figure.

# Setup

## Before Starting (Initial Settings)

1. Turn on your TV after connecting the product. (When the product is connected to TV for the first time, product will turn on automatically and the Initial Settings screen will be displayed.)

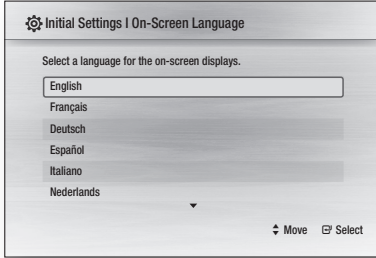

2. Press the ▲▼ buttons to select desired language, then press the **ENTER** button.
3. Press the **ENTER** button to select **Start** button.

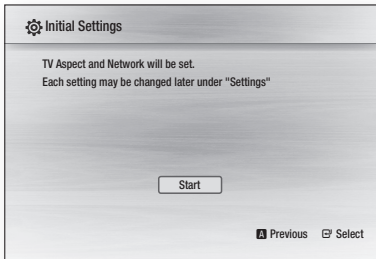

4. Press the ▲▼ buttons to select the desired TV Aspect ratio, then press the **ENTER** button. (See page 30)

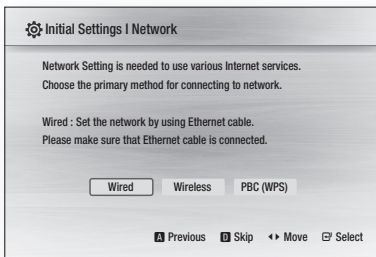

5. Press the ◀▶ buttons to select the desired Network Settings: **Wired**, **Wireless** or **PBC (WPS)**, then press the **ENTER** button. (See pages 36–39)  
The Network Test will start and Initial Settings will be completed.
6. Press the **OK** button.  
The home menu will be displayed. (For more information about home menu, please see page 29)

### • Home Menu



### NOTE

- When the product is connected to TV for the first time, product will turn on automatically. Do not confuse because this is not malfunction.
- The home menu will not be displayed if you do not configure the initial settings.
- If you press the **BLUE(D)** button during the network setup, you can access the home menu even if the network setup is not completed yet.
- When you return to home menu, the full screen mode will be cancelled automatically.
- If you want to display Initial Setting screen again in order to make changes, press the **STOP** (■) button on the front panel of the product for more than 5 seconds with no disc inserted.
- Use the HDMI cable to connect the product to an **Anynet+(HDMI-CEC)**-compliant Samsung TV. If the TV uses a language supported by the product, that language will be set to a preferred language automatically. However, the **Anynet+(HDMI-CEC)** feature should be set to **On** in both TV and the product.

- If the product is left in the stop mode more than 5 minutes without being used, a screen saver will appear on your TV. If the product is left in the screen saver mode for more than 25 minutes, the power will automatically turn off.

## Setting the Menu



1	<b>MENU</b> Button : Press this to move to the home menu.
2	<b>RETURN</b> Button : Return to the previous menu.
3	<b>ENTER / DIRECTION</b> Button : Move the cursor or select an item. Select the currently selected item. Confirm the setting.
4	<b>EXIT</b> Button : Press this to exit the menu.

1. Press the **POWER** button.  
The Home Menu will appear.

### • Home Menu

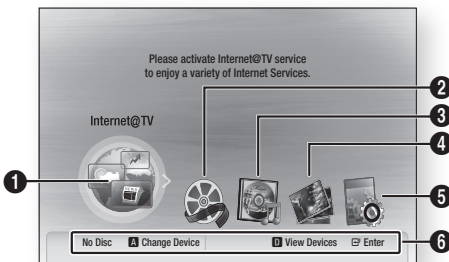

1	Selects the Internet@TV.
2	Selects the Videos.
3	Selects the Music.
4	Selects the Photos.

5	Selects the Settings.
6	Displays buttons available.

2. Press the ◀▶ buttons to select **Settings**, then press the **ENTER** button.
3. Press the ▲▼ buttons to select the desired submenu, then press the **ENTER** button.
4. Press the ▲▼ buttons to select the desired item, then press the **ENTER** button.
5. Press the **EXIT** button to exit the menu.

### NOTE

- When the product is connected to the network, select **Internet@TV** from the home menu. Download desired content from **Samsung Apps**. (See page 54)
- The access step may differ depending on the selected menu.
- The OSD (On Screen Display) may change in this product after upgrading the software version.





# Setup

## Display

You can configure various display options such as the TV Aspect, Resolution, etc.

### TV Aspect

Depending on the type of television you have, you may want to adjust the screen setting.

<ul style="list-style-type: none"><li>• <b>16:9 Normal</b></li></ul>	
	Certain movies(4:3 source) will be displayed in 4:3 Pillarbox (black bars on sides of picture) if 16:9 normal is selected.
<ul style="list-style-type: none"><li>• <b>16:9 Wide</b></li></ul>	
	You can view the full 16:9 picture on your widescreen TV.
<ul style="list-style-type: none"><li>• <b>4:3 Letter Box</b></li></ul>	
	Select when you want to see the total 16:9 ratio screen a Blu-ray Disc/DVD supplies, even though you have a TV with a 4:3 ratio screen. Black bars will appear at the top and bottom of the screen.
<ul style="list-style-type: none"><li>• <b>4:3 Pan-Scan</b></li></ul>	
	Select when you want to see the 16:9 video supplied by the Blu-ray Disc/DVD without the black bars on top and bottom, even though you have a TV with a 4:3 ratio screen(extreme left and right portion of the movie picture will be cut off).

#### NOTE

- Depending on the disc type, some aspect ratios may not be available.
- If you select an aspect ratio and option which is different than the aspect ratio of your TV screen, then the picture might appear to be distorted.
- If you select the 4:3 Pan-Scan or 4:3 Letter Box, you can't see full screen by pressing the **FULL SCREEN** button on the remote control.

- If you select the 16:9 Normal, 4:3 Pillarbox may displayed.  
In this case, you can't see full screen by pressing the **FULL SCREEN** button on the remote control.

### BD Wise (Samsung Products only)

BD Wise is Samsung's latest inter-connectivity feature.

When you connect Samsung products with BD Wise to each other via HDMI, the optimum resolution will be set automatically.

- **On** : The original resolution of the BD/DVD disc will be output to the TV.
- **Off** : The output resolution will be fixed according to the Resolution previously set, regardless of the resolution of the disc.

#### NOTE

- If you want to change the resolution in BD Wise, you must set BD Wise to **Off** in advance.
- If you set off the BD Wise, the resolution of the connected TV will be adjusted to its maximum resolution automatically.
- If the product is connected to a device that does not support BD Wise, you can not use the BD Wise function.
- For proper operation of BD Wise, set the BD Wise menu of both the product and the TV to **On**.

### Resolution

Sets the output resolution of the Component and HDMI video signal.

The number in 1080p, 1080i, 720p, 576p/480p, 576i/480i indicates the number of lines of video. The i and p indicate interlace and progressive scan, respectively.

- **Auto** : It automatically checks and sets the optimal resolution.
- **BD Wise** : Automatically sets the optimal resolution when connected via HDMI to a TV with the BD Wise feature. (The BD Wise menu item appears only if BD Wise is set to On.)
- **1080p** : Outputs 1080 lines of progressive video.
- **1080i** : Outputs 1080 lines of interlaced video.
- **720p** : Outputs 720 lines of progressive video.
- **576p/480p** : Outputs 576/480 lines of progressive video.
- **576i/480i** : Outputs 576/480 lines of interlaced video.

## Resolution according to the output mode

### • Blu-ray Disc playback

Setup \ Output	HDMI / connected		HDMI / not connected	
	HDMI Mode	Component/VIDEO Mode	Component Mode	VIDEO Mode
Auto	Optimal Resolution	576i/480i	-	-
1080p, Movie Frame(24Fs) off	1080p@60F	576i/480i	-	-
1080p/1080i, Movie Frame(24Fs) on	1080p@24F	576i/480i	-	-
1080i, Movie Frame(24Fs) off	1080i	576i/480i	1080i	576i/480i
720p	720p	576i/480i	720p	576i/480i
576p/480p	576p/480p	576i/480i	576p/480p	576i/480i
576i/480i	-	-	576i/480i	576i/480i

### • DVD playback

Setup \ Output	HDMI / connected		HDMI / not connected	
	HDMI Mode	Component/VIDEO Mode	Component Mode	VIDEO Mode
Auto	Optimal Resolution	576i/480i	-	-
1080p	1080p@60F	576i/480i	-	-
1080i	1080i	576i/480i	576p/480p	576i/480i
720p	720p	576i/480i	576p/480p	576i/480i
576p/480p	576p/480p	576i/480i	576p/480p	576i/480i
576i/480i	-	-	576i/480i	576i/480i

### NOTE

- If the connected TV does not support Movie Frame or the selected resolution, the message "If no pictures are shown after the selection, please wait for 15 seconds. And then, the resolution will be reverted to the previous value automatically. Would you like to make a selection?" will be displayed. If you select **Yes** and the resolution is not supported, the TV's screen will be blank. Please wait for 15 seconds and the resolution will be reverted to the previous value automatically.
- If the screen is blank, press and hold the **STOP** (  ) button on the front of the product for more than 5 seconds (no disc inserted). All settings are restored to the factory default. Follow the steps on the previous page to access each mode and select the Display Setup that your TV will support.
- When the factory default settings are restored, all the user data stored in the BD data will be deleted.
- The Blu-ray Disc must have the 24 frame feature in order to use the Movie Frame (24Fs) mode.
- If both HDMI and Component jacks are connected and you are currently viewing component output, there is a difference between resolution table and actual resolution depending on your TV.

# Setup

## HDMI Format

---

You can optimize the colour setting from the HDMI output.

Select a connected device Type.

- **TV** : Select if connected to a TV via HDMI.
- **Monitor** : Select if connected to a Monitor via HDMI.

## Movie Frame (24Fs)

---

Setting the Movie Frame (24Fs) feature to **On** allows you to adjust the product's HDMI output to 24 frames per second for improved picture quality. You can enjoy the Movie Frame (24Fs) feature only on a TV supporting this frame rate. This menu can only be selected in 1080i or 1080p HDMI output resolution modes.

- **On** : Movie Frame (24Fs) functions will work.
- **Off** : Movie Frame (24Fs) functions will not work.

### NOTE

- If your TV does not support Movie Frame (24Fs) function, the pop-up message will be displayed.

## Progressive Mode

---

Set to improve picture quality when viewing DVDs.

- **Auto** : Select this to have the product automatically set the best picture for the DVD you're watching.
- **Video** : Select for the best picture quality from concert or TV show DVDs.

## Still Mode

---

Set the type of picture shown when you pause DVD playback.

- **Auto** : Automatically set the best still picture depending on the content.
- **Frame** : Select when pausing a scene with a little action.
- **Field** : Select when pausing a scene with a lot of action.

## HDMI Deep Color

---

Set to output the picture from the HDMI OUT jack with Deep Colour or not. Deep Colour allows more accurate colour reproduction with deeper colour depth.

- **Auto** : The picture will be output with Deep Colour to the connected TV which supports HDMI Deep Colour.
- **Off** : The picture will be output without Deep Colour.

## Audio

### Digital Output

---

Set Digital Output depending on the connected receiver. (For more details, please refer to the digital output selection on the next page)

- **PCM**
- **Bitstream(Re-encode)**
- **Bitstream(Audiophile)**

### NOTE

- Be sure to select the correct Digital Output or you will hear no sound or a loud noise.
- If the HDMI device (Receiver, TV) is not compatible with compressed formats (Dolby digital, DTS), the audio signal outputs as PCM.
- Secondary and Effect audio will not be heard with regular DVDs.
- Some Blu-ray Discs do not have Secondary and Effect audio.
- This Digital Output setup does not effect the analogue (L/R) audio or HDMI audio output to your TV. It effects the optical and HDMI audio output when connected to a receiver.
- If you play MPEG audio soundtracks, audio signal outputs PCM regardless of Digital Output Selections (PCM or Bitstream).



## Digital Output Selection

Setup		PCM		Bitstream (Re-encode)	Bitstream (Audiophile)	
Connection		HDMI Receiver	Optical	HDMI Receiver or Optical	HDMI Receiver	Optical
Audio Stream on Blu-ray Disc	PCM	Up to 7.1ch	PCM 2ch	DTS re-encoded	PCM	PCM 2ch
	Dolby Digital	Up to 5.1ch	PCM 2ch	DTS re-encoded	Dolby Digital	Dolby Digital
	Dolby Digital Plus	Up to 7.1ch	PCM 2ch	DTS re-encoded	Dolby Digital Plus	Dolby Digital
	Dolby TrueHD	Up to 7.1ch	PCM 2ch	DTS re-encoded	Dolby TrueHD	Dolby Digital
	DTS	Up to 6.1ch	PCM 2ch	DTS re-encoded	DTS	DTS
	DTS-HD HRA	Up to 7.1ch	PCM 2ch	DTS re-encoded	DTS-HD HRA	DTS
	DTS-HD MA	Up to 7.1ch	PCM 2ch	DTS re-encoded	DTS-HD MA	DTS
Audio Stream on DVD	PCM	PCM 2ch	PCM 2ch	PCM 2ch	PCM 2ch	PCM 2ch
	Dolby Digital	Up to 5.1ch	PCM 2ch	Dolby Digital	Dolby Digital	Dolby Digital
	DTS	Up to 6.1ch	PCM 2ch	DTS	DTS	DTS
Definition for Blu-ray Disc	Any	Decodes Primary, Secondary and Effect audio streams together into PCM audio.		Decodes Primary, Secondary and Effect audio streams together into PCM audio, then reencodes the PCM audio into DTS bitstream.	Outputs only the Primary audio soundtrack (main soundtrack of the movie) so that your receiver can decode the audio bitstream. You will not hear Secondary and Effect audio.	

Blu-ray Discs may include three audio streams.

- Primary Audio : The audio soundtrack of the main feature
- Secondary Audio : Additional soundtrack such as director or actor's commentary.
- Interactive Audio : Interactive sounds will be heard when selected.  
Interactive Audio is different on each Blu-ray Disc.

## PCM Downsampling

Set whether to downsample 96KHz signals.

- **On** : Select this when the Amplifier connected to the product is not 96KHz compatible. 96KHz signals will be down converted to 48KHz.
- **Off** : Select this when the Amplifier connected to the product is 96KHz compatible.

### NOTE

- Even when PCM Downsampling is set to **Off**, some discs will only output downsampled audio through the optical digital outputs.

# Setup

## HDMI

- If your TV is not compatible with compressed multi-channel formats (Dolby Digital, DTS), the product may output PCM 2ch downmixed audio even though you set Bitstream(either Re-encode or Audiophile) on your setup menu.
- If your TV is not compatible with PCM sampling rates over 48kHz, the product may output 48kHz downsampled PCM audio even though you set PCM Downsampling to **Off**.

## Dynamic Range Control

You can listen at low volumes but still hear dialog clearly.

This is only active when a Dolby Digital signal is detected.

- **On** : When Movie soundtracks are played at low volume or from smaller speakers, the system can apply appropriate compression to make low-level content more intelligible and prevent dramatic passages from getting too loud.
- **Off** : You can enjoy the movie with the standard Dynamic Range.

## Downmixing Mode

Set whether to downmix the multi-channel audio into fewer channels.

- **Normal Stereo** : Downmixes the multi-channel audio into two channel stereo. Choose when connected to equipment that does not support virtual surround functions such as Dolby Pro Logic.
- **Surround Compatible** : Downmixes multi-channel audio into surround compatible stereo. Choose when connected to equipment that supports virtual surround functions such as Dolby Pro Logic.

## DTS Neo:6

You can enjoy multi-channel sound from a simple 2-channel audio source.

- **Off** : Outputs a 2-channel audio signal through the front speakers only.

- **Cinema** : Select this if you want to play 2-channel movie sound over multi-channels.
- **Music** : Select this if you want to play 2-channel music sound over multi-channels.

### NOTE

- If you are using HDMI receiver, this option is available when you set Digital Output setup as PCM.

## System

## Initial Settings

By using Initial Settings, you can set language, TV aspect and Network Settings, etc.

For more information on the settings, refer to the corresponding section in this user manual. (See pages 28~42)

## Internet@TV Screen Size

Set the Internet@TV Screen to the optimal size.

- **Size 1** : Display smaller application icons, you may see some black on sides of screen.
- **Size 2** : Display normal application icons, image may be too large for your TV screen.
- **Size 3** : Display larger application icons, image may be too large for your TV screen.

## Anynet+(HDMI-CEC)

Anynet+ is a convenient function that offers linked operations with other Samsung products with the Anynet+ feature.

To operate this function, connect this product to a Samsung TV with an HDMI cable.

You can operate this product using a Samsung TV remote control and start disc playback simply by pressing the **PLAY** (  ) button on the TV's remote control.

For more information, please see the TV user manual.

- **On** : Anynet+ functions will work.
- **Off** : Anynet+ function will not work.

**NOTE**

- This function is not available if the HDMI cable does not support CEC.
- If your Samsung TV has an *Anynet+* logo, then it supports the Anynet+ function.
- Depending on your TV, certain HDMI output resolutions may not work.  
Please refer to the user manual of your TV.

## BD Data Management

Enables you to manage the downloaded contents from a Blu-ray disc that supports the BD-LIVE service.

You can check the device information including the storage size, delete the BD data or change the Flash memory device.

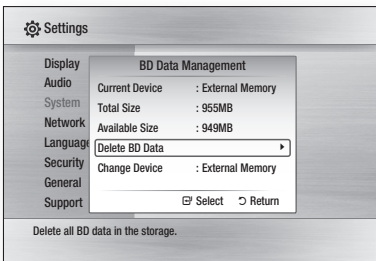

### Description of Device(Storage) Information on the Product

- **Total Size** : Total size of the Device(Storage).
- **Available Size** : Available size of the Device (Storage).

**NOTE**

- In the external memory mode, disc playback will be stopped if you disconnect the USB device in the middle of the playback.
- Only those USB devices formatted in FAT file system (DOS 8.3 volume label) are supported, and it is recommended to use USB devices that support USB 2.0 protocol, 4 MB/sec or faster read/write speed.
- A USB HDD device cannot be used for BD Data storage (BD-LIVE).
- The Resume Play function may not work after formatting the storage device.

- The total size of BD Data Management may differ, depending on the conditions.

## Clock

Set time-related functions.

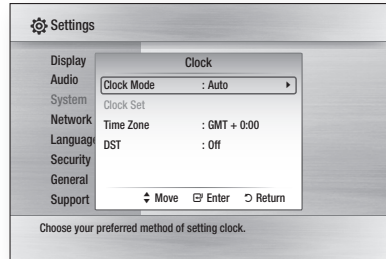

- **Clock Mode** : You can set it to **Auto** or **Manual**.  
If you select **Manual**, the **Clock Set** menu will be activated while **DST** will be deactivated.
- **Clock Set** : You can specify the current time and date manually.
- **Time Zone** : You can specify the time zone that is applicable to your area.
- **DST** : You can set DST (Daylight Saving Time) on or off.

## DivX(R) Registration

View DivX(R) VOD Registration Code to purchase and play DivX(R) VOD content.

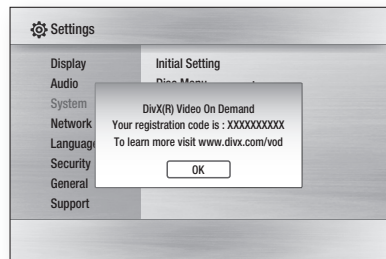
**NOTE**

- This option is not activated if you select **OK**.  
To activate this option, please activate the DivX(R) Deactivation.

# Setup

## DivX(R) Deactivation

Select this to get a new registration code.

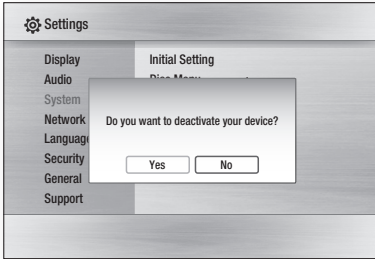

### NOTE

- This function can be operated when DivX(R) Registration function is deactivated.

## Network Setup

To begin setting up the network connection for your product, follow these steps:

1. In the Home menu, press the ◀▶ buttons to select the **Settings**, and then press the **ENTER** button.
2. Press the ▲▼ buttons to select **Network**, and then press the **ENTER** button.
3. Press the ▲▼ buttons to select **Network Settings**, and then press the **ENTER** button.
4. Press the ▲▼ buttons to select **Network Type**, and then press the **ENTER** button.
5. Press the ▲▼ buttons to select **Wired** or **Wireless**, and then press the **ENTER** button.
6. Go to the next section.

## Network Settings

Please contact your ISP to find out if your IP address is static or dynamic. If it is dynamic, we recommend using the Auto setting. This is the easiest and will work in the majority of cases. If it is static, you must use the manual set up procedure. Directions for wired networks are below. Directions for wireless networks are after the directions for wired networks.

## Wired Network

1. In the Network Settings menu, press the ▲▼ buttons to select **Network Settings**, and then press the **ENTER** button. The Internet Protocol Setup screen appears.
2. Press the ▶ button, then select **Auto** or **Manual**, and then press the **ENTER** button.

### Setting Up a Wired Connection - Auto

1. If you selected **Auto**, the Network Function acquires and fills in the values for IP Address, Subnet Mask, etc., automatically.

### NOTE

- This process can take up to five minutes.

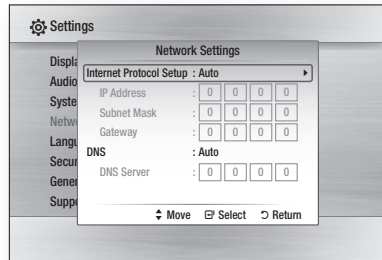

2. After the Network Function has acquired the network values, press the **RETURN** button. Then, run a Network Test to ensure the product has connected to your network (See page 39).
3. If the Network Function does not acquire the network values or you selected Manual, go to the directions for Manual Setup.

## Setting Up a Wired Connection - Manual

If the Auto Setting does not work, you'll need to set the Network Setting values manually.

To get the Network setting values from most Windows computers, follow these steps:

1. Right click the Network icon on the bottom right of the screen.
2. In the pop-up menu, click Status.
3. On the dialog that appears, click the Support tab.
4. On the Support tab, click the Details button. The Network settings are displayed.

To enter the Network settings into your product, follow these steps:

1. On the Internet Protocol Setup screen, press the **ENTER** button.
2. Press the **▲▼** buttons to select **Manual**, and then press the **ENTER** button.
3. Press the **▼** button to go to the first entry field (IP Address).

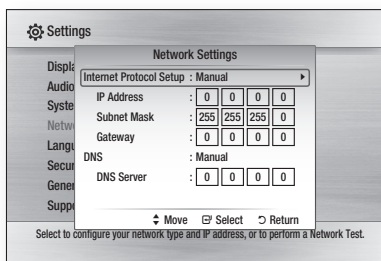

4. Use the number buttons on your remote to enter numbers.
5. When done with each field, use the **▶** button to move successively to the next field. You can also use the other arrow buttons to move up, down, and back.
6. Enter the **IP Address**, **Subnet Mask**, and **Gateway** values.
7. Press the **▼** button to go to **DNS**.
8. Press the **▼** button to go to the first DNS entry field. Enter the numbers as above.

9. Press the **RETURN** button on your remote.
10. Run a Network Test to ensure the product has connected to your network (See page 39).

### NOTE

- To operate this function, please update software version.

## Wireless Network

You can setup the wireless network three ways:

- Using PBC (WPS)
- Using the Auto Network Search function.
- Manually.

Each method is described below.

### Setting Up the Wireless Network Connection - PBC (WPS)

The easiest way to set up the wireless network connection is using the PBC (WPS) function. If your wireless router has a PBC (WPS) button, follow these steps:

1. In the Network Settings menu, press the **▲▼** buttons to select **Network Settings**, and then press the **ENTER** button. The Internet Protocol Setup screen appears.
2. Press the **RED(A)** button on the remote control.
3. Press the **PBC (WPS)** button on your router within two minutes. Your product displays the Network Selection Screen, and automatically acquires all the network setting values it needs and connects to your network. When it is done, it displays an **OK** button. Press the **ENTER** button on your remote.
4. After the network connection is set up, press the **RETURN** button to exit the Network Setting screen.

### NOTE

- To operate this function, please update software version.

# Setup

## Setting Up the Wireless Network Connection - Auto Network Search

Most wireless networks have an optional security system that requires devices that access the network to transmit an encrypted security code called an Access or Security Key. The Security Key is based on a Pass Phrase, typically a word or a series of letters and numbers of a specified length you were asked to enter when you set up security for your wireless network. If you use this method of setting up the network connection, and have a Security Key for your wireless network, you will have to enter the Pass Phrase during the setup process.

### ■ Setting Up the Network Connection

To set up the wireless connection using Auto Network Search, follow these steps:

1. In the Network Settings menu, press the ▲▼ buttons to select **Network Settings**, and then press the **ENTER** button.  
The Internet Protocol Setup screen appears.
2. Press the ▲▼ buttons to select the **Internet Protocol Setup**, and then press the **ENTER** button.
3. Press the ▲▼ buttons to select **Auto** or **Manual**, and then press the **ENTER** button.
4. If you selected **Auto**, press the ▲ button to go to **Access Point Selection**, and then press the **ENTER** button.  
The Network function searches for available wireless networks.  
When done, it displays a list of the available networks.

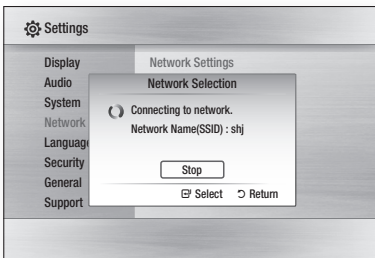

5. In the list of networks, press the ▲▼ buttons to select a network, and then press the **ENTER** button.
6. If the PIN/Security pop-up appears, go to Step 7. If the Network Connecting Screen appears, go to Step 11.
7. Press the ▲▼ buttons to select PIN or Security.  
For most home networks, you would select Security (for Security Key).
8. On the Security screen, enter your network's Pass Phrase.

### 📎 NOTE

- You should be able to find the Pass Phrase on one of the set up screens you used to set up your router or modem.
9. To enter the Pass Phrase, follow these general directions:
    - Press the number keys on your remote to enter numbers.
    - Use the arrow keys on your remote to move from button to button on the Security Key screen.
    - To enter letters, move to the button labeled a/A/1/★, and then press the **ENTER** button. Each time you press the **ENTER** button, you change the kind of characters you can enter (a/A/1/★).
    - To enter a letter, press the number button that corresponds to the letter. Pressing the button repeatedly changes the letter.
    - To delete the last letter or number you entered, move to the **Delete** button, and then press the **ENTER** button.
    - To clear all entered letters and numbers, move to the **Clear** key, and then press the **ENTER** button. You can also just press the **RED(A)** button on your remote.
  10. When done, press the **YELLOW(C)** button on your remote, or move to the **Done** button, and then press the **ENTER** button.  
The Network Connecting screen appears.
  11. Wait until the connection confirmation message is displayed, and then press the **ENTER** button. The Network Settings screen reappears.

- To test the connection, press the ▼ button to select **Network Test**, and then press the **ENTER** button.

### Setting Up the Wireless Network Connection - Manual

If the Auto Setting does not work, you need to enter the Network setting values manually.

To get the Network setting values from most Windows computers, follow these steps:

- Right click the Network icon on the bottom right of the screen.
- In the pop-up menu, click Status.
- On the dialog that appears, click the Support tab.
- On the Support tab, click the Details button. The Network settings are displayed.

To Enter the Network settings into your product, follow these steps:

- On the Internet Protocol Setup screen, press the **ENTER** button.
- Press the ▲▼ buttons to select **Manual**, and then press the **ENTER** button.
- Press the ▼ button to go to the first entry field (IP Address).

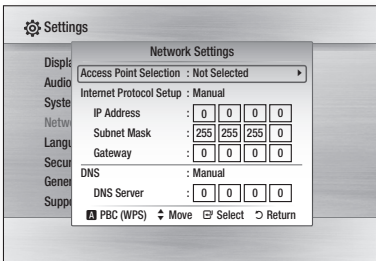

- Use the number buttons to enter numbers.
- When done with each field, use the ► button to move successively to the next field. You can also use the other arrow buttons to move up, down, and back.

- Enter the **IP Address**, **Subnet Mask**, and **Gateway** values.
- Press the ▼ to go to **DNS**.
- Press the ▼ button to go to the first DNS entry field. Enter the numbers as above.
- When done, press the ▲ button to return to Access Point Selection. Select the network, and then press the **ENTER** button.
- Go to Step 6 in the Automatic Wireless procedure above, and follow the directions from that point on.

### Network Test

Use this menu to connect the wired network or check whether your network connection is working or not.

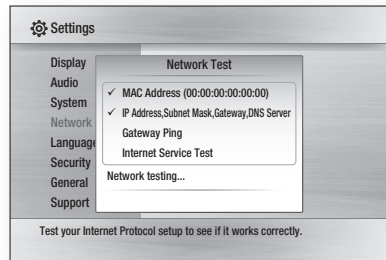

### Network Status

Check whether a connection to the network and the Internet have been established.

### BD-LIVE Internet Connection

Set to allow internet connection when BD-LIVE service is used.

- Allow (All)** : The Internet connection will be allowed for all BD-LIVE contents.
- Allow (Valid Only)** : The Internet connection will be allowed only for BD-LIVE contents containing a valid certificate.
- Prohibit** : No Internet connection will be allowed for any BD-LIVE content.

# Setup

## NOTE

### What is a valid certificate?

- When the product uses BD-LIVE to send the disc data and a request to the server to certify the disc, the server uses the transferred data to check if the disc is valid and sends the certificate back to the product.
- The Internet connection may be restricted while you are using BD-LIVE contents.

## Language

You can select the language you prefer for home menu, disc menu, etc.

- On-Screen Menu** : Select the language for the on-screen displays.
- Disc Menu** : Select the language for the disc menu displays.
- Audio** : Select the language for disc audio.
- Subtitle** : Select the language for disc subtitles.

## NOTE

- The selected language will only appear if it is supported on the disc.

## Security

When you operate this menu for the first time, password setup screen will be displayed. Enter the desired 4-digit password using the number buttons. (Default password is set to 0000.)

## Parental Rating

This function works in conjunction with Blu-ray Disc/DVDs that have been assigned a rating, which helps you control the types of Blu-ray Disc/DVDs that your family watches.

Select the rating level you want to set.

A larger number indicates that the program is intended for adult use only. For example, if you select up to Level 6, discs that contain Level 7, 8 will not play.

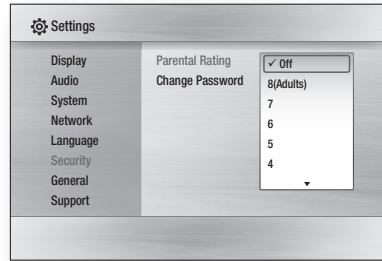

## Change Password

Change the 4-digit password used to access security functions.

### If you forgot your password

- Remove the disc.
- Press and hold the **STOP** (■) button on the front panel for 5 seconds or more. All settings will revert to the factory settings.

## NOTE

- When the factory default settings are restored, all the user data stored in the BD data will be deleted.

## General

## Background

Change the background theme of the menu screen.

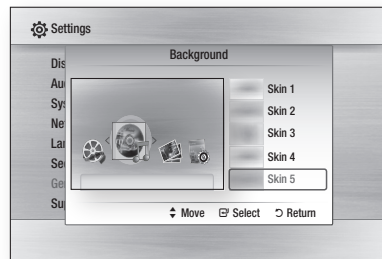



## Energy Saving

You can reduce power consumption by setting the front panel to turn off automatically when there is no operation for 5 seconds.

- **On** : The front panel will automatically turn off when there is no operation for 5 seconds.
- **Off** : Energy Saving function is not used.

## Front Display

Change the brightness of the front panel.

- **Auto** : Dim during playback.
- **Dim** : Dim the display window.
- **Bright** : Brighten the display window.

## Power On/Off Sound

Play a melody when the product is turned on and off.

- **On** : Turn Power Sound On.
- **Off** : Turn Power Sound Off.

## Support

### Software Upgrade

This menu allows you to upgrade software for performance improvements or additional services. You can check the current software version, upgrade using the internet and set the Auto upgrade notification. If the product is properly connected to the network by cable or wirelessly, the product will automatically connect to Samsung's website each time it is turned on and download update files if any valid upgrade exists.

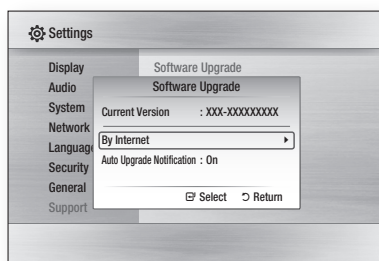

1. To select **By Internet**, press the **ENTER** button.  
A popup message will appear if an update is available.
2. If you select **Yes**, the product will turn off automatically before restarting. (Never turn it on manually.)
3. The update progress popup will appear. When the update is completed, the product will turn back off automatically.
4. Press the **POWER** button to turn on the product.

#### NOTE

- The Update will be completed when the product turns off after restarting. Press the **POWER** button to turn on the updated product for your use. Never turn off or on the product manually during the update process.
- Samsung Electronics shall take no legal responsibility for product malfunction caused an unstable internet connection or consumer negligence during software upgrade.

# Setup

You can also update software in any of the two ways as follows: Software update is the same as in the **By Internet** menu.

- **USB** : Visit [www.samsung.com/bluraysupport](http://www.samsung.com/bluraysupport), then download and store the latest software (RUF file) into a USB flash drive. Connect the USB flash drive to the USB port of the product (disc tray must be empty) to update the software, then follow the on-screen instructions.
- **CD/DVD** : Visit [www.samsung.com/bluraysupport](http://www.samsung.com/bluraysupport), download and write the latest software (RUF file) onto a disc. Insert and play the disc in the product to start the update, then follow the on-screen instructions.

## **NOTE**

- Software upgrades using the USB Host jack must be performed with no disc inside.
- If you want to cancel the upgrade in the process of downloading the upgrade data, press the **ENTER** button.
- When the system upgrade is done, check the software details in the software Upgrade menu.
- Do not turn off the product during the System Upgrade, as it may cause the product to not work properly.
- Software upgrades using the USB Host jack must be performed with a USB memory flash stick only.

## Contact Samsung



---

Provide contact information for assistance with your product.



# Basic Functions

## Playing a Disc

### Playback

1. Press the **OPEN/CLOSE** (  ) button to open the disc tray.
2. Place a disc gently into the tray with the disc's label facing up.
3. Press the **OPEN/CLOSE** (  ) button to close the disc tray.
4. Press the **PLAY** (  ) button.

### Playback related buttons

PLAY (  )	Starts playback.
STOP (  )	Stops playback. <ul style="list-style-type: none"> <li>• If pressing the button once : The stop position will be memorized.</li> <li>• If pressing the button twice : The stop position will be not memorized.</li> </ul>
PAUSE (  )	Pauses playback.

### Disc Structure

The contents of disc are usually divided as below.

#### • Blu-ray Disc, DVD-VIDEO



#### • Audio CD (CD-DA)



#### • MP3, WMA, DivX, MKV and MP4



## Using the Disc menu/Title menu/Popup menu

### Using the Disc Menu



1. During playback, press the **DISC MENU** button on the remote control.
2. Press the **▲▼◀▶** buttons to make the desired selection, then press the **ENTER** button.



#### NOTE

- Depending on the disc, the menu items may differ and this menu may not be available.

### Using the Title Menu



1. During playback, press the **TITLE MENU** button on the remote control.
2. Press the **▲▼◀▶** buttons to make the desired selection, then press the **ENTER** button.



#### NOTE

- Depending on the disc, the menu items may differ and this menu may not be available.

### Playing the Title List



1. During playback, press the **DISC MENU** or **TITLE MENU** button.
2. Press the **▲▼** buttons to select an entry you want to play from Title List, then press the **ENTER** button.



#### NOTE

- If your disc has the playlist, press the **GREEN(B)** button to go to the Playlist.

# Basic Functions

## Using the Popup Menu



1. During playback, press the **POPUP MENU** button on the remote control.
2. Press the **▲▼◀▶** buttons or **ENTER** button to select the desired menu.



### NOTE

- Depending on the disc, the menu items may differ and this menu may not be available.

## Using the Search and Skip Functions

During play, you can search quickly through a chapter or track, and use the skip function to jump to the next selection.

### Searching for a Desired Scene



- During playback, press the **SEARCH** (◀▶) button.  
Each time you press the **SEARCH** (◀▶) button, the playback speed will change as follows.

BD-ROM, BD-RE/-R, DVD-RW/-R, DVD+RW/+R, DVD-VIDEO	▶▶ 1 → ▶▶ 2 → ▶▶ 3 → ▶▶ 4 → ▶▶ 5 → ▶▶ 6 → ▶▶ 7 ◀◀ 1 → ◀◀ 2 → ◀◀ 3 → ◀◀ 4 → ◀◀ 5 → ◀◀ 6 → ◀◀ 7
DivX, MKV, MP4	▶▶ 1 → ▶▶ 2 → ▶▶ 3 ◀◀ 1 → ◀◀ 2 → ◀◀ 3

- To return to normal speed playback, press the **PLAY** (▶) button.

### NOTE

- No sound is heard during search mode.

## Skipping Chapters



- During playback, press the **SKIP** (◀▶) button.  
If you press the **SKIP** (▶▶) button, it moves to the next chapter.  
If you press the **SKIP** (◀◀) button, it moves to the beginning of the chapter. One more press makes it move to the beginning of the previous chapter.

## Slow Motion Play/Step Motion Play

### Slow Motion Play



- In pause mode, press the **SEARCH** (▶▶) button.  
If you press the **SEARCH** (▶▶) button, the playback speed is reduced to  
▶▶ 1/8 ▶▶ 1/4 ▶▶ 1/2  
• To return to normal speed playback, press the **PLAY** (▶) button.

### NOTE

- No sound is heard during slow mode.
- Slow motion operates only in the forward direction.

### Step Motion Play



- In pause mode, press the **PAUSE** (||) button.  
Each time the **PAUSE** (||) button is pressed, a new frame will appear.
- To return to normal speed playback, press the **PLAY** (▶) button.

### NOTE

- No sound is heard during step mode.
- Step motion operates only in the forward direction.

## Repeat Playback

### Repeat the Title or Chapter



Repeat the disc title or chapter.

Depending on the disc, the Repeat function may not be available.

1. During playback, press the **REPEAT** button on the remote control.



2. Press the **▲▼** buttons to select **Chapter** or **Title**, then press the **ENTER** button.



3. To return to normal play, press the **REPEAT** button again.
4. Press the **▲▼** buttons to select **Off**, then press the **ENTER** button.

### Repeat the Section



1. During playback, press the **REPEAT** button on the remote control.



2. Press the **▲▼** buttons to select **Repeat A-B**.



3. Press the **ENTER** button at the point where you want repeat play to start (A).

4. Press the **ENTER** button at the point where you want repeat play to stop (B).
5. To return to normal play, press the **REPEAT** button again.
6. Press the **ENTER** button.

#### NOTE

- If you set point (B) before 5 seconds has lapsed, the prohibition message will appear.

## Using the TOOLS button

During playback, you can operate disc menu by pressing the **TOOLS** button.



### • Tools Menu Screen

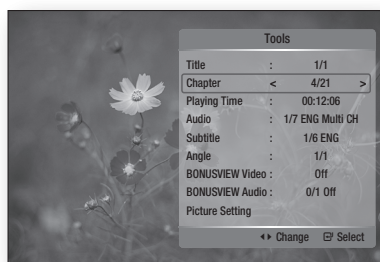

#### NOTE

- Depending on the disc, the Tools menu may differ.

## Moving to a Desired Scene Directly



1. During playback, press the **TOOLS** button.
2. Press the **▲▼** buttons to select **Title**, **Chapter** or **Playing Time**.
3. Enter the desired **Title**, **Chapter** or **Playing Time** using the number buttons, then press the **ENTER** button.

# Basic Functions

## Selecting the Audio Language



You can also operate this function by pressing the **AUDIO** button on the remote control.



1. During playback, press the **TOOLS** button.
2. Press the **▲▼** buttons to select **Audio**.
3. Press the **◀▶** buttons to select the desired audio language.

### NOTE

- The **◀▶** indicator will not be displayed on the screen if the **BONUSVIEW** section does not contain any **BONUSVIEW** audio settings.
- Information about the primary / secondary mode will be also displayed if the Blu-ray Disc has a **BONUSVIEW** section. Use the **◀▶** button to switch between primary and secondary audio modes.
- This function depends on what audio languages are encoded on the disc and may not be available.
- A Blu-ray Disc can contain up to 32 audio languages and a DVD up to 8.
- Some Blu-ray Discs may allow you to select either the multi-channel LPCM or Dolby digital audio soundtrack in English.
- If you press the **AUDIO** button on the remote control, Audio bar will be displayed. Press the **RETURN** button to remove the Audio bar.

### NOTE

- Depending on the Blu-ray Disc / DVD, you may be able to change the desired subtitle in the Disc Menu. Press the **DISC MENU** button.
- This function depends on what subtitles are encoded on the disc and may not be available on all Blu-ray Discs/DVDs.
- A Blu-ray Disc can contain up to 255 subtitle languages and a DVD up to 32.
- Information about the primary / secondary mode will also be displayed if the Blu-ray Disc has a **BONUSVIEW** section.
- This function changes both the primary and secondary subtitles at the same time.
- The total number of subtitles is the sum of the primary and secondary ones.
- If you press the **SUBTITLE** button on the remote control, the subtitle bar will be displayed. Press the **RETURN** button to remove the subtitle bar.

## Changing the Camera Angle



When a Blu-ray Disc/DVD contains multiple angles of a particular scene, you can use the **ANGLE** function.

1. During playback, press the **TOOLS** button.
2. Press the **▲▼** buttons to select **Angle**.
3. Press the **◀▶** buttons to select the desired Angle.

## Selecting the Subtitle Language



You can also operate this function by pressing the **SUBTITLE** button on the remote control.



1. During playback, press the **TOOLS** button.
2. Press the **▲▼** buttons to select **Subtitle**.
3. Press the **◀▶** buttons to select the desired subtitle language.

## Selecting the Picture Setting



This function enables you to adjust video quality when you are connected to a TV via HDMI.

1. During playback, press the **TOOLS** button.
2. Press the **▲▼** buttons to select **Picture Setting**, then press the **ENTER** button.
3. Press the **◀▶** buttons to select the desired **Picture Setting**, then press the **ENTER** button.

- **Dynamic** : Choose this setting to increase Sharpness.
- **Normal** : Choose this setting for most viewing applications.
- **Movie** : This is the best setting for watching movies.
- **User** : The user can adjust the sharpness and noise reduction function respectively.

## Setting BONUSVIEW



The BONUSVIEW feature allows you to view additional content (such as commentaries) in a small screen window while the movie is playing. This function is only available if the disc has the bonusview feature.

You can also operate this function by pressing the **BONUSVIEW** button on the remote control.



1. During playback, press the **TOOLS** button.
2. Press the **▲▼** buttons to select **BONUSVIEW Video** or **BONUSVIEW Audio**.
3. Press the **◀▶** buttons to select the desired bonusview.

### NOTE

- If you switch from BONUSVIEW Video, BONUSVIEW Audio will change automatically in accordance with BONUSVIEW Video.

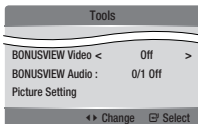

## Listening to Music



## Buttons on the Remote Control used for Music Playback

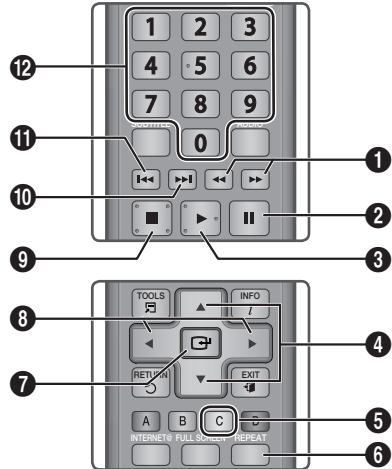

- |    |  |
|----|--|
| 1  | <b>SEARCH</b> buttons : Fast Play.<br>(Audio CD (CD-DA) only)  |
| 2  | <b>PAUSE</b> button : Pauses playback.   |
| 3  | <b>PLAY</b> button : Plays the currently selected track.   |
| 4  | <b>▲▼</b> buttons : Selects a track in the Music List or Playlist.   |
| 5  | <b>YELLOW(C)</b> button : Select or deselect a track in the music list.  |
| 6  | <b>REPEAT</b> button : Selects the play mode in the Playlist.  |
| 7  | <b>ENTER</b> button : Plays and pauses the selected track.   |
| 8  | <b>◀▶</b> buttons : Jump Play.<br>(except for Audio CD (CD-DA))  |
| 9  | <b>STOP</b> button : Stops a track.  |
| 10 | <b>SKIP</b> button : During playback, moves to the next page in the Music List or moves to the next track in the Playlist. |

# Basic Functions

<b>11</b>	<p><b>SKIP</b> button : During playback, moves to the previous page in the Music List or moves to the previous track in the Playlist.</p> <p>If you press this button after three seconds of playback in the Playlist, the current track will be replayed from the beginning. But, if you press this button within three seconds after playback starts in the Playlist, the previous track will be played.</p>
<b>12</b>	<p><b>NUMBER</b> buttons : During the Playlist playback, press the desired track number. The selected track will be played.</p>

## Playing an Audio CD (CD-DA)/MP3

1. Insert an Audio CD (CD-DA) or an MP3 Disc into the disc tray.
  - For an Audio CD (CD-DA), the first track will be played automatically.
  - For an MP3 disc, press the ◀▶ buttons to select **Music**, then press the **ENTER** button.

## Audio CD (CD-DA)/MP3 Screen Elements

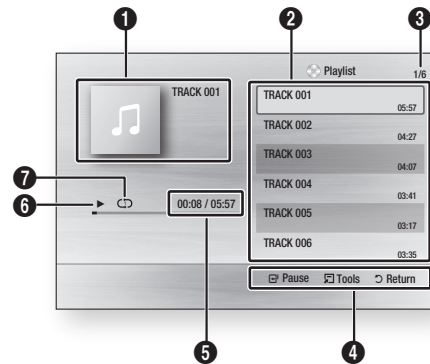

<b>1</b>	Displays the music information.
<b>2</b>	Displays the playlist.
<b>3</b>	Display the current track/total tracks.
<b>4</b>	Displays buttons available.

<b>5</b>	Shows the current play time/total play time.
<b>6</b>	Displays the current playback status
<b>7</b>	Displays the repeated playback status.

2. Press the ▲▼ buttons to select the track you want to play, and then press the **ENTER** button.

## Repeat an Audio CD (CD-DA)/MP3

1. During the Playlist playback, press the **REPEAT** button. 
2. Select the desired play mode by pressing the **REPEAT** button repeatedly.

Off	Audio CD (CD-DA)/MP3	Tracks on a disc are played in the order in which they were recorded on the disc.
(↺) Track	Audio CD (CD-DA)	Current track is repeated.
(↺) One	MP3	Current track is repeated.
(↺) All	Audio CD (CD-DA)/MP3	All tracks are repeated.
(↻) Shuffle	Audio CD (CD-DA)/MP3	The random option plays a disc's track in random order.

## Playlist

1. Insert an Audio CD (CD-DA) or an MP3 Disc into the disc tray.
  - For an Audio CD (CD-DA), the first track will be played automatically.
  - For an MP3 disc, press the ◀▶ buttons to select **Music**, then press the **ENTER** button.
2. To move to the Music List, press the **STOP** (■) or **RETURN** button. The Music List screen is displayed.





- Press the **▲▼◀▶** buttons to move desired track, then press the **YELLOW(C)** button to check desired tracks.

Repeat this procedure to select additional tracks.

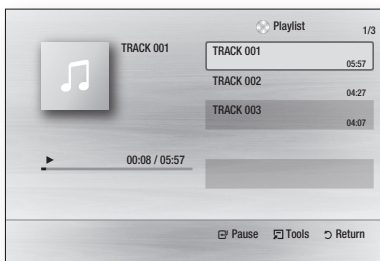

- If there is an undesired track in the playlist, press the **YELLOW(C)** button again. The selected track will be deleted.
- Press the **ENTER** button to play the selected tracks. Selected track will automatically play.



- To go to the Music List, press the **STOP** (  ) or **RETURN** button.
- To go to the Playlist, press the **ENTER** button.

#### NOTE

- You can create a playlist with up to 99 tracks on Audio CD (CD-DA).

## Playing back a Picture



### Playing a JPEG Disc

- Insert a JPEG disc into the disc tray.
- Press the **◀▶** buttons to select the **Photos**, and then press the **ENTER** button.
- Press the **▲▼◀▶** buttons to select the folder you want to play, and then press the **ENTER** button.
- Press the **▲▼◀▶** buttons to select the photo you want to play, and then press the **ENTER** button. The Slide Show starts automatically.

#### NOTE

- You can't enlarge the subtitle and PG graphic in the full screen mode.

### Using the TOOLS button

During the slide show playback, you can use various function by pressing the **TOOLS** button.

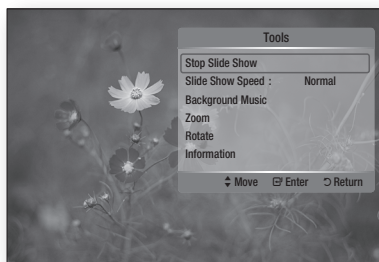

- Stop Slide Show** : Select this if you want to stop the slide show.
- Slide Show Speed** : Select this if you want to adjust the Slide Show speed.
- Background Music** : Select this if you want to listen to music while viewing a picture.

# Basic Functions

- **Zoom** : Select this if you want to enlarge the current picture. (Enlarged up to 4 times)
- **Rotate** : Select this if you to rotate the picture. (This will rotate the picture either clockwise or counter clockwise.)
- **Information** : Shows the picture information including the name and size, etc.

## NOTE

- To enable the Background Music function, both music and MP3 files must be contained in the same folder. However, the sound quality can be affected by the bit rate of the MP3 file, the size of the photo and the encoding method.

## Playing back a USB Storage Device

You can use the USB connection to play multimedia files (MP3, JPEG, DivX, etc) downloaded from the USB storage device.

1. Move to the home menu.
2. In Stop mode, connect the USB storage device to the USB port on the front panel of the product.  
The message "Do you want to access the device?" will be displayed.
3. Press the **◀▶** button to select **Yes**, then press the **ENTER** button.
4. Press the **RED(A)** button.

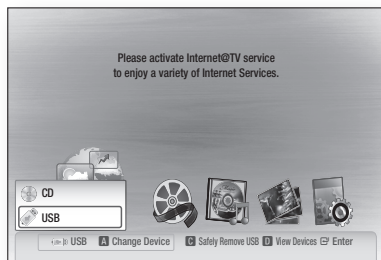

5. Press the **▲▼** buttons to select the USB, then press the **ENTER** button.
6. Press the **◀▶** buttons to select the desired Videos, Music or Photos, then press the **ENTER** button.
- 4-1. Press the **BLUE(D)** button.



- 5-1. Press the **◀▶** buttons to select the USB, then press the **ENTER** button.
- 6-1. Press the **▲▼** buttons to select the desired Videos, Music or Photos, then press the **ENTER** button.
7. For playing back Video, Music or Photo files, refer to pages 47~50.

## NOTE

- You must remove the USB storage device safely (by performing the "Safe to Remove USB" function) in order to prevent a possible damage to the USB memory. Press the **MENU** button to move to the home menu, and select the **YELLOW(C)** button and press the **ENTER** button.
- When the Audio-CD (CD-DA), MP3 and JPEG files are in stop mode, you can't see full screen by pressing the **FULL SCREEN** button on the remote control.
- If you insert the disc when playing USB storage device, the device mode is changed to "DVD or CD" automatically.

# Network Services

You can enjoy various network services such as Internet@TV or BD-LIVE by connecting the product to the network system.

Check the following instructions before using any network service.

1. Connect the product to the network.  
(See pages 26~27)
2. Configure the network settings.  
(See pages 36~39)

## Using Internet@TV

Connect this product to the network to download various for a fee or free-of-charge applications. Internet@TV brings useful and entertaining content and services directly from the web to your product such as news, weather forecasts, stock market quotes, games, movies and music.

You can also operate this function by pressing the **INTERNET@** button on the remote control.



## Getting Started with Internet@TV

1. Move to the home menu.

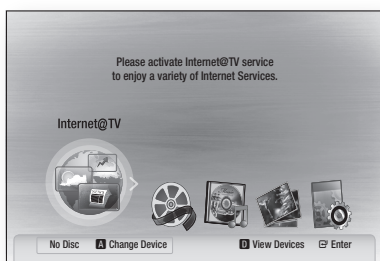

2. Press the ◀▶ buttons to select **Internet@TV** and press the **ENTER** button.
3. In the start screen of the Internet@TV service, you will see the service agreement screen. You should agree to the service terms and conditions before you can use the Internet@TV service.

4. When you have agreed on the service agreement, the Internet@TV service will start being updated. It takes several minutes. When the update is completed, you will see the Internet@TV menu screen.

## Internet@TV at a Glance

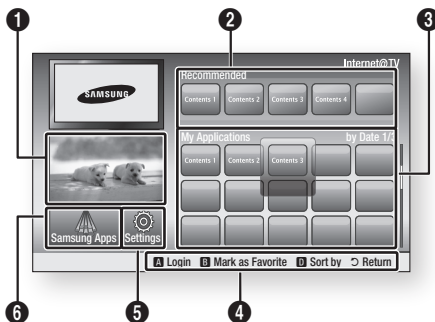

- 1 **Commercial** : Displays Internet@TV Guide, product introduction and new application introduction.
- 2 **Recommended** : Displays recommended contents managed by Samsung.
- 3 **My Applications** : Displays your personal gallery which can be added and deleted by you.
- Navigation Help** : Displays remote control buttons available.
  - **RED(A)** : To log in to Internet@TV.
  - **GREEN(B)** : To mark the application as a favourite.
  - **BLUE(D)** : To sort the applications.
  - **Return** : To return to the previous menu.
- 5 **Settings** : You can set the system setup and create accounts, etc.
- 6 **Samsung Apps** : You can download various chargeable or free-of-charge application services.

# Network Services

## Using the Keypad

Through your remote, you can use the On-Screen Keypad in several Internet@TV applications to enter text.

Pressing the **SUBTITLE** button on the remote while you are using the Screen Keypad lets you change the text fields to lower case, upper case, numbers and icons.

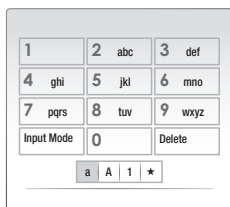

For example, here is how to search an address in Google Maps:

1. Press the **ENTER** button on the remote at the Google Maps icon at the Internet@TV.
2. Press **GREEN(B)** button to use the SEARCH function.
3. Press the **◀▶** buttons to move to the “Search or address” window.
4. Press the **ENTER** button to use Search or address function.
5. For example, suppose that you want to input ‘105 Challenger Rd., Ridgefield Park NJ’.
6. Press the **SUBTITLE** button on the remote twice to change the input mode from lower case to numbers.
7. Press ‘1’, ‘0’, ‘5’.
8. Press the **YELLOW(C)** button on the remote to input a blank space.
9. Press the **SUBTITLE** button on the remote 3 times to change the input mode from numbers to upper case.
10. Press ‘2’ button on the remote 3 times to input **C**.
11. Press the **SUBTITLE** button on the remote 3 times to change the input mode from upper case to lower case.

12. Press buttons on the remote to input the rest of ‘Challenger Rd., Ridgefield Park NJ’.
13. Press the **ENTER** button.
14. The map and address appear on the screen.

## NOTE

- Samsung Electronics shall take no legal responsibility for any interruption of the Internet@TV service caused by the service provider for any reasons.
- The Internet@TV service is to download and process data via the Internet so that you can enjoy the contents on the TV screen.  
If the Internet connection is unstable, the service may be delayed or interrupted.  
Furthermore, the product may be turned off automatically.  
If this is the case, check the Internet connection and try again.
- The application service may be provided in English only and the contents available may vary, depending on the area.
- When using a application service, you can not operate **FULL SCREEN** button on the remote control.
- For more information about the Internet@TV service, visit the web site of the applicable service provider.
- The provided services are subject to change, depending on the Internet@TV service provider.
- The Internet@TV service contents may differ according to the firmware version.
- For-a-fee DivX contents with copy protection can only be played using HDMI cable.  
If you have connected your product to your TV using Component or video cables, the DivX video signal can not output or the popup message “Connect with a HDMI cable to play this file.” or “Cannot play current file.” will be displayed.

## Account Login

For a more enjoyable application experience, register and log in to your account.

To do this, you must create an account first. (For instructions on creating an account, refer to Internet@TV ID on this page)

1. Press the ▲▼◀▶ buttons to select the desired application and press the **RED(A)** button.

2. Enter the user account and password.

## Settings

Create IDs and configure Internet@TV settings from this screen.

## System Setup

### Reset

Resets Internet@TV settings to factory default settings.

### NOTE

- If you forgot your password, press the **STOP** (■) button on the front panel of the product for more than 5 seconds with no disc inserted.

## Internet@TV ID

Use this menu to create or delete an account and enter or delete account information.

You can control your account including contents site's account information.

This account is only for Internet@TV.

### Create

Create an account and link it with desired service applications.

### NOTE

- The account name must be at least 1 character in length but no more than 8.
- You can register up to 10 User Account Names.

## Manager

- **Service Site** : Register login information for service sites.
- **Change Password** : Change account password.
- **Delete** : Delete the account.

# Network Services

## Service Manager

Delete and lock applications installed to Internet@TV.

### Lock

Lock the application. Accessing a locked application requires the password.

### Delete

Delete the application.

## Properties

Display information about Internet@TV. Use the "Check the speed of your internet connection" option to test your network connection.

## Samsung Apps

Various applications are available from here, organized into different categories. Some applications have a download fee.

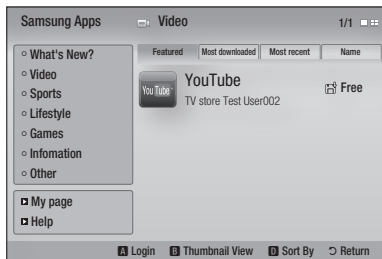

### My page

Displays the application list.

### Help

If you have questions about Internet@TV, check this section first. If none of the tips apply, please visit the help website.

## Using the colour buttons with the Samsung Apps

- **RED(A) (Login)** : To log in to the internet service.
- **GREEN(B) (Thumbnail View)** : To change the view mode.
- **BLUE(D) (Sort By)** : To sort the applications by Featured, Most Downloaded, Most Recent or Name.

### NOTE

- The available Internet contents services may be added or deleted.

## BD-LIVE™

Once the product is connected to the network, you can enjoy various movie-related service contents using a BD-LIVE compliant disc.

1. Check the size of the remaining memory.  
The memory device must have at least 1GB of free space to accommodate the BD-LIVE services.
2. Insert a Blu-ray disc that supports BD-LIVE.
3. Select an item from various BD-LIVE service contents provided by the disc manufacturer.

### NOTE

- The way you use BD-LIVE and the provided contents may differ, depending on the disc manufacturer.

## Software Upgrade Notification

In network connection, the product will notice you of any new software version with a popup message.

1. Turn on the product.
2. From the Software Upgrade menu, set Auto Upgrade Notification to **On**. (See page 41)  
If there is a new software version available, the product will notice you with a popup message.
3. To upgrade the firmware, select **Yes**.  
It will turn off automatically before restarting. (Never turn it on manually.)
4. The update progress popup will appear.  
When the update is completed, it will turn back off automatically.
5. Press the **POWER** button to turn on the product.

### NOTE

- Update will be completed when the product turns off after restarting. Press the **POWER** button to turn on the updated product for your use.  
Never turn off or on the product manually during the update process.
- Samsung Electronics shall take no legal responsibility for product malfunction caused by unstable of internet connection or consumer negligence during software upgrade.

## Using the AllShare Function

AllShare enables you to play music, video and photo files in your PC using the product.

To use AllShare, you must connect the product to your PC via the network (See pages 26~27) and install the SAMSUNG PC Share Manager on the PC.

1. Visit the Samsung website at [www.samsung.com](http://www.samsung.com).
2. Download the SAMSUNG PC Share Manager and install it on the PC.
3. When the installation is completed, you will see the SAMSUNG PC Share Manager icon on your desktop.  
Double-click the icon to launch the application.

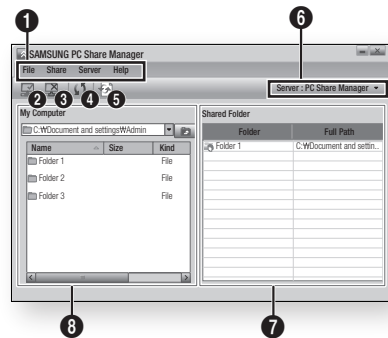

## Application Program at a Glance





- |   |  |
|---|--|
| 1 | <b>Menu Bar</b>  |
| 2 | <b>Share Folder Enabled icon</b> : Use this if you want to select a folder in your PC to share.  |
| 3 | <b>Share Folder Disabled icon</b> : Use this if you want to set folder sharing off.  |
| 4 | <b>Refresh icon</b> : Use this if you want to refresh list of folders and files in My Computer.  |
| 5 | <b>Set Change State icon</b> : Select a folder to share and don't forget to press this button.<br>The updated state will be applied to the server. |
| 6 | <b>Server</b> : Displays the name of the sharing server.   |

# Network Services

- 7 **Shared Folder** : Displays a list of the shared folders.
- 8 **My Computer** : Displays a list of the folders and files in the PC.

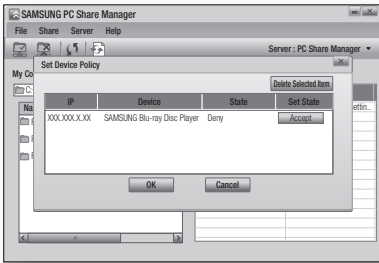
4. Select a folder to share from the My computer pane, and click the **Share Folder Enabled icon** (  ).  
(To remove a shared folder : Select a folder to remove from the shared folders, and click the **Share Folder Disabled icon** (  ).)
5. To apply the updated sharing state to the server, click the **Set Change State icon** (  ).
6. To enable the product to locate a PC server, click **Share** from the menu bar. Click **Set Device Policy** and click **Accept**.



7. Click the **Set Change State icon** (  ) and move to the home menu on product.
8. To select a device, use the **RED(A)** or **BLUE(D)** button to select a file to play.  
(For playing back Video, Music or Photos files, see pages 47~50.)

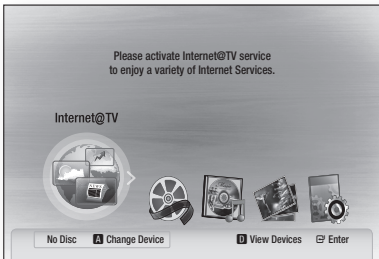



## NOTE

- Depending on the performance of the external modem or router, HD video may not play properly.
- If your system uses a firewall, the product may not locate your PC on the TV screen.
- AllShare does not support the following functions.
  - The Background Music and Background Music Setting functions.
  - Sorting files by preference in the Photo, Music, and Movie folders.
  - The Change Group function.
  - The Safe Remove function.
- The Sorting method may differ depending on the sever function.
- The search and skip operation may differ depending on the sever function.
- If you press the **STOP** (  ) button during video playback, stop position will be memorized and it will be memorized only end user's operation. But stop position will not be memorized depending on the sever function.
- During video playback, play time will not display.
- To use AllShare function, please locate both this product and PC in same subnet.



## Troubleshooting

Before requesting service, please check the following.

PROBLEM	SOLUTION
No operation can be performed with the remote control.	<ul style="list-style-type: none"> <li>• Check the batteries in the remote control. They may need replacing.</li> <li>• Operate the remote control at a distance of no more than 6.1m.</li> <li>• Remove batteries and hold down one or more buttons for several minutes to drain the microprocessor inside the remote control to reset it. Reinstall batteries and try to operate the remote control again.</li> </ul>
Disc does not play.	<ul style="list-style-type: none"> <li>• Ensure that the disc is installed with the label side facing up.</li> <li>• Check the region number of the Blu-ray Disc/DVD.</li> </ul>
Disc Menu does not appear.	<ul style="list-style-type: none"> <li>• Ensure that the disc has disc menus.</li> </ul>
The prohibition message appears on the screen.	<ul style="list-style-type: none"> <li>• This message appears when an invalid button is pressed.</li> <li>• The Blu-ray Disc/DVD's software doesn't support the feature (e.g., angles)</li> <li>• You've requested a title or chapter number or search time that is out of range.</li> </ul>
Play mode differs from the Setup Menu selection.	<ul style="list-style-type: none"> <li>• Some of the functions selected in the Setup Menu may not work properly if the disc is not encoded with the corresponding function.</li> </ul>
The screen ratio cannot be changed.	<ul style="list-style-type: none"> <li>• The Screen Ratio is fixed on your Blu-ray Disc/DVDs.</li> <li>• This is not a problem with the product.</li> </ul>
No audio.	<ul style="list-style-type: none"> <li>• Make sure you have selected the correct Digital Output in the Audio Options Menu.</li> </ul>
The screen is blocked	<ul style="list-style-type: none"> <li>• Press the <b>STOP</b> (  ) button (on front panel) for more than 5 seconds with no disc inside. All settings will revert to the factory settings.</li> <li>• When the factory default settings are restored, all the user data stored in the BD data will be deleted.</li> </ul>
If the HDMI output is set to a resolution your TV cannot support (for example, 1080p), you may not see a picture on your TV.	<ul style="list-style-type: none"> <li>• Press the <b>STOP</b> (  ) button (on front panel) for more than 5 seconds with no disc inside. All settings will revert to the factory settings.</li> <li>• When the factory default settings are restored, all the user data stored in the BD data will be deleted.</li> </ul>

# Appendix

PROBLEM	SOLUTION
Forgot password	<ul style="list-style-type: none"> <li>• Press the <b>STOP</b> (  ) button (on front panel) for more than 5 seconds with no disc inside. All settings including the password will revert to the factory settings. Don't use this unless absolutely necessary.</li> <li>• When the factory default settings are restored, all the user data stored in the BD data will be deleted.</li> </ul>
If you experience other problems.	<ul style="list-style-type: none"> <li>• Go to the contents and find the section of the user manual that contains the explanations regarding the current problem, and follow the procedure once again.</li> <li>• If the problem still cannot be solved, please contact your nearest Samsung authorized service centre.</li> </ul>
The picture is noisy or distorted	<ul style="list-style-type: none"> <li>• Make sure that the disc is not dirty or scratched.</li> <li>• Clean the disc.</li> </ul>
No HDMI output.	<ul style="list-style-type: none"> <li>• Check the connection between the TV and the HDMI jack of the product.</li> <li>• Check if your TV supports 576p/480p, 720p, 1080i, 1080p HDMI input resolution.</li> </ul>
Abnormal HDMI output screen.	<ul style="list-style-type: none"> <li>• If random noise appears on the screen, it means that TV does not support HDCP (High-bandwidth Digital Content Protection).</li> </ul>
<b>PC Share Manager function</b>	
I can see folders shared through the PC Share Manager, but I cannot see the files.	<ul style="list-style-type: none"> <li>• Since it shows only files corresponding to the Image, Music, and Movie categories, files that do not correspond to these categories may not be displayed.</li> </ul>
<b>AllShare function</b>	
Video is played intermittently.	<ul style="list-style-type: none"> <li>• Check if the network is stable.</li> <li>• Check if the network cable is properly connected and if the network is not overloaded.</li> <li>• Wireless connection between the server and the product is unstable. Check the connection.</li> </ul>
AllShare connection between TV and PC is unstable.	<ul style="list-style-type: none"> <li>• IP address under the same subnetwork should be unique, otherwise IP collision can results in such a phenomenon.</li> <li>• Check if you have a firewall enabled. If so, disable the firewall function.</li> </ul>

PROBLEM	SOLUTION
<b>BD-LIVE</b>	
I cannot connect to the BD-LIVE server.	<ul style="list-style-type: none"> <li>• Check whether the network connection is successful or not by using Network Test menu. (See page 39)</li> <li>• Check whether the USB memory device is connected with product or not.</li> <li>• The memory device must have at least 1GB of free space to accommodate the BD-LIVE service. You can check the available size in BD Data Management. (See page 35)</li> <li>• Please check whether the BD-LIVE Internet Connection menu is set to Allow(All).</li> <li>• If all above fails, contact the contents provider or update the latest firmware.</li> </ul>
When using the BD-LIVE service, an error occurs.	<ul style="list-style-type: none"> <li>• The memory device must have at least 1GB of free space to accommodate the BD-LIVE service. You can check the available size in BD Data Management. (See page 35)</li> </ul>

**NOTE**

- When the factory default settings are restored, all the user data stored in the BD data will be deleted.

# Appendix

## Index

### A

Accessories	14
Ad-hoc	27
Anynet+ (HDMI-CEC)	34
Audio Language	46
AllShare	55~56

### B

BD Wise	30
BD Data Management	35
BD-LIVE	39, 55
BONUSVIEW	47
Background Music	49

### C

Component	22
Cable Network	26
Camera Angle	46

### D

Digital Output	32~33
Dynamic Range Control	34
Downmixing Mode	34
DTS Neo:6	34
DST (Daylight Saving Time)	35
DivX	35~36
Disc Menu	43
Disc Structure	43

### H

HDMI	20, 34
HDMI Supported Amplifier	24
HDMI Deep Color	32

### I

Internet@TV	36, 50
Initial Settings	28, 34

### J

JPEG	49
------	----

### M

Movie Frame (24F)	32
MP3	48~49

### N

Network Setup	36~38
---------------	-------

### O

Optimal Resolution	30~31
--------------------	-------

### P

PCM Downsampling	33
Popup Menu	43~44
Picture Setting	46

### R

Region Code	13
Romote Control Sensor	15
Romote Control	18
Resolution	30
Repeat	45, 48

### S

Supported File Format	12
Software Upgrade	41, 55
Search and Skip	44
Slow and Step	44
Subtitle Language	46
Slide Show	49
SAMSUNG PC Share Manager	55~56

### T

TV Aspect	30
Title Menu	43
Tools Menu	45~47

### U

USB Storage Device	50
--------------------	----

### W

Wireless Network	27, 37
Wireless LAN Adapter	27

### Z

Zoom	50
------	----

## Specifications

General	Weight	1.7 kg
	Dimensions	433 (W) X 205 (D) X 43 (H) mm
	Operating Temperature Range	+5°C to +35°C
	Operating Humidity Range	10 % to 75 %
Disc	BD (Blu-ray Disc)	Reading Speed : 4.917m/sec
	DVD (Digital Versatile Disc)	Reading Speed : 3.49 ~ 4.06 m/sec. Approx. Play Time (Single Sided, Single Layer Disc) : 135 min.
	CD : 12 cm (COMPACT DISC)	Reading Speed : 4.8 ~ 5.6 m/sec. Maximum Play Time : 74 min.
	CD : 8 cm (COMPACT DISC)	Reading Speed : 4.8 ~ 5.6 m/sec. Maximum Play Time : 20 min.
Video Output	Composite Video	1 Channel : 1.0 Vp-p (75Ω load) Blu-ray/DVD Disc : 576i/480i
	Component Video	Y : 1.0 Vp-p (75Ω load) P <sub>R</sub> : 0.70 Vp-p (75Ω load) P <sub>B</sub> : 0.70 Vp-p (75Ω load) Blu-ray Disc : 1080i, 720p, 576p/480p, 576i/480i DVD : 576p/480p, 576i/480i
Video/Audio	HDMI	1080p, 1080i, 720p, 576p/480p PCM multichannel audio, Bitstream audio
Audio Output	2 Channel	L(1/L), R(2/R)
	Digital Audio Output	Optical
	*Frequency Response	48 kHz Sampling : 4 Hz to 22 kHz 96 kHz Sampling : 4 Hz to 44 kHz
	*S/N Ratio	110 dB
	*Dynamic Range	100 dB
	*Total Harmonic Distortion	0.003%

\*: Nominal specification

- Design and specifications are subject to change without prior notice.
- For the power supply and power consumption, refer to the label attached to the product.
- Weight and dimensions are approximate.

# Appendix

## Compliance and Compatibility Notice

---

NOT ALL discs are compatible

- Subject to the restrictions described below and those noted throughout this Manual, including the Disc Type and Characteristics section of this user manual, disc types that can be played are: pre-recorded commercial BD-ROM, DVD-VIDEO, and Audio CD (CD-DA) discs; BD-RE/-R, DVD-RW/-R discs; and CD-RW/-R discs.
- Discs other than the above cannot and/or is not intended to be played by this product. And some of the above discs may not play due to one or more reasons provided below.
- Samsung cannot assure that this product will play every disc bearing the BD-ROM, BD-RE/-R, DVD-VIDEO, DVD-RW/-R, DVD+RW/+R and CD-RW/-R logos, and this product may not respond to all operating commands or operate all features of every disc. These and other disc compatibility and product operation issues with new and existing format discs are possible because:
  - Blu-ray is a new and evolving format and this product may not operate all features of Blu-ray Discs because some features may be optional, additional features may have been added to the Blu-ray Disc format after the production of this product, and certain available features may be subject to delayed availability;
  - not all new and existing disc format versions are supported by this product;
  - new and existing disc formats may be revised, changed, updated, improved and/or supplemented;
  - some discs are produced in a manner that allows specific or limited operation and feature during playback;
  - some features may be optional, additional features may have been added after the production of this product or certain available features may be subject to delayed availability;
  - some discs bearing the BD-ROM, BD-RE/-R, DVD-VIDEO, DVD-RW/-R, DVD+RW/+R and CD-RW/-R logos may still be non-standardized discs;
  - some discs may not be played depending on their physical state or recording conditions;
  - problems and errors can occur during the creation of Blu-ray Disc, DVD software and/or the manufacture of discs;
  - this product operates differently than a standard DVD product or other AV equipment; and/or
  - for reasons noted throughout this user manual and for other reason(s) discovered and posted by SAMSUNG customer care centre.
- If you encounter disc compatibility or product operation problems, please contact SAMSUNG customer care centre.  
You may also contact SAMSUNG customer care centre for possible updates on this product.
- For additional information on playback restrictions and disc compatibility, refer to the Precautions, Before Reading the user manual, Disc Types and Characteristics, and Before Playing sections of this user manual.

## Copy Protection

---

- Because AAC (Advanced Access Content System) is approved as content protection system for Blu-ray Disc format, similar to use of CSS (Content Scramble System) for DVD format, certain restrictions are imposed on playback, analog signal output, etc., of AAC protected contents. The operation of this product and restrictions on this product may vary depending on your time of purchase as those restrictions may be adopted and/or changed by AAC after the production of this product. Furthermore, BD-ROM Mark and BD+ are additionally used as content protection system for Blu-ray Disc format, which imposes certain restrictions including playback restrictions for BD-ROM Mark and/or BD+ protected contents. To obtain additional information on AAC, BD-ROM Mark, BD+, or this product, please contact SAMSUNG customer care center.

- Many Blu-ray Disc/DVD discs are encoded with copy protection. Because of this, you should only connect your Product directly to your TV, not to a VCR. Connecting to a VCR results in a distorted picture from copy-protected Blu-ray Disc/DVD discs.
- This product incorporates copyright protection technology that is protected by U.S. patents and other intellectual property rights. Use of this copyright protection technology must be authorized by Rovi Corporation, and is intended for home and other limited viewing uses only unless otherwise authorized by Rovi Corporation. Reverse engineering or disassembly is prohibited.
- Under the U.S. Copyright laws and Copyright laws of other countries, unauthorized recording, use, display, distribution, or revision of television programs, videotapes, Blu-ray Discs, DVDs, and other materials may subject you to civil and/or criminal liability.
- **For Blu-ray Disc Player progressive scan output :** CONSUMERS SHOULD NOTE THAT NOT ALL HIGH DEFINITION TELEVISION SETS ARE FULLY COMPATIBLE WITH THIS PRODUCT AND MAY CAUSE ARTIFACTS TO BE DISPLAYED IN THE PICTURE. IN CASE OF PROGRESSIVE SCAN PICTURE PROBLEMS, IT IS RECOMMENDED THAT THE USER SWITCH THE CONNECTION TO THE 'STANDARD DEFINITION' OUTPUT. IF THERE ARE QUESTIONS REGARDING OUR TV SET COMPATIBILITY WITH THIS PRODUCT, PLEASE CONTACT OUR CUSTOMER SERVICE CENTER.

## Network Service Disclaimer

All content and services accessible through this device belong to third parties and are protected by copyright, patent, trademark and/or other intellectual property laws. Such content and services are provided solely for your personal noncommercial use. You may not use any content or services in a manner that has not been authorized by the content owner or service provider. Without limiting the foregoing, unless expressly authorized by the applicable content owner or service provider, you may not modify, copy, republish, upload, post, transmit, translate, sell, create derivative works, exploit, or distribute in any manner or medium any content or services displayed through this device.



THIRD PARTY CONTENT AND SERVICES ARE PROVIDED "AS IS." SAMSUNG DOES NOT WARRANT CONTENT OR SERVICES SO PROVIDED, EITHER EXPRESSLY OR IMPLIEDLY, FOR ANY PURPOSE. SAMSUNG EXPRESSLY DISCLAIMS ANY IMPLIED WARRANTIES, INCLUDING BUT NOT LIMITED TO, WARRANTIES OF MERCHANTABILITY OR FITNESS FOR A PARTICULAR PURPOSE. SAMSUNG DOES NOT GUARANTEE THE ACCURACY, VALIDITY, TIMELINESS, LEGALITY, OR COMPLETENESS OF ANY CONTENT OR SERVICE MADE AVAILABLE THROUGH THIS DEVICE AND UNDER NO CIRCUMSTANCES, INCLUDING NEGLIGENCE, SHALL SAMSUNG BE LIABLE, WHETHER IN CONTRACT OR TORT, FOR ANY DIRECT, INDIRECT, INCIDENTAL, SPECIAL OR CONSEQUENTIAL DAMAGES, ATTORNEY FEES, EXPENSES, OR ANY OTHER DAMAGES ARISING OUT OF, OR IN CONNECTION WITH, ANY INFORMATION CONTAINED IN, OR AS A RESULT OF THE USE OF ANY CONTENT OR SERVICE BY YOU OR ANY THIRD PARTY, EVEN IF ADVISED OF THE POSSIBILITY OF SUCH DAMAGES.

Third party services may be terminated or interrupted at any time, and Samsung makes no representation or warranty that any content or service will remain available for any period of time. Content and services are transmitted by third parties by means of networks and transmission facilities over which Samsung has no control. Without limiting the generality of this disclaimer, Samsung expressly disclaims any responsibility or liability for any interruption or suspension of any content or service made available through this device.

Samsung is neither responsible nor liable for customer service related to the content and services. Any question or request for service relating to the content or services should be made directly to the respective content and service providers.

# Appendix

## License

- Manufactured under license from Dolby Laboratories. “Dolby” and the double-D symbol are trademarks of Dolby Laboratories. 
- Manufactured under license under U.S. Patent #'s : 5,451,942; 5,956,674; 5,974,380; 5,978,762; 6,226,616; 6,487,535; 7,212,872; 7,333,929; 7,392,195; 7,272,567 & other U.S. and worldwide patents issued & pending. DTS and the Symbol are registered trademarks, & DTS-HD, DTS-HD Master Audio, and the DTS logos are trademarks of DTS, Inc. Product includes software. © DTS, Inc. All Rights Reserved. 
- ABOUT DIVX VIDEO : DivX® is a digital video format created by DivX, Inc. This is an official DivX Certified device that plays DivX video. Visit [www.divx.com](http://www.divx.com) for more information and software tools to convert your files into DivX video. 
- ABOUT DIVX VIDEO-ON-DEMAND : This DivX Certified® device must be registered in order to play DivX Video-on-Demand (VOD) content. To generate the registration code, locate the DivX VOD section in the device setup menu. Go to [vod.divx.com](http://vod.divx.com) with this code to complete the registration process and learn more about DivX VOD.
- DivX Certified to play DivX video up to HD 1080p, including premium content.
- The product unit accompanying this user manual is licensed under certain intellectual property rights of certain third parties. This product is covered by one or more of the following U.S. patents : 5,060,220 5,457,669 5,561,649 5,705,762 6,043,912 6,438,099 6,467,061 6,556,521 6,578,163 6,697,307 6,728,474 6,771,891 6,894,963 6,895,593 6,937,815 6,996,327 7,009,926 7,085,221 7,088,649 7,092,327 7,099,566 7,123,564 7,142,493 7,142,495 7,145,861 7,146,624 7,151,729 7,161,879 7,164,647 7,167,437 7,173,891 7,177,250 7,194,187 7,203,891 7,209,423 7,210,067 7,228,062 7,245,566 7,245,567 7,257,065 7,263,045 7,269,110 7,272,086 7,272,106 7,280,460 7,283,729 7,286,454 7,304,938
- This license is limited to private non-commercial use by end-user consumers for licensed contents. No rights are granted for commercial use. The license does not cover any product unit other than this product unit and the license does not extend to any unlicensed product unit or process conforming to ISO/IEC 11172-3 or ISO/IEC 13818-3 used or sold in combination with this product unit. The license only covers the use of this product unit to encode and/or decode audio files conforming to the ISO/IEC 11172-3 or ISO/IEC 13818-3. No rights are granted under this license for product features or functions that do not conform to the ISO/IEC 11172-3 or ISO/IEC 13818-3.
- Open Source License Notice
  - In the case of using open source software, Open Source Licenses are available on the product menu.



## Contact SAMSUNG WORLD WIDE

If you have any questions or comments relating to Samsung products, please contact the SAMSUNG customer care center.

Area	Contact Center ☎	Web Site
<b>■ North America</b>		
Canada	1-800-SAMSUNG (726-7864)	www.samsung.com
Mexico	01-800-SAMSUNG (726-7864)	www.samsung.com
U.S.A	1-800-SAMSUNG (726-7864)	www.samsung.com
<b>■ Latin America</b>		
Argentina	0800-333-3733	www.samsung.com
Brazil	0800-124-421 4004-0000	www.samsung.com
Chile	800-SAMSUNG (726-7864)	www.samsung.com
Nicaragua	00-1800-5077267	www.samsung.com
Honduras	800-7919267	www.samsung.com
Costa Rica	0-800-507-7267	www.samsung.com
Ecuador	1-800-10-7267	www.samsung.com
El Salvador	800-6225	www.samsung.com
Guatemala	1-800-299-0013	www.samsung.com
Jamaica	1-800-234-7267	www.samsung.com
Panama	800-7267	www.samsung.com
Puerto Rico	1-800-682-3180	www.samsung.com
Rep. Dominica	1-800-751-2676	www.samsung.com
Trinidad & Tobago	1-800-SAMSUNG (726-7864)	www.samsung.com
Venezuela	0-800-100-5303	www.samsung.com
Colombia	01-8000112112	www.samsung.com
<b>■ Europe</b>		
Austria	0810 - SAMSUNG (7267864, € 0.07/min)	www.samsung.com
Belgium	02-201-24-18	www.samsung.com/ be (Dutch) www.samsung.com/ be_fr (French)
Czech	800 - SAMSUNG (800-726786)	www.samsung.com
Denmark	70 70 19 70	www.samsung.com
Finland	030 - 6227 515	www.samsung.com
France	01 48 63 00 00	www.samsung.com
Germany	01805 - SAMSUNG (726-7864 € 0,14/Min)	www.samsung.com
Hungary	06-80-SAMSUNG (726-7864)	www.samsung.com
Italia	800-SAMSUNG (726-7864)	www.samsung.com
Luxemburg	261 03 710	www.samsung.com
Netherlands	0900-SAMSUNG (0900-7267864) (€ 0,10/Min)	www.samsung.com
Norway	815-56 480	www.samsung.com
Poland	0 801 1SAMSUNG (172678) 022-607-93-33	www.samsung.com
Portugal	80820-SAMSUNG (726-7864)	www.samsung.com
Slovakia	0800-SAMSUNG (726-7864)	www.samsung.com
Spain	902 - 1 - SAMSUNG (902 172 678)	www.samsung.com
Sweden	0771 726 7864 (SAMSUNG)	www.samsung.com
U.K	0845 SAMSUNG (7267864)	www.samsung.com
Eire	0818 717100	www.samsung.com

Area	Contact Center ☎	Web Site
Switzerland	0848 - SAMSUNG (7267864, CHF 0.08/min)	www.samsung.com/ch www.samsung.com/ ch_fr/ (French)
Lithuania	8-800-77777	www.samsung.com
Latvia	8000-7267	www.samsung.com
Estonia	800-7267	www.samsung.com
<b>■ CIS</b>		
Russia	8-800-555-55-55	www.samsung.com
Georgia	8-800-555-5555	
Armenia	0-800-05-555	
Azerbaijan	088-55-55-555	
Kazakhstan	8-10-800-500-55-500	
Uzbekistan	8-10-800-500-55-500	www.samsung.com
Kyrgyzstan	00-800-500-55-500	www.samsung.com
Tadjikistan	8-10-800-500-55-500	www.samsung.com
Ukraine	0-800-502-000	www.samsung.ua www.samsung.com/ ua_ru
Belarus	810-800-500-55-500	
Moldova	00-800-500-55-500	
<b>■ Asia Pacific</b>		
Australia	1300 362 603	www.samsung.com
New Zealand	0800 SAMSUNG (0800 726 786)	www.samsung.com
China	400-810-5858 010-6475 1880	www.samsung.com
Hong Kong	(852) 3698-4698	www.samsung.com/ hk www.samsung.com/ hk_en/
India	3030 8282 1800 110011 1800 3000 8282 1800 266 8282	www.samsung.com
Indonesia	0800-112-8888 021-5699-7777	www.samsung.com
Japan	0120-327-527	www.samsung.com
Malaysia	1800-88-9999	www.samsung.com
Philippines	1-800-10-SAMSUNG (726-7864) 1-800-3-SAMSUNG (726-7864) 1-800-8-SAMSUNG (726-7864) 02-5805777	www.samsung.com
Singapore	1800-SAMSUNG (726-7864)	www.samsung.com
Thailand	1800-29-3232 02-689-3232	www.samsung.com
Taiwan	0800-329-999	www.samsung.com
Vietnam	1 800 588 889	www.samsung.com
<b>■ Middle East &amp; Africa</b>		
Turkey	444 77 11	www.samsung.com
South Africa	0860-SAMSUNG (726-7864)	www.samsung.com
U.A.E	800-SAMSUNG (726-7864)	www.samsung.com
Bahrain	8000-4726	
Jordan	800-22273	



## **Correct Disposal of This Product (Waste Electrical & Electronic Equipment)**

(Applicable in the European Union and other European countries with separate collection systems)

This marking on the product, accessories or literature indicates that the product and its electronic accessories (e.g. charger, headset, USB cable) should not be disposed of with other household waste at the end of their working life. To prevent possible harm to the environment or human health from uncontrolled waste disposal, please separate these items from other types of waste and recycle them responsibly to promote the sustainable reuse of material resources.

Household users should contact either the retailer where they purchased this product, or their local government office, for details of where and how they can take these items for environmentally safe recycling.

Business users should contact their supplier and check the terms and conditions of the purchase contract. This product and its electronic accessories should not be mixed with other commercial wastes for disposal.



# Проигрыватель дисков Blu-ray руководство пользователя

## представьте ВОЗМОЖНОСТИ

Благодарим Вас за приобретение этого продукта компании Samsung.  
Для получения более полного обслуживания зарегистрируйте  
свое устройство по адресу:

[www.samsung.com/register](http://www.samsung.com/register)



# Основные характеристики

## Особенности дисков Blu-ray

Диски Blu-ray поддерживают видео наивысшего качества в индустрии (HD) – Большая емкость подразумевает полное отсутствие компромиссов в вопросе качества видео. Более того, диск Blu-ray обладает тем же размером и видом, что и DVD-диск.

Приведенные ниже функции дисков Blu-ray зависят от записанного на конкретный диск программного обеспечения и могут изменяться. Внешний вид меню и навигация по его функциям также будут изменяться от диска к диску. Не все диски будут обладать описанными ниже функциями.

## Основные факты о видеосигнале

Формат BD-ROM поддерживают три самых современных видеокодека: AVC, VC-1 и MPEG-2.

Также поддерживается видеосигнал с разрешением телевидения высокой четкости:

- 1920 x 1080 Высокая четкость
- 1280 x 720 Высокая четкость

## Для воспроизведения с высокой четкостью

Для просмотра содержимого высокой четкости на Диск Blu-ray необходима технология HDTV (телевидение высокой четкости).

Для просмотра содержимого высокой четкости некоторых дисков необходимо использование гнезда HDMI OUT.

В зависимости от поддерживаемого вашим телевизором разрешения видеосигнала, возможность просмотра контента высокой четкости, записанного на диски Blu-ray, может быть ограниченной.

## Интерактивность

Некоторые диски Blu-ray могут содержать анимированные меню или простые игры.

## Слайд-шоу, доступные для просмотра пользователем

Диски Blu-ray позволяют просматривать различные неподвижные изображения с одновременным воспроизведением звука.

## Субтитры

В зависимости от содержимого диска Blu-ray, может иметься возможность выбора для субтитров различных стилей, размеров и цветов шрифтов. Кроме того, субтитры могут быть анимированными, прокручиваться по экрану или постепенно появляться и исчезать.

## BD-LIVE

Чтобы использовать разнообразные услуги, предоставляемые производителем диска, можно использовать диск Blu-ray с поддержкой функции BD-LIVE через сетевое подключение.

## Функции проигрывателя дисков Blu-ray

### Служба Internet@TV

Подключившись к сети, пользователь может загрузить различные платные или бесплатные приложения.

Пользователь получит доступ к различным службам и содержимому Интернет, включая новости, прогноз погоды, котировки акций, игры, фильмы и музыку.

# Меры предосторожности

## Предупреждение

ВО ИЗБЕЖАНИЕ ПОРАЖЕНИЯ ЭЛЕКТРИЧЕСКИМ ТОКОМ, НЕ СНИМАЙТЕ КОЖУХ (ИЛИ ЗАДНЮЮ КРЫШКУ). ВНУТРИ НЕТ ДЕТАЛЕЙ, ОБСЛУЖИВАЕМЫХ ПОЛЬЗОВАТЕЛЕМ.

ДЛЯ ТЕХНИЧЕСКОГО ОБСЛУЖИВАНИЯ ОБРАЩАЙТЕСЬ К КВАЛИФИЦИРОВАННОМУ СПЕЦИАЛИСТУ.

	<b>ВНИМАНИЕ</b> Опасность поражения электрическим током! Не открывать!	
Этот символ указывает, что внутри данного изделия имеется "опасное напряжение", которое может привести к поражению электрическим током или травме.	<b>ВНИМАНИЕ:</b> ВО ИЗБЕЖАНИЕ ПОРАЖЕНИЯ ЭЛЕКТРИЧЕСКИМ ТОКОМ НЕ ОТКРЫВАЙТЕ КРЫШКУ (ИЛИ ЗАДНЮЮ ПАНЕЛЬ) УСТРОЙСТВА. ВНУТРИ ОТСУТСТВУЮТ ДЕТАЛИ, ОБСЛУЖИВАНИЕ КОТОРЫХ МОЖЕТ ВЫПОЛНЯТЬ ПОЛЬЗОВАТЕЛЬ. ОБСЛУЖИВАНИЕ ДОЛЖНО ВЫПОЛНЯТЬСЯ КВАЛИФИЦИРОВАННЫМИ СПЕЦИАЛИСТАМИ.	Этот символ указывает, что в документации на изделие имеется важная инструкция.

Не устанавливайте это изделие в ограниченном пространстве, например, в книжную полку или аналогичное место.

### ПРЕДУПРЕЖДЕНИЕ

Во избежание повреждения, которое может привести к пожару или поражению электрическим током не допускайте попадания данного изделия под дождь или в условия высокой влажности.

### ВНИМАНИЕ

В BLU-RAY ПРОИГРЫВАТЕЛЕ ИСПОЛЬЗУЕТСЯ ЛАЗЕР С НЕВИДИМЫМ ЛУЧОМ, КОТОРЫЙ МОЖЕТ ПРИВЕСТИ К ОПАСНОМУ ОБЛУЧЕНИЮ, ЕСЛИ ОН НАПРАВЛЕН НА ЧЕЛОВЕКА. ОБЯЗАТЕЛЬНО УБЕДИТЕСЬ В ТОМ, ЧТО ВЫ ПРАВИЛЬНО ПОЛЬЗУЕТЕСЬ BLU-RAY ПРОИГРЫВАТЕЛЕМ В СООТВЕТСТВИИ С ИНСТРУКЦИЕЙ.

### ВНИМАНИЕ

В ЭТОМ ИЗДЕЛИИ ИМЕЕТСЯ ЛАЗЕР. ИСПОЛЬЗОВАНИЕ ОРГАНОВ РЕГУЛИРОВКИ ИЛИ ВЫПОЛНЕНИЕ ПРОЦЕДУР, НЕ ОПИСАННЫХ В ДАННОЙ ИНСТРУКЦИИ, МОЖЕТ ПРИВЕСТИ К ОПАСНОМУ ОБЛУЧЕНИЮ ЛАЗЕРОМ. НЕ ОТКРЫВАЙТЕ КРЫШКИ И НЕ ПЫТАЙТЕСЬ РЕМОНТИРОВАТЬ САМОСТОЯТЕЛЬНО. ДЛЯ ТЕХНИЧЕСКОГО ОБСЛУЖИВАНИЯ ОБРАЩАЙТЕСЬ К КВАЛИФИЦИРОВАННОМУ СПЕЦИАЛИСТУ.

Данное изделие удовлетворяет требованиям положений ЕС, когда для соединения изделия с другим оборудованием используются экранированные кабели и разъемы. Для предотвращения электромагнитных помех работе другого электронного оборудования, такого, как радиоприемники и телевизоры, используйте для соединений экранированные кабели и разъемы.

### ВАЖНЫЕ ЗАМЕЧАНИЯ

Сетевой шнур этого оборудования снабжен прессованной вилкой, содержащей плавкий предохранитель. Номинал предохранителя указан на той поверхности вилки, где расположены контактные штыри. Если требуется замена предохранителя, должен использоваться плавкий предохранитель того же номинала, соответствующий стандарту BS1362.

Никогда не пользуйтесь вилкой со снятой крышкой отделения для предохранителя. Если эта крышка съемная и потребовалась ее замена, она должна иметь такой же цвет, как цвет предохранителя, вставляемого в отделение для предохранителя. Запасные крышки можно приобрести через дилера, продавшего вам систему.

Если вилка, входящая в комплект поставки, не подходит к сетевым розеткам, установленным в вашем доме, или если сетевой шнур слишком короток для подключения к розетке, вы должны подобрать соответствующий удлинитель или проконсультироваться с вашим дилером.

Однако если нет никакой альтернативы, кроме как отрезать вилку, выньте из нее предохранитель, а затем избавьтесь от вилки с соблюдением осторожности.

Не вставляйте отрезанную вилку в розетку, так как имеется опасность поражения электрическим током при прикосновении к оголенному гибкому проводу. Чтобы полностью отсоединить изделие от сети переменного тока, необходимо выдернуть вилку сетевого шнура из розетки, поэтому к вилке сетевого шнура должен быть обеспечен легкий доступ.

На изделие, к которому прилагается данная Инструкция для пользователя, предоставлена лицензия определенными третьими сторонами, обладающими определенными правами на интеллектуальную собственность. Эта лицензия ограничена правом на частное некоммерческое использование лицензированного содержимого конечными пользователями. Не предоставляется никаких прав на коммерческое использование. Лицензия не распространяется ни на какое другое изделие кроме данного изделия и, кроме того, она не распространяется на любое не лицензированное изделие или процесс, соответствующие стандартам ISO/IEC 11172-3 или ISO/IEC 13818-3, используемые или продаваемые в сочетании с этим изделием. Лицензия распространяется только на использование этого изделия для кодирования и/или декодирования аудио файлов, соответствующих стандартам ISO/IEC 11172-3 или ISO/IEC 13818-3. Эта лицензия не дает никаких прав на возможности и функции изделия, не соответствующие стандартам ISO/IEC 11172-3 или ISO/IEC 13818-3.

# Меры предосторожности

## Меры Предосторожности

### Важные инструкции по технике безопасности

Перед использованием изделия внимательно прочтите данную Инструкцию по эксплуатации. Выполняйте все перечисленные ниже инструкции по технике безопасности.

Держите Инструкцию под рукой для обращения к ней в последующем.

1. Прочтите данные инструкции.
2. Сохраните данные инструкции.
3. Принимайте во внимание все предупреждения.
4. Следуйте всем инструкциям.
5. Не используйте проигрыватель вблизи воды.
6. Выполняйте чистку изделия только сухой тканью.
7. Не загромождайте никакие вентиляционные отверстия. Выполните установку изделия в соответствии с инструкциями изготовителя.
8. Не размещайте устройство вблизи каких-либо источников тепла, таких как радиаторы, обогреватели или другие проигрыватели (включая усилители), выделяющие тепло.
9. Полярная вилка или вилка с заземлением имеет важное назначение для обеспечения безопасности. Вилка поляризованного типа имеет два ножевых контакта, один из которых шире другого. Вилка заземляющего типа имеет два ножевых контакта и третий заземляющий контакт. Широкое лезвие или третий заземляющий контакт предусмотрены для вашей безопасности. Если поставляемая вместе с аппаратом вилка не подходит для вашей розетки, попросите квалифицированного электрика заменить старую розетку.
10. Предохраняйте шнур питания от деформации или защемления в области вилки, электрических розеток и мест их прикрепления к проигрывателю.
11. Пользуйтесь только теми приспособлениями/принадлежностями, которые рекомендованы изготовителем.
12. Используйте только подставку, треногу, кронштейн или стол, которые указаны изготовителем или прилагаются к проигрывателю. Во избежание получения травм вследствие опрокидывания тележки с проигрывателем соблюдайте осторожность при ее передвижении.



13. Отсоединяйте проигрыватель во время грозы или если он не используется в течение длительного времени.
14. Техобслуживание должно производиться квалифицированными специалистами по обслуживанию. Техобслуживание необходимо при любом повреждении проигрывателя, например, при повреждении шнура питания или вилки, при попадании жидкости или предметов внутрь проигрывателя, при попадании проигрывателя под дождь или при его сильном увлажнении, сбоях в работе или падении.

## Хранение и обращение с дисками

### Обращение с дисками

#### Форма диска

- Используйте диски правильной формы. Использование дисков нестандартной формы может привести к повреждению устройства.

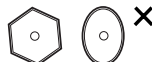

#### Как следует держать диск

- Не прикасайтесь к записываемой поверхности диска.



#### Диски Blu-ray

- Если устройство не используется в течение долгого времени, извлеките диск Blu-ray из устройства и уберите его в футляр.
- Старайтесь не оставлять отпечатки пальцев или царапины на поверхности диска Blu-ray.

#### Диски DVD-VIDEO, аудио компакт-диски (CD-DA)

- Удаляйте загрязнения на диске мягкой тканью.

## Хранение диска

Будьте осторожны, чтобы не повредить диск, поскольку данные, записанные на данном диске, могут быть легко потеряны из-за условий хранения.

- Не подвергайте воздействию прямых солнечных лучей.
- Храните в хорошо вентилируемом месте.
- Храните в вертикальном положении.
- Храните диск в чистом чехле.
- При перемещении устройства из холодного места сразу в теплое на рабочих деталях и линзах может образоваться конденсат, что может привести к сбоям при воспроизведении дисков. При возникновении подобных проблем не подключайте кабель питания к розетке в течение двух часов. Затем вставьте диск и повторите попытку воспроизведения.

## Меры предосторожности при использовании

- Не пишите на стороне для печати шариковой ручкой или карандашом.
- Не используйте аэрозоли для очистки пластинок или антистатические аэрозоли. Не следует также использовать летучие химические вещества, например бензин или растворитель.
- Не наклеивайте на диски ярлыки или наклейки. (Не используйте диски, на поверхности которых осталось клеящее вещество от клейкой ленты или остатки старых наклеек.)
- Не используйте протекторы или наклейки против царапин.
- Не используйте диски, печать на которых выполнена с помощью принтеров для печати наклеек, доступных на рынке.
- Не загружайте деформированные или поцарапанные диски.
- Перед подключением других компонентов к устройству обязательно выключите их.
- Не перемещайте устройство во время воспроизведения диска, поскольку это может привести к его повреждению или появлению на нем царапин, а также повреждению внутренних деталей устройства.
- Не ставьте на устройство вазу с цветами или мелкие металлические предметы.
- Будьте осторожны - не допускайте попадания руки в лоток для диска.
- Не вставляйте в лоток для диска посторонние предметы.
- Внешнее воздействие, например молния или статическое электричество, может повлиять на нормальную работу данного устройства. В данном случае выключите и снова включите устройство с помощью кнопки **POWER** или отключите, а затем снова подключите кабель питания переменного тока к розетке питания переменного тока. Устройство будет работать надлежащим образом.

- Обязательно извлекайте диск и выключайте устройство после использования.
- Отключите кабель питания переменного тока от розетки питания переменного тока, если не планируется использовать устройство в течение длительного времени.
- Для очистки диска протирайте его по прямой линии в направлении от внутренней к внешней части диска.
- Не допускайте попадания жидкости на устройство.
- Если сетевой шнур подключен к электророзетке, устройство даже в выключенном состоянии использует электроэнергию (режим ожидания).
- Устройство не следует подвергать воздействию жидкостей, на него не стоит ставить предметы, заполненные жидкостью, например вазы.
- Сетевая вилка используется в качестве устройства для отсоединения от сети питания. Она должна все время находиться в легкодоступном месте.



## Обслуживание корпуса

В целях безопасности обязательно отключите кабель питания переменного тока от розетки питания переменного тока.

- Не используйте для чистки бензол, растворитель для краски или другие растворители.
- Протирайте корпус мягкой тканью.

## Ограничения воспроизведения

- Данное устройство может реагировать не на все рабочие команды, поскольку некоторые диски Blu-ray, DVD и компакт-диски поддерживают только определенные или ограниченные функции во время воспроизведения. Обратите внимание, что это не является дефектом устройства.
- Компания Samsung не гарантирует, что на данном устройстве будут воспроизводиться все диски с логотипом Blu-ray, DVD или CD, поскольку форматы дисков развиваются. Кроме того, при создании программного обеспечения или дисков Blu-ray, DVD и CD возможно возникновение проблем и ошибок. Обратитесь в центр поддержки покупателей SAMSUNG, если у вас возникнут вопросы или проблемы при воспроизведении дисков Blu-ray, DVD или CD на данном устройстве. Кроме того, дополнительные сведения об ограничении воспроизведения можно найти в следующих разделах настоящего руководства пользователя.

# Содержание

## ОСНОВНЫЕ ХАРАКТЕРИСТИКИ

- 2 Особенности дисков Blu-ray
- 2 Функции проигрывателя дисков Blu-ray

## МЕРЫ ПРЕДОСТОРОЖНОСТИ

- 3 Предупреждение
- 4 Меры Предосторожности
  - 4 Важные инструкции по технике безопасности
- 4 Хранение и обращение с дисками
  - 4 Обращение с дисками

## НАЧАЛО РАБОТЫ

- 10 Перед прочтением руководства пользователя
  - 10 Типы воспроизводимых дисков и содержимого.
  - 10 Типы невоспроизводимых дисков
  - 11 Совместимость дисков Blu-ray
  - 11 Типы дисков
  - 12 Поддерживаемые форматы файлов
  - 13 Региональный код
  - 13 Авторское право
  - 14 Логотипы дисков, доступных для воспроизведения
- 14 Принадлежности
- 15 Передняя панель
- 16 Дисплей передней панели
- 17 Задняя панель
- 18 Пульт дистанционного управления
  - 18 Знакомство с пультом дистанционного управления
  - 19 Настройка пульта дистанционного управления
  - 19 Управляемые коды ТВ

## ПОДКЛЮЧЕНИЯ

- 20 Подключение к телевизору
  - 20 Вариант 1. Подключение к телевизору с помощью кабеля HDMI - Наилучшее качество (Рекомендуется)
  - 21 Вариант 2. Подключение к телевизору с помощью кабеля DVI - Наилучшее качество (Рекомендуется)
  - 22 Вариант 3. Подключение к телевизору (Компонентный сигнал) - Лучшее качество
  - 23 Вариант 4. Подключение к телевизору (Видео) - Хорошее качество



**ПОДКЛЮЧЕНИЯ**

- 24 **Подключение к аудиосистеме**
- 24     Вариант 1. Подключение к аудиосистеме (усилитель с поддержкой HDMI) - Наилучшее качество (Рекомендуется)
- 25     Вариант 2. Подключение к аудиосистеме (Dolby Digital, усилитель DTS) - Лучшее качество
- 25     Вариант 3. Подключение к аудиосистеме (двухканальный усилитель) - Хорошее качество
- 26 **Подключение к сети**

**НАСТРОЙКА**

- 27 **Подготовка к использованию (начальная настройка)**
- 28 **Настройка меню**
- 29 **Дисплей**
- 29     Формат ТВ-экрана
- 29     BD Wise (только продукты Samsung)
- 29     Разрешение
- 31     Формат HDMI
- 31     Видеокадр(24Fs)
- 31     Прогрессивная развертка
- 31     Стабилизация изображения
- 31     Насыщенный цвет HDMI
- 31 **Аудио**
- 31     Цифровой выход
- 32     Субдискретизация ИКМ
- 33     Упр. динамическим диапазоном
- 33     Режим смешивания звуковых каналов
- 33     DTS Neo:6
- 33 **Система**
- 33     Начальная настройка
- 33     Размер экрана Internet@TV
- 33     Anynet+ (HDMI-CEC)
- 34     Управл. BD-данными
- 34     Часы
- 34     Регистрация DivX®
- 35     DivX® Дезактивация
- 35 **Настройка сети**
- 35     Настройка сети
- 36     Состояние сети
- 36     Интернетсоединение BD-Live

# Содержание

## НАСТРОЙКА

- 37 **Язык**
- 37 **Безопасность**
- 37 Родит. ограничения
- 37 Изменение пароля
- 37 **Общее**
- 37 Фон
- 38 Экон. энергии
- 38 Передний дисплей
- 38 Звук при ВКЛ/ВЫКЛ
- 38 **Поддержка**
- 38 Обновление ПО
- 39 Обращение в Samsung

## ОСНОВНЫЕ ФУНКЦИИ

- 40 **Воспроизведение диска**
- 40 Воспроизведение
- 40 Структура диска
- 40 **Использование меню диска/Меню названий/Всплывающего меню**
- 40 Использование меню диска
- 40 Использование меню названий
- 40 Воспроизведение списка сюжетов
- 41 Использование всплывающего меню
- 41 **Использование функций поиска и пропуска**
- 41 Поиск необходимой сцены
- 41 Пропуск глав
- 41 **Замедленное воспроизведение/Покадровое воспроизведение дисков**
- 41 Замедленное воспроизведение
- 41 Покадровое воспроизведение
- 42 **Повторное воспроизведение**
- 42 Повторное воспроизведение названия или главы
- 42 Повторное воспроизведение раздела
- 42 **Использование кнопки TOOLS**
- 42 Переход к необходимой сцене напрямую
- 43 Выбор языка звуковой дорожки
- 43 Выбор языка субтитров
- 43 Изменение ракурса камеры
- 43 Выбор настроек изображения
- 44 Настройка функции BONUSVIEW

**ОСНОВНЫЕ ФУНКЦИИ**

- 44 **Прослушивание музыки**
- 44 Кнопки пульта дистанционного управления, используемые для воспроизведения музыки
- 45 Воспроизведение аудио компакт-дисков (CD-DA)/MP3
- 45 Повторное воспроизведение аудио компакт-диска/диска MP3
- 45 Список воспроизведения
- 46 **Воспроизведение диска с изображениями**
- 46 Воспроизведение диска с файлами JPEG
- 46 Использование кнопки TOOLS
- 47 **Воспроизведение файлов с устройства хранения USB**

**СЕТЕВЫЕ СЛУЖБЫ**

- 48 **Использование службы Internet@TV**
- 48 Начало работы с Internet@TV
- 50 Параметры
- 51 Samsung Apps
- 52 **Служба BD-LIVE™**
- 52 **Уведомление об обновлении программного обеспечения**
- 52 **Использование функции AllShare**

















**ПРИЛОЖЕНИЕ**

- 54 **Поиск и устранение неисправностей**
- 57 **Технические характеристики**
- 58 Уведомление о соответствии стандарту и совместимости
- 58 Защита от копирования
- 59 Network Service Disclaimer
- 60 Лицензия

# Начало работы

## Перед прочтением руководства пользователя

### Типы воспроизводимых дисков и содержимого.

Термин	Логотип	Значок	Определение
BD-ROM			Это означает работу с использованием BD-ROM.
BD-RE/-R			Это означает функцию, доступную для данных на дисках BD-RE/-R, записанных в формате BD-RE.
DVD-VIDEO			Это означает функцию, доступную для DVD-VIDEO.
DVD-RW(V)			Это означает функцию, доступную для дисков DVD+RW или DVD-RW(V)/DVD-R/+R, которые были записаны и закрыты.
DVD-R			
DVD+RW			
DVD+R	 		
Аудио компакт-диск			Это означает функцию, доступную для аудиодисков CD-RW/-R (формат CD-DA).
MP3 WMA	-		Это означает функцию, доступную для дисков CD-RW/-R, DVD-RW/-R или внешних носителей USB с содержимым в формате MP3 или WMA.
JPEG	-		Это означает функцию, доступную для дисков CD-RW/-R, DVD-RW/-R или внешних носителей USB с содержимым в формате JPEG.
DivX MKV MP4	-		Это означает функцию, доступную для дисков CD-RW/-R, DVD-RW/-R или внешних носителей USB с содержимым в формате DivX, MKV, MP4.

#### ПРИМЕЧАНИЕ

- Данное устройство может не поддерживать воспроизведение определенных дисков CD-RW/-R и DVD-R из-за типа диска или условий записи.
- Если диск DVD-RW/-R записан в видеоформат DVD неправильно, он не будет воспроизводиться.

### Типы невоспроизводимых дисков

- HD DVD
- Диски DVD-ROM/PD/MV и т.п.
- Диски DVD-RAM
- Диски Super Audio CD (кроме слоя CD)
- Диски DVD-RW (режим VR)
- CVD/CD-ROM/CDV/CD-G/CD-I/LD (CD-G: воспроизводится только аудио без графики)
- DVD-R 3,9 Гб для авторских записей



## ПРИМЕЧАНИЕ

- Некоторые коммерческие диски DVD, приобретенные за пределами соответствующего региона, могут не воспроизводиться на данном устройстве. При попытке воспроизведения таких дисков отобразится сообщение "Этот диск нельзя воспроизвести." или "Не удастся прочитать диск. Проверьте региональный код диска."
- Воспроизведение может быть невозможно при использовании определенных типов дисков, а также при выполнении таких операций, как изменение угла или настройки форматного соотношения. Сведения о диске указаны на коробке диска. Обратитесь к ним при необходимости.
- Не допускайте загрязнения или появления царапин на диске. Отпечатки пальцев, загрязнения, пыль, царапины или налет от сигаретного дыма на рабочей поверхности могут сделать диск непригодным для воспроизведения.
- При воспроизведении главы BD-J загрузка может занять больше времени, чем при воспроизведении обычной главы, или некоторые функции могут выполняться медленнее.
- Данное устройство может реагировать не на все рабочие команды, поскольку некоторые диски Blu-ray, DVD и компакт-диски поддерживают только определенные или ограниченные функции во время воспроизведения. Обратите внимание, что это не является дефектом устройства.
- Компания Samsung не гарантирует, что на данном устройстве будут воспроизводиться все диски с логотипом Blu-ray, DVD или CD, поскольку форматы дисков развиваются. Кроме того, при создании программного обеспечения или самих дисков Blu-ray, DVD и CD возможно возникновение проблем и ошибок. Обратитесь в центр поддержки покупателей SAMSUNG, если у вас возникнут вопросы или проблемы при воспроизведении дисков Blu-ray, DVD или CD на данном устройстве. Кроме того, дополнительные сведения об ограничениях воспроизведения можно найти в следующих разделах настоящего руководства пользователя.

## Совместимость дисков Blu-ray

Диск Blu-ray имеет новый и более совершенный формат.

Таким образом, возможно возникновение проблем, связанных с совместимостью дисков.

Не все диски совместимы и не каждый диск будет воспроизводиться. Дополнительную информацию см. в разделе "Уведомление о соответствии стандарту и совместимости" данного руководства пользователя.

## Типы дисков

### BD-ROM

Эти диски Blu-ray предназначены только для воспроизведения.

На данном устройстве могут воспроизводиться предварительно записанные диски BD-ROM, предназначенные для коммерческих целей.

### BD-RE/-R

Эти диски Blu-ray предназначены для записи и воспроизведения.

На данном устройстве можно воспроизводить диски BD-RE/-R, записанные другими совместимыми устройствами записи дисков Blu-ray.

### DVD-VIDEO

- На данном устройстве могут воспроизводиться предварительно записанные диски DVD (диски DVD-VIDEO) с фильмами.
- При переключении с первого на второй слой двухслойного диска DVD-VIDEO может наблюдаться кратковременное искажение изображения и звука. Это не является неисправностью устройства.

### DVD-RW

На данном устройстве могут воспроизводиться диски DVD-RW, запись и закрытие сессии которых выполнялись с помощью устройства записи DVD.

Возможность воспроизведения зависит от условий записи.

### DVD-R

На данном устройстве могут воспроизводиться диски DVD-R, запись и закрытие сессии которых выполнялись с помощью устройства записи DVD. Возможность воспроизведения зависит от условий записи.

### DVD+RW

- На данном устройстве можно воспроизводить диски DVD+RW, запись которых выполнялась с помощью устройства записи DVD. Возможность воспроизведения зависит от условий записи.

# Начало работы

## DVD+R

- На данном устройстве могут воспроизводиться диски DVD+R, запись и закрытие сессии которых выполнялись с помощью устройства записи DVD. Возможность воспроизведения зависит от условий записи.

## Аудио компакт-диски (CD-DA)

- На данном устройстве могут воспроизводиться аудиодиски CD-RW/-R в формате CD-DA.
- На данном устройстве воспроизведение отдельных дисков CD-RW/-R может быть невозможно из-за условий записи.

## CD-RW/-R

- Используйте диск CD-RW/-R емкостью 700МБ(80 минут). По возможности не используйте диски емкостью 800МБ(90 минут) или диски большей емкости. Они могут не воспроизводиться.
- Если диск CD-RW/-R был записан без закрытия сессии, то при воспроизведении начала диска могут происходить задержки или все записанные файлы могут не воспроизводиться.
- Некоторые диски CD-RW/-R могут не воспроизводиться на данном устройстве. Это зависит от устройства, с помощью которого выполнялась запись. Возможность воспроизведения содержимого, записанного на диски CD-RW/-R с компакт-дисков для личного использования, зависит от содержимого и типа дисков.

## Поддерживаемые форматы файлов

### Поддержка видеофайлов

Расширение файла	Контейнер	Видеокodeк	Аудиокodeк	Разрешение
*.avi	AVI	Divx 3.11/4.x/5.1/6.0	MP3 AC3 DTS WMA PCM	1920x1080
		XviD		1920x1080
		MP4v3		1920x1080
		H.264 BP/MP/HP		1920x1080
*.mkv	MKV	VC-1 AP(wmv1)	MP3 AC3 DTS	1920x1080
		DivX 5.1/6.0		1920x1080
		XviD		1920x1080
		H.264 BP/MP/HP		1920x1080
*.wmv	WMV	VC-1 AP	WMA	1920x1080
		VC-1 SM		1920x1080
*.mp4	MP4	MP4 (mp4v)	AAC	1920x1080
		H.264 BP/MP/HP		1920x1080
*.mpg *.mpeg	PS	MPEG1	MP1, 2 AC3 DTS	1920x1080
		MPEG2		1920x1080
		H.264 BP/MP/HP		1920x1080

## Поддержка музыкальных файлов

Расширение файла	Контейнер	Аудиокодек	Диапазон поддержки
*.mp3	MP3	MP3	-
*.wma	WMA	WMA	Совместимость с WMA версии 10 * Частота дискретизации (в кГц) - 8, 11, 16, 22, 32, 44,1, 48 * Скорость передачи битов - все скорости передачи битов в диапазоне от 5 до 384 Кбит/с

## Формат AVCHD (Advanced Video Codec High Definition)

- На данном устройстве могут воспроизводиться диски в формате AVCHD. Диски такого формата, как правило, используются и записываются с помощью видеокамер.
- Формат AVCHD - это формат высокого разрешения для цифровых видеокамер.
- Формат MPEG-4 AVC/H.264 подходит для записи изображений с более высокой степенью сжатия, чем при использовании традиционных форматов сжатия изображений.
- В некоторых дисках AVCHD используется формат "x.v.Color".
- На данном устройстве могут воспроизводиться диски AVCHD в формате "x.v.Color".
- "x.v.Color" является товарным знаком корпорации Sony.
- "AVCHD" и эмблема AVCHD являются товарными знаками Matsushita Electronic Industrial Co.,Ltd. и корпорации Sony.

### ПРИМЕЧАНИЕ

- Некоторые диски в формате AVCHD не могут быть воспроизведены. Это зависит от условий записи. Сессия диска формата AVCHD должна быть завершена.
- Формат "x.v.Color" позволяет отображать большую палитру цветов, чем обычный диск DVD, записанный с помощью видеокамеры.
- Некоторые диски в формате DivX, MKV и MP4 воспроизвести не получится. Это зависит от разрешения видео и частоты кадров.

## Региональный код

Как устройство, так и диски кодируются по регионам. Для того, чтобы диск мог воспроизводиться, эти коды должны совпадать. Если коды не совпадают, диск воспроизводиться не будет. Номер региона данного устройства указан на задней панели устройства.

Тип диска	Региональный код	Область
Blu-ray		Северная Америка, Центральная Америка, Южная Америка, Корея, Япония, Тайвань, Гонконг и Юго-восточная Азия.
		Европа, Гренландия, территории Франции, Ближний Восток, Африка, Австралия и Новая Зеландия.
		Индия, Китай, Россия, Центральная и Южная Азия.
DVD-VIDEO		США, территории США и Канада
		Европа, Япония, Ближний Восток, Египет, Южная Африка, Гренландия
		Тайвань, Корея, Филиппины, Индонезия, Гонконг
		Мексика, Южная Америка, Центральная Америка, Австралия, Новая Зеландия, Тихоокеанские острова, район Карибского моря
		Россия, Восточная Европа, Индия, большинство стран Африки, Северная Корея, Монголия
		Китай

## Авторское право

© Samsung Electronics Co.,Ltd., 2010

Все права защищены. Никакая часть настоящего руководства не может быть воспроизведена или скопирована без предварительного письменного согласия компании Samsung Electronics Co.,Ltd.

# Начало работы

## Логотипы дисков, доступных для воспроизведения

			
Диск Blu-ray	DTS-HD Master Audio	DivX	Служба BD-LIVE
			
Dolby TrueHD	Система вещания PAL, принятая в Великобритании, Франции, Германии и т.д.	Java	

## Принадлежности

Проверьте наличие прилагающихся принадлежностей, перечисленных ниже.



Аудио-/видеокабель



Батареи для пульта дистанционного управления (размер AAA)

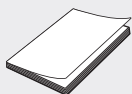

Руководство пользователя



Пульт дистанционного управления



## Передняя панель

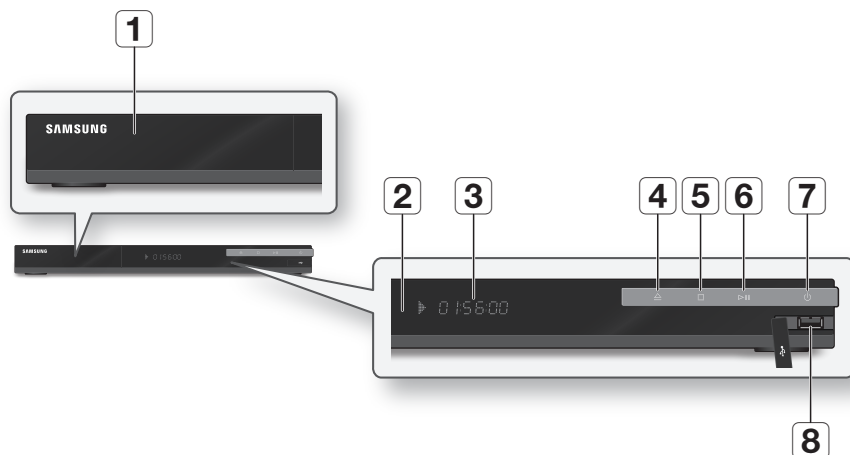

1	ЛОТОК ДЛЯ ДИСКА	Открывается для принятия диска.
2	ДАТЧИК ПРИЕМА СИГНАЛА ПУЛЬТА ДИСТАНЦИОННОГО УПРАВЛЕНИЯ	Прием сигналов пульта дистанционного управления.
3	ДИСПЛЕЙ	Отображение состояния воспроизведения, времени и т.д.
4	Кнопка ОТКРЫТЬ/ЗАКРЫТЬ	Открытие и закрытие лотка для компакт-дисков.
5	КНОПКА ОСТАНОВКИ	Остановка воспроизведения диска.
6	КНОПКА ВОСПРОИЗВЕДЕНИЯ/ПАУЗЫ	Воспроизведение диска и пауза при воспроизведении.
7	КНОПКА ПИТАНИЯ	Включение и выключение устройства.
8	USB-ХОСТ	Гнездо для подключения накопителя USB, который может использоваться как устройство хранения при подключении к BD-LIVE. Его также можно использовать для обновления программного обеспечения и воспроизведения содержимого MP3/JPEG/DivX/MKV/MP4.

 **ПРИМЕЧАНИЕ**

- Обновление программного обеспечения с помощью гнезда хоста USB должно выполняться только с использованием накопителя USB.
- Для нормальной работы устройства USB, потребляющего более 500мА, необходим отдельный источник питания.
- Жесткий диск USB нельзя использовать для хранения базы данных (BD-LIVE).

# Начало работы

## Дисплей передней панели

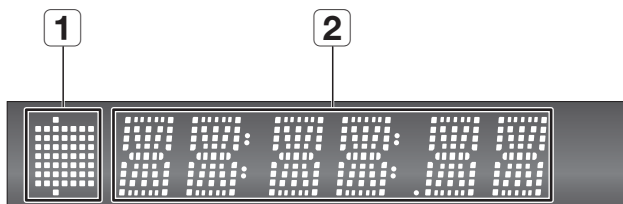

1

ИНДИКАТОР  
УСТАНОВЛЕННОГО ДИСКА

Загорается при загрузке или воспроизведении диска.

2

ИНДИКАТОР ТЕКУЩЕГО  
ВРЕМЕНИ И СОСТОЯНИЯ

Отображение времени воспроизведения и текущего состояния.

## Задняя панель

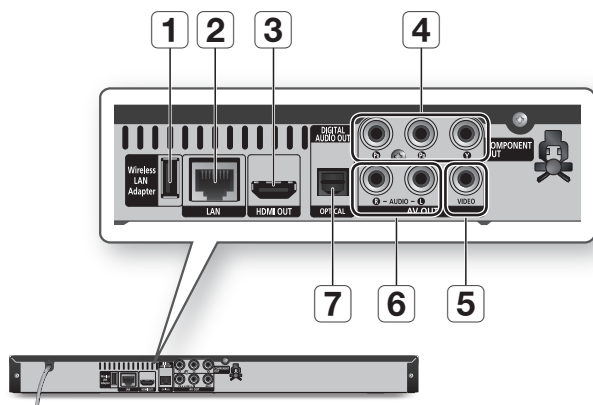

1	WIRELESS LAN ADAPTER	Гнездо для подключения накопителя USB, который может использоваться как устройство хранения при подключении к BD-LIVE. Его также можно использовать для обновления программного обеспечения и воспроизведения содержимого MP3/JPEG/DivX/MKV/MP4.
2	LAN	Используется для обновления сетевых служб (см. стр. 48-53), BD-LIVE и программного обеспечения через сетевое соединение.
3	HDMI OUT	С помощью кабеля HDMI подсоедините выходной разъем HDMI к входному разъему HDMI на телевизоре для получения наилучшего качества изображения или к ресиверу для наилучшего качества звучания.
4	COMPONENT OUT	Подключение к оборудованию, имеющему компонентный видеовход.
5	VIDEO OUT	Подключение входа внешнего оборудования с помощью видеокабеля.
6	AUDIO OUT	Подключение к аудиовыходу внешнего оборудования с помощью аудиокабелей.
7	DIGITAL AUDIO OUT	Подключение к ресиверу.

# Начало работы

## Пульт дистанционного управления

### Знакомство с пультом дистанционного управления



### Установка батарей

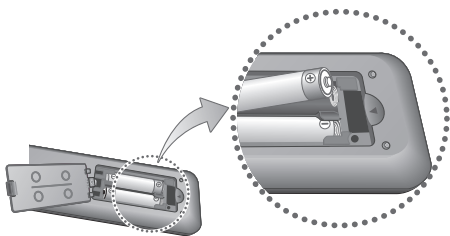

### ПРИМЕЧАНИЕ

- Если пульт дистанционного управления работает ненадлежащим образом :
  - Проверьте полярность батарей +/- (сухие батареи)
  - Проверьте, не разряжены ли батареи.
  - Проверьте, не заблокирован ли датчик дистанционного управления.
  - Проверьте, нет ли рядом источника флуоресцентного освещения.

### ВНИМАНИЕ!

- Встроенную аккумуляторную батарею в данном устройстве может заменить только специалист. Для получения информации о ее замене обратитесь к своему поставщику услуг.

## Настройка пульта дистанционного управления

С помощью данного пульта управления можно управлять определенными функциями телевизора.

Кнопка	Функция
TV POWER	Используется для включения и выключения телевизора.
TV SOURCE	Используется для выбора внешнего источника, подключенного к телевизору.
TV VOL (+/-)	Используется для регулировки громкости телевизора.
TV CH (▲/▼)	Используется для выбора нужного канала.
TV MUTE	Используется для включения и выключения звука.

### ПРИМЕЧАНИЕ

- Указанные выше функции могут работать не на всех телевизорах. При возникновении проблем управляйте телевизором напрямую.

### Чтобы определить совместимость телевизора, выполните следующие действия.

1. Включите телевизор.
2. Направьте пульт дистанционного управления в сторону телевизора.
3. Нажмите и удерживайте кнопку **TV POWER** и введите двузначный код, соответствующий марке телевизора, нажав соответствующие цифровые кнопки. Если телевизор совместим с пультом дистанционного управления, он выключится. Теперь телевизор запрограммирован для работы с пультом дистанционного управления.

### ПРИМЕЧАНИЕ

- Если для вашей марки телевизора указано несколько кодов, попробуйте каждый из них, пока не обнаружите действующий код.
- После замены батарей в пульт дистанционного управления необходимо установить код марки повторно.

## Управляемые коды ТВ

Марка	Код	Марка	Код
SAMSUNG	TV POWER+01, +02, +03, +04, +05, +06, +07, +08, +09	NOBLEX	TV POWER+66
		NOKIA	TV POWER+74
AIWA	TV POWER+82	NORDMENDE	TV POWER+72, +73, +75
ANAM	TV POWER+10, +11, +12, +13, +14, +15, +16, +17, +18	PANASONIC	TV POWER+53, +54, +74, +75
		PHILIPS	TV POWER+06, +55, +56, +57
BANG & OLUFSEN	TV POWER+57	PHONOLA	TV POWER+06, +56, +57
BLAUPUNKT	TV POWER+71	PIONEER	TV POWER+58, +59, +73, +74
BRANDT	TV POWER+73	RADIOLA	TV POWER+06, +56
BRIONEGA	TV POWER+57	RADIOMARELLI	TV POWER+57
CGE	TV POWER+52	RCA	TV POWER+45, +46
CONTINENTAL EDISON	TV POWER+75	REX	TV POWER+74
DAEWOO	TV POWER+19, +20, +23, +24, +25, +26, +27, +28, +29, +30, +31, +32, +33, +34	SABA	TV POWER+57, +72, +73, +74, +75
		SALORA	TV POWER+74
EMERSON	TV POWER+64	SANYO	TV POWER+41, +42, +43, +44, +48
FERGUSON	TV POWER+73	SCHNEIDER	TV POWER+06
FINLUX	TV POWER+06, +49, +57	SELECO	TV POWER+74
FORMENTI	TV POWER+57	SHARP	TV POWER+36, +37, +38, +39, +48
FUJITSU	TV POWER+84	SIEMENS	TV POWER+71
GRADIENTE	TV POWER+70	SINGER	TV POWER+57
GRUNDIG	TV POWER+49, +52, +71	SINUDYNE	TV POWER+57
HITACHI	TV POWER+60, +72, +73, +75	SONY	TV POWER+35, +48
IMPERIAL	TV POWER+52	TELEAVA	TV POWER+73
JVC	TV POWER+61, +79	TELEFUNKEN	TV POWER+67, +73, +75, +76
LG	TV POWER+06, +19, +20, +21, +22, +78	THOMSON	TV POWER+72, +73, +75
LOEWE	TV POWER+06, +69	THOMSON ASIA	TV POWER+80, +81
LOEWE OPTA	TV POWER+06, +57	TOSHIBA	TV POWER+47, +48, +49, +50, +51, +52
MAGNAVOX	TV POWER+40	WEGA	TV POWER+57
METZ	TV POWER+57	YOKO	TV POWER+06
MITSUBISHI	TV POWER+06, +48, +62, +65	ZENITH	TV POWER+63
MIVAR	TV POWER+52, +77		
NEC	TV POWER+83		
NEWSAN	TV POWER+68		

# Подключения

## Подключение к телевизору

### Вариант 1. Подключение к телевизору с помощью кабеля HDMI - Наилучшее качество (Рекомендуется)

1. С помощью кабеля HDMI подключите выход **HDMI OUT** на задней панели устройства к входу **HDMI IN** на телевизоре.
2. Включите устройство и телевизор.
3. Нажимайте кнопку переключения входного сигнала на пульте дистанционного управления телевизором до тех пор, пока на экране телевизора не появится сигнал HDMI устройства.
  - Если пульт дистанционного управления настроен на управление телевизором (См. стр. 19), нажмите кнопку **TV SOURCE** на пульте дистанционного управления и выберите HDMI в качестве внешнего источника телевизора.

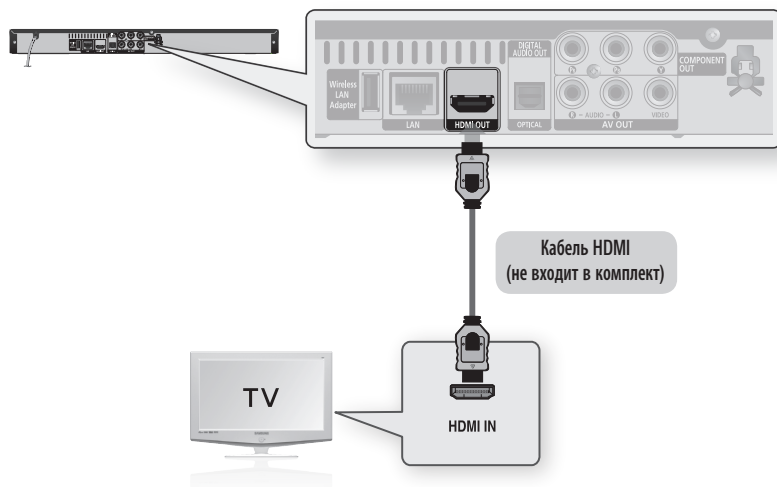

#### ПРИМЕЧАНИЕ

- При использовании кабеля HDMI выводится цифровой видео/аудио сигнал, поэтому нет необходимости подключать аудиокабель.
- Если устройство подключено к телевизору в режиме HDMI 720p, 1080i, 1080p, необходимо использовать высокоскоростной кабель HDMI (категории 2).
- При использовании кабеля HDMI на телевизор выводится только чистый цифровой сигнал. Если на экране отображаются случайные помехи, это значит, что телевизор не поддерживает HDCP (High-bandwidth Digital Content Protection).
- В зависимости от типа телевизора определенные режимы разрешения выхода HDMI могут не поддерживаться. См. руководство пользователя телевизора.
- При первом подключении устройства к телевизору с помощью кабеля HDMI или при подключении к новому телевизору в качестве разрешения выходного сигнала HDMI автоматически будет установлено самое высокое значение, которое поддерживается телевизором.

## Вариант 2. Подключение к телевизору с помощью кабеля DVI - Наилучшее качество (Рекомендуется)

1. С помощью кабеля HDMI-DVI подключите выход **HDMI OUT** на задней панели устройства к входу **DVI IN** на телевизоре.
2. С помощью аудиокабелей соедините выходы **AUDIO OUT (красный и белый)**, расположенные на задней панели устройства с входами **AUDIO IN (красный и белый)** на телевизоре.
3. Включите устройство и телевизор.
4. Нажимайте кнопку переключения входного сигнала на пульте дистанционного управления телевизором до тех пор, пока на экране телевизора не появится сигнал DVI устройства.
  - Если пульт дистанционного управления настроен на управление телевизором (См. стр. 19), нажмите кнопку **TV SOURCE** на пульте дистанционного управления и выберите HDMI в качестве внешнего источника телевизора.

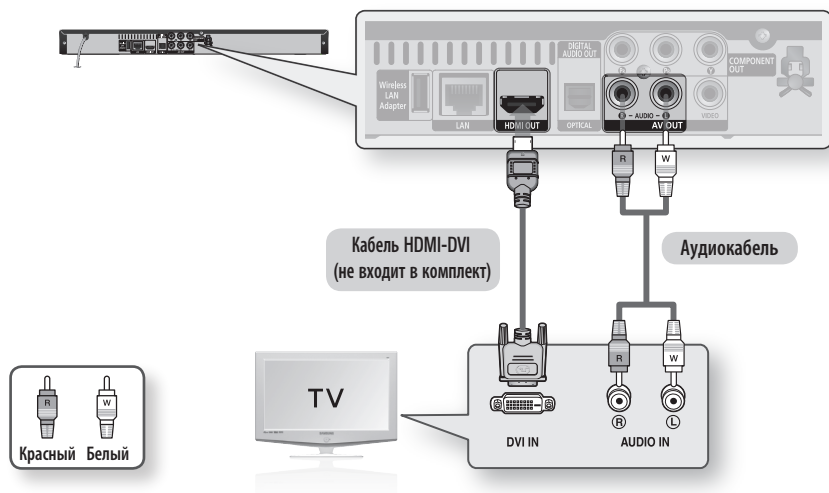

### ПРИМЕЧАНИЕ

- При использовании кабеля HDMI на телевизор выводится только чистый цифровой сигнал. Если на экране появляются помехи, значит телевизор не поддерживает HDCP (High-bandwidth Digital Content Protection).
- В зависимости от типа телевизора определенные режимы разрешения выхода HDMI могут не поддерживаться. См. руководство пользователя телевизора.
- При первом подключении устройства к телевизору с помощью кабеля HDMI-DVI или при подключении к новому телевизору в качестве разрешения выходного сигнала HDMI автоматически будет установлено самое высокое значение, которое поддерживается телевизором.

# Подключения

## Вариант 3. Подключение к телевизору (Компонентный сигнал) - Лучшее качество

- Подключение к телевизору с помощью компонентных видеокабелей.
- Получение высококачественных изображений с точной цветопередачей. Для получения четких и высококачественных изображений компонентный видеоинтерфейс разделяет элемент изображения на черно-белые(Y), синие(P<sub>B</sub>) и красные(P<sub>R</sub>) сигналы. (Звуковые сигналы передаются через аудиовыход.)

1. С помощью компонентных видеокабелей соедините выходы **COMPONENT VIDEO OUT** на задней панели устройства с входами **COMPONENT IN** на телевизоре.
2. С помощью аудиокабелей соедините выходы **AUDIO OUT (красный и белый)**, расположенные на задней панели устройства с входами **AUDIO IN (красный и белый)** на телевизоре.
3. Включите устройство и телевизор.
4. Нажимайте кнопку переключения входного сигнала на пульте дистанционного управления телевизором до тех пор, пока на экране телевизора не появится сигнал устройства "КОМПОНЕНТНЫЙ".
  - Если пульт дистанционного управления настроен на управление телевизором (См. стр. 19), нажмите кнопку **TV SOURCE** на пульте дистанционного управления и выберите КОМПОНЕНТНЫЙ в качестве внешнего источника телевизора.

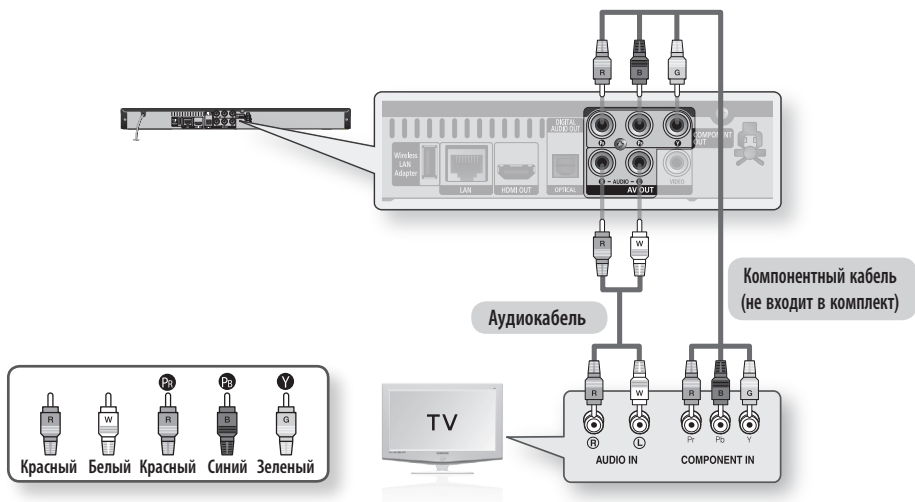

### ПРИМЕЧАНИЕ

- В зависимости от производителя компонентный вход телевизора может быть промаркирован "R-Y, B-Y, Y" или "Cr, Cb, Y" вместо "P<sub>B</sub>, P<sub>R</sub>, Y". Количество и расположение входов/выходов зависит от телевизора. См. руководство пользователя телевизора.
- Можно выбрать различные значения разрешения для дисков Blu-ray, например 1080i, 720p, 576p/480p, 576i/480i, в зависимости от типа диска. (См. стр. 29-30)
- Действительное значение разрешения может отличаться от значения в меню настройки, если подсоединены оба кабеля: HDMI и компонентный. Кроме того, значения разрешения могут различаться в зависимости от типа диска. (См. стр. 29-30)
- Если при воспроизведении диска DVD подключить оба гнезда (HDMI и компонентное) и выбрать компонентный режим 1080p, 1080i или 720p, в меню настройки отображения будет указано разрешение 1080p, 1080i или 720p. Фактическое разрешение составляет 576i/480i.



## Вариант 4. Подключение к телевизору (Видео) - Хорошее качество

1. С помощью видео-/аудиокабелей соедините выходы **VIDEO OUT (желтый)** / **AUDIO OUT (красный и белый)** на задней панели устройства с входами **VIDEO IN (желтый)** / **AUDIO IN (красный и белый)** на телевизоре.
2. Включите устройство и телевизор.
3. Нажимайте кнопку переключения входного сигнала на пульте дистанционного управления телевизором до тех пор, пока на экране телевизора не появится сигнал устройства "ВИДЕО".
  - Если пульт дистанционного управления настроен на управление телевизором (См. стр. 19), нажмите кнопку **TV SOURCE** на пульте дистанционного управления и выберите ВИДЕО в качестве внешнего источника телевизора.

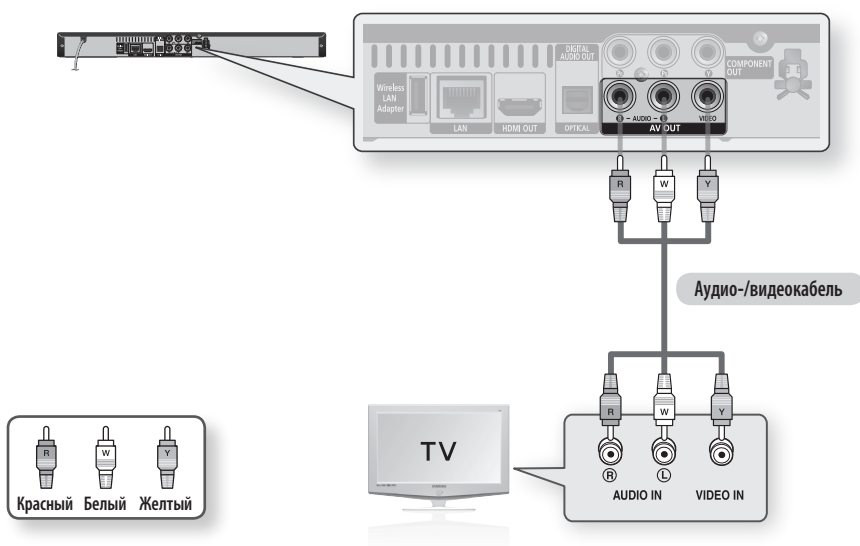

### ПРИМЕЧАНИЕ

- Если аудиокабель находится вблизи кабеля питания, может возникнуть шум.
- При необходимости подключения усилителя см. раздел "Подключение усилителя". (См. стр. 24-25)
- Количество и расположение входов/выходов зависит от телевизора. См. руководство пользователя телевизора.

# Подключения

## Подключение к аудиосистеме

- При включении усилителя уменьшите уровень громкости. Внезапный громкий звук может привести к повреждению динамиков и ухудшению слуха.
- Выполните настройку аудио в экране меню в соответствии с характеристиками усилителя. (См. стр. 31-33)
- Расположение разъемов HDMI зависит от типа усилителя. См. руководство пользователя усилителя.

### Вариант 1. Подключение к аудиосистеме (усилитель с поддержкой HDMI) - Наилучшее качество (Рекомендуется)

1. С помощью кабеля HDMI подключите выход **HDMI OUT** на задней панели устройства к входу **HDMI IN** на усилителе.
2. С помощью кабеля HDMI подключите выход **HDMI OUT** на усилителе к входу **HDMI IN** на телевизоре.
3. Включите устройство, телевизор и усилитель.
4. Нажмите кнопку выбора ввода на усилителе и выберите внешний источник сигнала для прослушивания звука, исходящего из устройства. Информацию о настройке аудиовхода усилителя см. в руководстве пользователя усилителя.

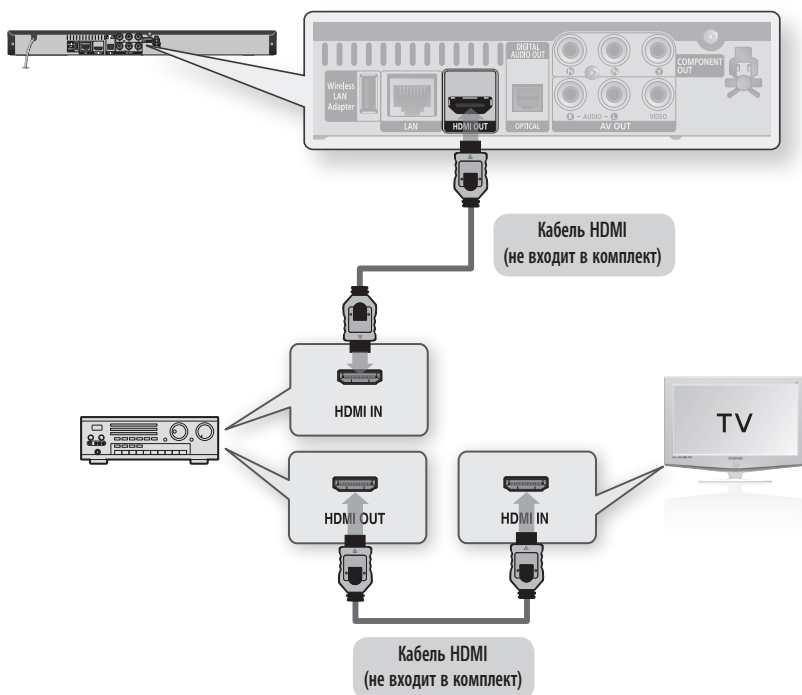

## Вариант 2. Подключение к аудиосистеме (Dolby Digital, усилитель DTS) - Лучшее качество

1. С помощью оптического кабеля подключите выход **DIGITAL AUDIO OUT (OPTICAL)** на задней панели устройства к входу **DIGITAL AUDIO IN (OPTICAL)** на усилителе.
2. С помощью кабелей видеосигнала подключите выход **HDMI, COMPONENT** или **VIDEO OUT** на задней панели устройства к входу **HDMI, COMPONENT** или **VIDEO IN** на телевизоре. (См. стр. 20-23)
3. Включите устройство, телевизор и усилитель.
4. Нажмите кнопку выбора ввода на усилителе и выберите внешний источник сигнала для прослушивания звука, исходящего из устройства. Информацию о настройке аудиовхода усилителя см. в руководстве пользователя усилителя.

## Вариант 3. Подключение к аудиосистеме (двухканальный усилитель) - Хорошее качество

1. С помощью аудиокабелей подключите выходы **AUDIO OUT (красный и белый)** на задней панели устройства к входам **AUDIO IN (красный и белый)** на усилителе.
2. С помощью кабелей видеосигнала подключите выход **HDMI, COMPONENT** или **VIDEO OUT** на задней панели устройства к входу **HDMI, COMPONENT** или **VIDEO IN** на телевизоре. (См. стр. 20-23)
3. Включите устройство, телевизор и усилитель.
4. Нажмите кнопку выбора ввода на усилителе и выберите внешний источник сигнала для прослушивания звука, исходящего из устройства. Информацию о настройке аудиовхода усилителя см. в руководстве пользователя усилителя.

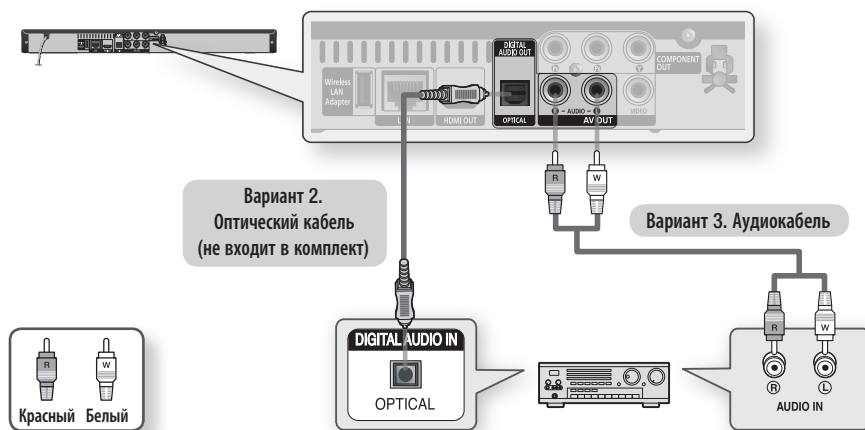

### ПРИМЕЧАНИЕ

- При подключении с использованием второго варианта звук дисков со звуковыми дорожками в формате ИКМ будет воспроизводиться только через два передних канала.

# Подключения

## Подключение к сети

Данное устройство обеспечивает возможность просмотра сетевых служб (См. стр. 48-53), например Internet@TV и BD-LIVE, а также получения обновлений программного обеспечения при подключении к сети. Для подключения рекомендуется использовать точку доступа или IP-маршрутизатор. Для получения дополнительной информации о подключении через маршрутизатор см. руководство пользователя маршрутизатора или обратитесь к производителю маршрутизатора для получения технической поддержки.

1. С помощью сетевого кабеля прямого подключения (кабель UTP) подключите разъем LAN на устройстве к разъему LAN на модеме.
2. Задайте параметры сети. (См. стр. 35-36)

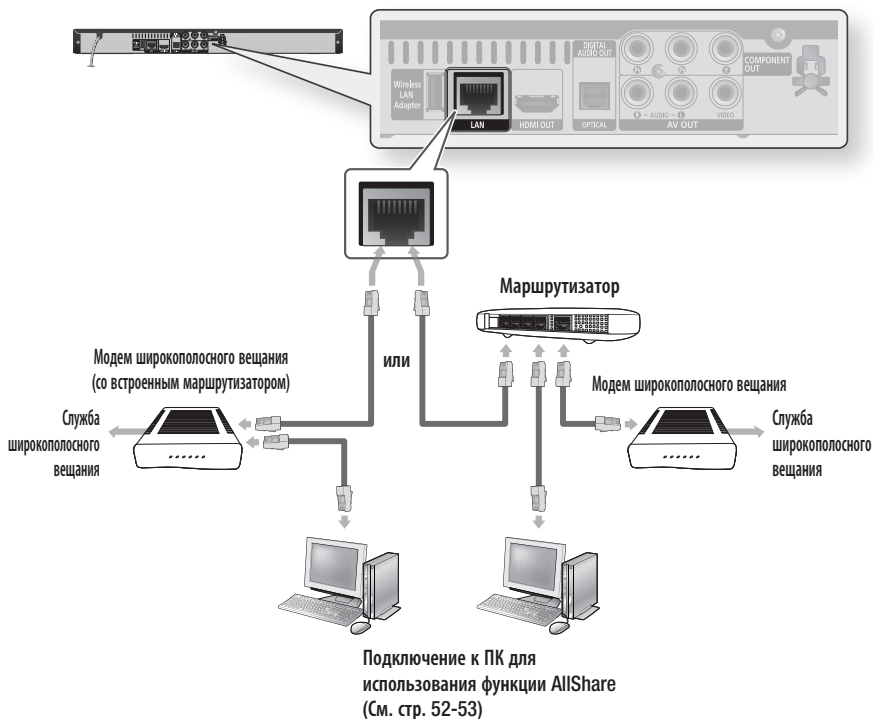

### ПРИМЕЧАНИЕ

- Доступ к серверу обновления программного обеспечения Samsung по сети Интернет может быть запрещен. Это зависит от используемого маршрутизатора или политики поставщика услуг. Для получения дополнительных сведений обратитесь к поставщику услуг Интернета.
- Для подключения к сети пользователям DSL необходимо использовать маршрутизатор.
- Для использования функции AllShare компьютер должен быть настроен в сети, как показано на рисунке.

# Настройка

## Подготовка к использованию (начальная настройка)

1. Включите телевизор, подключив к нему предварительно устройство.  
(При первом подключении устройства к телевизору, устройство включится автоматически и отобразится экран Начальная настройка.)

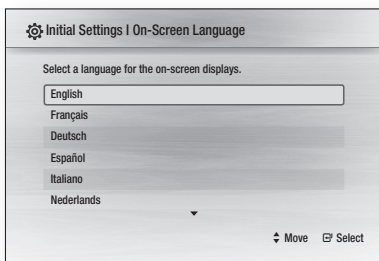

2. С помощью кнопок ▲▼ выберите нужный язык, затем нажмите кнопку **ВВОД**.
3. Нажмите кнопку **ВВОД** и выберите **Начать**.

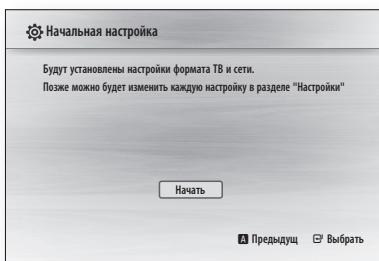

4. С помощью кнопок ▲▼ выберите нужное форматное соотношение телевизора и нажмите кнопку **ВВОД**. (См. стр. 29)
5. Нажмите кнопку **ВВОД**. Запустится проверка сети, после которой процесс начальной настройки будет завершен.
6. Нажмите кнопку **ОК**. Отобразится главное меню. (Для получения дополнительной информации о главном меню См. стр. 28)

## • Главное меню



## ПРИМЕЧАНИЕ

- При первом подключении устройства к телевизору устройство включится автоматически. Не волнуйтесь - это не является неисправностью.
- Главное меню не отобразится, если не выполнены начальные настройки.
- Если нажать **СИНИЮ** кнопку (**D**) во время настройки сети, главное меню откроется, даже если исходные настройки еще не выполнены.
- При возврате в главное меню полноэкранный режим будет отменен автоматически.
- Чтобы повторно отобразить экран Начальная настройка для внесения изменений, нажмите кнопку **СТОП** (■) на передней панели устройства и удерживайте ее в течение более 5 секунд при отсутствии диска в устройстве.
- С помощью кабеля HDMI подключите устройство к телевизору с поддержкой функции **Anynet+ (HDMI-CEC)**. Если в телевизоре используется язык, поддерживаемый устройством, он будет автоматически установлен в качестве предпочтительного. Однако для функции **Anynet+ (HDMI-CEC)** необходимо установить значение **Вкл.** как на телевизоре, так и на устройстве.
- Если устройство находится в режиме остановки и не используется в течение более 5 минут, на экране телевизора появляется экранная заставка. Если устройство находится в режиме экранной заставки более 25 минут, питание автоматически отключается.

# Настройка

## Настройка меню

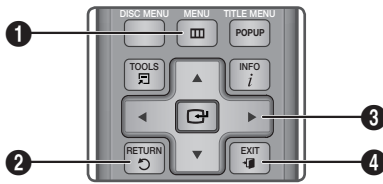

1	Кнопка <b>MENU</b> : Нажмите для перехода к главному меню.
2	Кнопка <b>RETURN</b> : Возврат к предыдущему меню.
3	Кнопка <b>ВВОД/НАПРАВЛЕНИЕ</b> : Перемещение курсора или выбор элемента. Выбор элемента, на который наведен курсор. Подтверждение настройки.
4	Кнопка <b>EXIT</b> : Нажмите для выхода из меню.

1. Нажмите кнопку **POWER**.  
Отобразится главное меню.

### • Главное меню

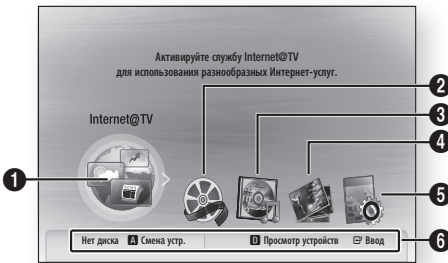

1	Выбор службы <b>Internet@TV</b> .
2	Выбор видео.
3	Выбор музыки.
4	Выбор фотографий.
5	Выбор экрана настроек.
6	Отображение доступных кнопок.

2. С помощью кнопок **◀▶** выберите **Настройки** и нажмите кнопку **ВВОД**.
3. С помощью кнопок **▲▼** выберите нужное подменю и нажмите кнопку **ВВОД**.
4. С помощью кнопок **▲▼** выберите нужный элемент и нажмите кнопку **ВВОД**.
5. Нажмите кнопку **EXIT**, чтобы выйти из меню.

### 📎 ПРИМЕЧАНИЕ

- Когда устройство подключено к сети, выберите службу **Internet@TV** в главном меню.  
Загрузите необходимое содержимое из раздела **Samsung Apps**. (См. стр. 51)
- Набор доступных параметров зависит от того, какое меню выбрано.
- Экранные меню данного устройства могут измениться после обновления версии программного обеспечения.

## Дисплей

Пользователь может настроить различные параметры отображения, такие как Формат ТВ-экрана, Разрешение и т.д.

### Формат ТВ-экрана

В зависимости от модели телевизора может потребоваться выполнить настройку экрана.

#### • 16:9 стандарт.



Если выбран этот режим, определенные фильмы (источник 4:3) будут отображаться в ТВ-формате 4:3 (черные полосы по сторонам изображения)

#### • 16:9 широкоформ



Просмотр полного изображения 16:9 на широком экране телевизора.

#### • 4:3 впис в экран

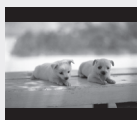

Выбор просмотра на полном экране в форматном соотношении 16:9 при поступлении сигнала с диска Blu-ray/DVD, даже если форматное соотношение экрана телевизора 4:3. В верхней и нижней части экрана отображаются черные полосы.

#### • 4:3 во весь экр



Выберите этот режим для просмотра видео в формате 16:9 на дисках Blu-ray/DVD без черных полос в верхней и нижней части экрана, даже на телевизоре с экраном 4:3 (крайняя левая и правая стороны видеоизображения отображаться не будут).

#### 📌 ПРИМЕЧАНИЕ

- В зависимости от типа диска некоторые форматные соотношения могут быть недоступны.
- Если выбрать форматное соотношение и параметр, отличные от форматного соотношения, установленного для экрана телевизора, изображение может быть искажено.
- Если выбрано форматное соотношение 4:3 во весь экран или 4:3 впис в экран, пользователь не сможет перейти в полноэкранный режим, нажав кнопку **FULL SCREEN** на пульте дистанционного управления.

- В режиме 16:9 стандарт возможен переход на формат 4:3. В этом случае переход в полноэкранный режим с помощью кнопки **FULL SCREEN** на пульте дистанционного управления будет невозможен.

### BD Wise (только продукты Samsung)

BD Wise - это новая функция подключения Samsung. При подключении устройств Samsung с функцией BD Wise с помощью HDMI оптимальное разрешение будет установлено автоматически.

- **Вкл.** : оригинальное разрешение диска BD/DVD будет выдаваться на ТВ напрямую.
- **Выкл.** : разрешение вывода будет выбрано в соответствии с ранее установленным значением независимо от разрешения диска.

#### 📌 ПРИМЕЧАНИЕ

- Если требуется изменить разрешение в BD Wise, необходимо предварительно **Выкл.** BD Wise.
- Если отключить BD Wise, на подключенном телевизоре будет автоматически установлено максимальное разрешение.
- Если данное устройство подключено к другому устройству, не поддерживающему функцию BD Wise, то ее нельзя использовать.
- Для правильной работы функции BD Wise **Вкл.** ее в меню BD Wise на устройстве и на телевизоре.

### Разрешение

Установка выходного разрешения для компонентного видеосигнала и видеосигнала HDMI.

Число в 1080p, 1080i, 720p, 576p/480p, 576i/480i указывает на количество строк видео. Буквы i и p указывают на чересстрочное или прогрессивное сканирование, соответственно.

- **Авто** : автоматическая проверка и настройка оптимального разрешения.
- **BD Wise** : автоматическая установка оптимального разрешения при подключении к телевизору с функцией BD Wise через кабель HDMI. (Пункт меню BD Wise отображается только в том случае, если для функции BD Wise установлено значение Вкл.)
- **1080p** : воспроизведение 1080 строк видео с прогрессивной разверткой.
- **1080i** : воспроизведение 1080 строк видео с чересстрочной разверткой.
- **720p** : воспроизведение 720 строк видео с прогрессивной разверткой.
- **576p/480p** : воспроизведение 576/480 строк видео с прогрессивной разверткой.
- **576i/480i** : воспроизведение 576/480 строк видео с чересстрочной разверткой.

# Настройка

## Разрешение в соответствии с режимом выходного сигнала

### • Воспроизведение диска Blu-ray

Настройка \ Выход	HDMI / подключен		HDMI / не подключен	
	Режим HDMI	Компонентный режим/ режим ВИДЕО	Компонентный режим	Режим ВИДЕО
Авто	Оптимальное разрешение	576i/480i	-	-
1080p, режим видеокadra (24 кадра) выключен	1080p@60F	576i/480i	-	-
1080p/1080i, режим видеокadra (24 кадра) включен	1080p@24F	576i/480i	-	-
1080i, режим видеокadra (24 кадра) выключен	1080i	576i/480i	1080i	576i/480i
720p	720p	576i/480i	720p	576i/480i
576p/480p	576p/480p	576i/480i	576p/480p	576i/480i
576i/480i	-	-	576i/480i	576i/480i

### • Воспроизведение диска DVD

Настройка \ Выход	HDMI / подключен		HDMI / не подключен	
	Режим HDMI	Компонентный режим/ режим ВИДЕО	Компонентный режим	Режим ВИДЕО
Авто	Оптимальное разрешение	576i/480i	-	-
1080p	1080p@60F	576i/480i	-	-
1080i	1080i	576i/480i	576p/480p	576i/480i
720p	720p	576i/480i	576p/480p	576i/480i
576p/480p	576p/480p	576i/480i	576p/480p	576i/480i
576i/480i	-	-	576i/480i	576i/480i

### ПРИМЕЧАНИЕ

- Если подключенный телевизор не поддерживает режим видеокadra или выбранное разрешение, отобразится следующее сообщение: "Если после сделанного выбора на экране не будет ничего отображаться, подождите 15 с. Произойдет автоматический переход к предыдущей настройке разрешения экрана. Хотите выбрать новое разрешение?". При выборе значения **Да** для неподдерживаемого разрешения экран телевизора будет пустым. Подождите 15 секунд, пока для разрешения не будет автоматически установлено предыдущее значение.

- Если на экране ничего не отображается, нажмите и удерживайте кнопку **СТОП** () на передней панели устройства в течение более 5 секунд (при отсутствии диска в устройстве). Будут восстановлены заводские установки. Выполните действия, описанные на предыдущей странице, чтобы перейти к каждому режиму, и выберите ту настройку отображения, которую поддерживает телевизор.
- При восстановлении заводских настроек все данные пользователя, сохраненные в базе данных, будут удалены.
- Диск Blu-ray должен иметь функцию 24 кадров, чтобы использовать режим кадра фильма (24 кадра).
- Если выполнено одновременное подключение к компонентному разъему и разъему HDMI, но в данный момент используется компонентное подключение, разрешение, указанное в таблице, и фактическое разрешение экрана будут различаться в зависимости от модели телевизора.



## Формат HDMI

Пользователь может оптимизировать отображение цветов в режиме HDMI.

Выберите тип подключенного устройства.

- **ТВ** : выберите этот параметр при подключении к телевизору через HDMI.
- **Монитор** : выберите этот параметр при выполнении подключения к монитору через выход HDMI.

## Видеокадр(24Fs)

Если для функции Видеокадр(24Fs) установлено значение **Вкл.**, можно настроить выход HDMI устройства на воспроизведение 24 кадров в секунду для достижения улучшенного качества изображения.

Функцию Видеокадр(24Fs) можно использовать только на телевизорах, поддерживающих данную частоту кадров. Данное меню можно выбрать только в режимах разрешения выходного сигнала HDMI 1080i или 1080p.

- **Вкл.** : функция Видеокадр(24Fs) будет работать.
- **Выкл.** : функция Видеокадр(24Fs) не будет работать.

### ПРИМЕЧАНИЕ

- Если телевизор не поддерживает функцию Видеокадр(24Fs), отобразится всплывающее сообщение.

## Прогрессивная развертка

Устанавливается для улучшения качества изображения при просмотре DVD.

- **Авто** : установите этот параметр, чтобы на устройстве было автоматически задано наилучшее качество изображения при просмотре DVD.
- **Видео** : установите этот параметр для получения изображения наилучшего качества при просмотре DVD с записью концертов или телевизионных передач.

## Стабилизация изображения

Задание типа изображения, которое отображается при приостановке воспроизведения DVD.

- **Авто** : автоматический выбор наилучшего качества изображения в зависимости от содержимого.
- **Кадр** : выберите во время приостановки воспроизведения малоактивной сцены.
- **Поле** : выберите во время приостановки воспроизведения активной сцены.

## Насыщенный цвет HDMI

Выбор типа вывода сигнала через выход HDMI OUT с включенным или отключенным параметром Насыщенный цвет. Параметр Насыщенный свет обеспечивает более точную цветопередачу с большей глубиной цвета.

- **Авто** : Изображение в режиме Насыщенный цвет будет выводиться на экран подключенного телевизора, который поддерживает функцию Насыщенный цвет HDMI.
- **Выкл.** : изображение будет выводиться без применения режима Насыщенный цвет.

## Аудио

### Цифровой выход

Цифровой выход задается в зависимости от подключенного ресивера. (Для получения дополнительной информации см. раздел, посвященный выбору цифрового выхода, на следующей странице)

- **ИКМ**
- **Битовый поток (перекодировка)**
- **Битовый поток (аудиофайл)**

### ПРИМЕЧАНИЕ

- Убедитесь, что выбран правильный цифровой выход. В противном случае звук будет отсутствовать или появится громкий шум.
- Если устройство HDMI (ресивер, телевизор) не используется с сжатыми форматами (Dolby digital, DTS), аудиосигнал выводится в формате ИКМ.
- При просмотре обычного диска DVD вторичный поток аудио и звуковые эффекты не воспроизводятся.
- На некоторых дисках Blu-ray нет вторичного потока аудио и звуковых эффектов.
- Данная настройка цифрового вывода не влияет на вывод аналогового (Л/Л) или HDMI-звука на телевизор. Она влияет на оптический и HDMI-выход при подключении ресивера.
- При воспроизведении звуковых дорожек в формате MPEG независимо от того, какой цифровой выход выбран (ИКМ или битовый поток), сигнал выводится в формате ИКМ.

# Настройка

## Выбор цифрового выхода

Настройка		ИКМ		Битовый поток (перекодировка)	Битовый поток (аудиофайл)	
Подключение		HDMI-ресивер	Оптический	HDMI-ресивер или оптический	HDMI-ресивер	Оптический
Аудиопоток на диске Blu-ray	PCM	До 7.1-канального сигнала	PCM 2ch	Перекодированный DTS	PCM	PCM 2ch
	Dolby Digital	До 5.1-канального сигнала	PCM 2ch	Перекодированный DTS	Dolby Digital	Dolby Digital
	Dolby Digital Plus	До 7.1-канального сигнала	PCM 2ch	Перекодированный DTS	Dolby Digital Plus	Dolby Digital
	Dolby TrueHD	До 7.1-канального сигнала	PCM 2ch	Перекодированный DTS	Dolby TrueHD	Dolby Digital
	DTS	До 6.1-канального сигнала	PCM 2ch	Перекодированный DTS	DTS	DTS
	DTS-HD HRA	До 7.1-канального сигнала	PCM 2ch	Перекодированный DTS	DTS-HD HRA	DTS
	DTS-HD MA	До 7.1-канального сигнала	PCM 2ch	Перекодированный DTS	DTS-HD MA	DTS
Аудиопоток на DVD-диске	PCM	PCM 2ch	PCM 2ch	PCM 2ch	PCM 2ch	PCM 2ch
	Dolby Digital	До 5.1-канального сигнала	PCM 2ch	Dolby Digital	Dolby Digital	Dolby Digital
	DTS	До 6.1-канального сигнала	PCM 2ch	DTS	DTS	DTS
Разрешение изображения для диска Blu-ray	Все	Декодирование первичного, вторичного потоков аудио и звуковых эффектов в аудиосигналы ИКМ.		Декодирование первичного, вторичного потоков аудио и звуковых эффектов в сигналы аудио ИКМ, затем повторное кодирование аудио ИКМ в битовый поток DTS.	Возможен вывод только первичной звуковой дорожки (основная звуковая дорожка фильма), таким образом, используемый ресивер позволяет декодировать битовый поток аудио. Вторичный поток аудио и звуковые эффекты воспроизводиться не будут.	

Диски Blu-ray могут иметь три потока аудио.

- Первичный поток аудио : звуковая дорожка основного видео.
- Вторичный поток аудио : дополнительная звуковая дорожка, например комментарии режиссера или актера.
- Интерактивный звук : интерактивные звуки будут воспроизводиться по мере выбора. На каждом диске Blu-ray записан индивидуальный интерактивный звук.

## Субдискретизация ИКМ

Включение или отключение функции субдискретизации сигналов 96кГц.

- **Вкл.** : выберите этот параметр, если подключенный к устройству усилитель не поддерживает частоту 96кГц. Сигналы с частотой 96кГц будут преобразованы в сигналы с частотой 48кГц.
- **Выкл.** : выберите этот параметр, если подключенный к устройству усилитель поддерживает частоту 96кГц.

### ПРИМЕЧАНИЕ

- Если для параметра Субдискретизация ИКМ установлено значение **Выкл.**, на некоторых дисках будет выводиться только субдискретизированный звук через оптические цифровые выходы.

## HDMI

- Если телевизор не поддерживает форматы сжатого многоканального звука (Dolby Digital, DTS), устройство будет выводить только двухканальный декодированный звук ИКМ, даже если в меню настройки задан битовый поток (перекодированный или звуковая дорожка).
- Если телевизор не поддерживает частоту дискретизации ИКМ выше 48кГц, устройство будет выводить звук ИКМ с частотой дискретизации 48кГц, даже если для параметра Субдискретизация ИКМ установлено значение **Выкл.**

## Упр. динамическим диапазоном

Четкое звучание диалогов даже при низкой громкости. Данная функция активна только при обнаружении сигнала Dolby Digital.

- **Вкл.** : при воспроизведении звуковых дорожек фильма на низкой громкости или с использованием малых громкоговорителей в системе может быть применено соответствующее сжатие, которое обеспечит более отчетливое звучание тихого содержимого и позволит избежать резких переходов на громкое звучание.
- **Выкл.** : просмотр фильма в стандартном динамическом диапазоне.

## Режим смешивания звуковых каналов

Включение или отключение функции смешивания звуковых каналов для сокращения их числа.

- **ОбычноеStereo** : смешивание многоканального звука с сокращением числа каналов до двух стереоканалов. Выберите этот параметр при подключении к оборудованию, которое не поддерживает функции виртуального объемного звука, например, "Dolby Pro Logic".
- **Поддержка объемного звука** : смешивание многоканального звука и обеспечение эффекта объемного стерео. Выберите этот параметр при подключении к оборудованию, которое поддерживает функции виртуального объемного звука, например, "Dolby Pro Logic".

## DTS Neo:2

Возможность воспроизведения многоканального звука при использовании простого двухканального источника звука.

- **Выкл.** : воспроизведение двухканального звукового сигнала только через передние громкоговорители.

- **Кино** : выберите этот параметр для воспроизведения двухканального звука фильма через несколько каналов.
- **Музыка** : выберите этот параметр для воспроизведения двухканального звука музыки через несколько каналов.

### ПРИМЕЧАНИЕ

- При использовании ресивера HDMI данный параметр доступен, только когда для параметра Цифровой выход установлено значение ИКМ.

## Система

## Начальная настройка

В разделе Начальная настройка можно установить язык, форматное соотношение телевизора, выполнить сетевые настройки и т.д. Для получения дополнительной информации о настройке см. соответствующий раздел в руководстве пользователя. (См. стр. 27-39)

## Размер экрана Internet@TV

Задайте для параметра Размер экрана Internet@TV оптимальное значение.

- **Размер 1** : значки приложений будут небольшими, по краям экрана будут отображаться черные полосы.
- **Размер 2** : значки приложений будут обычного размера, размер изображения может быть слишком большим для экрана телевизора.
- **Размер 3** : значки приложений будут большими, размер изображения может быть слишком большим для экрана телевизора.

## Anynet+ (HDMI-CEC)

Anynet+ это удобная функция для связи с другими устройствами Samsung с поддержкой Anynet+. Для использования данной функции подключите устройство к телевизору Samsung с помощью кабеля HDMI. Данным устройством можно управлять с помощью пульта дистанционного управления телевизора Samsung. Для начала воспроизведения диска просто нажмите кнопку **ВОСПРОИЗВЕДЕНИЕ** (  ) на пульте дистанционного управления телевизора.

Для получения дополнительной информации см. руководство пользователя телевизора.

- **Вкл.** : функция Anynet+ работает.
- **Выкл.** : функция Anynet+ не работает.

# Настройка

## ПРИМЕЧАНИЕ

- Данная функция недоступна, если кабель HDMI не поддерживает CEC.
- Если на телевизоре Samsung имеется логотип **Anynet+**, значит он поддерживает функцию Anynet+.
- В зависимости от типа телевизора определенные режимы разрешения выхода HDMI могут не поддерживаться. См. руководство пользователя телевизора.

## Управл. BD-данными

Возможность управление содержимым, загруженным с диска Blu-ray, который поддерживает службу BD-LIVE.

Пользователь может просмотреть сведения об устройстве, включая размер хранилища, удалить данные из базы данных или изменить устройство флэш-памяти.

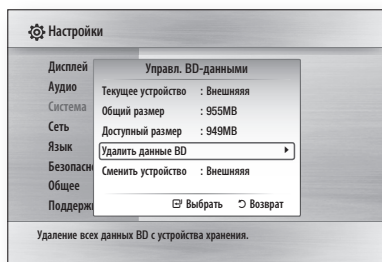

## Информация об устройстве хранения на устройстве

- **Общий размер** : общий размер устройства (хранения).
- **Доступный размер** : свободное место на устройстве (хранения).

## ПРИМЕЧАНИЕ

- При выборе внешней флэш-памяти и отключении устройства USB во время воспроизведения диск будет остановлено.
- Поддерживаются только устройства USB, отформатированные в файловой системе FAT (метка тома DOS 8.3). Рекомендуется использовать устройства USB, поддерживающие протокол USB 2.0 со скоростью чтения/записи 4МБ/сек или выше.
- Жесткий диск USB нельзя использовать для хранения базы данных (BD-LIVE).
- Функция Возобновить воспроизведение может не работать после форматирования устройства хранения.

- Общий размер управления базой данных может варьироваться в зависимости от установленной версии программного обеспечения.

## Часы

Задайте функции, относящиеся ко времени.

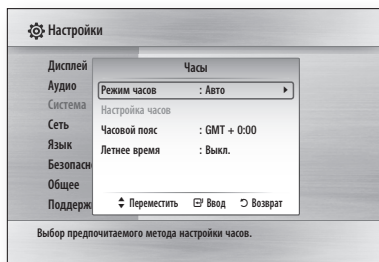

- **Режим часов** : Можно выбрать значение **Авто** или **Вручную**. Если выбрать значение **Вручную**, будет активировано меню **Настройка часов**, а параметр **Летнее время** станет недоступным.
- **Настройка часов** : Текущее время и дату можно установить вручную.
- **Часовой пояс** : пользователь может указать часовой пояс для конкретной области.
- **Летнее время** : включение или выключение функции DST (Летнее время).

## Регистрация DivX®

Просмотр регистрационного кода DivX(R)-видео по заказу для приобретения и воспроизведения содержимого DivX(R)-видео по заказу.

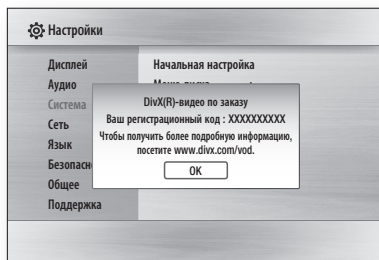

## ПРИМЕЧАНИЕ

- При выборе значения **OK** этот параметр активирован не будет. Для активации данного параметра выберите пункт DivX(R) дезактивация.

## DivX® Деактивация

Выберите этот параметр для регистрации нового кода.

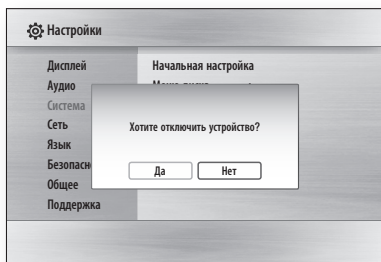

### ПРИМЕЧАНИЕ

- Эту функцию можно использовать при выключенной функции Регистрация DivX(R).

## Настройка сети

Чтобы начать настройку сетевого соединения для устройства, выполните следующие шаги.

1. В главном меню с помощью кнопок ◀▶ выберите **Настройки** и нажмите кнопку **ВВОД**.
2. С помощью кнопок ▲▼ выберите **Сеть** и нажмите кнопку **ВВОД**.
3. С помощью кнопок ▲▼ выберите **Настройка сети** и нажмите кнопку **ВВОД**.
4. С помощью кнопок ▲▼ выберите **Тип сети** и нажмите кнопку **ВВОД**.

## Настройка сети

Узнайте у своего поставщика услуг Интернета какой у вас IP-адрес: статический или динамический. Если адрес динамический, рекомендуется использовать параметр Авто. Это самая простая настройка, которая может использоваться в большинстве случаев. Если адрес статический, настройку необходимо выполнить вручную.

## Проводная сеть

1. В меню Настройка сети с помощью кнопок ▲▼ выберите **Настройка сети** и нажмите кнопку **ВВОД**. Появится экран Настр.проток. Интернета.
2. Нажмите кнопку ▶, затем выберите **Авто** или **Вручную** и нажмите кнопку **ВВОД**.

### Настройка проводного соединения - режим Авто

1. Если выбрать параметр **Авто**, поля параметров IP-адрес, Маска подсети и т.д. будут заполнены автоматически с помощью функции сети.

### ПРИМЕЧАНИЕ

- Этот процесс может занять до пяти минут.

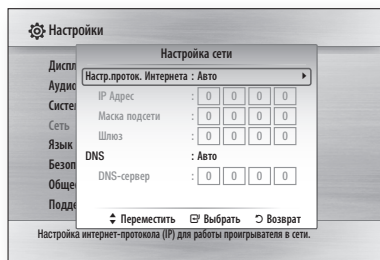

2. После получения данных сети с помощью функции сети нажмите кнопку **RETURN**. Затем запустите процесс Проверка сети, чтобы убедиться, что устройство подключено к сети (См. стр. 36).
3. Если данные сети не были получены с помощью функции сети или если выбран режим Вручную, перейдите к инструкциям по ручной настройке.

# Настройка

## Настройка проводного соединения - режим Вручную

Если функция автоматической настройки не работает, необходимо задать настройки сети вручную.

На большинстве компьютеров с операционной системой Windows для получения значений параметров сети выполните следующие действия.

1. Щелкните правой кнопкой мыши значок сети в правой нижней части экрана.
2. Во всплывающем меню выберите вкладку Состояние.
3. В отобразившемся диалоговом меню выберите вкладку Поддержка.
4. На вкладке Поддержка нажмите кнопку Сведения. Отобразятся параметры сети.

Для ввода параметров сети на данном устройстве выполните следующие действия.

1. На экране Настр.проток. Интернета нажмите кнопку **ВВОД**.
2. С помощью кнопок ▲▼ выберите **Вручную** и нажмите кнопку **ВВОД**.
3. С помощью кнопки ▼ перейдите к первому полю ввода (IP Адрес).

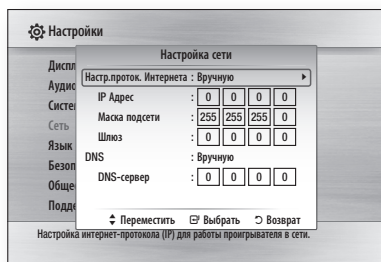

4. Введите цифры, используя цифровые кнопки на пульте дистанционного управления.
5. По завершении ввода с помощью кнопки ► перейдите к следующему полю. Для перемещения вверх, вниз и обратно можно также использовать другие кнопки со стрелками.
6. Введите значения параметров **IP Адрес**, **Маска подсети** и **Шлюз**.
7. С помощью кнопки ▼ перейдите к параметру **DNS**.
8. С помощью кнопки ▼ перейдите к первому полю ввода DNS. Введите цифры, как показано выше.

9. Нажмите кнопку **RETURN** на пульте дистанционного управления.
10. Затем запустите процесс Проверка сети, чтобы убедиться, что устройство подключено к сети.

## Проверка сети

Это меню используется для подключения к проводной сети или проверки функционирования сетевого подключения.

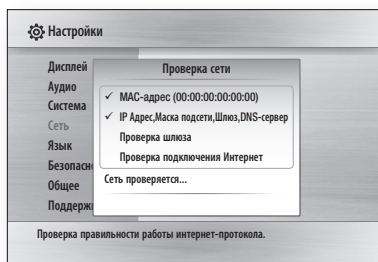

## Состояние сети

Проверьте, установлено ли подключение к сети и Интернету.

## Интернетсоединение BD-LIVE

Установите подключение к Интернет при использовании службы BD-LIVE.

- **Разрешено (всем)** : через Интернет будет доступно все содержимое BD-LIVE.
- **Разрешено (законн пользо-в-лям)** : через Интернет будет доступно только сертифицированное содержимое BD-LIVE.
- **Запрещено** : через Интернет содержимое BD-LIVE будет недоступно.

### ПРИМЕЧАНИЕ

- **Что такое действующий сертификат?**  
Если устройство использует службу BD-LIVE для отправки данных диска на сервер и запрашивает у сервера сертификат для этого диска, сервер использует передаваемые данные для проверки диска, и высылает устройству сертификат.
- При просмотре содержимого BD-LIVE использование сети Интернет может быть ограничено.

## Язык

Можно выбрать язык для главного меню, меню диска и т.п.

- **Экранное меню** : выбор языка экранного меню.
- **Меню диска** : выбор языка меню диска.
- **Аудио** : выбор языка аудио диска.
- **Субтитры** : выбор языка субтитров диска.

### ПРИМЕЧАНИЕ

- Выбранный язык будет отображаться, только если он поддерживается на диске.

## Безопасность

При первом использовании данного меню появится экран установки пароля. Введите 4-значный пароль с помощью цифровых кнопок. (По умолчанию установлен пароль 0000.)

## Родит. ограничения

Эта функция действует для дисков Blu-ray/DVD, на которых закодирована информация о рейтинге диска, что помогает вам контролировать типы DVD-дисков, которые смотрит ваша семья.

Выберите значение категории, которую хотите присвоить.

Более высокий рейтинг указывает на то, что программа предназначена только для взрослых. Например, при выборе рейтинга 6 и ниже воспроизведение дисков с рейтингами 7 и 8 будет невозможно.

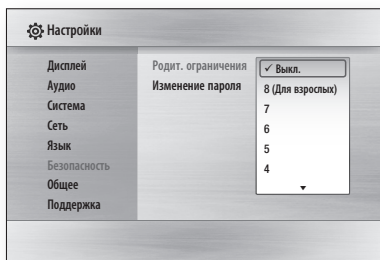

## Изменение пароля

Изменение 4-значного пароля, используемого для доступа к функциям безопасности.

### Если вы забыли пароль

1. Извлеките диск.
2. На передней панели устройства нажмите и удерживайте кнопку **СТОП** () в течение 5 или более секунд. Все параметры будут сброшены до заводских настроек.

### ПРИМЕЧАНИЕ

- При восстановлении заводских настроек все данные пользователя, сохраненные в базе данных, будут удалены.

## Общее

## Фон

Изменение фона экрана меню.



# Настройка

## Экон. энергии

Потребление электроэнергии можно снизить, задав автоматическое отключение питания передней панели, при условии, что в течение 5 минут не выполняется никаких операций.

- **Вкл.** : передняя панель отключится автоматически, если в течение 5 минут не будут выполняться никакие операции.
- **Выкл.** : функция экономии энергии не используется.

## Передний дисплей

Изменение яркости переднего дисплея.

- **Авто** : неяркое изображение во время воспроизведения.
- **Неяркий** : уменьшение яркости дисплея.
- **Яркий** : повышение яркости дисплея.

## Звук при ВКЛ/ВЫКЛ

Воспроизведение мелодии при включении и выключении устройства.

- **Вкл.** : звук при включении/выключении питания включен.
- **Выкл.** : звук при включении/выключении питания отключен.

## Поддержка

## Обновление ПО

С помощью этого меню можно обновлять программное обеспечение для повышения его производительности или получения дополнительных услуг. Можно проверить текущую версию программного обеспечения, обновить его через Интернет и настроить автоматическое получение уведомлений об обновлениях.

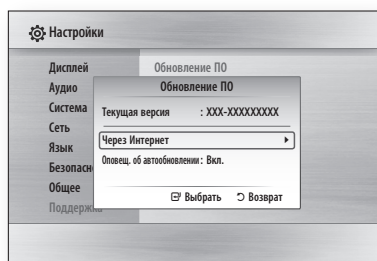

1. Для выбора обновления **Через Интернет** нажмите кнопку **ВВОД**. Если обновление возможно, появится всплывающее сообщение.
2. При выборе элемента **Да** устройство автоматически выключится перед перезагрузкой. (Не включайте устройство вручную.)
3. Отобразится сообщение о выполнении обновления. По завершении обновления устройство выключится снова.
4. Нажмите кнопку **POWER**, чтобы включить устройство.

### ПРИМЕЧАНИЕ

- Обновление будет завершено, когда устройство выключится после перезагрузки. Нажмите кнопку **POWER**, чтобы включить устройство с обновленной версией программного обеспечения. Запрещается включать или выключать устройство вручную во время процедуры обновления.
- Компания Samsung Electronics не несет ответственности за неисправности устройства, вызванные нестабильностью Интернет-соединения или небрежностью клиента во время процедуры обновления.



Программное обеспечение можно также обновить любым из следующих способов. Процедура обновления программного обеспечения аналогична процедуре обновления в меню **Через Интернет**.

- **USB** : посетите веб-сайт [www.samsung.com/bluraysupport](http://www.samsung.com/bluraysupport), затем загрузите и сохраните последнюю версию программного обеспечения (файл RUF) на флэш-диск USB. Подключите флэш-диск USB к порту USB устройства (лоток для диска должен быть открыт), чтобы обновить программное обеспечение, и следуйте указаниям на экране.
- **CD/DVD** : посетите веб-сайт [www.samsung.com/bluraysupport](http://www.samsung.com/bluraysupport), загрузите и запишите последнюю версию программного обеспечения (файл RUF) на диск. Чтобы запустить обновление, вставьте диск в устройство и воспроизведите его. Далее следуйте указаниям на экране.

#### ПРИМЕЧАНИЕ

- Обновления программного обеспечения при подключении к разъему USB-хоста выполняются, только если в устройстве нет диска.
- Если необходимо отменить обновление во время загрузки данных обновления, нажмите кнопку **ВВОД**.
- По завершении обновления системы проверьте сведения о программном обеспечении в меню обновления программного обеспечения.
- Не выключайте устройство во время обновления системы, поскольку это может привести к неправильной работе устройства.
- Обновление программного обеспечения с помощью гнезда хоста USB должно выполняться только с использованием накопителя USB.

## Обращение в Samsung



---

Предоставление контактной информации для справки по устройству.



# Основные функции

## Воспроизведение диска

### Воспроизведение

1. Нажмите кнопку **ОТКРЫТЬ/ЗАКРЫТЬ** (  ), чтобы открыть лоток для диска.
2. Аккуратно вставьте диск в лоток, чтобы сторона с этикеткой была направлена вверх.
3. Нажмите кнопку **ОТКРЫТЬ/ЗАКРЫТЬ** (  ), чтобы закрыть лоток.
4. Нажмите кнопку **ВОСПРОИЗВЕДЕНИЕ** (  ).

### Кнопки, отвечающие за воспроизведение

ВОСПРОИЗВЕДЕНИЕ (  )	Запуск воспроизведения.
СТОП (  )	Остановка воспроизведения. <ul style="list-style-type: none"><li>• При однократном нажатии кнопки : устройство запоминает место остановки воспроизведения.</li><li>• При двойном нажатии кнопки : устройство не запоминает место остановки</li></ul>
ПАУЗА (  )	приостановка воспроизведения.

### Структура диска

Содержимое диска обычно разделяется следующим образом.

#### • Диски Blu-ray, DVD-Video

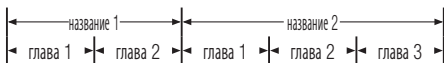

#### • Аудио компакт-диски (CD-DA)



#### • Диски MP3, WMA, DivX, MKV и MP4



## Использование меню диска/Меню названий/Всплывающего меню

### Использование меню диска



1. Во время воспроизведения нажмите кнопку **DISC MENU** на пульте дистанционного управления. 
2. Нажмите кнопки **▲▼◀▶** для выбора необходимого элемента меню, затем нажмите кнопку **ВВОД**.

#### ПРИМЕЧАНИЕ

- В зависимости от используемого диска некоторые элементы меню могут отличаться или быть недоступны.

### Использование меню названий





1. Во время воспроизведения нажмите кнопку **TITLE MENU** на пульте дистанционного управления. 
2. Нажмите кнопки **▲▼◀▶** для выбора необходимого элемента меню, затем нажмите кнопку **ВВОД**.

#### ПРИМЕЧАНИЕ

- В зависимости от используемого диска некоторые элементы меню могут отличаться или быть недоступны.

### Воспроизведение списка сюжетов



1. Во время воспроизведения нажмите кнопку **DISC MENU** или **TITLE MENU**. 
2. Нажмите кнопки **▲▼** для выбора записи, которую необходимо воспроизвести из списка сюжетов, затем нажмите кнопку **ВВОД**. 

#### ПРИМЕЧАНИЕ

- Если на диске сохранен список воспроизведения, нажмите **ЗЕЛЕНУЮ** кнопку (В), чтобы перейти в меню Список воспр..

## Использование всплывающего меню



- Во время воспроизведения нажмите кнопку **ВСПЛЫВАЮЩЕЕ МЕНЮ** на пульте дистанционного управления.
- Нажмите кнопки **▲▼◀▶** или кнопку **ВВОД** для выбора необходимого меню.



### ПРИМЕЧАНИЕ

- В зависимости от используемого диска некоторые элементы меню могут отличаться или быть недоступны.

## Использование функций поиска и пропуска

Во время воспроизведения можно выполнять быстрый поиск по главе или дорожке и использовать функцию пропуска для перехода к следующему фрагменту.

### Поиск необходимой сцены



- Во время воспроизведения нажмите кнопку **ПОИСК** ( ). При каждом нажатии кнопки **ПОИСК** ( ) скорость воспроизведения изменяется следующим образом.

BD-ROM, BD-RE/-R, DVD-RW/-R, DVD+RW/+R, DVD-VIDEO	▶▶ 1 → ▶▶ 2 → ▶▶ 3 → ▶▶ 4 → ▶▶ 5 → ▶▶ 6 → ▶▶ 7 ◀◀ 1 → ◀◀ 2 → ◀◀ 3 → ◀◀ 4 → ◀◀ 5 → ◀◀ 6 → ◀◀ 7
DivX, MKV, MP4	▶▶ 1 → ▶▶ 2 → ▶▶ 3 ◀◀ 1 → ◀◀ 2 → ◀◀ 3

- Для возврата в режим обычного воспроизведения нажмите кнопку **ВОСПРОИЗВЕДИТЕ** ( ).

### ПРИМЕЧАНИЕ

- В режиме поиска звук отсутствует.

## Пропуск глав



- Во время воспроизведения нажмите кнопку **ПРОПУСТИТЬ** ( ).

При нажатии кнопки **ПРОПУСТИТЬ** ( ) выполняется переход к следующей главе.

При нажатии кнопки **ПРОПУСТИТЬ** ( ) выполняется переход к началу главы. При повторном нажатии кнопки происходит перемещение в начало предыдущей главы.

## Замедленное воспроизведение/ Покадровое воспроизведение дисков

### Замедленное воспроизведение



- В режиме паузы нажмите кнопку **ПОИСК** ( ). При нажатии кнопки **ПОИСК** ( ) скорость воспроизведения уменьшится на ▶ 1/8 ▶ 1/4 ▶ 1/2.
- Для возврата в режим обычного воспроизведения нажмите кнопку **ВОСПРОИЗВЕДИТЕ** ( ).

### ПРИМЕЧАНИЕ

- В режиме замедленного воспроизведения звук отсутствует.
- Замедленное воспроизведение возможно только в прямом направлении.

### Покадровое воспроизведение



- В режиме паузы нажмите кнопку **ПАУЗА** ( ). При каждом нажатии кнопки **ПАУЗА** ( ) будет отображаться новый кадр.
- Для возврата в режим обычного воспроизведения нажмите кнопку **ВОСПРОИЗВЕДИТЕ** ( ).

### ПРИМЕЧАНИЕ

- В режиме покадрового воспроизведения звук отсутствует.
- Покадровое воспроизведение возможно только в прямом направлении.

# Основные функции

## Повторное воспроизведение

### Повторное воспроизведение названия или главы



Повторное воспроизведение названия или главы диска.

В зависимости от диска функция повторного воспроизведения может быть недоступна.

1. Во время воспроизведения нажмите кнопку **REPEAT** на пульте дистанционного управления. 
2. С помощью кнопок **▲▼** выберите **Часть** или **Фильм**, затем нажмите кнопку **ВВОД**.



3. Для возврата в режим нормального воспроизведения нажмите кнопку **REPEAT** еще раз.
4. Нажмите кнопки **▲▼** для выбора элемента **Выкл.**, затем нажмите кнопку **ВВОД**.

### Повторное воспроизведение раздела



1. Во время воспроизведения нажмите кнопку **REPEAT** на пульте дистанционного управления. 
2. С помощью кнопок **▲▼** выберите **Повтор А-В**.

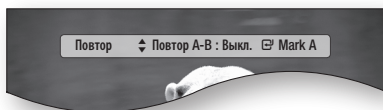

3. Отметьте точку начала (А) повторного воспроизведения, нажав кнопку **ВВОД**.

4. Отметьте точку окончания (В) повторного воспроизведения, нажав кнопку **ВВОД**.
5. Для возврата в режим нормального воспроизведения нажмите кнопку **REPEAT** еще раз.
6. Нажмите кнопку **ВВОД**.

#### ПРИМЕЧАНИЕ

- Если установить точку окончания повторного воспроизведения (В) ранее, чем через 5 секунд, появится запрещающее сообщение.

## Использование кнопки TOOLS

Во время воспроизведения можно управлять меню диска нажатием кнопки **TOOLS**. 

### • Экран меню Инструменты

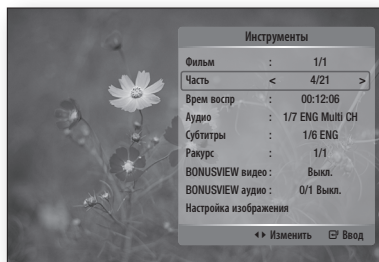

#### ПРИМЕЧАНИЕ

- Меню Инструменты могут отличаться в зависимости от диска.

## Переход к необходимой сцене напрямую



1. Во время воспроизведения нажмите кнопку **TOOLS**.
2. С помощью кнопок **▲▼** выберите **Фильм**, **Часть** или **Врем воспр**.
3. С помощью цифровых кнопок введите **Фильм**, **Часть** или **Врем воспр**, затем нажмите кнопку **ВВОД**.

## Выбор языка звуковой дорожки



Для управления этой функцией можно также нажать кнопку **AUDIO** на пульте дистанционного управления.



1. Во время воспроизведения нажмите кнопку **TOOLS**.
2. С помощью кнопок **▲▼** выберите **Аудио**.
3. С помощью кнопок **◀▶** выберите необходимый язык аудио.

### ПРИМЕЧАНИЕ

- Индикатор **◀▶** не отображается на экране, если для раздела **BONUSVIEW** не настроены параметры аудио **BONUSVIEW**.
- Информация о первичном/вторичном режиме также будет отображаться, если на диске Blu-ray имеется раздел **BONUSVIEW**.  
С помощью кнопки **◀▶** осуществляется переключение между первичным и вторичным звуковыми режимами.
- Работа этой функции зависит от того, какие языки аудио закодированы на диске; с некоторыми дисками эта функция не работает.
- Диск Blu-ray может содержать до 32 языков аудио, а DVD-диск - до 8.
- Для некоторых дисков Blu-ray можно выбрать многоканальную звуковую дорожку LPCM или звуковую дорожку Dolby Digital на английском языке.
- Если нажать кнопку **AUDIO** на пульте дистанционного управления, отобразится звуковая панель.  
Чтобы удалить звуковую панель, нажмите кнопку **RETURN**.

## Выбор языка субтитров



Для управления этой функцией можно также нажать кнопку **SUBTITLE** на пульте дистанционного управления.



1. Во время воспроизведения нажмите кнопку **TOOLS**.
2. С помощью кнопок **▲▼** выберите **Субтитры**.
3. С помощью кнопок **◀▶** выберите необходимый язык субтитров.

### ПРИМЕЧАНИЕ

- В зависимости от диска Blu-ray/DVD, возможно, удастся изменить необходимые субтитры в Меню диска. Нажмите кнопку **DISC MENU**.
- Работа этой функции зависит от того, какие субтитры закодированы на диске; функция может работать не со всеми дисками Blu-ray/DVD.
- Диск Blu-ray может содержать до 255 языков субтитров, а DVD-диск - до 32.
- Если на диске Blu-ray имеется раздел **BONUSVIEW**, также будет отображаться информация о первичном или вторичном режиме.
- Эта функция одновременно меняет первичные и вторичные субтитры.
- Общее количество субтитров равно сумме первичных и вторичных субтитров.
- Если нажать кнопку **SUBTITLE** на пульте дистанционного управления, отобразится панель субтитров.  
Чтобы удалить панель субтитров, нажмите кнопку **RETURN**.

## Изменение ракурса камеры



Если на диске Blu-ray/DVD содержатся изображения под несколькими ракурсами, можно использовать функцию **РАКУРС**.

1. Во время воспроизведения нажмите кнопку **TOOLS**.
2. С помощью кнопок **▲▼** выберите **Ракурс**.
3. С помощью кнопок **◀▶** выберите необходимый ракурс.

## Выбор настроек изображения



С помощью этой функции можно настраивать качество видео при подключении устройства к телевизору через разъем HDMI.

1. Во время воспроизведения нажмите кнопку **TOOLS**.
2. С помощью кнопок **▲▼** выберите пункт **Настройка изображения**, затем нажмите кнопку **ВВОД**.
3. С помощью кнопок **◀▶** выберите необходимый параметр функции **Настройка изображения**, затем нажмите кнопку **ВВОД**.

# Основные функции

- **Динамический** : повышение четкости изображения.
- **Обычный** : оптимальный параметр для просмотра большинства типов изображений.
- **Фильм** : оптимальный параметр для просмотра фильмов.
- **Пользователь** : настройка четкости и функции ослабления помех пользователем.

## Настройка функции BONUSVIEW



Функция BONUSVIEW позволяет просматривать дополнительное содержимое (например, комментарии) в небольшом окне во время просмотра фильма. Эта функция доступна только на дисках с функцией bonusview.

Для управления этой функцией можно также нажать кнопку **BONUSVIEW** на пульте дистанционного управления.



1. Во время воспроизведения нажмите кнопку **TOOLS**.
2. С помощью кнопок **▲▼** выберите параметр **BONUSVIEW видео** или **BONUSVIEW аудио**.
3. Нажмите кнопки **◀▶** для выбора необходимого параметра bonusview.

### ПРИМЕЧАНИЕ

- Если включить или отключить параметр BONUSVIEW видео, BONUSVIEW аудио также будет включен или отключен в соответствии с настройкой параметра BONUSVIEW аудио.

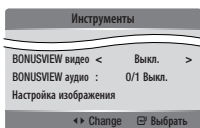

## Прслушивание музыки



## Кнопки пульта дистанционного управления, используемые для воспроизведения музыки

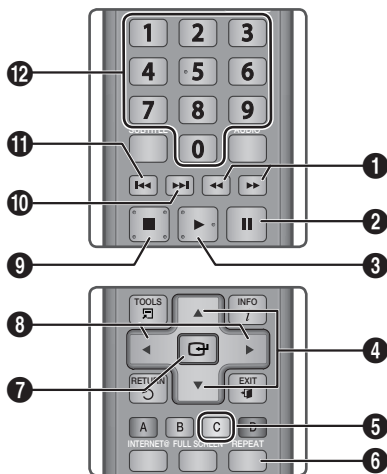

1	Кнопки <b>ПОИСК</b> : быстрое воспроизведение. (только для аудио компакт-дисков (CD-DA))
2	Кнопка <b>ПАУЗА</b> : приостановка воспроизведения.
3	Кнопка <b>ВОСПРОИЗВЕДЕНИЕ</b> : воспроизведение выбранной композиции.
4	Кнопки <b>▲▼</b> : выбор композиции в списке музыкальных файлов или в списке воспроизведения.
5	<b>ЖЕЛТАЯ</b> кнопка ( <b>C</b> ) : выбор или отмена выбора композиции в списке музыкальных файлов.
6	Кнопка <b>REPEAT</b> : выбор режима воспроизведения в списке воспроизведения.
7	Кнопка <b>ВВОД</b> : воспроизведение и приостановка воспроизведения выбранной композиции.
8	Кнопки <b>◀▶</b> : быстрое воспроизведение. (кроме аудиокомпакт-дисков (CD-DA))
9	Кнопка <b>СТОП</b> : остановка воспроизведения композиции.
10	Кнопка <b>ПРОПУСТИТЬ</b> : переход на следующую страницу списка музыкальных файлов или на следующую композицию списка воспроизведения во время воспроизведения.

11	Кнопка <b>ПРОПУСТИТЬ</b> : переход на предыдущую страницу списка музыкальных файлов или на предыдущую композицию списка воспроизведения во время воспроизведения. Если нажать эту кнопку через три секунды после начала воспроизведения в списке воспроизведения, будет повторно воспроизводиться текущая композиция с начала. Но если нажать эту кнопку в течение трех секунд после начала воспроизведения, будет воспроизводиться предыдущая композиция.
12	Кнопки <b>НОМЕР</b> : во время воспроизведения нажмите кнопку с номером нужной композиции. Будет воспроизведена выбранная композиция.

## Воспроизведение аудио компакт-дисков (CD-DA)/MP3

- Вставьте аудио компакт-диск (CD-DA) или диск MP3 в лоток для диска.
  - Первая композиция аудио компакт-диска (CD-DA) будет воспроизводиться автоматически.
  - Если используется диск MP3, с помощью кнопок ◀▶ выберите **Музыка**, а затем нажмите кнопку **ВВОД**.

### Элементы экранного меню аудио компакт-диска (CD-DA)/MP3

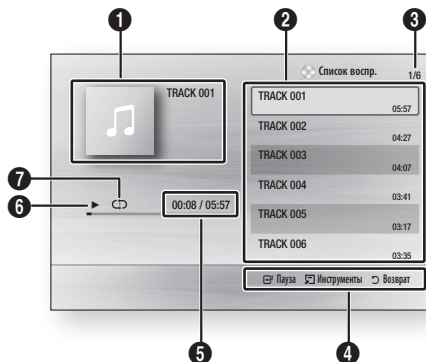

1	Отображение информации о музыкальной композиции.
2	Отображение списка воспроизведения.
3	Номер текущего трека/общее количество треков.
4	Отображение доступных кнопок.

5	Отображение текущего времени воспроизведения/общего времени воспроизведения.
6	Отображение текущего состояния воспроизведения.
7	Отображение повторяющегося состояния воспроизведения.

- С помощью кнопок ▲▼ выберите композицию для воспроизведения, а затем нажмите кнопку **ВВОД**.

## Повторное воспроизведение аудио компакт-диска/диска MP3

- Во время воспроизведения нажмите кнопку **REPEAT**. 
- Выберите необходимый режим воспроизведения, нажав кнопку **REPEAT** еще раз.

Выкл.	Аудио компакт-диск (CD-DA)/MP3	Композиции воспроизводятся в том порядке, в котором они были записаны на диск.
(CD) Дорожки	Аудио компакт-диск (CD-DA)	Повтор текущей композиции.
(CD) Одна композиция	Диски MP3	Повтор текущей композиции.
(CD) Все	Аудио компакт-диск (CD-DA)/MP3	Повторное воспроизведение всех композиций.
(CD) Случайно	Аудио компакт-диск (CD-DA)/MP3	Воспроизведение записанных на диске композиций в случайном порядке.

## Список воспроизведения

- Вставьте аудио компакт-диск (CD-DA) или диск MP3 в лоток для диска.
  - Первая композиция аудио компакт-диска (CD-DA) будет воспроизводиться автоматически.
  - Если используется диск MP3, с помощью кнопок ◀▶ выберите **Музыка**, затем нажмите кнопку **ВВОД**.
- Для перехода в список музыкальных файлов нажмите кнопку **СТОП** (■) или **RETURN**. Отобразится экран со списком музыкальных файлов.

# Основные функции

3. С помощью кнопок ▲▼◀▶ перейдите к нужной композиции, затем нажмите **ЖЕЛТУЮ** кнопку (C), чтобы отметить галочкой композиции, которые желаете прослушать.  
Для выбора дополнительных композиций повторите эти действия.



4. При наличии в списке воспроизведения ненужной композиции нажмите **ЖЕЛТУЮ** кнопку (C) еще раз.  
Выбранная композиция будет удалена.
5. Для воспроизведения выбранных композиций нажмите кнопку **ВВОД**.  
Воспроизведение выбранных композиций начнется автоматически.

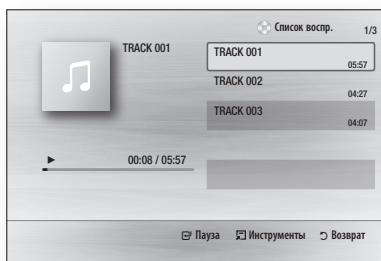

6. Для перехода в список музыкальных файлов нажмите кнопку **СТОП** (■) или **RETURN**.
7. Для перехода к списку воспроизведения нажмите кнопку **ВВОД**.

## ПРИМЕЧАНИЕ

- На аудио компакт-диске (CD-DA) можно создать список воспроизведения, содержащий до 99 композиций.

## Воспроизведение диска с изображениями



## Воспроизведение диска с файлами JPEG

- Вставьте диск с файлами JPEG в лоток для дисков.
- С помощью кнопок ◀▶ выберите **Фотографии**, а затем нажмите кнопку **ВВОД**.
- С помощью кнопок ▲▼◀▶ выберите папку, содержимое которой требуется воспроизвести, а затем нажмите кнопку **ВВОД**.
- С помощью кнопок ▲▼◀▶ выберите фотографию, которую требуется воспроизвести, а затем нажмите кнопку **ВВОД**.  
Воспроизведение слайд-шоу начнется автоматически.

## ПРИМЕЧАНИЕ

- Нельзя увеличить субтитры и демонстрационную графику в полноэкранном режиме.

## Использование кнопки TOOLS

Во время воспроизведения слайд-шоу можно использовать различные функции с помощью кнопки **TOOLS**.

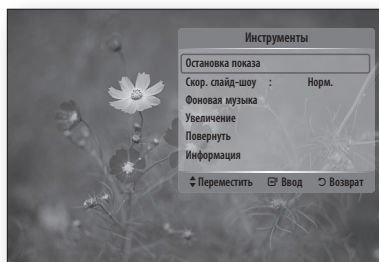

- Остановка показа** : остановка воспроизведения слайд-шоу.
- Скор. слайд-шоу** : управление скоростью воспроизведения слайд-шоу.
- Фоновая музыка** : прослушивание музыки при просмотре фотографии.



- **Увеличение** : увеличение текущего изображения. (Увеличение до 4-х раз)
- **Повернуть** : поворот фотографии. (Поворот фотографии в направлении по или против часовой стрелки.)
- **Информация** : информация об изображении, включая имя, размер и т.д.

#### ПРИМЕЧАНИЕ

- Для использования функции фоновой музыки необходимо поместить музыкальные файлы и файлы MP3 в одну папку. На качество звука могут влиять скорость передачи файла MP3, размер фотографии и метод кодировки.

## Воспроизведение файлов с устройства хранения USB

Для воспроизведения файлов мультимедиа (MP3, JPEG, DivX и т.д.), загруженных с устройства хранения USB, можно использовать разъем USB.

1. Перейдите в главное меню.
2. В режиме остановки подключите устройство хранения USB к порту USB на передней панели устройства. Отобразится сообщение "Изменить устройство?".
3. Нажмите кнопку ◀▶ для выбора варианта **Да**, затем нажмите кнопку **ВВОД**.
4. Нажмите **КРАСНУЮ (A)** кнопку.



5. С помощью кнопок ▲▼ выберите элемент USB, а затем нажмите кнопку **ВВОД**.
  6. С помощью кнопок ◀▶ выберите видео, музыку или фотографии, а затем нажмите кнопку **ВВОД**.
- 4-1. Нажмите **СИНИЮЮ** кнопку (D).



- 5-1. С помощью кнопок ◀▶ выберите элемент USB, а затем нажмите кнопку **ВВОД**.
- 6-1. С помощью кнопок ▲▼ выберите видео, музыку или фотографии, а затем нажмите кнопку **ВВОД**.
7. Для получения информации о воспроизведении видеофайлов, музыкальных файлов или файлов фотографий см. стр. 44-47.

#### ПРИМЕЧАНИЕ

- Во избежание повреждения данных, хранящихся на устройстве USB, следует выполнить безопасное отключение. С помощью кнопки **MENU** перейдите в главное меню, нажмите **ЖЕЛТУЮ** кнопку (C), а затем нажмите кнопку **ВВОД**.
- Если воспроизведение файлов, записанных на аудио компакт-дисках (CD-DA), файлов MP3 и файлов JPEG остановлено, переход в полноэкранный режим с помощью кнопки **FULL SCREEN** на пульте дистанционного управления будет невозможен.
- Если вставить диск во время воспроизведения файлов на устройстве хранения USB, режим устройства автоматически изменится на режим "DVD или CD".

# Сетевые службы

Подключив устройство к сети, можно использовать различные сетевые службы, например Internet@TV или BD-LIVE.

Перед использованием любых сетевых служб ознакомьтесь со следующими инструкциями.

1. Подключение устройства к сети. (См. стр. 26)
2. Настройка параметров сети. (См. стр. 35-36)

## Использование службы Internet@TV

Подключите проигрыватель к сети и загружайте различные платные или бесплатные приложения. С помощью службы Internet@TV, установленной на проигрывателе, можно получить прямой доступ к полезным и развлекательным ресурсам Интернета, например к новостям, прогнозу погоды, котировкам ценных бумаг, играм, фильмам и музыке.

Для управления этой функцией можно также нажать кнопку **INTERNET@** на пульте дистанционного управления.



## Начало работы с Internet@TV

1. Перейдите в главное меню.



2. С помощью кнопок ◀▶ выберите элемент **Internet@TV** и нажмите кнопку **ВВОД**.
3. В начальном окне службы Internet@TV отобразится экран с соглашением на обслуживание. Перед использованием службы Internet@TV необходимо принять условия обслуживания и положения, изложенные в настоящем соглашении.

4. После принятия условий соглашения начнется обновление службы Internet@TV. Это займет несколько минут. После завершения обновления появится экран меню Internet@TV.

## Краткий обзор службы Internet@TV

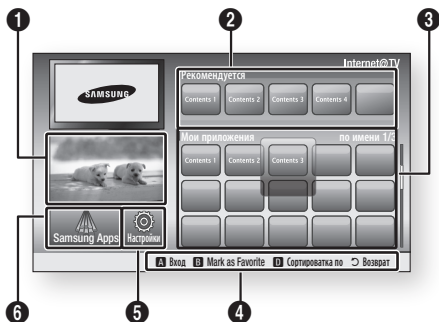

- |   |  |
|---|--|
| 1 | <b>Коммерческая информация</b> : отображение руководства по Internet@TV, информации об устройстве и новом приложении.  |
| 2 | <b>Рекомендуется</b> : рекомендуемое содержимое, управляемое компанией Samsung.  |
| 3 | <b>Мои приложения</b> : личная галерея пользователя, которую он может пополнять и удалять по своему усмотрению.  |
| 4 | <b>Панель навигации</b> : отображение доступных кнопок пульта дистанционного управления. <ul style="list-style-type: none"><li>• <b>КРАСНАЯ</b> кнопка (A) : вход в систему Internet@TV.</li><li>• <b>ЗЕЛЕНАЯ</b> кнопка (B) : пометка приложения как избранного.</li><li>• <b>СИНЯЯ</b> кнопка (D) : сортировка приложений.</li><li>• <b>ВОЗВРАТ</b> : возврат в предыдущее меню.</li></ul> |
| 5 | <b>Настройки</b> : настройка системы, создание учетных записей и т.д.  |
| 6 | <b>Samsung Apps</b> : загрузка различных платных или бесплатных приложений.  |

## Использование клавиатуры

В ряде приложений Internet@TV можно вводить текст, выбирая нужные символы на экранной клавиатуре с помощью пульта дистанционного управления. Переключение типа символов, вводимых с экранной клавиатуры (заглавные буквы, строчные буквы, цифры, значки), осуществляется с помощью кнопки **SUBTITLE** на пульте дистанционного управления.

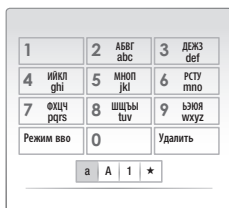

В качестве примера рассмотрим процедуру поиска адреса в картах Google.

1. Нажмите кнопку **ВВОД** на пульте дистанционного управления, наведя его на значок карт Google на экране Internet@TV.
2. Нажмите **ЗЕЛЕНУЮ** кнопку (**B**), чтобы воспользоваться функцией ПОИСК.
3. С помощью кнопок **◀▶** перейдите к окну "Поиск адреса".
4. Нажмите кнопку **ВВОД** для использования функции поиска адреса.
5. Например, предположим, что нужно ввести адрес '105 Challenger Rd., Ridgefield Park NJ'.
6. Дважды нажмите кнопку **SUBTITLE** на пульте дистанционного управления, чтобы изменить режим ввода со строчных букв на цифры.
7. Нажмите '1', '0', '5'.
8. Чтобы вставить пробел, нажмите **ЖЕЛТУЮ** кнопку (**C**) на пульте дистанционного управления.
9. Нажмите кнопку **SUBTITLE** на пульте дистанционного управления три раза, чтобы изменить режим ввода с цифр на заглавные буквы.
10. Для ввода буквы **С** нажмите кнопку с цифрой '2' три раза.
11. Нажмите кнопку **SUBTITLE** на пульте дистанционного управления три раза, чтобы изменить режим ввода с заглавных букв на строчные.
12. С помощью кнопок пульта управления введите оставшуюся часть адреса 'Challenger Rd., Ridgefield Park NJ'.
13. Нажмите кнопку **ВВОД**.
14. На экране появятся карта и адрес.

### ПРИМЕЧАНИЕ

- Компания Samsung Electronics не несет ответственности за нарушения в работе службы Internet@TV, возникшие по вине поставщика услуг в силу любых причин.
- Служба Internet@TV обеспечивает загрузку и обработку данных через Интернет таким образом, чтобы содержимое можно было просматривать на экране телевизора. Если Интернет-соединение нестабильное, служба может работать с запаздыванием или ее работа может быть прервана. Более того, устройство может автоматически отключиться. В этом случае проверьте подключение к Интернету и повторите попытку.
- Возможно, служба приложений будет поддерживать только английский язык, и доступное содержимое будет отличаться в зависимости от области.
- При использовании приложения переход в полноэкранный режим с помощью кнопки **FULL SCREEN** на пульте дистанционного управления будет невозможен.
- Для получения дополнительной информации о службе Internet@TV посетите веб-сайт поставщика службы.
- Предоставляемые услуги могут варьироваться в зависимости от поставщика службы Internet@TV.
- Содержимое службы Internet@TV может отличаться в зависимости от версии микропрограммы.
- Платное содержимое в формате DivX, защищенное авторскими правами, можно воспроизводить только через кабель HDMI. Если подключить проигрыватель к телевизору с помощью компонентного или видеокабеля, то видеосигнал DivX выводиться не будет или появится всплывающее сообщение "Для востр. этого файла используйте кабель HDMI." или "Воспроизведение текущего файла невозможно."

# Сетевые службы

## Вход с использованием учетной записи

Для более удобной работы необходимо зарегистрироваться и войти в приложение под своей учетной записью.

Для этого сначала необходимо создать учетную запись. (Инструкции по созданию учетной записи см. в разделе "Идентификатор Internet@TV" на этой странице)

1. С помощью кнопок ▲▼◀▶ выберите нужное приложение и нажмите **КРАСНУЮ (A)** кнопку.

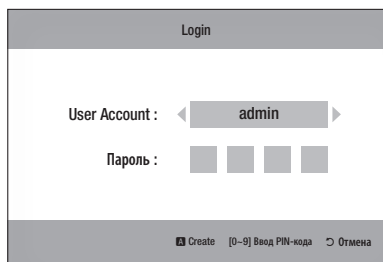

2. Введите имя учетной записи и пароль.

## Параметры

На этом экране можно создавать идентификаторы и задавать настройки службы Internet@TV.

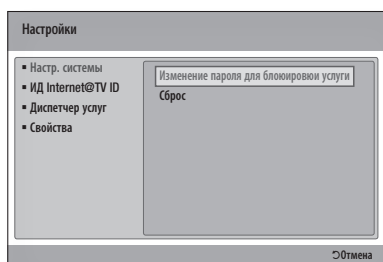

## Настр. системы

### Сброс

Восстановление заводских настроек по умолчанию для Internet@TV.

### ПРИМЕЧАНИЕ

- Если вы забыли пароль, нажмите кнопку **СТОП** (■) на передней панели продукта и удерживайте ее больше 5 секунд. Диск при этом не должен находиться в устройстве.

## ИД Internet@TV

С помощью этого меню можно создать и удалить учетную запись, а также ввести или удалить учетные данные.

Пользователь может управлять своей учетной записью, в том числе учетными данными на сайте содержимого.

Учетная запись предназначена только для службы Internet@TV.

### Создать

Создание учетной записи, связанной с необходимыми приложениями.

### ПРИМЕЧАНИЕ

- Учетное имя должно содержать не менее 1 и не более 8 символов.
- Можно зарегистрировать до 10 учетных имен.

### Диспетчер

- **Узел службы** : регистрация данных для входа на узел службы.
- **Изменение пароля** : изменение пароля учетной записи.
- **Удалить** : удаление учетной записи.

## Диспетчер услуг

Удаление и блокировка приложений, установленных в Internet@TV.

### Блокировка

Блокировка приложения. Для доступа к заблокированному приложению необходим пароль.

### Удалить

Удаление приложения.

### Свойства

Отображение информации о службе Internet@TV. Для проверки сетевого подключения выберите параметр "Проверить скорость подключения к Интернету".

## Samsung Apps

В этом меню имеется множество мини-приложений, организованных по категориям. Для загрузки некоторых приложений требуется отдельная плата.

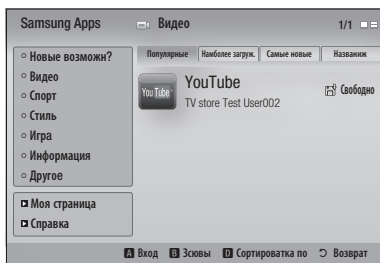

### Моя страница

Отображение списка приложений.

### Справка

При возникновении вопросов по поводу службы Internet@TV всегда первым делом обращайтесь к этому разделу. Если ни один совет раздела не подошел, посетите страницу справки на веб-узле.

## Функции цветных кнопок в меню Samsung Apps

- **КРАСНАЯ** кнопка (**A**) (**Вход**) : вход в систему интернет-службы.
- **ЗЕЛЕНАЯ** кнопка (**B**) (**Зсювы**) : изменение режима просмотра.
- **СИНЯЯ** кнопка (**D**) (**Сортировка по**) : сортировка приложений по категориям Популярные, Наиболее загруж., Самые новые или Название.

### ПРИМЕЧАНИЕ

- Доступные службы и содержимое Интернет можно добавлять и удалять.

# Сетевые службы

## Служба BD-LIVE™

Подключив устройство к сети, можно просматривать различное видеосодержимое на дисках, поддерживающих службу BD-LIVE.

1. Проверьте оставшийся объем памяти. Для работы службы BD-LIVE на запоминающем устройстве должно быть не менее 1 Гб свободного места.
2. Вставьте диск Blu-ray с поддержкой службы BD-LIVE.
3. Выберите элемент содержимого из различного содержимого службы BD-LIVE, предоставленного производителем диска.

### ПРИМЕЧАНИЕ

- Использование BD-LIVE и предоставленного содержимого зависит от вида и производителя диска.

## Уведомление об обновлении программного обеспечения

Во время сетевого подключения устройство будет уведомлять пользователя о наличии новых версий программного обеспечения с помощью всплывающих сообщений.

1. Включите устройство.
2. В меню обновления системы установите для параметра Оповещение об автообновлении значение **Вкл.** (См. стр. 38). При наличии новой версии программного обеспечения устройство уведомит пользователя с помощью всплывающего сообщения.
3. Для обновления микропрограммы выберите **Да**. Перед загрузкой устройство автоматически выключится. (Не включайте устройство вручную.)
4. Отобразится сообщение о выполнении обновления. По завершении обновления устройство выключится снова.
5. Нажмите кнопку **POWER**, чтобы включить устройство.

### ПРИМЕЧАНИЕ

- Обновление будет завершено, когда устройство выключится после перезагрузки. Нажмите кнопку **POWER**, чтобы включить устройство с обновленной версией программного обеспечения. Запрещается включать или выключать устройство вручную во время процедуры обновления.
- Компания Samsung Electronics не несет ответственности за неисправности устройства, вызванные нестабильностью Интернет-соединения или небрежностью клиента во время процедуры обновления.

## Использование функции AllShare

Функция AllShare позволяет просматривать и воспроизводить фото-, видео- и музыкальные файлы с помощью устройства.

Для использования функции AllShare необходимо подключить устройство к компьютеру по сети (См. стр. 26) и установить на программу Samsung PC Share Manager.

1. Посетите веб-узел компании Samsung [www.samsung.com](http://www.samsung.com).
2. Загрузите программу SAMSUNG PC Share Manager и установите ее на компьютер.
3. После завершения установки на рабочем столе появится значок программы SAMSUNG PC Share Manager. Дважды щелкните значок, чтобы запустить приложение.

## Краткий обзор приложения

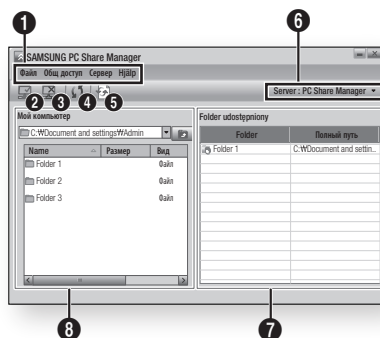

### 1 Строка меню

**Значок открытия общего доступа к папке :**

2 используйте этот значок, если необходимо выбрать на компьютере папку для общего доступа.

**Значок закрытия общего доступа к папке :**



3 используйте этот значок, если необходимо закрыть общий доступ к папке.

**Значок обновления :** используйте этот значок для обновления списка папок и файлов в окне "Мой компьютер".

**Значок Установить измененное состояние :** выберите папку для общего доступа и нажмите эту кнопку. На сервере будет произведено обновление.

**6 Сервер :** имя сервера, обеспечивающего общий доступ.

<b>7</b>	<b>Папка общего доступа</b> : отображение списка папок общего доступа.
<b>8</b>	<b>Мой компьютер</b> : отображение списка папок и файлов на компьютере.

- Выберите папку для общего доступа на панели Мой компьютер, и нажмите **значок открытия общего доступа к папке** (  ).  
(Чтобы удалить папку общего доступа: выберите папку из списка папок общего доступа и нажмите **значок закрытия общего доступа к папке** (  ).)
- Для применения обновленного состояния общего доступа к серверу нажмите **значок Установить измененное состояние** (  ).
- Чтобы устройство обнаружило сервер ПК, выберите **Общ доступ** в строке меню. Выберите **Установить политику устройства** и нажмите **принять**.

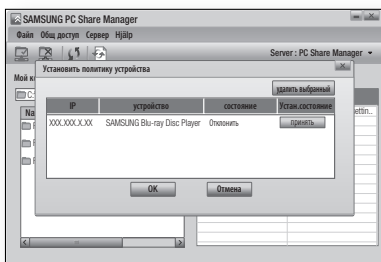

- Нажмите **значок Установить измененное состояние** (  ), и перейдите в главное меню.
- Для выбора устройства используйте **КРАСНУЮ (A)** или **СИНИЮ (D)** кнопку, а затем с их помощью выберите файл для воспроизведения.  
(Сведения о воспроизведении видеофайлов, музыкальных файлов или файлов фотографий см. на стр. 44-47.)



## ПРИМЕЧАНИЕ

- Воспроизведение видео высокой четкости может выполняться неправильно; это зависит от рабочих характеристик внешнего модема или маршрутизатора.
- Если в системе используется брандмауэр, устройство может не найти ваш компьютер на экране телевизора.
- В программе AllShare перечисленные ниже функции не поддерживаются.
  - Функции Фоновая музыка и Настройка фоновой музыки.
  - Сортировка файлов по предпочтениям в папках Фото, Музыка и Кино.
  - Функция Изм. группу.
  - Функция Безопасное отключение.
- Выбор метода сортировки зависит от функциональных особенностей сервера.
- Особенности выполнения поиска и пропуска зависят от функциональных особенностей сервера.
- Если во время воспроизведения видео нажать кнопку **СТОП** (  ), устройство запомнит место, в котором остановилось воспроизведение. Однако это место будет сохранено в памяти устройства только после окончания работы с устройством.  
Однако при некоторых функциональных особенностях сервера место остановки воспроизведения в памяти устройства может не сохраниться.
- Во время воспроизведения видео время воспроизведения может не отображаться.
- Чтобы использовать функцию AllShare, найдите данное устройство и компьютер в одной подсети.

# Приложение

## Поиск и устранение неисправностей

Прежде чем обратиться в сервисный центр, проверьте следующее.

ПРОБЛЕМА	СПОСОБ УСТРАНЕНИЯ
С помощью пульта дистанционного управления не удается выполнить ни одной операции.	<ul style="list-style-type: none"><li>• Проверьте состояние батарей в пульте дистанционного управления. Возможно, их требуется заменить.</li><li>• Используйте пульт дистанционного управления на расстоянии, не превышающем 6,1 м.</li><li>• Извлеките батареи, а затем в течение нескольких минут удерживайте нажатыми одну или несколько кнопок, чтобы микропроцессор в пульте дистанционного управления разрядился, и были сброшены его настройки. Снова вставьте батареи и попробуйте использовать пульт дистанционного управления еще раз.</li></ul>
Не воспроизводится диск.	<ul style="list-style-type: none"><li>• Убедитесь, что диск вставлен этикеткой вверх.</li><li>• Проверьте номер региона на диске Blu-ray/DVD.</li></ul>
Не отображается меню диска.	<ul style="list-style-type: none"><li>• Убедитесь, что на диске имеются меню.</li></ul>
На экране отображается запрещающее сообщение.	<ul style="list-style-type: none"><li>• Подобное сообщение отображается при нажатии неверной кнопки.</li><li>• Программное обеспечение диска Blu-ray/DVD не поддерживает эту функцию (например, ракурсы).</li><li>• Возможно, был запрошен заголовок, номер главы или время поиска, выходящее за рамки диапазона.</li></ul>
Режим воспроизведения не совпадает с режимом, выбранным в меню настройки.	<ul style="list-style-type: none"><li>• Некоторые функции, выбранные в меню настройки, могут работать неправильно, если диск не закодирован на использование соответствующей функции.</li></ul>
Невозможно изменить форматное соотношение экрана.	<ul style="list-style-type: none"><li>• Форматное соотношение экрана на дисках Blu-ray/DVD является фиксированным.</li><li>• Это не является проблемой при использовании устройства.</li></ul>
Отсутствует звук.	<ul style="list-style-type: none"><li>• Убедитесь, что в меню параметров звука выбрано правильное значение параметра Цифровой выход.</li></ul>
Экран заблокирован	<ul style="list-style-type: none"><li>• Нажмите и удерживайте нажатой в течение более 5 секунд кнопку <b>СТОП</b> (■) (на передней панели) при отсутствии диска в устройстве. Все параметры будут сброшены до заводских настроек.</li><li>• При восстановлении заводских настроек все данные пользователя, сохраненные в базе данных, будут удалены.</li></ul>
Если для выхода HDMI установлено значение разрешения, которое не поддерживает телевизор (например, 1080p), возможно, что изображение не будет отображаться на телевизоре.	<ul style="list-style-type: none"><li>• Нажмите и удерживайте нажатой в течение более 5 секунд кнопку <b>СТОП</b> (■) (на передней панели) при отсутствии диска в устройстве. Все параметры будут сброшены до заводских настроек.</li><li>• При восстановлении заводских настроек все данные пользователя, сохраненные в базе данных, будут удалены.</li></ul>



ПРОБЛЕМА	СПОСОБ УСТРАНЕНИЯ
Забыли пароль?	<ul style="list-style-type: none"> <li>• Нажмите и удерживайте кнопку <b>СТОП</b> (  ) (на передней панели) не менее 5 секунд при отсутствии диска в устройстве. Все параметры, включая пароль, будут сброшены к заводским настройкам. Используйте эту функцию только в случае крайней необходимости.</li> <li>• При восстановлении заводских настроек все данные пользователя, сохраненные в базе данных, будут удалены.</li> </ul>
При возникновении других проблем.	<ul style="list-style-type: none"> <li>• Перейдите к содержанию и найдите раздел руководства пользователя, в котором описывается текущая проблема, затем выполните процедуру еще раз.</li> <li>• Если проблема не устраняется, обратитесь в ближайший уполномоченный сервисный центр Samsung.</li> </ul>
Изображение отображается с помехами или оно искажено	<ul style="list-style-type: none"> <li>• Убедитесь, что диск не загрязнен или не поцарапан.</li> <li>• Почистите диск.</li> </ul>
Отсутствует сигнал HDMI.	<ul style="list-style-type: none"> <li>• Проверьте соединение телевизора и разъема HDMI устройства.</li> <li>• Проверьте, поддерживает ли телевизор сигнал HDMI с разрешением 576p/480p, 720p, 1080i, 1080p.</li> </ul>
Искаженное изображение HDMI на экране.	<ul style="list-style-type: none"> <li>• Если на экране появляются случайные помехи, значит телевизор не поддерживает HDCP (Highbandwidth Digital content protection).</li> </ul>
<b>Функция PC Share Manager</b>	
Папки, к которым открыт общий доступ с помощью функции PC Share Manager, отображаются, а файлы нет	<ul style="list-style-type: none"> <li>• Здесь отображаются только файлы, относящиеся к категориям Изображение, Музыка и Фильм. Файлы, не относящиеся к перечисленным категориям, могут не отображаться.</li> </ul>
<b>Функция AllShare</b>	
Видео воспроизводится рывками.	<ul style="list-style-type: none"> <li>• Проверьте стабильность сети.</li> <li>• Проверьте, правильно ли подключен кабель и не перегружена ли сеть.</li> </ul>
Подключение телевизора и компьютера через AllShare нестабильное.	<ul style="list-style-type: none"> <li>• IP-адрес в одной подсети должен быть уникальным. В противном случае может возникнуть конфликт IP-адресов.</li> <li>• Проверьте, включен ли брандмауэр. Если брандмауэр включен, отключите его.</li> </ul>

# Приложение

ПРОБЛЕМА	СПОСОБ УСТРАНЕНИЯ
<b>Служба BD-LIVE</b>	
Не удается подключиться к серверу BD-LIVE.	<ul style="list-style-type: none"><li>• Проверьте состояние сетевого подключения в меню Network Test (Проверка сети). (См. стр. 36)</li><li>• Проверьте, подключено ли к устройству запоминающее устройство USB.</li><li>• Для работы службы BD-LIVE на запоминающем устройстве должно быть не менее 1 ГБ свободного места. Доступное место можно проверить в разделе Управление базой данных. (См. стр. 34)</li><li>• Проверьте, выбрано ли в меню Интернет соединение BD-LIVE значение Разрешено (всем).</li><li>• Если все перечисленные действия ни к чему не приведут, обратитесь к поставщику содержимого или обновите микропрограмму до последней версии.</li></ul>
Ошибка при использовании службы BD-LIVE.	<ul style="list-style-type: none"><li>• Для работы службы BD-LIVE на запоминающем устройстве должно быть не менее 1 ГБ свободного места. Доступное место можно проверить в разделе Управление базой данных. (См. стр. 34)</li></ul>

## ПРИМЕЧАНИЕ

- При восстановлении заводских настроек все данные пользователя, сохраненные в базе данных, будут удалены.

## Технические характеристики

Общие	Масса	1,7 кг
	Габаритные размеры	433 (Ш) × 205 (Г) × 43 (В) mm
	Рабочая температура окружающей среды	От 5°C до + 35°C
	Диапазон относительной влажности	От 10 % до 75 %
Диск	BD (диск Blu-ray)	Скорость чтения : 4,917 м/с
	DVD (Универсальный цифровой диск)	Скорость чтения : 3,49 ~ 4,06 м/с Приблизительное время воспроизведения (односторонний однослойный диск) : 135 минут
	CD : 12 см (КОМПАКТ-ДИСК)	Скорость чтения : 4,8 ~ 5,6 м/с. Макс. время воспроизведения : 74 минуты
	CD : 8 см (КОМПАКТ-ДИСК)	Скорость чтения : 4,8 ~ 5,6 м/с. Макс. время воспроизведения: 20 минут
Выходы видео	Композитный видеосигнал	1 канал: 1,0 В п-п (на нагрузке 75 Ом) Диск Blu-ray/DVD : 576i/480i
	Компонентный видеосигнал	Y : 1,0 В п-п (на нагрузке 75 Ом) R <sub>R</sub> : 0,70 В п-п (на нагрузке 75 Ом) R <sub>B</sub> : 0,70 В п-п (на нагрузке 75 Ом) Диск Blu-ray : 1080i, 720p, 576p/480p, 576i/480i DVD : 576p/480p, 576i/480i
Видео/аудио	HDMI	1080p, 1080i, 720p, 576p/480p Многоканальный аудиосигнал ИКМ, Аудиосигнал bitstream
Выходы аудио	2-канальный	Левый (1/L), Правый (2/R)
	Выход цифрового аудиосигнала	Оптический
	*Полоса частот	Частота дискретизации 48 кГц : 4 Гц - 22 кГц Частота дискретизации 96 кГц : 4 Гц - 44 кГц
	*Отношение сигнал/шум	110 дБ
	*Динамический диапазон	100 дБ
	*Полный коэффициент гармоник	0.003%

\*: Номинальные технические характеристики

- Конструкция и характеристики устройства могут быть изменены без предварительного уведомления.
- Характеристики электропитания и потребления электроэнергии указаны на наклейке на корпусе устройства.
- Вес и размеры устройства указаны приблизительно.

# Приложение

## Уведомление о соответствии стандарту и совместимости

---

Поддерживаются HE VSE диски.

- Подпадает под описанные ниже ограничения, а также ограничения, упоминаемые в настоящем руководстве, в том числе в разделе, посвященном типам и характеристикам дисков. Воспроизводятся следующие диски: предварительно записанные диски BD-ROM, DVD-VIDEO и аудио компакт-диски (CD-DA) ; диски BD-RE/-R, DVD-RW/-R и CD-RW/-R.
- Диски, отличные от перечисленных выше, не могут быть воспроизведены или не предназначены для воспроизведения на данном устройстве. Кроме того, некоторые из перечисленных выше дисков могут не поддерживаться по причинам, описанным ниже.
- Компания Samsung не может гарантировать, что данное устройство будет воспроизводить все диски с логотипом BD-ROM, BD-RE/-R, DVD-VIDEO, DVD-RW/-R, DVD+RW/+R и CD-RW/-R. Кроме того, данное устройство может реагировать не на все рабочие команды и поддерживать ограниченные функции воспроизведения дисков. Проблемы совместимости этих и других дисков, а также проблемы воспроизведения новых и существующих форматов дисков на данном устройстве могут возникнуть по следующим причинам.
  - Blu-ray - новый, развивающийся формат. Данное устройство может поддерживать не все функции воспроизведения дисков Blu-ray, поскольку отдельные функции могут быть дополнительными, добавленными к формату Blu-ray после выпуска данного устройства, другие функции могут быть доступны не сразу.
  - Не все новые и существующие версии формата поддерживаются данным устройством.
  - Новые и существующие форматы могут изменяться, обновляться, улучшаться и/или дополняться.
  - Особенности производства некоторых дисков ограничивают возможность их воспроизведения и использования определенных функций во время воспроизведения.
  - Некоторые функции могут быть дополнительными, добавленными к формату Blu-ray после выпуска данного устройства, другие функции могут быть доступны не сразу.
  - Некоторые диски, несмотря на наличие логотипов BD-ROM, BD-RE/-R, DVD-VIDEO, DVD-RW/-R, DVD+RW/+R и CD-RW/-R, могут быть нестандартизированными.
  - Некоторые диски могут не воспроизводиться в зависимости от физического состояния или условий записи.
  - Проблемы и ошибки могут возникнуть при создании программного обеспечения или самих дисков Blu-ray и DVD.
  - Принцип работы данного устройства отличается от принципа работы стандартного проигрывателя DVD или другого оборудования воспроизведения содержимого аудио/видео.
  - Другие причины указаны в настоящем руководстве, а также в центре поддержки покупателей SAMSUNG.
- При возникновении проблем с совместимостью или работой устройства обратитесь в центр поддержки покупателей SAMSUNG.  
Можно также обратиться в центр поддержки покупателей SAMSUNG и получить доступные обновления для устройства.
- Для получения дополнительной информации об ограничениях воспроизведения и совместимости дисков см. разделы данного руководства "Меры предосторожности", "Перед прочтением руководства пользователя", "Типы и характеристики дисков" и "Перед воспроизведением".

## Защита от копирования

---

- Поскольку система AACS (Advanced Access Content System) признана системой защиты содержимого формата Blu-ray Disc, также как система CSS (Content Scramble System) для формата DVD, на воспроизведение, вывод аналогового сигнала и т.д. содержимого, защищенного AACS, наложены некоторые ограничения. В работе данного устройства и распространяющихся на него ограничениях возможны различия в зависимости от времени покупки, поскольку эти ограничения могут быть скорректированы и/или изменены AACS после производства устройства. Кроме того, дополнительно в качестве системы защиты содержимого для формата Blu-ray Disc используются знаки BD-ROM Mark и BD+, что накладывает определенные ограничения на воспроизведение содержимого, защищенного таким образом. Для получения дополнительных сведений о AACS, BD-ROM Mark, BD+ или этом устройстве обратитесь в центр поддержки покупателей SAMSUNG.

- Многие диски Blu-ray и DVD закодированы с помощью технологии защиты авторских прав. Поэтому проигрыватель необходимо подключать непосредственно к телевизору, а не к видеомаягнитофону. При подключении к видеомаягнитофону изображение, получаемое с дисков Blu-ray/DVD, защищенных от записи, искажается.
- Данное устройство создано с использованием технологии защиты авторских прав, защищенной патентами США и другими правами на интеллектуальную собственность. Данная технология по защите авторских прав должна использоваться только с разрешения Rovi Corporation; она предназначена только для домашнего и другого ограниченного просмотра, если нет специального разрешения Rovi Corporation. Инженерный анализ и разборка запрещены.
- Согласно законам США об авторских правах и законам об авторских правах других стран, несанкционированная запись, использование, отображение, распространение или модификация телевизионных программ, видеозаписей, содержимого дисков Blu-ray, DVD и других материалов может повлечь за собой гражданскую или уголовную ответственность.
- **Выход с прогрессивным сканированием для проигрывателей дисков Blu-ray :** ПОТРЕБИТЕЛЯМ СЛЕДУЕТ ПОМНИТЬ, ЧТО НЕ ВСЕ МАРКИ ТЕЛЕВИЗОРОВ ВЫСОКОЙ ЧЕТКОСТИ ПОЛНОСТЬЮ СОВМЕСТИМЫ С ДАННЫМ УСТРОЙСТВОМ, И ЭТО МОЖЕТ ПРИВЕСТИ К ПОЯВЛЕНИЮ ПОМЕХ НА ИЗОБРАЖЕНИИ. ПРИ ВОЗНИКНОВЕНИИ ИСКАЖЕНИЙ В ИЗОБРАЖЕНИЯХ С ПРОГРЕССИВНЫМ СКАНИРОВАНИЕМ РЕКОМЕНДУЕТСЯ ИЗМЕНИТЬ ПОДКЛЮЧЕНИЕ НА СТАНДАРТНЫЙ ВЫХОД. ПРИ НАЛИЧИИ ВОПРОСОВ О СОВМЕСТИМОСТИ ТЕЛЕВИЗОРА С ДАННЫМ УСТРОЙСТВОМ ОБРАТИТЕСЬ В СЕРВИСНЫЙ ЦЕНТР ПО ОБСЛУЖИВАНИЮ ПОТРЕБИТЕЛЕЙ.

## Network Service Disclaimer

All content and services accessible through this device belong to third parties and are protected by copyright, patent, trademark and/or other intellectual property laws. Such content and services are provided solely for your personal noncommercial use. You may not use any content or services in a manner that has not been authorized by the content owner or service provider. Without limiting the foregoing, unless expressly authorized by the applicable content owner or service provider, you may not modify, copy, republish, upload, post, transmit, translate, sell, create derivative works, exploit, or distribute in any manner or medium any content or services displayed through this device.



THIRD PARTY CONTENT AND SERVICES ARE PROVIDED "AS IS." SAMSUNG DOES NOT WARRANT CONTENT OR SERVICES SO PROVIDED, EITHER EXPRESSLY OR IMPLIEDLY, FOR ANY PURPOSE. SAMSUNG EXPRESSLY DISCLAIMS ANY IMPLIED WARRANTIES, INCLUDING BUT NOT LIMITED TO, WARRANTIES OF MERCHANTABILITY OR FITNESS FOR A PARTICULAR PURPOSE. SAMSUNG DOES NOT GUARANTEE THE ACCURACY, VALIDITY, TIMELINESS, LEGALITY, OR COMPLETENESS OF ANY CONTENT OR SERVICE MADE AVAILABLE THROUGH THIS DEVICE AND UNDER NO CIRCUMSTANCES, INCLUDING NEGLIGENCE, SHALL SAMSUNG BE LIABLE, WHETHER IN CONTRACT OR TORT, FOR ANY DIRECT, INDIRECT, INCIDENTAL, SPECIAL OR CONSEQUENTIAL DAMAGES, ATTORNEY FEES, EXPENSES, OR ANY OTHER DAMAGES ARISING OUT OF, OR IN CONNECTION WITH, ANY INFORMATION CONTAINED IN, OR AS A RESULT OF THE USE OF ANY CONTENT OR SERVICE BY YOU OR ANY THIRD PARTY, EVEN IF ADVISED OF THE POSSIBILITY OF SUCH DAMAGES.

Third party services may be terminated or interrupted at any time, and Samsung makes no representation or warranty that any content or service will remain available for any period of time. Content and services are transmitted by third parties by means of networks and transmission facilities over which Samsung has no control. Without limiting the generality of this disclaimer, Samsung expressly disclaims any responsibility or liability for any interruption or suspension of any content or service made available through this device.

Samsung is neither responsible nor liable for customer service related to the content and services. Any question or request for service relating to the content or services should be made directly to the respective content and service providers.

# Приложение

## Лицензия

- Произведено по лицензии Dolby Laboratories. "Dolby" и символ двойного D являются торговыми знаками Dolby Laboratories.
- 
- Произведено по лицензии следующих патентов США : 5,451,942; 5,956,674; 5,974,380; 5,978,762; 6,226,616; 6,487,535; 7,212,872; 7,333,929; 7,392,195; 7,272,567, а также других зарегистрированных в США и других странах патентов и заявок на патенты. DTS и соответствующий символ являются зарегистрированными товарными знаками, & DTS-HD, DTS-HD Master Audio и логотипы DTS являются товарными знаками DTS, Inc. В данный продукт входит программное обеспечение. © DTS, Inc. Все права защищены.
- 
- СВЕДЕНИЯ О ВИДЕО DIVX : DivX® - это цифровой видеоформат, созданный компанией DivX, Inc. Данное устройство имеет официальный сертификат DivX и может воспроизводить видео DivX. Для получения дополнительной информации и загрузки программных средств для преобразования видео в формат DivX посетите веб-узел [www.divx.com](http://www.divx.com).
- 
- СВЕДЕНИЯ О ВИДЕО ПО ЗАПРОСУ DIVX : Для воспроизведения DivX-видео по запросу данное устройство, сертифицированное DivX®, должно быть зарегистрировано. Чтобы создать код регистрации, найдите раздел DivX VOD в меню настройки устройства. Перейдите на веб-узел [vod.divx.com](http://vod.divx.com) и введите этот код для завершения регистрации и получения дополнительных сведений о DivX VOD.
  - DivX имеет сертификат на воспроизведение видео DivX (до видео высокой четкости 1080p), включая содержимое высочайшего качества.
  - Устройство, к которому прилагается данное руководство пользователя, защищено правами интеллектуальной собственности, принадлежащими третьим сторонам. Данное устройство защищено одним или несколькими из перечисленных патентов США : 5,060,220 5,457,669 5,561,649 5,705,762 6,043,912 6,438,099 6,467,061 6,556,521 6,578,163 6,697,307 6,728,474 6,771,891 6,894,963 6,895,593 6,937,815 6,996,327 7,009,926 7,085,221 7,088,649 7,092,327 7,099,566 7,123,564 7,142,493 7,142,495 7,145,861 7,146,624 7,151,729 7,161,879 7,164,647 7,167,437 7,173,891 7,177,250 7,194,187 7,203,891 7,209,423 7,210,067 7,228,062 7,245,566 7,245,567 7,257,065 7,263,045 7,269,110 7,272,086 7,272,106 7,280,460 7,283,729 7,286,454 7,304,938
  - Данная лицензия предполагает исключительно частное некоммерческое использование защищенного содержимого конечными пользователями. Права на коммерческое использование не предоставляются. Лицензия не распространяется на какие-либо другие устройства, кроме настоящего, включая любые нелицензионные продукты или процессы, соответствующие стандарту ISO/IEC 11172-3 или ISO/IEC 13818-3, которые используются или продаются вместе с данным устройством.  
Лицензия распространяется только на использование данного устройства для кодирования и/или декодирования аудиофайлов, соответствующих стандарту ISO/IEC 11172-3 или ISO/IEC 13818-3. В рамках данной лицензии не предоставляются права на возможности или функции устройства, которые не соответствуют стандарту ISO/IEC 11172-3 или ISO/IEC 13818-3.

## Связывайтесь с SAMSUNG по всему миру

Если у вас есть предложения или вопросы по продуктам Samsung, связывайтесь с информационным центром Samsung.

Страна	Центр поддержки покупателей ☎	Веб-узел
<b>■ North America</b>		
Canada	1-800-SAMSUNG (726-7864)	www.samsung.com
Mexico	01-800-SAMSUNG (726-7864)	www.samsung.com
U.S.A	1-800-SAMSUNG (726-7864)	www.samsung.com
<b>■ Latin America</b>		
Argentina	0800-333-3733	www.samsung.com
Brazil	0800-124-421 4004-0000	www.samsung.com
Chile	800-SAMSUNG (726-7864)	www.samsung.com
Nicaragua	00-1800-5077267	www.samsung.com
Honduras	800-7919267	www.samsung.com
Costa Rica	0-800-507-7267	www.samsung.com
Ecuador	1-800-10-7267	www.samsung.com
El Salvador	800-6225	www.samsung.com
Guatemala	1-800-299-0013	www.samsung.com
Jamaica	1-800-234-7267	www.samsung.com
Panama	800-7267	www.samsung.com
Puerto Rico	1-800-682-3180	www.samsung.com
Rep. Dominica	1-800-751-2676	www.samsung.com
Trinidad & Tobago	1-800-SAMSUNG (726-7864)	www.samsung.com
Venezuela	0-800-100-5303	www.samsung.com
Colombia	01-8000112112	www.samsung.com
<b>■ Europe</b>		
Austria	0810 - SAMSUNG (7267864, € 0.07/min)	www.samsung.com
Belgium	02-201-24-18	www.samsung.com/ be (Dutch) www.samsung.com/ be_fr (French)
Czech	800 - SAMSUNG (800-726786)	www.samsung.com
Denmark	70 70 19 70	www.samsung.com
Finland	030 - 6227 515	www.samsung.com
France	01 48 63 00 00	www.samsung.com
Germany	01805 - SAMSUNG (726-7864 € 0,14/Min)	www.samsung.com
Hungary	06-80-SAMSUNG (726-7864)	www.samsung.com
Italia	800-SAMSUNG (726-7864)	www.samsung.com
Luxemburg	261 03 710	www.samsung.com
Netherlands	0900-SAMSUNG (0900-7267864) (€ 0,10/Min)	www.samsung.com
Norway	815-56 480	www.samsung.com
Poland	0 801 1SAMSUNG (172678) 022-607-93-33	www.samsung.com
Portugal	80820-SAMSUNG (726-7864)	www.samsung.com
Slovakia	0800-SAMSUNG (726-7864)	www.samsung.com
Spain	902 - 1 - SAMSUNG (902 172 678)	www.samsung.com
Sweden	0771 726 7864 (SAMSUNG)	www.samsung.com
U.K	0845 SAMSUNG (7267864)	www.samsung.com
Eire	0818 717100	www.samsung.com

Страна	Центр поддержки покупателей ☎	Веб-узел
Switzerland	0848 - SAMSUNG (7267864, CHF 0.08/min)	www.samsung.com/ch www.samsung.com/ ch_fr/ (French)
Lithuania	8-800-77777	www.samsung.com
Latvia	8000-7267	www.samsung.com
Estonia	800-7267	www.samsung.com
<b>■ CIS</b>		
Russia	8-800-555-55-55	www.samsung.com
Georgia	8-800-555-555	
Armenia	0-800-05-555	
Azerbaijan	088-55-55-555	
Kazakhstan	8-10-800-500-55-500	
Uzbekistan	8-10-800-500-55-500	www.samsung.com
Kyrgyzstan	00-800-500-55-500	www.samsung.com
Tadjikistan	8-10-800-500-55-500	www.samsung.com
Ukraine	0-800-502-000	www.samsung.ua www.samsung.com/ ua_ru
Belarus	810-800-500-55-500	
Moldova	00-800-500-55-500	
<b>■ Asia Pacific</b>		
Australia	1300 362 603	www.samsung.com
New Zealand	0800 SAMSUNG (0800 726 786)	www.samsung.com
China	400-810-5858 010-6475 1880	www.samsung.com
Hong Kong	(852) 3698-4698	www.samsung.com/ hk www.samsung.com/ hk_en/
India	3030 8282 1800 110011 1800 3000 8282 1800 266 8282	www.samsung.com
Indonesia	0800-112-8888 021-5699-7777	www.samsung.com
Japan	0120-327-527	www.samsung.com
Malaysia	1800-88-9999	www.samsung.com
Philippines	1-800-10-SAMSUNG (726-7864) 1-800-3-SAMSUNG (726-7864) 1-800-8-SAMSUNG (726-7864) 02-5805777	www.samsung.com
Singapore	1800-SAMSUNG (726-7864)	www.samsung.com
Thailand	1800-29-3232 02-689-3232	www.samsung.com
Taiwan	0800-329-999	www.samsung.com
Vietnam	1 800 588 889	www.samsung.com
<b>■ Middle East &amp; Africa</b>		
Turkey	444 77 11	www.samsung.com
South Africa	0860-SAMSUNG (726-7864)	www.samsung.com
U.A.E	800-SAMSUNG (726-7864)	www.samsung.com
Bahrain	8000-4726	
Jordan	800-22273	



AB57

Данный прибор изготовлен :

Производитель: ООО «Самсунг Электроник Рус Калуга», 249002, Россия, Калужская область, Боровский район, деревня Коряково, Первый Северный проезд, владение 1.

Поставщик: ООО «Самсунг Электроник Рус Компани», 125009, Россия, Москва, Б. Гнезниковский переулок, 1, стр.2.



## Правильная утилизация данного устройства (Утилизация электрического и электронного оборудования)

(Действует во всех странах Европейского Союза и других странах Европы, принявших систему разделения отходов)

Подобная маркировка на изделии, принадлежностях или в руководстве к нему предупреждает, что по истечении срока службы изделие или электронные принадлежности для него (например, зарядное устройство, наушники, кабель USB) не следует выбрасывать вместе с другим бытовым мусором. Чтобы избежать вредного воздействия на окружающую среду или на здоровье человека от неконтролируемой утилизации отходов, следует отделять маркированные подобным образом изделия от другого мусора для соответствующей переработки и повторного использования в качестве сырья.

За подробной информацией о месте и способе экологически безопасной утилизации бытовым потребителям следует обращаться к продавцу данного изделия или в органы местного самоуправления.

Промышленным потребителям необходимо обратиться к поставщику, чтобы уточнить сроки и условия договора купли-продажи. Подобные изделия и электронные принадлежности не следует утилизировать вместе с другими производственными отходами.



Подлежит использованию по назначению  
в нормальных условиях  
Срок службы : 5 лет.

AK68-01854U





**AB57**

Данный прибор изготовлен :

Производитель : «Тяньжун Самсунг Электроникс Ко. Лтд.», 300457, 4-ое авеню, ТЕДА, Тяньжун, Китай

Импортер: ООО «Самсунг Электроникс Рус Компани», 125009, Россия, Москва, Б. Гнездниковский переулок, 1, стр.2.



## **Правильная утилизация данного устройства (Утилизация электрического и электронного оборудования)**

(Действует во всех странах Европейского Союза и других странах Европы, принявших систему разделения отходов)

Подобная маркировка на изделии, принадлежностях или в руководстве к нему предупреждает, что по истечении срока службы изделие или электронные принадлежности для него (например, зарядное устройство, наушники, кабель USB) не следует выбрасывать вместе с другим бытовым мусором. Чтобы избежать вредного воздействия на окружающую среду или на здоровье человека от неконтролируемой утилизации отходов, следует отделять маркированные подобным образом изделия от другого мусора для соответствующей переработки и повторного использования в качестве сырья.

За подробной информацией о месте и способе экологически безопасной утилизации бытовым потребителям следует обращаться к продавцу данного изделия или в органы местного самоуправления.

Промышленным потребителям необходимо обратиться к поставщику, чтобы уточнить сроки и условия договора купли-продажи. Подобные изделия и электронные принадлежности не следует утилизировать вместе с другими производственными отходами.

Подлежит использованию по назначению  
в нормальных условиях  
Срок службы : 5 лет.

**AK68-01960J**

# Плеєр Blu-ray посібник користувача

## УЯВІТЬ МОЖЛИВОСТІ

Дякуємо за покупку цього продукту Samsung.  
Щоб отримати більш повне обслуговування, будь ласка,  
зареєструйте свій продукт на сайті

[www.samsung.com/register](http://www.samsung.com/register)



# Основні Функції

## Можливості дисків Blu-ray

Диски Blu-ray підтримують відео високої чіткості (HD) найвищої якості, наразі доступної у галузі, – великий об'єм свідчить про те, що якість залишається на найвищому рівні. Крім того, диски Blu-ray мають такий самий розмір та вигляд, як і DVD-диски.

Нижчеподані можливості дисків Blu-ray залежать від конкретного диска та можуть відрізнятися. Вигляд дисків і використання їх можливостей також відрізнятимуться.

Не всі диски матимуть можливості, наведені нижче.

## Основні відомості про відео

Формат BD-ROM підтримує три найсучасніші відеокодеки, включаючи AVC, VC-1 та MPEG-2.

Доступні такі розподільчі здатності HD-відео:

- 1920 x 1080 Висока чіткість
- 1280 x 720 Висока чіткість

## Відтворення високої чіткості

Щоб переглянути матеріали високої чіткості на Blu-ray-дисках, потрібен HDTV (телевізор високої чіткості).

Щоб переглянути матеріал високої чіткості, для деяких дисків може знадобитися використання на плеєрі виходу HDMI OUT.

Здатність переглядати матеріал високої чіткості на Blu-ray-дисках може обмежуватися розподільчою здатністю телевізора.

## Інтерактивність

Деякі диски Blu-ray можуть містити меню з анімацією та невеликі ігри.

## Слайд-шоу з можливістю перегляду елементів

Використовуючи диски Blu-ray, можна переглядати різноманітні зображення під час відтворення аудіодоріжки.

## Субтитри

Залежно від вмісту диска Blu-ray, можна вибрати різні стилі шрифтів, розміри та колір субтитрів. Субтитри також можуть містити анімацію, бути доступними для прокручування, повільно з'являтися та зникати.

## BD-LIVE

Для перегляду різноманітних ресурсів від виробників дисків Blu-ray з підтримкою служби BD-LIVE можна використовувати через мережне підключення.

## Функції програвача дисків Blu-ray

### Internet@TV



Можна завантажувати різноманітні безкоштовні чи платні програми через Інтернет.

Надаються різноманітні Інтернет-послуги, включаючи новини, прогнози погоди, дані ринку цінних паперів, ігри, фільми та музику.

# Інформація з питань безпеки

## Попередження

ЩОБ ЗМЕНШИТИ РИЗИК УРАЖЕННЯ ЕЛЕКТРИЧНИМ СТРУМОМ, НЕ ЗНИМАЙТЕ КРИШКУ (АБО ЗАДНЮ ПАНЕЛЬ). ВИРІБ НЕ МІСТИТЬ ДЕТАЛЕЙ, ЯКІ ОБСЛУГОВУЮТЬСЯ КОРИСТУВАЧЕМ. ЗА ОБСЛУГОВУВАННЯМ ЗВЕРТАЙТЕСЯ ЛИШЕ ДО КВАЛІФІКОВАНОГО ПЕРСОНАЛУ.

	<b>ОБЕРЕЖНО</b> РИЗИК УРАЖЕННЯ ЕЛЕКТРИЧНИМ СТРУМОМ НЕ ВІДКРИВАТИ	
Цей символ указує на наявність усередині виробу небезпечного рівня напруги, що означає ризик ураження електричним струмом або загрозу здоров'ю.	<b>ОБЕРЕЖНО</b> : ЩОБ ЗМЕНШИТИ РИЗИК УДАРУ ЕЛЕКТРИЧНИМ СТРУМОМ, НЕ ЗНИМАЙТЕ КРИШКУ (АБО ЗАДНЮ ПАНЕЛЬ). ПРОДУКТ НЕ МІСТИТЬ ДЕТАЛЕЙ, ЩО ОБСЛУГОВУЮТЬСЯ КОРИСТУВАЧЕМ. ЗА НЕОБХІДНОСТІ ТЕХНІЧНОГО ОБСЛУГОВУВАННЯ ЗВЕРТАЙТЕСЯ ДО КВАЛІФІКОВАНИХ СПЕЦІАЛІСТІВ.	Цей символ указує на наявність важливих інструкцій із використання виробу.

Не встановлюйте це обладнання в місцях з обмеженим простором, таких як книжкові шафи тощо.

## ПОПЕРЕДЖЕННЯ

Щоб запобігти пошкодженням, викликаним пожежею чи враженням електричним струмом, не піддавайте виріб впливу дощу чи вологи.

## ОБЕРЕЖНО

У плеєрі для дисків Blu-ray ВИКОРИСТОВУЄТЬСЯ НЕВИДИМИЙ ЛАЗЕРНИЙ ПРОМІНЬ, БЕЗПОСЕРЕДНЯ ДІЯ ЯКОГО МОЖЕ СПРИЧИНИТИ ВПЛИВ НЕБЕЗПЕЧНОГО ВИПРОМІНЮВАННЯ. ВИКОРИСТОВУЙТЕ плеєр для дисків Blu-ray ЗГІДНО З НАДАНИМИ ІНСТРУКЦІЯМИ.

## ОБЕРЕЖНО

ЦЕЙ ВИРІБ ВИКОРИСТОВУЄ ЛАЗЕР. КЕРУВАННЯ, НАЛАШТУВАННЯ ЧИ ВИКОРИСТАННЯ ВИРОБУ СПОСОБАМИ, ВІДМІННИМИ ВІД НАВЕДЕНИХ ТУТ, МОЖЕ ВИКЛИКАТИ ВРАЖЕННЯ НЕБЕЗПЕЧНИМ ВИПРОМІНЮВАННЯМ. НЕ ВІДКРИВАЙТЕ КРИШКИ ТА НЕ РЕМОНТУЙТЕ ВИРІБ ВЛАСНОРУЧНО. ЗА ОБСЛУГОВУВАННЯМ ЗВЕРТАЙТЕСЯ ЛИШЕ ДО КВАЛІФІКОВАНОГО ПЕРСОНАЛУ.

Підключення пристрою до іншого обладнання за допомогою екранованих кабелів і рознімів задовольняє вимоги PE. Щоб запобігти електромагнітним перешкодам у роботі електричних пристроїв, наприклад, радіо- чи телевізійних приймачів, під час підключення використовуйте екрановані кабелі та розніми.

## ВАЖЛИВА ПРИМІТКА

Мережний дріт для цього обладнання постачається зі штекером, який містить запобіжник. Значення запобіжника вказано на штекері біля контактів. Якщо його потрібно замінити, використовуйте запобіжник BS1362 такого ж номіналу.

Якщо кришка запобіжника знімна, ніколи не використовуйте штекер без цієї кришки. Якщо потрібно замінити кришку запобіжника, її колір має співпадати з кольором поверхні біля контактів штекера. Кришки для заміни доступні у вашого дилера.

Якщо наданий штекер не підходить для електричних розеток у вашому будинку, або кабель надто короткий, щоб дістатися електричної розетки, потрібно придбати відповідний подовжувач або звернутися до дилера за допомогою.

Однак, якщо єдиним вирішенням є відрізання штекера, виконайте це лише після видалення запобіжника.

Не підключайте штекер до джерела живлення – оголений дріт може стати причиною враження електричним струмом. Для від'єднання апарата від джерела живлення потрібно витягти штекер із розетки, що зробить його доступним для подальших операцій.

Виріб, який постачається з цим посібником користувача, ліцензовано згідно із правами інтелектуальної власності відповідних сторонніх виробників. Ця ліцензія дозволяє лише особисте некомерційне використання ліцензованого вмісту кінцевим користувачем.

Права на комерційне використання відсутні. Дія ліцензії не поширюється на інші вироби та будь-які неліцензовані вироби чи процеси відповідно до ISO/IEC 11172-3 або ISO/IEC 13818-3, які використовуються чи продаються разом із цим виробом. Дія ліцензії поширюється лише на використання цього виробу з метою кодування та декодування аудіофайлів відповідно до ISO/IEC 11172-3 чи ISO/IEC 13818-3. Ця ліцензія не надає права на використання можливостей і функцій виробу, які не відповідають ISO/IEC 11172-3 або ISO/IEC 13818-3.

# Інформація з питань безпеки

## Застереження

### Важливі правила з питань безпеки

Перед використанням виробу уважно ознайомтеся з цими інструкціями з експлуатації. Виконуйте всі нижченаведені інструкції з питань безпеки.

Збережіть ці інструкції з експлуатації для подальших довідок.

1. Ознайомтеся з цими інструкціями.
2. Збережіть ці інструкції.
3. Зверніть увагу на всі попередження.
4. Дотримуйтеся всіх інструкцій.
5. Не використовуйте цей плеєр біля води.
6. Протирайте виріб лише сухою тканиною.
7. Не затуляйте вентиляційні отвори. Встановлення виконуйте згідно з інструкціями виробника.
8. Не розміщуйте його біля джерел тепла, наприклад, батарей, обігрівачів, або інших плеєрів (включаючи підсилювачі), які виробляють тепло.
9. Поляризований або заземлений штепсель виконує важливі функції безпеки. Полярний штекер містить дві контактні пластини, одна ширша за іншу. Заземлений штекер містить дві контактні пластини із третім штирем заземлення. Широка контактна пластина чи третій штир надані для вашої безпеки. Якщо наданий штекер не підходить до вашої розетки, зверніться до електротехніка для заміни застарілої електричної розетки.
10. Захистіть кабель живлення від деформації або стиснення, особливо в області штепселів, електричних розеток, а також у місці, де кабель виходить із плеєра.
11. Використовуйте лише прилади/аксесуари, зазначені виробником.

12. Використовуйте лише візки, стійки, триноги, кронштейни або столи, вказані виробником або включені у комплект поставки плеєра. У випадку використання візка будьте обережні під час його переміщення разом з плеєром, щоб запобігти травмам від перекидання.



13. Під час грози або у випадку тривалого невикористання від'єднайте плеєр від джерела живлення.
14. Будь-які заходи з технічного обслуговування мають виконуватись кваліфікованими спеціалістами. Обслуговування потрібне у випадку будь-якого пошкодження плеєра, на зразок пошкодження кабелю живлення або штепселя, потрапляння рідини або сторонніх предметів всередину плеєра, потрапляння плеєра під дощ або вплив волого середовища, його неналежної роботи або падіння.

## Використання та зберігання дисків

### Правила використання дисків

#### Форма диска

- Використовуйте диски правильної форми. Якщо використовується диск неправильної (особливої) форми, він може пошкодити продукт.

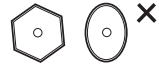

#### Як потрібно тримати диски

- Не торкайтеся поверхні диска, на якій записано дані.



#### Диски Blu-ray

- Якщо продукт не використовується тривалий час, вийміть диск Blu-ray із пристрою та зберігайте його в коробці.
- Не залишайте відбитки пальців і стежте, щоб не з'явилися подряпини на поверхні диска Blu-ray.

#### DVD-VIDEO, аудіокомпакт-диск (CD-DA)

- Усувайте бруд із диска м'якою тканиною.

## Зберігання диска

Будьте обережні, щоб не пошкодити диск, оскільки дані, що містяться на таких дисках, надзвичайно чутливі до впливу зовнішніх чинників.

- Уникайте дії прямих сонячних променів.
- Зберігайте диск у прохолодному місці, що провітрюється.
- Зберігайте у вертикальному положенні.
- Зберігайте в чистому захисному чохла.
- Якщо ви переміщуєте продукт із прохолодного місця в тепле, на його робочих частинах і лінзі може утворюватися конденсат. Це може стати причиною неправильного відтворення дисків. У такому випадку зачекайте дві години, переш ніж підключати штепсель до розетки. Потім вставте диск і спробуйте відтворити його ще раз.

## Застереження щодо використання

- Не пишіть кільковою ручкою чи олівцем на друкованому боці диска.
- Не використовуйте рідини для чищення дисків або антистатик. Також не використовуйте леткі хімікати, наприклад, бензол або розчинник.
- Не прикріплюйте етикетки чи наклейки на диски. (Не використовуйте пошкоджені диски, склеєні клейкою стрічкою, чи такі, на яких є залишки знятих наклейок.)
- Не використовуйте чохла чи кришки, що захищають від подряпин.
- Не використовуйте диски з написами на поверхні, нанесеними за допомогою принтера для етикеток, які доступні в продажу.
- Не вставляйте деформовані чи надтріснуті диски.
- Перш ніж підключати інші компоненти до цього продукту, вимкніть їх.
- Не переміщуйте продукт під час відтворення диска. Унаслідок цього на ньому можуть з'явитися подряпини чи диск або внутрішні деталі продукту може бути пошкоджено.
- Не ставте вазу з водою чи будь-які невеликі металеві предмети на продукт.
- Не кладіть руки на лоток для дисків.
- Не вставляйте в лоток для дисків нічого, окрім дисків.
- Зовнішні перешкоди, такі як блискавка чи статична електрика, можуть негативно впливати на роботу цього продукту. У цьому випадку вимкніть продукт і знову ввімкніть його, натиснувши кнопку **POWER**, або від'єднайте та знову приєднайте кабель живлення до електричної розетки. Нормальну роботу продукту буде відновлено.

- Не забудьте витягти диск і вимкнути продукт після використання.
- Від'єднайте кабель живлення змінного струму від електричної розетки, якщо ви плануєте тривалий час не використовувати продукт.
- Щоб очистити диск, витріть його поверхню в напрямку від внутрішньої частини до зовнішньої.
- Уникайте потрапляння на продукт будь-якої рідини.
- Якщо продукт вимкнено, але штепсель не від'єднано від електричної розетки, він продовжуватиме споживати енергію (режим очікування).
- Слідкуйте за тим, щоб на пристрій не потрапили краплі або бризки, не ставте на нього посудини з рідиною, наприклад вази.
- Мережний штекер використовується як пристрій для від'єднання та має бути завжди готовим до використання.



## Догляд за корпусом

З міркувань безпеки обов'язково від'єднайте кабель живлення від електричної розетки.

- Не використовуйте бензол, розчинник або інші подібні засоби для чищення.
- Витирайте корпус пристрою м'якою тканиною.

## Обмеження щодо відтворення

- Цей продукт може виконувати не всі команди, оскільки на деяких Blu-ray, DVD- та компакт-дисках доступні спеціальні функції (чи обмежений їх набір) під час відтворення. Зауважте, що це не є дефектом у роботі продукту.
- Компанія Samsung не може гарантувати, що цей продукт відтворюватиме всі диски з логотипами Blu-ray Disc, DVD або CD, оскільки формати дисків постійно змінюються. Унаслідок цього можуть виникати проблеми та помилки під час розробки програмного забезпечення для відтворення Blu-ray, DVD і компакт-дисків і/або виробництва дисків. Якщо у вас виникнуть запитання чи труднощі під час відтворення Blu-ray, DVD- або компакт-дисків на цьому продукті, зв'яжіться зі співробітниками центру SAMSUNG із питань підтримки споживачів. Також перегляньте цей посібник користувача, щоб отримати додаткові відомості про обмеження на відтворення.

# ЗМІСТ

## ОСНОВНІ ФУНКЦІЇ

- 2 **Можливості дисків Blu-ray**
- 2 **Функції програвача дисків Blu-ray**

## ІНФОРМАЦІЯ З ПИТАНЬ БЕЗПЕКИ

- 3 **Попередження**
- 4 **Застереження**
  - 4 Важливі правила з питань безпеки
- 4 **Використання та зберігання дисків**
  - 4 Правила використання дисків

## ПОЧАТОК РОБОТИ

- 10 **Перш ніж ознайомитися з посібником користувача**
  - 10 Відтворювані типи дисків і дані.
  - 10 Невідтворювані типи дисків
  - 11 Сумісність дисків Blu-ray
  - 11 Типи дисків
  - 12 Підтримувані формати файлів
  - 13 Регіональний код
  - 13 Авторські права
  - 14 Логотипи дисків, які можна відтворювати
- 14 **Акcesуари**
- 15 **Передня панель**
- 16 **Дисплей на передній панелі**
- 17 **Задня панель**
- 18 **Пульт дистанційного керування**
  - 18 Огляд пульта ДК
  - 19 Налаштування пульта дистанційного керування
  - 19 ТБ-коди сумісності

## ПІДКЛЮЧЕННЯ

- 20 **Підключення до телевізора**
  - 20 Варіант 1. Підключення до телевізора за допомогою кабелю HDMI - Найкраща якість (Рекомендується)
  - 21 Варіант 2. Підключення до телевізора за допомогою кабелю DVI - Найкраща якість (Рекомендується)
  - 22 Варіант 3. Підключення до телевізора (Компонентний вихід) - Краща якість
  - 23 Варіант 4. Підключення до телевізора (Відеовихід) - Висока якість

**ПІДКЛЮЧЕННЯ**

- 24 **Підключення до аудіосистеми**
- 24     Варіант 1. Підключення до аудіосистеми (підсилювач із підтримкою HDMI) - Найкраща якість (Рекомендується)
- 25     Варіант 2. Підключення до аудіосистеми (Dolby Digital, підсилювач DTS) - Краща якість
- 25     Варіант 3. Підключення до аудіосистеми (2-канальний підсилювач) - Висока якість
- 26 **Підключення до мережі**

**НАЛАШТУВАННЯ**

- 27 **Перш ніж почати (попередні налаштування)**
- 28 **Налаштування меню**
- 29 **Дисплей**
- 29     Формат ТВ-екрана
- 29     BD Wise (лише продукти Samsung)
- 29     Разрешение
- 31     Формат HDMI
- 31     Видеокадр(24Fs)
- 31     Прогрессивная развертка
- 31     Стабилизация изображения
- 31     Насыщенный цвет HDMI
- 31 **Аудио**
- 31     Цифровой выход
- 32     Субдискретизация ИКМ
- 33     Упр. динамическим диапазоном
- 33     Режим смешивания звуковых каналов
- 33     DTS Neo:6
- 33 **Система**
- 33     Начальная настройка
- 33     Размер экрана Internet@TV
- 33     Anynet+ (HDMI-CEC)
- 34     Управл. BD-данными
- 34     Часы
- 34     Регистрация DivX®
- 35     DivX® Дезактивация
- 35 **Настройка сети**
- 35     Настройка сети
- 36     Состояние сети
- 36     Интернетсоединение BD-Live



# ЗМІСТ

## НАЛАШТУВАННЯ

- 37 **Язык**
- 37 **Безопасность**
- 37 Родит. ограничения
- 37 Изменение пароля
- 37 **Общее**
- 37 Фон
- 38 Экон. энергии
- 38 Передний дисплей
- 38 Звук при ВКЛ/ВЫКЛ
- 38 **Поддержка**
- 38 Обновление ПО
- 39 Обращение в Samsung

## ОСНОВНІ ФУНКЦІЇ

- 40 **Відтворення диска**
- 40 Відтворення
- 40 Структура диска
- 40 **Використання Меню диска/Меню заголовка/Спливного меню**
- 40 Використання меню диска
- 40 Використання меню заголовка
- 40 Відтворення списку заголовків
- 41 Використання спливного меню
- 41 **Використання функцій пошуку та пропуску**
- 41 Пошук потрібної сцени
- 41 Пропуск розділів
- 41 **Сповільнене/покрокове відтворення**
- 41 Сповільнене відтворення
- 41 Покрокове відтворення
- 42 **Повторне відтворення**
- 42 Повторне відтворення заголовка чи розділу
- 42 Повторне відтворення сегмента
- 42 **Використання кнопки TOOLS**
- 42 Перехід безпосередньо до потрібної сцени
- 43 Вибір мови звуку
- 43 Вибір мови субтитрів
- 43 Зміна ракурсу камери
- 43 Вибір параметрів зображення
- 44 Налаштування BONUSVIEW

**ОСНОВНІ ФУНКЦІЇ**

- 44 **Прослуховування музики**
- 44 Кнопки на пульті ДК, що використовуються для відтворення музики
- 45 Відтворення Аудіокомпакт-диска (CD-DA)/MP3
- 45 Повторне відтворення Аудіокомпакт-диска (CD-DA)/MP3
- 45 Список відтворення
- 46 **Перегляд фотографій**
- 46 Відтворення диска з файлами у форматі JPEG
- 46 Використання кнопки TOOLS
- 47 **Відтворення із запам'ятовуючого пристрою USB**

**ПОСЛУГИ МЕРЕЖІ**

- 48 **Використання Internet@TV**
- 48 Початок роботи з Internet@TV
- 50 Налаштування
- 51 Samsung Apps
- 52 **BD-LIVE™**
- 52 **Сповідання про оновлення програмного забезпечення**
- 52 **Використання функції AllShare**















**ДОДАТОК**

- 54 **Усунення несправностей**
- 57 **Технічні Характеристики**
- 58 Сповідання про відповідність і сумісність
- 58 Захист від копіювання
- 59 Network Service Disclaimer
- 60 Ліцензія

# Початок Роботи

Перш ніж ознайомитися з посібником користувача

## Відтворювані типи дисків і дані.

Термін	Логотип	Позначка	Визначення
BD-ROM			Тут описується функція, доступна на дисках BD-ROM.
BD-RE/-R			Тут описується функція, доступна на дисках BD-RE/-R, записаних у форматі BD-RE.
DVD-VIDEO			Тут описується функція, доступна на дисках DVD-VIDEO.
DVD-RW(V)			Тут описується функція, доступна на дисках DVD+RW або DVD-RW(V)/DVD-R/+R, які було записано та фіналізовано.
DVD-R			
DVD+RW			
DVD+R			
Audio CD			Тут описується функція, доступна на аудіодисках CD-RW/-R (формат CD-DA).
MP3 WMA	-		Тут описується функція, доступна на дисках CD-RW/-R, DVD-RW/-R або на USB-накопичувачі, що містять дані у форматі MP3 або WMA.
JPEG	-		Тут описується функція, доступна на дисках CD-RW/-R, DVD-RW/-R або на USB-накопичувачі, що містять дані у форматі JPEG.
DivX MKV MP4	-		Тут описується функція, доступна на дисках CD-RW/-R, DVD-RW/-R або на USB-накопичувачі, що містять дані у форматі DivX, MKV, MP4.

### ПРИМІТКА

- На цьому пристрої можуть не відтворюватися певні диски CD-RW/-R і DVD-R через тип диска або умови, за яких виконувався запис.
- Якщо диск DVD-RW/-R неправильно записано у форматі DVD Video, то він не відтворюватиметься.

## Невідтворювані типи дисків

- HD DVD
- DVD-ROM/PD/MV-Disc тощо
- DVD-RAM
- Super Audio CD (окрім звичайного шару CD)
- DVD-RW (режим відеозапису)
- CVD/CD-ROM/CDV/CD-G/CD-I/LD (на диску CD-G не відтворюється графіка, лише звук)
- Диск DVD-R для авторських робіт (3,9 Гб)



## ПРИМІТКА

- Деякі комерційні та DVD-диски, придбані за межами вашої країни, можуть не відтворюватися на цьому продукті. Під час відтворення таких дисків відображатиметься повідомлення "Этот диск нельзя воспроизвести." або "Не удается прочитать диск. Проверьте региональный код диска".
- Функція відтворення може не працювати на дисках певних типів або якщо було виконано спеціальні операції (наприклад, змінено кут нахилу чи співвідношення розмірів зображення). Детальна інформація про диски міститься на упаковці. За потреби ознайомтеся з нею.
- Стежте за тим, щоб диск не забруднився та на ньому не з'явилися подряпини. Якщо на робочій поверхні є відбитки пальців, пил, подряпини, наліт сигаретного диму, це може перешкодити відтворенню.
- Коли відтворюється заголовок BD-J, завантаження може тривати довше, ніж у випадку відтворення звичайного заголовка, а певні функції можуть виконуватися повільніше.
- Цей продукт може виконувати не всі команди, оскільки на деяких Blu-ray, DVD- та компакт-дисках доступні спеціальні функції (чи обмежений їх набір) під час відтворення. Зауважте, що це не є дефектом у роботі продукту.
- Компанія Samsung не може гарантувати, що цей продукт відтворюватиме всі диски з логотипами Blu-ray Disc, DVD або CD, оскільки формати дисків постійно змінюються. Унаслідок цього можуть виникати проблеми та помилки під час розробки програмного забезпечення для відтворення Blu-ray, DVD і компакт-дисків і/або виробництва дисків. Якщо у вас виникнуть запитання чи труднощі під час відтворення Blu-ray, DVD- або компакт-дисків на цьому продукті, зв'яжіться зі співробітниками центру SAMSUNG із питань підтримки споживачів. Також перегляньте цей посібник користувача, щоб отримати додаткові відомості про обмеження на відтворення.

## Сумісність дисків Blu-ray

Blu-ray Disc – це новий формат, розробку якого ще не завершено.

Тому можуть виникати проблеми з його сумісністю.

Не всі диски сумісні. Деякі з них можуть не відтворюватися. Додаткову інформацію див. у розділі "Сповідання про відповідність і сумісність" цього посібника користувача.

## Типи дисків

### BD-ROM

Цей диск Blu-ray можна лише відтворювати. На цьому продукті можна відтворювати лише попередньо записані комерційні диски BD-ROM.

### BD-RE/-R

Цей диск Blu-ray можна відтворювати, а також можна записувати на нього дані. На цьому продукті можна відтворювати диски BD-RE/-R, записані на інших сумісних пристроях для запису дисків Blu-ray.

### DVD-VIDEO

- На цьому продукті можна відтворювати попередньо записані комерційні DVD-диски (диски DVD-VIDEO) з фільмами.
- Під час переходу між шарами на двошарових дисках DVD-VIDEO може погіршуватися відтворення зображення чи звуку на короткий проміжок часу. Це не свідчить про несправності в роботі продукту.

### DVD-RW

На цьому продукті можна відтворювати диски DVD-RW, записані та фіналізовані на DVD-рекордері. Можливість відтворення може залежати від умов, за яких виконувався запис.

### DVD-R

На цьому продукті можна відтворювати диски DVD-R, записані та фіналізовані на DVD-рекордері. Можливість відтворення може залежати від умов, за яких виконувався запис.

### DVD+RW

- На цьому продукті можна відтворювати диски DVD+RW, записані та фіналізовані на DVD-рекордері. Можливість відтворення може залежати від умов, за яких виконувався запис.

# Початок Роботи

## DVD+R

- На цьому продукті можна відтворювати диски DVD+R, записані та фіналізовані на DVD-рекордері. Можливість відтворення може залежати від умов, за яких виконувався запис.

## Audio CD (CD-DA)

- На цьому продукті можна відтворювати аудіо у форматі CD-DA з дисків CD-RW/-R.
- Відтворення деяких дисків CD-RW/-R на цьому продукті неможливе через умови їх запису.

## CD-RW/-R

- Використовуйте диски CD-RW/-R ємністю 700Мб (80 хвилин). За можливості не використовуйте диски ємністю 800Мб (90 хвилин) або більше, оскільки вони можуть не відтворюватися.
- Якщо під час запису диска CD-RW/-R сеанс не було закрито, диск може відтворюватися із затримкою на початку або може взагалі не відтворюватися.
- Деякі диски CD-RW/-R можуть не відтворюватися на цьому продукті. Це залежить від пристрою, за допомогою якого виконувався його запис. Відтворення даних, записаних із компакт-диска на диск CD-RW/-R для особистого використання, залежить від стану диска та даних на ньому.

## Підтримувані формати файлів

### Підтримка відеофайлів

Розширення файлу	Контейнер	Відеокодек	Аудіокодек	Розподільча здатність
*.avi	AVI	Divx 3.11/4.x/5.1/6.0	MP3 AC3 DTS WMA PCM	1920x1080
		XviD		1920x1080
		MP4v3		1920x1080
		H.264 BP/MP/HP		1920x1080
*.mkv	MKV	VC-1 AP(wmv1)	MP3 AC3 DTS	1920x1080
		DivX 5.1/6.0		1920x1080
		XviD		1920x1080
		H.264 BP/MP/HP		1920x1080
*.wmv	WMV	VC-1 AP	WMA	1920x1080
		VC-1 SM		1920x1080
*.mp4	MP4	MP4 (mp4v)	AAC	1920x1080
		H.264 BP/MP/HP		1920x1080
*.mpg *.mpeg	PS	MPEG1	MP1, 2 AC3 DTS	1920x1080
		MPEG2		1920x1080
		H.264 BP/MP/HP		1920x1080

## Підтримка музичних файлів

Розширення файлу	Контейнер	Аудиокодек	Діапазон підтримки
*.mp3	MP3	MP3	-
*.wma	WMA	WMA	Сумісний із WMA (версія 10) * Частота дискретизації (у кГц) – 8, 11, 16, 22, 32, 44, 1, 48 * Бітова швидкість передачі даних (усі показники швидкості в діапазоні 5 Кбіт/с – 384 Кбіт/с)

## Новий формат запису відео високої чіткості AVCHD (Advanced Video Codec High Definition)

- На цьому продукті можна відтворювати диски формату AVCHD. Ці диски зазвичай записуються й використовуються у відеокамерах.
- AVCHD – це формат цифрового відео високої чіткості, що використовується у відеокамерах.
- Формат MPEG-4 AVC/H.264 стискає зображення більш ефективно, ніж звичайний формат стиснення зображень.
- Деякі диски AVCHD використовують формат x.v.Color.
- На цьому продукті можна відтворювати диски AVCHD у форматі x.v.Color.
- x.v.Color – це торгова марка корпорації Sony.
- AVCHD та логотип AVCHD – це торгові марки компанії Matsushita Electronic Industrial Co., Ltd. та корпорації Sony.

### ПРИМІТКА

- Деякі диски формату AVCHD можуть не відтворюватися. Це залежить від умов запису. Диски формату AVCHD мають бути фіналізовані.
- Формат x.v.Color забезпечує ширший діапазон кольорів порівняно зі звичайними DVD-дисками для відеокамер.
- Залежно від розподільчої здатності відеофайлу та частоти кадрів, деякі диски форматів DivX, MKV та MP4 можуть не відтворюватися.

## Регіональний код

Продукт і диски кодуються за регіонами. Щоб диск відтворювався, ці коди регіонів мають збігатися. В іншому випадку відтворення неможливе. Регіональний номер цього продукту вказано на задній панелі.

Тип диска	Регіональний код	Регіон
Blu-ray		Північна Америка, Центральна Америка, Південна Америка, Корея, Японія, Тайвань, Гонконг і Східна Азія.
		Європа, Гренландія, території Франції, Близький Схід, Африка, Австралія та Нова Зеландія.
		Індія, Китай, Росія, Центральна та Південна Азія.
DVD-VIDEO		Сполучені Штати Америки, території США та Канада
		Європа, Японія, Близький Схід, Єгипет, Південна Африка, Гренландія
		Тайвань, Корея, Філіппіни, Індонезія, Гонконг
		Мексика, Південна Америка, Центральна Америка, Австралія, Нова Зеландія, острови Тихого океану та Карибського регіону
		Росія, Східна Європа, Індія, більша частина Африки, Північна Корея, Монголія
		Китай

## Авторські права

© 2010 Samsung Electronics Co., Ltd.

Усі права захищені. Забороняється повністю або частково відтворювати чи копіювати вміст цього посібника користувача без попередньої письмової згоди компанії Samsung Electronics Co., Ltd.

# Початок Роботи

## Логотипи дисків, які можна відтворювати

			
Blu-ray Disc	DTS-HD Master Audio	DivX	BD-LIVE
			
Dolby TrueHD	Система кольорового телебачення PAL у Великобританії, Франції, Німеччині тощо.	Java	

## Акcesуари

Перевірте наявність у комплекті поставки акcesуарів, зображених нижче.



Аудіо-/відеокабель



Батареї для пульта ДК (розмір AAA)

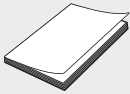

Посібник користувача



Пульт дистанційного керування

## Передня панель

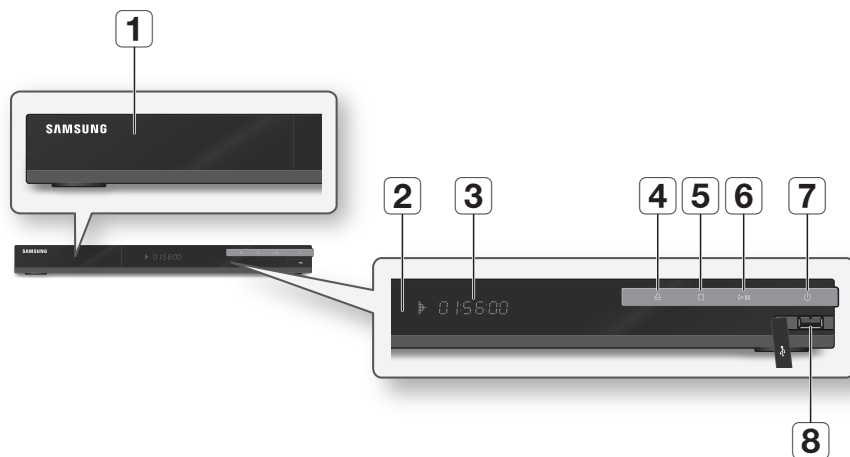

1	ЛОТОК ДЛЯ ДИСКІВ	Відкрийте, щоб вставити диск.
2	ДАТЧИК ПУЛЬТА ДК	Розпізнає сигнали з пульта дистанційного керування.
3	ДИСПЛЕЙ	Відображає стан відтворення, час тощо.
4	КНОПКА ВІДКРИТТЯ/ЗАКРИТТЯ	Відкриває та закриває лоток для дисків.
5	КНОПКА ЗУПИНЕННЯ	Зупиняє відтворення диска.
6	КНОПКА ВІДТВОРЕННЯ/ПАУЗИ	Відворює диск або призупиняє відтворення.
7	КНОПКА ЖИВЛЕННЯ	Вмикає та вимикає продукт.
8	USB-ХОСТ	Сюди можна під'єднати запам'ятовуючий пристрій USB та використовувати його для збереження даних під час підключення до BD-LIVE. Його також можна використовувати для оновлення програмного забезпечення та відтворення файлів формату MP3/JPEG/DivX/MKV/MP4.

 **ПРИМІТКА**

- Для оновлення програмного забезпечення з використанням розніму USB-хосту слід використовувати лише запам'ятовуючий пристрій USB.
- Для нормальної роботи запам'ятовуючого пристрою USB, який використовує більше ніж 500mA електричного струму, необхідний окремий пристрій подачі живлення.
- Жорсткий диск USB не можна використовувати для зберігання даних BD (BD-LIVE).



# Початок Роботи

## Дисплей на передній панелі

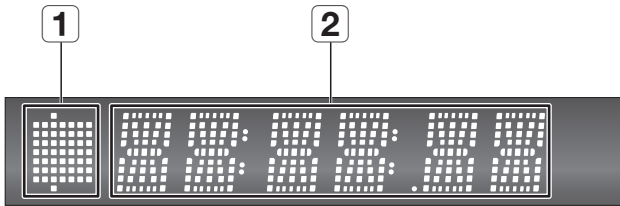

1

ІНДИКАТОР ВСТАНОВЛЕНОГО  
ДИСКА

Вмикається, коли диск встановлено або він відтворюється.

2

ІНДИКАТОР ПОТОЧНОГО  
СТАНУ ТА ЧАСУ

Відображає час відтворення та поточний стан.

## Задня панель

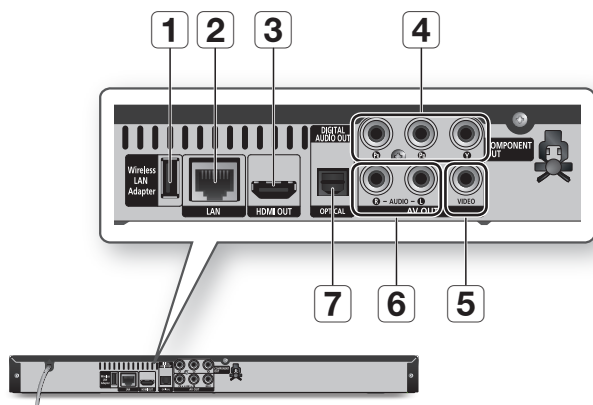

1	WIRELESS LAN ADAPTER	Сюди можна під'єднати запам'ятовуючий пристрій USB та використовувати його для збереження даних під час підключення до BD-LIVE. Його також можна використовувати для оновлення програмного забезпечення та відтворення файлів формату MP3/JPEG/DivX/MKV/MP4.
2	LAN	Можна використовувати для отримання мережних послуг (Див. стор. 48–53), BD-LIVE і оновлення програмного забезпечення за допомогою підключення до Інтернету.
3	HDMI OUT	За допомогою кабелю HDMI підключіть каналний вихід HDMI програвача до каналного входу HDMI телевізора (для забезпечення найкращої якості зображення), або до відповідного входу приймача (для найкращого звучання).
4	COMPONENT OUT	Підключайте обладнання, оснащене компонентним відеовходом.
5	VIDEO OUT	Використовується для того, щоб за допомогою відеокабелю підключити продукт до відеовходу зовнішнього обладнання.
6	AUDIO OUT	Під'єднуйте зовнішнє обладнання до відповідного входу за допомогою аудіокабелів.
7	DIGITAL AUDIO OUT	Використовується для підключення до приймача.

# Початок Роботи

## Пульт дистанційного керування

### Огляд пульта ДК



### Вставлення батарей

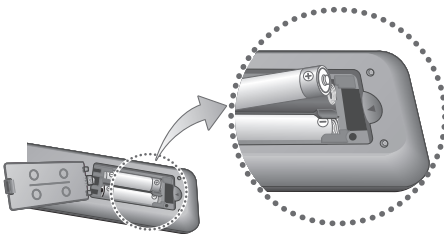

### ПРИМІТКА

- Якщо пульт ДК не працює належним чином:
  - Переконайтеся +/- батарей (сухих батарей)
  - Переконайтеся, що батареї не вологі.
  - Переверте, чи не заблоковано датчик прийому сигналу пульта ДК.
  - Переверте, чи немає поблизу джерела флуоресцентного освітлення.

### ! ЗАСТЕРЕЖЕННЯ

- Акумуляторна батарея, що постачається із цим продуктом, не підлягає заміні користувачем. Для отримання інформації про заміну зверніться до постачальника послуг.

## Налаштування пульта дистанційного керування

Пульт дистанційного керування можна використовувати для керування певними функціями телевізора.

Кнопка	Функція
TV POWER	Увімкнення/вимкнення телевізора.
TV SOURCE	Вибір зовнішнього джерела, підключеного до телевізора.
TV VOL (+/-)	Регулювання гучність телевізора.
TV CH (▲/▼)	Використовується для вибору потрібного каналу.
TV MUTE	Увімкнення/вимкнення звуку телевізора.

### ПРИМІТКА

- Перелічені вище функції не обов'язково працюють на всіх телевізорах. Якщо виникають проблеми, використовуйте кнопки на телевізорі, щоб вибрати потрібні функції.

### Щоб визначити, чи сумісний ваш телевізор із пультом ДК, виконайте наведені нижче дії.

1. Увімкніть телевізор.
2. Направте пульт дистанційного керування на телевізор.
3. Натисніть і утримуйте кнопку **TV POWER**, а потім натисніть відповідні кнопки з цифрами, щоб ввести двозначний код, який відповідає марці вашого телевізора. Якщо телевізор сумісний із пультом дистанційного керування, телевізор вимкнеться. Таким чином телевізор буде запрограмовано для роботи з пультом дистанційного керування.

### ПРИМІТКА

- Якщо для марки вашого телевізора вказано декілька кодів, знайдіть серед них потрібний, вводячи кожен із них по чергово.
- Після заміни батарей пульта дистанційного керування потрібно знову встановити код марки.

## ТБ-коди сумісності

Марка	Код	Марка	Код
SAMSUNG	TV POWER+01, +02, +03, +04, +05, +06, +07, +08, +09	NOBLEX	TV POWER+66
AIWA	TV POWER+82	NOKIA	TV POWER+74
ANAM	TV POWER+10, +11, +12, +13, +14, +15, +16, +17, +18	NORDMENDE	TV POWER+72, +73, +75
BANG & OLUFSEN	TV POWER+57	PANASONIC	TV POWER+53, +54, +74, +75
BLAUPUNKT	TV POWER+71	PHILIPS	TV POWER+06, +55, +56, +57
BRANDT	TV POWER+73	PHONOLA	TV POWER+06, +56, +57
BRIONVEGA	TV POWER+57	PIONEER	TV POWER+58, +59, +73, +74
CGE	TV POWER+52	RADIOLA	TV POWER+06, +56
CONTINENTAL EDISON	TV POWER+75	RADIOMARELLI	TV POWER+57
DAEWOO	TV POWER+19, +20, +23, +24, +25, +26, +27, +28, +29, +30, +31, +32, +33, +34	RCA	TV POWER+45, +46
EMERSON	TV POWER+64	REX	TV POWER+74
FERGUSON	TV POWER+73	SABA	TV POWER+57, +72, +73, +74, +75
FINLUX	TV POWER+06, +49, +57	SALORA	TV POWER+74
FORMENTI	TV POWER+57	SANYO	TV POWER+41, +42, +43, +44, +48
FUJITSU	TV POWER+84	SCHNEIDER	TV POWER+06
GRADIENTE	TV POWER+70	SELECO	TV POWER+74
GRUNDIG	TV POWER+49, +52, +71	SHARP	TV POWER+36, +37, +38, +39, +48
HITACHI	TV POWER+60, +72, +73, +75	SIEMENS	TV POWER+71
IMPERIAL	TV POWER+52	SINGER	TV POWER+57
JVC	TV POWER+61, +79	SINJUDYNE	TV POWER+57
LG	TV POWER+06, +19, +20, +21, +22, +78	SONY	TV POWER+35, +48
LOEWE	TV POWER+06, +69	TELEAVA	TV POWER+73
LOEWE OPTA	TV POWER+06, +57	TELEFUNKEN	TV POWER+67, +73, +75, +76
MAGNAVOX	TV POWER+40	THOMSON	TV POWER+72, +73, +75
METZ	TV POWER+57	THOMSON ASIA	TV POWER+80, +81
MITSUBISHI	TV POWER+06, +48, +62, +65	TOSHIBA	TV POWER+47, +48, +49, +50, +51, +52
MIVAR	TV POWER+52, +77	WEGA	TV POWER+57
NEC	TV POWER+83	YOKO	TV POWER+06
NEWSAN	TV POWER+68	ZENITH	TV POWER+63

# Підключення

## Підключення до телевізора

### Варіант 1. Підключення до телевізора за допомогою кабелю HDMI - Найкраща якість (Рекомендується)

1. За допомогою кабелю HDMI підключіть рознім **HDMI OUT**, розташований на задній панелі продукту, до розніму **HDMI IN** телевізора.
2. Увімкніть продукт і телевізор.
3. Натискайте кнопку переключення вхідного сигналу на пульті ДК телевізора, доки на екрані не з'явиться сигнал HDMI продукту.
  - Якщо пульт дистанційного керування налаштовано на керування функціями телевізора (Див. стор. 19), натисніть кнопку **TV SOURCE** на пульті дистанційного керування й виберіть HDMI як зовнішнє джерело телевізійного сигналу.

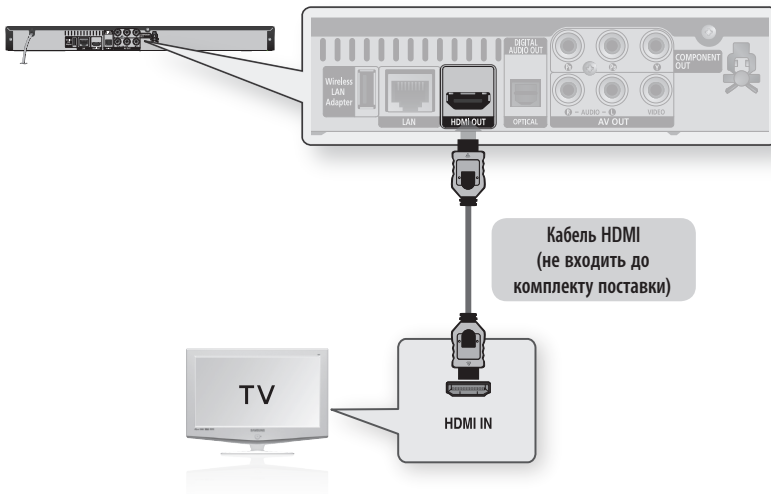

#### ПРИМІТКА

- За допомогою кабелю HDMI виконується передача цифрових відео/аудіосигналів, тому підключати аудіокабель не потрібно.
- Якщо продукт підключено до телевізора в режимі виводу HDMI 720p, 1080i, 1080p, потрібно використовувати високошвидкісний HDMI-кабель (категорії 2).
- HDMI передає на телевізор лише чистий цифровий сигнал. Якщо ваш телевізор не підтримує HDCP (ширококоштовий захист цифрових даних), час від часу зображення на екрані спотворюється.
- Залежно від моделі телевізора певні розподільчі здатності вихідного сигналу HDMI можуть не підтримуватися. Див. посібник користувача, що входить до комплекту поставки вашого телевізора.
- Під час підключення продукту до телевізора вперше (або до нового телевізора) за допомогою кабелю HDMI автоматично встановлюється максимальна розподільча здатність вихідного сигналу HDMI, підтримувана телевізором.

## Варіант 2. Підключення до телевізора за допомогою кабелю DVI - Найкраща якість (Рекомендується)

1. За допомогою кабелю HDMI-DVI підключіть рознім **HDMI OUT**, розташований на задній панелі продукту, до розніму **DVI IN** телевізора.
2. За допомогою аудіокабелів підключіть розніми **AUDIO OUT (червоний і білий)**, розташовані на задній панелі продукту, до рознімів **AUDIO IN (червоний та білий)** телевізора.
3. Увімкніть продукт і телевізор.
4. Натискайте кнопку переключення вхідного сигналу на пульті ДК телевізора, доки на екрані не з'явиться сигнал DVI продукту.
  - Якщо пульт дистанційного керування налаштовано на керування функціями телевізора (Див. стор. 19), натисніть кнопку **TV SOURCE** на пульті дистанційного керування й виберіть HDMI як зовнішнє джерело телевізійного сигналу.

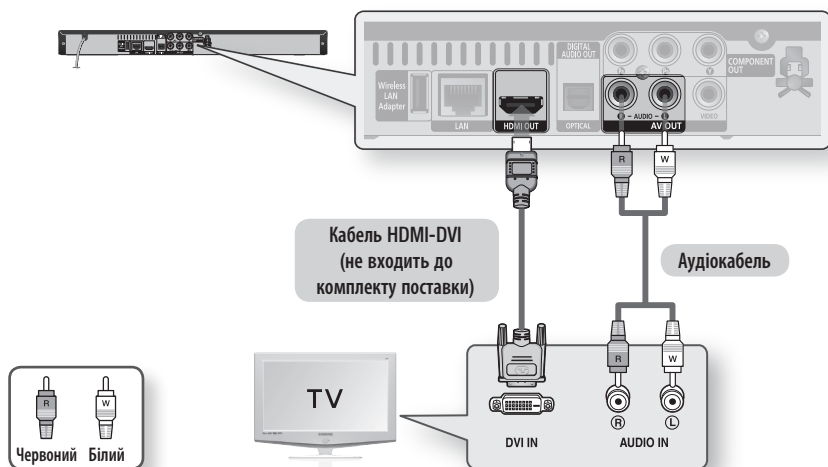

### ПРИМІТКА

- HDMI передає на телевізор лише чистий цифровий сигнал. Якщо ваш телевізор не підтримує HDCP (ширококумугвий захист цифрових даних), час від часу зображення на екрані спотворюється.
- Залежно від моделі телевізора певні розподільчі здатності вихідного сигналу HDMI можуть не підтримуватися. Див. посібник користувача, що входить до комплекту поставки вашого телевізора.
- Під час підключення продукту до телевізора вперше (або до нового телевізора) за допомогою кабелю HDMI-DVI автоматично встановлюється максимальна розподільча здатність HDMI, підтримувана телевізором.

# Підключення

## Варіант 3. Підключення до телевізора (Компонентний вихід) - Краща якість

- Підключення до телевізора за допомогою компонентних відеокабелів.
- Ви зможете переглядати високоякісні зображення з точним відтворенням кольорів. За допомогою компонентного відеокабелю елементи зображення при передачі розподіляються на білий (Y), синій (P<sub>B</sub>) і червоний (P<sub>R</sub>) сигнали, що забезпечує чіткість і точність зображення. (Аудіосигнали передаються через аудіовихід.)

1. За допомогою компонентних відеокабелів підключіть рознім **COMPONENT VIDEO OUT**, розташований на задній панелі продукту, до розніму **COMPONENT IN** телевізора.
2. За допомогою аудіокабелів підключіть розніми **AUDIO OUT (червоний і білий)**, розташовані на задній панелі продукту, до рознімів **AUDIO IN (червоний і білий)** телевізора.
3. Увімкніть продукт і телевізор.
4. Натисніть кнопку переключення вхідного сигналу на пульті ДК телевізора, доки на екрані не з'явиться сигнал КОМПОНЕНТНИЙ продукту.
  - Якщо пульт дистанційного керування налаштовано на керування функціями телевізора (Див. стор. 19), натисніть кнопку **TV SOURCE** на пульті дистанційного керування й виберіть КОМПОНЕНТНИЙ як зовнішнє джерело телевізійного сигналу.

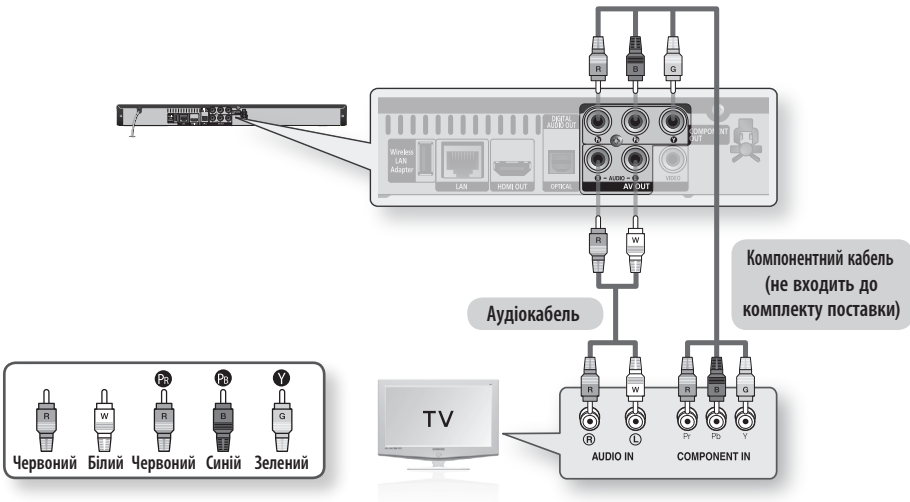

### ПРИМІТКА

- Залежно від виробника телевізора розніми для підключення компонентних кабелів можуть мати позначки "R-Y, B-Y, Y" або "Cr, Cb, Y" замість "P<sub>B</sub>, P<sub>R</sub>, Y". Кількість і розміщення рознімів залежить від моделі телевізора. Див. посібник користувача, що входить до комплекту поставки вашого телевізора.
- Існує великий вибір параметрів розподільчої здатності для дисків Blu-ray, наприклад 1080i, 720р, 576р/480р, 576i/480i. Це залежить від типу диска. (Див. стор. 29–30)
- Фактична розподільча здатність може відрізнитися від параметра, вибраного в меню налаштування, якщо одночасно підключено компонентний кабель і кабель HDMI. Розподільча здатність також може відрізнитися залежно від диска. (Див. стор. 29–30)
- Під час відтворення DVD-диска, якщо продукт одночасно підключено до HDMI- і компонентного рознімів і вибрано режим компонентного відео 1080р, 1080i або 720р, у меню налаштування дисплея відобразиться розподільча здатність 1080р, 1080i або 720р. Фактична розподільча здатність – 576i/480i.

## Варіант 4. Підключення до телевізора (Відеовихід) - Висока якість

1. За допомогою відео/аудіокабелів під'єднайте розніми **VIDEO OUT (жовтий) / AUDIO OUT (червоний і білий)**, розташовані на задній панелі продукту, до рознімів **VIDEO IN (жовтий) / AUDIO IN (червоний і білий)** телевізора.
2. Увімкніть продукт і телевізор.
3. Натискайте кнопку переключення вхідного сигналу на пульті ДК телевізора, доки на екрані не з'явиться сигнал "ВИДЕО" продукту.
  - Якщо пульт дистанційного керування налаштовано на керування функціями телевізора (Див. стор. 19), натисніть кнопку **TV SOURCE** на пульті дистанційного керування й виберіть ВИДЕО як зовнішнє джерело телевізійного сигналу.

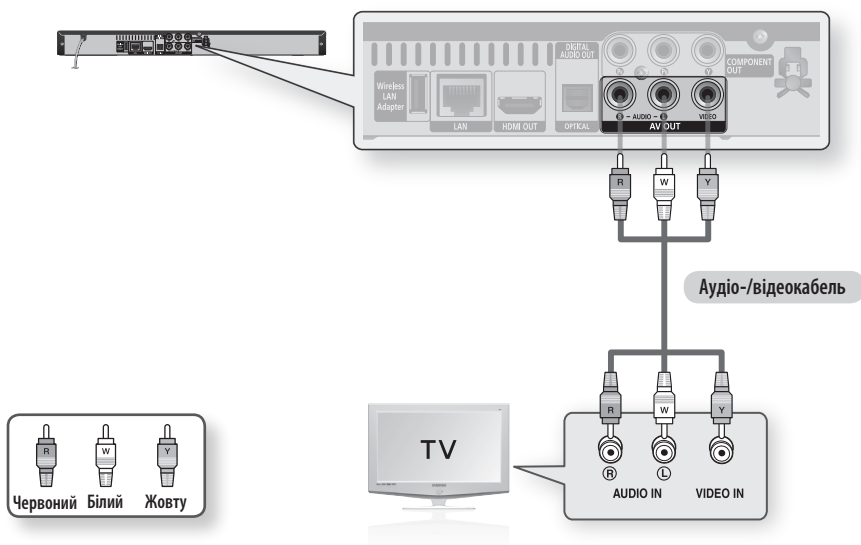

### ПРИМІТКА

- Якщо аудіокабель розташований поруч із кабелем живлення, зображення може спотворюватися.
- Якщо потрібно підключити підсилювач, спершу перегляньте розділ, у якому наведено відповідну інформацію щодо його підключення. (Див. стор. 24–25)
- Кількість і розміщення рознімів залежить від моделі телевізора. Див. посібник користувача, що входить до комплекту поставки вашого телевізора.



# Підключення

## Підключення до аудіосистеми

- Вмикаючи підсилювач, зменште гучність. Раптове відтворення гучного звуку може пошкодити динаміки й негативно вплинути на слух.
- Налаштуйте звук в екранному меню відповідно до параметрів підсилювача. (Див. стор. 31–33)
- Положення рознімів HDMI підсилювача залежить від його моделі. Див. посібник користувача, що входить до комплекту поставки підсилювача.

### Варіант 1. Підключення до аудіосистеми (підсилювач із підтримкою HDMI) - Найкраща якість (Рекомендується)

1. За допомогою кабелю HDMI підключіть рознім **HDMI OUT**, розташований на задній панелі продукту, до розніму **HDMI IN** підсилювача.
2. За допомогою кабелю HDMI підключіть рознім **HDMI OUT** підсилювача до розніму **HDMI IN** телевізора.
3. Увімкніть продукт, телевізор і підсилювач.
4. Натисніть кнопку вибору вхідного сигналу на підсилювачі, щоб звук відтворювався з продукту (зовнішній вхід). Щоб налаштувати аудіовхід підсилювача, див. посібник користувача, що входить до комплекту поставки підсилювача.

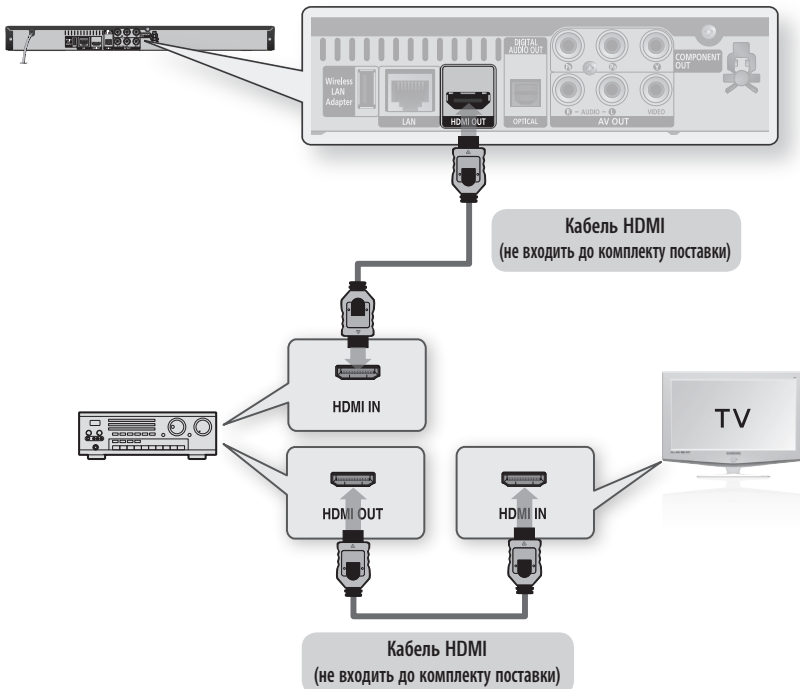

## Варіант 2. Підключення до аудіосистеми (Dolby Digital, підсилювач DTS) - Краща якість

1. За допомогою оптичного кабелю підключіть рознім **DIGITAL AUDIO OUT (OPTICAL)**, розташований на задній панелі продукту, до розніму **DIGITAL AUDIO IN (OPTICAL)** підсилювача.
2. За допомогою кабелів відеосигналу підключіть розніми **HDMI, COMPONENT** або **VIDEO OUT**, розташовані на задній панелі продукту, до рознімів **HDMI, COMPONENT** або **VIDEO IN** телевізора. (Див. стор. 20–23)
3. Увімкніть продукт, телевізор і підсилювач.
4. Натисніть кнопку вибору вхідного сигналу на підсилювачі, щоб звук відтворювався з продукту (зовнішній вхід). Щоб налаштувати аудіовхід підсилювача, див. посібник користувача, що входить до комплекту поставки підсилювача.

## Варіант 3. Підключення до аудіосистеми (2-канальний підсилювач) - Висока якість

1. За допомогою аудіокабелів підключіть розніми **AUDIO OUT (червоний і білий)**, розташовані на задній панелі продукту, до рознімів **AUDIO IN (червоний і білий)** підсилювача.
2. За допомогою кабелів відеосигналу підключіть розніми **HDMI, COMPONENT** або **VIDEO OUT**, розташовані на задній панелі продукту, до рознімів **HDMI, COMPONENT** або **VIDEO IN** телевізора. (Див. стор. 20–23)
3. Увімкніть продукт, телевізор і підсилювач.
4. Натисніть кнопку вибору вхідного сигналу на підсилювачі, щоб звук відтворювався з продукту (зовнішній вхід). Щоб налаштувати аудіовхід підсилювача, див. посібник користувача, що входить до комплекту поставки підсилювача.

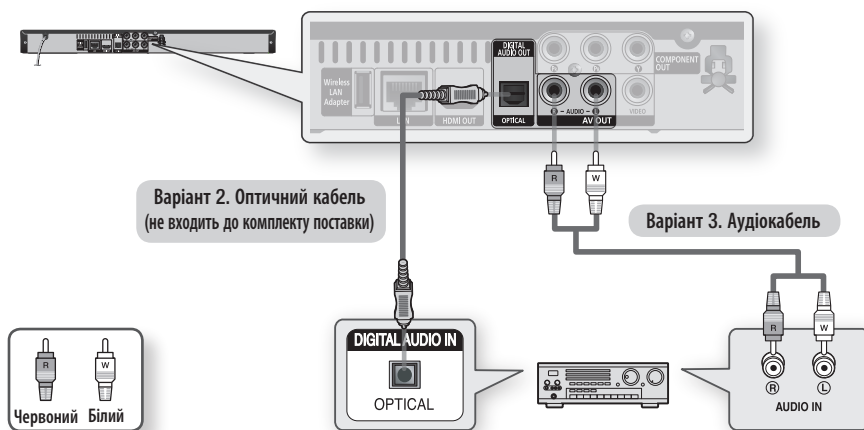

### ПРИМІТКА

- Якщо виконувати підключення відповідно до кроків, зазначених у варіанті 2, звукові доріжки PCM можна прослуховувати лише через два передні канали.

# Підключення

## Підключення до мережі

За допомогою цього продукту можна отримувати доступ до мережних послуг (Див. стор. 48–53), таких як Internet@TV та BD-LIVE, а також оновлювати програмне забезпечення за умови підключення до мережі. Для встановлення з'єднання рекомендується використовувати точку доступу або IP-маршрутизатор. Докладніші відомості щодо підключення маршрутизатора див. у посібнику користувача маршрутизатора або зверніться до виробника маршрутизатора, щоб отримати технічну допомогу.

1. Використовуючи прямий мережний кабель (кабель UTP), підключіть рознім LAN продукту до розніму LAN модема.
2. Налаштуйте параметри мережі. (Див. стор. 36–39)

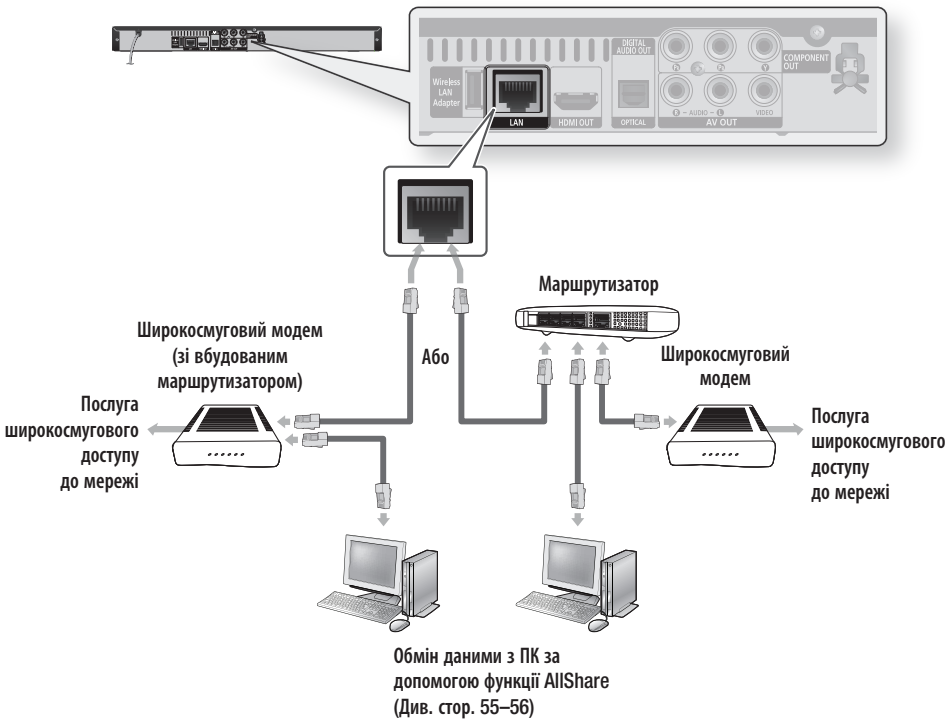

### ПРИМІТКА

- Отримати доступ до сервера оновлення Samsung можна не завжди. Це залежить від використовуваного маршрутизатора та політики постачальника послуг Інтернет-зв'язку. Щоб отримати додатку інформацію, зверніться до постачальника послуг Інтернет-зв'язку.
- Користувачам цифрової абонентської лінії (DSL) для підключення до мережі слід використовувати маршрутизатор.
- Щоб скористатися функцією AllShare, ПК потрібно підключити до мережі, як показано на рисунку.

# Налаштування

## Перш ніж почати (попередні налаштування)

1. Підключивши продукт, увімкніть телевизор. (Коли продукт підключається до телевизора вперше, він вмикається автоматично й відображається екран Initial Settings.

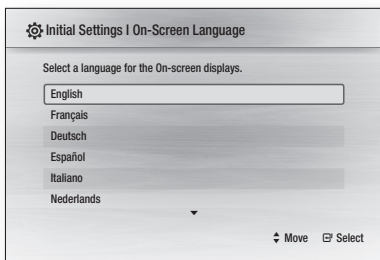

2. За допомогою кнопок ▲▼ виберіть потрібну мову, після чого натисніть кнопку **ВВОД**.
3. Натисніть кнопку **ВВОД**, щоб вибрати **Начать**.

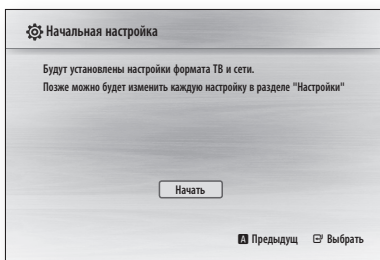

4. За допомогою кнопок ▲▼ виберіть потрібний формат екрана телевизора, після чого натисніть кнопку **ВВОД**. (Див. стор. 29)
5. натисніть кнопку **ВВОД**. Розпочнеться тестування мережі, після чого встановлення попередніх налаштувань буде завершено.
6. Натисніть кнопку **ОК**. З'явиться головне меню. (Докладніше про головне меню див. стор. 28)

## • Головне меню



## ПРИМІТКА

- Коли продукт підключається до телевизора вперше, продукт вмикається автоматично. Це не свідчить про несправність у його роботі.
- Головне меню не відобразиться, якщо не встановлено попередні налаштування.
- Якщо натиснути **СИНЮ(D)** кнопку під час налаштування мережі, можна отримати доступ до головного меню, навіть якщо налаштування мережі не завершено.
- Під час переходу до головного меню повноекранний режим автоматично вимикається.
- Якщо потрібно знову відобразити екран Начальная настройка, щоб внести зміни до налаштувань, на передній панелі продукту натисніть кнопку **ЗУПИНЕННЯ** (■) та утримуйте її більше ніж 5 секунд (диска в продукті не має бути).
- Використовуйте кабель HDMI, щоб підключити продукт до телевизора Samsung із підтримкою функції **Anynet+ (HDMI-CEC)**. Якщо мова, встановлена в телевізорі, підтримується продуктом, її буде автоматично встановлено для продукту. Однак для функції **Anynet+ (HDMI-CEC)** слід установити параметр **Вкл.** у телевізорі та в продукті.
- Якщо продукт перебуває в режимі зупиненого відтворення та не використовується більше ніж 5 хвилин, на екрані телевизора з'являється заставка. Якщо продукт перебуває в режимі екранної заставки більше 25 хвилин, живлення автоматично вимикається.

# Налаштування

## Налаштування меню

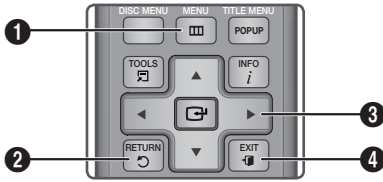

1	Кнопка <b>MENU</b> : натисніть для переходу до головного меню.
2	Кнопка <b>RETURN</b> : перехід до попереднього меню.
3	Кнопка <b>ВВЕДЕННЯ / ПЕРЕМІЩЕННЯ</b> : переміщення курсору або вибір елемента; вибір поточного елемента; підтвердження налаштування
4	Кнопка <b>EXIT</b> : натисніть, щоб вийти з меню.

1. Натисніть кнопку **POWER**.  
З'явиться головне меню.

### • Головне меню

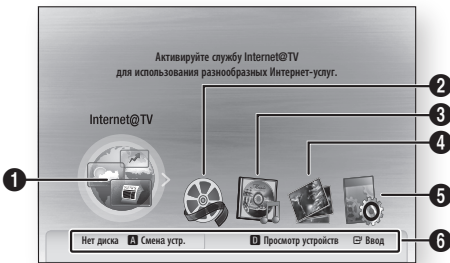

1	Вибір <b>Internet@TV</b> .
2	Вибір меню відеозаписів.
3	Вибір меню музики.
4	Вибір меню фотографій.
5	Вибір меню налаштувань.
6	Відображення доступних кнопок.

2. За допомогою кнопок ◀▶ виберіть **Настройки**, потім натисніть кнопку **ВВОД**.
3. За допомогою кнопок ▲▼ виберіть потрібне підменю, після чого натисніть кнопку **ВВОД**.
4. За допомогою кнопок ▲▼ виберіть потрібний елемент, після чого натисніть кнопку **ВВОД**.
5. Натисніть кнопку **EXIT**, щоб вийти з меню.

### 📌 ПРИМІТКА

- Якщо продукт підключено до мережі, виберіть у головному меню **Internet@TV**.  
Завантажте потрібний вміст з онлайн-магазину мобільних програм **Samsung Apps**. (Див. стор. 51)
- Кроки, які слід виконати для отримання доступу, можуть відрізнятися залежно від вибраного меню.
- Після оновлення версії програмного забезпечення спосіб відображення екранного меню може змінитися.

## Дисплей

Можна налаштувати різноманітні параметри екрана, наприклад, формат зображення, розподільчу здатність тощо.

### Формат ТВ-екрана

Залежно від типу телевізора, можливо, потрібно буде налаштувати параметри екрана.

#### • 16:9 стандарт.



Якщо вибрати звичайне співвідношення сторін 16:9, деякі фільми (джерело 4:3) відобразяться в рамці 4:3 (чорні поля з боків зображення).

#### • 16:9 широкоформ



Можна переглядати зображення зі співвідношенням 16:9 на широкому телевізійному екрані.

#### • 4:3 впис в екран

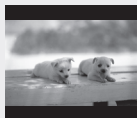

Виберіть цей параметр, якщо потрібно, щоб зображення зі співвідношенням 16:9 із диска Blu-ray/DVD відобразалося на екрані повністю, навіть якщо співвідношення сторін екрана телевізора становить 4:3. У верхній та нижній частині екрана відобразяться чорні смуги.

#### • 4:3 во весь екр



Виберіть, якщо потрібно переглянути відео зі співвідношенням сторін 16:9 із диска Blu-ray/DVD без чорних смуг угорі та внизу екрана, навіть якщо співвідношення сторін екрана телевізора становить 4:3 (зайві ліва та права частини зображення будуть обрізані).

#### ПРИМІТКА

- Залежно від типу диска деякі співвідношення сторін можуть бути недоступні.
- Якщо вибране співвідношення сторін і параметр відрізняються від співвідношення сторін екрана телевізора, зображення може бути викривлене.
- Якщо вибрати звичайне співвідношення сторін 4:3 або панорамне сканування 4:3, то у випадку натискання на пульті ДК кнопки **FULL SCREEN** цей режим не буде вмикатися.

- Якщо вибрати звичайний формат зображення 16:9, зображення може відобразитися зі звичайним співвідношенням сторін 4:3. У такому випадку, якщо натиснути на пульті ДК кнопку **FULL SCREEN**, цей режим не буде вмикатися.

### BD Wise (лише продукти Samsung)

BD Wise – це новітня функція взаємодії пристроїв Samsung у мережі.

Якщо продукти Samsung із підтримкою функції BD-Wise під'єднано один до одного через рознім HDMI, оптимальна розподільча здатність встановлюється автоматично.

- Вкл.**: вміст BD/DVD-диска відтворюватиметься на телевізорі з оригінальною розподільчою здатністю.
- Викл.**: розподільчу здатність вихідного зображення буде встановлено відповідно до попередньо встановленого значення розподільчої здатності, незалежно від розподільчої здатності зображення на диску.

#### ПРИМІТКА

- Якщо потрібно змінити значення розподільчої здатності в режимі BD Wise, спочатку для функції BD Wise потрібно встановити значення **Викл.**
- Якщо вимкнути функцію BD Wise, автоматично встановлюється максимальне значення розподільчої здатності підключеного телевізора.
- Якщо продукт під'єднано до пристрою, що не підтримує BD Wise, ця функція буде недоступною.
- Для забезпечення належної роботи функції BD Wise встановіть у меню BD Wise продукту та телевізора значення **Вкл.**

### Разрешение

Налаштування розподільчої здатності компонентного та HDMI відеосигналу вихідного зображення.

Цифри 1080p, 1080i, 720p, 576p/480p, 576i/480i позначають кількість рядків відео.

Позначки "i" та "p" визначають відповідно черезрядкову та прогресивну розгортку.

- Авто**: автоматично перевіряє та встановлює максимальну розподільчу здатність.
- BD Wise**: автоматично встановлює оптимальну розподільчу здатність у разі підключення до телевізора за допомогою кабелю HDMI з підтримкою функції BD Wise. (Пункт меню BD Wise відображається лише в тому випадку, якщо для функції BD Wise встановлено параметр Вкл.)
- 1080p**: виводить 1080 рядків відео з прогресивною розгорткою.
- 1080i**: виводить 1080 рядків відео з черезрядковою розгорткою.
- 720p**: виводить 720 рядків відео з прогресивною розгорткою.
- 576p/480p**: виводить 576/480 рядків відео з прогресивною розгорткою.
- 576i/480i**: виводить 576/480 рядків відео з черезрядковою розгорткою.

# Налаштування

## Розподільча здатність вихідного сигналу

### • Відтворення диска Blu-ray

Налаштування \ Вихід	HDMI / підключено		HDMI / не підключено	
	Режим HDMI	Режим компонентний/ВІДЕО	Компонентний режим	Режим ВІДЕО
Авто	Оптимальна розподільча здатність	576i/480i	-	-
1080p, функцію відеокадру (24 кадри) вимкнено	1080p@60F	576i/480i	-	-
1080p/1080i, функцію відеокадру (24 кадри) увімкнено	1080p@24F	576i/480i	-	-
1080i, функцію відеокадру (24 кадри) вимкнено	1080i	576i/480i	1080i	576i/480i
720p	720p	576i/480i	720p	576i/480i
576p/480p	576p/480p	576i/480i	576p/480p	576i/480i
576i/480i	-	-	576i/480i	576i/480i

### • Відтворення DVD-диска

Налаштування \ Вихід	HDMI / підключено		HDMI / не підключено	
	Режим HDMI	Режим компонентний/ВІДЕО	Компонентний режим	Режим ВІДЕО
Авто	Оптимальна розподільча здатність	576i/480i	-	-
1080p	1080p@60F	576i/480i	-	-
1080i	1080i	576i/480i	576p/480p	576i/480i
720p	720p	576i/480i	576p/480p	576i/480i
576p/480p	576p/480p	576i/480i	576p/480p	576i/480i
576i/480i	-	-	576i/480i	576i/480i

### ПРИМІТКА

- Якщо на підключеному телевізорі не підтримується функція відеокадру чи вибрана розподільча здатність, відображається повідомлення "Если после сделанного выбора на экране не будет ничего отображаться, подождите 15 с. Произойдет автоматический переход к предыдущей настройке разрешения экрана. Хотите выбрать новое разрешение?". Якщо вибрати "Да", а розподільча здатність не підтримується, екран телевізора буде пустий. Зачекайте 15 секунд, після чого автоматично буде виконано перехід до попередніх параметрів розподільчої здатності.

- Якщо екран пустий, натисніть і утримуйте кнопку **ЗУПИНЕННЯ** (■) на передній панелі продукту протягом 5 секунд. У цей час у пристрої не має бути диска. Усі налаштування буде скинуто до заводських параметрів за умовчанням. Виконайте дії, наведені на попередній сторінці, щоб у меню Налаштування вибрати режим, який підтримується на вашому телевізорі.
- У випадку відновлення заводських параметрів усі збережені BD-дані буде видалено.
- Диск Blu-ray має підтримувати функцію 24 кадрів, щоб використовувати функцію відеокадру (24 кадри в секунду).
- Якщо використовувати обидва різні, HDMI і компонентний, і наразі відеосигнал передається через компонентний вихід, значення розподільчої здатності, зазначене в таблиці, відрізнятиметься від фактичного залежно від моделі вашого телевізора.

## Формат HDMI

Можна оптимізувати параметри кольорів для вихідного сигналу HDMI.

Виберіть тип підключеного пристрою.

- **ТВ** : виберіть, якщо телевізор підключено через рознім HDMI.
- **Монитор** : виберіть, якщо підключено монітор через рознім HDMI.

## Видеокадр(24Fs)

Якщо встановити для функції Видеокадр(24Fs) параметр **Вкл.**, можна налаштувати передачу вихідного сигналу HDMI, щоб вона дорівнювала 24 кадрам на секунду. Це дозволить покращити якість зображення.

Функцію Видеокадр(24Fs) можна використовувати лише на телевізорах із підтримкою такої частоти кадрів. Вибір параметрів у цьому меню доступний лише для режимів розподільчої здатності вихідних сигналів HDMI 1080i або 1080p.

- **Вкл.** : вмикається функція Видеокадр(24Fs).
- **Викл.** : функція Видеокадр(24Fs) не використовується.

### ПРИМІТКА

- Якщо телевізор не підтримує функцію Видеокадр(24Fs), з'явиться спливне повідомлення.

## Прогрессивная развертка

Налаштування якості зображення під час перегляду DVD-диска.

- **Авто** : автоматично вибирається зображення найвищої якості під час перегляду DVD-диска.
- **Видео** : вибір оптимальної якості зображення під час перегляду концертів або телепередач на DVD-диску.

## Стабилизация изображения

Установлення типу зображення, що відображається під час призупинення відтворення DVD-диска.

- **Авто** : автоматичне встановлення найкращого зображення залежно від даних на диску.
- **Кадр** : Виберіть для призупинення відтворення сцени з декількома ефектами.
- **Поле** : виберіть для призупинення відтворення сцени з багатьма ефектами.

## Насыщенный цвет HDMI

Налаштування використання функції насиченого кольору зображення, що передається з виходу з HDMI OUT. Ця функція забезпечує більш точну передачу кольорів.

- **Авто** : зображення з увімкненою функцією насиченого кольору передається на екран підключеного телевізора, який підтримує цю функцію.
- **Викл.** : зображення передається без використання функції насиченого кольору

## Аудио

## Цифровой выход

Вибір цифрового виходу залежно від типу підключеного приймача. (Докладніше про вибір цифрового виходу див. на наступній сторінці.)

- **ИКМ**
- **Битовый поток(перекодировка)**
- **Битовый поток(аудиофайл)**

### ПРИМІТКА

- Упевніться, що вибрано правильний цифровий вихід. В іншому випадку звук не відтворюватиметься або лунатиме лише гучний шум.
- Якщо пристрій HDMI (приймач, телевізор) не підтримує формати стиснення (Dolby digital, DTS), вихідний аудіосигнал перетворюється на PCM-сигнал.
- Під час відтворення звичайного DVD-диска прослуховування вторинного звукового потоку й аудіоефектів неможливе.
- Деякі диски Blu-ray не містять вторинного звукового потоку й аудіоефектів.
- Налаштування цього цифрового виходу не впливає на аналоговий аудіовихід (L/R) або вихід HDMI телевізора. Зміни враховуються у випадку підключення оптичного або HDMI-аудіовиходу до приймача.
- Якщо відтворюються звукові доріжки у форматі MPEG, вихідні аудіосигнали передаються як PCM-сигнали, незалежно від типу цифрового виходу (PCM чи цифрового потоку).



# Налаштування

## Вибір типу цифрового виходу

Налаштування		ИКМ		Битовий потік (перекодована)	Битовий потік (аудиофайл)	
Підключення		HDMI-приймач	Оптичний	HDMI-приймач або оптичний	HDMI-приймач	Оптичний
Аудіопотік на диску Blu-ray	PCM	До 7.1-канального	PCM 2ch	Перекодовано DTS	PCM	PCM 2ch
	Dolby Digital	До 5.1-канального	PCM 2ch	Перекодовано DTS	Dolby Digital	Dolby Digital
	Dolby Digital Plus	До 7.1-канального	PCM 2ch	Перекодовано DTS	Dolby Digital Plus	Dolby Digital
	Dolby TrueHD	До 7.1-канального	PCM 2ch	Перекодовано DTS	Dolby TrueHD	Dolby Digital
	DTS	До 6.1-канального	PCM 2ch	Перекодовано DTS	DTS	DTS
	DTS-HD HRA	До 7.1-канального	PCM 2ch	Перекодовано DTS	DTS-HD HRA	DTS
	DTS-HD MA	До 7.1-канального	PCM 2ch	Перекодовано DTS	DTS-HD MA	DTS
Аудіопотік на диску DVD	PCM	PCM 2ch	PCM 2ch	PCM 2ch	PCM 2ch	PCM 2ch
	Dolby Digital	До 5.1-канального	PCM 2ch	Dolby Digital	Dolby Digital	Dolby Digital
	DTS	До 6.1-канального	PCM 2ch	DTS	DTS	DTS
Розподільча здатність для диска Blu-ray	Будь-яке	Декодує основний і вторинний потоки, а також аудіоефекти в аудіоформат PCM.		Декодує основний і вторинний аудіопотоки, а також звукові ефекти в аудіоформат PCM, потім перекодовує PCM-сигнал у бітовий потік DTS.	Забезпечує передачу лише основного аудіопотоку (головної звукової доріжки фільму), що дозволяє приймачу декодувати цифровий аудіопотік. Вторинний аудіопотік і звукові ефекти прослуховувати неможливо.	

Диски Blu-ray можуть містити три аудіопотоки.

- Основний аудіопотік : головна звукова доріжка фільму.
- Вторинний аудіопотік : додаткова звукова доріжка, наприклад, коментар режисера чи актора.
- Інтерактивний аудіопотік : вибір відтворення інтерактивних звуків.  
Інтерактивний аудіопотік залежить від диска Blu-ray.

## Субдискретизація ИКМ

Налаштування субдискретизації сигналів на частоті 96кГц.

- **Вкл.** : виберіть, якщо підключений до продукту підсилювач не працює на частоті 96кГц. Сигнали передаються на частоті 48кГц.
- **Вykl.** : виберіть, якщо підключений до продукту підсилювач працює на частоті 96кГц.

### ПРИМІТКА

- Навіть якщо для функції PCM Downsampling встановлено параметр **Вykl.**, під час відтворення деяких дисків надсилання аудіосигналу з пониженою частотою відбувається лише через оптичні цифрові виходи.

## HDMI

- Якщо ваш телевізор несумісний із багатоканальними форматами (Dolby Digital, DTS), продукт може надсилати змішаний двоканальний аудіосигнал PCM, навіть якщо в меню налаштування встановлено параметр бітового потоку (декодування чи аудіофайл).
- Якщо ваш телевізор несумісний із частотою дискретизації PCM, яка перевищує 48кГц, продукт може надсилати аудіосигнал PCM із пониженою частотою, навіть якщо для функції Дискретизація ІКМ встановлено параметр **Вykl.**.

## Упр. динамическим диапазоном

Низький рівень гучності не впливає на чіткість відтворення звуку.

Вмикається лише в тому випадку, якщо виявлено сигнал Dolby Digital.

- **Вкл.** : Коли звукові доріжки фільму відтворюються за низької гучності або через невеликі динаміки, система застосовує відповідне стискання, що забезпечує чітке відтворення й запобігає різкому збільшенню гучності.
- **Вykl.** : Можна переглядати фільм зі стандартним динамічним діапазоном.

## Режим смешивания звуковых каналов

Установіть передачу багатоканального аудіосигналу через меншу кількість каналів.

- **ОбычноеStereo** : перетворення багатоканального аудіосигналу на двоканальний стереосигнал. Виберіть, якщо виконано підключення до обладнання, яке не підтримує функцію передачі об'ємного звуку, наприклад, "Dolby Pro Logic".
- **Поддержка объемного звука** : перетворення багатоканального аудіосигналу на об'ємний стереосигнал. Виберіть, якщо виконано підключення до обладнання, яке підтримує функцію передачі об'ємного звуку, наприклад, "Dolby Pro Logic".

## DTS Neo:6

Прослуховування багатоканального звуку зі звичайного 2-канального аудіоджерела.

- **Вykl.** : передача 2-канального аудіосигналу лише через передні динаміки.

- **Кино** : виберіть, якщо потрібно відтворювати 2-канальний аудіосигнал фільму як багатоканальний.
- **Музыка** : виберіть, якщо потрібно відтворювати звуківу доріжку із 2-канального аудіоджерела як багатоканальний аудіосигнал.

### ПРИМІТКА

- Якщо використовується приймач HDMI, цей параметр доступний у випадку встановлення PCM як цифрового вихідного сигналу.

## Система

## Начальная настройка

У меню Начальная настройка можна вибрати мову, формат екрана телевізора, мережні налаштування тощо. Докладніше про налаштування див. відповідний розділ цього посібника користувача. (Див. стор. 27–39)

## Размер экрана Internet@TV

Установіть максимальний розмір екрана Internet@TV.

- **Размер 1** : відображення піктограм програм меншого розміру (з боків екрана можуть з'являтися чорні смуги).
- **Размер 2** : відображення піктограм програм звичайного розміру (зображення може бути завелике для екрана телевізора).
- **Размер 3** : відображення піктограм програм великого розміру (зображення може бути завелике для екрана телевізора).

## Anynet+ (HDMI-CEC)

Функція Anynet+ дозволяє виконувати операції на інших підключених продуктах Samsung із підтримкою функції Anynet+.

Щоб використовувати цю функцію, підключіть продукт до телевізора Samsung за допомогою кабелю HDMI.

Керувати підключеним продуктом можна за допомогою пульта дистанційного керування телевізора Samsung. Натиснувши на пульті ДК телевізора кнопку **ВІДТВОРЕННЯ** (  ) можна почати відтворення диска. Докладніше див. посібник користувача, що входить до комплекту поставки телевізора.

- **Вкл.** : Вмикається функція Anynet+.
- **Вykl.** : Функція Anynet+ вмикається.

# Налаштування

## ПРИМІТКА

- Ця функція недоступна, якщо кабель HDMI не підтримує CEC.
- Якщо телевизор Samsung має логотип *AnyNet+* функція AnyNet+ підтримується.
- Залежно від моделі телевізора певні розподільчі здатності вихідного сигналу HDMI можуть не працювати. Див. посібник користувача, що входить до комплекту поставки вашого телевізора.

## Управл. BD-даними

Дозволяє керувати завантаженими даними з диска Blu-ray, який підтримує послугу BD-LIVE. Можна переглядати відомості про пристрій, зокрема обсяг вільного місця, видалити дані BD або змінювати запам'ятовуючий пристрій.

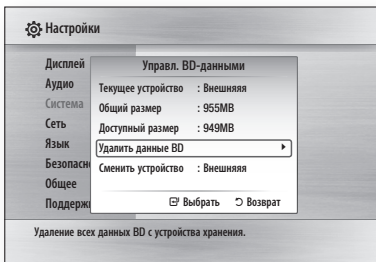

## Відомості про обсяг пам'яті запам'ятовуючого пристрою продукту

- **Общий размер** : загальний обсяг місця на пристрої (місця збереження).
- **Доступный размер** : обсяг доступного місця на пристрої (місця збереження).

## ПРИМІТКА

- Якщо в режимі роботи зовнішньої пам'яті під час відтворення диска від'єднати пристрій USB, відтворення буде зупинено.
- Підтримуються лише пристрої USB з файловою системою FAT (ім'я тому DOS 8.3). Рекомендується використовувати пристрої USB з підтримкою протоколу USB 2.0 та швидкістю читування/запису даних 4МБ/сек. або вище.
- Жорсткий диск USB не можна використовувати для зберігання даних BD (BD-LIVE).
- Після форматування запам'ятовуючого пристрою функція продовження відтворення може не працювати.

- Загальний розмір даних BD, якими можна керувати, може змінитися залежно від версії програмного забезпечення.

## Часи

Функції налаштування часу.

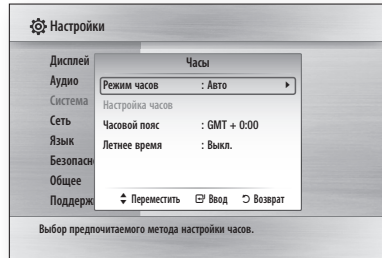

- **Режим часов** : Можна встановити параметр **Авто** або **Вручную**. Якщо вибрати **Вручную**, активується меню **Настройка часов**, а **Летнее время** вимикається.
- **Настройка часов** : Можна встановити поточний час і дату вручну.
- **Часовой пояс** : Можна встановити часовий пояс, що відповідає вашому місцю перебування.
- **Летнее время** : Меню Летнее время можна ввімкнути або вимкнути.

## Регистрация DivX®

Перегляд коду реєстрації DivX(R) VOD для придбання та відтворення даних DivX(R) VOD.

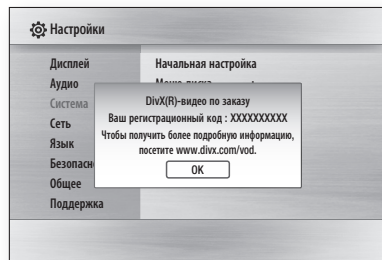

## ПРИМІТКА

- Цей параметр не вмикається, якщо натиснути кнопку **OK**. Щоб увімкнути цей параметр, активуйте функцію вимикання DivX(R).

## DivX® Дезактивація

Виберіть, щоб отримати новий реєстраційний код.

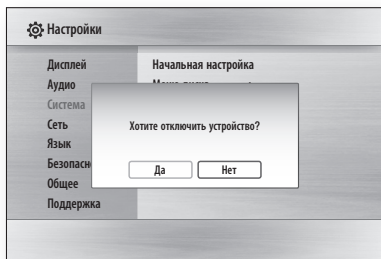

### ПРИМІТКА

- Ця функція доступна, якщо функцію реєстрації DivX(R) вимкнено.

## Налаштування мережі

Виконайте наведені нижче дії, щоб розпочати налаштування мережного підключення для продукту.

1. У головному меню натисніть кнопки ◀▶, щоб вибрати меню **Налаштування**, після чого натисніть кнопку **ВВОД**.
2. За допомогою кнопок ▲▼ виберіть **Сеть**, потім натисніть кнопку **ВВОД**.
3. За допомогою кнопок ▲▼ виберіть **Налаштування мережі**, потім натисніть кнопку **ВВОД**.
4. За допомогою кнопок ▲▼ виберіть **Тип мережі**, потім натисніть кнопку **ВВОД**.

## Налаштування мережі

Щоб дізнатися, якою є ваша IP-адреса (статичною чи динамічною), зверніться до свого постачальника Інтернет-послуг. Якщо вона динамічна, радимо використовувати параметр Авто. Цей параметр використовується в більшості випадків. Якщо IP-адреса статична, налаштування слід виконати вручну.

## Проводна мережа

1. У меню Налаштування мережі за допомогою кнопок ▲▼ виберіть **Налаштування мережі**, після чого натисніть кнопку **ВВОД**. З'явиться екран Настр.проток. Інтернету.
2. Натисніть кнопку ▶, потім виберіть **Авто** або **Вручну**, після чого натисніть кнопку **ВВОД**.

## Налаштування дротового з'єднання - автоматично

1. Якщо вибрати параметр **Авто**, функція мережі отримує дані щодо IP-адреси, маски додаткової мережі тощо й автоматично вводить ці значення.

### ПРИМІТКА

- Цей процес може тривати до п'яти хвилин.

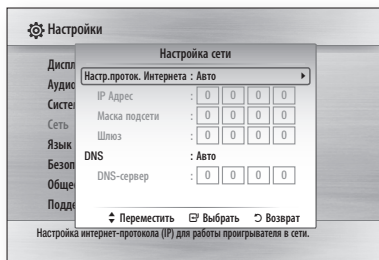

2. Після того як значення мережі отримано, натисніть кнопку **RETURN**. Потім запустіть функцію **Перевірка мережі**, щоб упевнитися, що продукт підключено до мережі (Див. стор. 36).
3. Якщо за допомогою функції мережі значення не отримано чи вибрано параметр **Вручну**, скористайтеся вказівками щодо налаштування вручну.

# Налаштування

## Налаштування дротового з'єднання - уручну

Якщо функція автоматичного налаштування недоступна, слід установити значення для налаштування мережі вручну.

Виконайте наведені нижче дії, щоб отримати значення для налаштування мережі з більшості комп'ютерів під керуванням Windows.

1. У нижньому правому куті екрана натисніть правою кнопкою піктограму **Сеть**.
2. У спливному меню натисніть **Статус**.
3. У діалоговому вікні, що з'явиться, перейдіть на вкладку **Піддержка**.
4. На цій вкладці натисніть кнопку **Подробнее**. З'являться дані налаштування мережі.

Виконайте наведені нижче дії, щоб ввести дані мережі у свій продукт.

1. На екрані **Настр.проток. Інтернета**, натисніть кнопку **ВВОД**.
2. За допомогою кнопок **▲▼** виберіть **Вручну**, потім натисніть кнопку **ВВОД**.
3. Натисніть кнопку **▼**, щоб перейти до першого поля введення даних (IP-адреса).

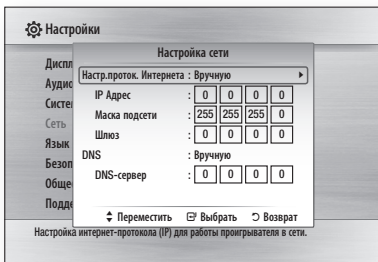

4. Використовуючи кнопки з цифрами на пульті ДК, введіть цифри.
5. Указавши значення в одному полі, за допомогою кнопки **►** почергово перейдіть до наступних полів. Можна також натискати кнопки зі стрілками вгору, вниз або вбік.
6. Введіть значення для параметрів **IP Адрес**, **Маска підсети** і **Шлюз**.
7. Натисніть кнопку **▼**, щоб перейти до **DNS**.
8. Натисніть кнопку **▼**, щоб перейти до першого поля вводу даних DNS. Введіть цифри, виконавши такі самі дії, як зазначено вище.

9. На пульті ДК натисніть кнопку **RETURN**.

10. Запустіть функцію **Проверка сети**, щоб упевнитися, що продукт підключено до мережі.

## Проверка сети

Використовуйте це меню для підключення до дротової мережі або перевірки роботи мережного з'єднання.

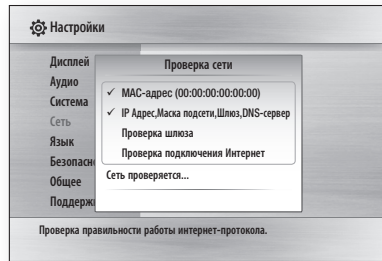

## Состояние сети

Перевірте, чи встановлено підключення до мережі й Інтернету.

## Интернетсоединение BD-Live

Налаштування дозволу на підключення до мережі під час використання послуги BD-LIVE.

- **Разрешено (всем)** : підключення до Інтернету дозволятиметься для будь-яких ресурсів послуги BD-LIVE.
- **Разрешено (законн пользов-лям)** : підключення до Інтернету дозволятиметься лише для ресурсів послуги BD-LIVE, що мають дійсний сертифікат.
- **Запрещено** : підключення до Інтернету забороняється для всіх ресурсів послуги BD-LIVE.

### ПРИМІТКА

#### Що таке дійсний сертифікат?

Коли продукт за допомогою BD-LIVE надсилає на сервер дані диска та запит на його сертифікацію, сервер використовує передані дані для перевірки дійсності диска, після чого продукту надсилається відповідний сертифікат.

- Під час використання даних BD-LIVE підключення до Інтернету може обмежуватися.

## Язык

Можна вибрати мову головного меню, меню диска тощо.

- **Екранное меню** : вибір мови екранного меню.
- **Меню диска** : вибір мови меню диска.
- **Аудио** : вибір мови звуку диска.
- **Субтитри** : вибір мови субтитрів.

### ПРИМІТКА

- Вибрана мова відобразиться, якщо вона підтримується диском.

## Безопасность

Якщо ви використовуєте це меню вперше, з'явиться екран установлення пароля. Введіть потрібний 4-значний пароль за допомогою цифрових кнопок. (0000 – це пароль за умовчанням.)

## Родит. ограничения

Функція працює з дисками Blu-ray/DVD, які мають віковий рейтинг. Це дозволяє контролювати, які диски Blu-ray/DVD переглядають діти.

Установіть потрібне вікове обмеження.

Більший номер означає, що програма призначена лише для перегляду дорослими. Наприклад, якщо встановити відтворення дисків до 6 рівня, диски з рівнем 7 і 8 відтворюватися не будуть.

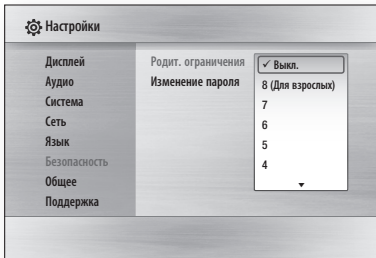

## Изменение пароля

Зміна чотиризначного пароля доступу до функцій безпеки.

## Якщо ви забули пароль

1. Вийміть диск.
2. Натисніть і утримуйте більше 5 секунд кнопку **ЗУПИНЕННЯ** () на передній панелі. Усі налаштування буде скинуто до заводських.

### ПРИМІТКА

- У випадку відновлення заводських параметрів усі збережені BD-дані буде видалено.

## Общее

## Фон

Зміна фону екранного меню.



# Налаштування

## Экон. енергии

Налаштувавши автоматичне вимкнення передньої панелі, якщо вона не використовується протягом 5 секунд, можна зменшити споживання енергії.

- **Вкл.** : передня панель автоматично вимикається, якщо не використовується протягом 5 секунд.
- **Выкл.** : функцію збереження енергії вимкнено.

## Передний дисплей

Налаштування рівня яскравості передньої панелі.

- **Авто** : зменшення яскравості під час відтворення.
- **Неяркий** : зменшення яскравості екрана.
- **Яркий** : збільшення яскравості екрана.

## Звук при ВКЛ/ВЫКЛ

Відтворення мелодії під вимкнення та ввімкнення продукту.

- **Вкл.** : звук вмикається.
- **Выкл.** : звук вимикається.

## Поддержка

## Обновление ПО

Скориставшись цим меню, можна оновити програмне забезпечення, щоб покращити ефективність роботи чи забезпечити сумісність із додатковими послугами. Можна перевірити поточну версію програмного забезпечення, оновити його через Інтернет або встановити сповіщення про автоматичне оновлення.

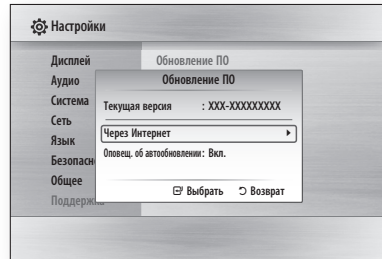

1. Щоб вибрати **Через Інтернет**, натисніть кнопку **ВВОД**.  
Якщо оновлення доступне, з'явиться відповідне спливне повідомлення.
2. Якщо вибрати **Да**, продукт автоматично вимикається, перш ніж буде виконано перезавантаження.  
(Забороняється вимикати його вручну.)
3. З'явиться спливне вікно, у якому відображається стан виконання оновлення. Після завершення оновлення продукт вмикається автоматично.
4. Щоб увімкнути продукт, натисніть кнопку **POWER**.

### ПРИМІТКА

- Оновлення буде завершено, коли продукт вимкнеться після перезавантаження. Щоб увімкнути продукт після оновлення програмного забезпечення, натисніть кнопку **POWER**. Під час виконання оновлення забороняється вмикати чи вимикати продукт вручну.
- Компанія Samsung Electronics не несе юридичної відповідальності за несправності в роботі продукту, спричинені нестійким підключенням до Інтернету чи недбалістю користувача під час оновлення програмного забезпечення.

Можна оновити програмне забезпечення, скориставшись одним із наведених нижче способів. Щоб виконати оновлення

програмного забезпечення, дотримуйтеся таких самих вказівок, що наведені для меню **Через Інтернет**.

- **USB** : перейдіть на веб-сайт [www.samsung.com/blu-raysupport](http://www.samsung.com/blu-raysupport), потім завантажте останню версію програмного забезпечення (файл RUF) і збережіть його на запам'ятовуючий пристрій USB. Щоб оновити програмне забезпечення, підключіть запам'ятовуючий пристрій USB до USB-порту продукту (лоток для дисків має бути порожнім), після чого дотримуйтеся інструкцій на екрані.
- **CD/DVD** : перейдіть на веб-сайт [www.samsung.com/blu-raysupport](http://www.samsung.com/blu-raysupport), потім завантажте останню версію програмного забезпечення (файл RUF) і запишіть його на диск. Щоб виконати оновлення програмного забезпечення, вставте диск у продукт і розпочніть його відтворення. Дотримуйтеся інструкцій на екрані.



#### ПРИМІТКА

- Здійснюючи оновлення програмного забезпечення за допомогою гнізда USB-хосту, необхідно вийняти диск із пристрою.
- Якщо потрібно скасувати оновлення під час завантаження даних, натисніть кнопку **ВВОД**.
- Виконавши оновлення системи, перевірте відомості про програмне забезпечення в меню **Обновление ПО**.
- Не вимикайте продукт під час оновлення системи, оскільки це може призвести до його неналежної роботи.
- Для оновлення програмного забезпечення з використанням розніму USB-хосту слід використовувати лише запам'ятовуючий пристрій USB.

## Обращение в Samsung

---



Укажіть свою контактну інформацію, щоб отримати допомогу щодо роботи продукту.





# Основні функції

## Відтворення диска

### Відтворення

1. Щоб відкрити лоток для дисків, натисніть кнопку **ВІДКРИТТЯ/ЗАКРИТТЯ** (  ).
2. Обережно вставте диск у лоток логотипом догори.
3. Щоб закрити лоток для дисків, натисніть кнопку **ВІДКРИТТЯ/ЗАКРИТТЯ** (  ).
4. Натисніть кнопку **ВІДТВОРЕННЯ** (  ).

### Кнопки керування відтворенням

ВІДТВОРЕННЯ (  )	Початок відтворення.
ЗУПИНЕННЯ (  )	Припинення відтворення. <ul style="list-style-type: none"><li>• Якщо один раз натиснути цю кнопку, місце, у якому припинено відтворення, буде запам'ятовано.</li><li>• Якщо натиснути кнопку двічі, місце, у якому припинено відтворення, не буде запам'ятовано.</li></ul>
ПАУЗА (  )	Призупинення відтворення.

### Структура диска

Дані на диску зазвичай розподіляються, як показано нижче.

#### • Диск Blu-ray, DVD-VIDEO

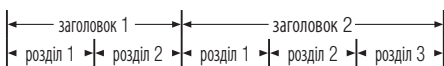

#### • Аудіокомпакт-диск (CD-DA)



#### • MP3, WMA, DivX, MKV та MP4



## Використання Меню диска/Меню заголовка/Спливного меню

### Використання меню диска



1. Натисніть кнопку **DISC MENU** на пульті ДК під час відтворення. 
2. Використовуйте кнопки **▲▼◀▶** для здійснення вибору, а потім натисніть кнопку **ВВОД**.

#### ПРИМІТКА

- Залежно від диска елементи меню можуть відрізнятися (це меню може бути недоступним).

### Використання меню заголовка





1. Натисніть кнопку **TITLE MENU** на пульті ДК під час відтворення. 
2. Використовуйте кнопки **▲▼◀▶** для здійснення вибору, а потім натисніть кнопку **ВВОД**.

#### ПРИМІТКА

- Залежно від диска елементи меню можуть відрізнятися (це меню може бути недоступним).

### Відтворення списку заголовків



1. Під час відтворення натисніть кнопку **DISC MENU** або **TITLE MENU**. 
2. За допомогою кнопок **▲▼** виберіть запис у списку заголовків, який потрібно відтворити, після чого натисніть кнопку **ВВОД**. 

#### ПРИМІТКА

- Щоб перейти до списку відтворення, натисніть **ЗЕЛЕНУ(В)** кнопку.

## Використання спливного меню



1. Натисніть кнопку **СПЛИВНЕ МЕНЮ** (TITLE MENU) на пульті ДК під час відтворення.
2. Скористайтеся кнопками **▲▼◀▶** або натисніть кнопку **ВВОД**, щоб вибрати потрібне меню.



### ПРИМІТКА

- Залежно від диска елементи меню можуть відрізнятися (це меню може бути недоступним).

## Використання функцій пошуку та пропуску

Під час відтворення можна здійснити швидкий пошук у розділі чи звуковій доріжці, а також скористатися функцією пропуску, щоб перейти до наступного елемента.

## Пошук потрібної сцени



- Під час відтворення натисніть кнопку **ПОШУКУ** (◀▶). Після кожного натискання кнопки **ПОШУКУ** (◀▶) швидкість відтворення змінюватиметься таким чином:

BD-ROM, BD-RE/-R, DVD-RW/-R, DVD+RW/+R, DVD-VIDEO	▶▶ 1 → ▶▶ 2 → ▶▶ 3 → ▶▶ 4 → ▶▶ 5 → ▶▶ 6 → ▶▶ 7 ◀◀ 1 → ◀◀ 2 → ◀◀ 3 → ◀◀ 4 → ◀◀ 5 → ◀◀ 6 → ◀◀ 7
DivX, MKV, MP4	▶▶ 1 → ▶▶ 2 → ▶▶ 3 ◀◀ 1 → ◀◀ 2 → ◀◀ 3

- Щоб відновити звичайну швидкість відтворення, натисніть кнопку **ВІДТВОРЕННЯ** (▶).

### ПРИМІТКА

- Під час пошуку звук не відтворюється.

## Пропуск розділів



- Під час відтворення натисніть кнопку **ПРОПУСКУ** (◀◀▶▶). Якщо натиснути кнопку **ПРОПУСКУ** (▶▶), здійснюється перехід до наступного розділу. Якщо натиснути кнопку **ПРОПУСКУ** (◀◀) здійснюється перехід на початку розділу. Якщо натиснути цю кнопку ще раз, здійснюється перехід на початок попереднього розділу.

## Сповільнене/покрокове відтворення

### Сповільнене відтворення



- Натисніть кнопку **ПОШУКУ** (▶▶) у режимі паузи. Якщо натиснути кнопку **ПОШУКУ** (▶▶), швидкість відтворення знижується в такому порядку:  
▶▶ 1/8 ▶▶ 1/4 ▶▶ 1/2
- Щоб відновити звичайну швидкість відтворення, натисніть кнопку **ВІДТВОРЕННЯ** (▶).

### ПРИМІТКА

- У режимі сповільненого відтворення звук вимикається.
- Сповільнене відтворення можливе лише в напрямку вперед.

### Покрокове відтворення



- Натисніть кнопку **ПАУЗИ** (▢) у режимі паузи. Під час кожного натискання кнопки **ПАУЗИ** (▢), з'являється новий кадр. Щоб відновити звичайну швидкість відтворення, натисніть кнопку **ВІДТВОРЕННЯ** (▶).

### ПРИМІТКА

- У режимі покрокового відтворення звук вимикається.
- Покрокове відтворення можливе лише в напрямку вперед.

# Основні Функції

## Повторне відтворення

### Повторне відтворення заголовка чи розділу



Повторно відтворює заголовок або розділ диска. Залежно від диска функція повторного відтворення може бути недоступною.

1. Натисніть кнопку **REPEAT** на пульті ДК під час відтворення.
2. За допомогою кнопок **▲▼** виберіть **Часть** або **Фільм**, після чого натисніть кнопку **ВВОД**.

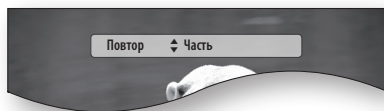

3. Щоб повернутися до звичайного відтворення, знову натисніть кнопку **REPEAT**.
4. За допомогою кнопок **▲▼** виберіть **Вykl.**, потім натисніть кнопку **ВВОД**.

### Повторне відтворення сегмента



1. Натисніть кнопку **REPEAT** на пульті ДК під час відтворення.
2. За допомогою кнопок **▲▼** виберіть **Повтор А-В**.



3. Натисніть кнопку **ВВОД**, щоб розпочати повторне відтворення з потрібного місця (А).

4. Натисніть кнопку **ВВОД**, щоб припинити повторне відтворення з потрібного місця (В).
5. Щоб повернутися до звичайного відтворення, знову натисніть кнопку **REPEAT**.
6. Натисніть кнопку **ВВОД**.

#### ПРИМІТКА

- Якщо встановити кінцеву точку повторного відтворення (В) протягом 5 секунд, відобразиться повідомлення про неможливість виконання такої дії.

## Використання кнопки TOOLS

Під час відтворення можна керувати елементами меню диска за допомогою кнопки **TOOLS**.



### • Екран меню Інструменти

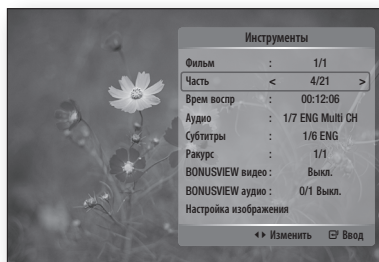

#### ПРИМІТКА

- Залежно від диска елементи меню Інструменти можуть відрізнятися.

## Перехід безпосередньо до потрібної сцени



1. Під час відтворення натисніть кнопку **TOOLS**.
2. За допомогою кнопок **▲▼** виберіть **Фільм**, **Часть** або **Врем воспр**.
3. За допомогою кнопок із цифрами введіть потрібні значення в пунктах **Фільм**, **Часть** або **Врем воспр**, після чого натисніть кнопку **ВВОД**.

## Вибір мови звуку



Цією функцією можна керувати за допомогою кнопки **AUDIO** на пульті ДК.



1. Під час відтворення натисніть кнопку **TOOLS**.
2. За допомогою кнопок **▲▼** виберіть **Аудио**.
3. Натискаючи кнопки **◀▶**, виберіть потрібну мову звуку.

### ПРИМІТКА

- Якщо розділ **BONUSVIEW** не містить жодних аудіопараметрів **BONUSVIEW**, індикатор **◀▶** не відобразиться на екрані.
- Інформація про первинний/вторинний режими також відображається, якщо диск Blu-ray має розділ **BONUSVIEW**. Використовуйте кнопку **◀▶**, щоб переходити між первинним і вторинним аудіорежимами.
- Використання цієї функції залежить від того, які мови звуку закодовано на диску, тому вона може бути недоступною.
- Диск Blu-ray може містити до 32 мов звуку, а DVD-диск – до 8.
- На деяких дисках Blu-ray можна вибирати багатоканальний аудіопотік LPCM або Dolby digital на англійській мові.
- Якщо на пульті ДК натиснути кнопку **AUDIO**, відобразиться панель налаштування звуку. Натисніть кнопку **RETURN**, щоб видалити панель налаштування звуку.

## Вибір мови субтитрів



Цією функцією можна керувати за допомогою кнопки **SUBTITLE** на пульті ДК.



1. Під час відтворення натисніть кнопку **TOOLS**.
2. За допомогою кнопок **▲▼** виберіть **Субтитри**.
3. Натискаючи кнопки **◀▶**, виберіть потрібну мову субтитрів.

### ПРИМІТКА

- Якщо диск Blu-ray/DVD підтримує відповідну функцію, у пункті Меню диска можна змінити мову субтитрів. Натисніть кнопку **DISC MENU**.
- Використання цієї функції залежить від того, які субтитри закодовано на диску, тому вона може бути доступною не на всіх дисках Blu-ray/DVD.
- Диск Blu-ray може містити до 255 мов субтитрів, а DVD-диск – до 32.
- Інформація про первинний/вторинний режим також відображається, якщо диск Blu-ray має розділ **BONUSVIEW**.
- Ця функція одночасно змінює первинні та вторинні субтитри.
- Кількість субтитрів – це сума первинних і вторинних субтитрів.
- Якщо на пульті ДК натиснути кнопку **SUBTITLE**, відобразиться панель субтитрів. Натисніть кнопку **RETURN**, щоб видалити панель субтитрів.

## Зміна ракурсу камери



Якщо диск Blu-ray/DVD містить сцену, зняту з декількох ракурсів, можна скористатися функцією **РАКУРС**.

1. Під час відтворення натисніть кнопку **TOOLS**.
2. За допомогою кнопок **▲▼** виберіть **Ракурс**.
3. За допомогою кнопок **◀▶** виберіть потрібний ракурс у пункті **Ракурс**.

## Вибір параметрів зображення



Ця функція дозволяє регулювати якість відеозображення у разі під'єднання до телевізора через HDMI.

1. Під час відтворення натисніть кнопку **TOOLS**.
2. За допомогою кнопок **▲▼** виберіть **Налаштування зображення**, потім натисніть кнопку **ВВОД**.
3. За допомогою кнопок **◀▶** виберіть потрібний параметр у пункті **Налаштування зображення**, потім натисніть кнопку **ВВОД**.

# Основні Функції

- **Динамический** : скористайтеся цим параметром для збільшення різкості зображення.
- **Обычный** : скористайтеся цим параметром для більшості програм перегляду відеозображень.
- **Фильм** : цей параметр найкраще встановлювати під час перегляду фільмів.
- **Пользователь** : користувач може відповідно налаштувати різкість і функцію усунення шумів.

## Налаштування BONUSVIEW



Функція BONUSVIEW дозволяє переглядати додатковий вміст (наприклад, коментарі) у невеликому вікні під час відтворення фільму. Ця функція доступна на дисках із підтримкою функції bonusview.

Цією функцією можна керувати за допомогою кнопки **BONUSVIEW** на пульті ДК.



1. Під час відтворення натисніть кнопку **TOOLS**.
2. За допомогою кнопок **▲▼** виберіть **BONUSVIEW** **відео** або **BONUSVIEW** **аудио**.
3. За допомогою кнопок **◀▶** виберіть потрібний додатковий вміст.

### ПРИМІТКА

- Якщо перейти від параметра BONUSVIEW аудіо, то BONUSVIEW відео буде автоматично налаштовано відповідно до значень BONUSVIEW аудіо.

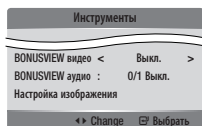

## Прослуховування музики



### Кнопки на пульті ДК, що використовуються для відтворення музики

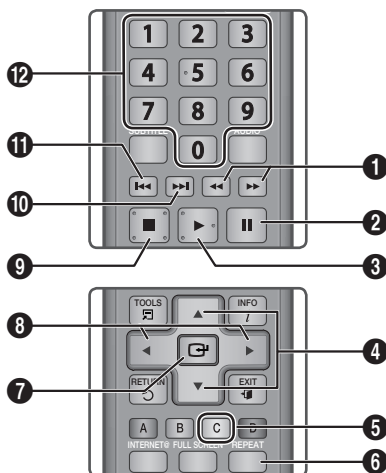

- |    |  |
|----|--|
| 1  | Кнопки <b>ПОШУКУ</b> : прискорене відтворення. (лише аудіокомпакт-диск (CD-DA))  |
| 2  | Кнопка <b>ПАУЗИ</b> : призупинення відтворення.  |
| 3  | Кнопка <b>ВІДТВОРЕННЯ</b> : відтворення поточної звукової доріжки.   |
| 4  | Кнопки <b>▲▼</b> : вибір звукової доріжки зі списку відтворення чи списку музики.  |
| 5  | <b>ЖОВТА(С)</b> кнопка : вибір або скасування вибору звукової доріжки в списку.  |
| 6  | Кнопка <b>REPEAT</b> : вибір режиму відтворення в списку відтворення.  |
| 7  | Кнопка <b>ВВЕДЕННЯ</b> : відтворення чи призупинення відтворення вибраної звукової доріжки.  |
| 8  | Кнопки <b>◀▶</b> : вибір звукової доріжки зі списку (не для аудіокомпакт-дисків CD-DA)   |
| 9  | Кнопка <b>ЗУПИНЕННЯ</b> : припинення відтворення звукової доріжки.   |
| 10 | Кнопка <b>ПРОПУСКУ</b> : під час відтворення здійснюється перехід на наступну сторінку в списку музики або до наступної звукової доріжки в списку відтворення. |

<b>11</b>	Кнопка <b>ПРОПУСКУ</b> : під час відтворення здійснюється перехід до попередньої сторінки в списку музики або до попередньої звукової доріжки в списку відтворення. Якщо натиснути цю кнопку після трьох секунд відтворення, поточна звукова доріжка почне відтворюватися спочатку. Якщо натиснути цю кнопку раніше ніж через три секунди після початку відтворення, почнеться відтворення попередньої звукової доріжки.
<b>12</b>	<b>ЦИФРОВІ</b> кнопки : під час прослуховування аудіофайлів із списку відтворення натисніть цифру, що позначає потрібну звукову доріжку. Розпочнеться відтворення вибраної звукової доріжки.

## Відтворення Аудіокомпакт-диска (CD-DA)/MP3

- Вставте Аудіокомпакт-диск (CD-DA) або MP3-диск у лоток для дисків.
  - В Аудіокомпакт-диску (CD-DA) відтворення першої звукової доріжки розпочинається автоматично.
  - Якщо використовується MP3-диск, за допомогою кнопок ◀▶ виберіть елемент **Музика**, після чого натисніть кнопку **ВВОД**.

### Елементи на екрані відтворення аудіокомпакт-диска (CD-DA)/MP3

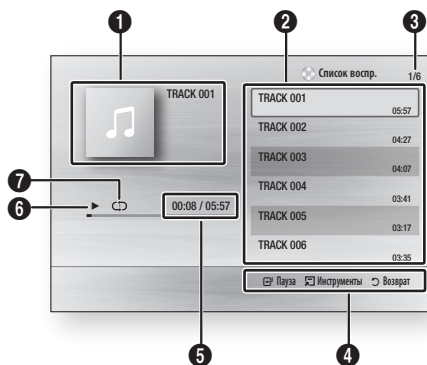

<b>1</b>	Відображення даних про звукову доріжку.
<b>2</b>	Відображення списку відтворення.
<b>3</b>	Відображається поточна звукова доріжка/їх загальна кількість.
<b>4</b>	Відображення доступних кнопок.

<b>5</b>	Відображення поточного/загального часу відтворення.
<b>6</b>	Відображення поточного стану відтворення.
<b>7</b>	Відображення стану повторного відтворення.

- За допомогою кнопок ▲▼ виберіть звукову доріжку для відтворення, після чого натисніть кнопку **ВВОД**.

## Повторне відтворення Аудіокомпакт-диска (CD-DA)/MP3

- Під час прослуховування аудіофайлів із списку відтворення натисніть кнопку **REPEAT**. 
- Натискаючи кнопку **REPEAT** декілька разів, виберіть потрібний режим відтворення.

Выкл	Аудіокомпакт-диск (CD-DA)/MP3	Звукові доріжки відтворюються в тому порядку, у якому їх було записано на диск.
(↺) Доріжка	Аудіокомпакт-диск (CD-DA)	Повторне відтворення поточної звукової доріжки.
(↺) Один	Формат MP3	Повторне відтворення поточної звукової доріжки.
(↺) Все	Аудіокомпакт-диск (CD-DA)/MP3	Повторне відтворення всіх звукових доріжок.
(⌂) Случайно	Аудіокомпакт-диск (CD-DA)/MP3	Функція випадкового відтворення дозволяє відтворювати звукові доріжки в довільному порядку.

## Список відтворення

- Вставте Аудіокомпакт-диск (CD-DA) або MP3-диск у лоток для дисків.
  - В Аудіокомпакт-диску (CD-DA) відтворення першої звукової доріжки розпочинається автоматично.
  - Якщо використовується MP3-диск, за допомогою кнопок ◀▶ виберіть елемент **Музика**, після чого натисніть кнопку **ВВОД**.
- Для переміщення до списку музики натисніть кнопку **ЗУПИНЕННЯ** (■) або **RETURN**. Відобразиться екран Список музфайл.

# Основні Функції

3. За допомогою кнопок ▲▼◀▶ перемістіть потрібну звукову доріжку, після чого натисніть **ЖОВТУ(С)** кнопку, щоб підтвердити вибір звукових доріжок. Повторіть ту саму послідовність дій, щоб вибрати інші звукові доріжки.



4. Якщо список відтворення містить непотрібну звукову доріжку, знову натисніть **ЖОВТУ(С)** кнопку. Вибрану звукову доріжку буде видалено.
5. Щоб відтворити вибрані звукові доріжки, натисніть кнопку **ВВОД**. Відтворення вибраної звукової доріжки розпочинається автоматично.

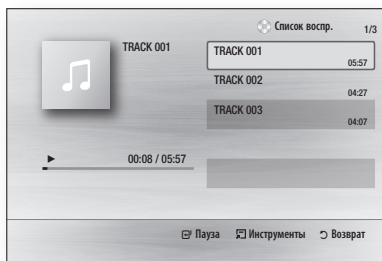

6. Щоб перейти до списку музики натисніть кнопку **ЗУПИНЕННЯ** (■) або **RETURN**.
7. Щоб перейти до списку відтворення, натисніть кнопку **ВВОД**.

## ПРИМІТКА

- Можна створити аудіокомпакт-диск (CD-DA) зі списком відтворення, що міститиме 99 звукових доріжок.

## Перегляд фотографій



### Відтворення диска з файлами у форматі JPEG

1. Вставте диск JPEG у лоток для дисків.
2. За допомогою кнопок ◀▶ виберіть **Фотографи**, після чого натисніть кнопку **ВВОД**.
3. За допомогою кнопок ▲▼◀▶ виберіть папку для відтворення, після чого натисніть кнопку **ВВОД**.
4. За допомогою кнопок ▲▼◀▶ виберіть фотографію для перегляду, після чого натисніть кнопку **ВВОД**. Показ слайд-шоу розпочинається автоматично.

## ПРИМІТКА

- У повноекранному режимі перегляду не можна збільшити субтитри та PG-графіку.

### Використання кнопки TOOLS

Під час показу слайд-шоу можна вибрати різноманітні функції за допомогою кнопки **TOOLS**.

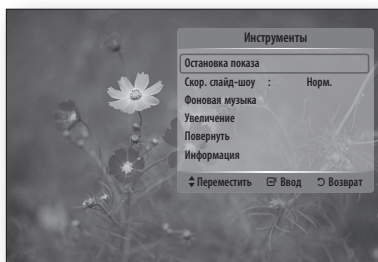

- **Остановка показа** : Виберіть, щоб припинити показ слайд-шоу.
- **Скор. слайд-шоу** : Виберіть, щоб змінити швидкість показу слайд-шоу.
- **Фоновая музыка** : Виберіть, щоб одночасно прослуховувати музику та переглядати зображення.

- **Увеличение** : виберіть, щоб збільшити поточне зображення. (Розмір зображення можна збільшити в 4 рази)
- **Повернуть** : виберіть, щоб повернути зображення. (Зображення повертається за годинниковою стрілкою чи проти неї.)
- **Інформація** . : відображення відомостей про зображення, включаючи назву та розмір.

#### ПРИМІТКА

- Щоб увімкнути функцію відтворення фонової музики, музичні та MP3-файли мають бути розташовані в одній папці. Однак на якість звуку може впливати бітова частота MP3-файлу, розмір фотографії та спосіб кодування.

### Відтворення із запам'ятовуючого пристрою USB

Запам'ятовуючий пристрій USB можна підключати до рознімки USB, щоб відтворювати завантажені з нього мультимедійні файли (MP3, JPEG, DivX тощо).

1. Перейдіть до головного меню.
2. У режимі зупинення підключіть запам'ятовуючий пристрій USB до USB-порту на передній панелі продукту. Відобразиться повідомлення "Изменить устройство?".
3. За допомогою кнопок ◀▶ виберіть **Да**, потім натисніть кнопку **ВВОД**.
4. Натисніть **ЧЕРВОНУ(А)** кнопку.

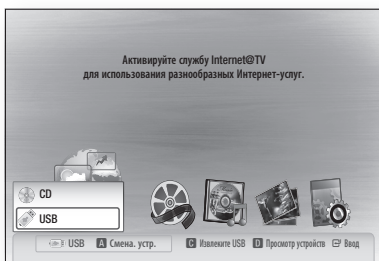

5. За допомогою кнопок ▲▼ виберіть USB, після чого натисніть кнопку **ВВОД**.
6. За допомогою кнопок ◀▶ виберіть відео, музику або фотографії, після чого натисніть кнопку **ВВОД**.
- 4-1. Натисніть **СИНЮ(D)** кнопку.



- 5-1. За допомогою кнопок ◀▶ виберіть USB, після чого натисніть кнопку **ВВОД**.
- 6-1. За допомогою кнопок ▲▼ виберіть Videos, Music або Photos, після чого натисніть кнопку **ВВОД**.
7. Докладніше про відтворення відео, музики та фотографій див. стор. 44–47.

#### ПРИМІТКА

- Щоб запобігти пошкодженню запам'ятовуючого пристрою USB, від'єднуйте його за допомогою функції "Безпечне видалення пристрою USB". Натисніть кнопку **MENU**, щоб перейти до головного меню, виберіть **ЖОВТУ(С)** кнопку та натисніть кнопку **ВВОД**.
- Коли відтворення файлів з Аудиокомпакт-диска (CD-DA), а також MP3- і JPEG-файлів припинено, натиснувши на пульті ДК кнопку **FULL SCREEN**, можна перейти до повноекранного режиму.
- Якщо вставити диск під час відтворення даних із запам'ятовуючого пристрою USB, автоматично вмикається режим роботи пристрою "DVD- або компакт-диск".



# Послуги Мережі

Підключивши продукт до мережі, можна використовувати різноманітні мережні послуги, наприклад Internet@TV або BD-LIVE.

Перш ніж почати використовувати послуги мережі, ознайомтеся з наведеними нижче інструкціями.

1. Підключіть продукт до мережі.  
(Див. стор. 26)
2. Налаштуйте параметри мережі.  
(Див. стор. 35–36)

## Використання Internet@TV

Підключіть плеєр до мережі, щоб завантажувати різноманітні і платні, і безкоштовні програми. За допомогою функції Internet@TV можна отримувати на свій плеєр вміст і послуги розважального характеру прямо з Інтернету, зокрема новини, прогнози погоди, котирування фондової біржі, ігри, фільми та музику.

Цією функцією можна керувати за допомогою кнопки **INTERNET@** на пульті ДК.



## Початок роботи з Internet@TV

1. Перейдіть до головного меню.



2. За допомогою кнопок **◀▶** виберіть **Internet@TV**, після чого натисніть кнопку **ВВОД**.
3. На екрані запуску послуги Internet@TV відобразиться вікно прийняття умов надання послуги. Перш ніж почати використовувати послугу Internet@TV, слід прийняти положення та умови надання послуги.

4. Після того як ви погодитесь з умовами, послуга Internet@TV ввімкнеться, після чого буде виконано її оновлення. Це може тривати декілька хвилин. Після завершення оновлення відобразиться меню Internet@TV.

## Короткий огляд послуги Internet@TV

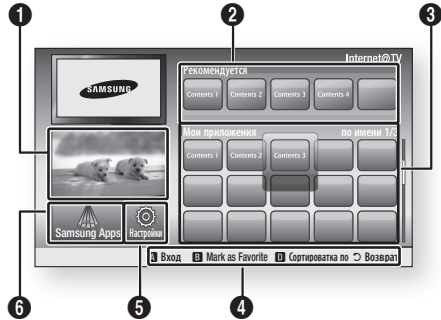

- 1 **Рекламний ролик** : відображення посібника користувача Internet@TV, ознайомлення з продуктом і програмою.
- 2 **Рекомендується** : відображення рекомендованого вмісту від компанії Samsung.
- 3 **Мои приложения** : відображення особистої галереї, до якої можна додавати вміст і з якої можна його видаляти.
- 4 **Панель навігації** : відображення доступних кнопок на пульті ДК.
  - **ЧЕРВОНА(А)** : вхід до послуги Internet@TV.
  - **ЗЕЛЕНА(В)** : позначення програми як улюбленої.
  - **СИНЯ(Д)** : сортування програм.
  - **Возврат** : перехід до попереднього меню.
- 5 **Настройки** : можна встановити параметри системи та створити облікові записи тощо.
- 6 **Samsung Apps** : можна завантажувати різноманітні безкоштовні чи платні програми.

## Використання клавіатури

Щоб ввести текст, у деяких програмах Internet@TV можна використовувати екранну клавіатуру за допомогою пульта дистанційного керування.

Якщо ви використовуєте екранну клавіатуру, натискання кнопки **SUBTITLE** на пульті дистанційного керування дозволяє змінювати режим вводу тексту (букви верхнього та нижнього регістрів, цифри та піктограми).

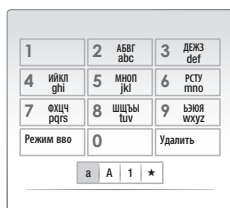

Нижче наведено приклад пошуку адреси в службі "Карти Google".

1. На пульті ДК натисніть кнопку **ВВОД**, перейшовши до піктограми служби "Карты Google" в Internet@TV.
2. Щоб скористатися функцією ПОИСК, натисніть **ЗЕЛЕНУ(В)** кнопку.
3. За допомогою кнопок ◀▶ перейдіть до вікна "Поиск или адрес".
4. Натисніть кнопку **ВВОД**, щоб увімкнути функцію пошуку чи адреси.
5. Припустімо, потрібно ввести "105 Challenger Rd., Ridgefield Park NJ".
6. Двічі натисніть на пульті ДК кнопку **SUBTITLE**, щоб змінити режим введення з малих літер на цифри.
7. Натисніть '1', '0', '5'.
8. На пульті ДК натисніть **ЖОВТУ(С)** кнопку, щоб вставити пробіл.
9. Тричі натисніть на пульті ДК кнопку **SUBTITLE**, щоб змінити режим введення із цифр на великі літери.
10. На пульті ДК тричі натисніть кнопку із цифрою 2, щоб ввести літеру "С".
11. Тричі натисніть на пульті ДК кнопку **SUBTITLE**, щоб змінити режим введення з великих літер на малі.

12. Натискайте відповідні кнопки на пульті ДК, щоб ввести решту фрази "Challenger Rd., Ridgefield Park NJ".

13. Натисніть кнопку **ВВОД**.

14. На екрані відобразиться карта й адреса.

### ПРИМІТКА

- Компанія Samsung Electronics не несе юридичної відповідальності за неналежне функціонування служби Internet@TV, спричинене будь-якими діями постачальника Інтернет-послуг.
  - Послуга Internet@TV дозволяє завантажувати й обробляти дані з Інтернету, щоб ви мали змогу переглядати їх на екрані телевізора. Якщо Інтернет-з'єднання нестійке, надання послуги може бути затримано чи перервано. Крім того, продукт може автоматично вимикатися. У такому випадку перевірте підключення до Інтернету та повторіть спробу.
  - Послуга може надаватися лише англійською мовою, а доступні дані можуть залежати від вашого місця перебування.
  - Під час використання послуги кнопка на пульті ДК **FULL SCREEN** недоступна.
  - Докладніше про послугу Internet@TV див. на веб-сайті відповідного постачальника послуг.
  - Послуга Internet@TV може змінюватися залежно від її постачальника.
  - Дані послуги Internet@TV можуть залежати від версії вбудованого програмного забезпечення.
  - Платний вміст у форматі DivX із захистом проти копіювання можна відтворювати, підключивши кабель HDMI.
  - Відтворення безкоштовного вмісту DivX із захистом від копіювання можливе лише з використанням кабелю HDMI.
- Якщо ви під'єднали плеєр до телевізора за допомогою компонентного або відеокабелю, відеосигнал DivX не буде передаватися і з'явиться повідомлення "Для воспр. этого файла используйте кабель HDMI." або "Воспроизведение текущего файла невозможно."

# Послуги Мережі

## Вхід до облікового запису

Щоб розширити можливості використання програм, необхідно зареєструватися та увійти до свого облікового запису. Для цього потрібно спочатку створити обліковий запис.

(Інструкції щодо створення облікового запису див. у пункті Ідентифікатор Internet@TV на цій сторінці)

1. За допомогою кнопок ▲▼◀▶ виберіть потрібну програму й натисніть **ЧЕРВОНУ(А)** кнопку.

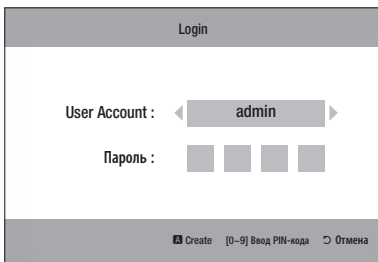

2. Введіть ім'я для входу в обліковий запис користувача та пароль.

## Настройки

Створюйте ідентифікатори і встановлюйте параметри Internet@TV в цьому вікні.

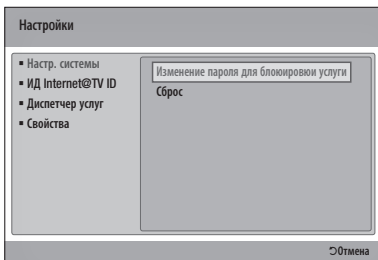

## Настр. системы

### Сброс

Скидання параметрів Internet@TV до стандартних.

### ПРИМІТКА

- Якщо ви забули свій пароль, натисніть кнопку **STOP** (■) на передній панелі продукту й утримуйте її не менше 5 секунд (у пристрої не має бути диска).

## ИД Internet@TV ID

За допомогою цього меню можна створити або видалити обліковий запис, ввести або видалити дані облікового запису.

Можна контролювати обліковий запис, включаючи дані облікового запису сайту. Цей обліковий запис створюється лише для використання функції Internet@TV.

### Создать

Створіть обліковий запис і пов'яжіть його з потрібними програмами послуги.

### ПРИМІТКА

- Мінімальна кількість символів для імені облікового запису – 1, максимальна – 8.
- Можна зареєструвати до 10 імен облікового запису користувача.

### Диспетчер

- **Узел службы** : укажіть інформацію для входу до сайтів послуг.
- **Изменяют пароль** : зміна пароля облікового запису.
- **Удалить** : видалення облікового запису.

## Диспетчер услуг

Видалення та блокування програм, установлених в Internet@ TV.

### **Блокировка**

Блокує програму. Щоб отримати доступ до програми, потрібно ввести пароль.

### **Удалить**

Видалення програми.

### **Свойства**

Відображаються відомості щодо функції Internet@ TV. Щоб перевірити мережне підключення, виберіть параметр "Перевірити швидкість підключення до Інтернету".

## Samsung Apps

Тут можна отримати доступ до різноманітних програм, які впорядковано за окремими категоріями. Деякі програми платні. Тому потрібно спершу сплати певну суму, щоб завантажити їх.

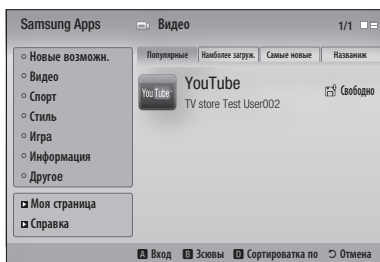

### **Моя страница**

Відображення списку програм.

### **Справка**

Якщо у вас виникають запитання щодо Internet@ TV, перегляньте спочатку цей розділ. Якщо вам не вдається знайти відповідь, відвідайте веб-сайт із довідковою інформацією.

## **Використання кольорових кнопок у меню Samsung Apps**

- **ЧЕРВОНА(A) (Вход)** : вхід до послуги в Інтернеті.
- **ЗЕЛЕНА(B) (Зсювы)** : зміна режиму перегляду.
- **СИНЯ(D) (Сортировка по)** : сортування програм за категоріями Популярный, Часто загружаемые, Последние або Название.



### **ПРИМІТКА**

- Доступні дані з Інтернету можна додавати чи видаляти.

# Послуги Мережі

## BD-LIVE™

Після того як продукт підключено до мережі, можна переглядати різноманітний вміст, який стосується відеофільмів, за допомогою дисків із підтримкою BD-LIVE.

1. Перевірте обсяг вільної пам'яті. Обсяг вільної пам'яті запам'ятовуючого пристрою має становити щонайменше 1 Гб (це дасть змогу користуватися послугою BD-LIVE).
2. Вставте диск Blu-ray із підтримкою BD-LIVE.
3. Виберіть будь-який елемент вмісту послуги BD-LIVE із запропонованого виробником диска.

### ПРИМІТКА

- Спосіб використання функції BD-LIVE і доступний вміст можуть відрізнятися залежно від виробника диска.

## Сповіщення про оновлення програмного забезпечення

Коли продукт підключено до мережі, відобразиться спливне повідомлення з інформацією про те, що доступна нова версія програмного забезпечення (коли нова версія буде доступна).

1. Увімкніть продукт.
2. У меню **Обновление ПО** установіть для параметра **Оповещ. об автообновлении значения Вкл..** (Див. стор. 38) Якщо доступна нова версія програмного забезпечення, у продукті відобразиться спливне повідомлення.
3. Щоб оновити вбудоване програмне забезпечення, натисніть **Да**. Перш ніж буде виконано перезавантаження, продукт вимкнеться автоматично. (Забороняється вимикати його вручну.)
4. З'явиться спливне вікно, у якому відображається стан оновлення. Після завершення оновлення продукт вмикається автоматично.
5. Щоб увімкнути продукт, натисніть кнопку **POWER**.

### ПРИМІТКА

- Виконання оновлення буде завершено, коли продукт вимкнеться після перезавантаження. Щоб увімкнути продукт після оновлення програмного забезпечення, натисніть кнопку **POWER**. Під час виконання оновлення забороняється вмикати чи вимикати продукт вручну.
- Компанія Samsung Electronics не несе юридичної відповідальності за несправності в роботі продукту, спричинені нестійким підключенням до Інтернету чи недбалістю користувача під час виконання оновлення програмного забезпечення.

## Використання функції AllShare

Функція AllShare дозволяє за допомогою продукту прослуховувати музику, переглядати відео- та фотофайли на ПК.

Щоб використовувати функцію AllShare, слід налаштувати мережне підключення продукту до ПК (Див. стор. 26) і встановити програму SAMSUNG PC Share Manager на ПК.

1. Відвідайте веб-сайт компанії Samsung за адресою [www.samsung.com](http://www.samsung.com).
2. Завантажте програму SAMSUNG PC Share Manager і встановіть її на ПК.
3. Після завершення встановлення на робочому столі з'явиться піктограма програми SAMSUNG PC Share Manager. Двічі натисніть цю піктограму, щоб запустити програму.

## Короткий огляд програми

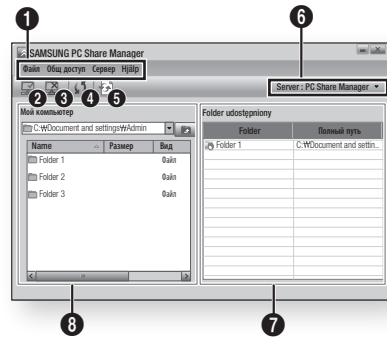

### 1 Панель меню

2 Піктограму увімкнення обміну папками : Натисніть, щоб вибрати папку на ПК для спільного використання.

3 піктограму вимкнення обміну папками : Натисніть, щоб вимкнути обмін папками.

4 ктотрама оновлення : натисніть, щоб оновити список папок і файлів у папці **Мой компьютер**.

5 піктограму встановлення статусу змін : Виберіть папку для спільного використання й натисніть цю кнопку. Статус оновлення буде передано на сервер..

6 Сервер : Відображається назва сервера обміну даними.

<b>7</b>	<b>Общая папка</b> : Відображається список спільних папок.
<b>8</b>	<b>Мой компьютер</b> : Відображається список папок і файлів на ПК.

- На панелі **Мой компьютер** виберіть папку для спільного використання й натисніть **піктограму ввімкнення обміну папками** (🔗). (Щоб видалити спільну папку, виберіть папку, яку не потрібно спільно використовувати, і натисніть **піктограму вимкнення обміну папками** (🔗).)
- Щоб підтвердити оновлення стану спільного використання на сервері, натисніть **піктограму встановлення статусу змін** (🔄).
- Щоб установити підключення продукту до сервера ПК, на панелі меню натисніть **Общ доступ**. Спочатку натисніть **Установить политику устройства**, а потім – **принять**.

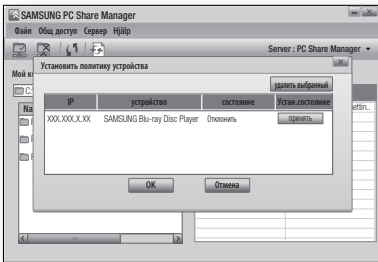

- Натисніть **піктограму встановлення статусу змін** (🔄) і перейдіть до головного меню продукту.
- За допомогою **ЧЕРВОНОЇ(A)** або **СИНЬОЇ(D)** кнопок виберіть пристрій і файл, який потрібно відтворити. (Докладніше про відтворення відео, музики чи перегляду фотографій див. стор. 44–47.)





## ПРИМІТКА

- Залежно від технічних характеристик зовнішнього модема чи маршрутизатора, відео високої чіткості може не відтворюватися належним чином.
- Якщо в системі встановлено захист від несанкціонованого доступу, дані ПК на телевізорі можуть не відображатися.
- Функція AllShare несумісна з наведеними нижче функціями.
  - Функція відтворення фонової музики та налаштування її параметрів.
  - Сортування файлів за категоріями "Фотографії", "Музика" і "Фільми".
  - Функція зміни групи.
  - Функція безпечного видалення пристрою.
- Спосіб сортування даних залежить від сервера.
- Виконання процедур пошуку та пропуску даних залежить від сервера.
- Якщо натиснути кнопку **ЗУПИНЕННЯ** (⏏) під час відтворення відео, місце зупинення відтворення буде збережено в пам'яті (у пам'яті зберігається лише остання дія користувача). Залежно від функцій сервера місце зупинення не зберігається в пам'яті.
- Під час відтворення відео час відтворення не відображається.
- Щоб використовувати функцію AllShare, продукт і ПК мають бути підключені до однієї й тієї ж додаткової мережі.

# Додаток

## Усунення несправностей

Перш ніж звернутися до служби обслуговування, ознайомтеся з наведеним нижче відомостями.

НЕСПРАВНІСТЬ	ВИРІШЕННЯ
Не вдається виконати жодну дію за допомогою пульта дистанційного керування.	<ul style="list-style-type: none"><li>• Перевірте батареї пульта ДК. Можливо, їх потрібно замінити.</li><li>• Використовуйте пульт ДК на відстані не більше 6,1 м.</li><li>• Вийміть батареї, після чого натисніть і утримуйте одну чи декілька кнопок протягом кількох хвилин, щоб переконатися, що на мікропроцесор усередині пульта ДК не потрапила волога, і скинути його параметри. Знову вставте батареї та перевірте роботу пульта ДК.</li></ul>
Диск не відтворюється.	<ul style="list-style-type: none"><li>• Перевірте, чи вставлено диск наклейкою догори.</li><li>• Перевірте відповідність регіонального номера Blu-ray/DVD-диска.</li></ul>
Не відображається меню диска.	<ul style="list-style-type: none"><li>• Перевірте, чи має диск меню.</li></ul>
На екрані відображається повідомлення про те, що дію виконати неможливо.	<ul style="list-style-type: none"><li>• Це повідомлення з'являється у випадку натиснення неправильної кнопки.</li><li>• Програмне забезпечення дисків Blu-ray/DVD не підтримує відповідну функцію (наприклад, ракурс).</li><li>• Ви надали запит щодо заголовка, кількості символів або часу пошуку, проте ці дані недоступні.</li></ul>
Режим відтворення відрізняється від вибраного в меню налаштування.	<ul style="list-style-type: none"><li>• Деякі функції, вибрані в меню налаштування, можуть не працювати належним чином, якщо відповідна функція не підтримується на диску.</li></ul>
Не вдається змінити формат зображення на екрані.	<ul style="list-style-type: none"><li>• На вашому диску Blu-ray/DVD співвідношення сторін екрана фіксоване.</li><li>• Це не є неполадкою в роботі продукту.</li></ul>
Звук не відтворюється.	<ul style="list-style-type: none"><li>• Перевірте, чи правильний цифровий вихід вибрано в меню аудіопараметрів.</li></ul>
Екран заблоковано	<ul style="list-style-type: none"><li>• Натисніть і утримуйте кнопку <b>ЗУПИНЕННЯ</b> (  ) (на передній панелі) більше 5 секунд (диска в продукті не має бути). Усі налаштування буде скинуто до заводських.</li><li>• У випадку відновлення заводських параметрів усі збережені BD-дані буде видалено.</li></ul>
Якщо встановлено розподільчу здатність вихідного сигналу HDMI, яка не підтримується телевизором (наприклад, 1080p), зображення може не відображатися.	<ul style="list-style-type: none"><li>• Натисніть і утримуйте кнопку <b>ЗУПИНЕННЯ</b> (  ) (на передній панелі) більше 5 секунд (диска в продукті не має бути). Усі налаштування буде скинуто до заводських.</li><li>• У випадку відновлення заводських параметрів усі збережені BD-дані буде видалено.</li></ul>

НЕСПРАВНІСТЬ	ВИРІШЕННЯ
Не пам'ятаєте пароль	<ul style="list-style-type: none"> <li>Натисніть і утримуйте кнопку <b>ЗУПИНЕННЯ</b> (  ) (на передній панелі) більше 5 секунд (диска в продукті не має бути). Усі налаштування, а також пароль, буде скинуто до заводських. Скористайтеся цією порадою, якщо інші рішення неможливо застосувати.</li> <li>У випадку відновлення заводських параметрів усі збережені BD-дані буде видалено.</li> </ul>
Виникають інші проблеми.	<ul style="list-style-type: none"> <li>Перейдіть до змісту та знайдіть розділ посібника користувача, що містить пояснення стосовно поточної проблеми, після чого знову виконайте процедуру.</li> <li>Якщо проблему все одно не вдається вирішити, зверніться до найближчого авторизованого сервісного центру Samsung.</li> </ul>
Зображення спотворене та нечітке	<ul style="list-style-type: none"> <li>Перевірте, чи немає на диску подряпин або бруду.</li> <li>Очистьте його поверхню.</li> </ul>
Вихідний сигнал HDMI відсутній.	<ul style="list-style-type: none"> <li>Перевірте, чи правильно підключено телевізор до гнізда HDMI на продукті.</li> <li>Упевніться, що телевізор підтримує розподільчу здатність вхідного сигналу HDMI (576р/480р, 720р, 1080i, 1080р).</li> </ul>
Неналежне відображення вихідного сигналу HDMI на екрані.	<ul style="list-style-type: none"> <li>Якщо ваш телевізор не підтримує HDCP (ширококутний захист цифрових даних), час від часу зображення на екрані спотворюється.</li> </ul>
<b>Функція PC Share Manager</b>	
Відображаються лише папки, що спільно використовуються за допомогою програми PC Share Manager, а файли не відображаються.	<ul style="list-style-type: none"> <li>У програмі відображаються лише файли, що відповідають категоріям "Зображення", "Музика" та "Фільми". Файли, які не відповідають цим категоріям, можуть не відображатися.</li> </ul>
<b>Функція AllShare</b>	
Відео відтворюється із затримками.	<ul style="list-style-type: none"> <li>Перевірте, чи стабільне підключення до мережі.</li> <li>Перевірте правильність підключення мережного кабелю, а також упевніться, що мережу не перевантажено.</li> </ul>
Установлене за допомогою функції AllShare підключення між телевізором і ПК нестабільне.	<ul style="list-style-type: none"> <li>IP-адреса в одній і тій самій додатковій мережі має бути унікальною. В іншому випадку накладання IP-адрес може спричинити виникнення такої проблеми.</li> <li>Перевірте, чи ввімкнено брандмауер. Якщо його активовано, вимкніть функцію брандмауера.</li> </ul>



# Додаток

НЕСПРАВНІСТЬ	ВИРІШЕННЯ
<b>BD-LIVE</b>	
Не вдається встановити підключення до сервера BD-LIVE.	<ul style="list-style-type: none"><li>• У меню <b>Перевірка сети</b> перевірте, чи встановлено підключення до мережі. (Див. стор. 36)</li><li>• Перевірте, чи підключено запам'ятовуючий пристрій USB до продукту.</li><li>• Обсяг вільної пам'яті запам'ятовуючого пристрою має дорівнювати щонайменше 1 Гб, щоб мати змогу користуватися послугою BD-LIVE. Вільний обсяг пам'яті можна перевірити в меню <b>Налаштування постійного збереження</b> (Див. стор. 34)</li><li>• Перевірте, чи встановлено параметр <b>Разрешено</b> (всем у меню <b>Интернет соединение BD-LIVE</b>).</li><li>• Якщо проблему все ще не вдається вирішити, зверніться до постачальника послуг або встановіть останню версію вбудованого програмного забезпечення.</li></ul>
Під час використання послуги BD-LIVE виникають проблеми.	<ul style="list-style-type: none"><li>• Обсяг вільної пам'яті запам'ятовуючого пристрою має дорівнювати щонайменше 1 Гб, щоб мати змогу користуватися послугою BD-LIVE.</li><li>• Вільний обсяг пам'яті можна перевірити в меню <b>Налаштування постійного збереження</b> (Див. стор. 34)</li></ul>



## ПРИМІТКА

- У випадку відновлення заводських параметрів усі збережені BD-дані буде видалено.

## Технічні Характеристики

Загальна інформація	Вага	1,7 кг
	Розміри	433 (Ш) X 205 (Д) X 43 (В) mm
	Робочий діапазон температур від	від +5°C до +35°C
	Робочий діапазон вологості	від 10% до 75%
Диск	BD (Диск Blu-ray)	Швидкість читання диска : 4.917 м/с.
	DVD (Цифровий універсальний диск)	Швидкість читання диска : 3,49~4,06 м/с. Прибл. тривалість відтворення (односторонній, одношаровий диск): 135 хв.
	CD: 12 см (КОМПАКТ-ДИСК)	Швидкість читання диска: 4,8~5,6 м/с. Максимальна тривалість відтворення: 74 хв.
	CD: 8 см (КОМПАКТ-ДИСК)	Швидкість читання диска: 4,8~5,6 м/с. Максимальна тривалість відтворення: 20 хв.
Відеовихід	Композитне відео	1 канал: 1,0 Vp-p (75 Ом) Blu-ray/DVD Диск : 576i/480i
	Компонентне відео	Y : 1,0 Vp-p (75 Ом) R <sub>R</sub> : 0,70 Vp-p (75 Ом) R <sub>B</sub> : 0,70 Vp-p (75 Ом) Диск Blu-ray : 1080i, 720p, 576p/480p, 576i/480i DVD : 576p/480p, 576i/480i
Відео/аудіо	HDMI	1080p, 1080i, 720p, 576p/480p багатоканальне аудіо ІКМ (ІКМ), аудіо Bitstream
Аудіовихід	2 канали	L(1/L), R(2/R)
	Цифровий аудіовихід	Оптичний
	*Частотна характеристика	Дискретизація на 48 кГц : від 4 Гц до 22 кГц Дискретизація на 96 кГц : від 4 Гц до 44 кГц
	*Відношення "сигнал-шум"	110 дБ
	*Динамічний діапазон	100 дБ
	*Сумарний коефіцієнт гармонічних викривлень	0.003%

\*: номінальна технічна характеристика

- До зовнішнього вигляду та технічних характеристик можуть вноситися зміни без попереднього повідомлення.
- Номінальні параметри живлення і потужності для цього виробу вказані на наклейці.
- Дані щодо ваги й розмірів є приблизними.

# Додаток

## Сповідання про відповідність і сумісність

---

НЕ ВСІ диски сумісні із цим продуктом

- Обмеження, зазначені нижче й наведені в цьому посібнику раніше (розділ "Тип дисків і характеристики"), не поширюються на такі типи дисків: попередньо записані диски BD-ROM, DVD-VIDEO та аудіокомпакт-диски (CD-DA); диски BD-RE/-R, DVD-RW/-R і CD-RW/-R.
- Диски, які не перелічено вище, не відтворюються на цьому продукті. Нижче наведено ряд причин, через які перелічені вище типи дисків можуть не відтворюватися.
- Компанія Samsung не гарантує, що всі диски з логотипами BD-ROM, BD-RE/-R, DVD-VIDEO, DVD-RW/-R, DVD+RW/+R і CD-RW/-R будуть відтворюватися на цьому продукті. Цей продукт може виконувати не всі команди чи функції будь-якого диска. Нижче наведено причини, які можуть викликати проблеми в роботі продукту та сумісності дисків існуючих і нових форматів.
  - Blu-ray – це новий формат, розробка якого продовжується. Цей продукт може не підтримувати всі функції дисків Blu-ray, оскільки деякі з них можуть бути додатковими. Деякі функції може бути додано до формату Blu-ray уже після випуску продукту, а доступ до деяких із них може бути надано лише через певний час.
  - Не всі нові й існуючі версії форматів дисків підтримуються на цьому продукті.
  - Нові й існуючі формати дисків можуть бути перероблені, змінені, оновлені, удосконалені та/або доповнені.
  - Під час відтворення деяких дисків дозволено використання та виконання спеціальних попередньо визначених виробником дій і функцій.
  - Певні функції можуть бути додатковими; їх може бути додано вже після випуску продукту, а доступ до деяких із них може бути надано лише через певний час.
  - Деякі диски з логотипом BD-ROM, BD-RE/-R, DVD-VIDEO, DVD-RW/-R, DVD+RW/+R і CD-RW/-R можуть не відповідати стандарту.
  - Відтворення деяких дисків неможливе через умови виконання запису та їх стан.
  - Проблеми та помилки можуть виникати під час розробки програмного забезпечення для дисків Blu-ray/DVD або виготовлення цих дисків.
  - Принципи роботи цього продукту відрізняються від принципів роботи стандартного продукту для відтворення DVD-дисків або іншого AV-обладнання.
  - Диски можуть не відтворюватися через причини, указані в цьому посібнику користувача, або ті, що були виявлені та про які було повідомлено співробітникам центру SAMSUNG із питань підтримки споживачів.
- Якщо у вас виникають проблеми із сумісністю дисків або несправності в роботі продукту, зв'яжіться зі співробітниками центру SAMSUNG із питань підтримки споживачів. Зв'яжіться зі співробітниками центру SAMSUNG із питань підтримки споживачів, щоб отримати оновлення для продукту.
- Докладніше про обмеження щодо відтворення дисків і їх сумісності див. розділи "Попередження", "Перш ніж ознайомитися з посібником користувача", "Тип дисків і характеристики" в цьому посібнику користувача.

## Захист від копіювання

---

- AACS (система вдосконаленого доступу до вмісту) – це затверджена система захисту даних, що містяться на дисках у форматі Blu-ray, подібна до системи CSS (система захисту від копіювання) для даних у форматі DVD. Таким чином накладаються певні обмеження на відтворення чи аналогову передачу даних (а також інші дії), захищених системою AACS. Принципи керування цим продуктом та відповідні обмеження можуть змінюватися залежно від часу його придбання, оскільки такі обмеження може бути схвалено та/або змінено відповідно до AACS після випуску цього продукту. Окрім того, BD-ROM Mark і BD+ – це додаткові системи захисту даних, що містяться на дисках у форматі Blu-ray, за яких відтворення вмісту, захищеного від копіювання BD-ROM Mark і/або BD+, може мати певні обмеження. Щоб отримати додаткову інформацію щодо AACS, BD-ROM Mark, BD+ або цього продукту, зверніться до співробітників центру SAMSUNG із питань підтримки споживачів.

- Багато дисків Blu-ray/DVD мають захист від копіювання. Тому слід підключати програвач безпосередньо до телевізора, а не до відеомагнітофона. Якщо підключити продукт до відеомагнітофона, зображення, що відтворюється із захищених від копіювання Blu-ray/DVD-дисків, може спотворюватися.
- У цьому продукті використовується технологія захисту від копіювання, що відповідає американським патентам та іншим правам інтелектуальної власності. Використання цієї технології захисту від копіювання доступне виключно з дозволу корпорації Rovi та призначене для домашнього й інших типів обмеженого використання, якщо інше не дозволяється корпорацією Rovi. Забороняється вносити зміни в конструкцію продукту чи розбирати його.
- Відповідно до закону щодо авторського права США та інших країн, особи, які займаються несанкціонованим записом, використанням, показом, розповсюдженням чи переробкою телевізійних програм, відеозаписів, Blu-ray/DVD-дисків та інших матеріалів, можуть бути притягнені до цивільної та/або кримінальної відповідальності.
- **Для відеовиходу в програвачах дисків Blu-ray із прогресивною розгорткою** : КОРИСТУВАЧІ ПОВИННІ ПАМ'ЯТАТИ, ЩО НЕ ВСІ ТЕЛЕВІЗОРИ ВИСОКОЇ ЧІТКОСТІ ПОВНІСТЮ СУМІСНІ ІЗ ЦИМ ПРОДУКТОМ І ЗОБРАЖЕННЯ НА ЕКРАНІ МОЖЕ СПОТВОРЮВАТИСЯ. У РАЗІ ВИНИКНЕННЯ ПРОБЛЕМ ПІД ЧАС ВІДОБРАЖЕННЯ ВІДЕО В РЕЖИМІ ПРОГРЕСИВНОЇ РОЗГОРТКИ РЕКОМЕНДУЄТЬСЯ ПІДКЛЮЧИТИ ПРИСТРІЙ ДО ВИХОДУ, ЩО ПЕРЕДАЄ СИГНАЛ ЗВИЧАЙНОЇ ЧІТКОСТІ. У РАЗІ ВИНИКНЕННЯ ЗАПИТАНЬ ЩОДО СУМІСНОСТІ ТЕЛЕВІЗОРА ІЗ ЦИМ ПРОДУКТОМ, ЗВЕРНІТЬСЯ ДО НАШОГО ЦЕНТРУ ОБСЛУГОВУВАННЯ КЛІЄНТІВ.

## Network Service Disclaimer

All content and services accessible through this device belong to third parties and are protected by copyright, patent, trademark and/or other intellectual property laws. Such content and services are provided solely for your personal noncommercial use. You may not use any content or services in a manner that has not been authorized by the content owner or service provider. Without limiting the foregoing, unless expressly authorized by the applicable content owner or service provider, you may not modify, copy, republish, upload, post, transmit, translate, sell, create derivative works, exploit, or distribute in any manner or medium any content or services displayed through this device.



THIRD PARTY CONTENT AND SERVICES ARE PROVIDED "AS IS." SAMSUNG DOES NOT WARRANT CONTENT OR SERVICES SO PROVIDED, EITHER EXPRESSLY OR IMPLIEDLY, FOR ANY PURPOSE. SAMSUNG EXPRESSLY DISCLAIMS ANY IMPLIED WARRANTIES, INCLUDING BUT NOT LIMITED TO, WARRANTIES OF MERCHANTABILITY OR FITNESS FOR A PARTICULAR PURPOSE. SAMSUNG DOES NOT GUARANTEE THE ACCURACY, VALIDITY, TIMELINESS, LEGALITY, OR COMPLETENESS OF ANY CONTENT OR SERVICE MADE AVAILABLE THROUGH THIS DEVICE AND UNDER NO CIRCUMSTANCES, INCLUDING NEGLIGENCE, SHALL SAMSUNG BE LIABLE, WHETHER IN CONTRACT OR TORT, FOR ANY DIRECT, INDIRECT, INCIDENTAL, SPECIAL OR CONSEQUENTIAL DAMAGES, ATTORNEY FEES, EXPENSES, OR ANY OTHER DAMAGES ARISING OUT OF, OR IN CONNECTION WITH, ANY INFORMATION CONTAINED IN, OR AS A RESULT OF THE USE OF ANY CONTENT OR SERVICE BY YOU OR ANY THIRD PARTY, EVEN IF ADVISED OF THE POSSIBILITY OF SUCH DAMAGES.

Third party services may be terminated or interrupted at any time, and Samsung makes no representation or warranty that any content or service will remain available for any period of time. Content and services are transmitted by third parties by means of networks and transmission facilities over which Samsung has no control. Without limiting the generality of this disclaimer, Samsung expressly disclaims any responsibility or liability for any interruption or suspension of any content or service made available through this device.

Samsung is neither responsible nor liable for customer service related to the content and services. Any question or request for service relating to the content or services should be made directly to the respective content and service providers.

# Додаток

## Ліцензія

- Вироблено за ліцензією Dolby Laboratories. "Dolby" та подвійний символ D є торговими марками компанії Dolby Laboratories. 
- Вироблено за патентами США № : 5,451,942; 5,956,674; 5,974,380; 5,978,762; 6,226,616; 6,487,535; 7,212,872; 7,333,929; 7,392,195; 7,272,567 та іншими патентами в США й у всьому світі, виданими та заявленими. DTS і відповідний символ є зареєстрованими торговими марками, а логотипи & DTS-HD, DTS-HD Master Audio і DTS є торговими марками компанії DTS, Inc. У продукт використовується програмне забезпечення. © DTS, Inc. Усі права захищено. 
- ПРО ВІДЕО DIVX : DivX® – це цифровий відеоформат, створений компанією DivX, Inc. Цей програвач є офіційним пристроєм, сертифікованим DivX, який відтворює відео DivX. Докладну інформацію та програмне забезпечення для перетворення файлів у формат DivX див. на веб-сайті [www.divx.com](http://www.divx.com). 
- ПРО ВІДЕО ЗА ВИМОГОЮ DIVX : Цей DivX-сертифікований® пристрій має бути зареєстрований для відтворення вмісту у форматі відео за вимогою DivX (VOD). Щоб згенерувати реєстраційний код, знайдіть розділ DivX VOD у меню налаштування пристрою. Перейдіть на веб-сайт [vod.divx.com](http://vod.divx.com) і вкажіть цей код, щоб завершити процедуру реєстрації та дізнатися більше про формат DivX VOD.
- Сертифікований для відтворення відео у форматі DivX із розподільчою здатністю високої чіткості (1080p), включаючи високоякісний вміст.
- Пристрій, який описується в цьому посібнику користувача, ліцензовано відповідно до прав щодо інтелектуальної власності третіх сторін. Цей продукт захищено одним або декількома з таких патентів США : 5,060,220 5,457,669 5,561,649 5,705,762 6,043,912 6,438,099 6,467,061 6,556,521 6,578,163 6,697,307 6,728,474 6,771,891 6,894,963 6,895,593 6,937,815 6,996,327 7,009,926 7,085,221 7,088,649 7,092,327 7,099,566 7,123,564 7,142,493 7,142,495 7,145,861 7,146,624 7,151,729 7,161,879 7,164,647 7,167,437 7,173,891 7,177,250 7,194,187 7,203,891 7,209,423 7,210,067 7,228,062 7,245,566 7,245,567 7,257,065 7,263,045 7,269,110 7,272,086 7,272,106 7,280,460 7,283,729 7,286,454 7,304,938
- Ця ліцензія обмежується приватним некомерційним використанням кінцевими споживачами. Права не поширюються на використання в комерційних цілях. Ця ліцензія не охоплює інші продукти й не поширюється на будь-які неліцензовані пристрої (чи процедури), що відповідають стандартам ISO/IEC 11172-3 або ISO/IEC 13818-3 й використовуються чи продаються разом із цим пристроєм.  
Ліцензія містить лише положення щодо використання пристрою для кодування та декодування аудіофайлів відповідно до стандартів ISO/IEC 11172-3 або ISO/IEC 13818-3. Згідно з положеннями цієї ліцензії не надається жодного права щодо функцій або властивостей продукту, які не відповідають стандартам ISO/IEC 11172-3 або ISO/IEC 13818-3.

## Зв'яжіться із SAMSUNG WORLD WIDE

У разі виникнення коментарів або запитань стосовно виробів компанії Samsung зв'яжіться з центром підтримки користувачів SAMSUNG.

Area	Contact Center ☎	Web Site
<b>■ North America</b>		
Canada	1-800-SAMSUNG (726-7864)	www.samsung.com
Mexico	01-800-SAMSUNG (726-7864)	www.samsung.com
U.S.A	1-800-SAMSUNG (726-7864)	www.samsung.com
<b>■ Latin America</b>		
Argentina	0800-333-3733	www.samsung.com
Brazil	0800-124-421 4004-0000	www.samsung.com
Chile	800-SAMSUNG (726-7864)	www.samsung.com
Nicaragua	00-1800-5077267	www.samsung.com
Honduras	800-7919267	www.samsung.com
Costa Rica	0-800-507-7267	www.samsung.com
Ecuador	1-800-10-7267	www.samsung.com
El Salvador	800-6225	www.samsung.com
Guatemala	1-800-299-0013	www.samsung.com
Jamaica	1-800-234-7267	www.samsung.com
Panama	800-7267	www.samsung.com
Puerto Rico	1-800-682-3180	www.samsung.com
Rep. Dominica	1-800-751-2676	www.samsung.com
Trinidad & Tobago	1-800-SAMSUNG (726-7864)	www.samsung.com
Venezuela	0-800-100-5303	www.samsung.com
Colombia	01-8000112112	www.samsung.com
<b>■ Europe</b>		
Austria	0810 - SAMSUNG (7267864, € 0.07/min)	www.samsung.com
Belgium	02-201-24-18	www.samsung.com/ be (Dutch) www.samsung.com/ be_fr (French)
Czech	800 - SAMSUNG (800-726786)	www.samsung.com
Denmark	70 70 19 70	www.samsung.com
Finland	030 - 6227 515	www.samsung.com
France	01 48 63 00 00	www.samsung.com
Germany	01805 - SAMSUNG (726-7864 € 0,14/Min)	www.samsung.com
Hungary	06-80-SAMSUNG (726-7864)	www.samsung.com
Italia	800-SAMSUNG (726-7864)	www.samsung.com
Luxemburg	261 03 710	www.samsung.com
Netherlands	0900-SAMSUNG (0900-7267864) (€ 0,10/Min)	www.samsung.com
Norway	815-56 480	www.samsung.com
Poland	0 801 1SAMSUNG (172678) 022-607-93-33	www.samsung.com
Portugal	80820-SAMSUNG (726-7864)	www.samsung.com
Slovakia	0800-SAMSUNG (726-7864)	www.samsung.com
Spain	902 - 1 - SAMSUNG (902 172 678)	www.samsung.com
Sweden	0771 726 7864 (SAMSUNG)	www.samsung.com
U.K	0845 SAMSUNG (7267864)	www.samsung.com
Eire	0818 717100	www.samsung.com

Area	Contact Center ☎	Web Site
Switzerland	0848 - SAMSUNG (7267864, CHF 0.08/min)	www.samsung.com/ch www.samsung.com/ ch_fr/ (French)
Lithuania	8-800-77777	www.samsung.com
Latvia	8000-7267	www.samsung.com
Estonia	800-7267	www.samsung.com
<b>■ CIS</b>		
Russia	8-800-555-55-55	www.samsung.com
Georgia	8-800-555-5555	
Armenia	0-800-05-555	
Azerbaijan	088-55-55-555	
Kazakhstan	8-10-800-500-55-500	
Uzbekistan	8-10-800-500-55-500	www.samsung.com
Kyrgyzstan	00-800-500-55-500	www.samsung.com
Tadjkistan	8-10-800-500-55-500	www.samsung.com
Ukraine	0-800-502-000	www.samsung.ua www.samsung.com/ ua_ru
Belarus	810-800-500-55-500	
Moldova	00-800-500-55-500	
<b>■ Asia Pacific</b>		
Australia	1300 362 603	www.samsung.com
New Zealand	0800 SAMSUNG (0800 726 786)	www.samsung.com
China	400-810-5858 010-6475 1880	www.samsung.com
Hong Kong	(852) 3698-4698	www.samsung.com/ hk www.samsung.com/ hk_en/
India	3030 8282 1800 110011 1800 3000 8282 1800 266 8282	www.samsung.com
Indonesia	0800-112-8888 021-5699-7777	www.samsung.com
Japan	0120-327-527	www.samsung.com
Malaysia	1800-88-9999	www.samsung.com
Philippines	1-800-10-SAMSUNG (726-7864) 1-800-3-SAMSUNG (726-7864) 1-800-8-SAMSUNG (726-7864) 02-5805777	www.samsung.com
Singapore	1800-SAMSUNG (726-7864)	www.samsung.com
Thailand	1800-29-3232 02-689-3232	www.samsung.com
Taiwan	0800-329-999	www.samsung.com
Vietnam	1 800 588 889	www.samsung.com
<b>■ Middle East &amp; Africa</b>		
Turkey	444 77 11	www.samsung.com
South Africa	0860-SAMSUNG (726-7864)	www.samsung.com
U.A.E	800-SAMSUNG (726-7864)	www.samsung.com
Bahrain	8000-4726	
Jordan	800-22273	



## Належна утилізація продукту (спрацьованого електричного та електронного обладнання)

(Застосовується в країнах Європейського союзу та інших європейських країнах з окремими системами збору відходів)

Ця позначка на продукті, аксесуарах чи в документації вказує на неможливість утилізації продукту та електронних аксесуарів (наприклад, зарядного пристрою, навушників, USB-кабелю) з іншими відходами господарства після завершення строку експлуатації. Щоб запобігти шкоді оточуючому середовищу чи здоров'ю людей від неправильної утилізації відходів, ці елементи потрібно утилізувати окремо від інших відходів, щоб забезпечити можливість його обробки та повторного використання матеріальних ресурсів.

Щоб отримати інформацію про місце та спосіб обробки цих елементів, безпечний для оточуючого середовища, домашнім користувачам слід звернутися до агентів, у яких було придбано продукт, або до місцевої урядової установи.

Промисловим користувачам слід звернутися до постачальника та ознайомитися з умовами договору про придбання. Під час утилізації цей продукт та його електронні аксесуари не слід змішувати з використаними елементами пакування.





**AB57**

Виробник: "Тяньцзун Самсунг Електронікс Ко., Лтд", 300457, 4-е авеню, ТЕДА, Тяньцзун, Китай  
Імпортер: ТОВ "Самсунг Електронікс Україна Компані", 04070, Україна, м. Київ, вул. Почайнинська, 57/59 літ. А



## **Належна утилізація продукту (спрацьованого електричного та електронного обладнання)**

(Застосовується в країнах Європейського союзу та інших європейських країнах з окремими системами збору відходів)

Ця позначка на продукті, аксесуарах чи в документації вказує на неможливість утилізації продукту та електронних аксесуарів (наприклад, зарядного пристрою, навушників, USB-кабелю) з іншими відходами господарства після завершення строку експлуатації. Щоб запобігти шкоді оточуючому середовищу чи здоров'ю людей від неправильної утилізації відходів, ці елементи потрібно утилізувати окремо від інших відходів, щоб забезпечити можливість його обробки та повторного використання матеріальних ресурсів.

Щоб отримати інформацію про місце та спосіб обробки цих елементів, безпечний для оточуючого середовища, домашнім користувачам слід звернутися до агентів, у яких було придбано продукт, або до місцевої урядової установи.

Промисловим користувачам слід звернутися до постачальника та ознайомитися з умовами договору про придбання. Під час утилізації цей продукт та його електронні аксесуари не слід змішувати з використаними елементами пакування.



**AK68-01960J**



# Blu-ray диск ойнатқышы пайдаланушы нұсқаулығы

## керемет мүмкіндіктер

Samsung өнімін сатып алғаныңыз үшін алғыс айтамыз.  
Бұдан да толығырақ қызмет алғыңыз келсе, өніміңізді  
мына веб-сайтта тіркеуді өтінеміз

[www.samsung.com/register](http://www.samsung.com/register)



# Негізгі мүмкіндіктер

## Blu-ray дискісінің қызметтері

Blu-ray дискілері саладағы ең жоғары сапалы HD бейне форматын қолдайды. Үлкен сыйымдылық бейне сапасына еш әсер етпейді. Сонымен қатар, Blu-ray дискісінің өлшемі мен көрінісі DVD дискісінікімен бірдей.

Төмендегі Blu-ray дискісінің қызметтері дискіге байланысты және әр түрлі болуы мүмкін. Қызметтердің көрінісі мен олардың ішінде жылжуда дискілер арасында айырмашылықтар болуы мүмкін. Төменде көрсетілген қызметтер дискілердің барлығында бола бермейді.

## Бейне форматтың басты сипаттары

BD-ROM форматы жоғары жетілдірілген үш бейне кодекті қолдайды, оның ішінде AVC, VC-1 және MPEG-2.

HD бейне ажыратымдылықтары да бар:

- 1920 x 1080 жоғары ажыратымдылығы
- 1280 x 720 жоғары ажыратымдылығы

## Жоғары ажыратымдылықта ойнату үшін

Blu-ray дискісінде жоғары ажыратымдылықтағы мазмұндарды көру үшін HDTV (жоғары ажыратымдылықты теледидар) қажет.

Кейбір Blu-ray дискілері жоғары ажыратымдылықты мазмұнды көру үшін ойнатқыштың HDMI OUT портының пайдаланылуын қажет етуі мүмкін.

Blu-ray дискілерінде жоғары ажыратымдылықты мазмұнды көру қабілеті теледидарыңыздың ажыратымдылығына байланысты шектеулі болуы мүмкін.

## Интерактивтілік

Кейбір Blu-ray дискілерінде анимациялық мәзірлер мен қарапайым ойындар болуы мүмкін.

## Пайдаланушы шөла алатын слайд көрсетілімдері

Blu-ray дискілерімен дыбысты ойната отырып, әр түрлі қозғалмайтын суреттерді шөлуға болады.

## Субтитрлер

Blu-ray дискісінің мазмұнына байланысты субтитрлер үшін әр түрлі қаріп мәнерлерін, өлшемдерін және түстерін таңдай алуыңыз мүмкін. Субтитрлер, сондай-ақ, анимациялық, айналдырылатын немесе пайда болып және жоғалып тұратын болуы мүмкін.

## BD-LIVE

Диск өндірушісі беретін әртүрлі мазмұнды пайдалану үшін, желі қосылысы арқылы BD-LIVE қызметін қолдайтын Blu-ray дискісін қолдануыңызға болады.

## Blu-ray дискісі ойнатқышының мүмкіндіктері

## Internet@TV

Желі байланысы арқылы түрлі ақылы немесе тегін қолданбаларды жүктеп алуға болады.

Жаңалықтар, ауа-райы болжамы, қорлар биржасы, ойындар, бейне фильмдер мен музыканы қамтитын әр түрлі интернет мүмкіндіктері мен мазмұндар қамтамасыз етіледі.

# Қауіпсіздік ақпараты

## Абайлаңыз

ТОК СОҒУ ҚАУІПІН АЗАЙТУ МАҚСАТЫНДА ҚАҚПАҒЫН (НЕМЕСЕ АРТҚЫ БЕТІН) АШПАҢЫЗ. ІШІНДЕ ПАЙДАЛАНУШЫ ӨЗІ ЖӨНДЕЙ АЛАТЫН БӨЛШЕКТЕР ЖОҚ. БІЛІКТІ ҚЫЗМЕТ КӨРСЕТУШІ МАМАҢҒА ЖӨНДЕТІҢІЗ.

	<b>ЕСКЕРТУ</b> ТОК СОҒУ ҚАУІПІ БАР АШПАҢЫЗ	
Бұл белгі өнімде ток соғу немесе жаракат алу қаупін тудыратын «жоғары кернеудің» барын білдіреді.	<b>ЕСКЕРТУ:</b> ТОК СОҒУ ҚАУІПІН АЗАЙТУ МАҚСАТЫНДА ҚАҚПАҒЫН (НЕМЕСЕ АРТҚЫ БЕТІН) АШПАҢЫЗ. ІШІНДЕ ПАЙДАЛАНУШЫ ӨЗІ ЖӨНДЕЙ АЛАТЫН БӨЛШЕКТЕР ЖОҚ. БІЛІКТІ ҚЫЗМЕТ КӨРСЕТУШІ МАМАҢҒА ЖӨНДЕТІҢІЗ.	Бұл белгі өнім құжаттарында маңызды нұсқаулардың барын білдіреді.

Бұл өнімді кітап сәресі немесе сол сияқты шектелген кеңістікке қоймаңыз.

### АБАЙЛАҢЫЗ

Өрт немесе электр тоғы соғуына әкелуі мүмкін зақымдарға жол бермеу үшін, құралдың жаңбырға немесе ылғалда қалуына жол бермеңіз.

### ЕСКЕРТУ

Blu-ray диск ойнатқышы ТІКЕЛЕЙ БАҒЫТТАҒАНДА ҚАУІПТІ РАДИАЦИЯЛЫҚ СӘУЛЕЛЕНУДІ ТУҒЫЗАТЫН КӨЗГЕ КӨРІНБЕЙТІН ЛАЗЕР СӘУЛЕЛЕРІН ПАЙДАЛАНАДЫ. Blu-ray диск ойнатқышын НҰСҚАУЛЫҚҚА СӘЙКЕС БАСҚАРЫҢЫЗ.

### ЕСКЕРТУ

БҰЛ ӨНІМДЕ ЛАЗЕР БАР. ОСЫ ҚҰЖАТТА КӨРСЕТІЛМЕГЕН БАҚЫЛАУ, РЕТТЕУЛЕР НЕМЕСЕ ПРОЦЕДУРАЛАРДЫ ЖҮРГІЗУ АСА ҚАУІПТІ РАДИАЦИЯЛЫҚ СӘУЛЕЛЕНУДІ ТУҒЫЗУЫ МҮМКІН. ҚАҚПАҚТАРДЫ АШПАҢЫЗ ЖӘНЕ ӨЗ БЕТІҢІЗБЕН ЖӨНДЕУ ЖҰМЫСТАРЫН ЖҮРГІЗБЕҢІЗ. БІЛІКТІ МАМАҢҒА ЖӨНДЕТІҢІЗ.

Бұл өнімді басқа құрал-жабдыққа қосу үшін қолданылатын экрандалған кабельдер мен қосқыштар CE талаптарына сай келеді. Радио және теледидар сияқты электр құрал-жабдықтарында туындайтын электромагниттік кедергінің алдын алу үшін экрандалған кабельдер мен қосқыштарды қолданыңыз.

### МАҢЫЗДЫ ЕСКЕРТПЕ

Осы құрал-жабдықтың сым желісінде сақтандырғышпен бірге құйылған айырша бар. Сақтандырғыш өлшемі айыршаның істікшелі жағында көрсетілген. Егер оны алмастыру қажет болса, BS1362 өлшеміне сәйкес сақтандырғыш қана қолданылуы тиіс.

Сақтандырғыш қаптамасы ашық болған жағдайда, айыршаны ешуақытта пайдаланбаңыз. Сақтандырғыш қаптамасын ауыстыру қажет болса, оның түсі айыршаның істікшелі бетімен бірдей болуы тиіс. Ауыстырмалы қаптамаларды сатушыдан алуға болады.

Егер айырша үйдегі ток көзіне қосуға келмесе немесе кабельдің ұзындығы ток көзіне жетпесе, қауіпсіздік талаптарына сай келетін ұзартқыш электр желісін пайдалану қажет немесе жабдықтаушыдан көмек сұраңыз.

Дегенмен, айыршаны кескеннен басқа амал жоқ болса, сақтандырғышты алып тастап, айыршаны қауіпсіз жойыңыз. Айыршаны ток көзіне жалғамаңыз, себебі ашық сымнан ток соғу қаупі бар. Аппаратты ток көзінен ажырату үшін, айыршаны ток көзінен суырып алыңыз. Ток көзі бос тұруы қажет.

Осы пайдаланушы нұсқаулығымен бірге берілетін құрылғы белгілі бір үшінші тараптардың зияткерлік меншік құқықтары бойынша лицензияланған. Лицензия түпкі пайдаланушының лицензияланған мазмұнды коммерциялық емес жеке мақсатта пайдалану құқығымен шектеледі. Коммерциялық пайдалануға ешқандай құқықтар берілмейді.

Лицензия осы өнімнен басқа ешбір өнімдерге берілмейді және де осы өніммен бірге сатылатын немесе қолданылатын, ISO/IEC 11172-3 немесе ISO/IEC 13818-3 талаптарына сәйкес келетін, лицензия берілмеген кез келген өнім немесе үрдіске қолданылмайды. Лицензия ISO/IEC 11172-3 немесе ISO/IEC 13818-3 талаптарына сәйкес келетін файлдарды кодтайтын немесе кодсыздандыратын осы өнімге ғана беріледі. Бұл лицензия ISO/IEC 11172-3 немесе ISO/IEC 13818-3 талаптарына сәйкес келмейтін өнім мүмкіндіктеріне немесе функцияларына ешқандай құқық бермейді.

# Қауіпсіздік ақпараты

## Сақтандыру Шаралары

### Маңызды қауіпсіздік нұсқаулары

Өнімді қолданбастан бұрын, осы пайдалану нұсқауларын мұқият оқып шығыңыз. Төменде келтірілген барлық нұсқауларды орындаңыз. Осы пайдалану нұсқауларын анықтамалық ретінде қолдану үшін оны жақын жерде ұстаңыз.

1. Осы нұсқауларды оқыңыз.
2. Осы нұсқауларды сақтаңыз.
3. Барлық ескертулерге назар аударыңыз.
4. Барлық нұсқауларды орындаңыз.
5. Бұл ойнатқышты суға жақын жерде пайдаланбаңыз.
6. Тек құрғақ шүберекпен тазалаңыз.
7. Желдеткіш саңылаулардың ешқайсысын жаппаңыз, өндірушінің нұсқауларына сай орнатыңыз.
8. Радиатор, жылыту жүйесі немесе жылу шығаратын басқа ойнатқыштың (оның ішінде күшейткіштер) жанына қоймаңыз.
9. Полярлы немесе жерге қосылатын айыршалар қауіпсіздік жағынан маңызды. Полярлы айыршаның бірі екіншісінен үлкенірек екі қыры болады. Жерге бағыттағыш айыршаның екі қыры және үшінші жерге қосылатын өскіні болады. Кең қыр немесе үшінші өскін сіздің қауіпсіздігіңізді қамтамасыз етеді. Егер берілген айырша ток көзіне сәйкес келмесе, ескірген ток көзін ауыстыру үшін электр маманына хабарласыңыз.
10. Қуат шнурын, әсіресе, оның айыршаға жалғасатын бөлігін және ойнатқыштан шығатын жерін майысып немесе қыстырылып қалудан сақтаңыз.
11. Өндіруші ұсынған қосымшаларды/қосымша жабдықтарды ғана пайдаланыңыз.
12. Өндіруші көрсеткен немесе ойнатқышпен бірге сатылған арба (дөңгелекті үстел), тұрақ, штатив, кронштейн немесе үстелді ғана пайдаланыңыз.  
Арбаны пайдаланған жағдайда, төңкерілудің нәтижесінде туындайтын жарақаттардың алдын алу үшін арба/ойнатқышты қозғаған кезде қауіпсіздік шараларын қадағалаңыз.



13. Найзағай мен дауылдарда немесе көп уақыт пайдаланбағанда, ойнатқышты ток көзінен ажыратыңыз.
14. Жөндеу қажет болса, тек қана білікті маманға апарыңыз. Ток өткізуші сым немесе айырша зақымдануы, сұйықтықтың төгілуі немесе ойнатқыштың үстіне заттардың құлауы, ойнатқыштың жаңбырдың астында немесе ылғалды жерде қалуы, дұрыс жұмыс істемеуі немесе құлауы сияқты кез келген себеппен зақым келгенде ойнатқышты тексерту қажет.

## Дискіні сақтау және басқару

### Дискілерді қолдану

#### Диск пішіні

- Қалыпты пішіндегі дискілерді пайдаланыңыз. Қалыпты емес диск (ерекше пішіндегі диск) пайдаланылса, өнім зақымдануы мүмкін.

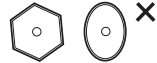

#### Дискілерді қолмен ұстау

- Жазба жазылатын диск бетін ұстамауға тырысыңыз.



#### Blu-ray дискілері

- Өнім ұзақ уақыт пайдаланбағанда Blu-ray дискісін өнімнен шығарып, тысында сақтаңыз.
- Blu-ray дискісінің бетіне саусақ іздерін немесе сызаттарды қалдырмауға тырысыңыз.

#### DVD-VIDEO, Audio CD (CD-DA)

- Дискідегі шаңды немесе кірді жұмсақ шүберекпен сүртіп тазалаңыз.

## Дискіні сақтау

Дискіге зақым келтірмеу үшін абай болыңыз, себебі дискіде жазылған деректер қоршаған орта әсеріне өте сезімтал.

- Күн сәулесі тікелей түспейтін жерде сақтаңыз.
- Жақсы желдетілетін салқын жерде сақтаңыз.
- Тігінен қойып сақтаңыз.
- Таза қорғау қаптамасында сақтаңыз.
- Өнім кенеттен суық жерден жылы жерге апарылған жағдайда, жұмыс бөлшектері мен оптикалық шынысына ылғал жиналып, дискінің қате ойнатылуына себеп болуы мүмкін. Мұндай жағдайда, штепсельдік ұшты розеткаға қоспаса бұрын екі сағат күте тұрыңыз. Одан кейін дискіні қайта салып, ойнатып көріңіз.

## Қолдануға қатысты ескертулер

- Дискінің сыртқы бетіне қаламсаппен немесе қарындашпен жазу жазбаңыз.
- Жазуды өшіруге арналған бұрку немесе антистатикалық құралдарды қолданбаңыз. Сонымен қатар, бензол немесе бояу еріткіші сияқты ұшпа химиялық заттарды қолданбаңыз.
- Дискінің бетіне жапсырма қағаз бен стикерлерді жапсырмаңыз. (Жабысқыш таспаның немесе стикерлердің желімі қалған дискілерді пайдаланбаңыз.)
- Сызылып қалудан қорғайтын заттар немесе жабындарды қолданбаңыз.
- Қолданыстағы жапсырма қағаз басатын принтерлермен басылған дискілерді пайдаланбаңыз.
- Сызылған немесе зақымдалған дискілерді салмаңыз.
- Бұл өнімге басқа құрамдастарды жалғамас бұрын олардың өшірілгенін тексеріңіз.
- Дискі ойнатылып жатқанда өнімді қозғамаңыз, өйткені дискі сызылып немесе сынып қалуы мүмкін. Сондай-ақ өнімнің ішкі бөлшегі зақымдануы мүмкін.
- Өнімнің үстіне сумен толтырылған гүл құмырасын немесе кез келген ұсақ темір заттарды қоймаңыз.
- Диск тартпасына қолыңызды сұқпаңыз.
- Диск тартпасына дискіден басқа заттарды салмаңыз.
- Найзағай және статикалық электр қуаты сияқты сыртқы кедергілер бұл өнімнің қалыпты жұмысын бұзуы мүмкін. Мұндай жағдай туындағанда **POWER** түймесі арқылы өнімді өшіріп, қайта қосыңыз немесе ауыспалы ток сымын ток көзінен ажыратып, қайта жалғаңыз. Өнім қалыпты жұмыс істейді.

- Пайдаланғаннан кейін дискінің шығарылғанын және өнімнің өшірілгенін тексеріңіз.
- Өнімді ұзақ уақыт пайдаланбаған жағдайда ауыспалы ток сымын ауыспалы ток көзінен ажыратыңыз.
- Дискіні тазалау үшін ішінен сыртына қарай түзу сүртіңіз.
- Өнімге сұйықтықты тигізбеңіз.
- Ауыспалы токтың штепсельдік ұшы розеткаға жалғанып тұрғанда өнім өшірулі тұрса да, әлі де қуат алып (күту режимі) тұрады.
- Өнімге еш нәрсе тамшыламау немесе шашырамау керек және сұйықтықпен толтырылған құмыра сияқты ыдыстар үстіне қойылмауы тиіс.
- Штепсельдік ұш ажырату құралы ретінде қолданылады және үнемі қол жететін жерде болуы тиіс.



## Өнімнің сыртқы күтімі

Қауіпсіздік мақсатында айнаымалы ток сымын ток көзінен ажыратыңыз.

- Тазалау үшін бензол, сұйылтқыш немесе басқа еріткіштерді қолданбаңыз.
- Өнімнің сыртқы бетін жұмсақ шүберекпен сүртіңіз.

## Ойнату шектеулері

- Бұл өнім жұмыс пәрмендерінің барлығына жауап бермеуі мүмкін, өйткені кейбір Blu-ray, DVD және CD дискілері ойнатылу кезінде арнайы немесе шектеулі жұмыс және мүмкіндіктерге ғана жол береді. Мұның өнімдегі ақау емес екенін ескеріңіз.
- Samsung компаниясы бұл өнімнің Blu-ray, DVD немесе CD логотипі бар әрбір дискіні ойнатуына кепілдік бере алмайды, себебі дискілер пішімдері жаңартылып тұрады және Blu-ray, DVD, CD бағдарламалық құралын жасау және/немесе дискілерді өндіру кезінде ақаулар мен қателер туындауы мүмкін. Сұрақтарыңыз болса немесе бұл өнімде Blu-ray, DVD немесе CD дискілерін ойнатуда қате орын алса SAMSUNG компаниясының тұтынушыларға қызмет көрсету орталығына хабарласыңыз. Сонымен қатар, ойнату шектеулері туралы қосымша ақпарат үшін осы нұсқаулықтың қалғанын оқыңыз.

# Мазмұны

## НЕГІЗГІ МҮМКІНДІКТЕР

- 2 Blu-ray дискісінің қызметтері
- 2 Blu-ray дискісі ойнатқышының мүмкіндіктері

## ҚАУІПСІЗДІК АҚПАРАТЫ

- 3 Абайлаңыз
- 4 Сақтандыру Шаралары
- 4 Маңызды қауіпсіздік нұсқаулары
- 4 Дискіні сақтау және басқару
- 4 Дискілерді қолдану

## ЖҰМЫСТЫ БАСТАУ

- 10 Пайдаланушы нұсқаулығын қолданудың алдында
- 10 Ойнатылатын диск түрлері мен мазмұндар.
- 10 Ойнатылмайтын диск түрлері
- 11 Blu-ray дискісінің үйлесімділігі
- 11 Диск түрлері
- 12 Қолдау көрсетілетін файл пішімдері
- 13 Аймақ коды
- 13 Авторлық құқық
- 14 Ойнатылатын дискілердің логотиптері
- 14 Қосалқы бөлшектер
- 15 Алдыңғы панелі
- 16 Алдыңғы панельдің дисплейі
- 17 Артқы панелі
- 18 Қашықтан басқару пульті
- 18 Қашықтан басқару пультінің жұмысымен танысу
- 19 Қашықтан басқару пультіні реттеу
- 19 Басқарылатын теледидар кодтары

## БАЙЛАНЫСТАР

- 20 Теледидарға жалғау
- 20 1-жағдай : Теледидарға HDMI кабелі арқылы жалғау - Ең жақсы сапа (Ұсынылады)
- 21 2-жағдай : Теледидарға DVI кабелі арқылы жалғау - Ең жақсы сапа (Ұсынылады)
- 22 3-жағдай : Теледидарға (Құрамдас) жалғау - Жақсырақ сапа
- 23 4-жағдай : Теледидарға (Бейне) жалғау - Жақсы сапа

**БАЙЛАНЫСТАР**

- 24 **Дыбыс жүйесіне жалғау**
- 24 1-жағдай : Дыбыс жүйесіне жалғау (HDMI қолдайтын күшейткіш) - Ең жоғары сапа (Ұсынылады)
- 25 2-жағдай : Дыбыс жүйесіне жалғау (Dolby Digital, DTS күшейткіші) - Жақсырақ сапа
- 25 3-жағдай : Дыбыс жүйесіне жалғау (2 арналы күшейткіш) - Жақсы сапа
- 26 **Желіге қосылу**

**НАСТРОЙКИ**

- 27 **Бастамас бұрын (Начальная настройка)**
- 28 **Мәзірді реттеу**
- 29 **Дисплей**
- 29 Формат ТВ-экрана
- 29 BD Wise (тек Samsung өнімдерінде)
- 29 Разрешение
- 31 Формат HDMI
- 31 Видеокадр(24Fs)
- 31 Прогрессивная развертка
- 31 Стабилизация изображения
- 31 Насыщенный цвет HDMI
- 31 **Аудио**
- 31 Цифровой выход
- 32 Субдискретизация ИКМ
- 33 Упр. динамическим диапазоном
- 33 Режим смешивания звуковых каналов
- 33 DTS Neo:6
- 33 **Система**
- 33 Начальная настройка
- 33 Размер экрана Internet@TV
- 33 Anynet+ (HDMI-CEC)
- 34 Управл. BD-данными
- 34 Часы
- 34 Регистрация DivX®
- 35 DivX® Дезактивация
- 35 **Настройка сети**
- 35 Настройка сети
- 36 Состояние сети
- 36 Интернетсоединение BD-Live

# Мазмұны

## НАСТРОЙКИ

- 37 **Язык**
- 37 **Безопасность**
- 37 Родит. ограничения
- 37 Изменение пароля
- 37 **Общее**
- 37 Фон
- 38 Экон. энергии
- 38 Передний дисплей
- 38 Звук при ВКЛ/ВЫКЛ
- 38 **Поддержка**
- 38 Обновление ПО
- 39 Обращение в Samsung

## НЕГІЗГІ ФУНКЦИЯЛАР

- 40 **Дискіні ойнату**
- 40 Ойнату
- 40 Дискі құрылымы
- 40 **Диск/Название/Қалқымалы мәзірлерді пайдалану**
- 40 Диск мәзірін қолдану
- 40 Название мәзірін қолдану
- 40 Список сюжетов дегенді ойнату
- 41 Қалқымалы мәзірді қолдану
- 41 **Поиск және Пропуск функцияларын пайдалану**
- 41 Қалаған көріністі іздеу
- 41 Тарауларды елемей өту
- 41 **Баяу ойнату/қадаммен ойнату**
- 41 Баяу ойнату
- 41 Қадаммен ойнату
- 42 **Қайта ойнату**
- 42 Фильмді немесе бөлімді қайта ойнату
- 42 Бөлімді қайталау
- 42 **TOOLS түймесін пайдалану**
- 42 Қалаған көрініске тікелей өту
- 43 Дыбыс тілін таңдау
- 43 Субтитр тілін таңдау
- 43 Камераға түсіру бұрышын өзгерту
- 43 Сурет реттеулерін таңдау
- 44 BONUSVIEW қызметін орнату



**НЕГІЗГІ ФУНКЦИЯЛАР**

- 44 **Музыка тыңдау**
- 44 Әуенді ойнатуға қолданылатын қашықтан басқару құралының түймелері
- 45 Аудио CD (CD-DA)/MP3 дискісін ойнату
- 45 Аудио CD (CD-DA)/MP3 дискісін қайталау
- 45 Список воспр.
- 46 **Суретті ойнату**
- 46 JPEG дискісін ойнату
- 46 TOOLS түймесін пайдалану
- 47 **USB сақтау құрылғысын қайта ойнату**

**ЖЕЛІЛІК ҚЫЗМЕТТЕР**

- 48 **Internet@TV функциясын пайдалану**
- 48 Internet@TV қызметімен жұмысты бастау
- 50 Настройки
- 51 Samsung Apps
- 52 **BD-LIVE™**
- 52 **Обновление ПО хабарламасы**
- 52 **AllShare функциясын пайдалану**















**ҚОСЫМША**

- 54 **Ақаулықтарды жою**
- 57 **Техникалық Сипаттамалары**
- 58 Сәйкестік және үйлесімділік ескертуі
- 58 Көшіруден қорғау
- 59 Network Service Disclaimer
- 60 Лицензия

# Жұмысты бастау

## Пайдаланушы нұсқаулығын қолданудың алдында

### Ойнатылатын диск түрлері мен мазмұндар.

Термин	Логотип	Белгіше	Анықтамасы
BD-ROM			BD-ROM жетегінде қолжетімді функцияны қамтиды.
BD-RE/-R			BD-RE пішімінде жазылған BD-RE/-R дискісінде қолжетімді функцияны қамтиды.
DVD-VIDEO			DVD-VIDEO дискісінде қолжетімді функцияны қамтиды.
DVD-RW(V)			Жазылған DVD+RW немесе жазылған және реттелген DVD-RW(V)/DVD-R/+R дискілерінде қолжетімді функцияны қамтиды.
DVD-R			
DVD+RW			
DVD+R			
Audio CD			CD-RW/-R (CD-DA пішімі) дыбыс дискісінде қолжетімді функцияны қамтиды.
MP3 WMA	-		CD-RW/-R, DVD-RW/-R дискісінде немесе ішінде MP3 немесе WMA мазмұндары бар USB құрылғысында қолжетімді функцияны қамтиды.
JPEG	-		CD-RW/-R, DVD-RW/-R дискісінде немесе JPEG мазмұндары бар USB құрылғысында қолжетімді функцияны қамтиды.
DivX MKV MP4	-		CD-RW/-R, DVD-RW/-R дискісінде немесе DivX, MKV, MP4 мазмұндары бар USB құрылғысында қолжетімді функцияны қамтиды.

#### ЕСКЕРТПЕ

- Дискі түріне немесе жазу шарттарына байланысты өнім белгілі CD-RW/-R және DVD-R дискілерін ойнатпауы мүмкін.
- DVD бейне пішімінде дұрыс жазылмаған болса, DVD-RW/-R дискісі ойнатылмайды.

### Ойнатылмайтын диск түрлері

- HD DVD
- DVD-ROM/PD/MV дискілері, т.с.с.
- DVD-RAM
- Супер дыбысты CD (CD қабатынан басқа)
- DVD-RW (VR режимі)
- CVD/CD-ROM/CDV/CD-G/CD-I/LD (CD-G-лер суреттерді емес, дыбысты ғана ойнайды).
- Авторлық өңдеуге арналған 3,9 Гб DVD-R дискісі.

## ЕСКЕРТПЕ

- Сіздің аймағыңыздан тыс жерде сатып алынған кейбір коммерциялық дискілер және DVD дискілері бұл өнімде ойнатылмауы мүмкін. Мұндай дискілерді ойнатқанда «Этот диск нельзя воспроизвести.» немесе «Не удается прочитать диск. Проверьте региональный код диска» хабарлары көрсетіледі.
- Кейбір диск түрлері үшін, сондай-ақ бұрышты өзгерту және кадр пішімін реттеу сияқты ерекше жұмыстар жасалғанда ойнату орындалмауы мүмкін. Диск туралы толық ақпарат диск қорабында жазылған. Қажет болса, соны қараңыз.
- Дискінің кірлеуіне немесе сызылуына жол бермеңіз. Жазу бетіндегі саусақ іздері, кір, шаң, сызаттар немесе темекі күлі дискіні ойнатуға жарамсыз етуі мүмкін.
- BD-J тақырыбы ойнатылғанда жүктеу қалыпты тақырыпқа қарағанда ұзағырақ уақыт алуы немесе кейбір әрекеттер баяу орындалуы мүмкін.
- Бұл өнім жұмыс пәрмендерінің барлығына жауап бермеуі мүмкін, өйткені кейбір Blu-ray, DVD және CD дискілері ойнатылу кезінде арнайы немесе шектеулі жұмыс және мүмкіндіктерге ғана жол береді. Мұның өнімдегі ақау емес екенін ескеріңіз.
- Samsung компаниясы бұл өнімнің Blu-ray, DVD немесе CD логотипі бар әрбір дискіні ойнатуына кепілдік бере алмайды, себебі дискілер пішімдері жаңартылып тұрады және Blu-ray, DVD, CD бағдарламалық құралын жасау және/немесе дискілерді өндіру кезінде ақаулар мен қателер туындауы мүмкін. Сұрақтарыңыз болса немесе бұл өнімде Blu-ray, DVD немесе CD дискілерін ойнатуда қате орын алса SAMSUNG компаниясының тұтынушыларға қызмет көрсету орталығына хабарласыңыз. Сонымен қатар, ойнату шектеулері туралы қосымша ақпарат үшін осы нұсқаулықтың қалғанын оқыңыз.

## Blu-ray дискісінің үйлесімділігі

Blu-ray дискісі жаңа және дамып келе жатқан пішім болып табылады.

Сондықтан, диск үйлесімділігіне қатысты мәселелер орын алуы мүмкін.

Дискілердің барлығы үйлесімді емес және кез келген диск ойнатылмауы мүмкін. Қосымша ақпарат үшін осы нұсқаулықтың Сәйкестік пен үйлесімділік ескертуі бөлімін қараңыз.

## Диск түрлері

### BD-ROM

Бұл Blu-ray дискісін тек ойнатуға болады. Бұл өнім алдын ала жазылған коммерциялық BD-ROM дискілерін ойнатады.

### BD-RE/-R

Бұл Blu-ray дискісіне жазуға және оны ойнатуға болады.

Бұл өнім үйлесімді басқа Blu-ray диск жазғыштары жазған BD-RE/-R дискілерін ойнатады.

### DVD-VIDEO

- Бұл өнім бейне фильмдері бар алдын ала жазылған коммерциялық DVD дискілерін (DVD-VIDEO дискілері) ойнатады.
- Екі қабатты DVD-VIDEO дискісінің бірінші қабатынан екіншісіне ауысқанда бейне және дыбыс біраз дірілдеуі мүмкін. Бұл өнімнің ақаулығы емес.

### DVD-RW

Бұл өнім DVD бейне жазғышында жазылған және пішімделген DVD-RW дискілерін ойнатады. Ойнату мүмкіндігі жазылу жағдайларына байланысты болуы мүмкін.

### DVD-R

Бұл өнім DVD бейне жазғышында жазылған және пішімделген DVD-R дискілерін ойнатады. Ойнату мүмкіндігі жазылу жағдайларына байланысты болуы мүмкін.

### DVD+RW

- Бұл өнім DVD бейне жазғышында жазылған DVD+RW дискілерін ойнатады. Ойнату мүмкіндігі жазылу жағдайларына байланысты болуы мүмкін.

# Жұмысты бастау

## DVD+R

- Бұл өнім DVD бейне жазғышында жазылған және пішімделген DVD+R дискілерін ойнатады. Ойнату мүмкіндігі жазылу жағдайларына байланысты болуы мүмкін.

## Audio CD (CD-DA)

- Бұл өнім CD-DA пішімінде жазылған CD-RW/-R дыбыс дискілерін ойнатады.
- Бұл өнім жазылу жағдайларына байланысты кейбір CD-RW/-R дискілерін ойнатпауы мүмкін.

## CD-R/-RW

- 700МБ(80 минуттық) CD-RW/-R дискілерін пайдаланыңыз. Мүмкін болса, 800МБ(90 минуттық) немесе одан жоғары дискілерді қолданбаңыз, себебі олар ойнатылмауы мүмкін.
- Жабық сеанс ретінде жазылмаған болса, CD-RW/-R дискісінің бастапқы бөлігін ойнатқан кезде аздаған кешігулер болуы мүмкін немесе бүкіл жазылған файлдар ойнатылмауы мүмкін.
- Кейбір CD-RW/-R дискілерін жазған құрылғыларға байланысты осы өнімде ойнатылмауы мүмкін. Жеке мақсатта қолданылатын ықшам дискілерінен CD-RW/-R дискісіне жазылған мазмұнның ойнатылуы мазмұнға және дискіге байланысты әр түрлі болуы мүмкін.

## Қолдау көрсетілетін файл пішімдері

### Бейне файлы қолдау

Файл кеңейтімі	Контейнер	Бейне кодегі	Дыбыс кодегі	Ажыратымдылығы
*.avi	AVI	Divx 3.11/4.x/5.1/6.0	MP3 AC3 DTS WMA PCM	1920x1080
		XviD		1920x1080
		MP4v3		1920x1080
		H.264 BP/MP/HP		1920x1080
*.mkv	MKV	VC-1 AP(wmv1)	MP3 AC3 DTS	1920x1080
		DivX 5.1/6.0		1920x1080
		XviD		1920x1080
		H.264 BP/MP/HP		1920x1080
*.wmv	WMV	VC-1 AP	WMA	1920x1080
		VC-1 SM		1920x1080
*.mp4	MP4	MP4 (mp4v)	AAC	1920x1080
		H.264 BP/MP/HP		1920x1080
*.mpg *.mpeg	PS	MPEG1	MP1, 2 AC3 DTS	1920x1080
MPEG2		1920x1080		
H.264 BP/MP/HP		1920x1080		

## Музыкалық файлын қолдау

Файл кеңейтімі	Контейнер	Дыбыс кодегі	Қолдау диапазоны
*.mp3	MP3	MP3	-
*.wma	WMA	WMA	WMA 10-нұсқасымен үйлесімді * Дискретизация жиілігі (кГц түрінде) - 8, 11, 16, 22, 32, 44,1, 48 * Биттерді тасымалдау жылдамдығы – 5-384 кб/сек аралығындағы жылдамдықтар

## AVCHD (Күрделі бейне кодек – жоғары айқындық)

- Бұл өнім AVCHD пішіміндегі дискілерді ойнатады. Бұл дискілер әдетте бейнекамераларда жазылады және қолданылады.
- AVCHD пішімі – айқындығы жоғары сандық бейне камера пішімі.
- MPEG-4 AVC/H.264 пішімі суреттерді әдеттегі суретті қысу пішіміне қарағанда мейлінше жоғары тиімділікпен қысады.
- Кейбір AVCHD дискілері «x.v.Color» пішімін қолданады.
- Бұл өнім «x.v.Color» пішімі арқылы AVCHD дискілерін ойнатады.
- «x.v.Color» – Sony корпорациясының сауда белгісі.
- «AVCHD» және AVCHD логотипі – Matsushita Electronic Industrial Co., Ltd. және Sony корпорациясының сауда белгілері.

### ЕСКЕРТПЕ

- Жазылу жағдайына байланысты кейбір AVCHD пішіміндегі дискілер ойнатылмауы мүмкін. AVCHD пішіміндегі дискілер пішімделуді қажет етеді.
- «x.v.Color» әдеттегі DVD бейнекамерасы дискілеріне қарағанда кең түс диапазонын ұсынады.
- Бейне ажыратымдылығы мен кадр жиілігі жағдайына байланысты кейбір DivX, MKV және MP4 пішіміндегі дискілер ойнатылмауы мүмкін.

## Аймақ коды

Өнім де, дискілер де аймақ бойынша кодталады. Дискінің ойнатылуы үшін осы аймақтық кодтар сәйкес болуы керек. Кодтар сәйкес келмесе, диск ойнатылмайды.

Осы өнімнің аймақ нөмірі оның артқы панелінде көрсетілген.

Диск түрі	Аймақ коды	Аумақ
Blu-ray		Солтүстік Америка, Орталық Америка, Оңтүстік Америка, Корея, Жапония, Тайвань, Гонконг және Оңтүстік-шығыс Азия.
		Еуропа, Гренландия, Француз аумақтары, Таяу Шығыс, Африка, Австралия және Жаңа Зеландия.
		Үндістан, Қытай, Ресей, Орталық және Оңтүстік Азия.
DVD-VIDEO		АҚШ, Құрама Штаттар аумақтары және Канада
		Еуропа, Жапония, Таяу Шығыс, Мысыр, Оңтүстік Африка, Гренландия
		Тайвань, Корея, Филиппиндер, Индонезия, Гонконг
		Мексика, Оңтүстік Америка, Орталық Америка, Австралия, Жаңа Зеландия, Тынық мұхиты аралдары, Кариб теңізі аймағы
		Ресей, Шығыс Еуропа, Үндістан, Африканың көп бөлігі, Солтүстік Корея, Монғолия
		ытай

## Авторлық құқық

© 2010 Samsung Electronics Co.,Ltd.

Барлық құқықтары қорғалған. Samsung Electronics Co., Ltd. компаниясынан алдын ала жазбаша рұқсат алмастан, осы пайдаланушы нұсқаулығын бөлек немесе толық қайта басуға немесе көшіруге болмайды.

# Жұмысты бастау

## Ойнатылатын дискілердің логотиптері

			
Blu-ray дискісі	DTS-HD Master Audio	DivX	BD-LIVE
			
Dolby TrueHD	PAL – Ұлыбритания, Франция, Германия, т.б. елдердегі хабар тарату жүйесі.	Java	

## Қосалқы бөлшектер

Төмендегі қамтамасыз етілген қосалқы бөлшектердің бар-жоғын тексеріңіз.



Дыбыс/бейне кабелі



Қашықтан басқару пультінің батареялары (AAA өлшемі)

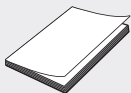

Пайдаланушы нұсқаулығы



Қашықтан басқару пульті

## Алдыңғы панелі

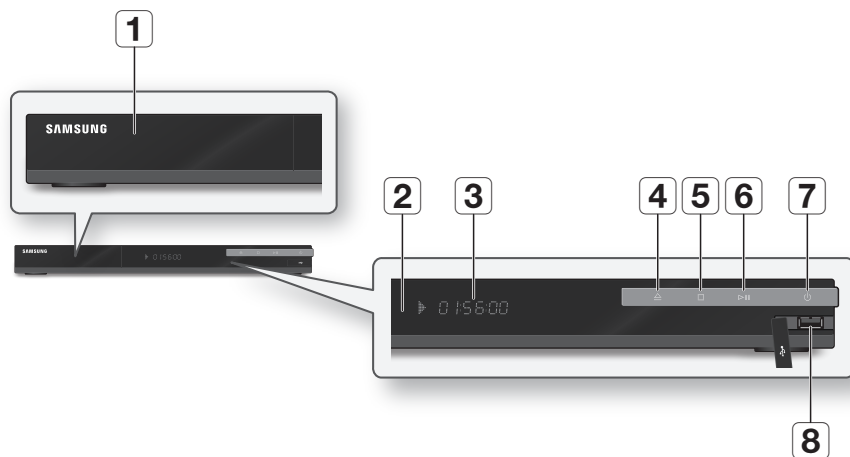

1	ДИСК ТАРТПАСЫ	Дискіні қабылдайды.
2	ҚАШЫҚТАН БАСҚАРУ ПУЛЬТІНІҢ СЕНСОРЫ	Қашықтан басқару пультінің сигналын анықтайды.
3	ДИСПЛЕЙ	Ойнату күйін, уақытты, т.с.с. көрсетеді.
4	АШУ/ЖАБУ ТҮЙМЕСІ	Диск тартпасын ашып, жабады.
5	ТОҚТАТУ ТҮЙМЕСІ	Дискінің ойнатылуын тоқтатады.
6	ОЙНАТУ/КІДІРУ ТҮЙМЕСІ	Дискіні ойнатады немесе ойнатуды уақытша тоқтатады.
7	ҚУАТ ТҮЙМЕСІ	Өнімді қосады және өшіреді.
8	USB ҰЯСЫ	Бұған USB құрылғысын жалғап, BD-LIVE қызметі қосылған кезде сақтау орны ретінде пайдалануға болады. Бағдарламалық құралдың жаңартулары және MP3/JPEG/DivX/MKV/MP4 ойнату үшін де пайдалануға болады.

**ЕСКЕРТПЕ**

- USB ұясын пайдалану арқылы бағдарламалық құралдарды жаңарту USB құрылғысымен ғана орындалуы тиіс.
- 500mA артық тұтынатын USB құрылғысы қалыпты жұмыс үшін бөлек қуат құрылғысын қажет етеді.
- USB HDD құрылғысын BD деректерін сақтау (BD-LIVE) үшін пайдалануға болмайды.

# Жұмысты бастау

## Алдыңғы панельдің дисплейі

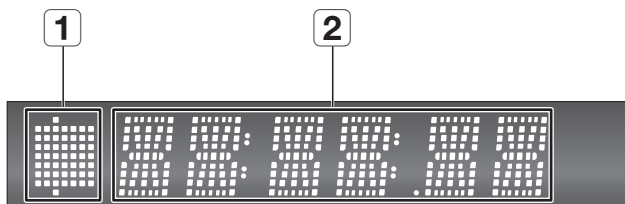

1

ДИСК ТАРТПАСЫНЫҢ  
КӨРСЕТКІШІ

Диск салынғанда немесе ойнатылғанда жанады.

2

АҒЫМДАҒЫ УАҚЫТ ЖӘНЕ  
КҮЙ КӨРСЕТКІШІ

Ойнату уақытын және ағымдағы күйді көрсетеді



## Артқы панелі

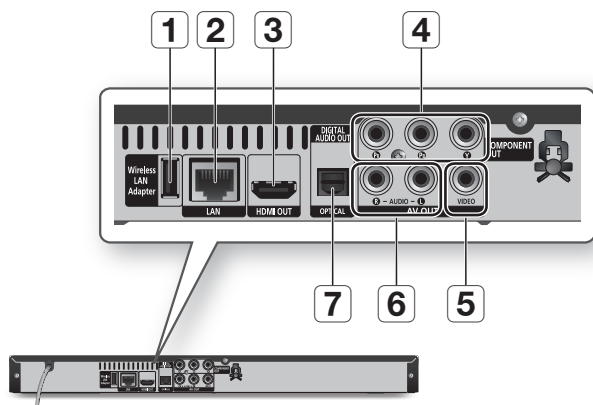

1	WIRELESS LAN ADAPTER	Бұған USB құрылғысын жалғап, BD-LIVE қызметі қосылған кезде сақтау орны ретінде пайдалануға болады. Бағдарламалық құралдың жаңартулары және MP3/JPEG/DivX/MKV/MP4 ойнату үшін де пайдалануға болады.
2	LAN	Желі байланысын көмегімен желі негізіндегі қызметтер (48~53 беттерін қараңыз), BD-LIVE және бағдарламалық құралды жаңарту үшін пайдалануға болады.
3	HDMI OUT	Жоғары сапалы бейне алу үшін осы HDMI шығыс ұясын HDMI кабелінің көмегімен теледидардағы HDMI кіріс ұясына, ал жоғары сапалы дыбыс алу үшін ресиверге жалғаңыз.
4	COMPONENT OUT	Құрамдас бейненің кіріс ұясы бар жабдыққа жалғануға арналған.
5	VIDEO OUT	Бейне кабелін пайдаланып, сыртқы құрылғылардың кіріс ұясына жалғайды.
6	AUDIO OUT	Дыбыс кабельдерін пайдаланып, сыртқы құрылғылардың дыбыс сигналын кіріс ұясына.
7	DIGITAL AUDIO OUT	Ресиверге жалғанады.

# Жұмысты бастау

## Қашықтан басқару пульті

### Қашықтан басқару пультінің жұмысымен танысу



### Батареяларды салу

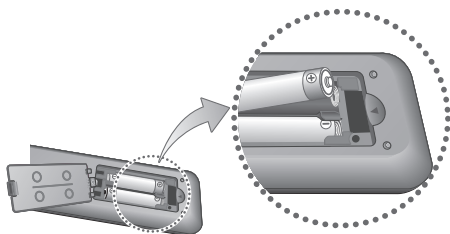

### ЕСКЕРТПЕ

- Қашықтан басқару пульті дұрыс жұмыс істемеген жағдайда :
  - Батареялардың +/- полярлығын (құрғақ батарея) тексеріңіз
  - Батарея зарядтарының бітпегенін тексеріңіз.
  - Қашықтан басқару пультінің сенсорына еш кедергі жоқтығын тексеріңіз.
  - Маңайда флюоресцентті жарықтың жоқ екенін тексеріңіз.

### АБАЙЛАҢЫЗ

- Бұл өнімге салынған қайта зарядталатын батареялар пайдаланушымен ауыстырылуға арналмаған. Оларды ауыстыру туралы ақпарат алу үшін қызмет көрсетушісіне хабарласыңыз.

## Қашықтан басқару пультің реттеу

Осы қашықтан басқару пульті арқылы теледидардағы белгілі функцияларды басқаруға болады.

Түйме	Функция
TV POWER	Теледидарды қосу және өшіру үшін қолданылады.
TV SOURCE	Теледидарға жалғанған сыртқы көзді таңдау үшін қолданылады.
TV VOL (+/-)	Теледидар дауысын реттеу үшін қолданылады.
TV CH (▲/▼)	Арналарды таңдау үшін қолданылады.
TV MUTE	Теледидардың дыбысын қосу және өшіру үшін қолданылады.

### ЕСКЕРТПЕ

- Жоғарыда көрсетілген функциялар барлық теледидарларда бірдей жұмыс істемейді. Егер ақаулық орын алса, теледидарды тікелей пайдаланыңыз.

### Теледидардың үйлесімді болу-болмауын анықтау үшін төмендегі нұсқауларды орындаңыз.

- Теледидарды қосыңыз.
- Қашықтан басқару пультің теледидарға бағыттаңыз.
- Теледидардың **TV POWER** түймесін басып тұрыңыз да, теледидардың сауда белгісіне сәйкес келетін екі таңбалы кодты енгізу үшін тиісті санды түймелерді басыңыз. Қашықтан басқару пультімен үйлесімді болса, теледидар өшеді. Осыдан кейін ол қашықтан басқару пультімен басқарылады.

### ЕСКЕРТПЕ

- Теледидардың сауда белгісіне бірнеше код берілсе, сәйкес келетінін тапқанша, барлығын пайдаланып көріңіз.
- Қашықтан басқару пультінің батареяларын ауыстырғанда сауда белгісінің кодын қайта теру қажет болады.

## Басқарылатын теледидар кодтары

Сауда белгісі	Код	Сауда белгісі	Код
SAMSUNG	TV POWER+01, +02, +03, +04, +05, +06, +07, +08, +09	NOBLEX	TV POWER+66
AIWA	TV POWER+82	NOKIA	TV POWER+74
ANAM	TV POWER+10, +11, +12, +13, +14, +15, +16, +17, +18	NORDMENDE	TV POWER+72, +73, +75
BANG & OLUFSEN	TV POWER+57	PANASONIC	TV POWER+53, +54, +74, +75
BLAUPUNKT	TV POWER+71	PHILIPS	TV POWER+06, +55, +56, +57
BRANDT	TV POWER+73	PHONOLA	TV POWER+06, +56, +57
BRIONVEGA	TV POWER+57	PIONEER	TV POWER+58, +59, +73, +74
CGE	TV POWER+52	RADIOLA	TV POWER+06, +56
CONTINENTAL EDISON	TV POWER+75	RADIOMARELLI	TV POWER+57
DAEWOO	TV POWER+19, +20, +23, +24, +25, +26, +27, +28, +29, +30, +31, +32, +33, +34	RCA	TV POWER+45, +46
EMERSON	TV POWER+64	REX	TV POWER+74
FERGUSON	TV POWER+73	SABA	TV POWER+57, +72, +73, +74, +75
FINLUX	TV POWER+06, +49, +57	SALORA	TV POWER+74
FORMENTI	TV POWER+57	SANYO	TV POWER+41, +42, +43, +44, +48
FUJITSU	TV POWER+84	SCHNEIDER	TV POWER+06
GRADIENTE	TV POWER+70	SELECO	TV POWER+74
GRUNDIG	TV POWER+49, +52, +71	SHARP	TV POWER+36, +37, +38, +39, +48
HITACHI	TV POWER+60, +72, +73, +75	SIEMENS	TV POWER+71
IMPERIAL	TV POWER+52	SINGER	TV POWER+57
JVC	TV POWER+61, +79	SINUDYNE	TV POWER+57
LG	TV POWER+06, +19, +20, +21, +22, +78	SONY	TV POWER+35, +48
LOEWE	TV POWER+06, +69	TELEAVA	TV POWER+73
LOEWE OPTA	TV POWER+06, +57	TELEFUNKEN	TV POWER+67, +73, +75, +76
MAGNAVOX	TV POWER+40	THOMSON	TV POWER+72, +73, +75
METZ	TV POWER+57	THOMSON ASIA	TV POWER+80, +81
MITSUBISHI	TV POWER+06, +48, +62, +65	TOSHIBA	TV POWER+47, +48, +49, +50, +51, +52
MIVAR	TV POWER+52, +77	WEGA	TV POWER+57
NEC	TV POWER+83	YOKO	TV POWER+06
NEWSAN	TV POWER+68	ZENITH	TV POWER+63

### 1-жағдай : Теледидарға HDMI кабелі арқылы жалғау - Ең жақсы сапа (Ұсынылады)

1. HDMI кабелінің көмегімен өнімнің артқы бетіндегі **HDMI OUT** ұясын теледидардың **HDMI IN** ұясына жалғаңыз.
2. Өнімді және теледидарды қосыңыз.
3. Өнімнің HDMI сигналы теледидар экранында пайда болғанға дейін қашықтан басқару пультіндегі кіріс сигналының таңдағышын басыңыз.
  - Қашықтан басқару пульті теледидарды басқаратын етіп реттелген болса (19-бетті қараңыз), қашықтан басқару пультіндегі **TV SOURCE** түймесін басып, теледидардың сыртқы көзі ретінде HDMI параметрін таңдаңыз.

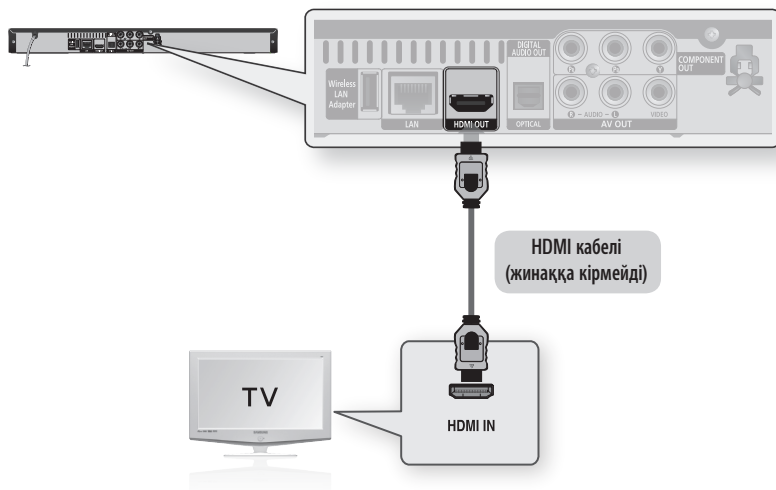

#### ЕСКЕРТПЕ

- HDMI кабелі сандық бейне / дыбыс сигналын шығарады, сондықтан дыбыс кабелін жалғаудың қажеті жоқ.
- Өнім теледидарға HDMI 720p, 1080i, 1080p шығыс режимінде жалғанған болса, жоғары жылдамдықты(2-категория) HDMI кабелін пайдалану қажет.
- HDMI интерфейсі теледидарға тек таза сандық сигнал шығарады.  
Егер теледидар HDCP (Кең жолақты сандық мазмұнның қорғауы) технологиясын қолдамаса, экранда кездейсоқ шу пайда болады.
- Теледидар түріне қарай, кейбір HDMI шығыс ажыратымдылықтары жұмыс істемеуі мүмкін. Теледидардың пайдаланушы нұсқаулығын қараңыз.
- HDMI кабелі арқылы өнімді теледидарға алғаш рет немесе жаңа теледидарға жалғағанда HDMI шығыс ажыратымдылығы автоматты түрде теледидар қолдайтын ең жоғары деңгейге орнатылады.

## 2-жағдай : Теледидарға DVI кабелі арқылы жалғау - Ең жақсы сапа (Ұсынылады)

1. HDMI-DVI кабелінің көмегімен өнімнің артқы бетіндегі **HDMI OUT** ұясын теледидардың **DVI IN** ұясына жалғаңыз.
2. Дыбыс кабельдерінің көмегімен өнімнің артқы бетіндегі **AUDIO OUT (қызыл және ақ түсті)** ұяларын теледидардағы **AUDIO IN (қызыл және ақ түсті)** ұяларына жалғаңыз.
3. Өнімді және теледидарды қосыңыз.
4. Өнімнің DVI сигналы теледидар экранында пайда болғанға дейін қашықтан басқару пультіндегі кіріс сигналының таңдағышын басыңыз.
  - Қашықтан басқару пульті теледидарды басқаратын етіп реттелген болса (19-бетті қараңыз), қашықтан басқару пультіндегі **TV SOURCE** түймесін басып, теледидардың сыртқы көзі ретінде HDMI параметрін таңдаңыз.

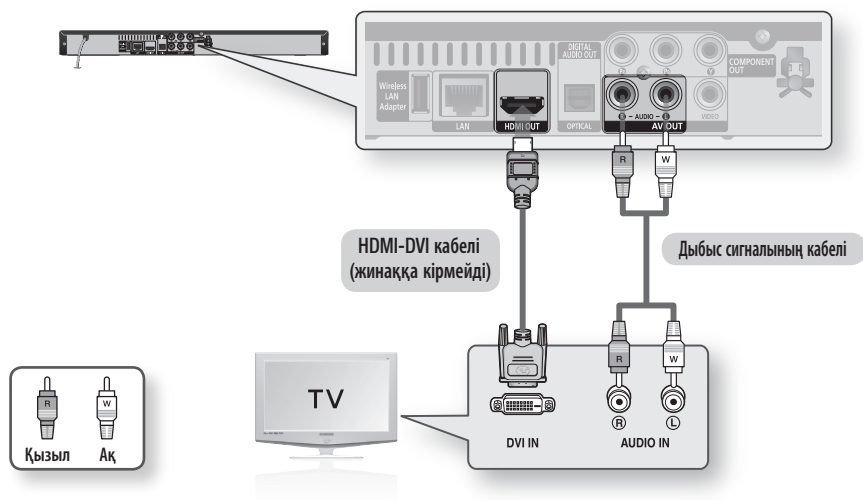

### ЕСКЕРТПЕ

- HDMI теледидарға тек таза сандық сигнал шығарады. Егер теледидар HDCP (Кең жолақты сандық мазмұнның қорғауы) технологиясын қолдамаса, экранда кездейсоқ шу пайда болады.
- Теледидар түріне қарай, кейбір HDMI шығыс ажыратымдылықтары жұмыс істемеуі мүмкін. Теледидардың пайдаланушы нұсқаулығын қараңыз.
- HDMI-DVI кабелі арқылы өнімді теледидарға алғаш рет немесе жаңа теледидарға жалғағанда HDMI шығыс ажыратымдылығы автоматты түрде теледидар қолдайтын ең жоғары деңгейге орнатылады.

# Байланыстар

## 3-жағдай : Теледидарға (Құрамдас) жалғау - Жақсырақ сапа

- Теледидарға құрамдас бейне сигнал кабельдері арқылы жалғау.
- Жоғары сапалы бейне береді және түсті дәл жаңғыртады. Анық әрі таза бейне ұсыну үшін құрамдас бейне сигнал бейне элементтерін ақ-қара (Y), көк (Pb) және қызыл (Pr) сигналдарға бөледі. (Дыбыс сигналдары дыбыстың шығыс ұясы арқылы жеткізіледі.)

1. Құрамдас бейне сигнал кабельдерінің көмегімен өнімнің артындағы **COMPONENT VIDEO OUT** ұяларын теледидардың **COMPONENT IN** ұяларына жалғаңыз.
2. Дыбыс кабельдерінің көмегімен өнімнің артқы бетіндегі **AUDIO OUT (қызыл және ақ түсті)** ұяларын теледидардағы **AUDIO IN (қызыл және ақ түсті)** ұяларына жалғаңыз.
3. Өнімді және теледидарды қосыңыз.
4. Өнімнің «КОМПОНЕНТНЫЙ» сигналы теледидар экранында пайда болғанға дейін қашықтан басқару пультіндегі кіріс сигналының таңдағышын басыңыз.
  - Қашықтан басқару пульті теледидарды басқаратын етіп реттелген болса (19-бетті қараңыз), қашықтан басқару пультіндегі **TV SOURCE** түймесін басып, теледидардың сыртқы көзі ретінде «КОМПОНЕНТНЫЙ» параметрін таңдаңыз.

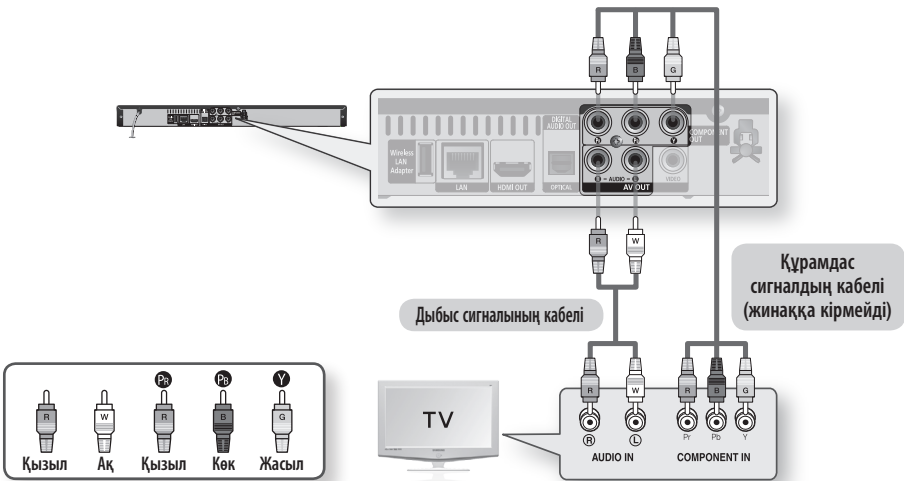

### ЕСКЕРТПЕ

- Өндірушіге қарай, теледидардағы құрамдас сигналдың ұялары «Pb, Pr, Y» орнына «R-Y, B-Y, Y» немесе «Cr, Cb, Y» болып белгіленуі мүмкін. Ұялардың саны мен олардың орналасуы теледидарға қарай ауысуы мүмкін. Теледидардың пайдаланушы нұсқаулығын қараңыз.
- Диск түріне қарай, көптеген ажыратымдылық параметрлерінің арасынан Blu-ray дискілері үшін 1080i, 720p, 576p/480p, 576i/480i сияқты параметрлерді таңдауға болады. (29-30 беттерді қараңыз)
- Егер құрамдас және HDMI сигналдары кабелдерінің екеуі де жалғанып тұрса, нақты ажыратымдылық параметрлер мәзіріндегі параметрден өзге болуы мүмкін. Дискке қарай, ажыратымдылық та өзгеше болуы мүмкін. (29-30 беттерді қараңыз)
- DVD дискісі ойнатылғанда, HDMI және құрамдас сигналдары ұяларының екеуі де жалғанған болып, құрамдас сигнал режимі үшін 1080p, 1080i немесе 720p мәндері таңдалған болса, Дисплей параметрлері мәзірінде 1080p, 1080i немесе 720p шығыс ажыратымдылықтары көрсетіледі. Әдетте 576i/480i ажыратымдылығы көрсетіледі.

## 4-жағдай : Теледидарға (Бейне) жалғау - Жақсы сапа

1. Бейне/дыбыс кабельдерінің көмегімен өнімнің артқы жағындағы **VIDEO OUT (сары түсті) / AUDIO OUT (қызыл және ақ түсті)** ұяларын теледидардағы **VIDEO IN (сары түсті) / AUDIO IN (қызыл және ақ түсті)** ұяларға жалғаңыз.
2. Өнімді және теледидарды қосыңыз.
3. Өнімнің «ВИДЕО» сигналы теледидарда пайда болғанға дейін қашықтан басқару пультіндегі кіріс сигналының таңдағышын басып тұрыңыз.
  - Қашықтан басқару пульті теледидарды басқаратын етіп реттелген болса (19-бетті қараңыз), қашықтан басқару пультіндегі **TV SOURCE** түймесін басып, теледидардың сыртқы көзі ретінде «ВИДЕО» параметрін таңдаңыз.

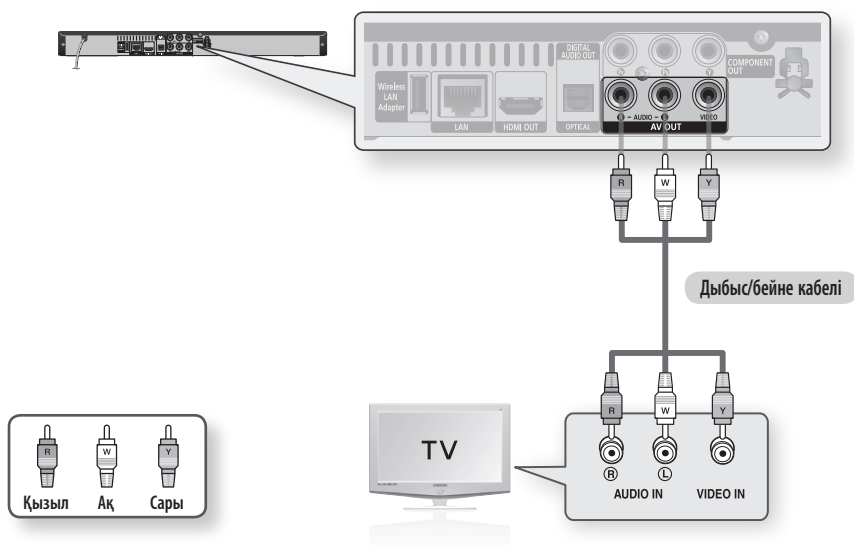

### ЕСКЕРТПЕ

- Дыбыс кабелі электр қуаты кабеліне тым жақын орналасқан жағдайда, шу пайда болуы мүмкін.
- Егер күшейткішке жалғау қажет болса, күшейткішке жалғау туралы ақпарат беттерін қараңыз. (24-25 беттерді қараңыз)
- Ұялардың саны мен орындары теледидарға қарай әр түрлі болуы мүмкін. Теледидардың пайдаланушы нұсқаулығын қараңыз.

# Байланыстар

## Дыбыс жүйесіне жалғау

- Күшейткішті қосқан кезде дыбыс деңгейін азайтып қойыңыз. Кенет шыққан қатты дыбыс динамиктер мен есту қабілетіне зақым келтіруі мүмкін.
- Мәзір экранындағы дыбыс параметрлерін күшейткішке сай етіп реттеңіз. (31-33 беттерді қараңыз)
- HDMI ұяларының орны күшейткішке қарай әр түрлі болуы мүмкін. Күшейткіштің пайдаланушы нұсқаулығын қараңыз.

### 1-жағдай : Дыбыс жүйесіне жалғау (HDMI қолдайтын күшейткіш) - Ең жоғары сапа (Ұсынылады)

1. HDMI кабелінің көмегімен өнімнің артқы бетіндегі **HDMI OUT** ұясын күшейткіштің **HDMI IN** ұясына жалғаңыз.
2. HDMI кабелінің көмегімен күшейткіштің **HDMI OUT** ұясын теледидардың **HDMI IN** ұясына жалғаңыз.
3. Өнімді, теледидарды және күшейткішті қосыңыз.
4. Өнімнен дыбыс шығару керек болса, сыртқы кіріс сигналын таңдау үшін күшейткіштегі кіріс сигналын таңдау түймесін басыңыз. Күшейткіштегі дыбыстың кіріс сигналын реттеу үшін күшейткіштің пайдаланушы нұсқаулығын қараңыз.

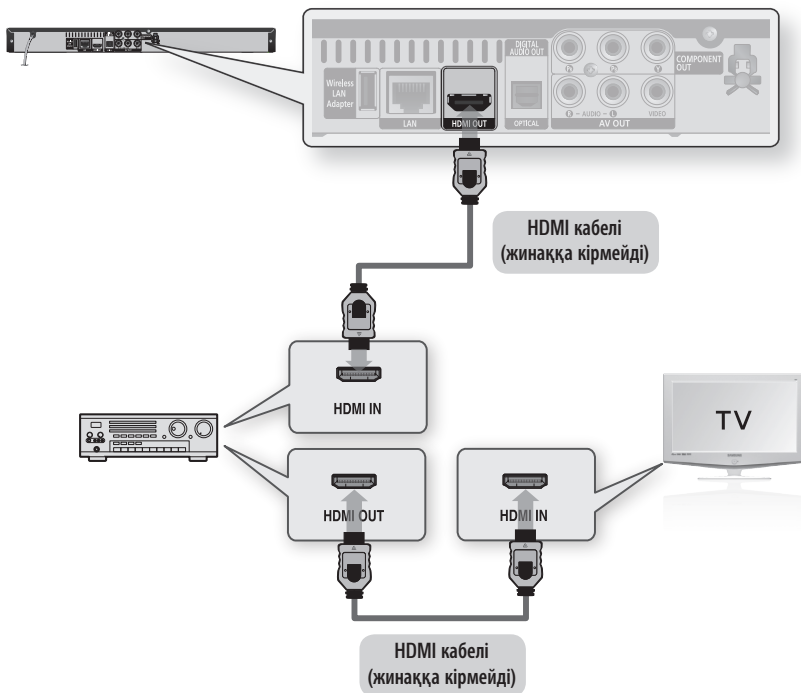



## 2-жағдай : Дыбыс жүйесіне жалғау (Dolby Digital, DTS күшейткіші) - Жақсырақ сапа

1. Оптикалық кабельдің көмегімен өнімнің артындағы **DIGITAL AUDIO OUT (OPTICAL)** ұясын күшейткіштегі **DIGITAL AUDIO IN (OPTICAL)** ұясына жалғаңыз.
2. Бейне сигналы кабел(дер)інің көмегімен өнімнің артындағы **HDMI, COMPONENT** немесе **VIDEO OUT** ұяларын теледидардың **HDMI, COMPONENT** немесе **VIDEO IN** ұяларына жалғаңыз. (20-23 беттерді қараңыз)
3. Өнімді, теледидарды және күшейткішті қосыңыз.
4. Өнімнен дыбыс шығару керек болса, сыртқы кіріс сигналын таңдау үшін күшейткіштегі кіріс сигналын таңдау түймесін басыңыз. Күшейткіштегі дыбыстың кіріс сигналын реттеу үшін күшейткіштің пайдаланушы нұсқаулығын қараңыз.

## 3-жағдай : Дыбыс жүйесіне жалғау (2 арналы күшейткіш) - Жақсы сапа

1. Дыбыс кабельдерінің көмегімен өнімнің артқы бетіндегі **AUDIO OUT (қызыл және ақ түсті)** ұяларын күшейткіштегі **AUDIO IN (қызыл және ақ түсті)** ұяларына жалғаңыз.
2. Бейне сигналы кабел(дер)інің көмегімен өнімнің артындағы **HDMI, COMPONENT** немесе **VIDEO OUT** ұяларын теледидардың **HDMI, COMPONENT** немесе **VIDEO IN** ұяларына жалғаңыз. (20-23 беттерді қараңыз)
3. Өнімді, теледидарды және күшейткішті қосыңыз.
4. Өнімнен дыбыс шығару керек болса, сыртқы кіріс сигналын таңдау үшін күшейткіштегі кіріс сигналын таңдау түймесін басыңыз. Күшейткіштегі дыбыстың кіріс сигналын реттеу үшін күшейткіштің пайдаланушы нұсқаулығын қараңыз.

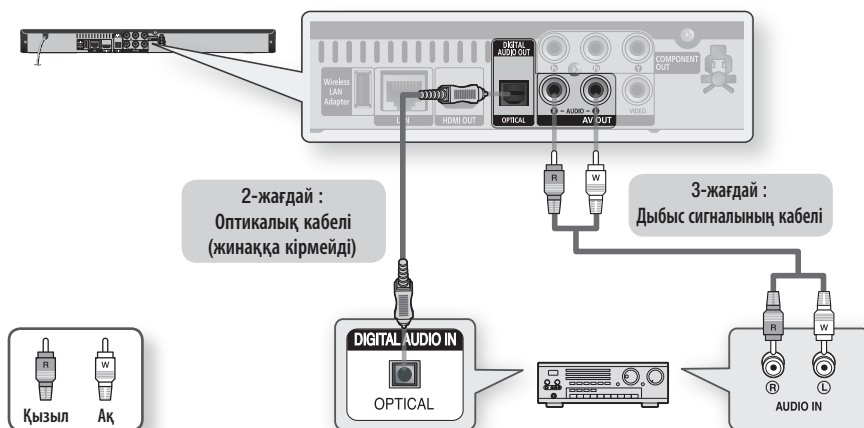

### ЕСКЕРТПЕ

- 2-жағдайдағы байланысты қолданғанда, PCM дыбыс жолдары бар дискілердің дыбысы алдыңғы екі арна арқылы ғана естілетін болады.

# Байланыстар

## Желіге қосылу

Желі байланысы құрылғанда, бұл өнім Internet@TV және BD-LIVE сияқты желі негізіндегі қызметтерді (48-53 беттерді қараңыз) көруге және бағдарламалық құрал жаңартуларын қабылдауға мүмкіндік береді. Байланыс үшін AP (Кіру нүктесін) немесе IP маршрутизаторын пайдалану ұсынылады. Маршрутизаторды байланысы туралы қосымша ақпарат алу үшін маршрутизатордың пайдаланушы нұсқаулығын қараңыз немесе техникалық көмек алу үшін өндірушіге хабарласыңыз.

1. Жергілікті желіге тікелей қосу кабелінің (UTP кабелі) көмегімен өнімнің жергілікті желі ұясын модемнің жергілікті желі ұясына жалғаңыз.
2. Желі параметрлерін реттеңіз. (35-36 беттерді қараңыз)

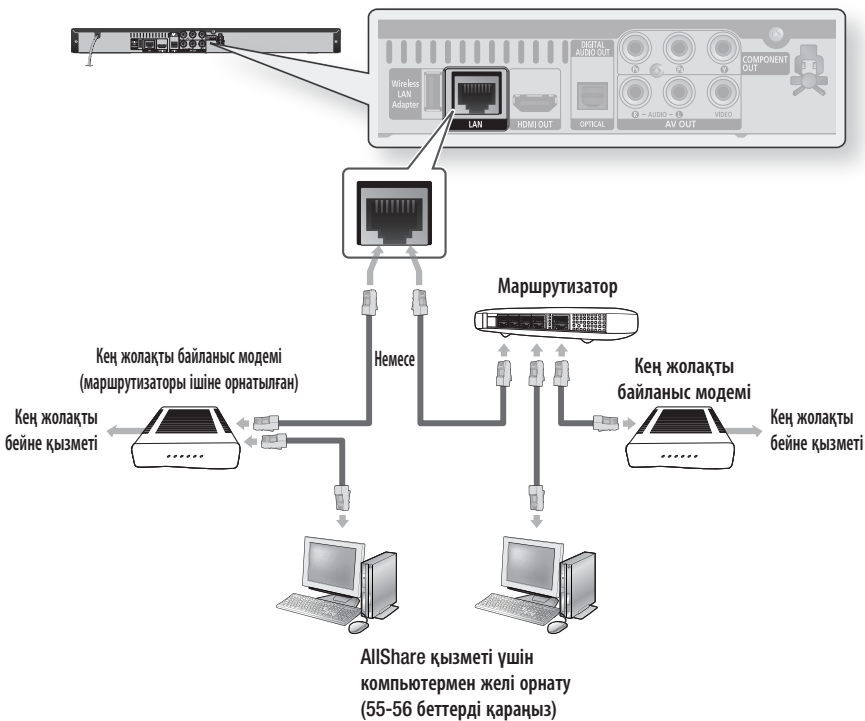

### ЕСКЕРТПЕ

- Қолданылатын маршрутизаторға немесе интернет провайдерінің саясатына байланысты Samsung компаниясының бағдарламалық құралдар жаңартулары серверіне интернет арқылы қол жеткізу рұқсат етілмеген болуы мүмкін. Қосымша ақпарат алу үшін интернет провайдеріне хабарласыңыз.
- DSL қолданушылары желіге қосылу үшін маршрутизаторды пайдалануы қажет.
- AllShare қызметін пайдалану үшін компьютер суретте көрсетілгендей желіге жалғануы керек.

# Настройки

## Бастамас бұрын (Начальная настройка)

1. Өнімді жалғаннан кейін теледидарды қосыңыз. (Теледидарға алғаш рет жалғанғанда өнім автоматы түрде қосылып, Начальная настройка экраны көрсетіледі.)

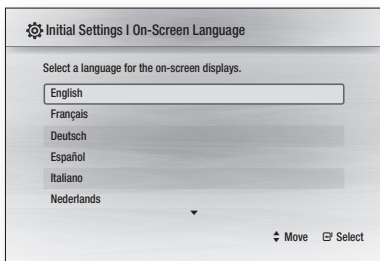

2. ▲▼ түймелерінің көмегімен қажетті тілді таңдап, **ЕНГІЗУ** түймесін басыңыз.
3. **Начать** түймесін таңдау үшін **ЕНГІЗУ** түймесін басыңыз.

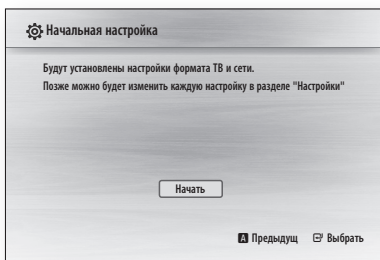

4. ▲▼ түймелерінің көмегімен теледидардың қажетті кадр пішімін таңдап, **ЕНГІЗУ** түймесін басыңыз. (29-бетті қараңыз)
5. **ЕНГІЗУ** түймесігін басыңыз.
6. **OK** түймесін басыңыз. Негізгі мәзір көрсетіледі. (Негізгі мәзір туралы қосымша ақпарат үшін 28-бетті қараңыз)

## • Негізгі мәзір



### ЕСКЕРТПЕ

- Теледидарға алғаш рет жалғанғанда өнім автоматы түрде қосылады. Бұған абыржымаңыз, себебі бұл қауа емес.
- Бастапқы параметрлер реттелмесе, негізгі мәзір көрсетілмейді.
- Желіні реттеу кезінде **КӨК(D)** түймесі басылса, желіні реттеу жұмысы аяқталмаған болса да, негізгі мәзірге өтуге болады.
- Негізгі мәзірге қайтқанда толық экранды режим автоматы түрде өшеді.



- Өзгерістер енгізу мақсатында Начальная настройка экранын қайта көрсету үшін, өнімге диск салмастан, алдыңғы панеліндегі **ТОҚТАТУ** (■) түймесін 5 секундтан артық басып тұрыңыз.
- Өнімді **Anynet+ (HDMI-CEC)** үйлесімді Samsung теледидарына жалғау үшін HDMI кабелін қолданыңыз. Теледидар өнім қолдайтын тілді пайдаланған болса, сол тіл автоматы түрде таңдаулы тіл ретінде орнатылады. Дегенмен, **Anynet+ (HDMI-CEC)** мүмкіндігі теледидарда да, өнімде де **Вкл.** күйіне орнатылған болуы керек.
- Өнім тоқтату режимінде еш қолданбастан 5 минуттан артық тұрған жағдайда, теледидардың экранында экран қорғаушы пайда болады. Өнім экран қорғаушы режимінде 25 минуттан артық тұрса, электр қуаты автоматы түрде ажыратылады.

# Настройки

## Мәзірді реттеу

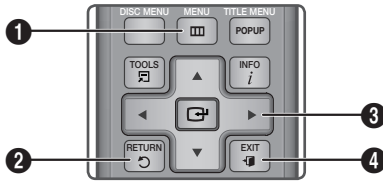

1	<b>MENU</b> түймесі : Негізгі мәзірге өту үшін осыны басыңыз.
2	<b>RETURN</b> түймесі : Алдыңғы мәзірге қайтарады.
3	<b>ЕНГІЗУ / БАҒЫТ</b> түймесі : Меңзерді қозғалтады немесе элементті таңдайды. Ағымдағы таңдалған элементті таңдайды. Параметрді растайды.
4	<b>EXIT</b> түймесі : Мәзірден шығарады.

1. **POWER** түймесін басыңыз.  
Негізгі мәзір көрсетіледі.

### • Негізгі мәзір

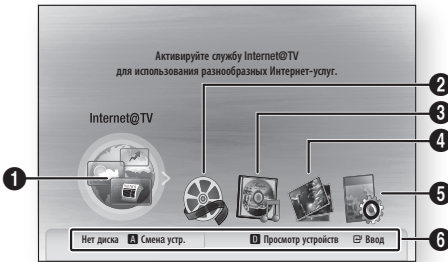

1	Internet@TV мүмкіндігін таңдайды.
2	Видео параметрін таңдайды.
3	Музыка араметрін таңдайды.
4	РФотোগрафии параметрін таңдайды.
5	Настройки параметрін таңдайды.
6	Қолжетімді түймелерді көрсетеді.

2. ◀▶ түймелерінің көмегімен **Настройки** параметрін таңдап, **ЕНГІЗУ** түймесін басыңыз.
3. ▲▼ түймелерінің көмегімен қажетті ішкі мәзірді таңдап, **ЕНГІЗУ** түймесін басыңыз.
4. ▲▼ түймелерінің көмегімен керекті элементті таңдап, **ЕНГІЗУ** түймесін басыңыз.
5. Мәзірден шығу үшін **EXIT** түймесін басыңыз.

### 📌 ЕСКЕРТПЕ

- Өнім желіге қосылып тұрғанда негізгі мәзірден **Internet@TV** мүмкіндігін таңдаңыз.  
**Samsung Apps** дегеннен қажетті мазмұнды жүктеп алыңыз. (51-бетті қараңыз)
- Таңдалған мәзірге қарай кіру қадамы өзгеше болуы мүмкін.
- Бағдарламалық құралдың нұсқасын жаңартқаннан кейін өнімнің экрандағы мәзірлері өзгеруі мүмкін.

## Дисплей

Формат ТВ-экрана, Разрешение, т.б. сияқты түрлі дисплей параметрлерін реттеуге болады.

### Формат ТВ-экрана

Теледидарыңыздың түріне қарай экран параметрлерін реттеу керек болуы мүмкін.

#### • 16:9 стандарт.



16:9 Обычный режимі таңдалған жағдайда белгілі бір фильмдер (көзі: 4:3) 4:3 Пошта жәшігі пішімінде (бейненің жақтарында қара жолақтар болады) көрсетіледі.

#### • 16:9 широкоформ



16:9 пішіміндегі толық бейнені кең экранды теледидарда көруге болады.

#### • 4:3 впис в экран

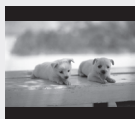

Теледидардың экран пішімі 4:3 болып, бейнені Blu-ray/DVD дискісі қамтамасыз ететін 16:9 пішімінде толық көру қажет болса, осыны таңдаңыз. Экранның жоғары және астыңғы жақтарында қара жолақтар пайда болады.

#### • 4:3 во весь экр



Теледидардағы экран пішімі 4:3 бола тұрып, бейнені үстіңгі және астыңғы жолақсыз Blu-ray/DVD дискісі қамтамасыз ететін 16:9 пішімінде толық көру қажет болса, осыны таңдаңыз (бейненің шеткі сол және оң жақ бөліктері көрсетілмейді).

- 16:9 Обычный режимі таңдалғанда 4:3 Пошта жәшігі пішімі көрсетілуі мүмкін. Бул жағдайда функцияны қашықтан басқару пультіндегі **FULL SCREEN** түймесін басу арқылы бейнені толық экранды көру мүмкін болмайды.

### BD Wise (тек Samsung өнімдерінде)

BD Wise – Samsung компаниясының ең соңғы дерек алмасу мүмкіндігі.

HDMI арқылы BD Wise мүмкіндігі бар Samsung өнімдерін бір біріне жалғаған уақытта тиімді ажыратымдылық автоматты түрде орнатылады.

- **Вкл.** : BD/DVD дискінің бастапқы ажыратымдылығы теледидар экранына тікелей шығарылады.
- **Выкл.** : Дискінің ажыратымдылығына қарамастан, шығыс сигналының ажыратымдылығы алдын ала орнатылған Разрешение параметрінің мәніне сай орнатылады.

#### 🔧 ЕСКЕРТПЕ

- BD Wise ажыратымдылығын өзгерту керек болса, алдымен BD Wise параметрін **Выкл.** мәніне орнату қажет болады.
- BD Wise параметрі өшірілсе, жалғанған теледидардың автоматты түрде ең жоғарғы ажыратымдылыққа орнатылады.
- Өнім BD Wise параметрін қолдамайтын құрылғыға жалғанған жағдайда, BD Wise функциясын қолдану мүмкін болмайды.
- BD Wise функциясы дұрыс жұмыс атқаруы үшін өнім мен теледидардың BD Wise мәзірін **Вкл.** күйіне орнатыңыз.

### Разрешение

Құрамдас пен HDMI бейне сигналының шығыс ажыратымдылығын реттейді.

1080p, 1080i, 720p, 576p/480p, 576i/480i дегендегі сандар бейненің жолақ санын білдіреді. «i» және «p» әріптері тиісінше жолақ-ара және прогрессивті сканерлеуді білдіреді.

- **Авто** : Оңтайлы ажыратымдылықты автоматты түрде тексереді және орнатады.
- **BD Wise** : BD Wise функциясы бар теледидарға HDMI арқылы жалғанған уақытта оңтайлы ажыратымдылықты автоматты түрде орнатады. (BD Wise мәзірінің элементі BD Wise функциясы Вкл. күйіне орнатылғанда ғана көрсетіледі.)
- **1080p** : Прогрессивті бейненің 1080 жолағын шығарады.
- **1080i** : Жолақ-ара бейненің 1080 жолағын шығарады.
- **720p** : Прогрессивті бейненің 720 жолағын шығарады.
- **576p/480p** : Прогрессивті бейненің 576/480 жолағын шығарады.
- **576i/480i** : Жолақ-ара бейненің 576/480 жолағын шығарады.

#### 🔧 ЕСКЕРТПЕ

- Диск түріне байланысты кейбір кадр пішімдерін қолдану мүмкін болмайды.
- Теледидардың кадр пішімінен өзге болатын кез келген кадр пішімі мен параметр таңдалғанда бейне дірілдеп тұрған сияқты болып көрінуі мүмкін.
- 4:3 во весь экр немесе 4:3 впис в экран режимі таңдалғанда қашықтан басқару пультінде **FULL SCREEN** түймесін басу арқылы бейнені толық экранды көру мүмкін болмайды.

# Настройки

## Шығыс сигналының режиміне байланысты ажыратымдылық

### • Blu-ray дискінің ойнатылуы

Реттеу	Шығыс	HDMI / жалғанған		HDMI / жалғанбаған	
		HDMI режимі	Компонентный/ВИДЕО режимі	Компонентный режимі	ВИДЕО режимі
Авто		Оңтайлы ажыратымдылық	576i/480i	-	-
1080p, Видеокадр(24Fs) өшірілген		1080p@60F	576i/480i	-	-
1080p/1080i, Видеокадр(24Fs) қосылған		1080p@24F	576i/480i	-	-
1080p, Видеокадр(24Fs) өшірілген		1080i	576i/480i	1080i	576i/480i
720p		720p	576i/480i	720p	576i/480i
576p/480p		576p/480p	576i/480i	576p/480p	576i/480i
576i/480i		-	-	576i/480i	576i/480i

### • DVD дискінің ойнатылуы

Реттеу	Шығыс	HDMI / жалғанған		HDMI / жалғанбаған	
		HDMI режимі	Компонентный/ВИДЕО режимі	Компонентный режимі	ВИДЕО режимі
Авто		Оңтайлы ажыратымдылық	576i/480i	-	-
1080p		1080p@60F	576i/480i	-	-
1080i		1080i	576i/480i	576p/480p	576i/480i
720p		720p	576i/480i	576p/480p	576i/480i
576p/480p		576p/480p	576i/480i	576p/480p	576i/480i
576i/480i		-	-	576i/480i	576i/480i

### ЕСКЕРТПЕ

- Жалғанған теледидар Видеокадр мүмкіндігін немесе таңдалған ажыратымдылықты қолдамаса, «Если после сделанного выбора на экране не будет ничего отображаться, подождите 15 с. Произойдет автоматический переход к предыдущей настройке разрешения экрана. Хотите выбрать новое разрешение?» хабары көрсетіледі.

Да жауабы таңдалып, экран ажыратымдылығына қолдау көрсетілмесе, теледидар экраны бос болады. 15 секунд күтіңіз, ажыратымдылық алдыңғы мәнге автоматты түрде қайта оралады.

- Экран бос болса, өнімнің алдыңғы панеліндегі **ТОҚТАТУ** (■) түймесін 5 секундтан артық басып тұрыңыз (диск салынбаған). Барлық параметрлер зауыт параметрлеріне өзгертіледі. Әр режимге өту үшін алдыңғы бетте көрсетілген қадамдарды орындап, теледидар қолдайтын Параметры экран параметрін таңдаңыз.
- Зауыт параметрлері қалпына келгенде, пайдаланушының BD жадында сақталған барлық деректері жойылады.
- Видеокадр (24Fs) режимін пайдалану үшін Blu-ray дискісінде 24 кадр мүмкіндігі болуы керек.
- HDMI және Құрамдас ұялары жалғанған болып, қазіргі уақытта құрамдас шығыс сигналы көрсетіліп тұрған болса, теледидарға қарай ажыратымдылық кестесі мен нақты ажыратымдылық арасында айырмашылық болады.

## Формат HDMI

Түс параметрлерін HDMI шығыс параметрлерінен реттеуге болады.

Жалғанған құрылғы түрін таңдаңыз.

- **ТВ** : HDMI арқылы теледидарға жалғанған уақытта осы параметрді таңдаңыз.
- **Монитор** : HDMI арқылы мониторға жалғанған уақытта осы параметрді таңдаңыз.

## Видеокадр(24Fs)

Видеокадр(24Fs) мүмкіндігін **Вкл.** күйіне орнату бейне сапасын жақсарту мақсатында өнімнің HDMI шығыс сигналын 24 кадр/с. жылдамдығына реттеуге мүмкіндік береді.

Видеокадр(24Fs) мүмкіндігін тек осы кадр жиілігін қолдайтын теледидарларда қолдануға болады. Бұл мәзір тек 1080i немесе 1080p HDMI шығыс ажыратымдылығы режимдерінде таңдалуы мүмкін.

- **Вкл.** : Видеокадр(24Fs) функциялары іске қосылады.
- **Выкл.** : Видеокадр(24Fs) функциялары өшіріледі.

### ЕСКЕРТПЕ

- Теледидар Видеокадр(24Fs) функциясын қолдамаса, қалқымалы хабар көрсетіледі.

## Прогрессивная развертка

DVD дискілері ойнатылып жатқанда бейне сапасын жақсарту үшін орнатылады.

- **Авто** : Өнімнің ойнатылып жатқан DVD дискісінің ең жақсы бейне сапасын автоматты түрде орнатуы үшін таңдаңыз.
- **Видео** : Концерт немесе шоулар DVD дискілері үшін ең жақсы бейне сапасын орнату керек болғанда осыны таңдаңыз.

## Стабилизация изображения

DVD дискісінің ойнатылуы кідірілгенде көрсетілетін сурет түрін орнатады.

- **Авто** : Мазмұнға қарай ең жақсы стоп-кадрын автоматты түрде орнатады.
- **Кадр** : Қозғалысы аз болатын үзіндіні кідірілгенде қолданылады.
- **Поле** : Қозғалыстары көп болатын үзіндіні кідірілгенде қолданылады.

## Насыщенный цвет HDMI

Бейненің HDMI OUT шығыс ұясынан қанық түспен шығарылуын - шығарылмауын реттейді. Қанық түс жоғарғы қанықтығы арқылы түстерді дәлірек жаңғыртуға мүмкіндік береді.

- **Авто** : Бейне Насыщенный цвет HDMI мүмкіндігін қолдайтын жалғанған теледидарда қанық түс әсерімен көрсетіледі.
- **Выкл.** : Бейне қанық түс әсерсіз шығарылады.

## Аудио

## Цифровой выход

Жалғанған ресиверге қарай Цифровой выход параметрін орнатады. (Қосымша ақпарат үшін келесі беттегі сандық шығыс сигналын таңдау туралы ақпаратты қараңыз)

- **ИКМ**
- **Битовый поток (перекодировка)**
- **Битовый поток (аудиофайл)**

### ЕСКЕРТПЕ

- Цифровой выход параметрін дұрыс таңдау керек, әйтпесе ешбір дыбыс шықпайды немесе өте қатты шығады.
- HDMI құрылғысын (ресивер, теледидар) қысылған пішімдермен (Dolby digital, DTS) пайдалану мүмкін болмаса, дыбыс сигналы ИКМ болып шығады.
- Әдеттегі DVD дискілері ойнатылғанда екінші дыбыс ағыны мен дыбыс әсерлері естілмейді.
- Кейбір Blu-ray дискілерінде екінші дыбыс ағыны мен дыбыс әсерлері болмайды.
- Осы Цифровой выход параметрлері аналогтық (L/R) немесе HDMI дыбыстарының теледидарға шығатын сигналына әсер етпейді.  
Ресиверге жалғанған уақытта оптикалық және HDMI дыбыстарының шығуына әсер етеді.
- MPEG дыбыс жолдары ойнатылғанда, сандық шығыс сигналының тандалған түріне қарамастан (ИКМ немесе Битовый поток) сигнал ИКМ пішімінде беріледі.

# Настройки

## Сандық шығыс сигналының таңдауы

Орнату		ИКМ		Битовый поток (перекодировка)	Битовый поток (аудиофайл)	
Байланыс түрі		HDMI ресивері	Оптикалық	HDMI ресивері немесе оптикалық	HDMI ресивері	Оптикалық
Blu-ray дискісіндегі дыбыс ағымы	PCM	7.1 арнаға дейін	PCM 2ch	DTS арқылы қайта кодталған	PCM	PCM 2ch
	Dolby Digital	5.1 арнаға дейін	PCM 2ch	DTS арқылы қайта кодталған	Dolby Digital	Dolby Digital
	Dolby Digital Plus	7.1 арнаға дейін	PCM 2ch	DTS арқылы қайта кодталған	Dolby Digital Plus	Dolby Digital
	Dolby TrueHD	7.1 арнаға дейін	PCM 2ch	DTS арқылы қайта кодталған	Dolby TrueHD	Dolby Digital
	DTS	6.1 арнаға дейін	PCM 2ch	DTS арқылы қайта кодталған	DTS	DTS
	DTS-HD HRA	7.1 арнаға дейін	PCM 2ch	DTS арқылы қайта кодталған	DTS-HD HRA	DTS
	DTS-HD MA	7.1 арнаға дейін	PCM 2ch	DTS арқылы қайта кодталған	DTS-HD MA	DTS
DVD дискісіндегі дыбыс ағымы	PCM	PCM 2ch	PCM 2ch	PCM 2ch	PCM 2ch	PCM 2ch
	Dolby Digital	5.1 арнаға дейін	PCM 2ch	Dolby Digital	Dolby Digital	Dolby Digital
	DTS	6.1 арнаға дейін	PCM 2ch	DTS	DTS	DTS
Blu-ray дискісінің анықтамасы	Кез келген	Бастапқы, екінші және әсер дыбыс ағымдарын бір ИКМ дыбысына кодсыздандырады.		Бастапқы, екінші және әсер дыбыс ағымдарын бір ИКМ дыбысына кодсыздандырады, одан кейін ИКМ дыбысын DTS бит ағымына қайта кодтайды.	Ресивер дыбыстың бит ағымын кодсыздандыруы үшін тек бастапқы дыбыс ағымы (бейне фильмнің негізгі дыбыс жолы) шығарылады. Екінші дыбыс және әсер дыбыстары естілмейді.	

Blu-ray дискілерінде үш дыбыс ағымы болады.

- Бастапқы дыбыс : Негізгі мүмкіндіктің дыбыс жолы
- Екінші дыбыс : Режиссердің немесе актердің пікірлері сияқты қосымша дыбыс жолы.
- Интерактивті дыбыс : Таңдалған кезде интерактивті дыбыстар естіледі. Интерактивті дыбыс әрбір Blu-ray дискісінде өзгеше болады.

## Субдискретизация ИКМ

Сигналдар сапасының 96КГц дейін азайтылуын реттейді.

- **Вкл.** : Өнімге жалғанған күшейткіш 96КГц дискретизация жиілігімен үйлесімді болмағанда осыны таңдаңыз. 96КГц сигналдары 48КГц сигналдарына түрлендіріледі.
- **Выкл.** : Өнімге жалғанған күшейткіш 96КГц дискретизация жиілігімен үйлесімді болғанда осыны таңдаңыз.

### ЕСКЕРТПЕ

- Субдискретизация ИКМ параметрі **Выкл.** күйінде болса да, кейбір дискілер субдискретизация жасалған дыбысты тек сандық оптикалық шығысы арқылы шығарады.



## HDMI

- Теледидар қысылған көп арналы пішімдермен (Dolby Digital, DTS) үйлесімді болмағанда, параметрлер мәзірінде бит ағымы (қайта кодталған немесе аудио файл) реттелген болса да, өнім 2 арналы түрлендірілген ИКМ дыбысын шығарады.
- Теледидар 48кГц жоғары болатын дискретизация жиілігін қолдамаса, Субдискретизация ИКМ параметрі **Выкл.** мәніне орнатылған болса да, өнім түрлендірілген 48кГц ИКМ дыбысын шығарады.

## Упр. динамическим диапазоном

Дыбыстың төмен деңгейінде тыңдап отырып та сұхбатты анық естуге болады. Бұл тек Dolby Digital сигналы анықталған кезде жасалады.

- **Вкл.** : Кез келген бір фильмнің дыбыс жолдары төменгі дыбыс деңгейінде немесе кішкентай динамикалар арқылы ойнатылғанда дыбысы төмен мазмұнды анық қылу немесе драмалық оқиғалар ойнатылғанда дауыстың қатты шығуын алдын алу мақсатымен жүйе дыбысты қысуы мүмкін.
- **Выкл.** : Фильмді стандартты динамикалық диапазонда көруге болады.

## Режим смешивания звуковых каналов

Көп арналы дыбыстағы арналар санын азайтып түрлендіреді.

- **ОбычноеStereo** : Көп арналы дыбысты екі арналы стерео сигналына түрлендіреді. “Dolby Pro Logic” сияқты виртуалды көлемді функцияларын қолдамайтын құрылғыға жалғанғанда таңдаңыз.
- **Поддержка объемного звука** : Көп арналы дыбыс сигналын үйлесімді көлемді стерео сигналына түрлендіреді. “Dolby Pro Logic” сияқты виртуалды көлемді функцияларды қолдайтын құрылғыға жалғанғанда таңдаңыз.

## DTS Neo:6

Қарапайым 2 арналы дыбыс шығаратын құралдан көп арналы дыбыс шығаруға болады.

- **Выкл.** : 2 арналы дыбыс сигналын алдыңғы динамикалар арқылы ғана шығарады.

- **Кино** : Бейне фильмнің 2 арналы дыбысын көп арна арқылы ойнату үшін осыны таңдаңыз.
- **Музыка** : Музыкалық файлдың 2 арналы дыбысын көп арна арқылы ойнату үшін осыны таңдаңыз.

### ЕСКЕРТПЕ

- HDMI ресивері қолданылғанда бұл опция Цифровой выход параметрі ИКМ күйіне орнатылғанда ғана қолжетімді болады.

## Система

### Начальная настройка

Начальная настройка көмегімен тілді, теледидар экранының пішімін және «Настройка сети» параметрлерін, т.б. реттеуге болады. Параметрлер туралы қосымша ақпарат алу үшін осы пайдаланушы нұсқаулығындағы тиісті тарауды қараңыз. (27-39 беттерді қараңыз)

### Размер экрана Internet@TV

Internet@TV экранын оңтайлы өлшемге орнатады.

- **Размер 1** : Қолданбалардың кіші белгішелерін көрсетеді. Экранның шет жақтарында кейбір қараларын көруге болады.
- **Размер 2** : Қолданбалардың қалыпты белгішелерін көрсетеді. Бейне теледидардың экраны үшін тым үлкен болуы мүмкін.
- **Размер 3** : Қолданбаның ірі белгішелерін көрсетеді. Бейне теледидардың экраны үшін тым үлкен болуы мүмкін.

### Anynet+ (HDMI-CEC)

Anynet+ — Anynet+ қызметі бар басқа Samsung өнімдеріне жалғанып жасалатын әрекеттерге арналған қолайлы функция.

Бұл функцияны қолдану үшін HDMI кабелі арқылы өнімді Samsung теледидарына жалғаңыз.

Бұл өнімді Samsung теледидарының қашықтан басқару пульті арқылы қолдануға, сондай-ақ **ОЙНАТУ** (▶) түймесін басып, дискіні ойнатуға болады.

Қосымша ақпарат алу үшін теледидардың пайдаланушы нұсқаулығын қараңыз.

- **Вкл.** : Anynet+ функцияларын қосады.
- **Выкл.** : Anynet+ функциясын өшіреді.

# Настройки

## ЕСКЕРТПЕ

- HDMI кабелі СЕС сигналын қолдамаса, бұл функцияны пайдалану мүмкін емес.
- Егер Samsung теледидарында *Anynet+* логотипі болса, ол Anynet+ функциясын қолдайды.
- Теледидарға қарай кейбір HDMI шығыс ажыратымдылықтары жұмыс істемей мүмкін. Теледидардың пайдаланушы нұсқаулығын қараңыз.

## Управл. BD-данными

BD-LIVE қызметін қолдайтын Blu-ray дискінен жүктелген мазмұнды басқаруға мүмкіндік береді. Сақтау көлемі сияқты құрылғы туралы ақпаратты тексеруге, BD деректерін жоюға немесе жад құрылғысын өзгертуге болады.

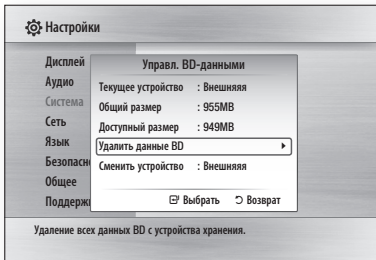

## Өнімдегі құрылғы (сақтау жады) ақпаратының сипаттамасы

- **Общий размер** : Құрылғының (сақтау жадының) жалпы өлшемі.
- **Доступный размер** : Құрылғыдағы (сақтау жадындағы) бос орын өлшемі.

## ЕСКЕРТПЕ

- Сыртқы жадтан ойнатылғанда USB құрылғысы ойнатудың ортасында ажыратылса, дискіні ойнату тоқтайды.
- Тек FAT файлдық жүйесінде (DOS 8.3 том белгісі) пішімделген USB құрылғыларына қолдау көрсетіледі және оқу/жазу жылдамдығы 4 МБ/сек немесе одан жоғары, USB 2.0 протоколын қолдайтын USB құрылғыларын пайдалану ұсынылады.
- USB HDD құрылғысын BD деректерін сақтау (BD-LIVE) үшін пайдалануға болмайды.
- Сақтау құрылғысы пішімделгеннен кейін Resume Play функциясы жұмыс істемей мүмкін.

- Бағдарлама нұсқасына қарай Настройка постоянного хранения параметрінің жалпы көлемі әр түрлі болуы мүмкін.

## Часы

Уақытқа қатысты функцияларды реттейді.

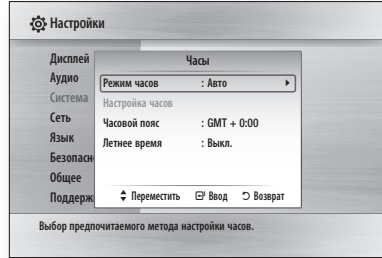

- **Режим часов** : Бұны **Авто** немесе **Вручную** күйлеріне орнатуға болады. **Вручную** күйі таңдалған болса, **Настройка часов** мәзірі қосылады, ал **Летнее время** өшіріледі.
- **Настройка часов** : Ағымдағы уақыт пен күнді қолмен белгілеуге болады.
- **Часовой пояс** : Аймағыңызға сәйкес уақыт белдеуін көрсетуге болады.
- **Летнее время** : Летнее время параметрін қосуға немесе өшіруге болады.

## Регистрация DivX®

Просмотр кода регистрации DivX(R) VOD для приобретения и воспроизведения содержимого DivX(R) VOD.

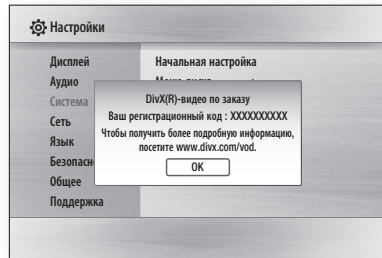

## ЕСКЕРТПЕ

- **OK** түймесі басылса, бұл параметр іске қосылмайды. Бұл параметрді іске қосу үшін DivX(R) Дезактивация дегенді іске қосыңыз.

## DivX® Деактивация

Жаңа тіркеу кодын алу үшін осыны таңдаңыз.

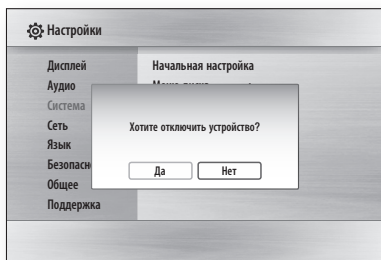

### ЕСКЕРТПЕ

- Регистрация DivX(R) функциясы өшірілген кезде бұл функцияны пайдалануға болады.

## Настройка сети

Өнім үшін желі байланысын орнату үшін мына қадамдарды орындаңыз:

- Негізгі мәзірде ◀▶ түймелерінің көмегімен **Настройка** параметрін таңдап, **ЕНГІЗУ** түймесін басыңыз.
- ▲▼ түймелерінің көмегімен **Сеть** параметрін таңдап, **ЕНГІЗУ** түймесін басыңыз.
- ▲▼ түймелерінің көмегімен **Настройка сети** параметрін таңдап, **ЕНГІЗУ** түймесін басыңыз.
- ▲▼ түймелерінің көмегімен **Тип сети** параметрін таңдап, **ЕНГІЗУ** түймесін басыңыз.

## Настройка сети

IP мекенжайының статикалық не динамикалық екенін анықтау үшін интернет провайдеріне хабарласыңыз. Егер динамикалық болса, Авто параметрін пайдалануды ұсынамыз. Бұл ең оңай болып табылады және көп жағдайларда жұмыс істейді. Ал егер статикалық болса, қолмен реттеу әдісін пайдалану керек.

## Сымды желі

- Настройка сети мәзірінде ▲▼ түймелерінің көмегімен **Настройка сети** параметрін таңдап, **ЕНГІЗУ** түймесін басыңыз. Интернеттің Настр.проток. экраны көрсетіледі.
- ▶ түймесінің көмегімен **Авто** немесе **Вручную** параметрін таңдап, **ЕНГІЗУ** түймесін басыңыз.

## Сымды байланыс орнату - Авто

- Авто** параметрі таңдалған болса, желі функциясы IP Адрес, Маска подсети, т.б. параметрлердің мәндерін автоматы түрде тауып, толтырады.

### ЕСКЕРТПЕ

- Бұл жұмыс бес минутқа созылуы мүмкін.

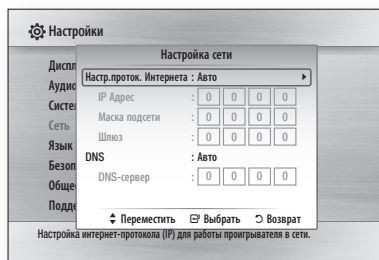

- Желі функциясы желі мәндерін тапқаннан кейін **RETURN** түймесін басыңыз. Одан кейін, өнімнің желіге жалғанғанын анықтау үшін Проверка сети функциясын қосыңыз (36-бетті қараңыз).
- Желі функциясы желі мәндерін таппаса немесе Вручную параметрін таңдалған болса, қолмен реттеу нұсқаулықтарын қараңыз.

# Настройки

## Сымды байланыс орнату - Қолмен

Егер авто реттеу жұмыс істемесе, Настройка сети мәндерін қолмен орнатуға тура келеді.

Windows компьютерлерінен Настройка сети мәндерін алу үшін мына қадамдарды орындаңыз:

1. Экранның төменгі оң жағындағы Сеть белгішесін тінтуірдің оң жақ түймесімен шертіңіз.
2. Қалқымалы мәзірден Состояние параметрін таңдаңыз.
3. Көрсетілетін тілқатысу терезесінен Поддержка қойындысын басыңыз.
4. Поддержка қойындысынан Толық мәліметтер түймесін басыңыз. Желі параметрлері көрсетіледі

Өнімге желі параметрлерін енгізу үшін мына қадамдарды орындаңыз:

1. Интернеттің Настр.проток. экранында **ЕНГІЗУ** түймесін басыңыз.
2. ▲▼ түймелерінің көмегімен **Вручную** параметрін таңдап, **ЕНГІЗУ** түймесін басыңыз.
3. Жазбаның бірінші жолағына (IP-адрес) өту үшін ▼ түймесін басыңыз.

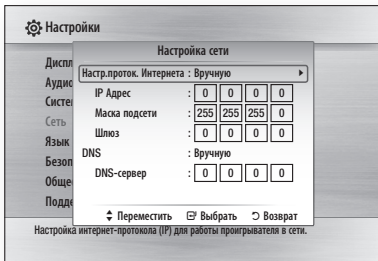

4. Қашықтан басқару пультіндегі санды түймелерін пайдаланып, сандарды енгізіңіз.
5. Әрбір жолақ толтырылғаннан кейін келесі жолаққа өту үшін ► түймесін басыңыз. Сонымен қатар, жоғары, төмен және кері жылжу үшін басқа көрсеткі түймелерін де қолдануға болады.
6. **IP Адрес, Маска подсети және Шлюз** мәндерін енгізіңіз.
7. **DNS** параметріне өту үшін ▼ түймесін басыңыз.
8. DNS параметрінің бірінші жазба жолағына өту үшін ▼ түймесін басыңыз. Жоғарыда көрсетілгендей сандарды енгізіңіз.

9. Қашықтан басқару пультіндегі **RETURN** түймесін басыңыз.

10. Өнімнің желіге жалғанғанын анықтау үшін Проверка сети функциясын қосыңыз.

## Проверка сети

Сымды желіні қосу немесе желі байланысының жұмыс істеп тұрғанын тексеру үшін осы мәзірді пайдаланыңыз.

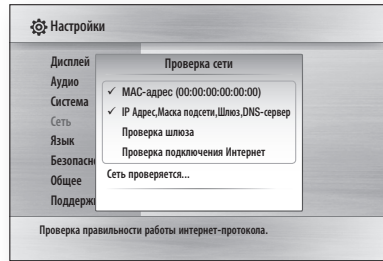

## Состояние сети

Желі мен интернет байланыстарының орнатылғанын тексеріңіз.

## Интернетсоединение BD-Live

BD-LIVE қызметі қолданылғанда интернет байланысын құруға рұқсат береді.

- **Разрешено (всем)** : Интернет байланысы бүкіл BD-LIVE мазмұндарына рұқсат етіледі.
- **Разрешено (законн пользов-лям)** : Интернет байланысы тек жарамды сертификаты бар BD-LIVE мазмұндарына рұқсат етіледі.
- **Запрещено** : Интернет байланысы ешбір BD-LIVE мазмұнына рұқсат етілмейді.

### ЕСКЕРТПЕ

- **Жарамды сертификат деген не?**  
Өнім дискіні куәландыру мақсатында BD-LIVE қызметі арқылы серверге дискінің деректері мен сұрау жібергенде сервер жіберілген деректерді дискінің жарамдылығын тексеру үшін пайдаланып, сертификаты өнімге қайтадан жібереді.
- BD-LIVE мазмұнын пайдалану кезінде интернет байланысы шектеулі болуы мүмкін.

## Язык

Негізгі мәзір, диск мәзірі, т.б. үшін тілді таңдауға болады.

- **Экранное меню** : Экран параметрлерінің тілін таңдайды.
- **Меню диска** : Дискі мәзірінің тілін таңдайды.
- **Аудио** : Дискідегі дыбыс жолының тілін таңдайды.
- **Субтитры** : Дискідегі субтитрлер тілін таңдайды.

### ЕСКЕРТПЕ

- Таңдалған тіл дискіде қолданғанда ғана көрсетіледі.

## Безопасность

Бұл мәзірді алғаш рет пайдаланғанда кілтсөзді орнату экраны көрсетіледі.

Санды түймелерді пайдаланып, қалаған 4 санды кілтсөзді енгізіңіз. (Әдепкі кілтсөз: 0000)

## Родит. ограничения

Бұл функция жанұя көретін Blu-ray/DVD дискілерінің түрлерін бақылауға мүмкіндік беретін деңгейі тағайындалған Blu-ray/DVD дискілерде істейді.

Орнатылатын деңгейді таңдаңыз.

Жоғары нөмір бағдарламаның тек ересек адамдарға арналғанын білдіреді. Мысалы, 6-деңгей таңдалған болса, 7 мен 8 деңгейдегі дискілер ойнатылмайды.

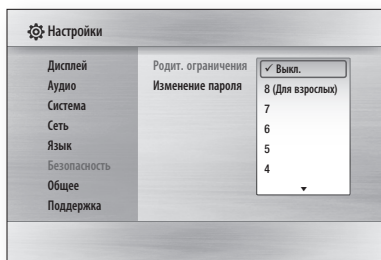

## Изменение пароля

Қауіпсіздік функцияларына кіруге қолданылатын 4 санды кілтсөзді ауыстырады.

### Кілтсөзді ұмытқанда

1. Дискіні шығарыңыз.
2. Алдыңғы панельдегі **ТОҚТАТУ** (■) түймесін 5 секунд немесе одан ұзақ басып тұрыңыз. Барлық параметрлер зауыттық мәндерге ауысады.

### ЕСКЕРТПЕ

- Зауыт параметрлері қалпына келгенде, пайдаланушының BD жадында сақталған барлық деректері жойылады.

## Общее

### Фон

Мәзір экранының фонын ауыстырады.



# Настройки

## Экон. энергия

5 секундтан артық жұмыссыз тұрғанда автоматты түрде өшетін етіп алдыңғы панельді реттеу арқылы қуаттың тұтынылуын азайтуға болады.

- **Вкл.** : 5 секундтан артық жұмыссыз тұрса, алдыңғы панелі автоматты түрде өшеді.
- **Выкл.** : Экон. энергия функциясы қолданылмайды.

## Передний дисплей

Алдыңғы панельдің жарықтығын өзгертеді.

- **Авто** : Ойнатылған кезде күңгірттенеді.
- **Неяркий** : Дисплей терезесі күңгірттенеді.
- **Яркий** : Дисплей терезесінің жарықтығын арттырады.

## Звук при ВКЛ/ВЫКЛ

Өнім қосылғанда және өшірілгенде әуен ойнатады.

- **Вкл.** : Включение звука при включении питания.
- **Выкл.** : Отключение звука при выключении питания.

## Поддержка

## Обновление ПО

Бұл мәзір жұмысты жақсарту мен қосымша қызметтер үшін бағдарламалық құралды жетілдіруге мүмкіндік береді. Ағымдағы бағдарламалық құралдың нұсқасын тексеруге, интернет арқылы жетілдіруге және Оповещ. об автообновлении параметрін реттеуге болады.

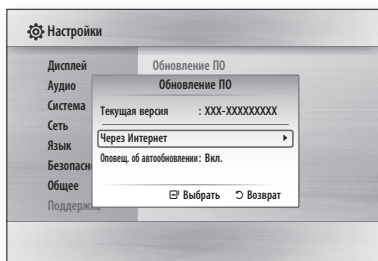

1. **Через Интернет** параметрін таңдау үшін **ЕНГІЗУ** түймесін басыңыз. Жаңарту бар болса, қалқымалы хабар пайда болады.
2. **Да** параметрі таңдалса, өнім қайта қосылудың алдында автоматты түрде өшеді. (Қолмен қосуға болмайды.)
3. Жаңарту үрдісі туралы қалқымалы хабары шығады. Жаңарту аяқталғанда өнім автоматты түрде сеніп қалады.
4. **POWER** түймесі көмегімен өнімді қосыңыз.

### ЕСКЕРТПЕ

- Өнім қайта қосылғаннан кейін өшкенде жаңарту аяқталады. **POWER** түймесі көмегімен жаңартылған өнімді қосыңыз. Жаңарту барысында өнімді қолмен өшіруге немесе қосуға болмайды.
- Samsung Electronics корпорациясы бағдарламаны жаңарту барысындағы тұрақсыз интернет байланысы немесе пайдаланушы немқұрайлығы нәтижесінде орын алған өнім ақауларына жауап бермейді.

Бағдарламалық құралды төмендегі екі әдіс арқылы да жаңартуға болады: Бағдарламалық құралды жаңарту **Через Интернет** мәзірі арқылы жасалғанға ұқсас болады.

- **USB** : [www.samsung.com/bluraysupport](http://www.samsung.com/bluraysupport) веб-сайтына кіргеннен кейін бағдарламалық құралдың соңғы нұсқасын (RUF файлы) USB құрылғысына жүктеп алып, сақтаңыз. Бағдарламалық құралды жаңарту үшін USB құрылғысы өнімдегі (диск тартпасы бос болу керек) USB портына қосып, экрандағы нұсқауларды орындаңыз.
- **CD/DVD** : [www.samsung.com/bluraysupport](http://www.samsung.com/bluraysupport) веб-сайтына кіріп, бағдарламалық құралдың соңғы нұсқасын (RUF файлы) дискіге жүктеп, жазып алыңыз. Жаңартуды бастау үшін дискіні өнімге салып, ойнатыңыз да, экрандағы нұсқауларды орындаңыз.

#### ЕСКЕРТПЕ

- USB Host ұясы арқылы бағдарламалық құрал жаңартулары жасалғанда, ішінде диск болмау керек.
- Егер деректерді жүктеп алу барысында жаңартудан бас тарту керек болса, **ЕНГІЗУ** түймесін басыңыз.
- Жүйені жаңарту үрдісі аяқталғанда Обновление ПО мәзірінен бағдарламалық құрал жайлы ақпаратты тексеріп алыңыз.
- Обновление системы барысында өнімді сөндіруге болмайды, себебі бұл өнім жұмысының бұзылуына әкелуі мүмкін.
- USB басты ұясын пайдалану арқылы бағдарламалық құралдарды жаңарту тек USB жад құрылғысымен ғана орындалуы тиіс.



## Обращение в Samsung

Өнімді пайдалану туралы көмек алу үшін хабарласу ақпаратын беру керек.



# Негізгі функциялар

## Дискіні ойнату

### Ойнату

1. Диск тартпасын ашу үшін **АШУ/ЖАБУ** (  ) түймесін басыңыз.
2. Дискіні суретті бетін жоғары қаратып диск тартпасына баппен салыңыз.
3. Диск тартпасын жабу үшін **АШУ/ЖАБУ** (  ) түймесін басыңыз.
4. **ОЙНАТУ** (  ) түймесін басыңыз.

### Ойнатуға қатысты түймелер

ОЙНАТУ (  )	Ойнатуды бастайды.
ТОҚТАТУ (  )	Ойнатуды тоқтатады. <ul style="list-style-type: none"><li>• Түйме бір рет басылғанда : Тоқтатылған жері сақталады.</li><li>• Түйме екі рет басылғанда : Тоқтатылған жері сақталмайды.</li></ul>
КІДІРТУ (  )	Ойнатуды кідіртеді.

### Дискі құрылымы

Диск мазмұны әдетте төмендегідей бөлінеді.

#### • Blu-ray дискісі, DVD-VIDEO

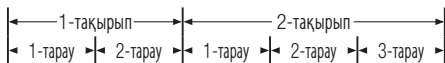

#### • Audio CD (CD-DA)

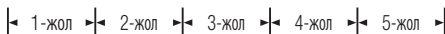

#### • MP3, WMA, DivX, MKV және MP4



## Диск/Название/Қалқымалы мәзірлерді пайдалану

### Диск мәзірін қолдану



1. Ойнату кезінде қашықтан басқару пультіндегі **DISC MENU** түймесін басыңыз. 
2. **▲▼◀▶** түймелерінің көмегімен қажетті таңдау жасап, **ЕНГІЗУ** түймесін басыңыз.

#### ЕСКЕРТПЕ

- Диск түріне қарай, мәзір элементтері әр түрлі болуы және бұл мәзір қолжетімді болмауы мүмкін.

### Название мәзірін қолдану





1. Ойнату кезінде, қашықтан басқару пультіндегі **TITLE MENU** түймесін басыңыз. 
2. **▲▼◀▶** түймелерінің көмегімен қажетті таңдау жасап, **ЕНГІЗУ** түймесін басыңыз.

#### ЕСКЕРТПЕ

- Диск түріне қарай, мәзір элементтері әр түрлі болуы және бұл мәзір қолжетімді болмауы мүмкін.

### Список сюжетов дегенді ойнату



1. Ойнату кезінде **DISC MENU** немесе **TITLE MENU** түймесін басыңыз. 
2. **▲▼** түймелерінің көмегімен Список сюжетов тізімінен ойнатылатын жолды таңдап, **ЕНГІЗУ** түймесін басыңыз. 

#### ЕСКЕРТПЕ

- Дискіде ойнату тізімі болса, ойнату тізіміне өту үшін **ЖАСЫЛ(В)** түймешігін басыңыз.



## Қалқымалы мәзірді қолдану



1. Ойнату кезінде қашықтан басқару пультіндегі **ҚАЛҚЫМАЛЫ МӘЗІР** түймесін басыңыз.
2. Қалаған мәзірді таңдау үшін **▲▼◀▶** түймелерін немесе **ЕНГІЗУ** түймесін басыңыз.



### ЕСКЕРТПЕ

- Диск түріне қарай, мәзір элементтері әр түрлі болуы және бұл мәзір қолжетімді болмауы мүмкін.

## Поиск және Пропуск функцияларын пайдалану

Ойнату кезінде тарау немесе жол ішінде іздеу жасауға болады, сондай-ақ келесі таңдауға өту үшін өту функциясын пайдалануға болады.

## Қалаған көріністі іздеу



- Ойнату барысында **ІЗДЕУ** (◀▶) түймесін басыңыз.  
**ІЗДЕУ** (◀▶) түймесін басқан сайын ойнату жылдамдығы төмендегідей өзгеріп тұрады.

BD-ROM, BD-RE-R, DVD-RW-R, DVD+RW+R, DVD-VIDEO	▶▶ 1 → ▶▶ 2 → ▶▶ 3 → ▶▶ 4 → ▶▶ 5 → ▶▶ 6 → ▶▶ 7 ◀◀ 1 → ◀◀ 2 → ◀◀ 3 → ◀◀ 4 → ◀◀ 5 → ◀◀ 6 → ◀◀ 7
DivX, MKV, MP4	▶▶ 1 → ▶▶ 2 → ▶▶ 3 ◀◀ 1 → ◀◀ 2 → ◀◀ 3

- Қалыпты ойнату жылдамдығына қайту үшін **ОЙНАТУ** (▶) түймесін басыңыз.

### ЕСКЕРТПЕ

- Іздеу режимінде ешбір дыбыс шығарылмайды.

## Тарауларды елемей өту



- Ойнату барысында **ЕЛЕМЕЙ ӨТУ** (◀◀ ▶▶) түймесін басыңыз.  
**ЕЛЕМЕЙ ӨТУ** (▶▶) түймесі басылса, келесі тарауға өтесіз.  
**ЕЛЕМЕЙ ӨТУ** (◀◀) түймесі басылса, тараудың басына жылжиды. Тағы бір рет басқанда ол алдыңғы тараудың басына апарды.

## Баяу ойнату/қадаммен ойнату

### Баяу ойнату



- Кідіріс режимінде **ІЗДЕУ** (▶▶) түймесін басыңыз.  
**ІЗДЕУ** (▶▶) түймесі басылса, ойнату жылдамдығы  
▶▶ 1/8 ▶▶ 1/4 ▶▶ 1/2 мәндеріне азаяды.
- Қалыпты ойнату жылдамдығына қайту үшін **ОЙНАТУ** (▶) түймесін басыңыз.

### ЕСКЕРТПЕ

- Баяу ойнату режимінде ешбір дыбыс шығарылмайды.
- Баяу ойнату ілгері бағытта жасалуы ғана мүмкін.

## Қадаммен ойнату



- Кідіріс режимінде **КІДІРТУ** (▣) түймесін басыңыз.  
**КІДІРТУ** (▣) түймесі басылған сайын, жаңа кадр пайда болады.
- Қалыпты ойнату жылдамдығына қайту үшін **ОЙНАТУ** (▶) түймесін басыңыз.

### ЕСКЕРТПЕ

- Қадаммен ойнату режимінде дыбыс шықпайды.
- Қадаммен ойнату ілгері бағытта жасалуы ғана мүмкін.

# Негізгі функциялар

## Қайта ойнату

### Фильмді немесе бөлімді қайта ойнату



Диск фильмін немесе бөлімді қайта ойнату. Диск түріне қарай қайталау функциясы іске қосылмауы мүмкін.

1. Ойнату кезінде қашықтан басқару құралындағы **REPEAT** түймесін басыңыз.



2. ▲▼ түймелерінің көмегімен **Бөлім** немесе **Атау**, **ЕНГІЗУ** түймесін басыңыз

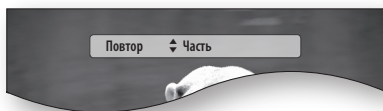

3. Қалыпты ойнату күйіне оралу үшін **REPEAT** түймесін қайта басыңыз.
4. ▲▼ түймелерінің көмегімен **Выкл.** тармағын таңдап, **ЕНГІЗУ** түймесін басыңыз.

## Бөлімді қайталау



1. Ойнату кезінде қашықтан басқару құралындағы **REPEAT** түймесін басыңыз.



2. **Повтор А-В** тармағын таңдау үшін ▲▼ түймешіктерін басыңыз.

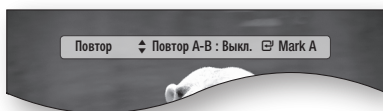

3. Қайталап ойнату тоқтайтын нүктеде (В) **ЕНГІЗУ** түймесін басыңыз.

4. Қайталап ойнату тоқтайтын нүктеде (В) **ЕНГІЗУ** түймесін басыңыз.
5. Қалыпты ойнату күйіне оралу үшін **REPEAT** түймесін қайта басыңыз.
6. **ЕНГІЗУ** түймесін басыңыз.

### ЕСКЕРТПЕ

- Егер сіз қайталауды аяқтау нүктесін (В) қайталауды бастау нүктесінен кейін 5 секунд ішінде орнатсаңыз, тыйым салу хабары пайда болады.

## TOOLS түймесін пайдалану

Ойнату кезінде дискі мәзірін басқару үшін **TOOLS** түймесін басыңыз.



### Құралдар мәзірінің экраны

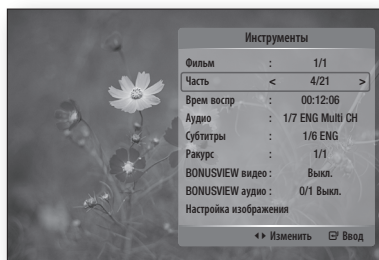

### ЕСКЕРТПЕ

- Диск түріне қарай Құралдар мәзірі әр түрлі болуы мүмкін.

## Қалаған көрініске тікелей өту



1. Ойнату барысында **TOOLS** түймесін басыңыз.
2. ▲▼ түймелерінің көмегімен **Фильм**, **Часть** немесе **Врем воспр** тармағын таңдаңыз.

Сандық түймелер көмегімен қалаған фильмнің **Фильм**, **Часть** немесе **Врем воспр** енгізіңіз, сосын **ЕНГІЗУ** түймесін басыңыз.

## Дыбыс тілін таңдау



Бұл функцияны қашықтан басқару құралындағы **AUDIO** түймесін басу арқылы да қосуға болады.



1. Ойнату барысында **TOOLS** түймесін басыңыз.
2. **Аудио** тармағын таңдау үшін **▲▼** түймелерін басыңыз.
3. Керекті дыбыс тілін таңдау үшін **◀▶** түймелерін басыңыз.

### ЕСКЕРТПЕ

- **BONUSVIEW** бөлімінде **BONUSVIEW** дыбыс параметрлері болмаса, экранда **◀▶** белгілері көрсетілмейді.
- **Blu-ray** дискінде **BONUSVIEW** бөлімі болса, бірінші/екінші кезекті күйлер туралы ақпарат та көрсетіледі. Бастапқы және соңғы дыбыс күйлерін бір біріне ауыстыру үшін **◀▶** түймешіктерін қолданыңыз.
- Бұл функция дискіге жазылған дыбыс тілдеріне байланысты және іске қосылмауы мүмкін.
- **Blu-ray** дискілерінде 32 дыбыс тілі, **DVD** дискілерінде 8 дыбыс тілі болуы мүмкін.
- Кейбір **Blu-ray** дискілері көп арналы **LPCM** немесе ағылшын тіліндегі **Dolby** сандық дыбыс жолын таңдауға мүмкіндік береді.
- Қашықтан басқару құралындағы **AUDIO** түймесін басқанда дыбыс жолағы экранға шығады. Дыбыс жолағын алып тастау үшін **RETURN** түймесін басыңыз.

## Субтитр тілін таңдау



Бұл функцияны қашықтан басқару құралындағы **SUBTITLE** түймесін басу арқылы да қосуға болады.



1. Ойнату барысында **TOOLS** түймесін басыңыз.
2. **Субтитры** тармағын таңдау үшін **▲▼** түймешіктерін басыңыз.
3. Керекті субтитр тілін таңдау үшін **◀▶** түймешіктерін басыңыз.

### ЕСКЕРТПЕ

- **Blu-ray / DVD** дискісінің түріне байланысты қалаған субтитр тілін Меню диска мәзірін өзгертуіңізге болады. **DISC MENU** түймесін басыңыз.
- Бұл функция дискіге жазылған субтитр тіліне байланысты болып, барлық **Blu-ray / DVD** дискілерінде іске қосылмауы мүмкін.
- **Blu-ray** дискілерінде 255 субтитр тілі, **DVD** дискілерінде 32 субтитр тілі болуы мүмкін.
- **Blu-ray** дискісінде **BONUSVIEW** бөлімі болса, бірінші/екінші кезекті күйлер туралы ақпарат та көрсетіледі.
- Бұл функция бастапқы және соңғы субтитрді бір мезетте өзгертеді.
- Субтитрлердің жалпы саны бастапқы және соңғы субтитрлердің қосындысына тең.
- Қашықтан басқару құралындағы **SUBTITLE** түймесін басқанда субтитр жолағы экранға шығады. Субтитр жолағын алып тастау үшін **RETURN** түймесін басыңыз.

## Камераға түсіру бұрышын өзгерту



**Blu-ray/DVD** дискісінде белгілі бір көріністің бірнеше көру бұрышы болса, **РАКУРС** функциясын қолдануыңызға болады.

1. Ойнату барысында **TOOLS** түймесін басыңыз.
2. **Ракурс** тармағын таңдау үшін **▲▼** түймешіктерін басыңыз.
3. Керекті ракурсты таңдау үшін **◀▶** түймешіктерін басыңыз.

## Сурет реттеулерін таңдау



Бұл функция теледидарға **HDMI** арқылы қосылған жағдайда, бейне сапасын реттеуге мүмкіндік береді.

1. Ойнату барысында **TOOLS** түймесін басыңыз.
2. **▲▼** түймелерінің көмегімен **Настройка изображения** тармағын таңдап, **ЕНГІЗУ** түймесін басыңыз.
3. **◀▶** түймелерінің көмегімен керекті **Настройка изображения** элементін таңдап, **ЕНГІЗУ** түймесін басыңыз.

# Негізгі функциялар

- **Динамический** : Бұл параметрді бейненің айқындығын орнату үшін таңдаңыз.
- **Обычный** : Бұл параметрді көру қолданбаларының көпшілігі үшін таңдаңыз.
- **Фильм** : Бұл – фильмдерді көруге арналған ең жақсы параметр.
- **Пользователь** : Пайдаланушы бейненің айқындылығын және шуды азайту функциясын реттей алады.

## BONUSVIEW қызметін орнату



BONUSVIEW қызметі фильм көру барысында ашылатын кішкентай терезе арқылы қосымша мазмұнды (автордың түсіндірме сөзі сияқты) көруге мүмкіндік береді.

Бұл функцияны дискіде bonusview мүмкіндігі болса, қолдануға болады.

Бұл функцияны қашықтан басқару құралындағы **BONUSVIEW** түймесін басу арқылы да қосуға болады.



1. Ойнату барысында **TOOLS** түймесін басыңыз.
2. **BONUSVIEW видео** немесе **BONUSVIEW аудио** тармағын таңдау үшін **▲▼** түймелерін басыңыз.
3. Керекті Bonusview мүмкіндігін таңдау үшін **◀▶** түймелерін басыңыз.

### ЕСКЕРТПЕ

- BONUSVIEW бейнені ауыстырсаңыз, BONUSVIEW дыбысы BONUSVIEW бейнеге сәйкес автоматты түрде өзгертіледі.

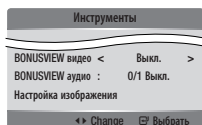

## Музыка тыңдау



## Әуенді ойнатуға қолданылатын қашықтан басқару құралының түймелері

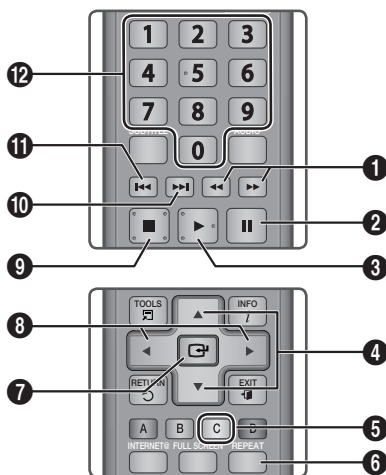

1	<b>ІЗДЕУ</b> түймелері : Жылдам ойнату. (Тек қана Audio CD (CD-DA))
2	<b>КІДІРІС</b> түймесі : Ойнатылымды кідіртеді.
3	<b>ОЙНАТУ</b> түймесі : Ағымдағы таңдап алынған дыбыс жолын ойнатады.
4	<b>▲▼</b> түймелері : Әндер тізімі тізімінен немесе Список воспр. тізімінен дыбыс жолын (әнді) таңдайды.
5	<b>САРЫ(С)</b> түймесі : Әндер тізімі тізімінен немесе Список воспр. тізімінен дыбыс жолын (әнді) таңдайды.
6	<b>REPEAT</b> түймесі : Әндер тізімінен ойнату күйін таңдайды.
7	<b>ЕНГІЗУ</b> түймесі : Таңдалған дыбыс жолын ойнатады және уақытша кідіртеді.
8	<b>◀▶</b> түймелері : Жылдам ойнату. (Audio CD (CD-DA) дискілерінен тыс)
9	<b>ТОҚТАТУ</b> түймесі : Дыбыс жолының ойнатылуын тоқтатады.
10	<b>ЕЛЕМЕУ</b> түймесі : Ойнату кезінде Әндер тізімі келесі бетке немесе Список воспр. келесі жолға өтеді.

11	<p><b>ЕЛЕМЕУ</b> түймесі : Ойнату кезінде Әндер тізімі алдыңғы бетке немесе Список воспр. алдыңғы жолға өтеді. Ойнату басталғаннан үш секундтан кейін осы түймешік басылса, ағымдағы дыбыс жолы басынан бастап қайта ойнатылады. Алайда, осы түймені ойнату басталғаннан кейін үш секунд ішінде бассаңыз, алдыңғы дыбыс жолы ойнатылады.</p>
12	<p><b>САН</b> түймелері : Ойнату тізімін ойнату барысында <b>КӨК(D)</b> түймешігін басыңыз. Таңдап алынған дыбыс жолы ойнатылады.</p>

## Аудио CD (CD-DA)/MP3 дискісін ойнату

1. Аудио CD (CD-DA) немесе MP3 дискісін диск тартпасына салыңыз.
  - Аудио CD (CD-DA) үшін бірінші жолақша автоматты түрде ойнатылады.
  - MP3 дискісі үшін ◀▶ түймелерінің көмегімен **Музыка** пәрменін таңдап, **ЕНГІЗУ** түймесін басыңыз.

## Аудио CD (CD-DA)/MP3 дискісінің бейнебет мәзірінің элементтері

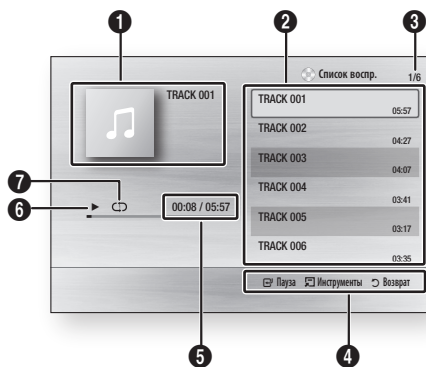

1	Музыка туралы ақпаратты көрсетеді.
2	Ойнату тізімін көрсетеді.
3	Ойнатылып жатқан жолды/барлық жолдарды көрсету.
4	Қолдануға болатын түймелерді көрсетеді.

5	Ағымдағы ойнату уақыты/барлық ойнату уақытын көрсетеді.
6	Ағымдағы ойнату күйін көрсетеді.
7	Қайта ойнату күйін көрсетеді.

2. Ойнатқыңыз келген дыбыс жолдарын ▲▼ түймешіктерінің көмегімен таңдап, **ЕНГІЗУ** түймешігін басыңыз.

## Аудио CD (CD-DA)/MP3 дискісін қайталау

1. Ойнату тізімін ойнату барысында **REPEAT** түймесін басыңыз.
2. Керекті ойнату режимін таңдау үшін **REPEAT** түймесін қайталап басыңыз.



Выкл.	Audio CD (CD-DA)/MP3	Дискідегі дыбыс жолдары дискіге жазылған кезектілікте ойнатылады.
(CD) Жолақша	Audio CD (CD-DA)	Ағымдағы жолақша қайталап ойнатылады.
(CD) Бір	MP3	Ағымдағы жолақша қайталап ойнатылады.
(CD) Барлығы	Audio CD (CD-DA)/MP3	Барлық дыбыс жолдары қайталап ойнатылады.
(CD) Кездейсоқ	Audio CD (CD-DA)/MP3	Кездейсоқ қызметі дискінің дыбыс жолдарын кездейсоқ кезектілікте ойнатады.

## Список воспр.

1. Аудио CD (CD-DA) немесе MP3 дискісін диск тартпасына салыңыз.
  - Аудио CD (CD-DA) үшін бірінші жолақша автоматты түрде ойнатылады.
  - MP3 дискісі үшін ◀▶ түймелерінің көмегімен **Музыка** пәрменін таңдап, **ЕНГІЗУ** түймесін басыңыз.
2. Әндер тізіміне өту үшін, **ТОҚТАТУ** (■) немесе **RETURN** түймесін басыңыз. Әндер тізімі бейнебеті көрсетіледі.

# Негізгі функциялар

3. ▲▼◀▶ түймелерінің көмегімен керекті жолақшаға өтіп, **САРЫ(С)** түймешігін басыңыз.  
Қосымша дыбыс жолдарын таңдау үшін осы әрекетті қайталаңыз.



4. Тізімде керек емес жолақша болса, **САРЫ(С)** түймесін қайтадан басыңыз.  
Таңдап алынған дыбыс жолы жойылады.
5. Таңдап алынған дыбыс жолдарын ойнату үшін **ЕНГІЗУ** түймесін басыңыз.  
Таңдап алынған жолақша автоматты түрде ойнатылады.

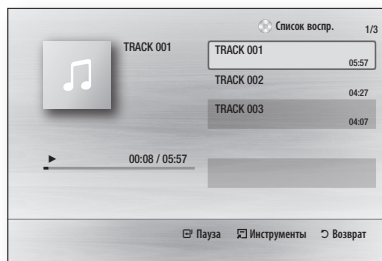

6. Список музфайлов тізіміне өту үшін, **ТОҚТАТУ** (■) немесе **RETURN** түймесін басыңыз.
7. Ойнату тізіміне өту үшін, **ЕНГІЗУ** түймесін басыңыз.

## ЕСКЕРТПЕ

- Аудио CD (CD-DA) дискісінде 99 жолақшаға дейін болатын ойнату тізімін жасауға болады.

## Суретті ойнату



## JPEG дискісін ойнату

1. JPEG дискісін диск тартпасына салыңыз.
2. ◀▶ түймелерінің көмегімен **Фотографи** пәрменін таңдап, **ЕНГІЗУ** түймесін басыңыз.
3. Ойнатқыңыз келген қалтаны ▲▼◀▶ түймелерінің көмегімен таңдап, **ЕНГІЗУ** түймесін басыңыз.
4. Ойнатқыңыз келген фотосуретті ▲▼◀▶ түймелерінің көмегімен таңдап, **ЕНГІЗУ** түймесін басыңыз.  
Автоматты түрде слайдшоу басталады.

## ЕСКЕРТПЕ

- Субтитрлерді және КГ графикасын толық экран режимінде үлкейтуге болмайды.

## TOOLS түймесін пайдалану

Слайдшоуды ойнату кезінде әр түрлі функцияларды пайдалану үшін **TOOLS** түймесін басыңыз.

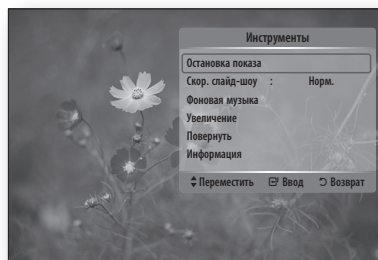

- **Остановка показа** : Слайдшоуды тоқтату  
Слайдшоуды тоқтату үшін осыны таңдаңыз.
- **Скор. слайд-шоу** : Слайдшоу жылдамдығын өзгерту үшін осыны таңдаңыз.
- **Фоновая музыка** : Бейнематериалдарды көру кезінде әуен тыңдау үшін осыны таңдаңыз.

- **Увеличение** : Ағымдағы суретті үлкейту үшін осыны таңдаңыз. (4 есе үлкейтілген)
- **Повернуть** : Суретті айналдыру үшін, осы параметрді таңдаңыз. (Бұл параметр арқылы суретті сағат тілі бойынша немесе сағат тіліне қарсы бағытта айналдыруға болады.)
- **Информация** : Атауы және өлшемі сияқты сурет туралы ақпаратты көрсетеді.

#### 📎 ЕСКЕРТПЕ

- Фоновая музыка функциясын қосу үшін әуен мен MP3 файлдары бір қалтада болу керек. Дегенмен, дыбыс сапасына MP3 файлдың биттік жылдамдығы, фотосуреттің өлшемі және кодтау әдісі әсер етуі мүмкін.

### USB сақтау құрылғысын қайта ойнату

USB сақтау құрылғысынан жүктелген мультимедиа файлдарын (MP3, JPEG, DivX, т.б.) ойнату үшін USB байланысын пайдалануға болады.

1. Негізгі мәзіріне өтіңіз.
2. Тоқтау күйінде USB сақтау құрылғысын өнімнің алдыңғы панеліндегі USB ұясына қосыңыз. Экранға «Изменить устройство?» хабары шығады.
3. ◀▶ түймелерінің көмегімен **Да** жауабын таңдап, **ЕНГІЗУ** түймесін басыңыз.
4. **ҚЫЗЫЛ(А)** түймені басыңыз.

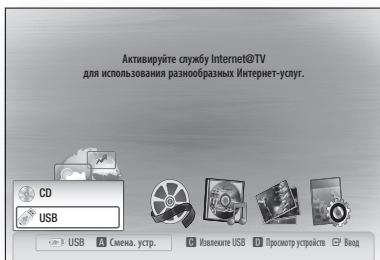

5. ▲▼ түймелерінің көмегімен USB тармағын таңдап, **ЕНГІЗУ** түймесін басыңыз.
  6. ◀▶ түймелерінің көмегімен керекті видео, әуен немесе фотосуреттерін таңдап, **ЕНГІЗУ** түймесін басыңыз.
- 4-1. **КӨК(D)** түймесін басыңыз.



- 5-1. ◀▶ түймелерінің көмегімен USB тармағын таңдап, **ЕНГІЗУ** түймесін басыңыз.
- 6-1. ▲▼ түймелерінің көмегімен керекті видео, әуен немесе фотосуреттерін таңдап, **ЕНГІЗУ** түймесін басыңыз.
7. Видео, әуен ойнату үшін немесе фотосурет қарау үшін 44~47-беттерге сүйеніңіз.

#### 📎 ЕСКЕРТПЕ

- USB жад құрылғысын ың мүмкін бұзылуының алдын алу үшін USB сақтау құрылғысын қауіпсіз ажырату керек («Безопасное извлечение USB устройства» функциясының көмегімен). Негізгі мәзірге ауысу үшін **MENU** түймесін басыңыз, сосын **САРЫ(C)** түймесін таңдап **ЕНГІЗУ** түймесін басыңыз.
- Аудио-CD (CD-DA), MP3 және JPEG файлдары тоқтау күйінде болғанда қашықтан басқару құралындағы **FULL SCREEN** түймесін басу арқылы экранды толықтай көру мүмкін емес.
- USB сақтау құрылғысы ойнатылған барысында дискіні салсаңыз, құрылғы автоматты түрде “DVD немесе CD” күйіне ауысады.

# Желілік қызметтер

Өнімді желілік жүйеге қосу арқылы Internet@TV немесе BD-LIVE сияқты желілік қызметтерін пайдалануға болады.

Желілік қызметін пайдаланбас бұрын төмендегі нұсқауларды оқыңыз.

1. Өнімді желіге қосу.  
(26-беттерді қараңыз)
2. Желі реттеулерін өзгерту.  
(35-36-беттерді қараңыз)

## Internet@TV функциясын пайдалану

Әртүрлі ақылы немесе тегін қолданбаларды жүктеу үшін осы ойнатқышты желіге қосыңыз. Internet@TV көмегімен жаңалықтар, ауа райы болжамы, қор биржасындағы бағалар, ойындар, бейне фильмдер және музыка сияқты пайдалы және қызықты деректер мен қызметтер интернеттен тікелей ойнатқышқа жіберіледі.

Бұл функцияны қашықтан басқару құралындағы **INTERNET@** түймесін басу арқылы да қосуға болады.



## Internet@TV қызметімен жұмысты бастау

1. Негізгі мәзіріне өтіңіз.



2. ◀▶ түймелерінің көмегімен **Internet@TV** тармағын таңдап, **ЕНГІЗУ** түймесін басыңыз.
3. Internet@TV қызметінің бірінші бейнебетінде қызмет туралы келісім-шарт экранын көресіз. Internet@ TV қызметін пайдалану үшін қызмет қаулылары мен шарттарына келісу керек.

4. Қызмет келісім-шартына келісім бергенде Internet@TV қызметі жаңартылуды бастайды. Бұл бірнеше минутқа созылады. Жаңарту аяқталған соң Internet@TV мәзірінің бейнебеті шығады.

## Internet@TV қызметі туралы қысқаша

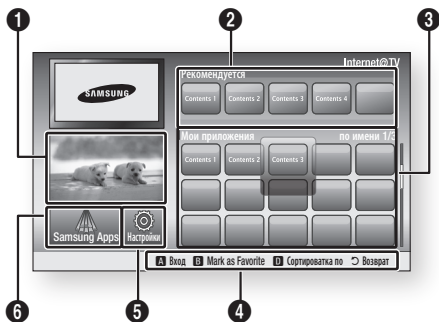

- 1 **Жарнамасы** : Internet@TV нұсқаулығын, өнімді таныстыру және жаңа қосылымды таныстыруды көрсетеді.
- 2 **Рекомендуется** : Samsung корпорациясы басқаратын мазмұндар ұсынылады.
- 3 **Мои приложения** : Өзіңізге қосуға және жоюға болатын жеке галереяңызды көрсетеді.
- 4 **Жылжу бойынша анықтама** : Қашықтан басқару құралындағы қолдануға болатын түймелерді көрсетеді.
  - **ҚЫЗЫЛ(A)** : Internet@TV қызметіне кіру.
  - **ЖАСЫЛ(B)** : Қосылымды таңдаулы деп белгілеу.
  - **КӨК(D)** : Қосылымдарды жүйелеу.
  - **ВОЗВРАТ** : Алдыңғы мәзірге кері қайту.
- 5 **Настройки** : Жүйе реттеулерін орнатуға және тіркелу жазбаларын жасауға, т.б. болады.
- 6 **Samsung Apps** : Әр түрлі ақылы немесе тегін қосымшалар қыметтерін қотаруыңызға болады.



## Пернетақтаны пайдалану

Кейбір Internet@TV қолданбаларында мәтін енгізу үшін қашықтан басқару құралы арқылы экрандық пернетақтаны қолдануға болады.

Экрандық пернетақтаны пайдалану кезінде қашықтан басқару құралының **SUBTITLE** түймесін басу арқылы мәтін жолдарын кіші әріп, бас әріп, сан немесе белгішелерге өзгертуге болады.



Мысалы, мұнда Google Maps қызметіндегі мекенді іздеу жолы көрсетілген:

- Internet@TV қызметіндегі Google Maps белгішесінде қашықтан басқару құралындағы **ЕНГІЗУ** түймесін басыңыз.
- ІЗДЕУ қызметін пайдалану үшін **ЖАСЫЛ(В)** түймесін басыңыз.
- ◀▶ түймелерінің көмегімен «Іздеу немесе мекенжай» терезесіне өтіңіз.
- Іздеу немесе мекенжай қызметін пайдалану үшін **ЕНГІЗУ** түймесін басыңыз.
- Мысалы, «105 Challenger Rd., Ridgefield Park NJ» енгізуіңіз керек дейкі.
- Қашықтан басқару құралындағы **SUBTITLE** түймесін екі рет басу арқылы енгізу күйін кіші әріптерден сандарға ауыстырыңыз.
- «1», «0», «5» түймелерін басыңыз.
- Бос орын қалдыру үшін қашықтан басқару құралындағы **САРЫ(С)** түймесігін басыңыз.
- Қашықтан басқару құралындағы **SUBTITLE** түймесін 3 рет басу арқылы енгізу күйін сандардан үлкен әріптерге ауыстырыңыз.
- Қашықтан басқару құралындағы «2» түймесін 3 рет басу арқылы **С** енгізіңіз.
- Қашықтан басқару құралындағы **SUBTITLE** түймесін 3 рет басу арқылы енгізу күйін үлкен әріптерден кіші әріптерге ауыстырыңыз.

- Қалған «Challenger Rd., Ridgefield Park NJ» жазуын енгізу үшін қашықтан басқару құралындағы түймелерді басыңыз.
- ЕНГІЗУ** түймесін басыңыз.
- Бейнебетте карта мен мекен-жай көрсетіледі.

### ЕСКЕРТПЕ

- Samsung Electronics корпорациясы қызмет көрсетушінің кесірінен немесе басқа себептермен Internet@TV қызметінің үзілуіне жауапты емес.
- Internet@TV қызметі деректерді теледидар экранынан көруге болатындай интернет арқылы оларды қотарады және басқарады. Интернет қосылымы тұрақсыз болса, қызмет бөгулі немесе үзілуі мүмкін. Сонымен қатар, өнім автоматты түрде сөнуі мүмкін. Мұндай жағдайда Интернет қосылымын тексеріп, тағы қосылып көріңіз.
- Бағдарлама қызметі тек ағылшын тілінде болуы және аймаққа қарай қолдануға болатын деректер әр түрлі болуы мүмкін.
- Бағдарлама қызметін пайдаланғанда қашықтан басқару құралындағы **FULL SCREEN** түймесі жұмыс істемейді.
- Internet@TV қызметі туралы қосымша ақпарат үшін жарамды қызмет көрсетушінің веб-сайтына кіріңіз.
- Internet@TV қызмет көрсетушісіне байланысты көрсетілетін қызметтер өзгеруі мүмкін.
- Internet@TV қызмет мазмұны микробағдарлама нұсқасына қарай әр түрлі болуы мүмкін.
- Көшіруден қорғалған ақылы DivX мазмұндары тек HDMI кабелі арқылы ойнатылады. Ойнатқыш теледидарға компоненттік немесе бейне кабелі арқылы жалғанса, DivX бейне сигналы шықпайды, не болмаса «Для восп. этого файла используйте кабель HDMI.» немесе «Воспроизведение текущего файла невозможно.» деген қалқыма хабар шығады.

# Желілік қызметтер

## Тіркелім жазбасына кіру

Бағдарламаны пайдалану қызықтырақ болу үшін тіркеліп, өз тіркелім жазбаңызға кіріңіз.

Ол үшін алдымен тіркелім жазбасын жасау керек. (Тіркелім жазбасын құру туралы нұсқауларды осы беттегі Internet@TV ID бөлімінен оқыңыз)

1. ▲▼◀▶ түймелері көмегімен керекті бағдарламаны таңдап, **ҚЫЗЫЛ(А)** түймесін басыңыз.

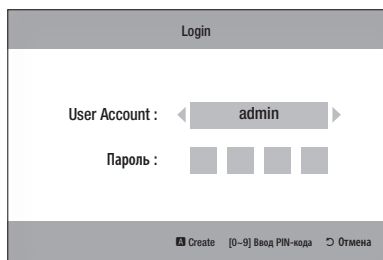

2. Пайдаланушы тіркелім жазбасы мен құпия сөзді енгізіңіз.

## Настройки

Ұқсатқыштар жасау және бұл экранның Internet@TV реттеулерін өзгерту.

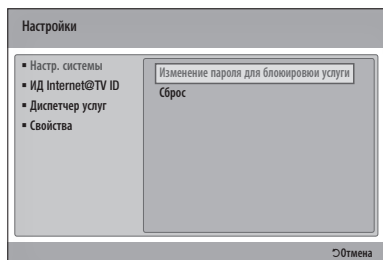

## Настр. системы

### Сброс

Internet@TV реттеулерін түсіріп, зауыт реттеулерінің мәнін қайта алады.

### ЕСКЕРТПЕ

- Кілтсөзіңізді ұмытып қалсаңыз, диск енгізілмеген күйінде өнімнің алдыңғы бетіндегі **ТОҚТАТУ** (■) түймесін 5 секунд басып тұрыңыз

## ИД Internet@TV ID

Жазбаны жасау немесе жою үшін және жазба ақпаратын енгізу немесе жою үшін осы мәзірді қолданыңыз.

Жазбаны, соның ішінде мазмұн веб-торабы жазба ақпаратын да басқаруға болады.

Бұл жазба тек Internet@TV қызметін пайдалануға арналған.

### Создать

Тіркелім жазбасын жасап, оған керекті қызмет бағдарламаларын қосыңыз.

### ЕСКЕРТПЕ

- Жазба аты кемінде 1 әріптен тұруы және 8 әріптен аспауы керек.
- Тіркеуге болатын пайдаланушы жазба атының саны 10-ға дейін жетеді.

### Диспетчер

- **Узел службы** : Қызмет тораптары үшін тіркелімге кіру туралы ақпарат.
- **Изменить пароль** : Тіркелімнің құпия сөзін өзгерту.
- **Удалить** : Тіркелім жазбасын жою.

## Диспетчер услуг

Internet@ TV қызметінде орнатылған бағдарламаларды жою және оларға құлып салу.

### Блокировка

Бағдарламаға құлып салу. Құлып салынған бағдарламаға кіру құпия сөзді талап етеді.

### Удалить

Бағдарламаны жою.

### Свойства

Internet@TV туралы ақпаратты көрсету. Желі қосылымын тексеру үшін «Интернет қосылымының жылдамдығын тексеру» параметрін пайдаланыңыз.

## Samsung Apps

Мұнда әр түрлі категорияларға ұйымдастырылған көптеген бағдарламаларды пайдалануға болады. Кейбір бағдарламалардың қотару ақысы бар.

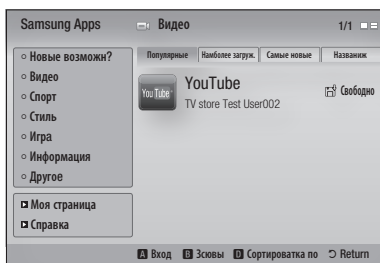

### Моя страница

Бағдарлама тізімін көрсетеді.

### Справка

Internet@TV туралы сұрақтарыңыз болса, алдымен осы бөлімі оқыңыз. Кеңестер жарамсыз болса, анықтама вебторабына кіріңіз.

## Samsung Apps функциясымен түсті түймелерді пайдалану

- **ҚЫЗЫЛ(А) (Вход)** : Интернет қызметіне кіру.
- **ЖАСЫЛ(В) (Засювы)** : Көрініс күйін ауыстыру.
- **КӨК(Д) (Сортировка по)** : Бағдарламаларды ерекшеліктеріне Популярный, қотару мөлшеріне Наиболее закачиваемые, жаңалығына Новинки және атауына Название қарай айыру.

### ✎ ЕСКЕРТПЕ

- Қолдануға болатын интернет деректер қызметтерін қосуға немесе жоюға болады.

# Желілік қызметтер

## BD-LIVE™

Өнім желіге қосылғанда BD-LIVE жұмсақ дискі қкмегімен әр түрлі фильмдерге байланысты қызмет деректерін пайдалануға болады.

1. Дискідегі қалған бос орын мөлшерін тексеріңіз. BD-LIVE қызметтерін орналастыру үшін жад құрылғысының кем дегенде 1ГБ бос орны болуы керек.
2. BD-LIVE қолдайтын Blu-ray дискісін салыңыз.
3. Дискі өндірушісімен жабдықталған әр түрлі BD-LIVE қызметтерінің деректерінен бір элемент таңдаңыз.

### ЕСКЕРТПЕ

- Диск өндірушісіне байланысты BD-LIVE қызметін қолдану тәсілі мен жабдықталған деректер әртүрлі болуы мүмкін.

## Обновление ПО хабарламасы

Желіге қосулы тұрғанда өнім бағдарламаның жаңа нұсқалары жөнінде қалқымалы мәлімдеме арқылы хабарлайды.

1. Өнімді қосыңыз.
2. Обновление ПО мәзірінде Автоматическое уведомление о наличии обновлений пәрменін **Вкл.** күйіне орнатыңыз. (38-бетті қараңыз) Пайдалануға болатын бағдарламаның жаңа нұсқалары болса, өнім қалқымалы мәлімдеме арқылы хабарлайды.
3. Микробағдарламаны жаңарту үшін **Да** түймесін басыңыз. Қайта қосылудың алдында ол автоматты түрде сөнеді. (Қолмен қосуға болмайды.)
4. Жаңарту жүрісі туралы қалқымалы хабары шығады. Жаңарту аяқталғанда ол автоматты түрде сөніп қалады.
5. **POWER** түймесі көмегімен өнімді қосыңыз.

### ЕСКЕРТПЕ

- Өнім қайта қосылудан кейін сөнгенде жаңарту аяқталады. **POWER** түймесін басу арқылы жаңартылған өнімді қосыңыз. Жаңарту барысында өнімді қолмен сөндіруге немесе қосуға болмайды.
- Samsung Electronics корпорациясы бағдарламаны жаңарту барысындағы тұрақсыз интернет қосылысы немесе тұтынушы немқұрайлығы нәтижесінде болған өнім ақауларына жауап бермейді.

## AllShare функциясын пайдалану

AllShare функциясы өнім көмегімен компьютеріңізде әуенді, бейнематериалдарды ойнатуға және суреттерді көруге мүмкіндік береді. AllShare функциясын пайдалану үшін өнімді компьютерге желі арқылы қосып (26-беттерді оқыңыз), компьютерге «SAMSUNG PC Share Manager» орнату керек

1. Samsung веб-торабына [www.samsung.com](http://www.samsung.com) адресімен кіріңіз.
2. SAMSUNG PC Share Manager бағдарламасын қотарып, оны компьютеріңізге орнатыңыз.
3. Орнату аяқталғанда жұмыс үстеліңізде SAMSUNG PC Share Manager затбелгісі пайда болады. Бағдарламаны ашу үшін затбелгіні екі рет басыңыз.

## Бағдарлама туралы қысқаша

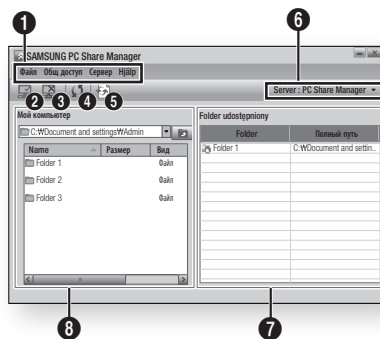

### **1** Мәзірлер жолағы

**2** Қалтаны ортақ пайдалану қосылған белгішесін : Мұны компьютеріңіздегі қалтаны ортақ пайдалануға таңдау үшін қолданыңыз.



**3** Қалтаны ортақ пайдалану өшірілген белгішесін : Қалтаны ортақ пайдалануды өшіру үшін қолданыңыз.

**4** Жаңарту белгішесі : Менің компьютерім ішіндегі қалталар тізімі мен файлдарды жаңарту үшін пайдаланыңыз.

**5** Өзгеріс күйін орнату белгішесін : Ортақ пайдаланатын қалтаны таңдап, бұл түймені басуды ұмытпаңыз. Жаңартылған күйі серверге қолданылады.

**6** Сервер : Ортақ пайдаланып жатқан сервердің атын көрсетеді.

<b>7</b>	<b>Ортақ қалта</b> : Ортақ пайдаланып жатқан қалталар тізімін көрсетеді.
<b>8</b>	<b>Менің компьютерім</b> : Компьютердегі қалталар мнe файлдар тізімін көрсетеді.

- Менің компьютерім тақтасынан ортақ пайдаланылатын қалтаны таңдап, **Қалтаны ортақ пайдалану қосылған белгішесін** (  ) басыңыз.  
(Ортақ қалтаны жою: Ортақ қалталардан жойылатын қалтаны таңдап, **Қалтаны ортақ пайдалану өшірілген белгішесін** (  ) басыңыз.
- Жаңартылған ортақтау күйін серверге қолдану үшін **Өзгеріс күйін орнату белгішесін** (  ) басыңыз.
- Өнім компьютер серверін табу үшін мәзірлер жолағында **Общ доступ** пәрменін басыңыз. **Установить политику устройства** пәрменін таңдап, **принять** түймесін басыңыз.

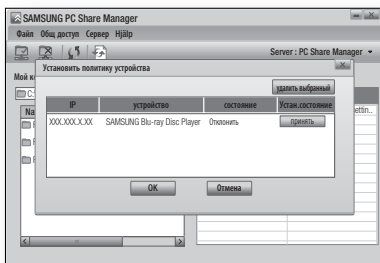

- Өзгеріс күйін орнату белгішесін** (  ) басып, өнімнің негізгі мәзіріне өтіңіз.
- Құрылғыны таңдау үшін **ҚЫЗЫЛ(А)** немесе **КӨК(D)** түймесі көмегімен ойналатын файлды ашыңыз. (Видео, әуенді ойнату үшін немесе фотосурет қарау үшін 44~47-беттерге сүйеніңіз.)



## ЕСКЕРТПЕ

- Сыртқы модем немесе маршрутизатордың жұмысына қарай, HD бейнесі дұрыс ойнатылмауы мүмкін.
- Жүйеде брендмауэр қолданылатын болса, өнім компьютерді теледидар экранына шығаруы мүмкін.
- AllShare мүмкіндігі келесі функцияларды қолдамайды:
  - Фоновая музыка және Настройка фоновой музыки функциялары.
  - Таңдауға қарай Фотосуреттер, Музыка және Фильм қалталарындағы файлдарды сұрыптау.
  - Топты өзгерту функциясы
  - Безопасное отключение функциясы.
- Сервер функциясына қарай Сортиров. әдісі әр түрлі болуы мүмкін.
- Сервер функциясына қарай іздеу және елемей өту әрекеті әр түрлі болуы мүмкін.
- Бейне ойнатылып жатқанда **ТОҚТАТУ** (  ) түймесі басылса, тек соңғы пайдаланушының тоқтаған жері сақталады. сервер функциясына қарай тоқтаған жер сақталмайды.
- Бейне ойнатылып жатқанда ойнату уақыты көрсетілмейді.
- AllShare функциясын пайдалану үшін өнімді де, компьютерді де бір ішкі желіде табыңыз.

# Қосымша

## Ақаулықтарды жою

Қызмет көрсету орталығына хабарласпас бұрын, мыналарды тексеріңіз:

АҚАУЛЫҚ	ШЕШІМІ
Қашықтан басқару құралымен ешбір әрекетті орындау мүмкін емес.	<ul style="list-style-type: none"><li>• Қашықтан басқару пультіңдегі батареяларды тексеріңіз. Оларды ауыстыру қажет болуы мүмкін.</li><li>• Қашықтан басқару пульті мен теледидар арасы 6,1 метрден аспауы тиіс.</li><li>• Батареяларды шығарып, қашықтан басқару пультіңдегі микропроцессордың қуатын бітіру үшін бір немесе бірнеше түймені бірнеше минут басып тұрыңыз. Батареяларды қайта салып, қашықтан басқару пультін қайта қосып көріңіз.</li></ul>
Диск ойнатылмайды.	<ul style="list-style-type: none"><li>• Диск суреті жоғары қаратылып салынғанын тексеріңіз.</li><li>• Blu-ray/ DVD дискісінің аймақтық кодын тексеріңіз.</li></ul>
Диск мәзірі көрсетілмейді.	<ul style="list-style-type: none"><li>• Дискіде диск мәзірлерінің бар екенін тексеріңіз.</li></ul>
Экранда тыйым салу хабары көрсетіледі.	<ul style="list-style-type: none"><li>• Бұл хабар жарамсыз түйме басылған кезде көрсетіледі.</li><li>• Blu-ray Disc/DVD дискілерінің бағдарламалық құралы мүмкіндікті (мысалы, бұрыштар) қолдамайды.</li><li>• Шектен тыс болған тақырып немесе тарау нөмірін немесе іздеу уақытын сұрадыңыз.</li></ul>
Ойнату режимі Настройки мәзіріндегі таңдаудан өзгеше.	<ul style="list-style-type: none"><li>• Диск тиісті функциямен кодталмаған болса, Настройки мәзірінде таңдалған кейбір функциялар дұрыс істемеуі мүмкін.</li></ul>
Экран пішімі өзгертілмейді.	<ul style="list-style-type: none"><li>• Экран пішімі Blu-ray/ DVD дискісінде бекітілген.</li><li>• Бұл өнімнің ақаулығы емес.</li></ul>
Дыбыс жоқ	<ul style="list-style-type: none"><li>• Дыбыс опциялары мәзірінен Цифровой выход параметрі дұрыс таңдалғанын тексеріңіз.</li></ul>
Экран бекітілді	<ul style="list-style-type: none"><li>• Диск салынбаған күйде, (алдыңғы панельдегі) <b>ТОҚТАТУ</b> (■) түймесін 5 секундтан артық басып тұрыңыз. Барлық параметрлер зауыттық мәндерге ауысады.</li><li>• Зауыт параметрлері қалпына келгенде, пайдаланушының BD жадында сақталған барлық деректері жойылады.</li></ul>
HDMI шығыс сигналының параметрі теледидар қолдамайтын ажыратымдылыққа орнатылғанда (мысалы, 1080p), теледидарда бейне көрсетілмеуі мүмкін.	<ul style="list-style-type: none"><li>• Диск салынбаған күйде, (алдыңғы панельдегі) <b>ТОҚТАТУ</b> (■) түймесін 5 секундтан артық басып тұрыңыз. Барлық параметрлер зауыттық мәндерге ауысады.</li><li>• Зауыт параметрлері қалпына келгенде, пайдаланушының BD жадында сақталған барлық деректері жойылады.</li></ul>

АҚАУЛЫҚ	ШЕШІМІ
Кілтсөзді ұмыттым	<ul style="list-style-type: none"> <li>• Диск салынбаған күйде, (алдыңғы панельдегі) <b>ТОҚТАТУ</b> (■) түймесін 5 секундтан артық басып тұрыңыз. Барлық параметрлердің, оның ішінде кілтсөздердің, зауыттық мәндері қалпына келеді. Мұны аса қажетті жағдайда ғана қолданыңыз.</li> <li>• Зауыт параметрлері қалпына келгенде, пайдаланушының BD жадында сақталған барлық деректері жойылады.</li> </ul>
Басқа ақаулықтарға тап болғанда.	<ul style="list-style-type: none"> <li>• Мазмұнға өтіп, пайдаланушы нұсқаулығының туындаған мәселені түсіндіретін бөлімін тауып алып, процедураны қайта орындаңыз.</li> <li>• Егер мәселе шешілмесе, жақын маңайдағы Samsung өкілетті қызмет көрсету орталығына хабарласыңыз.</li> </ul>
Бейне дірілдейді немесе шуы бар	<ul style="list-style-type: none"> <li>• Диск бетінің кірленбегенін немесе сызылмағанын тексеріңіз.</li> <li>• Дискіні тазалаңыз.</li> </ul>
HDMI шығыс сигналы жоқ	<ul style="list-style-type: none"> <li>• Өнімнің HDMI ұялығы мен теледидар арасындағы байланысты тексеріңіз.</li> <li>• Теледидар HDMI 576p/480p, 720p, 1080i, 1080p ажыратымдылығын қолдайтынын тексеріңіз.</li> </ul>
HDMI сигналы экранға қате шығарылады.	<ul style="list-style-type: none"> <li>• Экранда кездейсоқ шулар пайда болса, теледидар HDCP (Кең жолақты сандық мазмұнның қорғауы) қолдамайтынын көрсетеді.</li> </ul>
<b>PC Share Manager функциясы</b>	
PC Share Manager функциясы арқылы ортақ болған қалталарды көре алам, алайда файлдарды көре алмаймын.	<ul style="list-style-type: none"> <li>• Сурет, Музыка және Фильм санаттарына сәйкес болатын файлдарды көрсететіндіктен санаттарға сәйкес болмайтын файлдар көрсетілмеуі мүмкін.</li> </ul>
<b>AllShare функциясы</b>	
Бейне секірмелі түрде ойнатылады.	<ul style="list-style-type: none"> <li>• Желінің тұрақты екенін тексеріңіз.</li> <li>• Желі кабелінің жақсы жалғанғанын және желінің шамадан тыс жүктелмегенін тексеріңіз.</li> </ul>
Теледидар мен компьютер арасындағы AllShare байланысы тұрақсыз.	<ul style="list-style-type: none"> <li>• Ішкі желідегі IP мекенжайы бірегей болуы тиіс, әйтпесе IP қайшылығы туындауы мүмкін.</li> <li>• Брандмауэрдың қосылғанын тексеріңіз. Қосылған болса, брандмауэр функциясын өшіріңіз.</li> </ul>

# Қосымша

АҚАУЛЫҚ	ШЕШІМІ
BD-LIVE серверіне жалғану мүмкін емес.	<ul style="list-style-type: none"><li>• Желі байланысының құрылғанын немесе Проверка сети мәзірі арқылы орнатылмағанын тексеріңіз. (36-бетті қараңыз)</li><li>• Өнімге USB құрылғысының жалғанғанын тексеріңіз.</li><li>• BD-LIVE қызметін қамтамасыз ету үшін жад құрылғысында кемінде 1ГБ бос орын болуы тиіс. Қолжетімді көлемді Управл. BD-данными дегеннен көруге болады. (34-бетті қараңыз)</li><li>• Интернетсоединение BD-LIVE мәзірі Разрешено (всем) параметріне орнатылғанын тексеріңіз.</li><li>• Жоғарылардың ешқайсысы көмектеспесе, мазмұн провайдеріне хабарласыңыз немесе соңғы аппараттық құралды жаңартыңыз.</li></ul>
BD-LIVE қызметін пайдаланғанда қате орын алады.	<ul style="list-style-type: none"><li>• BD-LIVE қызметін қамтамасыз ету үшін жад құрылғысында кемінде 1ГБ бос орын болуы тиіс. Қолжетімді көлемді Управл. BD-данными дегеннен көруге болады. (34-бетті қараңыз)</li></ul>

## ЕСКЕРТПЕ

- Зауыт параметрлері қалпына келгенде, пайдаланушының BD жадында сақталған барлық деректері жойылады.



## Техникалық Сипаттамалары

Жалпы	Салмағы	1.7 кг
	Өлшемдері	433 (Е) X 205 (Ғ) X 43 (Б) мм
	Жұмыс істеу температурасы	+5°C - +35°C
	Жұмыс істеу ылғалдылығы	10 % - 75 %
Диск	BD (Blu-ray дискісі)	Оқу жылдамдығы : 4,917 м/с
	DVD (сандық әмбебап диск)	Оқу жылдамдығы : 3,49 - 4,06 м/с. Шамамен ойнату ұзақтығы (Бір жақты, бір қабатты диск) : 135 мин.
	CD дискісі : 12 см (ЫҚШАМ ДИСК)	Оқу жылдамдығы : 4,8 - 5,6 м/с. Ең көп ойнату ұзақтығы : 74 мин.
	CD дискісі : 8 см (ЫҚШАМ ДИСК)	Оқу жылдамдығы : 4,8 - 5,6 м/с. Ең көп ойнату ұзақтығы : 20 мин.
Бейне шығысы	Біріктірілген бейне	1 арна : 1,0 Vp-p (75 Ω жүктеме) Blu-ray/DVD диск : 576i/480i
	Құрамдас бейне	Y : 1,0 Vp-p (75Ω жүктеме) R <sub>R</sub> : 0,70 Vp-p (75Ω жүктеме) R <sub>B</sub> : 0,70 Vp-p (75Ω жүктеме) Blu-ray дискісі : 1080i, 720p, 576p/480p, 576i/480i DVD дискісі : 576p/480p, 576i/480i
Бейне/дыбыс	HDMI	1080p, 1080i, 720p, 576p/480p ИКМ көпарналы дыбыс, бит ағымды дыбыс
Дыбыс шығысы	2 арна	C (1/C), 0 (2/0)
	Сандық дыбыс шығысы	Оптикалық
	*Жилік сипаттамасы	48 кГц дискретизация : 4 Гц - 22 кГц 96 кГц дискретизация : 4 Гц - 44 кГц
	*Сигнал/шу қатынасы	110 децибел
	*Динамикалық диапазон	100 децибел
	*Жалпы гармоникалар коэффициенті	0.003%

\*: Жекелеген техникалық сипаттамалары

- Өнімнің түрі мен техникалық сипаттары алдын ала ескертусіз өзгеруге жатады.
- Қуат көзіне қосу мен қуат шығыны туралы ақпаратты өнімге жапсырылған затбелгіден қараңыз.
- Салмағы мен өлшемдері шамалап алынған.

# Қосымша

## Сәйкестік және үйлесімділік ескертуі

---

Дискілердің барлығы үйлесе бермейді.

- Төменде сипатталған және осы нұсқаулықта ескерілген, оның ішінде осы нұсқаулықтың диск түрі мен қасиеттері бөлімінде аталған шектеулер бойынша ойнатылатын диск түрлері мынадай: алдын ала жазылған коммерциялық BD-ROM, DVD-VIDEO және Audio CD (CD-DA) дискілер; BD-RE/-R, DVD-RW/-R дискілері; CD-RW/-R дискілері.
- Жоғарыда келтірілгендерден өзге дискілер осы өнімде ойнатылмайды және/немесе ойнатуға арналмаған. Жоғарыда келтірілген дискілердің кейбіреуі төменде берілген себептерге байланысты ойнатылмауы мүмкін.
- Samsung компаниясы осы өнімнің BD-ROM, BD-RE/-R, DVD-VIDEO, DVD-RW/-R, DVD+RW/+R and CD-RW/-R белгілері бар барлық дискілерді ойнататына кепілдік бермейді, сондай-ақ осы өнім барлық басқару пәрмендеріне жауап бермеуі немесе әр дискідегі мүмкіндіктерді пайдаланбауы да мүмкін. Жаңа және қолданыстағы пішімде болатын дискілерін пайдаланғанда дискінің осы және өзге үйлесімдік мәселелері және өнімнің жұмыс атқару мәселелері туындауы мүмкін, себебі:
  - Blu-ray – жаңа және дамытылып келе жатқан пішім және осы өнім Blu-ray дискілерінің барлық мүмкіндіктерін пайдаланбауы мүмкін, себебі кейбір мүмкіндіктер қосымша болады, кейбір мүмкіндіктер Blu-ray дискісіне өнім жасалғаннан кейін қосылған болуы мүмкін, сондай-ақ кейбір мүмкіндіктер кейіннен қолжетімді болады.
  - осы өнім жаңа және қолданыстағы дискілердің пішім нұсқаларының барлығын қолдамайды;
  - жаңа және қолданыстағы диск пішімдері қайта өңделген, өзгертілген, жаңартылған, жетілдірілген және/немесе толықтырылған болуы мүмкін;
  - кейбір дискілер ойнату барысында арнайы немесе шектеулі әрекет яки мүмкіндікке жол беретін етіп шығарылады.
  - кейбір мүмкіндіктер қосымша болады, кейбір мүмкіндіктер өнім жасалғаннан кейін қосылған болуы мүмкін, сондай-ақ кейбір мүмкіндіктер кейіннен қолжетімді болады;
  - BD-ROM, BD-RE/-R, DVD-VIDEO, DVD-RW/-R, DVD+RW/+R және CD-RW/-R белгілері бар кейбір дискілер әлі де болса стандартқа кірмейтін дискілер болуы мүмкін;
  - кейбір дискілер физикалық күйіне немесе жазу жағдайларына байланысты ойнатылмауы мүмкін;
  - Blu-ray дискілері, DVD бағдарламалық құралдың және/немесе дискілердің жасалуы барысында ақаулықтар мен қателер туындауы мүмкін;
  - осы өнім стандартты DVD өнімімен немесе өзге AV жабдықпен салыстырғанда өзгеше жұмыс істейді.
  - осы нұсқаулық бойынша байқалған және SAMSUNG тұтынушыны қолдау орталығымен анықталып, жіберілген себептер үшін.
- Егер диск үйлесімділігі немесе ойнатқыштың жұмыс істеуі бойынша туындаған мәселелерге тап болсаңыз, SAMSUNG тұтынушыны қолдау орталығына хабарласыңыз. Сондай-ақ, SAMSUNG тұтынушыны қолдау орталығына осы ойнатқыштың ықтимал жаңартулары үшін де хабарласуыңызға болады.
- Ойнатуға қойылатын шектеулер мен диск үйлесімділігі жөнінде қосымша ақпарат үшін осы нұсқаулықтың Ескертулер, Пайдаланушы нұсқаулығын оқымас бұрын, Диск түрлері мен сипаттары, Ойнатпас бұрын бөлімдерін қараңыз.

## Көшіруден қорғау

---

- CSS (Мазмұнды шифрлеу жүйесі) DVD пішіміндегі дискілерге қолданылып жүргендей, AACS (Мазмұнды күрделі қолдану жүйесі) Blu-ray пішімдегі дискілердің мазмұнын қорғайтын болып мақұлданғандықтан, AACS қорғайтын мазмұнның ойнатылуы, аналогтық сигналдың шығысы, т.б. сияқты параметрлерге белгілі бір шектеулер қойылған. Осы өнімнің жұмыс істеуі және оған қойылатын шектеулер сатып алу уақытына қарай әр түрлі болуы мүмкін, себебі AACS бұл шектеулерді өнім өндірілгеннен кейін бейімдеген және / немесе өзгерткен болуы мүмкін. Онымен қоса, Blu-ray пішіміндегі дискілер үшін BD-ROM Mark және BD+ мазмұнды қорғаудың қосымша жүйесі ретінде қолданылады, сондықтан BD-ROM Mark және / немесе BD+ қорғанысы орнатылған мазмұнына ойнату шектеулері сияқты белгілі бір шектеулер орнатылады. AACS, BD-ROM Mark, BD+ немесе осы өнім туралы қосымша ақпарат алу үшін, SAMSUNG тұтынушыны қолдау орталығына хабарласыңыз.

- Blu-ray/DVD дискілерінің көбі көшіруден қорғалған. Осыған байланысты ойнатқышты бейнетаспа ойнатқышы арқылы емес, тікелей теледидарға қосу қажет. Бейнетаспа ойнатқышына жалғау көшіруден қорғалған Blu-ray/DVD дискілерінің дірілдеген бейне көрсетуіне әкеледі.
- Бұл өнімде АҚШ патенттері және басқа интеллектуалдық меншік құқықтарын қорғайтын авторлық құқықты қорғау технологиясы қолданылған. Осы көшіруден қорғау технологиясын қолдануға Rovi Corporation компаниясының рұқсаты қажет, сондай-ақ Rovi Corporation рұқсат берген жағдайлардан тыс, үй және басқа шектелген көру қолданысына арналған. Өнімнің технологиясын көшіру және жабдықты бөлшектеуге тыйым салынады.
- АҚШ және басқа елдердің авторлық құқығы туралы заңына сәйкес заңсыз жүргізілген жазу, қолдану, көрсету, тарату немесе теледидар бағдарламаларын, бейнетаспаларды, Blu-ray және DVD дискілерін көру азаматтық немесе қылмыстық жауапкершілікке тартылуға әкелуі мүмкін.
- **Blu-ray дискісінің ойнатқыштары үшін прогрессивті сканерлеу шығысы** : ТҰТЫНУШЫЛАР АЙҚЫНДЫҒЫ ЖОҒАРЫ ТЕЛЕДИДАРЛАРДЫҢ БАРЛЫҒЫ ОСЫ ӨНІММЕН ТОЛЫҚ ҮЙЛЕСПЕЙТІНІН ЖӘНЕ ОСЫҒАН ОРАЙ БЕЙНЕНІҢ БҰРМАЛАНУЫ МҮМКІН ЕКЕНІН ЕСКЕРУІ ҚАЖЕТ. ПРОГРЕССИВТІ СКАНЕРЛЕУ БАРЫСЫНДА БЕЙНЕДЕ АҚАУЛЫҚТАР БОЛҒАН ЖАҒДАЙДА, ПАЙДАЛАНУШЫНЫҢ БАЙЛАНЫСТЫ «СТАНДАРТТЫ АЙҚЫНДЫҚ» ШЫҒЫС СИГНАЛЫНА АУЫСТЫРҒАНЫ ЖӨН. ТЕЛЕДИДАР МЕН ОСЫ ӨНІМНІҢ ҮЙЛЕСІМДІЛІГІНЕ ҚАТЫСТЫ САУАЛДАРЫҢЫЗ БОЛҒАН ЖАҒДАЙДА, БІЗДІҢ ТҰТЫНУШЫНЫ ҚОЛДАУ ОРТАЛЫҒЫНА ХАБАРЛАСЫҢЫЗ.

## Network Service Disclaimer

All content and services accessible through this device belong to third parties and are protected by copyright, patent, trademark and/or other intellectual property laws. Such content and services are provided solely for your personal noncommercial use. You may not use any content or services in a manner that has not been authorized by the content owner or service provider. Without limiting the foregoing, unless expressly authorized by the applicable content owner or service provider, you may not modify, copy, republish, upload, post, transmit, translate, sell, create derivative works, exploit, or distribute in any manner or medium any content or services displayed through this device.

THIRD PARTY CONTENT AND SERVICES ARE PROVIDED "AS IS." SAMSUNG DOES NOT WARRANT CONTENT OR SERVICES SO PROVIDED, EITHER EXPRESSLY OR IMPLIEDLY, FOR ANY PURPOSE. SAMSUNG EXPRESSLY DISCLAIMS ANY IMPLIED WARRANTIES, INCLUDING BUT NOT LIMITED TO, WARRANTIES OF MERCHANTABILITY OR FITNESS FOR A PARTICULAR PURPOSE. SAMSUNG DOES NOT GUARANTEE THE ACCURACY, VALIDITY, TIMELINESS, LEGALITY, OR COMPLETENESS OF ANY CONTENT OR SERVICE MADE AVAILABLE THROUGH THIS DEVICE AND UNDER NO CIRCUMSTANCES, INCLUDING NEGLIGENCE, SHALL SAMSUNG BE LIABLE, WHETHER IN CONTRACT OR TORT, FOR ANY DIRECT, INDIRECT, INCIDENTAL, SPECIAL OR CONSEQUENTIAL DAMAGES, ATTORNEY FEES, EXPENSES, OR ANY OTHER DAMAGES ARISING OUT OF, OR IN CONNECTION WITH, ANY INFORMATION CONTAINED IN, OR AS A RESULT OF THE USE OF ANY CONTENT OR SERVICE BY YOU OR ANY THIRD PARTY, EVEN IF ADVISED OF THE POSSIBILITY OF SUCH DAMAGES.

Third party services may be terminated or interrupted at any time, and Samsung makes no representation or warranty that any content or service will remain available for any period of time. Content and services are transmitted by third parties by means of networks and transmission facilities over which Samsung has no control. Without limiting the generality of this disclaimer, Samsung expressly disclaims any responsibility or liability for any interruption or suspension of any content or service made available through this device.

Samsung is neither responsible nor liable for customer service related to the content and services. Any question or request for service relating to the content or services should be made directly to the respective content and service providers.

# Қосымша

## Лицензия

- Dolby Laboratories лицензиясы бойынша жасалған. «Dolby» және қос D таңбасы Dolby Laboratories компаниясының сауда белгілері болып табылады. 
- Мына нөмірлердегі АҚШ патенттері бойынша берілген лицензиямен жасалған : 5,451,942; 5,956,674; 5,974,380; 5,978,762; 6,226,616; 6,487,535; 7,212,872; 7,333,929; 7,392,195; 7,272,567, сондай-ақ АҚШ пен басқа елдерде шығарылған және әлі қарастырылып жатқан патенттер. DTS және Symbol — тіркелген сауда белгілер, ал DTS-HD, DTS-HD Master Audio және DTS логотиптері DTS, Inc. компаниясының сауда белгілері болып келеді. Өнім бағдарламалық құралды қамтиды. © DTS, Inc. All Rights Reserved. 
- DIVX БЕЙНЕ ПІШІМІ ТУРАЛЫ : DivX® – DivX Inc. компаниясы жасаған сандық бейне пішімі. Бұл DivX бейне файлдарын ойнататын ресми DivX сертификатталған құрылғы. Қосымша ақпарат алу және файлдарды DivX бейне пішіміне өзгерту үшін «www.divx.com» веб-сайтын қараңыз. 
- СҰРАУ БОЙЫНША DIVX БЕЙНЕСІ ТУРАЛЫ : Сұрау бойынша DivX бейнесі (VOD) мазмұнын ойнату үшін DivX® сертификаты бар құрылғыны тіркеу керек. Тіркелу кодын жасау үшін құрылғының параметрлер мәзірінде DivX VOD бөлімін табыңыз. Тіркелуді аяқтау және DivX VOD туралы қосымша мәлімет алу үшін осы кодпен «vod.divx.com» веб-сайтына барыңыз.
- DivX жоғары сапалы дерекпен бірге айқындығы 1080р болатын DivX бейнені сертификатталған.
- Осы пайдаланушы нұсқаулығымен бірге берілетін құрылғы белгілі бір үшінші тараптардың зияткерлік меншік құқықтары бойынша лицензияланған. Осы өнім мына АҚШ патенттерінің біреуімен немесе бірнешеуімен қорғалған : 5,060,220 5,457,669 5,561,649 5,705,762 6,043,912 6,438,099 6,467,061 6,556,521 6,578,163 6,697,307 6,728,474 6,771,891 6,894,963 6,895,593 6,937,815 6,996,327 7,009,926 7,085,221 7,088,649 7,092,327 7,099,566 7,123,564 7,142,493 7,142,495 7,145,861 7,146,624 7,151,729 7,161,879 7,164,647 7,167,437 7,173,891 7,177,250 7,194,187 7,203,891 7,209,423 7,210,067 7,228,062 7,245,566 7,245,567 7,257,065 7,263,045 7,269,110 7,272,086 7,272,106 7,280,460 7,283,729 7,286,454 7,304,938
- Лицензия түпкі пайдаланушының лицензияланған мазмұнды коммерциялық емес жеке мақсатта пайдалану құқығымен шектеледі. Коммерциялық пайдалануға ешқандай құқықтар берілмейді. Лицензия осы өнімнен басқа ешбір өнімдерге берілмейді және де осы өніммен бірге сатылатын немесе қолданылатын, ISO/IEC 11172-3 немесе ISO/IEC 13818-3 талаптарына сәйкес келетін, лицензия берілмеген кез келген өнім немесе үрдіске қолданылмайды. Лицензия ISO/IEC 11172-3 немесе ISO/IEC 13818-3 талаптарына сәйкес келетін файлдарды кодтайтын немесе кодсыздандыратын осы өнімге ғана беріледі. Бұл лицензия ISO/IEC 11172-3 немесе ISO/IEC 13818-3 талаптарына сәйкес келмейтін өнім мүмкіндіктеріне немесе функцияларына ешқандай құқық бермейді.

## SAMSUNG компаниясымен дүниежүзі бойынша хабарласыңы

Samsung өнімдеріне қатысты кез келген сауалдарыңыз немесе пікірлеріңіз болса, SAMSUNG тұтынушыны қолдау орталығына хабарласыңыз.

Area	Contact Center ☎	Web Site
<b>■ North America</b>		
Canada	1-800-SAMSUNG (726-7864)	www.samsung.com
Mexico	01-800-SAMSUNG (726-7864)	www.samsung.com
U.S.A	1-800-SAMSUNG (726-7864)	www.samsung.com
<b>■ Latin America</b>		
Argentina	0800-333-3733	www.samsung.com
Brazil	0800-124-421 4004-0000	www.samsung.com
Chile	800-SAMSUNG (726-7864)	www.samsung.com
Nicaragua	00-1800-5077267	www.samsung.com
Honduras	800-7919267	www.samsung.com
Costa Rica	0-800-507-7267	www.samsung.com
Ecuador	1-800-10-7267	www.samsung.com
El Salvador	800-6225	www.samsung.com
Guatemala	1-800-299-0013	www.samsung.com
Jamaica	1-800-234-7267	www.samsung.com
Panama	800-7267	www.samsung.com
Puerto Rico	1-800-682-3180	www.samsung.com
Rep. Dominica	1-800-751-2676	www.samsung.com
Trinidad & Tobago	1-800-SAMSUNG (726-7864)	www.samsung.com
Venezuela	0-800-100-5303	www.samsung.com
Colombia	01-8000112112	www.samsung.com
<b>■ Europe</b>		
Austria	0810 - SAMSUNG (7267864, € 0.07/min)	www.samsung.com
Belgium	02-201-24-18	www.samsung.com/ be (Dutch) www.samsung.com/ be_fr (French)
Czech	800 - SAMSUNG (800-726786)	www.samsung.com
Denmark	70 70 19 70	www.samsung.com
Finland	030 - 6227 515	www.samsung.com
France	01 48 63 00 00	www.samsung.com
Germany	01805 - SAMSUNG (726-7864 € 0,14/Min)	www.samsung.com
Hungary	06-80-SAMSUNG (726-7864)	www.samsung.com
Italia	800-SAMSUNG (726-7864)	www.samsung.com
Luxemburg	261 03 710	www.samsung.com
Netherlands	0900-SAMSUNG (0900-7267864) (€ 0,10/Min)	www.samsung.com
Norway	815-56 480	www.samsung.com
Poland	0 801 1SAMSUNG (172678) 022-607-93-33	www.samsung.com
Portugal	80820-SAMSUNG (726-7864)	www.samsung.com
Slovakia	0800-SAMSUNG (726-7864)	www.samsung.com
Spain	902 - 1 - SAMSUNG (902 172 678)	www.samsung.com
Sweden	0771 726 7864 (SAMSUNG)	www.samsung.com
U.K	0845 SAMSUNG (7267864)	www.samsung.com
Eire	0818 717100	www.samsung.com

Area	Contact Center ☎	Web Site
Switzerland	0848 - SAMSUNG (7267864, CHF 0.08/min)	www.samsung.com/ch www.samsung.com/ ch_fr/ (French)
Lithuania	8-800-77777	www.samsung.com
Latvia	8000-7267	www.samsung.com
Estonia	800-7267	www.samsung.com
<b>■ CIS</b>		
Russia	8-800-555-55-55	www.samsung.com
Georgia	8-800-555-5555	
Armenia	0-800-05-555	
Azerbaijan	088-55-55-555	
Kazakhstan	8-10-800-500-55-500	
Uzbekistan	8-10-800-500-55-500	www.samsung.com
Kyrgyzstan	00-800-500-55-500	www.samsung.com
Tadjikistan	8-10-800-500-55-500	www.samsung.com
Ukraine	0-800-502-000	www.samsung.ua www.samsung.com/ ua_ru
Belarus	810-800-500-55-500	
Moldova	00-800-500-55-500	
<b>■ Asia Pacific</b>		
Australia	1300 362 603	www.samsung.com
New Zealand	0800 SAMSUNG (0800 726 786)	www.samsung.com
China	400-810-5858 010-6475 1880	www.samsung.com
Hong Kong	(852) 3698-4698	www.samsung.com/ hk www.samsung.com/ hk_en/
India	3030 8282 1800 110011 1800 3000 8282 1800 266 8282	www.samsung.com
Indonesia	0800-112-8888 021-5699-7777	www.samsung.com
Japan	0120-327-527	www.samsung.com
Malaysia	1800-88-9999	www.samsung.com
Philippines	1-800-10-SAMSUNG (726-7864) 1-800-3-SAMSUNG (726-7864) 1-800-8-SAMSUNG (726-7864) 02-5805777	www.samsung.com
Singapore	1800-SAMSUNG (726-7864)	www.samsung.com
Thailand	1800-29-3232 02-689-3232	www.samsung.com
Taiwan	0800-329-999	www.samsung.com
Vietnam	1 800 588 889	www.samsung.com
<b>■ Middle East &amp; Africa</b>		
Turkey	444 77 11	www.samsung.com
South Africa	0860-SAMSUNG (726-7864)	www.samsung.com
U.A.E	800-SAMSUNG (726-7864)	www.samsung.com
Bahrain	8000-4726	
Jordan	800-22273	



### **Осы өнімді дұрыс пайдаға асыр (Электр және электрондық жабдықтардың қалдықтары)**

(Жекелеген жинақтау жүйелерін қолдайтын Еуропа Одағы мен басқа Еуропа елдеріне қатысты)

Өнімдегі, қосымша жабдықтардағы немесе әдебиеттегі осы белгі өнімді және оның электронды қосымша жабдықтарының қызмет істеу мерзімі аяқталғаннан кейін (яғни қуаттандырғышын, құлақ аспабы, USB кабелі) үйдің қалдықтарымен бірге жойылмауы керектігін білдіреді.

Қалдықтардың бақылаусыз жойылуынан туындайтын қоршаған орта мен адамзаттың зақымдануынан қорғау мақсатында осы бұйымдарды өзге қалдықтардан бөлектеп, мүмкіндігінше қайта пайдалану бағытында жойыңыз.

Жеке тұлғалар өнімді қоршаған ортаға зақым келтірмей жою туралы толық ақпарат алу үшін және кімге, қайда хабарласуы қажеттігін білу үшін өнімді сатқан сатушыға немесе жергілікті өкімет орнына хабарласуы тиіс.

Заңды тұлғалар жабдықтаушысына хабарласып, сатып алу келісім шартының жағдайларын тексеру қажет. Осы өнім мен оның электрондық қосымша жабдықтары жойылатын өзге коммерциялық қалдықтармен араласпауы қажет.





### **Осы өнімді дұрыс пайдаға асыр (Электр және электрондық жабдықтардың қалдықтары)**

(Жекелеген жинақтау жүйелерін қолдайтын Еуропа Одағы мен басқа Еуропа елдеріне қатысты)

Өнімдегі, қосымша жабдықтардағы немесе әдебиеттегі осы белгі өнімді және оның электронды қосымша жабдықтарының қызмет істеу мерзімі аяқталғаннан кейін (яғни қуаттандырғышын, құлақ аспабы, USB кабелі) үйдің қалдықтарымен бірге жойылмауы керектігін білдіреді.

Қалдықтардың бақылаусыз жойылуынан туындайтын қоршаған орта мен адамзаттың зақымдануынан қорғау мақсатында осы бұйымдарды өзге қалдықтардан бөлектеп, мүмкіндігінше қайта пайдалану бағытында жойыңыз.

Жеке тұлғалар өнімді қоршаған ортаға зақым келтірмей жою туралы толық ақпарат алу үшін және кімге, қайда хабарласуы қажеттігін білу үшін өнімді сатқан сатушыға немесе жергілікті өкімет орнына хабарласуы тиіс.

Заңды тұлғалар жабдықтаушысына хабарласып, сатып алу келісім шартының жағдайларын тексеру қажет. Осы өнім мен оның электрондық қосымша жабдықтары жойылатын өзге коммерциялық қалдықтармен араласпауы қажет.



AK68-01960J