

REDMOND

Мультипекарь

RMB-M601



Руководство по эксплуатации

RUS	3
UKR	10
KAZ	16

A1

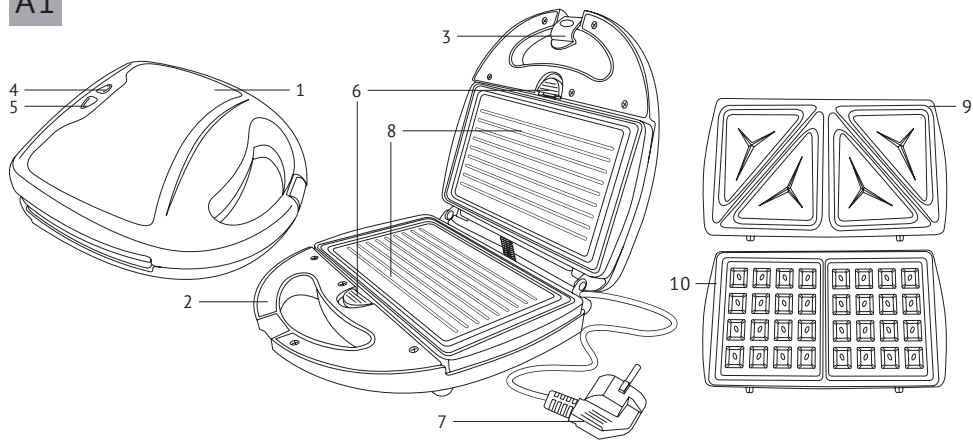

СОДЕРЖАНИЕ

Технические характеристики	5
Комплектация	6
Устройство модели	6
I. ПЕРЕД НАЧАЛОМ ИСПОЛЬЗОВАНИЯ	6
II. ЭКСПЛУАТАЦИЯ ПРИБОРА	6
Замена съемных металлических панелей	6
Использование прибора	7
III. УХОД ЗА ПРИБОРОМ	7
IV. ДОПОЛНИТЕЛЬНЫЕ АКСЕССУАРЫ	8
V. ПЕРЕД ОБРАЩЕНИЕМ В СЕРВИС-ЦЕНТР	8
VI. ГАРАНТИЙНЫЕ ОБЯЗАТЕЛЬСТВА	8

УВАЖАЕМЫЙ ПОКУПАТЕЛЬ!

Благодарим вас за то, что отдали предпочтение бытовой технике REDMOND.

REDMOND – это качество, надежность и неизменно внимательное отношение к потребностям клиентов. Надеемся, что вам понравится продукция компании и вы также будете выбирать наши изделия в будущем.

Мультитепекарь RMB-M601 – это современный многофункциональный прибор для приготовления пищи в домашних условиях.



Прежде чем использовать данное изделие, внимательно прочитайте руководство по эксплуатации и сохраните его в качестве справочника. Правильное использование прибора значительно продлит срок его службы.

МЕРЫ БЕЗОПАСНОСТИ

- Производитель не несет ответственности за повреждения, вызванные несоблюдением требований по технике безопасности и правил эксплуатации изделия.
- Данный электроприбор представляет собой многофункциональное устройство для приготовления пищи в бытовых условиях и может применяться в квартирах, загородных домах, гостиничных номерах, бытовых помещениях магазинов, офисов или в других подобных условиях непромышленной

эксплуатации. Промышленное или любое другое нецелевое использование устройства будет считаться нарушением условий надлежащей эксплуатации изделия. В этом случае производитель не несет ответственности за возможные последствия.

- Перед подключением устройства к электросети проверьте, совпадает ли ее напряжение с номинальным напряжением питания прибора (см. технические характеристики или заводскую табличку изделия).
- Используйте удлинитель, рассчитанный на потребляемую мощность прибора – несоответствие параметров может привести к короткому замыканию или возгоранию кабеля.
- Подключайте прибор только к розеткам, имеющим заземление – это обязательное требование защиты от поражения электрическим током. Используя удлинитель, убедитесь, что он также имеет заземление.
- Во время работы металлические части прибора нагреваются. Не дотрагивайтесь до них руками, когда устройство подключено к электросети. Не включайте прибор без продуктов. Никогда не дотрагивайтесь до внутренних поверхностей нагретого прибора.
- Хлеб может гореть, поэтому прибор не следует использовать вблизи или под легковоспламеняющимися материалами, например, занавесками.
- Выключайте прибор из розетки после использования, а также во время его очистки или перемещения. Извлекайте электрошнур сухими руками, удерживая его за штепсель, а не за провод.
- Не протягивайте шнур электропитания в дверных проемах или вблизи источников тепла. Следите за тем, чтобы электрошнур не перекручивался и не перегибался, не соприкасался с острыми предметами, углами и кромками мебели.

STOP

ПОМНИТЕ: случайное повреждение кабеля электропитания может привести к неполадкам, которые не соответствуют условиям гарантии, а также к поражению электротоком. При повреждении шнура электропитания во избежание опасности его должен заменить изготовитель или его агент, или аналогичное квалифицированное лицо.

- Допускается использование прибора только при закрытой крышке.
- Не накрывайте прибор во время работы. Это может привести к перегреву и поломке прибора.
- Запрещена эксплуатация прибора на открытом воздухе – попадание влаги или посторонних предметов внутрь корпуса устройства может привести к его серьезным повреждениям.
- Перед очисткой прибора убедитесь, что он отключен от электросети и полностью остыл. Строго следуйте инструкциям по очистке прибора.
- Запрещены самостоятельный ремонт прибора или внесение изменений в его конструкцию. Ремонт прибора должен производиться исключительно специалистом авторизованного сервис-центра. Непрофессионально выполненная работа может привести к поломке прибора, травмам и повреждению имущества.

STOP

ВНИМАНИЕ! *Запрещено использование прибора при любых неисправностях.*

STOP

ЗАПРЕЩАЕТСЯ *погружать корпус прибора в воду или помещать его под струю воды!*

- Прибор не предназначен для использования лицами (включая детей) с пониженными физическими, психическими или умственными способностями или при отсутствии у них опыта или знаний, если они не находятся под контролем или не проинструктированы об использовании прибора лицом, ответственным за их безопасность. Дети должны находиться под присмотром для недопущения игры с прибором.

Технические характеристики

Модель.....	RMB-M601
Мощность.....	700 Вт
Напряжение.....	220-240 В, 50 Гц
Защита от поражения электотоком	класс I
Количество комплектов съемных панелей.....	3
Материал корпуса	металл + пластик
Материал съемных панелей	металл
Индикатор нагрева	есть
Индикатор работы.....	есть
Габаритные размеры	236 × 236 × 101 мм
Вес нетто.....	1,99 кг ± 3%
Длина электрошнура.....	0,8 м

Комплектация

Мультипекарь.....	1 шт.
Комплект съемных панелей для приготовления бутербродов RAMB-01.....	1 шт.
Комплект съемных панелей для приготовления вафель RAMB-02	1 шт.
Комплект съемных панелей для приготовления на гриле RAMB-03	1 шт.
Книга рецептов	1 шт.
Руководство по эксплуатации.....	1 шт.
Сервисная книжка.....	1 шт.

Производитель имеет право на внесение изменений в дизайн, комплектацию, а также в технические характеристики изделия в ходе постоянного совершенствования своей продукции без дополнительного уведомления об этих изменениях.

Устройство модели A1

1. Корпус прибора
2. Пластмассовые ручки
3. Фиксатор крышки
4. Индикатор нагрева
5. Индикатор работы
6. Фиксаторы съемных панелей
7. Шнур электропитания
8. Комплект съемных панелей для приготовления на гриле
9. Комплект съемных панелей для приготовления бутербродов
10. Комплект съемных панелей для приготовления вафель

I. ПЕРЕД НАЧАЛОМ ИСПОЛЬЗОВАНИЯ

Осторожно достаньте изделие и его комплектующие из коробки. Удалите все упаковочные материалы и рекламные наклейки.



Обязательно сохраните на месте предупреждающие наклейки, наклейки-указатели (при наличии) и табличку с серийным номером изделия на его корпусе! Отсутствие серийного номера на изделии автоматически лишает вас права на его гарантийное обслуживание. После транспортировки или хранения при низких температурах необходимо выдерживать прибор при комнатной температуре не менее 2 часов перед включением.

Полностью размотайте электрошнур. Корпус прибора протрите влажной тканью. Съемные детали промойте мыльной водой, тщательно просушите все элементы прибора перед включением в сеть электропитания.

Установите прибор на твердую ровную горизонтальную поверхность так, чтобы выходящий из-под крышки горячий пар не попадал на обои, декоративные покрытия, электронные приборы и другие предметы или материалы, которые могут пострадать от повышенной влажности и температуры.

Перед использованием убедитесь в том, что внешние и видимые внутренние части прибора не имеют повреждений, сколов и других дефектов.



Прежде чем использовать прибор по назначению, обязательно произведите цикл нагрева без продуктов (предварительно установив рабочие панели) для удаления технической защитной смазки. Затем отключите прибор от электросети, дайте остыть и произведите очистку панелей согласно разделу «Уход за прибором». Данную процедуру необходимо произвести для каждого комплекта сменных панелей.

II. ЭКСПЛУАТАЦИЯ ПРИБОРА

Замена съемных металлических панелей

1. Откройте крышку прибора.

- Отодвиньте фиксатор панели на корпусе прибора и снимите металлическую панель. Повторите действие с другой панелью.
- Отодвиньте фиксатор и установите выбранную панель в прибор так, чтобы выступы на ней совпали с пазами в корпусе. Отпустите фиксатор. Повторите действие с другой панелью.

ВНИМАНИЕ! Обязательно отодвигайте фиксатор перед установкой сменной панели, не надавливайте на нее! Установка панели с усилием может привести к поломке фиксатора!

STOP ЗАПРЕЩАЕТСЯ проводить замену металлических панелей, если прибор подключен к электросети.

Использование прибора

- Подключите прибор к электросети. Загорится красный индикатор. Когда прибор достигнет нужной температуры, загорится зеленый индикатор. Прибор готов к работе. Далее прибором можно пользоваться независимо от работы зеленого индикатора.

i Если в процессе работы прибора зеленый индикатор погас – была автоматически включена функция поддержания температуры.

- Откройте крышку прибора. В зависимости от вида установленных панелей положите на нижнюю нагревающую поверхность ингредиенты для бутербродов, тесто для вафель или продукты для приготовления на гриле (мясо, овощи и т. п.). Следите за тем, чтобы емкости панелей не переполнялись.

i Антипригарное покрытие панелей позволяет готовить без использования масла. Однако при желании вы можете нане-

сти на рабочую поверхность панелей небольшое количество растительного или сливочного масла.

- Прижмите продукты верхней панелью до щелчка механизма блокировки крышки.

STOP ВНИМАНИЕ! Не прилагайте чрезмерных усилий, это может привести к поломке! Если размер продукта превышает емкость панелей, уменьшите порцию.

- Во время приготовления индикатор нагрева будет периодически загораться. Время приготовления определяется видом продукта (сортом хлеба, характером начинки) и вашим вкусом. В среднем процесс приготовления занимает 4-5 минут.
- Через некоторое время откройте крышку прибора. Извлеките готовое блюдо, используя деревянные или силиконовые кухонные лопатки.
- После окончания работы отключите прибор от электросети. Очистите его в соответствии с рекомендациями раздела "Уход за прибором".

III. УХОД ЗА ПРИБОРОМ

Протирайте корпус прибора влажной мягкой тканью, следя за тем, чтобы влага не попала внутрь прибора.

STOP ЗАПРЕЩАЕТСЯ помещать корпус прибора, штепсель и шнур электропитания под струю воды или погружать их в воду. ЗАПРЕЩАЕТСЯ использовать при очистке зубки с абразивным покрытием и любые химически агрессивные или другие вещества, не рекомендованные для применения с предметами, контактирующими с пищей.

Съемные металлические панели промывайте теплой мыльной водой каждый раз после использования. Не используйте для очистки металлических панелей посудомоечную машину.

Перед эксплуатацией или хранением просушите все части прибора. Храните прибор в сухом вентилируемом месте вдали от солнечных лучей и нагревательных приборов.

IV. ДОПОЛНИТЕЛЬНЫЕ АКСЕССУАРЫ **A2**

Приобрести дополнительные съемные панели к мультипекарю RMB-M601 и узнать о новинках продукции REDMOND можно на сайте www.multivarka.pro либо в магазинах официальных дилеров.

V. ПЕРЕД ОБРАЩЕНИЕМ В СЕРВИС-ЦЕНТР

Неисправность	Возможная причина	Способ устранения
Индикаторы не загораются, панели не нагреваются	Шнур электропитания не подсоединен к электросети	Подсоедините шнур питания прибора к электросети
	В электророзетке отсутствует напряжение	Подключите прибор к исправной электророзетке
Во время работы появился запах пластика	Прибор перегрелся	Сократите время непрерывной работы прибора. Увеличьте интервалы между включениями
	Прибор новый, запах исходит от защитного покрытия	Проведите тщательную очистку прибора (см. «Уход за прибором»). Запах исчезнет после нескольких включений

VI. ГАРАНТИЙНЫЕ ОБЯЗАТЕЛЬСТВА

На данное изделие предоставляется гарантия сроком на 2 года со момента приобретения. В течение гарантийного периода изготовитель обязуется устранить путем ремонта, замены деталей или замены всего изделия любые заводские дефекты, вызванные недостаточным качеством материалов или сборки.

Гарантия вступает в силу только в том случае, если дата покупки подтверждена печатью магазина и подписью продавца на оригинальном гарантийном талоне. Настоящая гарантия признается лишь в том случае, если изделие применялось в соответствии с руководством по эксплуатации, не ремонтировалось, не разбиралось и не было повреждено в результате неправильного обращения с ним, а также сохранена полная комплектность изделия. Данная гарантия не распространяется на естественный износ изделия и расходные материалы (фильтры, лампочки, антипригарные покрытия, уплотнители и т. д.).

Срок службы изделия и срок действия гарантийных обязательств на него исчисляются со дня продажи или с даты изготовления изделия (в случае, если дату продажи определить невозможно).

Дату изготовления прибора можно найти в серийном номере, расположенном на идентификационной наклейке на корпусе изделия. Серийный номер состоит из 13 знаков. 6-й и 7-й знаки обозначают месяц, 8-й – год выпуска устройства.

Установленный производителем срок службы прибора составляет 3 года со дня его приобретения при условии, что эксплуатация изделия производится в соответствии с данным руководством и применимыми техническими стандартами.

Упаковку, руководство пользователя, а также сам прибор необходимо утилизировать в соответствии с местной программой по переработке отходов. Не выбрасывайте такие изделия вместе с обычным бытовым мусором.

RAMB-04: печенье
и пирожки с начинкой

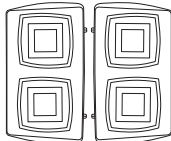

RAMB-05:
пончики

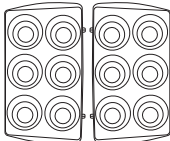

RAMB-06: фигурное
печенье, пряники

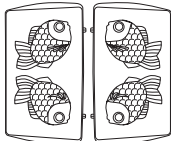

RAMB-07: сочни,
печенье, оладьи

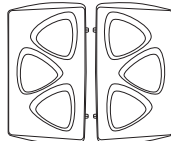

RAMB-08:
мини-крендельки

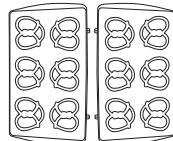

RAMB-09: нагетсы,
птифуры

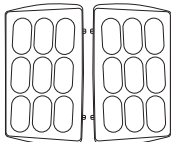

RAMB-10: крендели,
брецели

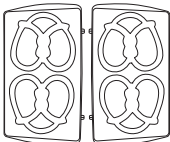

RAMB-11: сочни,
пирожки

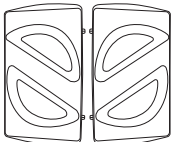

RAMB-12:
тонкие вафли

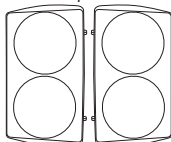

RAMB-13:
мини-вафли

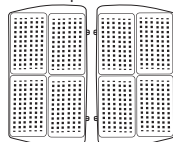

RAMB-14: пряники,
фигурное печенье

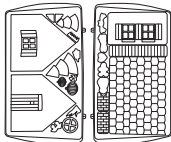

RAMB-15: печенье,
булочки, пирожки

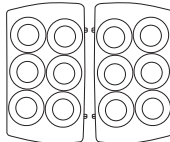

RAMB-16: пицца,
закрытые пироги

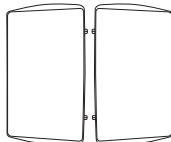

RAMB-17:
омлет

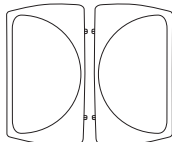



Перед початком використання уважно прочитайте інструкцію з експлуатації і збережіть її як довідник. Правильне використання приладу значно продовжить термін його служби.

ЗАХОДИ БЕЗПЕКИ

- Виробник не несе відповідальності за пошкодження, спричинені недотриманням вимог щодо техніки безпеки та правил експлуатації виробу.
- Даний електроприлад призначений для використання в побутових умовах і може застосовуватися в квартирах, замських будинках, готельних номерах, побутових приміщеннях магазинів, офісів або в інших подібних умовах непромислової експлуатації. Промислове або будь-яке інше нецільове використання пристрою вважатиметься порушенням умов належної експлуатації виробу. У цьому випадку виробник не несе відповідальності за можливі наслідки.
- Перед підключенням пристрою до електромережі перевірте, чи збігається її напруга з номінальною напругою живлення приладу (див. технічні характеристики або заводську табличку виробу).
- Використовуйте подовжувач, розрахований на споживану потужність приладу: невідповідність параметрів може призвести до короткого замикання або займання кабелю.
- Підключайте прилад лише до розеток, що мають заземлення, – це обов'язкова вимога електробезпеки. Використовуючи подовжувач, переконайтеся, що він також має заземлення.
- Під час роботи металеві частини приладу нагріваються. Не торкайтеся до них руками, коли пристрій підключений до електромережі. Не вмикайте прилад без продуктів. Ніколи не торкайтеся внутрішніх поверхонь нагрітого приладу.
- Хліб може горіти, тому прилад не варто використовувати поблизу або під займистими матеріалами, наприклад, занавісками.
- Вимикайте прилад із розетки після використання, а також під час його очищення або переміщення. Витягуйте електрошнур сухими руками, утримуючи його за штепсель, а не за дрiт.

- Не протягуйте шнур електроживлення в дверних отворах або поблизу джерел тепла. Стежте за тим, щоб електрошнур не перекручувався та не перегинався, не стикався з гострими предметами, кутами й краями меблів.

STOP **ПАМ'ЯТАЙТЕ:** випадкове пошкодження кабелю електроживлення може призвести до неполадок, які не відповідають умовам гарантії, а також до ураження електрострумом.

- Допускається використання приладу лише з закритою кришкою.
- Не накривайте прилад під час роботи: це може призвести до порушення роботи та поломки пристрою.
- Заборонено експлуатацію приладу на відкритому повітрі: потрапляння вологи або сторонніх предметів всередину корпусу пристрою може призвести до його серйозних пошкоджень.
- Перед очищенням приладу переконайтеся, що він відключений від електромережі й повністю охолов. Чітко дотримуйтеся інструкцій щодо очищення приладу.

STOP **ЗАБОРОНЯЄТЬСЯ** занурювати корпус приладу у воду або поміщати його під струмінь води!

- Даний прилад не призначений для використання людьми (в тому числі дітьми), в яких є фізичні, нервові або психічні відхилення або брак досвіду та знань, за винятком випадків, коли за такими особами здійснюється нагляд або проводиться їхній інструктаж щодо використання даного приладу особою, що відповідає за їхню безпеку. Необхідно наглядати за дітьми, щоб не допустити їхніх ігор із приладом, його комплектуючими, а також заводською упаковкою. Очищення й обслуговування пристрою не мають виконувати діти без нагляду дорослих.
 - Заборонено самостійний ремонт приладу або внесення змін до його конструкції. Ремонт приладу має здійснюватися винятково фахівцем авторизованого сервіс-центру. Некваліфіковано виконана робота може призвести до поломки приладу, травм і пошкодження майна.
- STOP** **УВАГА!** Заборонено використання приладу за будь-яких несправностей.

Технічні характеристики

Модель.....	RMB-M601
Потужність.....	700 Вт
Напруга.....	220-240 В, 50 Гц
Захист від ураження електричним струмом.....	клас I
Кількість комплектів змінних пластин.....	3
Матеріал корпусу.....	метал + пластик
Матеріал змінних пластин.....	метал
Індикатор нагріву.....	Є
Індикатор роботи.....	Є
Габаритні розміри.....	236 × 236 × 101 мм
Вага нетто.....	1,99 кг ± 3%
Довжина електрошнур.....	0,8 м

Комплектація

Мультипекар.....	1 шт.
Комплект змінних пластин для приготування бутербродів RAMB-01.....	1 шт.
Комплект змінних пластин для приготування вафель RAMB-02.....	1 шт.
Комплект змінних пластин для приготування на грилі RAMB-03.....	1 шт.
Книга рецептів.....	1 шт.
Інструкція з експлуатації.....	1 шт.
Сервісна книжка.....	1 шт.

Виробник має право на внесення змін до дизайну, комплектації, а також до технічних характеристик виробу під час вдосконалення своєї продукції без додаткового повідомлення про ці зміни.

Устройство модели **A1**

1. Корпус приладу
2. Пластмасові ручки
3. Фіксатор кришки

4. Індикатор нагріву
5. Індикатор роботи
6. Кнопки фіксації змінних пластин
7. Шнур електроживлення
8. Комплект пластин для приготування на грилі
9. Комплект пластин для приготування бутербродів
10. Комплект пластин для приготування вафель

I. ПЕРЕД ПОЧАТКОМ ВИКОРИСТАННЯ

Обережно дістаньте виріб і його комплектуючі з коробки. Вида-
літь усі пакувальні матеріали та рекламні наклейки.



*Обов'язково збережіть на місці застережні наклейки, наклейки-по-
кажчики (за наявності) і табличку з серійним номером виробу на
його корпусі! Відсутність серійного номера на виробі а автома-
тично позбавляє вас права на його гарантійне обслуговування.*

*Після транспортування або зберігання за низьких темпера-
тур необхідно витримати прилад за кімнатної температу-
ри не менше ніж 2 години перед увімкненням.*

Повністю розмотайте електрошнур. Корпус приладу протріть
вологою тканиною. Знімні деталі промийте теплою водою, ре-
тельно просушіть усі елементи приладу перед увімкненням
в електромережу.

Встановіть прилад на тверду рівну суху горизонтальну поверхню.
Встановлюючи його, стежте за тим, щоб пара, що виходить з-під
кришки, не потрапляла на шпалери, декоративні покриття, елек-
тронні прилади й інші предмети, які можуть пошкодитися через
підвищену вологість і температуру.



*Перш ніж використовувати прилад за призначенням, обов'яз-
ково здійсніть цикл нагрівання без продуктів (заздалегідь*

встановивши робочі пластини) для видалення технічного захисного мастила. Потім відключіть прилад від електромережі, дайте охолонути та очистьте пластини згідно з розділом «Догляд за приладом». Дану процедуру необхідно здійснити для кожного комплекту змінних пластин.

II. ЕКСПЛУАТАЦІЯ ПРИЛАДУ

Заміна змінних металевих пластин

1. Відкрийте кришку приладу.
2. Відсуньте фіксатор панелі на корпусі приладу і зніміть металеву панель. Повторіть дію з іншою панеллю.
3. Відсуньте фіксатор і встановіть обрану панель в прилад так, щоб виступи на ній збіглися з пазами в корпусі. Відпустіть фіксатор. Повторіть дію з іншою панеллю.

УВАГА! Обов'язково відсувайте фіксатор перед установкою змінної панелі, не натискайте на неї! Установка панелі із зусиллям може привести до поломки фіксатора!

STOP

ЗАБОРОНЯЄТЬСЯ здійснювати заміну металевих пластин, якщо прилад підключений до електромережі.

Використання приладу

1. Підключіть прилад до електромережі. Спалахне червоний індикатор. Коли прилад досягне потрібної температури, спалахне зелений індикатор. Прилад готовий до роботи. Далі приладом можна користуватися незалежно від роботи зеленого індикатора.

i

Якщо в процесі роботи приладу зелений індикатор згас – автоматично увімкнулася функція підтримки температури.

2. Відкрийте кришку приладу. Залежно від виду встановлених пластин покладіть на нижню нагрівальну поверхню інгредієнти для бутербродів, тісто для вафель або продукти для приготування на грилі (м'ясо, овочі тощо). Стежте за тим, щоб ємкості пластин не переповнювалися.

i

Антипригарне покриття пластин дозволяє готувати без використання олії. Проте за бажанням ви можете нанести на робочу поверхню пластин невелику кількість рослинної олії або вершкового масла.

3. Притисніть продукти верхньою пластиною до клацання механізму блокування кришки.

STOP

УВАГА! Не застосовуйте надмірних зусиль, це може привести до поломки! Якщо розмір продукту перевищує ємність панелей, зменшіть порцію.

4. Під час приготування індикатор нагрівання періодично спалахуватиме. Час приготування залежить від виду продукту (сорту хліба, характеру начинки) та вашого смаку. У середньому процес приготування триває 4-5 хвилин.
5. Через деякий час відкрийте кришку приладу. Вийміть готову страву, використовуючи дерев'яні або силіконові кухонні лопатки.
6. Після закінчення роботи відключіть прилад від електромережі. Очистьте його відповідно до рекомендацій розділу «Догляд за приладом».

III. ДОГЛЯД ЗА ПРИЛАДОМ

Протирайте корпус приладу вологою м'якою тканиною, стежачи за тим, щоб волога не потрапляла всередину приладу.

STOP

ЗАБОРОНЯЄТЬСЯ поміщати прилад, вилку та шнур електроживлення під струмінь води або занурювати їх у воду.

ЗАБОРОНЯЄТЬСЯ використання під час очищення приладу грубих серветок або губок, абразивних паст. Також не можна використовувати будь-які хімічно агресивні або інші речовини, не рекомендовані до застосування для предметів, що контактують з їжею.

Знімні металеві пластини промивайте теплою мильною водою кожного разу після використання. Не використовуйте для очищення металевих пластин посудомийну машину.

Перед повторною експлуатацією або зберіганням деталі приладу мають повністю висохнути. Зберігайте прилад у складеному вигляді в сухому вентиляваному місці подалі від нагрівальних приладів і прямих сонячних променів.

IV. ДОДАТКОВА КОМПЛЕКТАЦІЯ **A3**

Придбати додаткові знімні панелі до мультипекаря RMB-M601 і дізнатися про новинки продукції REDMOND можна на сайті www.redmond.company або в магазинах офіційних дилерів.

V. ПЕРЕД ЗВЕРНЕННЯМ ДО СЕРВІС-ЦЕНТРУ

Несправність	Можлива причина	Усунення несправності
Індикатори не спалахують, пластини не нагріваються	Прилад не підключено до електромережі Несправна електрична розетка	Підключіть прилад до електромережі Увімкніть прилад у справну розетку
Під час роботи з'явився запах пластика	Прилад перегрівся Прилад новий, запах іде від захисного покриття	Скоротіть час безперервної роботи приладу. Збільште інтервали між вмиканнями Здійсніть ретельне очищення приладу. Запах зникне після декількох вмикань

VI. ГАРАНТІЙНІ ЗОБОВ'ЯЗАННЯ

На цей вибір надається гарантія строком на 2 роки з моменту його придбання. Впродовж гарантійного періоду виробник зобов'язується усунути шляхом ремонту, заміни деталей або заміни усього виробу будь-які заводські дефекти, викликані недостатньою якістю матеріалів або складання. Гарантія набуває чинності тільки у тому випадку, якщо дата купівлі підтверджена печаткою магазину і підписом продавця на оригінальному гарантійному талоні. Справжня гарантія признається лише у тому випадку, якщо прилад застосовувався відповідно до інструкції з експлуатації, не ремонтувався, не розбирався і не був пошкоджений в результаті неправильного поводження з ним, а також збережена повна комплектність виробу. Ця гарантія не поширюється на природний знос виробу і витратні матеріали (фільтри, лампочки, керамічні і тефлонові покриття, гумові ущільнювачі і т. д.).

Термін служби виробу і термін дії гарантійних зобов'язань на нього обчислюються з дня продажу або з дати виготовлення виробу (у разі, якщо дату продажу визначити неможливо).

Дату виготовлення приладу можна знайти в серійному номері, що розташований на ідентифікаційній наклейці на корпусі виробу. Серійний номер складається з 13 знаків. 6-й і 7-й знаки позначають місяць, 8-й – рік випуску пристрою.

Встановлений виробником термін служби приладу складає 3 роки з дня його придбання за умови, що експлуатація виробу здійснюється відповідно до цієї інструкції і застосованих технічних стандартів.

Упаковку, посібник користувача, а також сам прилад необхідно утилізувати відповідно до місцевої програми по переробці відходів. Не викидайте такі вироби разом із звичайним побутовим сміттям.

RAMB-04: печиво
та піріжки з начинкою

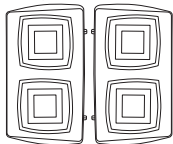

RAMB-05:
пончики

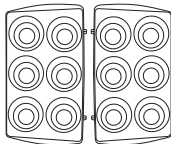

RAMB-06: фігурне
печиво, пряники

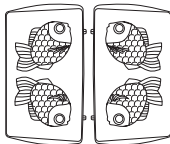

RAMB-07: сочні,
печиво, оладки

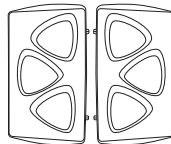

RAMB-08:
міні-кренделі

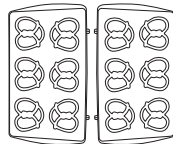

RAMB-09: нагетси,
птіфури

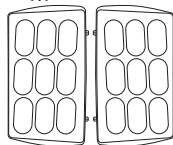

RAMB-10: кренделі,
брецелі

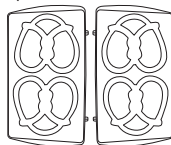

RAMB-11: сочні,
піріжки

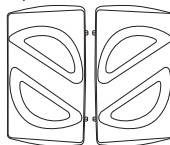

RAMB-12:
тонкі вафлі

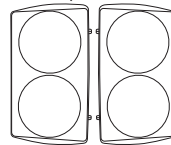

RAMB-13:
міні-вафлі

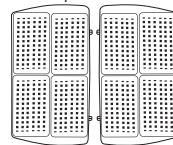

RAMB-14: пряники,
фігурне печиво

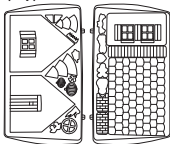

RAMB-15: печиво,
булочки, піріжки

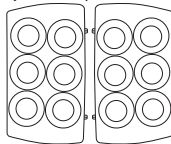

RAMB-16:
піца, закриті пироги

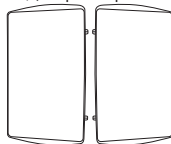

RAMB-17:
омлет

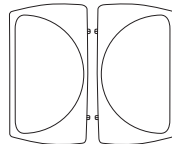



Пайдаланар алдында пайдалану бойынша нұсқаулықты мұқият оқып шығыңыз да, оны анықтамалық ретінде сақтап қойыңыз. Аспапты дұрыс пайдалану оның қызметінің мерзімін ұзартады.

САҚТАНУ ШАРАЛАРЫ

- Өндіруші қауіпсіздік техникасының талаптарын және бұйымды пайдалану ережелерін сақтамаудан туындаған зақымдар үшін жауап бермейді.
- Бұл электр аспап пәтерлерде, қала сыртындағы үйлерде, қонақ үй нөмірлерінде, тұрмыстық нөмірлерде, дүкендердің тұрмыстық бөлмелерде, офистер мен өнеркәсіптік емес пайдаланудың кез келген басқа осындай жағдайларда пайдаланыла алады. Құрылғыны өнеркәсіптік немесе кез келген мақсатсыз пайдалану бұйымды тиісті түрде пайдалану шарттарын бұзу болып саналады. Бұл жағдайда өндіруші ықтимал салдарлар үшін жауап бермейді.
- Құрылғыны электр желісіне қосар алдында оның кернеуі аспаптың номиналды кернеуіне сәйкес келетінін тексеріңіз (бұйымның техникалық сипаттамалары немесе зауыттық кестесін қараңыз).
- Аспаптың тұтынатын қуатына есептелген ұзартқыш қолданыңыз: параметрлердің сәйкессіздігі қысқа тұйықталуға немесе кабельдің жануына әкеліп соқтыруы мүмкін.
- Аспапты тек жерлендірілетін розеткілерге ғана қосыңыз, – бұл электр қауіпсіздігінің міндетті талабы. Ұзартқышты қолдана отырып, оның жерлендірілетініне көз жеткізіңіз.
- Жұмыс кезінде құралдың металл бөлшектері қызады. Құрал электр желісіне қосұлы кезде қол тигізбеңіз. Өнімді салмай құралды қоспаңыз. Қызып тұрған құралдың ішкі беттеріне ешуақыт қол тигізбеңіз.
- Нан жануы мүмкін, сондықтан құралдың тез жанғыш заттардың жанында пайдаланбау керек, мысалы перде.
- Аспапты қолданған соң, сонымен қатар оны таза лаған немесе тасымалдаған кезде розеткіден өшіріңіз. Электр бауын сымынан емес, штепселінен ұстап тұрып, құрғақ қолмен шығарыңыз.
- Электр қоректендіру бауын есік қуыстарында немесе жылу көздерінің жанында тартпаңыз. Электр бауының

бұралмағанын және иілмегенін, үшкір заттарға, бұрыштар мен жиһазға тимегенін қадағалаңыз.

STOP

ЖАДЫҢЫЗДА БОЛСЫН: *электр қоректендіру кабелі зақымдалуы кепілдік шарттарына сәйкес келмейтін ақауларға, сонымен қатар электр тоғына ұрынуға әкеліп соқтыруы мүмкін.*

- Құралды тек қақпағы жабық күйінде қолдануға рұқсат беріледі.
- Азық салынған табақты жұмсақ және ыстыққа төзбейтін бетке орнатпаңыз, оны жұмыс кезінде жаппаңыз, бұл құрылғының жұмысының бұзылуына және сынуына әкеліп соқтыруы мүмкін.
- Аспапты ашық ауада пайдалануға тыйым салынады: құрылғы корпусының ішіне су немесе бөгде заттардың түсуі оны қатты зақымдауы мүмкін.
- Аспапты тазалар алдында оның электр желісінен өшіріліп, толық суығанына көз жеткізіңіз. Аспапты тазалау бойынша нұсқауларды қатаң ұстаныңыз.

STOP

**Аспап корпусын суға батыруға ТЫЙЫМ САЛЫ-
НАДЫ** немесе оны ағып тұрған су астына қоя!

- Бұл аспап физикалық, жүйке немесе психикалық ауытқулары бар немесе тәжірибесі мен білімі жетіспейтін адамдардың (оның ішінде балалардың) қолдануына арналмаған, мұндай тұлғалар қадағаланып, олардың қауіпсіздігі үшін жауап беретін тұлға осы аспапты қолдануға қатысты нұсқау жасалған жағдайлардан басқа. Балалардың аспаппен, оның жинақтаушыларымен, сонымен қатар зауыттық орамымен ойнауына жол бермеу мақсатында қадағалап отыру қажет. Құрылғыны тазалау және қызмет көрсетуді балалар ересектердің қарауынсыз жасамауы тиіс.

- Аспапты өздігіңізбен жөндеуге немесе құрылымына өзгеріс енгізуге тыйым салынады. Қызмет көрсету және жөндеу бойынша барлық жұмыстарды авторландырылған сервис-орталық жасауы керек. Біліксіз жасалған жұмыс аспаптың бұзылуына, жарақат пен мүлік зақымдануына әкеліп соқтыруы мүмкін.

STOP

НАЗАР АУДАРЫҢЫЗ! *Аспапты кез келген ақауларда пайдалануға тыйым салынады.*

Техникалық сипаттамалары

Үлгісі.....	RMB-M601
Қуаты.....	700 Вт
Кернеуі.....	220-240 В, 50 Гц
Электр тоғымен зақымданудан қорғау.....	I дәреже
Ауыстырылатын пластиналар жиынтығының саны	3
Корпус материалы.....	металл + пластик
Ауыстырылатын пластиналар материалы	металл
Қыздыру индикаторы	бар
Жұмыс индикаторы	бар
Габаритті өлшемдері.....	236 × 236 × 101 мм
Таза салмағы.....	1,99 кг ± 3%
Электр бау ұзындығы.....	0,8 м

Жинақ

Мультинаубайшы	1 дана
RAMB-01 бұтербродтарды әзірлеуге арналған пластиналардың жиынтығы	1 дана
RAMB-02 вафлиді әзірлеуге арналған пластиналардың жиынтығы	1 дана
RAMB-03 грильде әзірлеуге арналған пластиналардың жиынтығы	1 дана
Рецепті кітабы.....	1 дана
Пайдалану бойынша нұсқаулық.....	1 дана
Сервистік кітапша.....	1 дана

Өндіруші осындай өзгерістер туралы қосымша хабарламастан өз өнімін жетілдіру барысында оның дизайны, жинағы, сонымен қатар бұйымның техникалық сипаттамаларына өзгеріс енгізуге құқылы.

Үлгі құрылымы **A1**

1. Корпус
2. Пластмас тұтқалар
3. Қақпақтың белгілегіші
4. Қыздыру индикаторы
5. Жұмыс индикаторы
6. Ауыстырылатын пластиналарды белгілеу батырмалары
7. Электр қоректендіру бауы
8. Грильде әзірлеуге арналған пластиналар жиынтығы
9. Бұтербродтарды әзірлеуге арналған пластиналардың жиынтығы
10. Вафлиді әзірлеуге арналған пластиналардың жиынтығы

I. АЛҒАШҚЫ ҚОСАР АЛДЫНДА

Бұйым мен оның құрамдастарын қораптан абайлап шығарыңыз. Барлық орау материалдары мен жарнамалық жапсырмаларды алып тастаңыз.



Корпусағы ескертетін жапсырма, жапсырма-көрсеткіш (бар болса) және бұйымның сериялық нөмірі бар кестешені орнында міндетті түрде сақтаңыз! Бұйымда сериялық нөмірі жоқ болса, кепілдік қызмет көрсету құқығынан автоматты түрде айырыласыз.

Тасымалдау немесе төмен температураларда сақтаған соң аспапты қосаралдында кем дегенде 2 сағатқа бөлме температурасында ұстау керек.

Электр бауды толық жайыңыз. Құралдың тұрқын ылғалды шүберекпен сүртіңіз. Алмалы-салмалы бөлшектерін жылы сумен жуып, электр желісіне қосар алдында құралдың барлық элементтерін мұқият кептіріңіз.

Аспапты шығатын ыстық бу тұсқағаз, декоративті жабындылар, электрондық аспаптар мен жоғары ылғалдылық пентемпературадан зардап шегуі мүмкін басқа заттарға немесе материалдарға тимейтіндей қатты тегіс көлденең бетке орнатыңыз.



Құралды мақсатына қарай қолданар алдында, техникалық қорғаныс майын кетіру үшін жүктелген құралдың (жұмыс пластиналарын алдын ала орната отырып) міндетті түрде қыздыру циклын жүргізу керек. Одан кейін құралды электр желісінен ажыратыңыз, суытыңыз және «Аспапты күту» тарауына сәйкес пластиналарды тазартыңыз. Бұл рәсімді ауыстырылатын пластиналардың әр жиынтығы үшін жүргізу керек.

II. ҚҰРАЛДЫ ПАЙДАЛАНУ

Алмалы-салмалы металл пластиналарды ауыстыру

1. Құралдың қақпағын ашыңыз.
2. Бекіткішті жылжытыңыз және таңдалынған панельдің дөңес жерлері корпусыға ойықтармен сәйкес келетіндей етіп орнатыңыз. Осы әрекетті басқа панельмен қайталаңыз.
3. Бекіткішті жылжытыңыз және таңдалынған панельдің дөңес жерлері корпусыға ойықтармен сәйкес келетіндей етіп орнатыңыз. Осы әрекетті басқа панельмен қайталаңыз.

НАЗАР АУДАРЫҢЫЗ! Алмалы-салмалы панельді орнатар алдында міндетті түрде бекіткішті жылжытыңыз! Панельді күшпен орнату бекіткіштің сынуына әкелуі мүмкін!

STOP

Егер құрал электр желісіне қосуы бұрса, металл пластиналарды ауыстыруды жүргізуге ТЫЙЫМ САЛЫНАДЫ.

Құралды пайдалану

1. Құралды электр желісіне қосыңыз. Қызыл индикатор жанады. Құрал қажетті температураға жеткенде, жасыл индикатор жанады. Құрал жұмысқа дайын. Әрі қарай құралды жасыл индикаторының жұмысына қарамай қолдануға болады.

i

Егер жұмыс барысында жасыл индикатор өшіп қалса - температураны ұстау функциясы автоматты қосылған.

2. Құралдың қақпағын ашыңыз. Орнатылған пластиналардың түрлеріне қарай астыңғы қыздырғыш бетіне бутербродтарға арналған ингредиенттерді, вафлиге арналған қамыр немесе грильде әзірлеуге арналған өнімдерді салу керек (ет, көкөністер және т.б.). Пластина ыдыстары толып қалмауын бақылаңыз.

i

Пластиналардың қызып кетуге қарсы жабыны майды қолданбай әзірлеуге мүмкіндік береді. Бірақ сіз қаласаңыз жұмыс бетіне өсімдік немесе сары майдың шамалы мөлшерін қолдана аласыз.

3. Өнімдерді жоғары пластинамен қақпақты бұғаттағыштың механизмінің шертуге дейін қысыңыз.

STOP

НАЗАР АУДАРЫҢЫЗ! Шамадан тыс күш жұмсамаңыз, бұл сынуға әкелуі мүмкін! Егер өнім көлемі панель ыдысынан үлкен болса, бөлікті азайтыңыз.

4. Әзірлеу кезінде қыздыру индикаторы жүйелі түрде жанып отырады. Әзірлеу уақыты сіздің таңдауыңыз және өнімнің түрі арқылы белгіленеді (нан сұрыбы, ішіндегісінің сипаты). Жалпы әзірлеу барысы 4-5 минутты алады.

- Біршама уақыт өткеннен кейін құралдың қақпағын ашыңыз. Ағаш немесе силикон асүй қалақтарын қолдана отырып дайын тағамды алып шығыңыз.
- Жұмыс аяқталғаннан кейін құралды электр желісінен ажыратыңыз. Оны «Аспапты күту» тарауының ұсыныстарына сәйкес тазартыңыз.

III. АСПАПТЫ КҮТУ

Құралдың тұрқын ылғалды жұмсақ шүберекпен сүртіңіз.

STOP Құрал айыр және электр қуатының сымын судың ағысы астына қоюға немесе суға салуға **ТЫЙЫМ САЛЫНАДЫ**.

*Құралды тазалау кезінде қатты шүберектер немесе губкалар қажақты пасталарды қолдануға **ТЫЙЫМ САЛЫНАДЫ**. Сондай-ақ тамақпен байланысатын заттар үшін қолдануға ұсынылмайтын химиялық агрессивті немесе кез келген басқа заттарды қолдануға болмайды.*

Алмалы-салмалы металл пластиналарын әр қолданғаннан кейін жылы сабынды сумен жуыңыз. Металл пластиналарды тазалау үшін ыдыс жуатын машинаны қолдануға болмайды.

Қайтадан пайдалану немесе сақтау алдында құралдың барлық бөлшектерін жақсылап құрғатыңыз. Құралды жинаулы күй-деқұрғақ желдетілетін орында тура күн сәулелері мен қыздырғыш құралдардан алыс сақтаңыз.

IV. ҚОСЫМША ЖИЫНТЫҚ **A4**

www.redmond.company сайтынан болмаса ресми дилерлер дүкендерінен RMB-M601 шағын наубайханасына қосымша алмалы

панельдерді алуға және REDMOND өнімінің жаңалықтары туралы білуге болады.

V. СЕРВИС-ОРТАЛЫҚҚА ЖОЛЫҒАР АЛДЫНДА

Ақау	Ықтимал себеп	Ақауды жою
Индикаторлар жанбайды, пластиналар қыздырылмайды	Құрал электр желісіне қосылмаған	Құралды электр желісіне қосыңыз
	Электрлік розетка жұмыс істемейді	Құралды жұмыс істеп тұрған розеткаға қосыңыз
Жұмыс кезінде пластиктің иісі шығады	Аспап қызып кеткен	Аспаптың үздіксіз жұмысының уақытын қысқартыңыз. Қоспалар алдында аралықтарды ұлғайтыңыз
	Аспап жаңа, иіс қорғаныс жабындысынан шығады	Аспапты мұқият тазалаңыз. Иіс бірнеше қоспалардан соң кетеді

VI. КЕПІЛДІК МІНДЕТТЕМЕЛЕР

Осы бұйымға сатып алынған сәттен 2 жыл мерзіміне кепілдік беріледі. Өндіруші кепілдік кезеңі ішінде жөндеу, бөлшектерді ауыстыру немесе бүкіл бұйымды ауыстыру жолымен материалдар немесе құрыдың сапасы жетіспеушілігінен туындаған кез келген зауыттық ақауларды жоюға міндеттенеді. Кепілдік тек сатып алу күні түпнұсқалық кепілдік талонында дүкен мөрімен және сатушы қолымен расталған жағдайда ғана күшіне енеді. Осы кепілдік

тек бұйым пайдалану бойынша нұсқаулыққа сәйкес қолданылған, жөнделмеген, бұзылмаған және онымен дұрыс жұмыс істеу нәтижесінде зақымданбаған, сонымен қатар бұйымның толық жинағы сақталған жағдайда танылады. Осы кепілдік бұйымның табиғи тозуына және шығын материалдарына таралмайды (сүзгілер, шамдар, қыш және тефлондық тығыздауыштар және т. б.). Бұйымның қызмет мерзімі мен кепілдік міндеттемелердің жарамдылық мерзімі өндірілген кезден бастап немесе бұйым жасалған кезден бастап есептеледі (егер сатылған күнін анықтау мүмкін болмаса).

Аспаптың өндірілген кезі бұйым корпусындағы сәйкестендіру жапсырмасында орналасқан сериялық нөмірден табуға болады. Сериялық нөмір 13 белгіден тұрады. 6-ші және 7-шы белгілер айды, 8-ші – құрылғы шыққан жылды білдіреді.

Өндірушінің белгілеген құралдың қызмет ету мерзімі бұйымды пайдалану қолданылатын техникалық стандарттар және осы нұсқаулыққа сәйкес жүзеге асырылу шарттарында сатып алынған күннен бастап 3 жылды құрайды.

Орам, пайдаланушы нұсқаулығы, сондай-ақ құралдың өзін қалдықтарды қайта өңдеу бойынша жергілікті бағдарламаға сәйкес утилизациялау керек. Мұндай бұйымдарды қарапайым тұрмыстық қоқыспен бірге лақтырмаңыз.

A4

RAMB-04: салмасы бар печенье мен бәліш

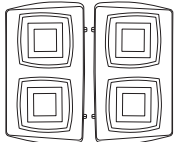

RAMB-05: бүйрекше нандар

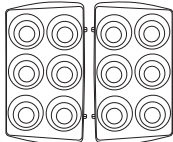

RAMB-06: пішінді печенье, прәндіктер

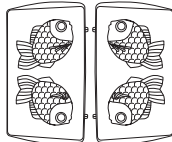

RAMB-07: сочни, печенье, құймақтар

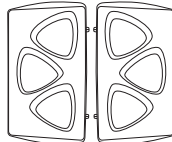

RAMB-08: шағын ширатпа тоқаштар

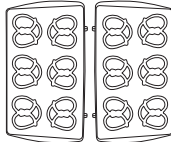

RAMB-09: наггетстер, птифурлар

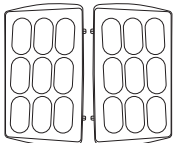

RAMB-10: ширатпа тоқаштар, брецельдер

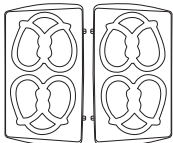

RAMB-11: сочни, бәліштер

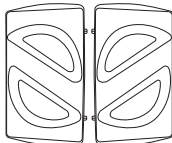

RAMB-12: жұқа вафлилер

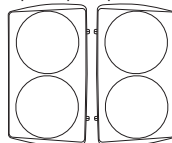

RAMB-13: шағын вафлилер

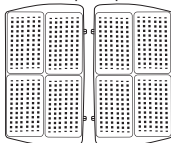

RAMB-14: прәндіктер, пішінді печеньеелер

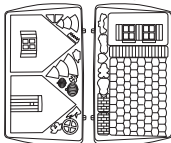

RAMB-15: печенье, тоқаштар, бәліштер

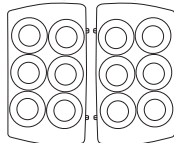

RAMB-16: пицца, жабық бәліштер

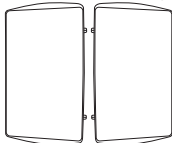

RAMB-17: омлет

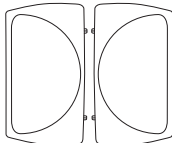



Производитель: «Пауэр Пойнт Инк. Лимитед» №1202 Хай Юн Гэ (В1) Лин Хай Шан Чжуан Сямейлин Футьян, Шеньжень, Китай, 518049.
По лицензии REDMOND Индастриал Груп, ЛЛСи Уан Коммерс Плаза, 99 Вашингтон-авеню, сьют 805А, Олбани, Нью-Йорк, 12210, Со-единенные Штаты Америки.

Импортер: ООО «АЛЬФА», 195027, г. Санкт-Петербург, Свердловская набережная, д. 44, литера Ю.

© REDMOND. Все права защищены. 2016

Воспроизведение, передача, распространение, перевод или другая переработка данного документа или любой его части без предварительного письменного разрешения правообладателя запрещены.

Produced by Redmond Industrial Group LLC
One Commerce Plaza, 99 Washington Ave, Ste. 805A
Albany, New York, 12210, United States
www.redmond.company
www.multivarka.pro
www.store.redmond.company
www.smartredmond.com
Made in China

RMB-M601-CIS-UM-2