

MPC-64ATW

Мультимедийный навигационный центр



Наименование: Пролджи MPC-64ATW
Страна-производитель: Китай
Основное предназначение товара:
мультимедийный навигационный центр
Срок службы: 2 года
Изготовитель: SXT Group AG
Юридический адрес изготовителя:
EBC Бизнесо Форум, Баарерштрассе, 135,
CH-6301 Zug, Швейцария



Manufactured by SHT Group AG
EBC Business Forum, Baarerstrasse 135,
CH-6301 Zug, Switzerland



МЛ04

▶▶ Возьми
КИНО
в дорогу

Руководство пользователя

PROLOGY

www.prology.ru

Содержание

Назначение устройства.....	3
Комплект поставки	3
Функции устройства	4
Об ОС Android.....	4
Рекомендации по использованию устройства.....	5
Элементы управления на передней панели.....	7
Элементы управления на пульте дистанционного управления.....	8
Использование пульта дистанционного управления.....	9
Основные операции по управлению сенсорной панелью.....	10
Главный экран	11
Индивидуальная настройка главного экрана.....	13
Экранная клавиатура	14
Список режимов и приложений	15
Добавление аккаунта Google.....	17
Приложения Google.....	17
Браузер.....	18
Общие операции	20
Режим радиоприемника.....	21
Использование системы RDS (Radio Data System)	25
Режим ТВ-тюнера.....	28
Общие операции по управлению воспроизведением дисков.....	29
Меню управления воспроизведением DVD-дисков и видеофайлов на дисках.....	31
Меню управления воспроизведением CD-дисков и аудиофайлов на дисках.....	33
Меню выбора аудио/видеофайлов и файлов изображений, находящихся на дисках.....	35
Меню управления просмотром файлов изображений, находящихся на дисках.....	36
Воспроизводимые диски и форматы.....	38
Использование карт памяти USB.....	40
Использование карт памяти SD.....	40
Режим воспроизведения аудиофайлов с карт памяти USB/SD и из памяти устройства («Музыка»).....	42
Режим воспроизведения видеофайлов с карт памяти USB/SD и из памяти устройства («Видеоплеер»)	45
Режим просмотра файлов изображений с карт памяти USB/SD и из памяти устройства («Галерея»).....	47
Проводник	50
Режим Bluetooth.....	51
Режим SWC (программирование штатных кнопок управления воспроизведением, находящихся на рулевом колесе автомобиля).....	61
Режим навигации	64
Режим «Камера»	65
Режимы AUX IN 1 и AUX IN 2	66
Режим двухзонного воспроизведения.....	66
Режим DVR.....	67

Меню настроек устройства	71
Подключение к мобильной сети 3G.....	82
Подключение к сети Wi-Fi	84
Создание точки доступа Wi-Fi (hotspot)	85
Режим настроек звучания (эквалайзер)	85
Основные технические характеристики	88
Установка устройства.....	89
Схема подключения.....	91
Назначение и расположение контактов разъема ISO	93
Назначение отдельных проводов и разъемов на задней панели устройства	94
Технические допуски на возможные незначительные дефекты изображения	97
Эксплуатационные ограничения и текущий ремонт.....	98
Для безопасного управления автомобилем.....	102
Меры предосторожности при обращении с дисками	102
Хранение, транспортирование, ресурс, утилизация.....	103
Гарантии поставщика	103
Расшифровка даты выпуска устройства, указанной в серийном номере.....	104

Руководство пользователя определяет порядок установки и эксплуатации мультимедийного навигационного центра (далее «устройства») в автомобиле с напряжением бортовой сети 12 В. Установку устройства рекомендуется производить с привлечением специалиста по электрооборудованию автомобилей.

Самостоятельное вскрытие устройства, механические повреждения и нарушение правил эксплуатации могут привести к его неисправностям и лишению права на гарантийное обслуживание.

При покупке устройства требуйте проверки его работоспособности. Убедитесь, что в гарантийном талоне на устройство поставлен штамп магазина, разборчивая подпись и дата продажи.

В связи с постоянной работой по совершенствованию устройства, повышающей его надежность и улучшающей эксплуатационные характеристики, в конструкцию и сервисные меню могут быть внесены изменения, не отраженные в настоящем Руководстве.

Прежде чем включить устройство, внимательно ознакомьтесь с настоящим Руководством пользователя.

Назначение устройства

Устройство Prology MPC-64ATW предназначено для воспроизведения дисков форматов DVD, Audio CD, MP3, JPEG или MPEG4. Устройство оснащено жидкокристаллическим дисплеем с размером экрана по диагонали 157 мм.

Устройство обеспечивает:

- воспроизведение цветного изображения в системах цветности NTSC/PAL со встроенного дискового проигрывателя;
- воспроизведение аудио/видеофайлов, записанных на карты памяти USB/SD;
- прием радиостанций в диапазонах FM/УКВ и СВ;
- воспроизведение звука через внешние громкоговорители или через линейный 4.1-канальный выход;
- прием телевизионных программ в диапазонах МВ/ДМВ;
- работу с навигационным программным обеспечением Навител Навигатор (Автоверсия);
- запись на карту памяти microSD звука и видеоизображения дорожной ситуации с помощью видеорегистратора, входящего в комплект поставки;
- работу с приложениями Google и сетью Интернет посредством подключения к сети Wi-Fi или мобильной сети;
- создание точки доступа Wi-Fi для подключения к сети других мобильных устройств.

Комплект поставки

Устройство PROLOGY MPC-64ATW	1 шт.
Пульт дистанционного управления	1 шт.
Соединительные кабели	1 комплект
Видеорегистратор	1 шт.
Выносной ТВ-тюнер	1 шт.
Выносной Bluetooth-микрофон	1 шт.
GPS-антенна	1 шт.
Wi-Fi-адаптер	1 шт.
Карта памяти microSD с навигационным программным обеспечением	1 шт.
Карта памяти microSD для видеорегистратора	1 шт.
Декоративная рамка передней панели	2 шт.
Монтажный комплект	1 шт.
Кожух	1 шт.
Настоящее Руководство пользователя	1 шт.
Гарантийный талон	1 шт.
Индивидуальная потребительская тара	1 комплект

Функции устройства

- Встроенный широкоформатный цифровой ЖК-монитор размером 157 мм (6,2")
- Операционная система Android
- Видеорегистратор Prology iReg-4000 в комплекте
- Wi-Fi модем в комплекте
- Возможность подключения модема 3G
- Системы цветности PAL/SECAM/NTSC
- Максимальная выходная мощность 4 x 55 Вт
- Совместимость с форматами DVD, CD, MP3, MPEG4, JPEG
- Поддержка файловой системы Giga MP3
- ТВ-тюнер
- Высокоскоростной цифровой PLL-тюнер
- Система RDS-EON
- Встроенный слот для карт памяти SD
- Объем внутренней памяти - 4 ГБ
- Поддержка карт памяти с интерфейсом USB
- Встроенный модуль навигации
- Поддержка беспроводной технологии Bluetooth® для управления мобильным телефоном и для передачи высококачественного стереозвука
- Линейный аудио/видеовход Mini-Jack на передней панели
- Встроенный интерфейс для подключения к резистивным кнопкам управления, расположенным на руле
- Дистанционное управление
- Аудио/видеовход RCA
- Видеовход RCA для камеры заднего обзора
- 2 видеовыхода RCA
- 4-канальный аудиовыход RCA
- Линейный RCA-выход на сабвуфер
- Стандартный разъем ISO
- Стандартный монтажный размер 2 DIN

Об ОС Android

Данное устройство оснащено операционной системой Android. С помощью данной ОС устройство способно выполнять те же функции, что и компьютер: позволяет осуществлять индивидуальную настройку, получать необходимую информацию, предоставлять возможности для развлечения, загружать множество приложений и игр из коллекции Google Play, получать доступ к различным учетным записям электронной почты, пользоваться сетью Интернет.

Данное устройство также оснащено предварительно загруженными службами Google. Чтобы воспользоваться всеми преимуществами данных служб Google, требуется создать учетную запись Google и зарегистрироваться в системе при первом запуске устройства. Также, для выполнения многих функций ОС Android необходимо наличие доступа к сети Интернет.

Данное руководство пользователя не является полным описанием всех функций системы Android. Более подробные инструкции по текущей версии Android находятся на сайте разработчика:

<http://support.google.com/android/?hl=ru&topic=2534545>

Рекомендации по использованию устройства

- Данное устройство является технически сложным товаром и относится к бытовой радиоэлектронной аппаратуре. По Общероссийскому классификатору продукции и услуг Устройство относится к группировке 3230115 «Устройства радиоприемные комбинированные прочие» (часть IV ОКДП).
- Монтаж и эксплуатация данного устройства должны осуществляться в соответствии с настоящим Руководством. Монтаж устройства осуществляется в штатное место в панели приборов автомобиля, подключение и настройка устройства изложены в настоящем Руководстве и могут быть произведены потребителем в полном объеме самостоятельно. Однако завод-изготовитель настоятельно рекомендует Вам поручить проведение указанного комплекса работ сервисному центру, сертифицированному по ГОСТ Р 51709-2001 (ОКУН О17613) — установка на легковой автомобиль дополнительного электрооборудования, сигнализаций и др. (далее — сертифицированный сервисный центр).
- **Завод-изготовитель не несет ответственность за проблемы, возникшие вследствие самостоятельной установки устройства!**
- Для подачи питания на данное устройство может использоваться только источник питания с напряжением +12В постоянного тока; отрицательная клемма аккумуляторной батареи должна быть соединена с «массой».
- Перед установкой устройства, пожалуйста, полностью прочитайте данное Руководство. Установка устройства требует подключения ко многим штатным системам автомобиля. Автомобили имеют низковольтные или мультиплексные системы, которые могут быть повреждены при использовании низкоомных проверочных приборов, например, проверочных ламп или логических пробников (которые используются для тестирования компьютеров). Для проверки всех штатных цепей автомобиля перед подключением устанавливаемого устройства используйте только высококачественный цифровой мультиметр.
- Не пытайтесь в случае поломки открыть корпус устройства и отремонтировать его самостоятельно. Если устройство не работает правильно, обратитесь к соответствующему разделу данного Руководства. Ошибки, допущенные при установке и эксплуатации устройства, могут быть иногда приняты за его неисправность. Если неисправность не устранена, обратитесь в сервисный центр.
- При мойке автомобиля следите, чтобы внутрь устройства не попала вода, так как это может привести к его повреждению. Недопустимо попадание жидкостей в устройство при мойке панели приборов, внутренней части ветрового стекла и/или случайное пролитие жидкости на приборную панель, а также через неплотности моторного щита при мойке моторного отсека, при подаче моющей смеси под давлением, т.к. это может привести к выходу из строя устройства.
- После использования автомобиля на открытом воздухе в летний период необходимо пылесосить салон в целях сбора возможных насекомых и попадания их внутрь устройства и его составных частей. Попадание внутрь устройства и его составных частей насекомых недопустимо.

- Не допускайте попадания каких-либо предметов внутрь слота компакт-дисков или слотов SD/USB устройства, кроме самого диска/карты памяти. Находящиеся внутри устройства узлы могут быть повреждены любыми посторонними предметами.
- Когда устройство не используется, вынимайте из него диск и карты памяти. Не оставляйте удаленный диск/карту памяти в отверстии слота. Храните диски подальше от прямых солнечных лучей.
- **Температура.** Устройство может работать неправильно при экстремально высоких или экстремально низких температурах. В таком случае прекратите использовать устройство до тех пор, пока температура не станет нормальной, устройство оборудовано встроенной схемой защиты. Когда температура внутри устройства повышается до определенной величины, схема защиты автоматически останавливает воспроизведение. В этом случае дайте устройству возможность охладиться, а затем снова включите воспроизведение.
- **Конденсат.** В дождливую погоду или в условиях повышенной влажности, а также в холодное время года сразу же после того, как включен обогреватель (отопитель) салона автомобиля, на оптическом устройстве считывания сигнала расположенном внутри устройства может сконденсироваться влага. В случае возникновения конденсации влаги устройство не сможет считывать информацию с диска и, следовательно, будет работать неправильно. Для устранения такой неисправности извлеките из устройства диск и подождите, пока сконденсировавшаяся влага не испарится (около часа).
- **«Перескакивание» воспроизведения.** Когда автомобиль движется по неровной дороге, по дороге с поврежденным покрытием или по бездорожью, при воспроизведении аудио/видеофайлов могут появляться пропуски звучания и/или воспроизводимого изображения. Рекомендуется снизить скорость и плавно преодолевать препятствия, для исключения перескакивания воспроизведения. Частые поездки в режимах движения по дороге с поврежденным покрытием или по бездорожью могут привести к механическим повреждениям (обрыву) резиновых демпферов проигрывателя, расположенного внутри устройства.
- **Очистка.** Не пытайтесь очищать устройство с помощью каких-либо химических веществ, так как это может привести к ухудшению его внешнего вида. Для очистки корпуса устройства используйте только чистую и сухую ткань.
- Для того чтобы избежать повреждения жидкокристаллического монитора следите за тем, чтобы внутрь монитора не попала вода или какие-либо напитки (жидкости). В случае попадания жидкости внутрь жидкокристаллического монитора выключите питание, отключите предохранитель цепи питания и как можно скорее обратитесь в сервисный центр.
- Следите за тем, чтобы внутрь жидкокристаллического монитора через вентиляционные отверстия не попадали металлические или легковоспламеняющиеся предметы.

Элементы управления на передней панели

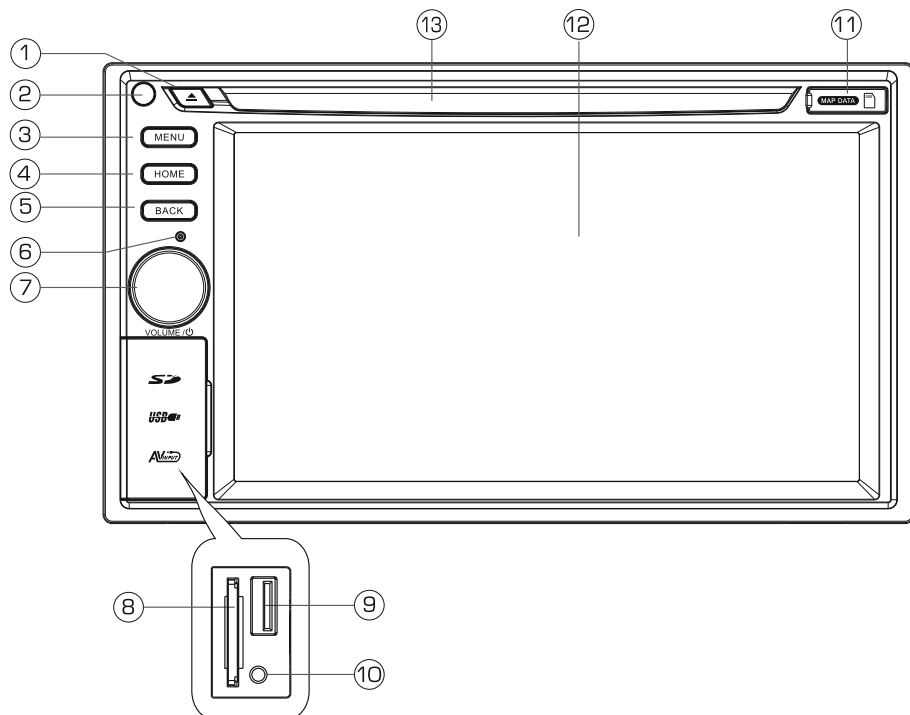

1. Кнопка извлечения диска ▲
2. ИК-приемник сигналов пульта ДУ
3. Кнопка открытия дополнительной панели меню **MENU**
4. Кнопка перехода в главное меню и отображения иконок последних запущенных режимов и приложений **HOME**
5. Кнопка возврата к предыдущему экрану меню **BACK**
6. Кнопка перезагрузки устройства **RESET**
7. Регулятор громкости; кнопка включения/отключения звука; кнопка включения/выключения питания ⏻
8. Слот для карт памяти SD с аудио/видеофайлами и файлами изображений
9. Разъем для подключения карт памяти USB
10. Линейный аудио/видео вход **AV-IN**
11. Слот для карт памяти microSD с навигационным программным обеспечением
12. Сенсорный экран
13. Слот для загрузки дисков

Внимание! Не вынимайте карту памяти microSD с навигационным программным обеспечением из слота, когда устройство включено. Карты памяти SD/USB и режимы «Музыка», «Видеоплеер» и «Галерея» не будут корректно воспроизводиться до тех пор, пока карта памяти microSD не будет вставлена обратно в слот.

Элементы управления на пульте дистанционного управления

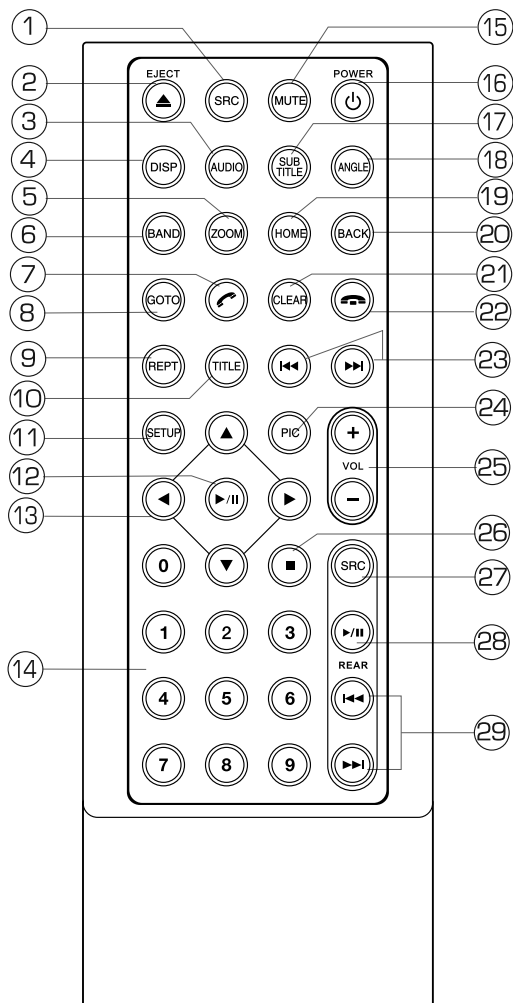

1. Кнопка прямого переключения источников сигнала **SRC**
2. Кнопка извлечения диска **EJECT/▲**
3. Кнопка выбора языка звукового сопровождения DVD-диска **AUDIO**
4. Кнопка отображения информации о воспроизведении **DISP**
5. Кнопка увеличения изображения DVD-диска или файлов JPEG-диска **ZOOM**
6. Кнопка выбора диапазона радиоприемника **BAND**
7. Кнопка набора или приема вызова ☎
8. Кнопка перехода к произвольному месту записи на DVD-диске или поиска файла мультимедиа на MP3/CD-диске **GOTO**
9. Кнопка управления режимом повторного воспроизведения **REPT**

10. Кнопка перехода к меню названий DVD-диска или списку воспроизведения CD/MP3-диска **TITLE**
11. Кнопка вызова меню настроек устройства **SETUP**
12. Кнопка паузы/возобновления воспроизведения; автоматического сканирования радиостанций с записью в память шести радиостанций с самым сильным сигналом; вызова настроек эквалайзера (нажатие с удерживанием) ►/||
13. Кнопки управления перемещением курсора ▼ ▲ ► ◀; выбора сохраненных радиостанций (только ▼ ▲)
14. Кнопки цифрового ввода **0..9**
15. Кнопка отключения/включения звука **MUTE**
16. Кнопка включения и выключения устройства **POWER/⏻**
17. Кнопка выбора языка субтитров DVD-диска **SUBTITLE**
18. Кнопка выбора угла просмотра DVD-диска **ANGLE**
19. Кнопка перехода в главное меню **HOME**
20. Возврат к предыдущему экрану меню **BACK**
21. Кнопка удаления набранных цифр при вводе частоты/части/заглавия/времени/номера телефона **CLEAR**
22. Кнопка отмены телефонного звонка 
23. Кнопки перехода к предыдущей/следующей части (треку); ускоренного воспроизведения в прямом/обратном направлении; пошагового и автоматического поиска радиостанций в направлении уменьшения/увеличения частоты настройки ◀◀/▶▶
24. Кнопка регулировки яркости дисплея и перехода в режим калибровки **PIC**
25. Кнопки регулировки уровня громкости **VOL-**, **VOL+**
26. Кнопка остановки воспроизведения ■

Кнопки управления задней зоной

27. Кнопка прямого переключения источников сигнала задней зоны **SRC**
28. Кнопка паузы/возобновления воспроизведения для источников сигнала задней зоны ►/||
29. Кнопки перехода к предыдущей/следующей части (треку); ускоренного воспроизведения в прямом/обратном направлении для источников сигнала задней зоны ◀◀/▶▶

Использование пульта дистанционного управления

- При использовании пульта дистанционного управления направляйте его на встроенный ИК-приемник сигналов ДУ.
- Дальность действия пульта дистанционного управления составляет 4-5 метров.
- Отклонение по горизонтали от прямого направления на ИК-приемник не должно превышать 30 градусов.

Установка батареек в пульт дистанционного управления

1. Откройте батарейный отсек, расположенный в нижней части пульта ДУ, как показано на рисунке на следующей странице.
2. Установите новую батарейку, контакт с маркировкой «+» должен находиться сверху. Затем закройте крышку. Рекомендуемый тип литиевых батареек – CR2025.

Осторожно!

- Никогда не используйте металлический пинцет или другой подобный инструмент для того, чтобы держать батарейку. Это может привести к короткому замыканию.
- Никогда не разбирайте батарейки, не подвергайте их сильному нагреванию и не кладите их в воду, так как это может привести к их нагреванию с большим выделением тепла.
- Когда заряд батареек израсходован, они должны быть утилизированы в соответствии с местными законами.

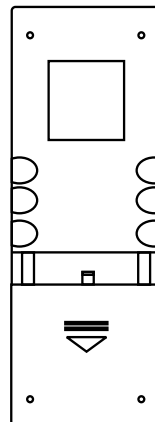

Основные операции по управлению сенсорной панелью

Данное устройство оборудовано сенсорным интерактивным дисплеем. Перед первым использованием необходимо снять защитную пластиковую пленку. Иначе сенсорный экран может работать ненадлежащим образом.

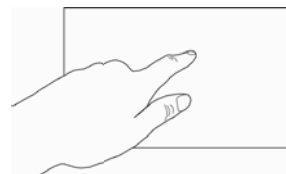

Внимание!

Не используйте металлические или острозаточенные предметы для управления сенсорным интерактивным дисплеем. Также не прилагайте чрезмерных усилий при касаниях экрана.

Касание

Коснитесь необходимого элемента пальцем для запуска приложения (источника сигнала) или выбора пункта (параметра) меню.

Двойное касание

Быстрое двойное прикосновение позволяет изменить масштаб при просмотре изображений.

Касание и удерживание

Коснитесь и удерживайте элемент в течение 2-х секунд, чтобы вызвать дополнительное действие, доступное для данного элемента.

Перетаскивание

Коснитесь и удерживайте выбранный элемент, затем перетащите его по экрану.

Перемещение

Коснитесь экрана пальцем, и удерживая касание, перемещайте палец в нужном направлении по всему экрану.

Прокручивание

Для более быстрой прокрутки списка быстро переместите палец по экрану в нужном направлении и отпустите. Прокручивание можно остановить, коснувшись экрана, или дождаться, пока движение не прекратится само собой.

Главный экран

Войти в главное меню можно нажав кнопку **HOME** на передней панели (поз. 4, стр. 7) или на пульте ДУ (поз. 18, стр. 8).











Главный экран устройства превышает ширину стандартного экрана, поэтому для просмотра содержимого его четырех дополнительных экранов используйте листание страниц влево и вправо, нажимая на иконки страниц влево/вправо либо перемещая палец по экрану влево/вправо. Также для перехода на необходимую страницу можно использовать следующий метод: коснитесь и удерживайте иконку страницы влево или вправо, пока на экране не отобразится список иконок всех пяти страниц, затем касанием выбрать необходимую иконку страницы из списка.

Строка состояния

В строке состояния в верхней части экрана отображается информация о текущем состоянии устройства. Слева отображаются уведомления о новых или текущих событиях, справа - о состоянии сети, мощности сигнала и данных GPS, а также текущее время.

В расположенной далее таблице объясняются значения иконок, которые обычно отображаются в строке состояния.

Иконка	Описание
	Карты памяти USB/SD, Wi-Fi-адаптер подключены к устройству.
	Устройство готово к чтению карт памяти USB/SD.
	Иконка системного предупреждения. Возникает, например, при извлечении карты памяти во время ее чтения.
	Иконка безопасного извлечения карты памяти USB.
	Иконка GPS-сигнала. Зеленый индикатор означает, что в данный момент устройство принимает сигналы спутников.
	Иконка сигнала Wi-Fi. Появляется после успешного подключения к сети Wi-Fi.
	Иконка подключения к сети 3G. Если устройство было подключено также к сети Wi-Fi, то иконка исчезает. Устройство в первую очередь использует подключение Wi-Fi.
	Иконка мощности принимаемого сигнала 3G.

Панель уведомлений

Панель уведомлений располагается в верхней части экрана под строкой состояния. Данное окно позволяет проверить текущие уведомления и состояния устройства. Для ее открытия коснитесь строки состояния и, удерживая пальцем открывшуюся снизу панель, перетяните ее вниз. Либо нажмите кнопку **MENU** на передней панели (поз. 3, стр. 7) и выберите иконку «**Уведомления**» в открывшейся дополнительной панели меню.

На панели уведомлений будет отображен текущий поставщик беспроводной связи и список текущих уведомлений. При получении уведомления соответствующий значок отображается в строке состояния слева (см. стр. 11) вместе со сводкой в панели уведомления, которые отображаются лишь ограниченное время.

Нажав на уведомление панель закроется. Далее, в зависимости от нажатого уведомления, может произойти какое-либо действие. Например, нажатие уведомления воспроизводимого аудиофайла приведет к вызову соответствующего меню воспроизведения.

Для удаления всех уведомлений нажмите иконку «**Очистить**» в правом верхнем углу панели.

Для закрытия панели перетяните вкладку в нижней части уведомлений вверх.

Рабочий стол

На рабочем столе располагаются иконки приложений и виджетов. Всего на устройстве доступно пять рабочих столов. Для выбора необходимого рабочего стола перелистывайте страницы меню, как это описано на стр. 11. Каждый из пяти рабочих столов можно настроить в соответствии со своими предпочтениями.

Панель режимов

В нижней части главного экрана расположена панель режимов. Прокручивайте иконки на панели режимов влево/вправо для выбора необходимого режима, затем коснитесь соответствующей иконки.

При перелистывании страниц главного экрана содержимое панели режимов не меняется вместе с содержимым рабочего стола.

Индивидуальная настройка главного экрана

Вы можете изменить внешний вид главного экрана по своему вкусу. Для данного устройства доступны следующие функции: смена фона главного экрана; добавление и удаление иконок/виджетов на рабочий стол; перемещение элементов.

Настройка рабочего стола

Для добавления элемента (иконки, виджета) на рабочий стол нажмите кнопку **MENU** на передней панели (поз. 3, стр. 7) и выберите иконку «**Добавить**» в открывшейся дополнительной панели меню либо коснитесь и удерживайте незанятую область рабочего стола, пока не появится всплывающее окно «Добавить на главный экран». Далее выберите категорию элемента (ярлыки, виджеты) и доступный элемент из всплывающего списка.

Для добавления иконки приложения на рабочий стол, перейдите в список режимов и приложений (стр. 15), затем коснитесь и удерживайте иконку приложения, которую необходимо добавить.

Примечания.

- Количество доступных ярлыков и виджетов зависит от числа установленных приложений.
- Если на главном экране нет свободного места, кнопка «**Добавить**» будет затемнена либо при добавлении элемента появится сообщение «На этом главном экране нет свободного места». Чтобы добавить новый элемент, удалите или перенесите какой-либо элемент либо перейдите на другой рабочий стол, перелистнув страницу.

Чтобы переместить элемент, нажмите и удерживайте его, затем перетащите в нужное место.

Для удаления элемента с рабочего стола выберите и удерживайте его, пока в правой части экрана не появится значок корзины. Перетащите элемент в корзину, и как только он станет красным, отпустите его.

Смена фона главного экрана

Для изменения фона главного экрана нажмите кнопку **MENU** на передней панели (поз. 3, стр. 7) и выберите иконку «**Обои**» в открывшейся дополнительной панели меню либо коснитесь и удерживайте незанятую область рабочего стола, пока не появится всплывающее окно «Добавить на главный экран» и выберите элемент «**Обои**». Далее выберите из списка тип изображения, который вы хотите сохранить на главном экране:

- Нажмите «**Галерея**», чтобы использовать в качестве фона изображение, скопированное на устройство или карту памяти.
- Нажмите «**Живые обои**», чтобы использовать в качестве фона анимированное изображение, установленное на устройстве. Некоторые живые обои имеют иконку «**Настройки**», выбрав которую можно настроить обои по своему вкусу.
- Нажмите «**Обои**», чтобы использовать в качестве фона изображение, поставляемое вместе с устройством. Чтобы просмотреть варианты, прокрутите образцы изображений влево или вправо. Для просмотра увеличенной версии нажмите на образец.

Выбрав желаемое изображение нажмите иконку «**Сохранить**» или «**Установить обои**».





Экранная клавиатура

Текст набирается с помощью экранной клавиатуры. Некоторые приложения автоматически открывают клавиатуру. В других приложениях следует коснуться текстового поля, в которое необходимо ввести текст, чтобы появилась экранная клавиатура.

Ввод текста с помощью экранной клавиатуры



Чтобы ввести текст, нажимайте иконки на клавиатуре. Введенные символы будут отображаться в текстовом поле и в строке над клавиатурой.

Помимо стандартных букв, цифр и символов на клавиатуре также присутствуют следующие специальные иконки:

-  - коснитесь данной иконки один раз, чтобы следующую букву ввести заглавной. Коснитесь иконки дважды или коснитесь с удерживанием для того, чтобы все следующие буквы вводить заглавными. В данном случае индикатор в верхнем левом углу иконки загорится желтым цветом.
-  - используйте данную иконку для удаления символов в текстовом поле слева от курсора.
-  - коснитесь и удерживайте данную иконку для открытия окна с набором часто используемых знаков препинания и символов.
-  - коснитесь данной иконки, чтобы переключиться на клавиатуру цифр и символов. Коснитесь иконки с удерживанием, чтобы вызвать специальное окно для настройки клавиатуры. Выберите «Настройки клавиатуры Android», чтобы перейти в меню настроек клавиатуры. В данном меню можно настроить клавиатуру по своему вкусу (стр. 78). Выберите «Способ ввода» для выбора экранной клавиатуры. По умолчанию на устройстве присутствует только «Клавиатура Android», но Вы можете дополнительно установить другие виды клавиатур на устройство с помощью коллекции Google Play (стр. 17).

Примечание. Для просмотра дополнительных символов нажмите иконку **ALT**.

Также, для открытия окна с дополнительными символами нажимайте и удерживайте цифру или символ. При нажатии кнопки ее увеличенное изображение на мгновение появляется на экране. Кнопки с дополнительными символами обозначаются многоточием «...» под главным символом.

-  - коснитесь и удерживайте данную иконку. Затем перемещайте палец влево/вправо для выбора языка экранной клавиатуры, при условии, что в «Настройках клавиатуры Android» выбрано более одного языка ввода (стр. 78).
-  - иконка подтверждения ввода. Вариациями надписей данной иконки также могут быть «Готово», «Поиск».

Правка текста

Вы можете изменять введенный текст и использовать команды меню для вырезания, копирования и вставки текста как внутри одного приложения, так и между разными приложениями. Некоторые приложения не поддерживают редактирование всего или части отображаемого текста; другие приложения могут предоставлять собственный способ выбора обрабатываемого текста.

Для изменения текста переместите курсор в необходимое место текста затем коснитесь и удерживайте текстовое поле. На экране появится меню изменения текста. Далее выберите необходимый пункт меню:

Выбрать все - весь текст будет выделен оранжевым цветом.

Выбрать текст - на месте курсора появится курсор с маркером. Перемещайте палец влево или вправо для выделения текста. Выделить отдельное слово также можно с помощью двойного нажатия на него. После выбора текста снова коснитесь и удерживайте текстовое поле. В появившемся меню станут доступными следующие пункты меню:

- **Остановить выделение текста** - отмена операции по выделению текста.
- **Вырезать** - выделенный текст из текстового поля будет вырезан.
- **Копировать** - выделенный текст из текстового поля будет скопирован.

Вставить - последний скопированный или вырезанный текст добавится в место, отмеченное курсором. Данный пункт меню станет доступным после совершения операции «Копировать» или «Вырезать». Перед выполнением операции «Вставить» вырежьте или скопируйте текст, который следует вставить, затем переместите курсор в нужное место текстового поля или выберите текст, вместо которого следует вставить ранее вырезанный или скопированный текст.

Примечание. Можно вставить текст, который был скопирован в одном приложении, в текстовое поле, расположенное в другом приложении.

Вырезать текст - весь текст из текстового поля будет вырезан.

Копировать текст - весь текст из текстового поля будет скопирован.

Добавить «Слово» в словарь - добавление слова, на котором или рядом с которым помещен курсор, в словарь.

Список режимов и приложений

В списке содержатся иконки всех режимов и приложений, установленных на устройстве, включая те, что загружены и установлены из Google Play и других источников.

Чтобы открыть список режимов и приложений, нажмите иконку  на главном экране (стр. 11). На экране отобразится следующее меню:



Прокрутите панель вниз для отображения иконок, не помещившихся в одном окне списка.

Для выхода из списка режимов и приложений нажмите иконку справа  или кнопку **BACK** на передней панели (поз. 5, стр. 7) или на пульте ДУ (поз. 20, стр. 8)

Открытие режимов/приложений и переключение между ними

Для открытия режима/приложения коснитесь соответствующей иконки. Вы можете быстро переключаться между ними и работать с несколькими приложениями одновременно. Операционная система Android и режимы/приложения работают во взаимодействии, чтобы неиспользуемые режимы/приложения не задействовали лишние ресурсы. При необходимости режимы/приложения останавливаются и снова запускаются. Поэтому не нужно останавливать режимы/приложения, если они функционируют без сбоев.

Список последних запущенных режимов и приложений

Для отображения иконок последних запущенных режимов и приложений нажмите и удерживайте кнопку **HOME** на передней панели (поз. 4, стр. 7)

Откроется окно с иконками всех недавно использовавшихся режимов и приложений. Самые последние режимы/приложения добавляются слева в начало списка.

Добавление аккаунта Google

При первом запуске приложений Google (стр. 17) на устройстве, Вам будет предложено создать или войти в аккаунт (учетную запись) Google.

После входа в аккаунт Google Вы сможете прямо с устройства работать с Gmail и другими службами Google, загружать приложения из Google Play, сохранять резервные копии настроек на серверах Google и пользоваться другими возможностями Google.

Примечание. Для создания и использования аккаунта Google необходимо сначала выполнить подключение к сети Wi-Fi (стр. 84) или к мобильной сети (стр. 82).

Создание нового аккаунта (учетной записи) Google

Если у Вас нет аккаунта на сервере Google, то необходимо его создать:

1. Войдите в настройки «Даты и Времени» (стр. 79) и установите текущую дату.
2. Войдите в приложение любое приложение Google (стр. 17) через список режимов и приложений (стр. 15).
3. Коснитесь иконки «**Далее**». Затем «**Создать**».
4. Коснитесь текстового поля, чтобы открыть сенсорную клавиатуру, и введите свое имя, фамилию и имя пользователя для аккаунта Google.
5. Завершив ввод всех трех текстовых полей, нажмите иконку «**Далее**». Устройство свяжется с серверами Google и проверит доступность имени пользователя.
6. Дважды введите свой пароль. Далее, следуя инструкциям, наберите требуемую дополнительную информацию об аккаунте. Подождите, пока сервер создаст Ваш аккаунт.

Вход в аккаунт (учетную запись) Google

Если у Вас уже создан аккаунт на сервере Google, то выполните вход:

1. Войдите в любое приложение Google.
2. Коснитесь иконки «**Далее**». Затем «**Войти**».
3. Введите свой адрес электронной почты и пароль затем коснитесь «**Войти**».

После выполнения входа можно пользоваться почтой Gmail, службой определения местоположения, службами Google, загружать приложения с Google Play (Маркет), создавать резервную копию на серверах Google, а также использовать другие службы Google на своем устройстве.

Приложения Google

Перед использованием приложениями Google выполните вход в аккаунт (учетную запись) Google.

Примечание. Для входа в аккаунт и пользования приложениями Google необходимо сначала выполнить подключение к сети Wi-Fi (стр. 84) или к мобильной сети (стр. 82), а также установить корректную дату и время в меню настроек.

Маркет

Функциональность устройства можно расширить за счет загружаемых приложений из Google Play.

1. Выполните вход в аккаунт (учетную запись) Google.
2. Откройте список режимов и приложений (стр. 15) и коснитесь иконки «Маркет».
3. Найдите нужный файл или приложение из списка и загрузите его.
4. Когда приложение получит статус «Установлено», перейдите в список режимов и приложений для запуска установленного приложения.

Gmail

Откройте список режимов и приложений (стр. 15) и коснитесь иконки «Gmail».

В зависимости от параметров синхронизации учетная запись Gmail на устройстве будет автоматически синхронизирована с учетной записью Google в Интернете.

Список сообщений в папке входящих будет отображаться на странице Gmail по умолчанию.

Нажмите кнопку **MENU** на передней панели (поз. 3, стр. 7) для вызова панели меню и коснитесь «Обновить», чтобы отправить или получить новые письма, а также синхронизировать почтовый ящик на телефоне с учетной записью Google в Интернете.

С помощью данного меню также можно создать новое сообщение, добавить учетную запись, перейти к ярлыкам, выполнить поиск, войти в настройки.

E-mail

Данное приложение позволяет отправлять и просматривать сообщения электронной почты с помощью личной или рабочей учетной записи.

Настройка аккаунта (учетной записи) электронной почты

1. Откройте список режимов и приложений (стр. 15) и коснитесь иконки «Написать письмо».
2. Введите свой адрес электронной почты и пароль.
3. Выберите пункт «Далее» для ввода необходимых сведений аккаунта. Если возникли трудности, обратитесь за информацией непосредственно к поставщику услуг электронной почты для определения нужных настроек для Вашего аккаунта.

После завершения настройки учетной записи начнется загрузка сообщений электронной почты на устройство.

Голосовой поиск

Голосовой поиск Google позволяет искать слова и сайты в Интернете при помощи речи.

1. Откройте список режимов и приложений (стр. 16) и коснитесь иконки «Голосовой поиск».
2. После этого откроется диалоговое окно с запросом на использование Вашей речи.
3. Произнесите слова, которые необходимо найти.

Когда вы закончите фразу, функция Голосового поиска проанализирует Вашу речь и начнет выполнение действия.

Если функция Голосового поиска не распознала произнесенные Вами слова, появится список похожих по звучанию поисковых запросов. Выберите один из пунктов, чтобы начать его поиск.

Примечание. Устройство не поддерживает Голосовой поиск на русском языке.

Внимание! Приведенные в данном разделе описания приложений даны в качестве ознакомления. Для более подробной информации о приложениях Google обратитесь в справочные центры по адресу: <http://support.google.com/?hl=ru>

Браузер

Чтобы открыть список режимов и приложений, нажмите иконку  на главном экране (стр. 11) либо нажмите в списке режимов и приложений (стр. 15) иконку «Браузер».

Примечание. Для входа в использования браузера необходимо сначала выполнить подключение к сети Wi-Fi (стр. 84) или к мобильной сети (стр. 82).

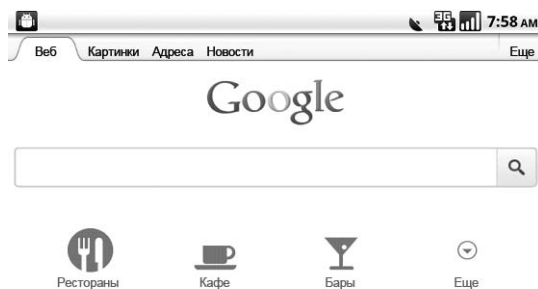

Нажмите кнопку **MENU** на передней панели (поз. 3, стр. 7) для вызова панели меню:

- Коснитесь иконки «Новое окно», чтобы открыть дополнительное окно браузера.
- Коснитесь иконки «Закладки», чтобы перейти в меню закладок. Вы можете добавить текущую веб-страницу в закладки, коснувшись нужной иконки. Нажмите и удерживайте иконку для вызова меню действий с закладками. С помощью данного меню Вы сможете выполнить: открытие закладки, открытие в новом окне, изменение, добавление на главную страницу, удаление, создание закладки в качестве главной страницы, отправку ссылки и копирование ссылки. Также выбирайте в меню закладок вкладки «Часто посещаемые» и «История» для отображения и добавления в закладки часто посещаемых страниц или страниц, которые Вы когда-либо просматривали.
- Коснитесь иконки «Окна» для отображения, переключения и закрытия открытых окон в браузере.
- Коснитесь иконки «Обновление» для обновления веб-страницы или иконки «Стоп» для остановки ее загрузки.
- Коснитесь иконки «Вперед» для перехода к следующей веб-странице.
- Коснитесь иконки «Дополнительно» для вызова дополнительной панели меню Браузера. Коснитесь необходимого пункта меню для следующих действий:
 - **Добавить закладку** - добавление текущей веб-страницы в закладки.
 - **Найти на странице** - поиск текста на текущей веб-странице.
 - **Выбрать текст** - копирование текста в буфер обмена.
 - **Информация о странице** - краткая информация о текущей веб-странице.
 - **Отправить страницу** - отправка веб-страницы через почту.
 - **История загрузок** - переход к списку загрузок.
 - **Настройки** - вызов меню настроек браузера.

Включение устройства

Для включения устройства нажмите кнопку **POWER/⏻** на пульте ДУ (поз. 16, стр. 8) или регулятор громкости на передней панели (поз. 7, стр. 7).



Выключение устройства

Для выключения устройства нажмите кнопку **POWER/⏻** на пульте ДУ (поз. 16, стр. 8) или удерживайте нажатым регулятор громкости на передней панели (поз. 7, стр. 7).

Регулировка громкости

Для увеличения/уменьшения громкости вращайте регулятор громкости на передней панели (поз. 7, стр. 7) по часовой стрелке/против часовой стрелки либо нажимайте кнопки **VOL+ / VOL-** на пульте ДУ (поз. 25, стр. 8).

Отключение звука

Для отключения звука устройства нажмите кнопку **MUTE** на пульте ДУ (поз. 5, стр. 8) или регулятор громкости на передней панели (поз. 7, стр. 7). На дисплее устройства появится окно с символом  и шкалой громкости серого цвета. Для включения звука нажмите кнопку **MUTE** или регулятор громкости еще раз. Также любые операции по изменению уровня громкости автоматически отменяют режим отключения звука. На экране появится окно с символом  и шкалой громкости на прежнем уровне, который был до отключения звука.

Выбор режима (источника сигнала)

Нажимайте кнопку **SRC** на пульте ДУ (поз. 1, стр. 8) для поочередного выбора одного из режимов устройства.

Либо нажмите кнопку **HOME** на передней панели (поз. 4, стр. 7) или на пульте ДУ (поз. 18, стр. 8) для выбора источника сигнала на панели режимов главного экрана (стр. 11). Используйте листание страниц влево и вправо для выбора необходимого режима.

Кнопка RESET

Кнопка сброса **RESET** находится на передней панели (поз. 6, стр. 7) и для ее нажатия следует воспользоваться шариковой ручкой или другим подобным заостренным предметом. Кнопка находится в отверстии на корпусе устройства, что позволяет избежать ее случайного нажатия. После нажатия данной кнопки устройство перезагрузится. Из памяти устройства будут стерты все запрограммированные радиостанции, настройки даты и времени. Данная кнопка должна быть нажата при появлении на дисплее ошибочной индикации или при неверном функционировании устройства.

Примечание. Если после нажатия кнопки **RESET** устройство продолжает работать неправильно, полностью отключите питание устройства (отсоединив желтый и красные провода (стр. 93)), затем восстановите питание и проверьте работоспособность устройства. Если устройство по-прежнему не работает, то обратитесь в сертифицированный сервисный центр.

Режим радиоприемника

При необходимости переключения устройства в режим работы радиоприемника последовательно нажимайте кнопку **SRC** на пульте ДУ (поз. 1, стр. 8), пока на дисплее не появится режим **Радио**; либо нажмите кнопку **HOME** на передней панели (поз. 4, стр. 7) или на пульте ДУ (поз. 18, стр. 8) и выберите на панели режимов главного экрана (стр. 11) иконку **Радио**:

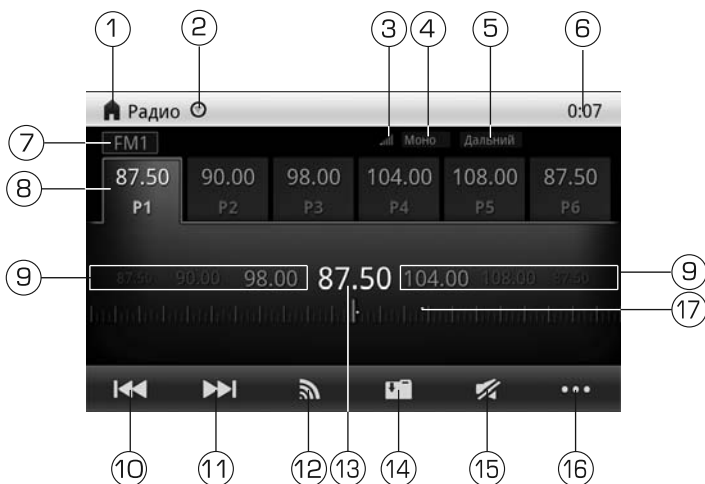

1. Нажмите для перехода на главный экран
2. Иконка вызова панели режимов. Для ее закрытия нажмите данную иконку еще раз
3. Индикация сигнала частоты прослушиваемой радиостанции
4. Индикация стерео или монофонического режима приема радиостанции
5. Индикация местного/дальнего режимов приема
6. Текущее время
7. Индикация прослушиваемого диапазона радиостанций
8. Иконки предварительно настроенных радиостанций **P1...P6**
9. Иконки частот избранных радиостанций
10. Иконка поиска радиостанций в направлении уменьшения частоты настройки
11. Иконка поиска радиостанций в направлении увеличения частоты настройки
12. Иконка переключения диапазонов радиоприемника
13. Частота прослушиваемой радиостанции
14. Иконка вызова меню сохранения станции в память устройства
15. Иконка отключения/включения звука
16. Иконка отображения второй нижней панели иконок
17. Индикация сохраненных радиостанций на шкале настройки

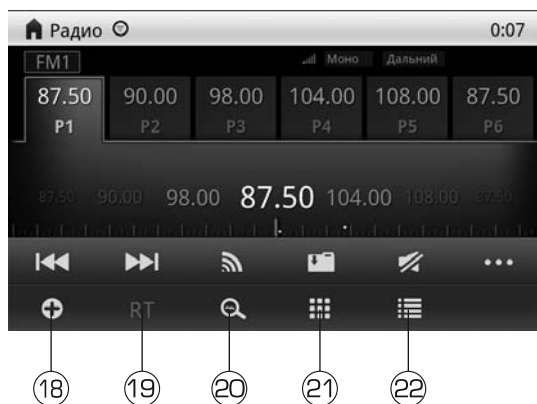

- 18. Иконка вызова панели настроек функций RDS
- 19. Иконка вызова окна сообщений о текущей песне или имени исполнителя, передаваемые радиовещательной станцией
- 20. Иконка автоматического поиска и сохранения радиостанций шести радиостанций с самым сильным сигналом текущего дипазона в память устройства
- 21. Иконка вызова радиостанций вручную
- 22. Иконка вызова списка сохраненных станций в памяти устройства

Выбор диапазона радиоприемника

Для переключения диапазонов радиоприемника нажимайте кнопку **BAND** на пульте ДУ (поз. 6, стр. 8) или сенсорную иконку на сенсорном экране (поз. 12, стр. 21). Диапазоны будут переключаться циклически в следующем порядке:

FM1 → FM2 → FM3 → AM1 → AM2

Автоматическая настройка на радиостанцию

Нажмите и удерживайте в течение 2 секунд кнопку на пульте ДУ (поз. 23, стр. 8) или сенсорную иконку в экранном меню (поз. 11, стр. 21) для настройки на радиостанцию в направлении увеличения частоты настройки.

Нажмите и удерживайте в течение 2 секунд кнопку на пульте ДУ (поз. 23, стр. 8) или сенсорную иконку в экранном меню (поз. 10, стр. 21) для настройки на радиостанцию в направлении уменьшения частоты настройки.

Ручная настройка на радиостанцию

Для пошаговой настройки на радиостанцию в направлении увеличения частоты нажимайте кнопку на пульте ДУ (поз. 23, стр. 8) или сенсорную иконку в экранном меню (поз. 11, стр. 21). Для настройки на радиостанцию в направлении уменьшения частоты нажимайте кнопку на пульте ДУ (поз. 23, стр. 8) или сенсорную иконку в экранном меню (поз. 11, стр. 21).

Автоматическая настройка на радиостанции с сохранением в памяти

Нажмите в экранном меню (стр. 21) сенсорную иконку и на появившейся второй нижней панели коснитесь иконки , либо нажмите кнопку на пульте ДУ (поз. 12, стр. 8).

Шесть станций выбранного диапазона с наиболее мощным сигналом будут автоматически найдены и занесены в память устройства, заменив ранее сохраненные радиостанции (RDS-функция **AF** (стр. 26) должна быть **ОТКЛЮЧЕНА**).

Для остановки автоматической настройки повторно нажмите иконку  или кнопку **▶/||** на пульте ДУ.

Ручное сохранение прослушиваемой радиостанции в памяти

Во время приёма радиостанции:

На пульте ДУ.

Удерживайте нажатой не менее 2 секунд одну из кнопок **1...6** цифрового ввода (стр. 13).

В экранном меню.

Откройте меню сохранения станции в память, нажав сенсорную иконку  (поз. 14, стр. 21):

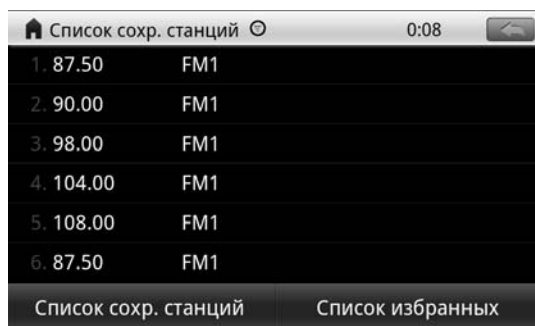

Коснитесь желаемой ячейки памяти, для сохранения на нее прослушиваемой радиостанции. Появится диалоговое окно подтверждения сохранения. Коснитесь иконки **«Подтвердить»** для подтверждения или иконки **«Отмена»** для выхода из диалогового окна без сохранения радиостанции в памяти устройства.

Таким же образом Вы можете сохранить прослушиваемую радиостанцию в одну из шести ячеек списка избранных. Список избранных, в отличие от списка сохраненных станций, един для всех диапазонов FM. При переключении диапазонов FM1, FM2 и FM3 список избранных радиостанций не меняется. Для сохранения прослушиваемой радиостанции переключитесь на список избранных радиостанций, коснувшись соответствующей иконки снизу, и выберите желаемую ячейку.

Радиостанции записываются вместо ранее сохранённых, стирая частоту настройки предыдущей радиостанции из памяти.

Коснитесь сенсорной иконки  для выхода из меню.



Вызов радиостанций, сохраненных в памяти устройства

На пульте ДУ.



1. Нажмите одну из кнопок **1...6** цифрового ввода на пульте ДУ (поз. 14, стр. 8).
2. Нажимайте кнопки **▼ ▲** на пульте ДУ (поз. 13, стр. 8) для последовательного переключения радиостанций, сохраненных в текущем диапазоне.

В экранном меню.



1. Нажмите одну из сенсорных иконок **P1-P6** (поз. 8, стр. 21).

- Откройте окно списка сохраненных радиостанций прослушиваемого диапазона, нажав в экранном меню (стр. 21) сенсорную иконку  для отображения второй нижней панели (стр. 22) и коснитесь иконки . Коснитесь желаемой ячейки, для прослушивания радиостанции. Коснитесь сенсорной иконки  для выхода из списка.
- Для вызова радиостанции, сохраненной в списке избранных, коснитесь любой из шести иконок частот избранных радиостанций в экранном меню (поз. 9, стр. 21).

Вызов радиостанций вручную

Нажмите в экранном меню (стр. 21) сенсорную иконку  и на появившейся второй нижней панели (стр. 22) коснитесь иконки  для вызова окна ввода:





Касаясь цифровых иконок введите необходимую частоту, затем нажмите иконку  для подтверждения. Для удаления всех введенных цифр нажмите иконку  в нижнем левом углу экрана, для удаления последней введенной цифры – иконку .

Для выхода из окна ввода частоты нажмите иконку  в верхнем правом углу экрана.

Выбор местного или дальнего режимов приема

В режиме местного приема чувствительность автопоиска немного снижена для наиболее точной настройки на радиостанции, уровень приема которых чрезмерно высок.

Для переключения режима приема вызовите меню настроек RDS-функций (стр. 25), нажав сенсорную иконку  в экранном меню (стр. 21) и на появившейся второй нижней панели (стр. 22) коснувшись иконки . Далее, выбрав иконку «Дальний», касанием изменяйте значение. При выборе местного режима приема в верхнем правом углу отображается индикация «Местный». При выборе дальнего режима отображается индикация «Дальний».

Сtereo/монофонический режимы работы радиоприемника



Радиоприемник автоматически обнаруживает стереорежим радиостанции, если ее сигнал достаточно силен. В этом случае в верхнем правом углу отображается индикация «Сtereo» (поз. 4, стр. 21). Если принимаемый сигнал слаб, приемник автоматически перейдет в монофонический режим, и в верхнем правом углу отобразится индикация «Моно».

Использование системы RDS (Radio Data System)

Некоторые радиовещательные станции диапазона FM сопровождают передачу своих программ дополнительной информацией. Декодируя эти данные, устройство предоставляет пользователю удобные функции по использованию этой информации.

В системе RDS используются следующие данные: **PI, PS, AF, TP, TA, EON, PTY, RT, CT**.

- PI** (Program Identification Code): Код идентификации программы.
- PS** (Program Service Name): Название радиовещательной станции в виде букв и цифр.
- AF** (Alternative Frequencies): Альтернативные частоты. Список частот передатчиков, передающих одну и ту же программу, т.е. имеющих один и тот же PI.
- TP** (Traffic Program Identification): Идентификационные данные радиовещательной станции, передающей информацию о дорожном движении.
- TA** (Traffic Announcement Identification): Идентификация сообщения о дорожном движении. Идентификационные данные, показывающие, передается или не передается информация о дорожном движении.
- EON** (Enhanced Other Networks Information): Передача информации по категориям PI, AF, TP, TA и т.д. в сетях, отличных от сети текущего приема.
- PTY** (Program Type Code): Код типа программы. Отражает содержание программы, например: новости, легкая музыка, спорт и т. д.
- RT** (Radio Text): Короткие сообщения о текущей песне или имени исполнителя, передаваемые радиовещательной станцией.
- CT** (Clock Time): Информация о текущем времени, благодаря которой устройство может автоматически устанавливать и подстраивать собственные часы.

Для вызова меню настроек RDS-функций нажмите сенсорную иконку  в экранном меню (поз. 16, стр. 21) и на появившейся второй нижней панели (стр. 22) коснитесь иконки 

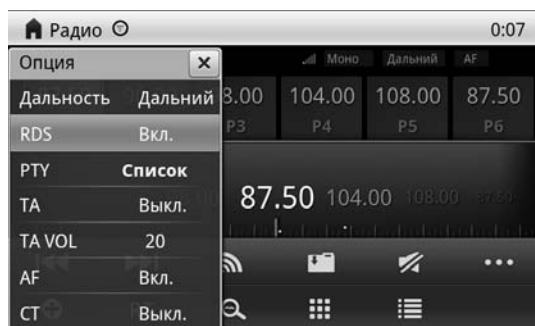

Для отображения настроек RDS-функций опция «**RDS**» должна быть включена. В случае, если опция выключена, то выберите ее и коснитесь для включения.

Режим AF

Когда данный режим включен, и сигнал принимаемой радиостанции слаб, радиоприемник будет автоматически переключаться на альтернативные частоты, пока не обнаружит наиболее мощную станцию с тем же кодом PI.

Выберите в меню настроек RDS-функций (стр. 25) иконку «**AF**». Далее, касаясь данной иконки, включайте или выключайте режим.

Когда режим включен, в правом верхнем углу экранного меню появляется индикация «AF».

Примечание. При включенном режиме AF автоматический и ручной поиск радиостанций производится только по радиостанциям, передающим сигналы RDS.

Режим TA (прослушивание сообщений о дорожном движении)

Когда включен режим TA и передается сообщение о дорожном движении:

- устройство временно переключится в режим радиоприемника, если оно находится в другом режиме воспроизведения.
- устройство временно переключится на радиостанцию в другой сети вещания (EON), если система EON обнаружит передачу сообщений о дорожном движении по другой программе.

Выберите в меню настроек RDS-функций (стр. 25) иконку «**TA**». Далее, касаясь данной иконки, включайте или выключайте режим.

Когда режим включен, в правом верхнем углу экранного меню появляется индикация «TA».

TA VOL

В меню настроек RDS-функций (стр. 25) выберите иконку «**TA VOL**». Нажимая сенсорные иконки «+» и «-» выберите уровень громкости от 0 до 40, на котором будет транслироваться информация о дорожном движении при включенном режиме TA.

Использование кода PTY для выбора программ

Режим поиска программ по коду типа программы PTY.

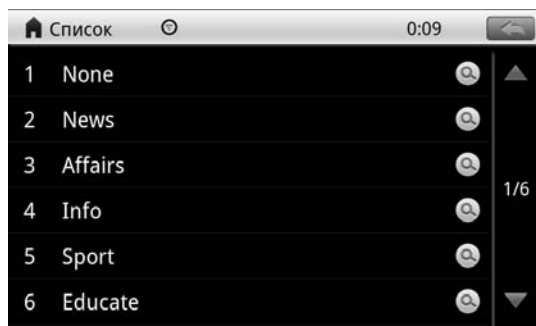

В меню настроек RDS-функций (стр. 25) выберите иконку «**PTY**». Коснитесь иконки «**PTY**» еще раз для вызова списка поиска программ:



Далее выберите необходимый тип программы:

- **None** — без типа
- **News** — новости

- **Affairs** — деловые новости
- **Info** — информация
- **Sport** — спорт
- **Educate** — образование
- **Drama** — драма
- **Culture** — культура
- **Science** — наука
- **Varied** — программы без определенного типа
- **Pop music** — поп-музыка
- **Rock Music** — рок-музыка
- **Easy Music** — эстрадная музыка
- **Light Music** — легкая классическая музыка
- **Classics** — серьезная классическая музыка
- **Other Music** — другая музыка
- **Weather** — погода
- **Finance** — финансы
- **Children** — детские программы
- **Social** — социальные программы
- **Religion** — религиозные программы
- **Phone In** — программы с участием слушателей
- **Travel** — путешествия
- **Leisure** — досуг
- **Jazz** — джаз
- **Country** — кантри
- **Nation Music** — национальная музыка
- **Oldies** — старые мелодии
- **Folk Music** — народная музыка
- **Document** — документальные программы
- **Test** — тест сигнала тревоги
- **Alarm** - тревога

Для перехода к следующей/предыдущей странице со списком программ нажмите сенсорные иконки  и  в правой части экрана. Выберите сенсорную иконку с названием типа программы, и коснитесь иконки  в правой части строки для поиска.

Включится автоматический поиск программы выбранного типа, при этом звук устройства будет отключен. После обнаружения радиостанции с искомым РТУ начнется ее воспроизведение.

Если радиостанции с искомым РТУ не будет обнаружено, устройство вернется к воспроизведению предыдущей радиостанции.



Для выхода из окна ввода частоты нажмите иконку  в верхнем правом углу экрана.

СТ

Включите данную функцию, чтобы устройство могло автоматически устанавливать и подстраивать собственные часы по RDS-сигналам радиостанций.

Примечание. Не все радиостанции FM-диапазона передают RDS-сигналы точного времени.

RT

Нажмите в экранном меню (стр. 21) сенсорную иконку  и на появившейся второй нижней панели коснитесь иконки . На экране отобразится окно с сообщением о текущей песне и/или имени исполнителя, передаваемым радиовещательной станцией.



Режим ТВ-тюнера

Подключите к устройству выносной ТВ-тюнер согласно схеме на стр. 96.

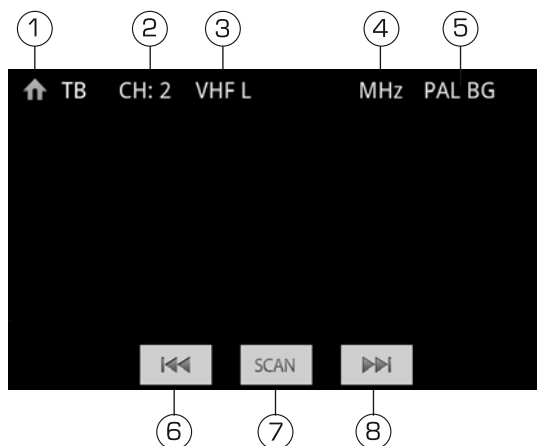
При необходимости переключения устройства в режим работы ТВ-тюнера последовательно нажимайте кнопку **SRC** на пульте ДУ (поз. 1, стр. 8) пока на дисплее не появится режим ТВ; либо нажмите кнопку **HOME** на передней панели (поз. 4, стр. 7) или на пульте ДУ (поз. 18, стр. 8) и выберите на панели режимов главного экрана (стр. 11) иконку **TB**:



1. Нажмите для перехода на главный экран
2. Номер телеканала
3. Диапазон телеканала
4. Индикация измерения частоты
5. Индикация системы телевидения
6. Сенсорная иконка переключения телеканалов и автоматической настройки в обратном направлении
7. Сенсорная иконка автоматической настройки на телеканалы с настройкой в прямом направлении
8. Сенсорная иконка переключения телеканалов и автоматической настройки в обратную сторону

Нажмите любую область экрана для вызова элементов управления  / **SCAN** /  (переход к предыдущему телеканалу, автоматическая настройка с сохранением в памяти, переход к следующему телеканалу).

Примечание. Доступен просмотр телеканалов только в системе цветности SECAM.

Автоматическая настройка на телеканалы с сохранением в памяти

Данная функция позволяет автоматически находить и сохранять телеканалы с наиболее мощным сигналом. Нажмите иконку **SCAN** в экранном меню или кнопку ►/|| на пульте ДУ (поз. 12, стр. 8). В памяти устройства можно сохранить до 99 телеканалов.

Убедитесь, что в разделе настроек **Зона телевидения** (стр. 81) установлен рекомендуемый параметр OIRT для корректного отображения цвета и звука принимаемых ТВ-каналов на территории России.

Внимание! Каждому частотному каналу соответствует определенный номер диапазона теле вещания, редактирование каналов невозможно.

Переключение телеканалов, сохраненных в памяти устройства

Для перехода к следующему/предыдущему телеканалу нажимайте сенсорные иконки ◀◀ / ▶▶ в экранном меню либо кнопки ◀◀ / ▶▶ или ▼ / ▲ на пульте ДУ (поз. 23 и поз. 13, стр. 8).

Автоматическая настройка на телеканалы

Для автоматического поиска следующего/предыдущего телеканала с наиболее мощным сигналом нажмите и удерживайте сенсорные иконки ◀◀ / ▶▶ на экране или соответствующие кнопки на пульте ДУ (поз. 23, стр. 8).

Общие операции по управлению воспроизведением дисков

Загрузка дисков

Вставьте диск в слот дископриемника (поз. 13, стр. 7) рабочей стороной вниз. Через некоторое время после загрузки диска автоматически начнется его воспроизведение.

Извлечение дисков

Для извлечения диска из устройства нажмите кнопку ▲ на передней панели устройства (поз. 1, стр. 7) или кнопку **EJECT**/▲ на пульте ДУ (поз. 2, стр. 8).

Включение режима воспроизведения

При загрузке диска на экране появится надпись «Загрузка... Ждите...». В случае, если диск уже находится в слоте, перейти в режим воспроизведения диска можно:

- последовательно нажимая кнопку **SRC** на пульте ДУ (поз. 1, стр. 8), пока устройство не перейдет в режим воспроизведения диска;
- нажав кнопку **HOME** на передней панели (поз. 4, стр. 7) или на пульте ДУ (поз. 18, стр. 8) и выбрав на панели режимов главного экрана (стр. 11) иконку **Диск**.

Некоторые DVD-диски могут автоматически включаться в режим воспроизведения с первой Главы. Некоторые диски автоматически переходят в меню Заглавий. Если на экран монитора выводится меню Названий DVD, то для начала воспроизведения с первой Главы нажмите кнопку ►/|| на пульте ДУ (поз. 12, стр. 8) или сенсорную иконку, соответствующую запуску воспроизведения в меню Заглавий. Для навигации по меню Заглавий диска используйте кнопки ▼ ▲ ▶◀ и ►/|| на пульте ДУ или сенсорные иконки в экранном меню.

Для воспроизведения двухстороннего DVD-диска вставьте его первой рабочей стороной вниз. По окончании воспроизведения первой стороны извлеките диск, переверните его и повторно загрузите в устройство для воспроизведения второй стороны. Первая и вторая стороны помечаются различным образом на разных дисках.

Временная остановка воспроизведения (пауза)

Во время воспроизведения диска нажмите кнопку ►/|| на пульте ДУ (поз. 12, стр. 8) или сенсорную иконку || в экранном меню для временной остановки воспроизведения. Для продолжения воспроизведения повторно нажмите данную кнопку/иконку.

Остановка воспроизведения диска

Во время воспроизведения диска нажмите кнопку ■ на пульте ДУ (поз. 26, стр. 8) для предварительной остановки воспроизведения. Чтобы продолжить воспроизведение, нажмите кнопку ►/|| на пульте ДУ. Нажмите дважды кнопку ■ на пульте ДУ для полной остановки воспроизведения. Для воспроизведения с начала диска нажмите кнопку ►/|| на пульте ДУ.

Ускоренное воспроизведение в прямом и обратном направлении

Нажмите и удерживайте не менее 2 секунд кнопки ►►/◄◄ на пульте ДУ (поз. 23, стр. 8) или сенсорные иконки ►►/◄◄ в экранном меню для ускоренного воспроизведения в прямом/обратном направлении на одной из следующих скоростей: x2, x4, x8, x20.

Для возобновления воспроизведения с нормальной скоростью нажмите кнопку ►/|| на пульте ДУ или сенсорную иконку ► в экранном меню.

Примечание. Во время ускоренного воспроизведения звук устройства отключается.

Переход к следующей или предыдущей главе (треку)

Нажмите кнопку ►► на пульте ДУ (поз. 23, стр. 8) или в экранном меню во время воспроизведения для перехода к следующей главе (треку).











Нажмите кнопку ◄◄ на пульте ДУ (поз. 23, стр. 8) или в экранном меню во время воспроизведения для перехода к предыдущей главе (треку).

Используйте цифровые кнопки **0-9** пульта ДУ для прямого выбора номера желаемой главы (трека).

Меню управления воспроизведением DVD-дисков и видеофайлов на дисках

Для входа в данное меню во время воспроизведения DVD-диска и видеофайлов на дисках нажмите любую область экрана устройства для отображения иконок управления воспроизведением:





-  - отключение/включение звука
-  - переход к предыдущему файлу/главе DVD-диска; ускоренная перемотка в обратном направлении
-  - пауза/возобновление воспроизведения
-  - переход к следующему файлу/главе DVD-диска; ускоренная перемотка в прямом направлении
-  - переход к произвольным заглавию/главе/времени диска
-  - управление режимом повторного воспроизведения
-  - иконка перехода к другой странице меню управления
-  - переход в меню DVD-диска
-  - выбор языка звукового сопровождения DVD-диска/видеофайла
- **A-B** - управление режимом повторного воспроизведения фрагмента файла
-  - выбор языка субтитров DVD-диска/видеофайла
- **Info** - отображение информации о воспроизводимом файле/главе/заглавию DVD-диска

Меню управления автоматически перестает отображаться, если в течение 10 секунд не происходит нажатия сенсорных иконок.

Переход к произвольным треку (главе)/названию/времени диска

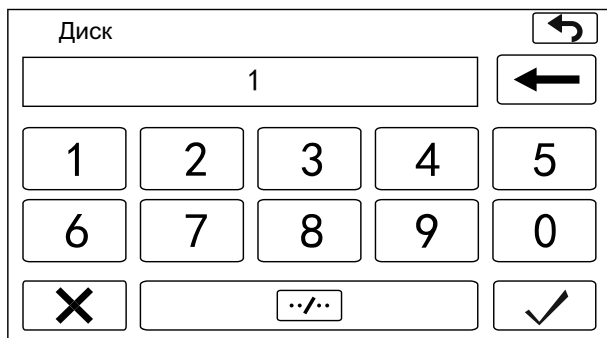
Во время воспроизведения диска коснитесь любой области экрана, затем в появившемся меню нажмите иконку  (стр. 31) или кнопку **GOTO** на пульте ДУ (поз. 8, стр. 8). На экране появится следующее окно:







Диск 



1 

1 2 3 4 5

6 7 8 9 0

В появившемся окне нажимайте иконку  для выбора номера трека (главы), названия или времени воспроизведения. При помощи цифровых сенсорных кнопок введите необходимое значение.

Для удаления всех введенных цифр нажмите иконку **X** или кнопку **CLEAR** на пульте ДУ (поз. 21, стр. 8), для удаления последней введенной цифры – иконку . По окончании ввода коснитесь иконки .

Для возврата к меню воспроизведения нажмите иконку .

Примечание. Не все диски/видеофайлы поддерживают выбор времени воспроизведения.

Повторное воспроизведение

Во время воспроизведения нажимайте последовательно кнопку **REPT** на пульте ДУ (поз. 9, стр. 8) или сенсорную иконку  в экранном меню (стр. 31) для выбора одного из следующих режимов повторного воспроизведения:

Тип диска	Режим повтора
DVD	Repeat chapter (повторное воспроизведение главы) → Repeat title (повторное воспроизведение названия [заглавия]) → Repeat off (повторное воспроизведение отключено)
MPEG4	Repeat single (повторное воспроизведение одного файла) → Repeat folder (повторное воспроизведение всех файлов в каталоге) → Repeat all (повторное воспроизведение всех файлов на диске) → Repeat off (повторное воспроизведение отключено)

Повторное воспроизведения фрагмента записи А-В

Во время воспроизведения в экранном меню (стр. 31) нажмите сенсорную иконку **1/2**, затем иконку **A-B** для выбора начала фрагмента. Далее повторно нажмите данную иконку для выбора окончания фрагмента. Нажмите иконку в третий раз для отключения режима повторного воспроизведения фрагмента записи.

Меню диска

Во время воспроизведения DVD-диска нажмите кнопку **TITLE** на пульте ДУ (поз. 10, стр. 8) для перехода в меню диска. В экранном меню (стр. 31) нажмите сенсорную иконку **1/2**, затем иконку

При помощи кнопок **▼ ▲ ► ◀** и **►/||** пульта ДУ выберите необходимый пункт меню.

Выбор языка звукового сопровождения

Во время воспроизведения DVD-диска последовательно нажимайте кнопку **AUDIO** на пульте ДУ (поз. 3, стр. 8) или сенсорную иконку в экранном меню (стр. 31) для выбора одного из записанных на диске языков звукового сопровождения.

Выбор языка субтитров

Во время воспроизведения DVD-диска последовательно нажимайте кнопку **SUBTITLE** на пульте ДУ (поз. 17, стр. 8) или сенсорную иконку в экранном меню (стр. 31) для выбора одного из записанных на диске языков субтитров или для отключения субтитров, если они имеются на диске.

Отображение информации о воспроизведении

Во время воспроизведения DVD-диска или видеофайла нажимайте кнопку **DISP** на пульте ДУ (поз. 4, стр. 8) или сенсорную иконку **Info** (стр. 31) для отображения в верхней части дисплея различной информации о воспроизведении.

Увеличение изображения

Во время воспроизведения DVD-диска или видеофайла нажимайте последовательно кнопку **zoom** на пульте ДУ (поз. 5, стр. 8) для выбора одного из режимов увеличения или его отключения.

Выбор камеры (угла) просмотра

Во время воспроизведения DVD-диска нажимайте кнопку **ANGLE** на пульте ДУ (поз. 18, стр. 8) выбора угла просмотра (камеры), если на диске имеются сцены, записанные более чем одной камерой.

Поддерживаемые форматы видеофайлов на дисках

Устройство поддерживает воспроизведение следующих форматов и типов видеофайлов на дисках: MPEG-4 (*avi, максимальное разрешение - 480x272 (DivX 3.11 - с битрейтом видео до 2 Мбит/с, DivX 4 - с битрейтом видео до 2 Мбит/с, DivX 5 - с битрейтом видео до 2 Мбит/с, XviD - с битрейтом видео до 2 Мбит/с).

Меню управления воспроизведением CD-дисков и аудиофайлов на дисках

Вход в данное меню осуществляется автоматически при загрузке CD/MP3-диска либо при выборе аудиофайла в меню выбора файлов (см. стр. 35).



1. Переход на главный экран
2. Сенсорная иконка управления режимом повторного воспроизведения (повторное воспроизведение одного файла, повторное воспроизведение всех файлов в каталоге, повторное воспроизведение всех файлов на диске, повторное воспроизведение отключено). Изменять режимы повторного воспроизведения также можно с помощью кнопки **REPT** на пульте ДУ (поз. 9, стр. 8)
3. Иконка воспроизведения в случайном порядке
4. Иконка вызова панели режимов. Для ее закрытия нажмите данную иконку еще раз
5. Номер текущего трека/общее количество треков в каталоге
6. Текущее время
7. Область отображения названия трека, имени исполнителя, названия альбома (информация из ID3 TAG)
8. Текущее время воспроизведения трека
9. Переход в меню выбора файлов. В данное меню также можно перейти с помощью кнопки **TITLE** пульта ДУ (поз. 10, стр. 8)
10. Полоса прокрутки воспроизведения (нажмите в любом месте полосы прокрутки для воспроизведения с выбранного момента времени)
11. Иконка отключения/включения звука
12. Переход к предыдущему треку; ускоренная перемотка в обратном направлении (нажатие с удерживанием - для возобновления воспроизведения нажмите иконку ►)
13. Иконка паузы/возобновления воспроизведения
14. Переход к следующему треку; ускоренная перемотка в прямом направлении (нажатие с удерживанием - для возобновления воспроизведения нажмите иконку ►)
15. Иконка вызова поиска треков на диске с помощью экранной клавиатуры (стр. 14). Поиск также можно вызвать с помощью кнопки **GOTO** на пульте ДУ (поз. 8, стр. 8)
16. Общая длительность текущего трека

Поддерживаемые форматы аудиофайлов на дисках

Устройство поддерживает воспроизведение следующих форматов и типов аудиофайлов на дисках: MP3 (*.mp3), WMA (*.wma)

Меню выбора аудио/видеофайлов и файлов изображений, находящихся на дисках

При остановке воспроизведения видеофайлов и файлов изображений или переходе в меню выбора файлов на дисках, на экране отображается меню, аналогичное нижеуказанному:



1. Переход на главный экран
2. Иконка вызова панели режимов. Для ее закрытия нажмите данную иконку еще раз
3. Список всех аудио-, видеофайлов или файлов изображений, находящихся на диске (в зависимости от выбранного типа файлов)
4. Текущее время
5. Возврат в предыдущий каталог
6. Иконка отображения аудиофайлов
7. Иконка отображения видеофайлов
8. Иконка отображения файлов изображений
9. Иконка пролистывания страницы вниз
10. Общее количество страниц в текущем каталоге
11. Отображаемая страница в текущем каталоге
12. Иконка пролистывания страницы вверх

Используйте также кнопки **AUDIO (MUSIC)**, **SUBTITLE (PHOTO)** и **ANGLE (VIDEO)** пульта ДУ (поз. 3, 17 и 18 на стр. 8) для выбора необходимой категории файлов. Нажимайте кнопки ▼ ▲ для выбора необходимого файла и кнопку ▶/|| для начала его воспроизведения.

Меню управления просмотром файлов изображений, находящихся на дисках

Для входа в данное меню во время воспроизведения файлов изображений на дисках нажмите любую область экрана устройства для отображения иконок управления воспроизведением:

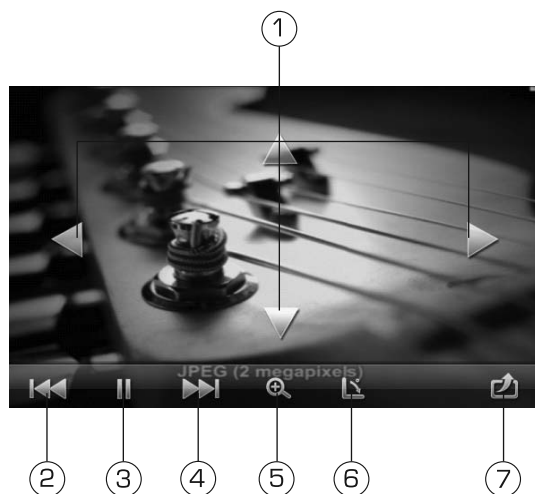

1. Сенсорные иконки ▼▲▶◀ для задания видимой области кадра. Для их отображения нажмите иконку увеличения изображения (5).
2. Иконка перехода к предыдущему файлу изображения на диске
3. Иконка паузы/возобновления воспроизведения
4. Иконка перехода к следующему файлу изображения на диске
5. Иконка увеличения изображения
6. Иконка поворота изображения на 90° по часовой стрелке. Ту же функцию выполняет кнопка **ANGLE** на пульте ДУ (поз. 18, стр. 8)
7. Иконка сохранения картинка в качестве фона рабочего стола главного экрана

Увеличение/уменьшение изображения

Во время просмотра файлов изображений нажимайте последовательно кнопку **ZOOM** на пульте ДУ (поз. 5, стр. 8) или иконку (5) в экранном меню для выбора одного из режимов увеличения. В режиме увеличенного изображения используйте сенсорные иконки ▼▲▶◀ для задания видимой области кадра.

Примечание. Сенсорные иконки ▼▲▶◀ отображаются на экране только после нажатия иконки увеличения изображения (5) в экранном меню.

Поворот изображения

Нажимайте последовательно кнопку **ANGLE** на пульте ДУ (поз. 18, стр. 8) или сенсорную иконку (6) в экранном меню для поворота просматриваемого изображения по часовой стрелке.

Режим повторного воспроизведения файлов изображений

Нажимайте последовательно кнопку **REPT** на пульте ДУ (поз. 18, стр. 8) для изменения режима повторного воспроизведения файлов изображений:

Repeat single (повторное воспроизведение одного файла) → **Repeat folder** (повторное воспроизведение всех файлов в каталоге) → **Repeat all** (повторное воспроизведение всех файлов на диске) → **Repeat off** (повторное воспроизведение отключено).

Отображение файлов изображений каталога в виде иконок

Для отображения всех файлов изображений текущего каталога в виде иконок нажмите кнопку **TITLE** на пульте ДУ (поз. 10, стр. 8). На экране отобразятся девять иконок файлов изображений текущего каталога. Для отображения следующей или предыдущей страницы иконок нажимайте кнопки **▶▶/|◀◀** на пульте ДУ (поз. 23, стр. 8) или соответствующие сенсорные иконки в экранном меню. Далее нажмите на желаемую иконку изображения для воспроизведения на полном экране.



Отображение информации о воспроизводимом файле изображения

Для отображения информации о файле изображения нажмите кнопку **DISP** на пульте ДУ (поз. 4, стр. 8).

Поддерживаемые форматы файлов изображений на дисках

Устройство поддерживает воспроизведение следующих форматов и типов файлов изображений на дисках: JPEG (* .jpg)

Воспроизводимые диски и форматы

Тип диска и логотип	Размер диска	Максимальное время воспроизведения
DVD Video  или 	5 дюймов (12 см)	Приблизительно 133 минуты (SS/SL) Приблизительно 242 минуты (SS/DL) Приблизительно 266 минут (DS/SL) Приблизительно 484 минуты (DS/DL) SS = односторонний, DS = двухсторонний, SL = однослойный, DL = двухслойный
Audio CD 	5 дюймов (12 см)	Приблизительно 74 минуты

Также воспроизводятся следующие типы и форматы файлов:





аудиофайлы: MP3 (*.mp3), WMA (*.wma);

видеофайлы: MPEG-4 (*.avi, максимальное разрешение - 480x272 (DivX 3.11 - с битрейтом видео до 2 Мбит/с, DivX 4 - с битрейтом видео до 2 Мбит/с, DivX 5 - с битрейтом видео до 2 Мбит/с, XviD - с битрейтом видео до 2 Мбит/с), видеофайлы MPEG-4 (*.avi) с разрешением 800x480 не поддерживаются;

файлы изображений: JPEG (*.jpg)

Примечание. Чтение дисков зависит от их качества и параметров сделанной на них записи (количество вложенных папок и файлов, длина названий папок и файлов, скорость записи и т.д.).

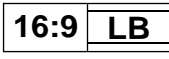
Значения символов, указываемых на дисках

Символ	Значение
	Количество языков звукового сопровождения, записанных на диске. Данный диск имеет 8 языков звукового сопровождения.
	Количество языков субтитров, записанных на диске. Субтитры данного диска записаны на 32 языках.
	Количество ракурсов (камер), записанных на диске. Видеозапись данного диска имеет 9 ракурсов.
	Поддерживаемые форматы экрана. LB — Letter Box, PS — Pan/Scan
	Региональный код DVD-диска.

Региональные коды защиты

Весь мир делится на 6 регионов. DVD может воспроизводиться только, если номер регионального ограничения диска совпадает с номером региона.

Код	Регионы
1	США, Канада, Восточные острова Тихого океана.
2	Япония, Западная Европа, Северная Европа, Египет, Южная Африка, Ближний Восток.
3	Тайвань, Гонконг, Южная Корея, Тайланд, Индонезия, Юго-Восточная Азия.
4	Австралия, Новая Зеландия, Центральная и Южная Америка, Южные острова Тихого океана/Океания.
5	Россия, Монголия, Индия, Центральная Азия, Восточная Европа, Северная Корея, Северная Африка, Северо-Западная Азия.
6	Китай.

Номер региона данного устройства - «5».



Ограничения для MP3-дисков

- формат записи: ISO 9660, ISO 9660 + Joliet;
- файлы должны иметь расширение MP3;
- максимальная глубина вложенности каталогов — 8;
- максимальное количество каталогов — 99;
- максимальная длина имени каталога\файла — 255 символов;
- должна быть произведена финализация диска;
- максимальное количество MP3-файлов на DVD-диске — 1000 (Giga MP3);
- битрейт: 32–320 кбит/с;
- частота дискретизации: 32 кГц, 44,1 кГц, 48 кГц (рекомендуется 44,1 кГц);
- ID3 TAG: V1, V2 (русский язык поддерживается не во всех случаях).

Не поддерживаются форматы:

*.ACC, *.WMV, *.PCM, *.PLS, MP3 PRO, файлы с DRM, файлы WMA без сжатия, а также диски с открытой сессией (без финализации).

Использование карт памяти USB

Подключите к разъему USB на передней панели устройства (поз. 9, стр. 7) карту памяти USB. После загрузки карты появится окно выбора типов файлов воспроизведения (Музыка, Видео, Фото). Если в течение 5 секунд так и не был выбран тип файлов, то устройство автоматически начнет воспроизводить аудиофайлы (см. стр. 42).

Если карта уже была подключена к устройству, то далее надо следовать инструкциям, описанных на стр. 42 (воспроизведение аудиофайлов), стр. 45 (воспроизведение видеофайлов), стр. 47 (просмотр файлов изображений) или стр. 50 (проводник).

Внимание! Перед использованием карты памяти USB, убедитесь, что карта памяти microSD с навигационным программным обеспечением вставлена в слот на передней панели (поз. 11, стр. 7). Иначе карты памяти SD/USB и режимы «Музыка», «Видеоплеер» и «Галерея» не будут работать корректно.

Для извлечения карты необходимо выйти из режима воспроизведения USB. После этого аккуратно, не прилагая излишних усилий, извлечь карту.

- Устройство поддерживает чтение карт памяти, содержащих форматы: MP3, JPEG, AVI, MPEG4 [*avi, максимальное разрешение - 800x480 (DivX 3.11 - с битрейтом видео до 4 Мбит/с, DivX 4 - с битрейтом видео до 4 Мбит/с, DivX 5 - с битрейтом видео до 4 Мбит/с, XviD - с битрейтом видео до 4 Мбит/с).
- Поддерживаются карты объемом до 32 ГБ.
- Объем поддерживаемой карты зависит от фирмы-изготовителя.
- Рекомендуются карты фирм Transcend и Kingston.
- Файловая система FAT16/FAT32 (максимальное количество файлов — 999), максимальное количество каталогов — 99, максимальная вложенность каталогов — 8.
- Название файла: 128 символов (Юникод); русский язык поддерживается не во всех случаях.
- Информация ID3 TAG (версия 2.0): песня/исполнитель/альбом: 32 символа; русский язык поддерживается не во всех случаях.
- Поддерживается интерфейс USB 2.0; передача данных только со скоростью интерфейса USB 1.1.
- Не все виды USB-карт совместимы с данным устройством!

Использование карт памяти SD

Подключите к разъему SD на передней панели устройства (поз. 8, стр. 7) контактами вперед карту памяти SD. Угловой срез карты памяти должен находиться вверх. После загрузки карты появится окно выбора типов файлов воспроизведения (Музыка, Видео, Фото). Если в течение 5 секунд так и не был выбран тип файлов, то устройство автоматически начнет воспроизводить аудиофайлы (см. стр. 42).

Если карта уже была подключена к устройству, то далее надо следовать инструкциям, описанных на стр. 42 (воспроизведение аудиофайлов), стр. 45 (воспроизведение видеофайлов), стр. 47 (просмотр файлов изображений) или стр. 50 (проводник).

Внимание! Перед использованием карты памяти SD, убедитесь, что карта памяти microSD с навигационным программным обеспечением вставлена в слот на передней панели (поз. 11, стр. 7). Иначе карты памяти SD/USB и режимы «Музыка», «Видеоплеер» и «Галерея» не будут работать корректно.

Для извлечения карты необходимо выйти из режима воспроизведения SD. После этого нажать на карту (карта будет вытолкнута) и аккуратно извлечь ее из слота.

- Устройство поддерживает чтение карт памяти, содержащих форматы: MP3, JPEG, AVI, MPEG4 (*avi, максимальное разрешение - 800x480 (DivX 3.11 - с битрейтом видео до 4 Мбит/с, DivX 4 - с битрейтом видео до 4 Мбит/с, DivX 5 - с битрейтом видео до 4 Мбит/с, XviD - с битрейтом видео до 4 Мбит/с).
- Поддерживаются карты объемом до 32 ГБ.
- Объем поддерживаемой карты зависит от фирмы-изготовителя.
- Рекомендуются карты фирм Transcend и Kingston.
- Файловая система FAT16/FAT32 (максимальное количество файлов — 999), максимальное количество каталогов — 99, максимальная вложенность каталогов — 8.
- Название файла: 128 символов (Юникод); русский язык поддерживается не во всех случаях.
- Информация ID3 TAG (версия 2.0): песня/исполнитель/альбом: 32 символа; русский язык поддерживается не во всех случаях.

Режим воспроизведения аудиофайлов с карт памяти USB/SD и из памяти устройства («Музыка»)

Меню управления воспроизведением аудиофайлов

При необходимости переключения устройства в режим работы воспроизведения аудиофайлов последовательно нажимайте кнопку **SRC** на пульте ДУ (поз. 1, стр. 8), пока на дисплее не появится «Музыкальная библиотека» (стр. 43); либо нажмите кнопку **HOME** на передней панели (поз. 4, стр. 7) или на пульте ДУ (поз. 18, стр. 8) и выберите на панели режимов главного экрана (стр. 11) иконку **Музыка**. Устройство автоматически начнет воспроизводить аудиофайл с последнего запомненного места из текущего плейлиста:



1. Сенсорная иконка перехода в текущий плейлист. Для возврата в меню воспроизведения нажмите кнопку **BACK** на панели управления (поз. 4, стр. 7) или на пульте ДУ (поз. 20, стр. 8)
2. Иконка воспроизведения в случайном порядке (иконка подсвечивается зеленым цветом, когда режим воспроизведения в случайном порядке включен)
3. Иконка управления режимом повторного воспроизведения (повторное воспроизведение одного файла, повторное воспроизведение всех файлов в текущем плейлисте, повторное воспроизведение отключено)
4. Область отображения картинки альбома в формате JPEG, если таковая имеется в каталоге воспроизводимого альбома
5. Текущее время воспроизведения трека
6. Полоса прокрутки воспроизведения (нажмите в любом месте полосы прокрутки для воспроизведения с выбранного момента времени)
7. Иконка перехода к предыдущему треку; ускоренная перемотка в обратном направлении (нажатие с удерживанием)
8. Иконка паузы/возобновления воспроизведения
9. Иконка перехода к следующему треку; ускоренная перемотка в прямом направлении (нажатие с удерживанием)
10. Общая длительность текущего трека

11. Область отображения названия трека (информация из ID3 TAG). Нажмите и удерживайте область для вызова меню поиска названия трека в сети Интернет («Браузер»)*, памяти устройства и на картах памяти («Музыка»)
12. Область отображения названия альбома (информация из ID3 TAG). Нажмите и удерживайте область для вызова меню поиска названия альбома в сети Интернет («Браузер»)*, памяти устройства и на картах памяти («Музыка»)
13. Область отображения имени исполнителя (информация из ID3 TAG). Нажмите и удерживайте область для вызова меню поиска имени артиста в сети Интернет («Браузер»)*, памяти устройства и на картах памяти («Музыка»)

***Примечание.** Для работы данной функции поиска необходимо выполнить подключение устройства к сети Wi-Fi (стр. 84) или к мобильной сети (стр. 82).

Музыкальная библиотека

Для входа в музыкальную библиотеку устройства нажмите кнопку **BACK** на панели управления (поз. 5, стр. 7) или на пульте ДУ (поз. 20, стр. 8).

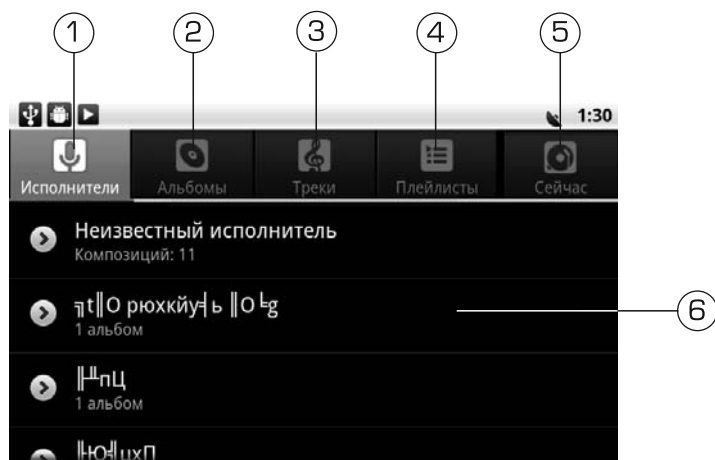

1. Сенсорная вкладка перехода к списку исполнителей
2. Сенсорная вкладка перехода к списку альбомов
3. Сенсорная вкладка перехода к списку треков
4. Сенсорная вкладка перехода к списку плейлистов
5. Сенсорная вкладка перехода к меню воспроизведения аудиофайлов
6. Список всех исполнителей, находящихся в памяти устройства и картах памяти, сортированный по алфавиту. Прокручивайте пальцем список вверх/вниз для выбора необходимого элемента (исполнителя, альбома, трека, плейлиста) из списка

Список исполнителей

Нажмите на сенсорную иконку элемента из списка для отображения всех альбомов исполнителя. Нажмите и удерживайте иконку элемента для вызова окна меню:

- Коснитесь иконки «Воспроизвести» для воспроизведения всех альбомов исполнителя.

- Коснитесь иконки «Добавить в плейлист» для добавления всех альбомов исполнителя в текущий плейлист.
- Коснитесь иконки «Удалить» для удаления всех альбомов исполнителя из памяти устройства/ карт памяти.
- Коснитесь иконки «Поиск» для поиска исполнителя в сети Интернет («Браузер»)*, памяти устройства и на картах памяти («Музыка»).

Список альбомов

Нажмите на сенсорную иконку элемента из списка для отображения всех треков альбома. Далее нажмите на иконку трека для его воспроизведения. Для возврата к списку альбомов нажмите кнопку **BACK** на панели управления (поз. 5, стр. 7) или на пульте ДУ (поз. 20, стр. 8).

Нажмите и удерживайте иконку элемента для вызова окна меню:

- Коснитесь иконки «Воспроизвести» для воспроизведения альбома.
- Коснитесь иконки «Добавить в плейлист» для добавления альбома в текущий плейлист.
- Коснитесь иконки «Удалить» для удаления альбома из памяти устройства/ карт памяти.
- Коснитесь иконки «Поиск» для поиска альбома в сети Интернет («Браузер»)*, памяти устройства и на картах памяти («Музыка»).

Список треков

Нажмите на сенсорную иконку элемента из списка для воспроизведения трека. Нажмите и удерживайте иконку элемента для вызова окна меню:

- Коснитесь иконки «Воспроизвести» для воспроизведения трека.
- Коснитесь иконки «Добавить в плейлист» для добавления трека в текущий плейлист.
- Коснитесь иконки «Удалить» для удаления трека с устройства/ карт памяти.
- Коснитесь иконки «Поиск» для поиска трека в сети Интернет («Браузер»)*, памяти устройства и на картах памяти («Музыка»).

***Примечание.** Для работы данной функции поиска необходимо выполнить подключение устройства к сети Wi-Fi (стр. 84) или к мобильной сети (стр. 82).

Список плейлистов

Нажмите на сенсорную иконку элемента из списка для отображения треков, находящихся в плейлисте. Далее нажмите на иконку трека для его воспроизведения. Для возврата к списку альбомов нажмите кнопку **BACK** на панели управления (поз. 5, стр. 7) или на пульте ДУ (поз. 20, стр. 8).

Нажмите и удерживайте иконку элемента для вызова окна меню:

- Коснитесь иконки «Воспроизвести» для воспроизведения плейлиста.
- Коснитесь иконки «Удалить» для удаления плейлиста из памяти устройства/ карт памяти.
- Коснитесь иконки «Переименовать» для изменения названия плейлиста.

Дополнительное меню

Находясь в музыкальной библиотеке нажмите кнопку **MENU** на передней панели (поз. 3, стр. 7) для вызова панели дополнительного меню. Количество оп-

ций в меню будет зависеть от того, в какой вкладке (исполнители, альбомы, треки или плейлисты) вы находитесь:

- Коснитесь иконки «Создать микс» для создания и воспроизведения случайного плейлиста из содержимого библиотеки.
- Коснитесь иконки «Перемешать все» для воспроизведения всех треков из библиотеки в случайном порядке.
- Коснитесь иконки «Воспроизвести все» для воспроизведения всех треков из библиотеки в прямом порядке*.

* **Примечание.** Если режим случайного воспроизведения включен в экранном меню (поз. 2, стр. 42), то после нажатия иконки «Воспроизвести все» треки будут воспроизводиться в случайном порядке.

Воспроизводимые форматы и типы аудиофайлов

Устройство поддерживает воспроизведение следующих форматов и типов аудиофайлов на картах памяти: (WMA максимальный битрейт – 320 кбит/с), MP3 (ID3 TAG, максимальный битрейт – 320 кбит/с), WAV (44 кГц, 16 бит), OGG*.

* Поддержка различных форматов файлов зависит от установленного программного обеспечения. Для чтения файлов, неподдерживаемых стандартными приложениями, Вы можете загрузить и установить дополнительное ПО через Google Play (Android Market) (стр. 17).

Режим воспроизведения видеофайлов с карт памяти USB/SD и из памяти устройства («Видеоплеер»)

Список воспроизведения видеофайлов

Для переключения устройства в режим работы воспроизведения видеофайлов последовательно нажимайте кнопку **SRC** на пульте ДУ (поз. 1, стр. 8), пока на дисплее не появится список воспроизведения видеофайлов (см. рисунок ниже); либо нажмите кнопку **HOME** на передней панели (поз. 4, стр. 7) или на пульте ДУ (поз. 18, стр. 8) и выберите на панели режимов главного экрана (стр. 11) иконку **Видеоплеер**. Устройство перейдет в список воспроизведения видеофайлов. В списке будут отображаться все каталоги, которые содержатся в памяти устройства и на картах памяти USB (каталог external_usb) / SD (каталог external_sd), и все видеофайлы, находящиеся в каталогах.

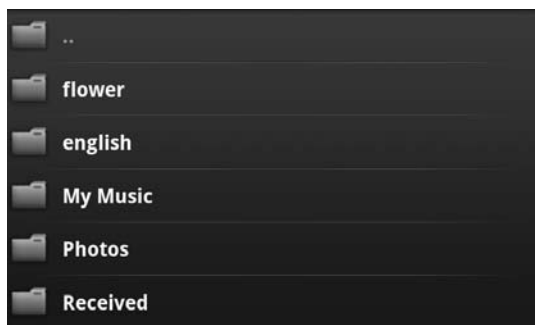

Прокручивайте пальцем список вверх/вниз для выбора необходимого каталога. Касайтесь иконок каталогов для просмотра их содержимого и иконку верхнего пункта списка (...) для возврата в предыдущий каталог. Нажмите на иконку (...) в корневом каталоге для выхода из данного режима на главный экран.

Видеофайлы отображаются в списке с иконкой . Для начала воспроизведения коснитесь иконки необходимого видеофайла.

Меню управления воспроизведением видеофайлов

Для входа в данное меню во время воспроизведения видеофайлов с карт памяти или из памяти устройства нажмите любую область экрана устройства для отображения иконок управления воспроизведением:

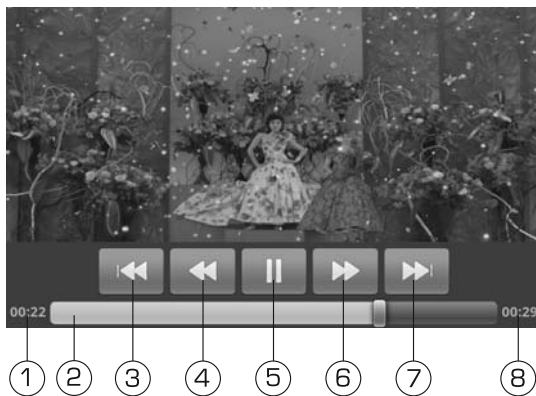

1. Текущее время воспроизведения видеофайла
2. Полоса прокрутки воспроизведения (нажмите в любом месте полосы прокрутки для воспроизведения с выбранного момента времени)
3. Иконка перехода к предыдущему видеофайлу
4. Иконка ускоренной перемотки в обратном направлении (касаясь пальцем последовательно)
5. Иконка паузы/возобновления воспроизведения
6. Иконка ускоренной перемотки в прямом направлении (касаясь пальцем последовательно)
7. Иконка перехода к следующему видеофайлу
8. Общая длительность текущего видеофайла

Воспроизводимые форматы и типы видеофайлов

Устройство поддерживает воспроизведение следующих форматов и типов видеофайлов на картах памяти: WMV*, 3GP*, MPG, MKV, RMVB, AVI (максимальное разрешение - 800x480 (DivX 3.11 - с битрейтом видео до 4 Мбит/с, DivX 4 - с битрейтом видео до 4 Мбит/с, DivX 5 - с битрейтом видео до 4 Мбит/с, XviD - с битрейтом видео до 4 Мбит/с)**).

* **Примечание.** Данные форматы файлов открываются через режим просмотра файлов изображений («Галерея») (стр. 47)

** Поддержка различных форматов файлов зависит от установленного программного обеспечения. Для чтения файлов, не поддерживаемых

стандартными приложениями, Вы можете загрузить и установить дополнительное ПО через Google Play (Android Market) (стр. 17).

Режим просмотра файлов изображений с карт памяти USB/SD и из памяти устройства («Галерея»)

Для переключения устройства в режим работы просмотра файлов изображений последовательно нажимайте кнопку **SRC** на пульте ДУ (поз. 1, стр. 8), пока на дисплее не появится режим «Галерея»; либо нажмите кнопку **HOME** на передней панели (поз. 4, стр. 7) или на пульте ДУ (поз. 18, стр. 8) и выберите на панели режимов главного экрана (стр. 11) иконку **Галерея**.

Список альбомов

Если в слоте находится карта памяти USB и/или SD, при входе в режим произойдет сканирование и загрузка файлов изображений с карт памяти. Все найденные файлы изображения на картах памяти разобьются по альбомам (каталогам):

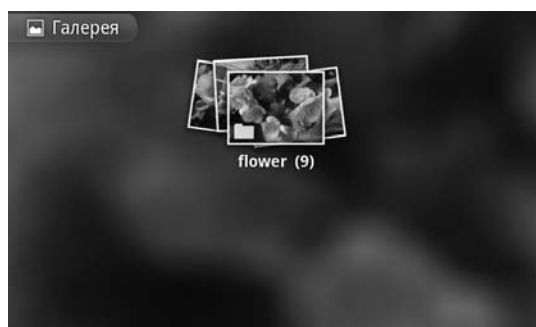

При необходимости прокручивайте список альбомов вправо/влево для выбора необходимого альбома.

Операции с альбомами

Нажмите дважды кнопку **MENU** на передней панели (поз. 3, стр. 7) для вызова панели дополнительного меню:

- Коснитесь иконок альбомов для их выделения.
- Коснитесь иконки «Выбрать все» для выделения всех альбомов в галерее.
- Коснитесь иконки «Снять все выделения» для снятия выделения всех альбомов.
- Коснитесь иконки «Отправить» для выбора приложения, через которое будут отправляться выделенные альбомы по электронной почте.
- Коснитесь иконки «Удалить» для удаления выделенных альбомов. В открывшемся диалоговом окне коснитесь иконки «Подтвердить удаление».
- Коснитесь иконки «Еще» и выберите «Сведения» для просмотра информации о выделенных альбомах.

Просмотр альбомов

Коснитесь иконки альбома для просмотра всех содержащегося в нем файлов изображений в хронологическом порядке:



1. Иконка перехода к списку альбомов
2. Иконка центрирования списка файлов и название альбома
3. Иконка переключения на режим отображения содержимого альбома в виде веера и обратно - на режим в виде общего списка
4. Иконка прокрутки содержимого альбома вправо/влево с отображением информации о самой ранней и самой поздней датах файлов изображений. Касание стрелок - перелистывание содержимого альбома на целую страницу вправо/влево

Операции с файлами в альбоме

Нажмите дважды кнопку **MENU** на передней панели (поз. 3, стр. 7) для вызова панели дополнительного меню:

- Коснитесь иконок файлов изображений для их выделения.
- Коснитесь иконки «Выбрать все» для выделения всех файлов изображений в галерее.
- Коснитесь иконки «Снять все выделения» для снятия выделения всех файлов изображений.
- Коснитесь иконки «Отправить» для выбора приложения, через которое будут отправляться выделенные файлы изображений.
- Коснитесь иконки «Удалить» для удаления выделенных файлов изображений. В открывшемся диалоговом окне коснитесь иконки «Подтвердить удаление».
- Коснитесь иконки «Еще» для выбора необходимой операции с файлами изображений (стр. 49)

Просмотр файлов изображений

Коснитесь иконки файла изображения для его просмотра крупным планом. На экране появится следующее меню:



1. Иконка перехода к списку альбомов
2. Иконка перехода к списку файлов изображений в альбоме
3. Иконка отображения номера файла изображения или названия файла
4. Коснитесь иконки для воспроизведения файлов изображений в режиме слайд-шоу. Для остановки воспроизведения коснитесь любой области экрана
5. Иконка вызова дополнительной панели меню
6. Иконка уменьшения изображения
7. Иконка увеличения изображения

Операции с просматриваемым файлом изображения

Нажмите дважды кнопку **MENU** на передней панели (поз. 3, стр. 7) или иконку «Меню» (5, рисунок выше) для вызова панели дополнительного меню:

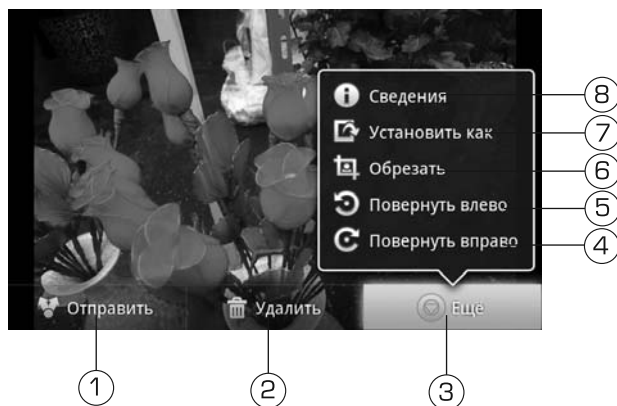

1. Иконка выбора приложения, через которое будет отправляться файл изображения (по умолчанию только Gmail).
2. Иконка удаления файла изображений. В открывшемся диалоговом окне коснитесь иконки «Подтвердить удаление».

3. Коснитесь иконки «Еще» для выбора необходимой операции с файлом изображения (4-8)
4. Иконка поворота изображения по часовой стрелке
5. Иконка поворота изображения против часовой стрелки
6. Обрез изображения. Коснитесь и удерживайте вертикальную или горизонтальную границу обрезания. Затем прокручивайте вверх/вниз или влево/вправо расширяя или сужая границы обрезания. Для сохранения обрезанного изображения в новом файле в том же каталоге нажмите иконку «Сохранить».
7. Иконка установки файла изображения в качестве фона рабочего стола главного экрана
8. Иконка отображения информации о файле

Воспроизводимые форматы и типы файлов изображений

Устройство поддерживает воспроизведение следующих форматов и типов файлов изображений на картах памяти: JPEG, BMP, PNG, GIF (статический); рекомендуемое разрешение - не более 800x480 точек*.

*Поддержка различных форматов файлов зависит от установленного программного обеспечения. Для чтения файлов, неподдерживаемых стандартными приложениями, Вы можете загрузить и установить дополнительное ПО через Google Play (Android Market) (стр. 17).

Проводник

Проводник предназначен для просмотра и редактирования каталогов/файлов, находящихся на microSD-карте с навигационным обеспечением и на картах памяти USB/SD.

Также, с помощью Проводника Вы можете устанавливать приложения на устройство. Для этого необходимо нажать на иконку файла с расширением *.apk и выбрать «Устанавливать».

Нажмите иконку  на главном экране для входа в список приложений и выберите иконку «Проводник». На экране появится следующее меню:

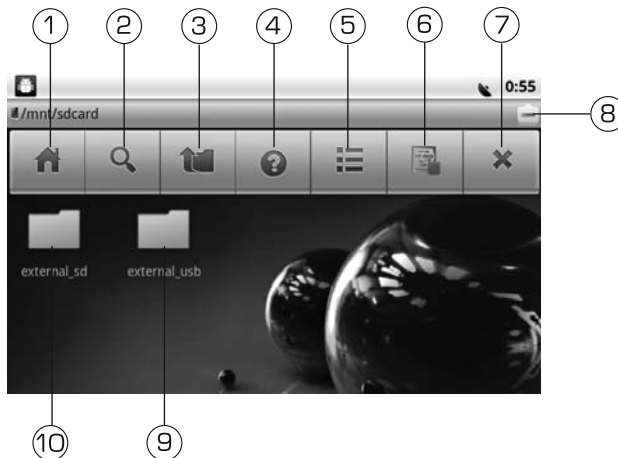

1. Нажмите для перехода к основному меню проводника
2. Иконка поиска файлов на картах памяти
3. Иконка возврата в предыдущий каталог
4. Иконка вызова справки
5. Иконка смены вида списка каталогов/файлов
6. Иконка включения/выключения режима редактирования каталогов/файлов
7. Иконка выхода в предыдущее меню
8. Иконка закрытия/открытия панели управления
9. Коснитесь данной иконки для просмотра содержимого карты памяти USB
10. Коснитесь данной иконки для просмотра содержимого карты памяти SD с мультимедиа

Создание нового каталога/файла

Для создания нового каталога/файла коснитесь и удерживайте свободное поле между каталогами/файлами. Далее выберите в открывшемся меню «Новый». Затем выберите тип (файл или каталог) и введите название в текстовое поле.

Редактирование каталогов/файлов

Для редактирования каталогов/файлов коснитесь иконки включения режима редактирования (6). В данном режиме Вы можете выделять, копировать, вырезать, вставлять, удалять каталоги и файлы, находящиеся на картах памяти. Воспользуйтесь справкой для разъяснений действий иконок в режиме редактирования, нажав иконку (4).

Поиск файлов

При нажатии иконки поиска (2), появится следующее окно:

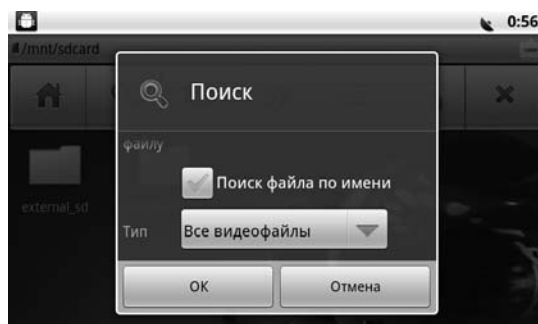

Для поиска файлов на картах памяти выберите тип файлов: видеофайлы, аудиофайлы, изображения или APK файлы (файлы приложений Android) и нажмите «ОК».

Для поиска файла по имени установите флажок в соответствующее поле и введите в появившееся текстовое поле полное или частичное название файла.

Режим Bluetooth

Для переключения устройства в режим работы Bluetooth последовательно нажимайте кнопку **SRC** на пульте ДУ (поз. 1, стр. 8), пока на дисплее не появится данный режим; либо нажмите кнопку **HOME** на передней панели (поз. 4,

стр. 7) или на пульте ДУ (поз. 18, стр. 8) и выберите на панели режимов главного экрана (стр. 11) иконку **Bluetooth**.

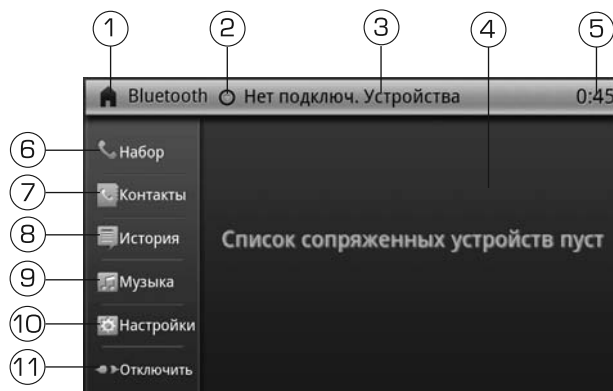

11. Нажмите для перехода на главный экран устройства
12. Иконка вызова панели режимов. Для ее закрытия нажмите данную иконку еще раз
13. Информация о согласованном телефоне
14. Список мобильных телефонов, согласованных с устройством
15. Текущее время
16. Иконка отображения меню набора номера
17. Иконка отображения телефонной книги
18. Иконка отображения списка вызовов
19. Иконка включения режима воспроизведения музыки (телефон должен поддерживать профили A2DP/AVRCP)
20. Иконка входа в меню настроек режима Bluetooth
21. Иконка соединения/разъединения мобильного телефона и устройства

Согласование мобильного телефона с устройством

- Перед подключением телефона в настройках убедитесь, что в настройках включена опция Bluetooth (стр. 58).
- Включите режим Bluetooth на Вашем мобильном телефоне.

Примечание. Согласуемое устройство (телефон) должно находиться в зоне, обеспечивающей надежную связь (не более 8 метров).

- Включите поиск устройств Bluetooth на Вашем мобильном телефоне. На экране мобильного телефона устройство определится как «Prology».
- В телефоне введите код соединения (по умолчанию — **0000**) для сопряжения с устройством. В некоторых моделях мобильных телефонов требуется подтверждение соединения с устройством.
- Если мобильный телефон не смог определить модуль Bluetooth устройства за несколько попыток, возможно модуль Bluetooth Вашего телефона работает неправильно. Перезагрузите телефон и попробуйте снова.

Примечание. В названии телефона (максимум 12 символов), которое отображается на экране устройства, не должно быть пробелов и букв на русском языке (задается в настройках телефона).

- Если телефон ранее был подключен к устройству и находится в списке согласованных устройств, выберите его название в списке (поз. 4, стр. 51), затем нажмите сенсорную иконку «Соеди» для соединения.
- Если соединение с телефоном будет установлено, на экране отобразится меню набора номера, а в строке состояния (стр. 11) появится иконка .
- После завершения процедуры согласования название согласованного телефона отобразится в списке (поз. 4, стр. 51).

Примечание. Одновременно к устройству может быть подключен только **ОДИН** мобильный телефон.

Соединение с телефоном

Если соединение выполнено, Вы можете управлять функциями мобильного телефона, такими как «хэндс-фри», загрузка списков вызовов и телефонная книга.

Есть 3 режима соединения:

- **Соединение после включения питания**

Модуль Bluetooth устройства автоматически соединится с последним подключенным телефоном через 10-60 секунд после включения питания.

Примечание. В меню настроек Bluetooth (стр. 57) опция *Автосоединение* должна быть выбрана включена.

- **Автоматическое соединение**

Если соединение было разорвано по причине удаления телефона из зоны видимости устройства, то при появлении телефона в зоне видимости устройства, соединение автоматически восстанавливается.

Примечание. В меню настроек Bluetooth (стр. 57) опция *Автосоединение* должна быть включена.

- **Ручное соединение**

Восстановить соединение можно двумя способами: послать запрос с телефона или выбрать сенсорную иконку названия Вашего телефона из списка согласованных устройств (поз. 4, стр. 51).

Примечание. Некоторые мобильные телефоны автоматически отключают опцию Bluetooth после разрыва соединения, в этом случае устройство не сможет повторно подключиться к телефону.

Разъединение

Разорвать соединение можно двумя способами: отменить соединение с помощью телефона или нажать на иконку «Отключить» в экранном меню Bluetooth (поз. 11, стр. 51). На экране появится следующее диалоговое окно:

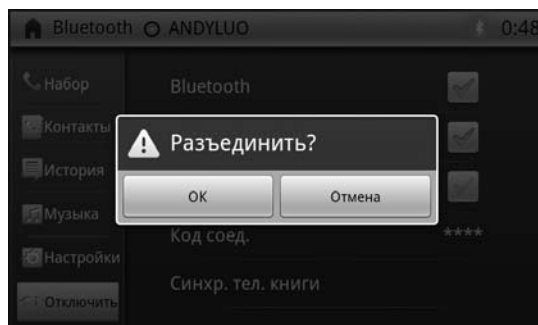

Нажмите сенсорную иконку **OK** для разъединения.

Набор номера

Имеется несколько способов набора номера:

1. С помощью мобильного телефона.
2. С помощью списка абонентов телефонной книги (см. стр. 55).
3. С помощью списков вызовов (см. стр. 55).
4. Вручную с помощью иконок экранного меню и пульта ДУ. Для этого нажмите сенсорную иконку «Набор». На экране появится меню набора номера:



Используя сенсорные цифровые иконки либо цифровые кнопки пульта ДУ введите номер телефона. Для ввода знака **+** коснитесь и удерживайте в течение 2-х секунд иконку *****. Для удаления последнего введенного символа нажмите сенсорную иконку **x**. Для удаления всех цифр из поля ввода нажмите сенсорную иконку **C**. Нажмите сенсорную иконку **☎** на экране устройства или кнопку **☎** на пульте ДУ (поз. 7, стр. 8) для вызова. Нажмите иконку «Повторить» для повтора последнего вызова. На экране отобразится меню вызова:

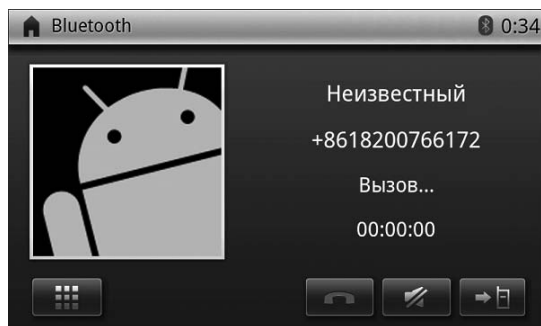

Нажмите сенсорную иконку **☎** на дисплее устройства или кнопку **☎** на пульте ДУ (поз. 22, стр. 8) для отмены вызова.

Для перевода звонка с устройства на телефон и обратно во время разговора нажимайте сенсорную иконку **☎**.

Чтобы абонент, с которым Вы соединены, не мог слышать Ваш голос во время разговора, Вы можете отключить выносной Bluetooth-микрофон устройства нажатием на сенсорную иконку **🔇**.

Для отображения меню набора номера нажмите иконку .

Телефонная книга (Контакты)

Для просмотра телефонной книги нажмите иконку «Контакты» в экранном меню:

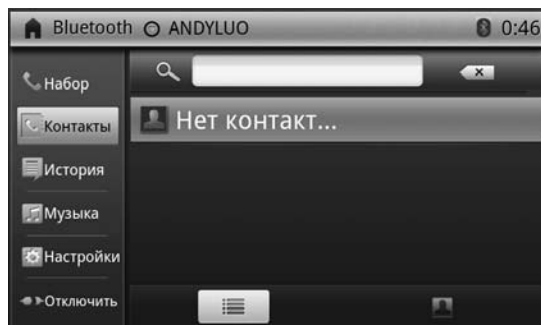

Для отображения списка абонентов при первом согласовании следует выполнить синхронизацию телефонной книги, выбрав опцию «Синхр. тел. книги» в меню настроек Bluetooth (стр. 57). Устройство начнёт загрузку соответствующих данных с мобильного телефона.

Примечание. Не все модели телефона поддерживают загрузку имен абонентов на русском языке. При синхронизации они будут отображаться только в виде телефонных номеров.

Для отображения списка абонентов в виде иконок коснитесь иконки  на нижней панели.

Для поиска абонента по имени коснитесь текстового поля сверху списка. На экране появится экранная клавиатура, с помощью которой можно ввести имя абонента или часть имени (см. стр. 14). Для удаления последнего символа после окончания ввода нажмите иконку .

Примечание. Поиск не работает для цифр и символов.

Коснитесь иконки выбранного абонента (контакта) для исходящего вызова.

Коснитесь и удерживайте иконку абонента для вызова дополнительного меню:

- Коснитесь иконки «Посмотреть контакт» для просмотра данных об абоненте. Из открывшегося меню можно позвонить абоненту на другие телефоны (если указаны) или написать письмо на электронную почту (если указана).
- Коснитесь иконки «Изменить контакт» для изменения данных об абоненте. В открывшемся меню можно с помощью экранной клавиатуры изменить имя, телефон или добавить дополнительные телефоны, e-mail, фотографию абонента. Для этого достаточно коснуться текстового поля или поля для фотографии.
- Коснитесь иконки «Сбросить контакт» для удаления контакта из телефонной книги устройства.

Списки вызовов (История)

Список вызовов состоит из 3 групп: входящих, исходящих и пропущенных вызовов:

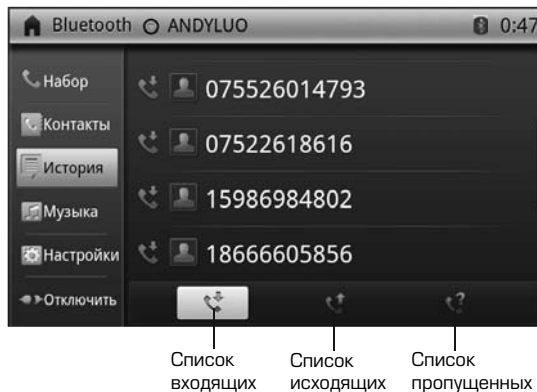

Касайтесь иконок на нижней панели для выбора списка вызовов, прокручивайте список вверх/вниз для выбора необходимого номера.

Коснитесь иконки номера для исходящего вызова.



Коснитесь и удерживайте иконку номера для вызова дополнительного меню:

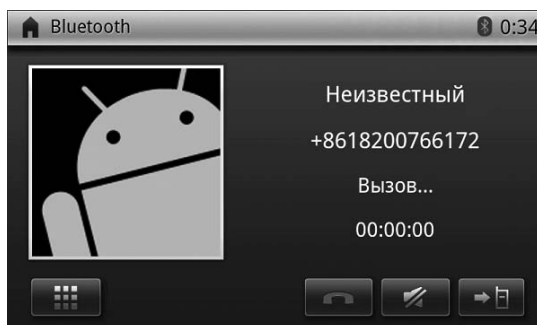

- Коснитесь иконки «Посмотреть контакт» для просмотра данных об абоненте. Из открывшегося меню можно позвонить абоненту на другие телефоны (если указаны) или написать письмо на электронную почту (если указана).
- Коснитесь иконки «Новый контакт» для внесения номера вызова в телефонную книгу. В открывшемся меню можно с помощью экранной клавиатуры изменить имя, телефон или добавить дополнительные телефоны, e-mail, фотографию абонента. Для этого достаточно коснуться текстового поля или поля для фотографии.
- Коснитесь иконки «Сбросить» для удаления номера из списка вызовов.

Входящий вызов

Во время входящего вызова устройство автоматически переключается в режим Bluetooth. На экране появится следующее меню:



Нажмите сенсорную иконку  на экране устройства или кнопку  на пульте ДУ (поз. 7, стр. 8) для принятия.

Нажмите сенсорную иконку  на дисплее устройства или кнопку  на пульте ДУ (поз. 22, стр. 8) для отмены вызова.

Для перевода звонка с устройства на телефон и обратно во время разговора нажимайте сенсорную иконку .

Чтобы абонент, с которым Вы соединены, не мог слышать Ваш голос во время разговора, Вы можете отключить выносной Bluetooth-микрофон устройства нажатием на сенсорную иконку .

Для отображения набора номера нажмите иконку .

Воспроизведение аудиофайлов

Вы можете прослушивать аудиофайлы, хранящиеся в телефоне, и управлять их воспроизведением с помощью устройства. Для этого телефон должен поддерживать профили **A2DP/AVRCP**.

Подключите телефон к устройству (см. стр. 52). Войдите в режим проигрывателя аудиофайлов в Вашем телефоне. После соединения с устройством включите воспроизведение файла в мобильном телефоне. Звук будет воспроизведен через акустические системы, подключенные к устройству.

Управлять воспроизведением аудиофайлов, хранящихся в мобильном телефоне, можно с помощью меню управления устройства. Для этого нажмите сенсорную иконку «Музыка» в экранном меню:



 — воспроизведение/пауза;

 — предыдущий трек;

 — следующий трек.

Примечание. Не все мобильные телефоны поддерживают данные профили.

Настройки режима Bluetooth

Для отображения меню настроек нажмите в экранном меню сенсорную иконку «Настройки».

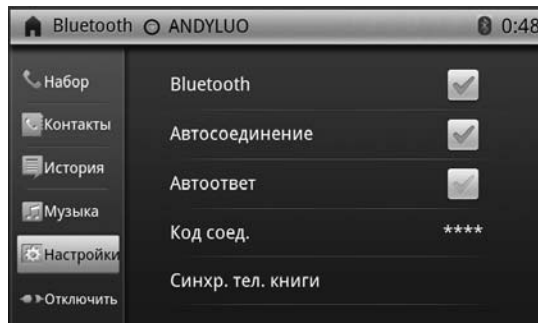

Bluetooth

Опция включения/выключения режима Bluetooth.

Автосоединение

Опция включения/выключения функции автоматического соединения с последним сопряженным устройством. Для соединения с телефоном по окончании процедуры согласования или восстановления соединения, утерянного в результате отключения питания устройства или по каким-либо другим причинам включите опцию автосоединения («Вкл.»). Устройство произведет поиск последнего подключенного мобильного телефона. Если этот телефон находится на расстоянии не более 8 метров в пределах прямой видимости от устройства, устройство автоматически подключится к нему.

Примечания.

1. Режим Bluetooth вашего мобильного телефона должен быть включен.
2. Если при включенной функции «Автосоединение» автоматического соединения не произошло (зависит от модели телефона), выключите и повторно включите устройство, соединение будет восстановлено.

Автоответ

Опция включения/выключения функции автоматического ответа. При включении данной опции через 10 секунд после начала входящего вызова устройство автоматически осуществит его прием.

Код соединения

Введите с помощью сенсорных цифровых иконок или цифровых кнопок пульта ДУ 4-значный пароль для согласования с устройством и нажмите иконку «Далее» для подтверждения.

По умолчанию для согласования с устройством используется пароль **0000**.

Синхронизация телефонной книги

При нажатии данной иконки с Вашего мобильного телефона автоматически начнут загружаться телефонные номера абонентов в память устройства. Это может занять несколько минут, в зависимости от количества номеров.

Примечание. Не все модели телефона поддерживают загрузку имен абонентов на русском языке. При синхронизации они будут отображаться только в виде телефонных номеров.

Список мобильных телефонов, совместимых с модулем Bluetooth® и поддерживающих профили A2DP/AVRCP

Alcatel	C701, C707, C717, C820a, C825
Apple	iPhone 3*, iPhone3GS, iPhone 4
Blackberry	8100, 8110, 8120, 8220, 8300, 8310, 8520, 8900, 9000, 9300, 9500, 9550, 9630, 9700, 7100g, 8350i, 8700v
HP	iPAQ-6510*
HTC	6800, 8925, P800, P3350*, P3355, P4350, S1, S620, S710, S900, Diamond, Tadoo, T9191, HD7 T9292, Touch, Touch HD, TyTN, HD2, G2, G3, G4, G5, G7, G8, G9
LG	GD310*, GD540, GD900, CU515, CU575, CU920, KC550, KC910, KE850, KE970, KF350, KG338, KG810*, KU800, SHINE, VX8300*, VX8350*, VX8360, VX8500*, VX8550*, VX8560, VX8600*, VX8610*, VX8700*, VX8800*, VX9100*, VX9200, VX9400*, VX9600, VX9700*, VX9800*, VX9900*
Motorola	A1200, A1600, A3100, A455, Aura*, E680, E8, i465*, i856*, i876, i877r, K1, K2, MB525, V860, W450, W510, Z3, Z8, XT702
Nokia	2700c, 2730c, 5000, 5130, 5220, 5230, 5233, 5235, 5250, 5300, 5530, 5611, 6110, 6120, 6200c, 6210, 6233, 6280*, 6288*, 6300*, 6303, 6500*, 6680, 7100s-2, 7200c, 7205, 7310c, 7500, 7610*, 8600*, 8800*, 8801*, 500v, 5800XM, 6700s, 6730c, C3, C5, C6, C7, E5, E52, E63, E66, E71i, E72, N72, N75, N78, N79, N81*, N85, N95, X3, X6
Palm	Treo 750
Samsung	A303*, A503*, A513*, A517*, A523*, A637, A657*, A707*, A717*, A727*, A736*, A737*, A747*, A767, A777, A827, A837, A867, A877*, A887*, B7722, D600, D608, D800, D808, D900i, D980, E898, E900, F300, F488, G600, G800, i300, i320, i5700, i5810, i6500u, i688, i8000, i8320, i8510, i8910, i9000, i9020, M540, M560, M610*, M620*, M630, M7603, M8800, M8910, P310, R450, R460, R470, R500*, R510*, R550, R560, R600, R610*, R800, R810, R850*, S3500C, S5230, S5520, S5620, S5628, S800C, S8500, T339, T349, T439*, T459, T469, T539*, T559, T619*, T639*, T659, T729*, T749, T819*, T919, T929, U440, U450, U470*, U490*, U520*, U550*, U600, U620*, U650, U706*, U750*, U808E, U810, U900*, U908, U940*, U960, X820, X830
Sony Ericsson	790, C902, C903, C905, G900, M1i, K800i, K850i, P990i, T715, U1, U5i, U10i, U100i, W350a*, W380i*, W518, W550c*, W580i, W595, W595, W705, W760i, W801c, W850i, W890i, W908c, W910i, W950i, W960i, W980, W995i, X1, Z780, Xperia

* – устройство поддерживает только профиль A2DP.

Список мобильных телефонов, совместимых с модулем Bluetooth® и поддерживающих профиль HFP (беспроводная гарнитура)

Alcatel	C701, C707, C717, C820a, C825
Apple	iPhone 3*, iPhone3GS*, iPhone 4*
BENQ	EF61*, EF81*, EL71*, SL91, SXG75
Blackberry	7100, 7130, 7105, 7250*, 7270*, 7290*, 8100*, 8110*, 8120*, 8220*, 8300*, 8310*, 8520*, 8900*, 9000*, 9300*, 9500*, 9550*, 9630*, 9700*, 7100g, 7130c, 7130e, 7130g, 8350i*, 8700g*, 8700v
HP	iPAQ 6300, iPAQ 6510, iPAQ 6515, iPAQ 6910,

HTC	5800, 6800*, 8125, 8925*, MTeoR, P800*, P3350, P3355, P3600, P4350, S1*, S620, S710, S900*, Diamond*, Tattoo*, T9191*, HD7 T9292*, Touch, Touch HD*, TyTN, HD2*, G2*, G3*, G4*, G5*, G7*, G8*, G9*
LG	GD310*, GD540*, GD900*, CE110, CU515, CU575, CU920, KC550*, KC910*, KE800, KE850*, KE970, KF350*, KG320, KG338, KG800, KG810, KG90, KG98, KS20, KU800, KU990, ME970c, ME970d, MG800c, MG800d, MG810c, SHINE, u8360, u880, VX5500, VX7100, VX8100, VX8300, VX8350, VX8360*, VX8500, VX8550, VX8560*, VX8600, VX8610, VX8700, VX8800, VX9100, VX9200*, VX9400, VX9600*, VX9700, VX9800, VX9900
Motorola	A1200*, A1600, A3100*, A455*, A630, A830, Aura, E1000, E6, E680*, 770v, E8*, EM330, i335, i365, i465*, i576, i580, i605, i776, i856, i870, i875, i876, i877r, i880, K1*, K2, K3*, L2*, L6*, L7*, L9*, MPx220, MB525, P280, U6, U9, V3*, V360*, V380*, V3i*, V3x, V500, V505, V525, V535, V540, V545, V547*, V550, V551, V555, V557, V6, V600, V600i, V620, V635, V660*, V878, V9, W385, W395, W450*, W510*, Z3*, Z8*, XT702*
Nokia	2600, 2605, 2630, 2660, 2680, 2700c*, 2730c*, 2760, 2865, 3109, 3110*, 3230*, 3250, 5000*, 5130*, 5200, 5220*, 5230*, 5233*, 5235*, 5250*, 5300*, 5310*, 5530*, 5500, 5610, 5611*, 6021*, 6085, 6103, 6110, 6111, 6120, 6131, 6151, 6200, 6200c*, 6210*, 6220, 6225, 6230, 6233, 6260, 6270, 6280, 6282, 6288*, 6300, 6303*, 6500, 6500s*, 6600*, 6630, 6680*, 6681*, 6810, 6820, 6822, 7100, 7100s-2*, 7200, 7200c*, 7205*, 7280, 7310c*, 7373*, 7380*, 7390*, 7500*, 7610*, 7710, 8600*, 8800*, 8801*, 9300, 9500, 2366i, 500v*, 5800XM*, 6700s*, 6730c*, 6822a*, 9300i*, C3*, C5*, C6*, C7*, E5*, E50*, E52*, E60*, E61*, E61i*, E63*, E65*, E66*, E70*, E71i*, E72*, E90*, N70*, N71*, N72, N73*, N75*, N78*, N79*, N8*, N80*, N81*, N85*, N86*, N90*, N91*, N93*, N95*, N97* X3*, X6*
Palm	Treo 650, Treo 680, Treo 750
Samsung	A226, A227, A337, A257, A303*, A436, A437, A503*, A513*, A517*, A523*, A637*, A640, A657, A707*, A717*, A727*, A736*, A737*, A747, A767*, A777*, A827*, A837*, A867*, A870, A877, A887, A900*, A920, A930, A940, A950, A960, A970, A990*, B7722*, C416, C417, D307, D347, D357, D407*, D500, D508, D520*, D600, D608*, D800*, D808, D830*, D840*, D900*, D900i, D908*, D980*, E250*, E370, E376, E390, E530*, E570*, E730, E898, E900*, F110*, F210*, F300*, F488*, F490, F700, G600*, G800*, i300, i320, i5700, i5810*, i6500u*, i688*, i8000*, i8320*, i8510*, i8910*, i9000*, i9020*, J600*, J700, M540*, M560*, M610, M620, M630*, M7603*, M8800*, M8910, P310, R400, R410, R420, R430, R450, R460*, R470*, R500, R510, R550*, R560*, R600*, R610, R800*, R810*, R850, S3500C*, S400i*, S5230*, S5520*, S5620*, S5628*, S800C*, S8300*, S8500*, T229, T239, T301, T329, T339, T349, T409, T429, T439, T459, T469, T509, T539, T559, T619, T629, T639, T659, T719, T729, T739, T749, T809, T819, T919, T929, U350, U410, U420, U430, U440*, U450*, U470, U490, U520, U540, U550, U600*, U608, U620, U650*, U700v, U706, U740, U750, U808E*, U810*, U900, U908*, U940, U960*, X680v, X808*, X820*, X830*, Z140v, Z400, Z540, Z560v
Sony Ericsson	790*, C902*, C903*, C905*, D750*, G900*, M11*, K510i, K530i*, K600*, K608, K610i*, K700i*, K750i*, K770i*, K800i*, K810i*, K850i*, P1i*, P910a, P910c, P910i, P990i*, S500i*, T28, T608*, T610*, T616*, T68, T707*, T715*, U1*, U5i*, U10i*, U100i*, V600i, V640i, W300i, W350a, W350i*, W380i, W518*, W550c*, W580i*, W595*, W599*, W610i*, W660i*, W700, W705*, W710i, W760i*, W800*, W801c*, W810*, W850i*, W880i*, W890i*, W900i*, W908c*, W910i*, W950i*, W960i*, W980*, W995i*, X1*, Z310*, Z520*, Z550, Z600, Z780, Xperia*

* – устройство отображает телефонную книгу мобильного телефона.

Режим SWC (программирование штатных кнопок управления воспроизведением, находящихся на рулевом колесе автомобиля)

Данный режим предназначен для работы со штатным резистивным пультом управления, расположенным на рулевом колесе автомобиля и предназначен для установки соответствия штатных кнопок управления воспроизведением, расположенных на рулевом колесе автомобиля, определенным функциям устройства.

Примечание. Данная функция может быть реализована только в автомобилях, имеющих резистивные кнопки управления, общий провод кнопок соединен с «массой» автомобиля. Информацию о моделях автомобилей, имеющих резистивные кнопки управления, Вы можете посмотреть на сайте:

<http://autoalarms.ru/viewtopic.php?t=2513>

Внимание!

Перед подключением к штатным кнопкам, расположенным на руле, пожалуйста, полностью прочитайте данный раздел инструкции. Реализация данной функции требует подключения к штатным системам автомобиля. Многие новые автомобили имеют низковольтные или мультитиплексные системы, которые могут быть повреждены при использовании низкоомных проверочных приборов, например, проверочных ламп или логических пробников (которые используются для тестирования компьютеров). Для проверки всех штатных цепей автомобиля перед подключением устанавливаемой системы используйте только высококачественный цифровой мультиметр.

Рекомендуем не отсоединять аккумуляторную батарею, если автомобиль оборудован пневматической подушкой безопасности. Многие системы обеспечения безопасности, использующие пневматические подушки, после отключения питания будут показывать определенный код диагностики с помощью предупреждающих индикаторных лампочек, что может потребовать обращения в автосервис.

Для корректной работы данного режима необходимо подключить устройство к штатной электропроводке пульта управления воспроизведением на рулевом колесе автомобиля с использованием разъема SWC 3,5 mini-jack (3-pin, 14 mm), находящегося на задней панели устройства (стр. 92).

Для этого сначала подключите провода штатного пульта управления к проводу 3,5 mini-jack (не входит в комплект поставки). Провод «масса» (WHEEL GND) штатного пульта управления должен быть подключен к проводу KEY GND, а сигнальные провода WHEEL KEY A и WHEEL KEY B необходимо подключить к проводам KEY A и KEY B соответственно.

Примечание. Если в Вашем автомобиле имеется только один сигнальный провод, осуществляйте подключение к проводу KEY A.

Далее подключите провод 3,5 mini-jack к разъему SWC, находящегося на задней панели устройства (см. схему подключения SWC на стр. 95).

Перед окончательным подключением выполните настройку устройства согласно пунктам 1-4 (стр. 62) и убедитесь, что штатный пульт функционирует корректно, после чего завершите работы по подключению.

Внимание!

Изготовитель не гарантирует корректную работу устройства со всеми типами и моделями автомобилей. Изготовитель не несет ответственность за возможные проблемы с автомобилем или устройством, возникшие в случае неправильного подключения данного устройства к штатной проводке автомобиля.

Для правильного подключения штатного резистивного пульта ДУ проконсультируйтесь с официальным дилером Вашего автомобиля или обратитесь в сертифицированный установочный центр.

Примечание. Рабочий диапазон напряжений при подключенных кнопках пульта — от 0,16 до 5 В. Минимальная разница рабочих напряжений, которые устанавливаются на выходе пульта после нажатия кнопок, должна составлять не менее 0,16 В (иначе, в некоторых случаях, кнопки могут восприниматься как одна).

При необходимости переключения устройства в режим **SWC** нажмите кнопку **HOME** на передней панели (поз. 4, стр. 7) или на пульте ДУ (поз. 18, стр. 8) и выберите на панели режимов главного экрана (стр. 11) иконку **SWC**:



1. Нажмите для выхода в меню режимов
2. Иконка вызова панели режимов. Для ее закрытия нажмите данную иконку еще раз
3. Текущее время
4. Иконка пролистывания страницы вверх
5. Иконки функций, назначаемых кнопкам управления на рулевом колесе
6. Иконка пролистывания страницы вниз
7. Иконка сброса функций, уже назначенных кнопкам управления
8. Иконка включения режима назначения функций кнопкам управления

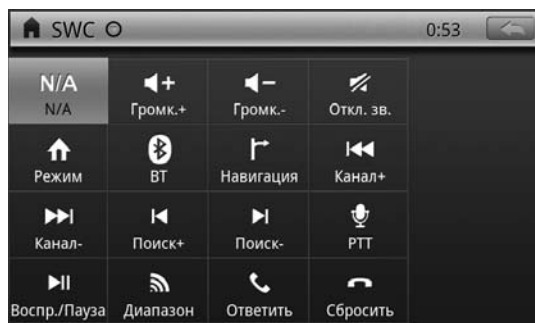

Процедура программирования кнопок управления воспроизведением

1. Выберите одну из кнопок, нажав соответствующую сенсорную иконку **N/A** справа.
2. Выберите функцию, которая будет соответствовать этой кнопке (например, **BT**) и коснитесь ее дважды:

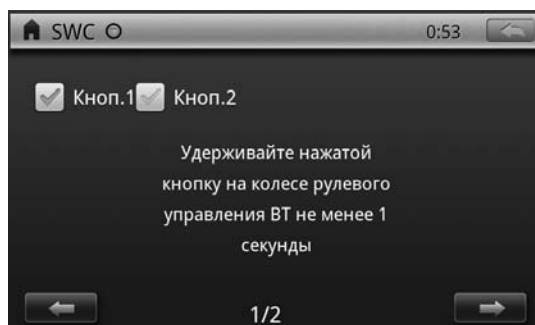

3. Повторите пункты 1-2 для тех функций, которые необходимо сопоставить с кнопками на рулевом колесе.
4. Нажмите сенсорную иконку  (стр. 62) и следуйте указаниям на экране устройства. Необходимо удерживать кнопку на рулевом колесе нажатой не менее 1 секунды для того, чтобы установить ее соответствие той функции, которая указана на экране в данный момент.



Вы можете пропустить/вернуться к установке какой-либо функции. Для этого нажимайте иконки / в нижней части сенсорного экрана. Возврат к выбору функций кнопкой осуществляется нажатием сенсорной иконки .

Если необходимо перепрограммировать или сбросить соответствие кнопок функциям управления воспроизведением, нажмите сенсорную иконку  (стр. 62).

Ниже приводится список функций, которым можно назначить соответствие кнопок управления на рулевом колесе:

- Увеличение громкости (**Громк.+**)
- Уменьшение громкости (**Громк.-**)
- Пошаговый поиск радиостанций в сторону увеличения частоты настройки/при длительном нажатии — автоматический поиск радиостанций в сторону увеличения частоты настройки (**Поиск+**)
- Пошаговый поиск радиостанций в сторону уменьшения частоты настройки/при длительном нажатии — автоматический поиск радиостанций в сторону уменьшения частоты настройки (**Поиск-**)
- Пауза/возобновление воспроизведения (**Воспр./Пауза**)
- Отключение/включение звука (**Откл. зв.**)
- Прямое переключение режимов работы (**Режим**)

- Переход в режим Bluetooth (**BT**)
- Переход в режим навигации (**Навигация**)
- Выбор сохраненных радиостанций в прямом направлении; переход к следующему треку (**Канал +**)
- Выбор сохраненных радиостанций в обратном направлении/ переход к предыдущему треку (**Канал -**)
- Вызов режима голосового поиска (**РТТ**)
- Выбор диапазона радиостанций (**Диапазон**)
- Прием/вызов телефонного звонка (**Ответить**)
- Отмена вызова (**Сбросить**)

Режим навигации

Подключите внешнюю GPS-антенну к соответствующему разъему на задней панели устройства (стр. 96). Вставьте в слот (11, стр. 7) карту памяти microSD с навигационным программным обеспечением «Навител Навигатор – Автоверсия», предварительно выключив устройство.

Включите устройство. Нажмите иконку  на главном экране для входа в список приложений и иконку «Navitel». Коснитесь иконки для входа в режим навигации и активации ключа.

Лицензионный ключ навигационного ПО Вы можете обнаружить на вкладыше, поставляемом в комплекте с устройством.

Примечание. Для дальнейшей корректной работы программного обеспечения к устройству постоянно должен быть подключен тот же самый 3G-модем или Wi-Fi-адаптер, посредством которого проводилась активация ключа.

Работа устройства в режиме навигации подробно описана в инструкции, идущей в комплекте с навигационным программным обеспечением.

Руководство пользователя навигационного программного обеспечения «Навител Навигатор» также по умолчанию находится на карте microSD в каталоге /Instructions (данный каталог может находиться в другом месте в зависимости от версии навигационного ПО).

Файл руководства называется «Navitel_Navigator_AUTO_RUS.pdf» (название файла может быть другим в зависимости от версии навигационного ПО). Для доступа к руководству воспользуйтесь одним из следующих способов:

- Вставьте карту памяти microSD в слот кард-ридера, подключенного к персональному компьютеру или ноутбуку. Для открытия и просмотра этого руководства на Вашем компьютере должно быть установлено программное обеспечение Adobe Reader версии 8.0 или выше (это бесплатное ПО можно скачать по ссылке <http://get.adobe.com/reader>).
- Установить приложение Adobe Reader из коллекции Google Play (Маркета), как описано на стр. 17, затем через Проводник (стр. 50) откройте данный файл.

При переходе из режима навигации в любой другой режим (радио/ТВ-тюнер/диск, SD или USB) Вы можете прослушивать принимаемую радиостанцию или диск CD/MP3, при этом Вы будете слышать звуковые «подсказки» режима навигации. Для этого нажмите кнопку **HOME** на передней панели (поз. 4, стр. 7) или на пульте ДУ (поз. 18, стр. 8) и выберите необходимый режим. Для возврата в режим навигации войдите в панель уведомлений и нажмите иконку «Navitel».

Примечание. Не вынимайте карту памяти microSD с навигационным программным обеспечением из слота во время работы устройства.

Иначе карты памяти SD/USB и режимы «Музыка», «Видеоплеер» и «Галерея» не будут корректно воспроизводиться до тех пор, пока карта памяти microSD не будет вставлена обратно в слот.



NAVITEL

Навител Навигатор — навигационное программное обеспечение (Автоверсия), разработанное ЗАО «ЦНТ» для мультимедийных устройств с сенсорным экраном,

оснащённых встроенными или внешними GPS-приёмниками. Вместе с программным обеспечением поставляются: бесплатная карта всей России, которая содержит основные магистрали с названиями населенных пунктов; подробные карты крупных городов РФ (Москва, Санкт-Петербург, Екатеринбург, Новосибирск и т.д.).

Программа позволяет загрузку подробных карт городов и областей России с номерами домов, названиями улиц, станций метро и другой важной информацией. В числе прочего, спутниковая программа навигации обеспечивает голосовое сопровождение по маршруту. Программа оптимизирована под небольшое разрешение экрана, в ней реализовано быстрое масштабирование и прокрутка карты, а так же автоматическое переключение между картами различных масштабов.

ЗАО «ЦНТ» — активно развивающаяся компания, ориентированная на рынок Российской Федерации и стран СНГ. Цели и задачи компании — совершенствование, развитие и распространение современных решений и продуктов в области информационных технологий и цифровой картографии. Компания стремится разрабатывать программное обеспечение, удовлетворяющее требованиям надежности, безопасности и удобства использования.

ЗАО «ЦНТ» уделяет большое внимание оперативной и квалифицированной технической поддержке своих клиентов. По всем вопросам, связанным с навигационным программным обеспечением Навител Навигатор (Автоверсия) (проблемы в работе, обновления и прочее) обращайтесь в ЗАО «ЦНТ».

Адрес: 125190, г. Москва, Ленинградский проспект, д. 80, корп. 16

Телефон/факс: (495) 787-66-80

E-mail: info@navitel.ru

Web: <http://www.navitel.ru>

Режим работы: понедельник–пятница с 10.00 до 19.00

Режим «Камера»

Данный режим позволяет отображать на экране устройства сигнал с видеокamеры заднего обзора, подключенной к разъему CAMERA VIDEO на задней панели устройства (стр. 92). Также устройство автоматически переключается в данный режим при включении передачи заднего хода (стр. 94).

Внимание! Если провод **REVERSE** на задней панели устройства не подключен в соответствии с указаниями на стр. 94, то при включении заднего хода устройство не сможет автоматически переключаться в режим «Камера».

Режимы AUX IN 1 и AUX IN 2

Подключите внешний источник аудио/видеосигнала разъемам на задней панели – AUX IN R, AUX IN L, AUX IN VIDEO (режим AUX IN 2), или к линейному входу **AV IN** на передней панели (режим AUX IN 1), при необходимости используя AV-переходник (4-pin mini-jack 3,5 мм - RCA), не входящий в комплект. Для просмотра или прослушивания сигнала с внешнего источника нажимайте кнопку **SRC** на пульте ДУ (поз. 1, стр. 8), пока на дисплее не появится режим «**AUX IN 1**» или «**AUX IN 2**». Либо нажмите кнопку **HOME** на передней панели (поз. 4, стр. 7) или на пульте ДУ (поз. 18, стр. 8) и выберите на панели режимов главного экрана (стр. 11) иконку **AUX IN 1** или **AUX IN 2**.

Для выхода из данного режима нажмите иконку .

Режим двухзонного воспроизведения

Данное устройство имеет функцию двухзонного воспроизведения; водитель и пассажиры на задних сидениях могут просматривать или прослушивать разные источники сигнала одновременно.

В передней зоне, т. е. на экране устройства и акустической системе автомобиля воспроизводятся все поддерживаемые источники сигнала, во второй зоне воспроизводятся диски, телевизионные программы и устройства, подключенные ко входу AUX IN. Осуществлять их просмотр необходимо на мониторе (в комплект поставки не входит), подключенном к разъему **REAR VIDEO OUT 1**, для прослушивания подключите выходы устройства **REAR OUT L** и **REAR OUT R** (стр. 92) к дополнительному усилителю или монитору, имеющему аудиовход.

Нажмите иконку **Задняя зона** на главном экране (стр. 11). Выберите источник сигнала для второй зоны (Диск, ТВ, AUX IN, Дублирование). Для управления воспроизведением используйте кнопки 27-29 пульта ДУ (стр. 8).

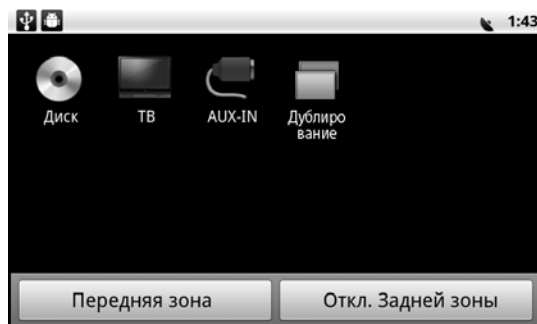

Огромное преимущество двухзонного режима в том, что дети на заднем сидении могут смотреть программы во время длительных поездок, не отвлекая водителя.

Для отключения режима второй зоны нажмите иконку «Откл. Задней зоны» в меню режима двухзонного воспроизведения.

Режим DVR

Данный режим предназначен для работы с подключаемым видеорегистратором iReg-4000HD, который позволяет записывать дорожную ситуацию в пределах угла обзора камеры.

Внешний вид и элементы управления видеорегистратора

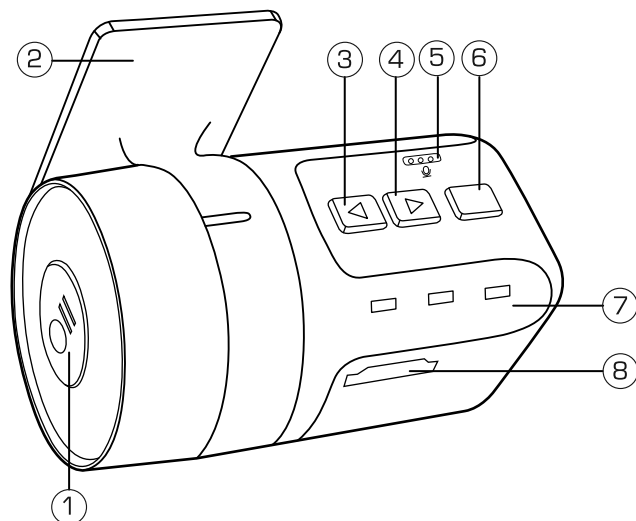

Примечание. На схеме не указан объектив камеры, который находится с противоположной стороны видеорегистратора.

1. Кнопка запуска/остановки записи; включения/выключения видеорегистратора (долгое нажатие) ●||
2. Вращающийся кронштейн
3. Кнопка включения/отключения записи звука; кнопка смены системы цветности (NTSC/PAL) (долгое нажатие); навигация влево/вверх ◀
4. Кнопка входа в режим просмотра записанных видеофайлов; кнопка входа в меню настроек (долгое нажатие); навигация вправо/вниз ▶
5. Встроенный микрофон
6. Кнопка выбора пункта меню; кнопка запуска записи со включенной защитой от перезаписи
7. Светодиодные индикаторы: синий - запись видео, желтый - запись звукового сопровождения во время записи видео, красный - индикатор питания
8. Слот для карт памяти micro-SD

Установка видеорегистратора

Перед началом установки видеорегистратора припаркуйте автомобиль в безопасном месте. Поверхность места парковки должна быть горизонтальной. Обязательно включите стояночный тормоз. Рекомендуется устанавливать видеорегистратор на лобовом стекле внутри салона автомобиля на уровне или чуть ниже зеркала заднего вида.

1. Подключите комплект проводов видеорегистратора к разъемам устройства, как указано на схеме (стр. 95).
2. Протрите место установки кронштейна крепления тканью, смоченной в этиловом спирте, для обеспечения прочного удерживания стикера на стекле. Рекомендуемая температура при установке должна быть от 15 до 40 °С.
3. Удалите защитную пленку стикера с основания кронштейна (2) (стр. 67).
4. Плотно прижмите кронштейн к лобовому стеклу. Затем выберите угол наклона видеорегистратора для получения оптимального изображения.
5. Вставьте карту памяти micro-SD в слот (8) (стр. 67) до щелчка таким образом, чтобы контакты были направлены вперёд и вверх. Для извлечения карты памяти отключите видеорегистратор, нажмите на карту до щелчка и аккуратно извлеките её.
6. Если все подключения выполнены правильно, переведите ключ зажигания в положение «АСС», загорятся светодиодные индикаторы видеорегистратора, включите головное устройство и перейдите в режим **DVR** на вашем устройстве через список меню и приложений (стр. 16).

Примечание. Вы также можете просматривать изображение с видеорегистратора, перейдя в режим **AUX IN 2**. Но в данном случае управление функциями видеорегистратора с помощью сенсорных иконок будет недоступно.

Включение/выключение видеорегистратора

Нажмите кнопку ●II (1) для включения видеорегистратора.

Примечание. Красный мигающий индикатор сигнализирует о неверных настройках времени. Зайдите в меню настроек видеорегистратора (стр. 69) и скорректируйте время для правильного отображения времени на видеозаписи.

Нажмите и удерживайте не менее 3 секунд кнопку ●II для выключения видеорегистратора.

Форматирование карты памяти



При первом включении видеорегистратор предложит отформатировать карту памяти. Для форматирования выберите **OK**, в противном случае видеорегистратор не станет записывать видео, о чем будут свидетельствовать надпись на экране «Карта не отформатирована» и мигающий световой индикатор синего цвета (7) (стр. 67).

Включение/выключение режима записи

Коснитесь центра экрана и нажмите иконку  или нажмите кнопку ●II для включения/выключения режима записи. Видеорегистратор будет записывать видео на свободное место карты памяти. Когда свободная память карты закончится, новые видеофайлы будут записываться вместо самых ранних записей.

Нажмите оранжевую кнопку (6) (стр. 67) для включения защиты от перезаписи. Данный видеофрагмент не будет перезаписываться во время записи. Снять блокировку или удалить видеофайл можно с помощью ПК.

Включение/выключение записи звука







Коснитесь центра экрана и нажмите иконку  или нажмите кнопку  для выключения/включения записи звука в записываемый видеofайл.

Примечание. Вы можете включать/выключать запись звука как в режиме ожидания, так и во время записи. Если функция записи звука включена, горит желтый световой индикатор (7) (стр. 67).





Изменение системы цветности



Нажмите и удерживайте не менее 5 секунд кнопку  для изменения системы цветности сигнала видеорегистратора (NTSC/PAL).

Просмотр записанных файлов



Коснитесь центра экрана устройства, затем коснитесь иконки  или нажмите кнопку  на видеорегистраторе для входа в режим просмотра записанных файлов. Нажмите иконку  или оранжевую кнопку (6) (стр. 67) для воспроизведения/паузы. Нажмите на иконки  или кнопки  для перехода к предыдущему/следующему видеofайлу. Для выхода нажмите иконку  или кнопку .

Настройки видеорегистратора

Коснитесь центра экрана устройства, затем коснитесь иконки  или нажмите и удерживайте не менее 5 секунд кнопку  на видеорегистраторе для входа в меню настроек. Нажимайте иконки  или кнопки  для перемещения курсора. Нажмите иконку  или оранжевую кнопку (6) (стр. 67) для выбора пункта меню:

- **Качество записи** - выбор качества записи (SD (среднее) / HD (высокое)).
- **Кадровая частота** - настройка количества кадров в секунду при записи (5/15/30 fps).
- **Время** - настройка времени и даты. Данные будут отображаться на видеозаписи. При настройке иконка  будет работать в сторону уменьшения даты/времени,  - в сторону увеличения.
- **Автозапись** - включение/выключение автоматического перехода в режим записи при включении устройства.
- **Таймер автовыключения** - настройка времени работы видеорегистратора после выключения зажигания автомобиля (1/3/5 минут).
- **Чувствительность G-сенсора** - настройка чувствительности датчика ускорения низкая/нормальная/высокая/откл. Видеорегистратор начнет автоматическую запись при ударе.
- **Частота обновления** - функция предназначена для устранения мерцания изображения, вызываемого лампами дневного света (50/60 Гц). На территории России рекомендуется выбирать частоту 50 Гц.
- **Язык** - выбор языка (русский/английский).
- **Форматирование** - очистка карты памяти. После форматирования на карту будет добавлена программа для воспроизведения видеofайлов на ПК.
- **Настройки по умолчанию** - сброс настроек к заводским значениям.

Нажимайте иконки  или кнопки  для изменения параметров, иконку  или кнопку (6) (стр. 67) - для подтверждения.

Для выхода из меню настроек нажмите иконку  или нажмите и удерживайте не менее 5 секунд кнопку .

Подключение к ПК

Подключите карту памяти micro-SD к компьютеру через кардридер (в комплект поставки не входит). Откройте появившийся съемный диск и запустите программу ADRPlayer.exe.

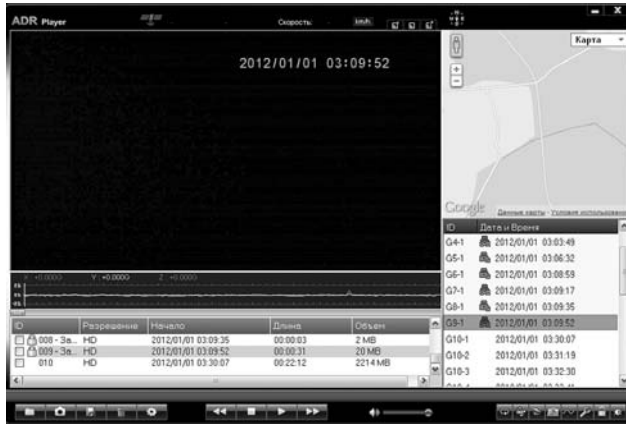

Выберите видеофайл в списке слева и нажмите иконку ►. Во время воспроизведения нажмите || для паузы, а затем ►, чтобы продолжить воспроизведение. Нажимайте иконки ◀◀/▶▶ для перехода к предыдущему/следующему видеофайлу. Нажмите иконку ■ для остановки.

В нижнем левом углу находятся иконки для управления видеофайлами. При наведении курсора мыши на них появляются подсказки. Иконки слева направо: Открыть (выбор папки для просмотра), Снимок (сохранение текущего кадра как рисунка в формате jpg), Сохранить (конвертация видеофайла в формат AVI), Удалить (удаление видеофайла), Настройки (для опытных пользователей).

Прежде чем извлечь карту памяти из кардридера, закройте программу и используйте безопасное извлечение устройства.

Примечание. В некоторых случаях антивирусное ПО определяет файл ADRPlayer.exe как подозрительный или вирусный файл. На запрос об удалении данного файла нажимайте «Нет». В случае, если файл все-таки был удален, войдите в каталог «APPLAYER», скопируйте файл PLAYER.BIN в корневой каталог и переименуйте его в PLAYER.EXE для дальнейшего пользования.

Меню настроек устройства

Для входа в меню настроек нажмите кнопку **SETUP** на пульте ДУ (поз. 11, стр. 8) или иконку  на главном экране (стр. 11).

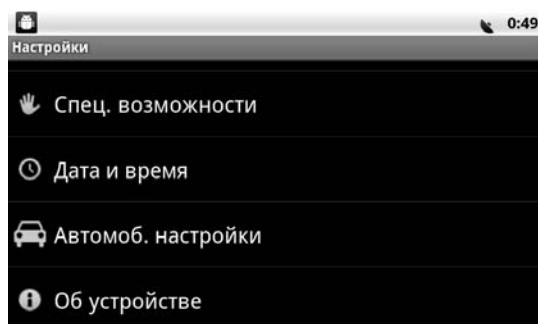
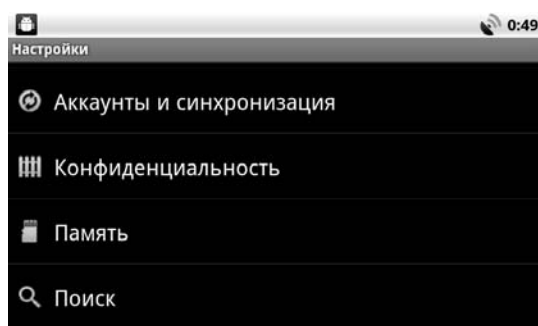
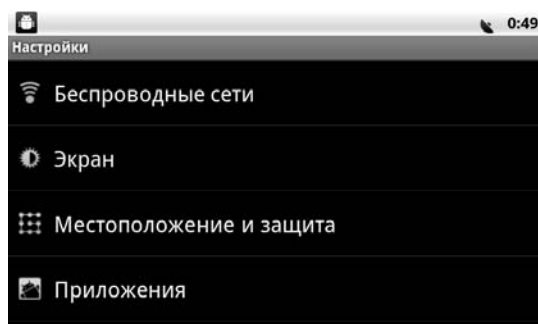

Все настройки поделены на несколько разделов, каждый из которых содержит ряд изменяемых опций. Для выбора или изменения необходимой опции нажмите на иконку с его названием.

Беспроводные сети

Используйте настройки раздела «Беспроводные сети» для управления подключением к сетям и устройствам с помощью сетей Wi-Fi и мобильных сетей.

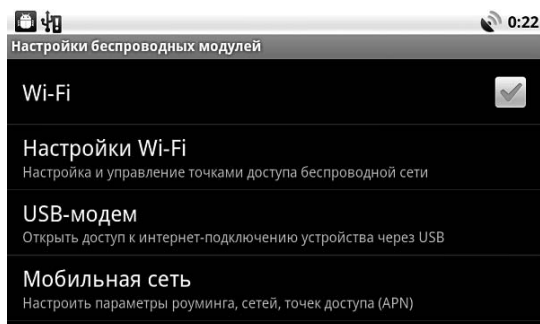

Wi-Fi

Установите флажок для включения Wi-Fi, чтобы можно было подключиться к сетям Wi-Fi. При подключении к сети отображается имя сети.

Настройки Wi-Fi

Коснитесь опции, чтобы войти в экран настроек Wi-Fi. Подробные сведения о подключении к сетям Wi-Fi см. на стр. 84.

Wi-Fi. Установите флажок для включения Wi-Fi, что позволит подключаться к сетям Wi-Fi. При подключении к сети отображается имя сети.

Уведомления о сетях. Установите флажок для получения уведомления, если открытая сеть Wi-Fi становится доступной.

Сети Wi-Fi. Отображает список сетей Wi-Fi, которые были настроены и обнаружены при сканировании сетей Wi-Fi.

Добавить сеть Wi-Fi. Открывает диалоговое окно, в котором можно добавить сеть Wi-Fi путем ввода имени сети (SSID, имя, транслируемое сетью) и типа защиты.

USB-модем

USB-модем. Установите флажок в опции для возможности подключения ноутбука к устройству с помощью USB-кабеля и предоставления компьютеру интернет-подключение, установленное посредством устройства.

Точка доступа Wi-Fi. Установите флажок в опции для активации точки доступа Wi-Fi.

Настройки точки доступа. Войдите в меню для настройки Вашей точки доступа Wi-Fi. Подробное описание см. на стр. 85.

Справка. Открывает диалоговое окно, содержащее информацию об USB-подключении.

Мобильная сеть

Коснитесь опции, чтобы войти в экран настроек мобильных сетей. Подробные сведения о подключении к мобильным сетям см. на стр. 82.

Передача данных. Снимите этот флажок, чтобы Ваш 3G-модем не передавал данные по какой-либо из мобильных сетей. Это может оказаться полезным при поездке в регионе, в котором отсутствует доступный для Вас тарифный план, и при необходимости избежать оплаты трафика в мобильных сетях региональных операторов.

Интернет-роуминг. Снимите этот флажок, чтобы 3G-модем не передавал данные по мобильным сетям других операторов при отсутствии мобильных сетей Вашего оператора.

Точка доступа APN. Опция открывает экран точек доступа APN, в котором можно добавить новую точку доступа APN (с помощью вызова дополнительной панели меню нажатием кнопки **MENU** на передней панели (поз. 3, стр. 7)) или изменить конфигурацию ранее созданной. Подробнее о добавлении новой точки доступа см. на стр. 82.

Операторы связи. Опция открывает экран, в котором выполняется поиск и отображаются мобильные сети, совместимые с вашим 3G-модемом. Обратитесь к оператору связи, чтобы оценить изменения в счетах при обращении к другому оператору.

Экран

Используйте настройки раздела «Экран» для настройки яркости и анимации.

Яркость

Касайтесь сенсорного ползунка в любом месте для установки нужного уровня яркости.

Анимация

Опция открывает панель меню настроек анимации:

- Коснитесь иконки «Без анимации» для использования устройства без анимационных эффектов.
- Коснитесь иконки «Использовать анимацию иногда» для использования лишь части анимированных эффектов (например, открытие меню).
- Коснитесь иконки «Использовать анимацию всегда» для использования всех поддерживаемых анимированных эффектов.

Местоположение

Используйте настройки раздела «Местоположение» для настройки определения местоположения. Они необходимы при использовании навигационных приложений, которые могут определить Ваше местоположение.

Беспроводные сети

Установите флажок для использования информации из сетей Wi-Fi и мобильных сетей для определения приблизительного местоположения, которое может использоваться в навигационных картах, при поиске и т. д.

Спутники GPS

Установите этот флажок для использования приемника GPS на устройстве, что позволит определить Ваше местоположение с точностью до нескольких метров. Фактическая точность GPS зависит от того, находится ли пользователь под открытым небом, и от других факторов.

Приложения

С помощью раздела настроек «Приложения» можно просматривать сведения о приложениях, установленных на устройстве, управлять их данными и принудительно останавливать их работу в случае сбоя. Также отсюда можно разрешать установку приложений, полученных из Интернета или по электронной почте.

Неизвестные источники

Установите этот флажок, чтобы разрешить установку приложений, полученных из Интернета, по электронной почте или из других источников, отличных от Маркета.

Внимание! Для защиты своего устройства и личных данных, загружайте приложения только из источников, которым можно доверять, например из Маркета (Google Play).

Управление приложениями

Опция открывает список всех приложений и другого программного обеспечения, установленного на устройстве, с указанием размера и инструментами для управления ими.

На каждой из четырех вкладок экрана «Управление приложениями» отображается список приложений и их компонентов. В нижней части каждой вкладки отображается диаграмма с данными о памяти, используемой элементами в списке, а также объеме свободной памяти.

Нажмите на кнопку **MENU** на передней панели (поз. 3, стр. 7) для вызова дополнительной панели меню, чтобы упорядочить список по размеру или по алфавиту (коснитесь иконки еще раз)

- Перейдите на вкладку «Сторонние», чтобы просмотреть приложения, загруженные из Маркета или других источников.
- Перейдите на вкладку «Работающие», чтобы просмотреть выполняемые приложения и соответствующие процессы и службы.
- Перейдите на вкладку «Все», чтобы просмотреть все приложения, установленные на устройстве.
- Перейдите на вкладку «На SD-карте», чтобы просмотреть установленные там приложения.

Нажмите на приложение, процесс или службу в списке, чтобы открыть экран, на котором будут приведены подробные сведения об этом элементе. Кроме того, в зависимости от типа элемента можно изменить его настройки, остановить его выполнение, удалить его из операционной системы и т. п.

- Воспользуйтесь иконкой «Остановить» для остановки приложений, в работе которых произошел сбой.
- Если Вы установили приложение из Маркета или другого источника, можно использовать иконку «Удалить» для удаления с телефона как самого приложения, так и всех его данных и настроек.
- Память. Здесь содержатся сведения об объеме памяти устройства, который используется приложениями. Можно удалить настройки приложения и прочие данные, нажав кнопку «Стереть данные».
- Используйте иконку «Перенести на SD-карту» чтобы переместить приложение из внутренней памяти устройства на SD-карту. Не все приложения могут быть перенесены. Если приложение может быть перемещено, то иконка «Перенести на SD-карту» становится активной.
- Кэш. Здесь отображается объем информации, хранимой приложением во временной области памяти устройства, а также содержится иконка для очистки этой области памяти.
- Запуск по умолчанию. Если Вы настраивали приложение для запуска определенных типов файлов по умолчанию, эти настройки можно сбросить здесь.

- Разрешения. Здесь указаны все типы информации об устройстве и данных, к которым есть доступ у приложения.

Работающие программы

Опция открывает список приложений, процессов и служб, которые выполняются в настоящее время или находятся в кэше с информацией о выделении памяти и времени работы. Также здесь присутствует возможность остановки приложения, процесса или службы

Разработка

Отладка по USB. Установите этот флажок, чтобы разрешить инструментам отладки, расположенным на ноутбуке, связываться с Вашим устройством по USB-подключению.

Примечание. Данная настройка предназначена для работы некоторых приложений и для опытных пользователей при работе с файловой системой через ADB (Android Debug Bridge). В других случаях включать режим отладки по USB не рекомендуется.

Отладка местоположения. Установите этот флажок, чтобы разрешить инструменту отладки на компьютере назначать местоположение устройства. В таком случае для определения местоположения не будут использоваться встроенные средства устройства.

Аккаунты и синхронизация

Используйте настройки аккаунтов и синхронизации для добавления, удаления и управления аккаунтами Google и другими аккаунтами.

Добавить аккаунт

Коснитесь иконки на нижней панели для открытия экрана добавления аккаунтов (Exchange (Корпоративный) или Google). Информацию о добавлении аккаунта Google см. на стр. 16.

Чтобы добавить почтовый аккаунт Exchange коснитесь иконки «Корпоративный» и введите в текстовые поля адрес электронной почты и пароль своего аккаунта Exchange. Нажмите иконку «Далее». Устройство проверит настройки и начнет синхронизацию.

Фоновый режим

Установите флажок, чтобы разрешить приложениям синхронизировать данные в фоновом режиме независимо от вашей работы с этими данными. Снимите этот флажок для сокращения передачи данных объемов передачи данных (но не их отключения).

Автосинхронизация

Установите этот флажок, чтобы разрешить приложениям синхронизировать данные по собственному расписанию. Если снять этот флажок, необходимо нажать аккаунт в списке на этом экране, затем нажать кнопку **MENU** на передней панели (поз. 3, стр. 7). Далее, в панели меню следует коснуться иконки «Синхронизировать сейчас», что приведет к синхронизации данных для этого аккаунта. Автоматическая синхронизация данных отключена, если снят флажок «Фоновый режим». В этом случае флажок «Автосинхронизация» недоступен.

Управление аккаунтами

В оставшейся части этого экрана настроек приведены аккаунты Google и другие аккаунты, которые были добавлены на устройство. При нажатии аккаунта на этом экране открывается экран аккаунта с различными параметрами.

Нажмите кнопку «Удалить аккаунт» для удаления аккаунта вместе со всеми сопутствующими данными (контакты, почта, настройки и т.д.). Нельзя удалить первый добавленный на устройство аккаунт Google, если только не сбросить устройство до заводских настроек и не удалить все пользовательские данные в настройках конфиденциальности (см. ниже).

Конфиденциальность

Используйте настройки конфиденциальности для управления личными данными.

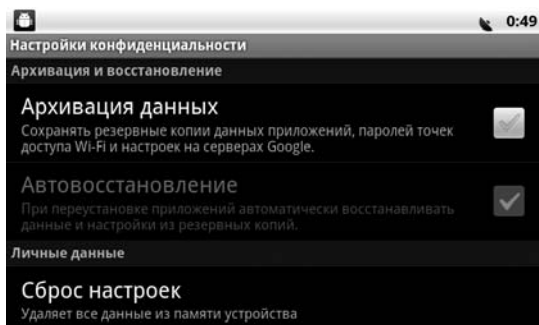

Архивация данных

Установите флажок, чтобы создавать резервные копии некоторых личных данных на серверах Google, используя свой аккаунт Google. При замене устройства можно восстановить все данные во время первого входа в свой аккаунт Google. Если установить этот флажок, будут создаваться резервные копии различных типов конфиденциальных данных, включая пароли Wi-Fi, закладки браузера, список установленных приложений, слова, добавленные в словарь экранной клавиатуры, а также большинство настроек, заданных в приложении «Настройки». Некоторые приложения независимых поставщиков также могут использовать эту функцию. Поэтому Вы сможете восстановить данные после установки необходимого приложения. Если снять этот флажок, резервные копии данных в Вашем аккаунте больше не будут создаваться, а все существующие копии данных на серверах Google будут удалены.

Автосохранение

Установите этот флажок для восстановления настроек и других данных при переустановке приложения, которое устанавливалось и использовалось ранее на этом или другом устройстве в контексте этого же аккаунта Google и настройки которого были сохранены на сервере.

Сброс настроек

Открывает диалоговое окно для удаления всех личных данных из внутренней памяти устройства, включая информацию о Вашем аккаунте Google и прочих аккаунтах, настройках системы и приложений, а также любые загруженные приложения. Сброс настроек устройства не приводит к удалению загруженных обновлений системного программного обеспечения.

Память

С помощью данных настроек можно применять безопасное извлечение карт памяти USB/SD и отслеживать используемое и доступное пространство во внутренней памяти устройства, а также карты памяти SD.

Безопасное извлечение SD-карты

Опция отключения карты памяти SD от устройства, чтобы можно было безопасно извлечь ее при включенном устройстве. Эта настройка неактивна, если в слоте отсутствует карта памяти SD.

Безопасное извлечение карты памяти USB

Опция отключения карты памяти USB от устройства, чтобы можно было безопасно извлечь ее при включенном устройстве. Эта настройка неактивна, если в слоте отсутствует карта памяти USB.

Карта памяти microSD

Отображается общий объем и доступное пространство на карте памяти microSD с навигационным программным обеспечением.

Внутренняя память устройства

Отображается доступное пространство во внутренней памяти устройства.

Поиск

Настройки поиска используются для конфигурации поиска Google и поиска данных на устройстве.

Поиск Google

Опция открывает экран настроек поиска Google.

Поисковые подсказки. Установка флажка активирует отображение подсказок для веб-поисков Google под окном поиска Google по мере ввода поискового запроса.

Источники поиска

Опция открывает экран, позволяющий выбрать типы данных на устройстве, в которых можно выполнять поиск.

Установите или снимите флажки напротив приложений, информация в которых должна быть доступна для поиска (Интернет, Музыка, Приложения).

Удалить ярлыки поиска

Опция удаляет список ранее выбранных результатов поиска, которые отображаются в качестве подсказок под окном поиска Google.

Язык и клавиатура

Используйте настройки языка и клавиатуры для выбора языка меню на Вашем устройстве и для настройки экранной клавиатуры, а также добавления слов в словарь пользователя.

Выбрать язык

Опция открывает список языков, из которых можно выбрать язык экранного меню на устройстве.

Клавиатура Android

Опция открывает экран настроек клавиатуры Android.

Автоподст. заглавных. Установите флажок, чтобы экранная клавиатура автоматически делала заглавной первую букву в каждом слове после точки.

Языки ввода. Опция открывает список языков для выбора, которые должны быть доступны при использовании экранной клавиатуры. Для этого поставьте флажки напротив всех нужных языков.

Предлагать варианты. Установите флажок для отображения предложенных слов в строке над экранной клавиатурой по мере набора текста.

Автозавершение. Установите флажок для автоматического ввода предлагаемого слова, выделенного в строке над клавиатурой, после ввода пробела или знака пунктуации.

Словарь пользователя

Опция открывает список слов, которые были добавлены в словарь. Нажмите слово для его правки или удаления. Нажмите кнопку **MENU** на передней панели (поз. 3, стр. 7), затем на открывшейся дополнительной панели меню коснитесь «Добавить», чтобы добавить слово в словарь.

Голосовой ввод и вывод

Настройки голосового ввода и вывода используются для конфигурации соответствующих функций Android. Кроме того, они позволяют настроить синтезатор речи для тех приложений, которые могут его использовать.

Настройки распознавания речи

Коснитесь опции для перехода к настройкам функции распознавания речи.

Язык. Открывает окно меню со списком, из которого можно выбрать язык, используемый для ввода текста с помощью функции распознавания голоса.

Безопасный поиск. Открывает окно меню в котором можно указать, должна ли фильтрация Безопасного поиска Google блокировать некоторые результаты при использовании голосового поиска Google:

- Коснитесь иконки «Без фильтрации», если вы не хотите блокировать результаты поиска.
- Коснитесь иконки «Умеренная», чтобы блокировать только непристойные или оскорбительные изображения.
- Коснитесь иконки «Строгая», чтобы блокировать непристойный или оскорбительный текст и изображения.

Фильтр нецензурных слов. Если флажок не установлен, функция распознавания голоса будет распознавать и трансформировать в текст слова, которые многие люди считают оскорбительными. Если флажок установлен, такие слова будут заменяться на специальные заполнители, состоящие из знаков решетки { # }.

Настройки синтеза речи

Если данные синтезатора речи не установлены, доступна только настройка «Установка голосовых данных».

Прослушать пример. Опция воспроизводит краткий пример синтезированной речи на основе текущих настроек.

Только мои настройки. Установите флажок для использования настроек, заданных на этом экране, вместо настроек синтеза речи для других приложений.

Система по умолчанию. Опция открывает окно меню, позволяющее задать приложение, которое следует использовать для синтеза речи, если их установлено несколько.

Установка голосовых данных. Если Ваше устройство не имеет установленных данных синтеза речи, эта настройка помогает подключиться к Google Play для загрузки и установки необходимых данных.

Скорость речи. Опция открывает окно меню, в котором можно выбрать скорость произнесения слов синтезатором.

Язык. Открывает окно меню, в котором можно выбрать язык текста, синтезируемого для чтения. В сочетании с установленным флажком «Только мои настройки» это позволит обеспечить правильное произнесение текста в различных приложениях.

Системы. Отображает модули распознавания речи, установленные на устройстве. Выберите элемент, чтобы просмотреть или изменить его настройки.

Специальные возможности

Данный раздел настроек используется для настройки подключаемых модулей специальных возможностей, установленных на устройстве.

Спец. возможности

Установите флажок для включения всех установленных подключаемых модулей специальных возможностей.

Дата и время

Данный раздел используется для настроек даты и времени на устройстве.

Настроить дату

Установите дату с помощью сенсорных иконок + и -. Или, нажав на численное значение дня месяца и года, с помощью экранной клавиатуры введите текущую дату.

Выбрать часовой пояс

Выберите часовой пояс, который соответствует Вашему местоположению.

Настроить время

Установите время помощью сенсорных иконок + и -. Или, нажав на численное значение часов и минут, с помощью экранной клавиатуры введите текущее время.

24-часовой формат

Установите флажок для отображения времени в 24-часовом формате, вместо 12-часового.

Выбрать формат даты

Опция открывает окно меню, в котором можно выбрать формат отображения даты. По умолчанию выбран «Обычный» формат (ДД, ММ, ГГ).

Автомобильные настройки

Автомобильные настройки включают в себя основные настройки, настройки видео, сабвуфера, DVD и громкости режимов по умолчанию.

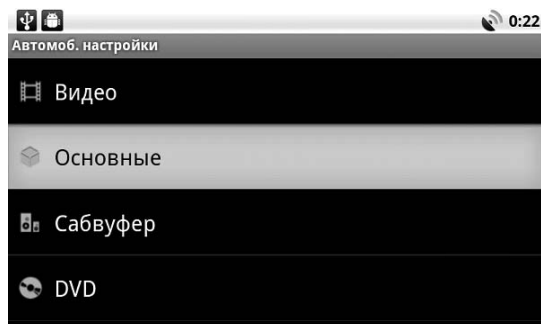

Видео

Коснитесь иконки «Видео», чтобы войти в меню видеонастроек.

Видеовход. Вы можете выбрать на устройстве телевизионную систему, которая соответствует системе Вашего телевизора/монитора.

- Выбирайте «NTSC» для телевизора/монитора системы NTSC. Если диск записан в системе PAL, то устройство во время воспроизведения будет перекодировать видеосигнал в систему NTSC.
- Выбирайте «PAL» для телевизора/монитора системы PAL. Если диск записан в системе NTSC, то устройство во время воспроизведения будет перекодировать видеосигнал в систему PAL.
- Выбирайте «АВТО» для мультисистемного телевизора/монитора. В этом случае видеопрограмма будет воспроизводиться в той системе, в которой она записана на диске.

Камера. Данная функция устанавливает режим отображения обзора с камеры во время заднего хода автомобиля.

- «Зеркально» - разворот изображения с камеры по горизонтали. В таком режиме монитор устройства используется как зеркало заднего вида.
- «Натурально» - изображение с камеры выводится на экран в таком же ракурсе, как видел бы водитель, обернувшись назад.

Парковка. Если у данной опции установлен флажок, Вы можете просматривать видеофайлы и файлы изображений на экране устройства только после окончания движения и включения стояночного тормоза. Для реализации этой функции зеленый провод **BRAKE** (стр. 92) на задней панели устройства должен быть подключен в соответствии со схемой на стр. 95.

Регистр. код DivX. Данная опция не используется.

Основные

Коснитесь иконки «Основные», чтобы войти в меню общих настроек.

Подсветка. Выберите цвет подсветки кнопок передней панели устройства (красную или зеленую).

Регион FM. При помощи данной функции можно выбрать частотные диапазоны и шаг настройки радиоприемника в соответствии со стандартами вещания в данном регионе. Для России необходимо выбрать значение OIRT.

Примечание. После смены региона при помощи данной настройки все сохраненные радиостанции удаляются из памяти устройства.

Режим приема. Снимите флажок данной опции для установки режима местного приема. В этом режиме чувствительность автопоиска немного снижена для наиболее точной настройки на радиостанции, уровень приема которых чрезмерно высок.

Отключение экрана. Опция открывает окно меню настройки отключения экрана. Выберите временной промежуток, по истечении которого экран устройства автоматически отключится, если не будут выполняться никакие операции по управлению устройством. Для включения экрана необходимо просто коснуться его в любом месте.

- «Закрыть» - экран не отключается.
- «10 сек.» - экран отключается через 10 сек.
- «20 сек.» - экран отключается через 20 сек.

Сигнал. Данная функция управляет звуковыми сигналами, сопровождающими все нажатия на кнопки и иконки. Если флажок установлен - звуковые сигналы включены, если флажок снят - звуковые сигналы выключены.

Примечание. Сигналы работают только на силовых выходах.

Зона телевидения. Данная настройка предназначена для выбора системы кодирования цвета и звука просматриваемых телеканалов.

Рекомендуемый параметр настройки на территории России - OIRT.

Калибровка. Данную операцию необходимо выполнить, если произошёл сбой в управлении сенсорным экраном, то есть изображение сенсорной иконки на экране не соответствует её действительному расположению. Рекомендуется использовать стилус (в комплект поставки не входит) или аналогичный предмет.

Стилузом нажмите на указатель в центре экрана, указатель переместится. Повторяйте данную процедуру каждый раз по мере перемещения указателя по экрану, пока процесс калибровки не завершится.

Примечание. Функцию калибровки также можно вызвать с помощью пульта ДУ. Для этого необходимо удерживать нажатой более 2-х секунд кнопку **PIС** (поз. 24, стр. 8).

Сабвуфер

Сабвуфер. Данная функция включает (флажок установлен) или отключает (флажок снят) выход сабвуфера SUBW на задней панели устройства.

Фильтр сабвуфера. Данная функция корректно работает только при подключенном сабвуфере и включенной опции сабвуфера. С помощью данной функции Вы можете добиться необходимого звучания басов, наиболее подходящего для акустики вашего автомобиля. Для этого выберите соответствующую частоту среза фильтра сабвуфера: 80/120/160 Гц.

DVD

Аудио DVD. Коснитесь иконки для выбора языка звукового сопровождения DVD-диска.

Субтитры DVD. Коснитесь иконки для выбора языка субтитров DVD-диска.

Меню диска. Коснитесь иконки для выбора языка меню DVD-диска.

Установить пароль. Некоторые DVD-диски имеют ограниченный доступ к просматриваемому материалу. Например, можно запретить просмотр фильмов с проявлением жестокости и сцен эротики для детей.

Нажмите иконку опции для вывода на экран окна цифровой клавиатуры. На заводе-изготовителе по умолчанию устанавливается пароль «0000».

Когда справа от поля значения пароля отсутствуют звездочки или присутствует надпись «Пусто», вы можете ввести любой собственный четырехзначный пароль. Затем коснитесь иконки ✓ для подтверждения. Для удаления всех введенных цифр нажмите иконку X, для удаления последней введенной цифры - иконку **DEL**.

Доступ.

Данный раздел меню настройки позволяет пользователю ограничивать доступ к воспроизведению DVD-фильмов на данном устройстве: от уровня 1 (дети) до уровня 8 (взрослые). Чем меньше значение, тем более строгие ограничения для просматриваемого материала:

1. Дети
2. G
3. PG
4. PG13
5. PG-R
6. R
7. NC-17
8. Взрослые

Для того, чтобы иметь возможность изменить значение уровня доступа, в опции «Установить пароль» должны отображаться символы «----». Если в данной опции отображаются символы «****», то при помощи сенсорной экранной клавиатуры следует ввести верный пароль и нажать иконку ✓ для подтверждения.

Громкость режимов

В данной опции устанавливается уровень громкости устройства от **1** до **12** при переходе в различные режимы работы: DVD, Радио, Bluetooth, AV-IN1, AV-IN2, ТВ, Навигация, Медиа. По умолчанию уровень громкости у всех режимов стоит на отметке **6**.

Об устройстве

В данной настройке содержится информация о версиях оборудования, операционной системы, программного обеспечения, а также о версиях режимов на Вашем устройстве.

Подключение к мобильной сети 3G

Для подключения к мобильной сети Вам потребуется 3G USB-модем с SIM-картой мобильного оператора (не входят в комплект). Также убедитесь, что услуга передачи данных подключена и активирована, а на балансе достаточно денежных средств.

Примечание. Не все 3G-модемы совместимы с устройством. Список совместимых модемов указан на стр. 84.

1. Подключите 3G-модем к разъему USB на задней панели, согласно схеме на стр. 92. Вскоре в строке состояния в правом углу появится индикация мощности сигнала .
2. Войдите в меню настроек стр. 71 и выберите раздел «Беспроводные сети».
3. Войдите в настройку «Мобильная сеть».
4. Выберите опцию «Точки доступа (APN)» и нажмите кнопку **MENU** на передней панели (поз. 3, стр. 7). На экране появится панель меню:

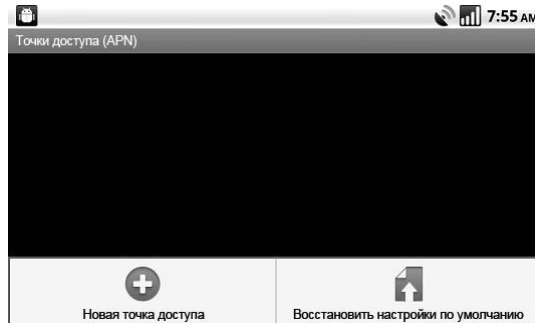

5. Коснитесь иконки «Новая точка доступа».
6. Коснитесь иконки «Имя» и введите любое название точки доступа на английском языке (как переключить экранную клавиатуру на другой язык см. на стр. 14).
7. Коснитесь иконки «APN» и введите название APN (уточните у Вашего мобильного оператора).
8. Проверьте ниже пункты «MCC» и «MNC». По подключенному 3G-модему устройство автоматически должно определить данные коды Вашего мобильного оператора (в случае, если автоопределение кодов не произошло, уточните данные коды непосредственно у Вашего мобильного оператора).
9. Нажмите кнопку **MENU** на передней панели (поз. 3, стр. 7) и коснитесь иконки «Сохранить».
10. Затем необходимо сделать данную настройку активной, отметив ее касанием кружка справа. Кружок загорится зеленым цветом, а в строке состояния через несколько секунд появится индикация с символом .

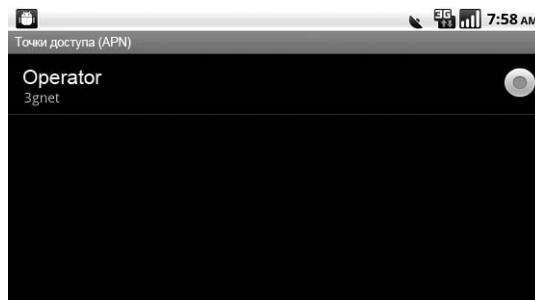

Примечание. При подключении к сети Wi-Fi передача данных по сети мобильного оператора прекращается и иконка  исчезает из строки состояния.

Список 3G-модемов, совместимых с устройством в стандарте WCDMA.

Производитель	Модель
HUAWEI	E160, E1820, E1823, E176, E176G, E1750, E173u-1, E173u-2, E173s, E158, E353Wu-1, E177u-2, E353s, E156G, E1756, E1752cu, E170, E180, E1690
ZTE	MF110, MF100, MF633T, MF190s, MF627, MF180, MF631, MF626, MF636, MF170
Vodafone	K3520, K3565-z

Список 3G-модемов, совместимых с устройством в стандарте EVDO.

Производитель	Модель
HUAWEI	EC1261, EC122, EC189
ZTE	AC2736, AC580, AC583

Подключение к сети Wi-Fi

Для подключения к сети Wi-Fi Вам потребуется Wi-Fi-адаптер, входящий в комплект поставки.

Примечание. Устройство не гарантирует поддержку других Wi-Fi-адаптеров, кроме заявленного производителем.

1. Подключите Wi-Fi-адаптер к разъему USB на задней панели, согласно схеме на стр. 92.
2. Войдите в меню настроек стр. 71 и выберите раздел «Беспроводные сети».
3. Выберите «Настройки Wi-Fi»:

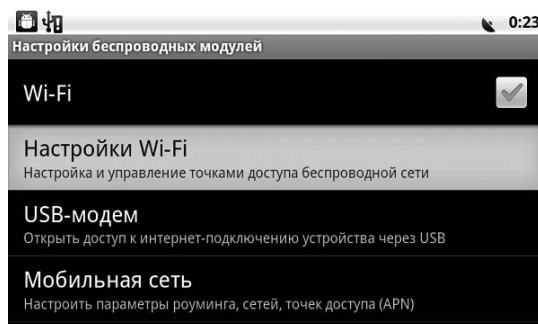

4. Установите флажок напротив настройки «Wi-Fi», если он подсвечен серым. Устройство начнет поиск доступных Wi-Fi сетей.

- Из списка выберите сеть Wi-Fi и нажмите «Подключить».
- При подключении к сети с символом «замка» необходимо будет ввести пароль:

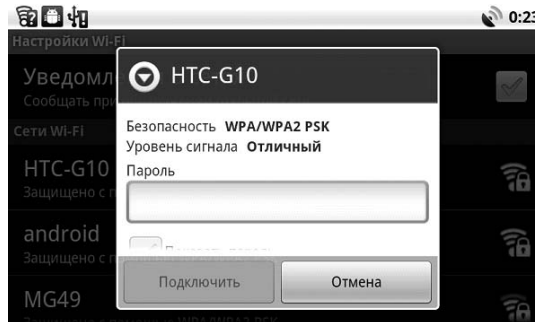

- В строке состояния в правом углу появится индикация подключения к сети Wi-Fi .

Также можно выполнить добавление сети Wi-Fi вручную, выбрав самый нижний пункт «Добавить сеть Wi-Fi». В открывшемся окне необходимо будет ввести имя сети (SSID), тип безопасности и пароль (при наличии).

Создание точки доступа Wi-Fi (hotspot)

Вы можете создать на устройстве собственную точку доступа Wi-Fi для организации подключения к сети Интернет других мобильных устройств, таких как ноутбук, телефон, планшетный ПК и т.д.

- Подключите Wi-Fi-адаптер и 3G-модем к разъемам USB на задней панели, согласно схеме на стр. 92.
- Откройте список режимов и приложений (стр. 15) и коснитесь иконки «Wifi Hotspot» для входа в настройки точки доступа. Либо войдите в меню настроек, далее войдите в раздел Беспроводные сети -> Режим модема.
- Установите флажок напротив настройки «Точка доступа Wi-Fi», если он подсвечен серым цветом. Точка доступа будет активирована.
- Коснитесь пункта меню «Настроить точку доступа Wi-Fi».
- В открывшемся окне необходимо будет ввести имя сети (SSID), тип безопасности (Open - открытая сеть, WPA2 PSK - закрытая) и пароль, если Вы выбрали закрытую сеть. Для безопасности Вашего устройства рекомендуется выбрать закрытую сеть и ввести пароль, состоящий как минимум из 8 символов.
- Включите настройку поиска сетей Wi-Fi на Вашем мобильном устройстве, которое Вы хотите подключить к сети. Найдите созданную Вами точку доступа в списке и подключитесь к ней, набрав пароль при необходимости.

Режим настроек звучания (эквалайзер)

С помощью данных аудионастроек Вы можете настроить звучание, наиболее приятное для Вашего слуха.

Для входа в режим эквалайзера нажмите кнопку **HOME** на передней панели (поз. 4, стр. 7) или на пульте ДУ (поз. 18, стр. 8) и выберите на панели режимов главного экрана (стр. 11) иконку **EQ**. На экране появится следующий интерфейс:

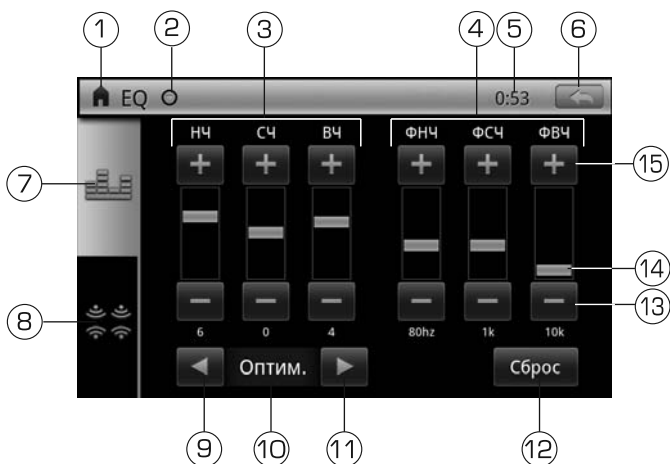

1. Нажмите для перехода на главный экран устройства
2. Иконка вызова панели режимов
3. Регулировка уровня низких, средних и высоких частот
4. Регулировка фильтров низких, средних и высоких частот
5. Текущее время
6. Возврат в предыдущее меню
7. Иконка выбора настроек эквалайзера
8. Иконка выбора настроек баланса звучания
9. Иконка выбора предыдущей предустановленной настройки
10. Название текущей настройки эквалайзера
11. Иконка выбора следующей предустановленной настройки
12. Сброс настроек фильтров низких, средних и высоких частот на заводские настройки
13. Иконка уменьшения выбранного параметра
14. Указатель значения параметра, установленного в данный момент
15. Иконка увеличения выбранного параметра

Регулировка параметров звучания осуществляется непосредственно на сенсорном экране: коснитесь нужного параметра, регулятора или области.

Эквалайзер имеет 6 предустановленных настроек: Оптим. (Оптимальная), Ровный (На одном уровне), Поп, Рок, Класс. (Классическая), Джаз и одну пользовательскую - Польз.

Для перехода в меню настроек баланса звучания нажмите сенсорную иконку . На экране отобразится следующее меню:

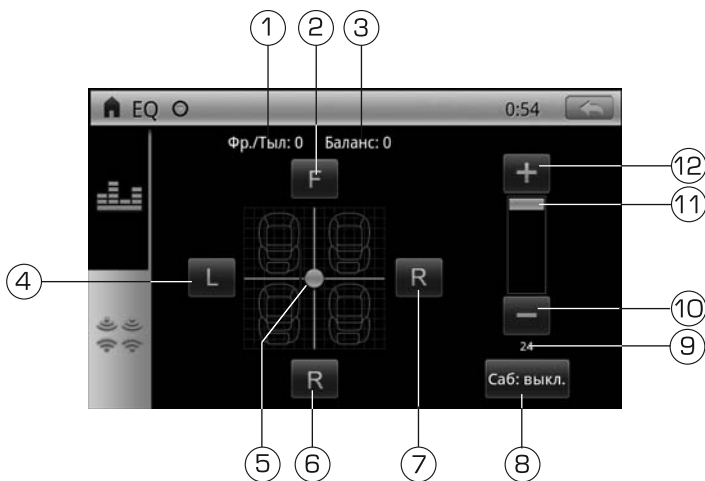

1. Индикация отображения баланса фронтального/тылового каналов
2. Иконка смещения баланса вперед
3. Индикация отображения баланса левого/правого каналов
4. Иконка смещения баланса влево
5. Индикатор отображения баланса, установленного в данный момент (перемещайте индикатор для установки необходимого баланса)
6. Иконка смещения баланса назад
7. Иконка смещения баланса вправо
8. Иконка выключения/включения сабвуфера
9. Индикация значения громкости сабвуфера, установленной в данный момент
10. Иконка уменьшения громкости сабвуфера
11. Индикатор отображения громкости сабвуфера, установленной в данный момент (переместите, чтобы установить необходимый уровень)
12. Иконка увеличения громкости сабвуфера

Основные технические характеристики

Общие

Напряжение питания	12 В постоянного тока
Предельные значения напряжения питания	11–14,4 В
Номинал встроенного предохранителя	15 А
Полярность источника питания	Только системы с заземлением отрицательного полюса батареи
Максимальная выходная мощность	4x55 Вт
Рекомендуемое сопротивление динамиков	4–8 Ом
Установочные размеры устройства (ШxВxГ)	178x101,5x159 мм
Вес	2,5 кг
Диапазон рабочих температур	-10...+60 °С
Температура хранения	-20...+70 °С
Допустимая влажность при работе	45...80 %
Допустимая влажность при хранении	30...90 %

Монитор

Тип дисплея	жидкокристаллический
Способ управления	активная матрица TFT
Диагональ экрана	6,2" (157 мм)
Яркость	400 кд/м ²
Контрастность	600:1
Разрешение экрана	800x480 пикселей

DVD/CD-проигрыватель

Диаметр дисков	5" (12 см)
Искажения на линейном выходе	≤0,1 %
Отношение сигнал-шум, не менее	80 дБ
Диапазон воспроизводимых частот	20–20000 Гц

FM-приемник

Диапазон частот	87,5–108 МГц, 64–75 МГц (УКВ)
Полезная чувствительность (при отношении с/ш 30 дБ)	12 дБ (мкВ)
Отношение сигнал-шум	55 дБ
Искажения	≤1,0 %
Диапазон воспроизводимых частот	40–15000 Гц
Сопротивление антенны	75 Ом

AM-приемник

Диапазон частот	522–1620 кГц
Полезная чувствительность (при отношении с/ш 20 дБ)	≤30 дБ (мкВ)

Аудиосекция

Максимальный уровень сигнала на входе Aux In 1 (разъем мини-джек 3,5 мм)	2 В
Максимальный уровень сигнала на входе Aux In 2 (входы AUX IN L, AUX IN R на задней панели)	2 В
Уровень сигнала на выходе предусилителя, не менее	2 В
Уровень сигнала на выходе сабвуфера (50 Гц, 0 дБ), не менее	2 В

Примечание. Технические характеристики и внешний вид устройства могут быть изменены производителем без предварительного уведомления.

Установка устройства

- Для установки устройства выберите такое место, где оно не будет мешать водителю нормально управлять автомобилем.
- Перед окончательной установкой устройства временно подключите к нему все провода и убедитесь, что все соединения сделаны правильно и система работает нормально.
- Используйте только прилагающиеся к устройству крепежные изделия. Только в этом случае установка будет надежной и безопасной. Использование деталей, не входящих в комплект устройства, может привести к нарушению его нормальной работы.
- Если установка устройства требует сверления отверстий или любого другого изменения штатных деталей автомобиля, обязательно проконсультируйтесь у ближайшего дилера Дашего автомобиля.
- Устанавливайте устройство таким образом, чтобы оно не могло стать причиной ранения водителя или пассажиров во время внезапной остановки или резкого торможения.
- При установке отклонение устройства от горизонтальной плоскости не должно превышать 20°. В противном случае технические характеристики устройства могут отличаться от оптимальных.
- Никогда не устанавливайте устройство там, где оно будет сильно нагреваться, например, от воздействия прямых солнечных лучей или горячего воздуха, поступающего от отопителя. Также избегайте мест, в которых устройство будет подвергаться воздействию сильной вибрации или на него будет попадать пыль или грязь.
- Сначала подсоединяйте положительную клемму аккумулятора, затем отрицательную.

Процедура установки

Первый вариант

Внимание!

При необходимости перед установкой устройства удалите 2 транспортировочных винта, которые могут находиться на верхней крышке устройства. В противном случае проигрыватель дисков не будет работать.

1. Демонтируйте предыдущее устройство из приборной панели.
2. Установите монтажный кожух в приборную панель автомобиля.
3. Закрепите кронштейны с обеих сторон устройства не менее чем в двух местах. Для этого используйте либо крепежные винты (5 x 9 мм), либо винты с потайной головкой (4 x 6 мм), в зависимости от типа резьбовых отверстий на кронштейне. Закрепите монтажный болт (50 мм) в отверстии на задней стенке устройства, наденьте сверху резиновую демпфирующую прокладку.
4. Выполните все необходимые подключения согласно схеме на стр. 91 и убедитесь, что устройство функционирует исправно.
5. Установите устройство в монтажный кожух, закрепленный в нише головного штатного устройства, и зафиксируйте его винтами 2,6 x 5 мм.
6. Закрепите декоративную рамку на передней панели устройства.
7. При возникновении трудностей с установкой устройства обратитесь за помощью в ближайший сервисный центр.

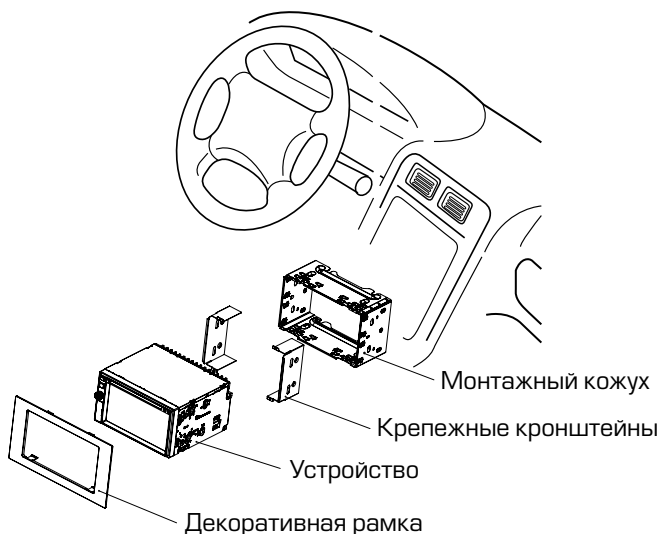

Второй вариант установки (монтажный кожух не используется)

1. При наличии крепежных резьбовых отверстий в лицевой части ниши выберите положение устройства, при котором отверстия его крепежных кронштейнов совпадут с отверстиями в нише, и используйте подходящие винты (максимальная длина – 9 мм) для закрепления не менее чем в двух местах с каждой стороны.
2. Совместите резьбовые отверстия на кронштейнах с отверстиями на корпусе устройства так, чтобы положение кронштейнов соответствовало глубине ниши, и зафиксируйте устройство винтами.

Схема подключения

Жгуты проводов и соответствующие им разъемы на задней панели устройства на данной схеме имеют сквозную нумерацию от 1 до 4.

Задняя панель устройства

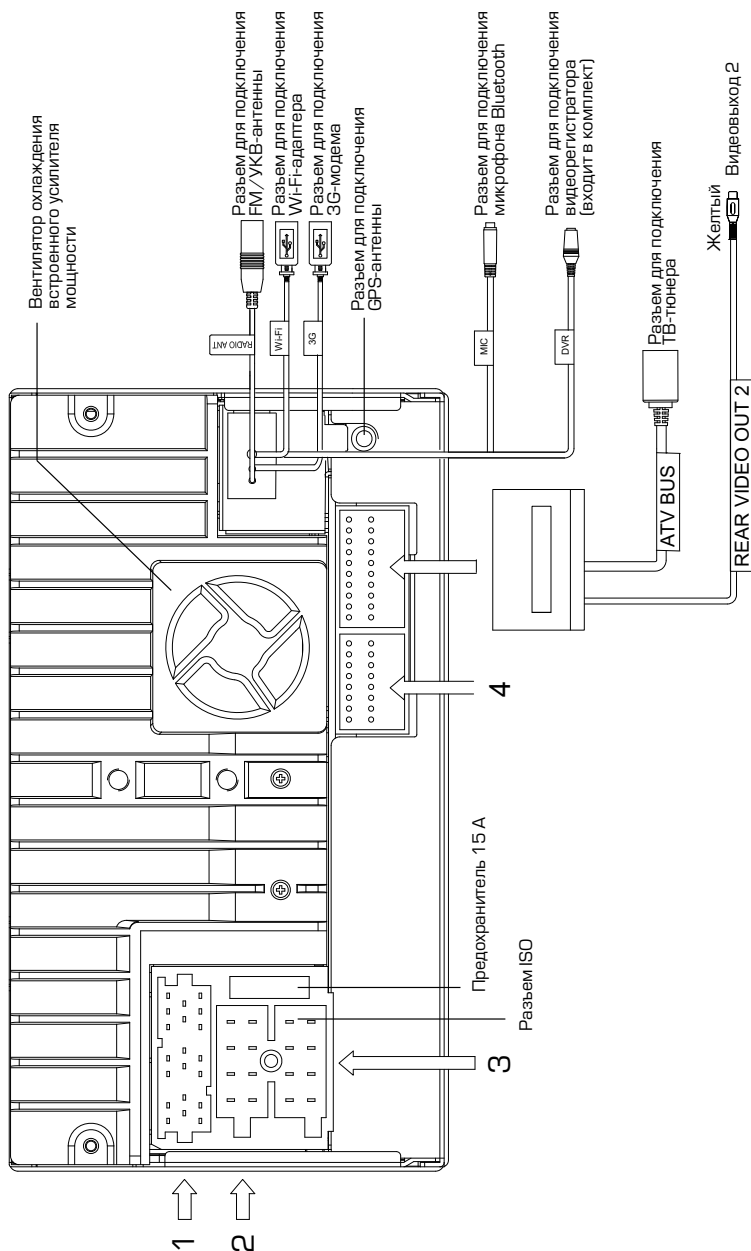

Жгуты проводов, подключаемые к разъёмам на задней панели устройства

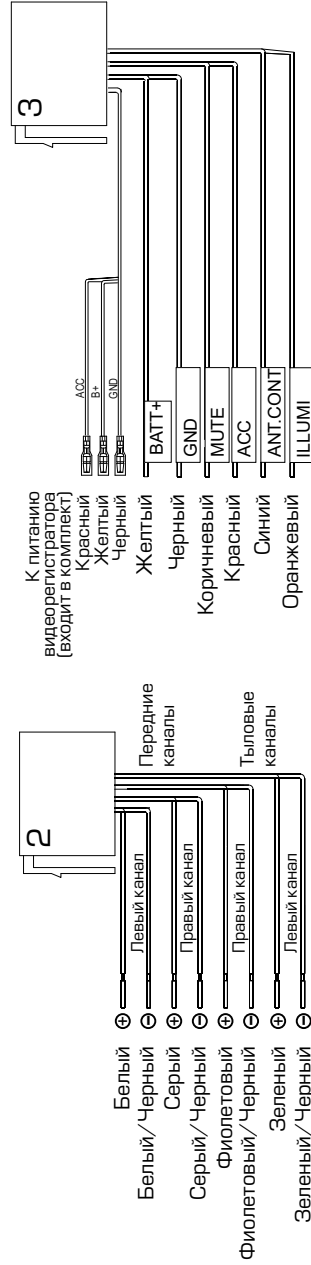
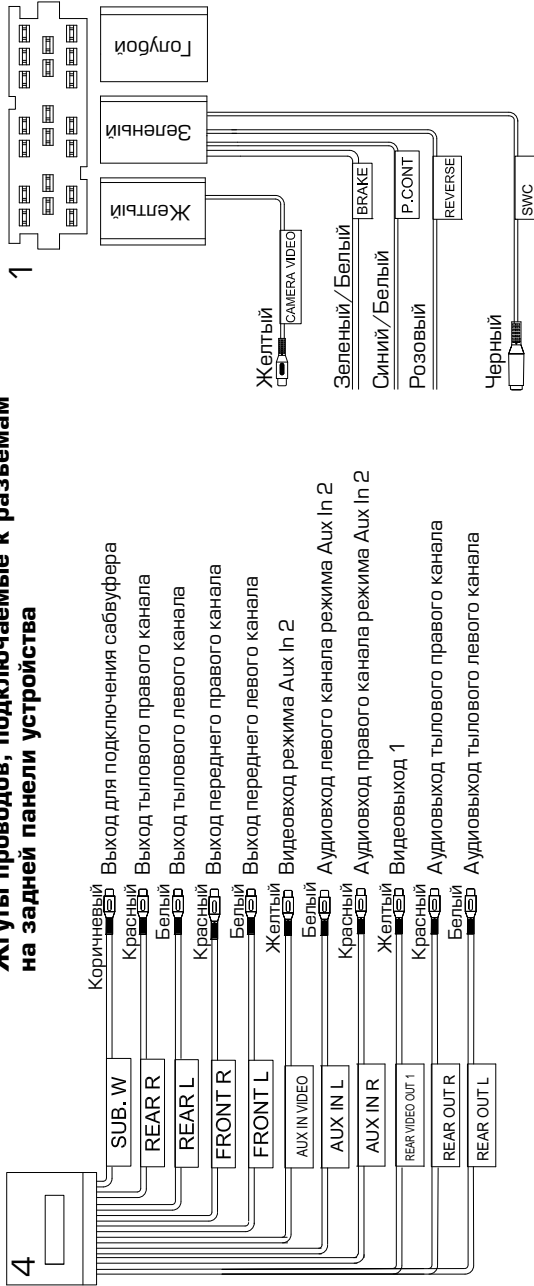

Назначение и расположение контактов разъема ISO

Желтый «BATT+»	+12 В постоянно
Желтый «В+»	+12 В постоянно видеорегистратора
Черный «GND»	«масса»
Черный «GND»	«масса» видеорегистратора
Красный «ACC»	+12 В при включенном зажигании
Красный «ACC»	+12 В при включенном зажигании к видеорегистратору
Коричневый «MUTE»	вход отключения звука (+)
Синий «ANT.CONT»	выход +12 В на автоматическую антенну
Оранжевый «ILLUMI»	к выключателю габаритных огней (+)
Серый	передний правый динамик «+»
Серый/черный	передний правый динамик «-»
Белый	передний левый динамик «+»
Белый/черный	передний левый динамик «-»
Фиолетовый	задний правый динамик «+»
Фиолетовый/черный	задний правый динамик «-»
Зеленый	задний левый динамик «+»
Зеленый/черный	задний левый динамик «-»

Внимание!

- Неверное подключение устройства может привести к его поломке и лишению права на гарантийное обслуживание.
- В данном устройстве используются усилители мощности, подключенные по мостовой схеме. При подключении динамиков не допускается замыкание проводов на массу автомобиля, на провод питания +12 В или друг с другом.
- Красный провод устройства должен быть подключен к цепи зажигания во избежание разряда аккумуляторной батареи автомобиля при продолжительной стоянке.
- Жёлтый провод устройства должен быть подключен к проводу с постоянным напряжением +12 В, даже при выключенном зажигании. Если Вы не нашли такого провода, то подключитесь к плюсовой клемме аккумулятора после блока предохранителя.
- Чёрный провод устройства должен быть подсоединён к заземлённой металлической части автомобиля. Если Вы не смогли найти подходящий болт или винт, то обратитесь за помощью к ближайшему дилеру Вашего автомобиля. Для обеспечения хорошего заземления удалите краску и грязь с тех областей поверхности, с которыми соприкасается провод.

В случае сброса настроек устройства после выключения зажигания поменяйте местами подключение желтого и красного провода, как показано на рисунке:

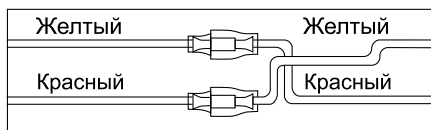
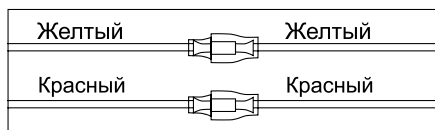

Назначение отдельных проводов и разъемов на задней панели устройства

Синий (ANT.CONT)

Данный провод предназначен для управления выдвигаемым механизмом автомобильной радиоантенны или питанием активной антенны.

Синий/Белый (P. CONT)

Данный провод предназначен для управления внешним усилителем мощности.

Внимание!

Подключайте данный провод только к **управляющему входу** внешнего усилителя.

Оранжевый (ILLUMI)

Подключите данный провод к лампе габаритных огней (+12 В). При включении габаритных огней в тёмное время суток яркость подсветки экрана будет снижена, чтобы снизить нагрузку на зрение (в дневное время яркость экрана и дисплея повышена для более чёткой видимости изображения).

Коричневый (MUTE)

При подключении данного провода происходит автоматическое отключение звука во время телефонного звонка при использовании автомобильной системы «хэндс-фри» (в комплект поставки не входит).

Розовый (REVERSE)

Если к разъему CAMERA IN (стр. 92) подключена камера заднего обзора, то при включении передачи заднего хода автомобиля режим воспроизведения автоматически переключится на обзор с камеры. После выключения передачи заднего хода устройство автоматически вернётся к предыдущему режиму.

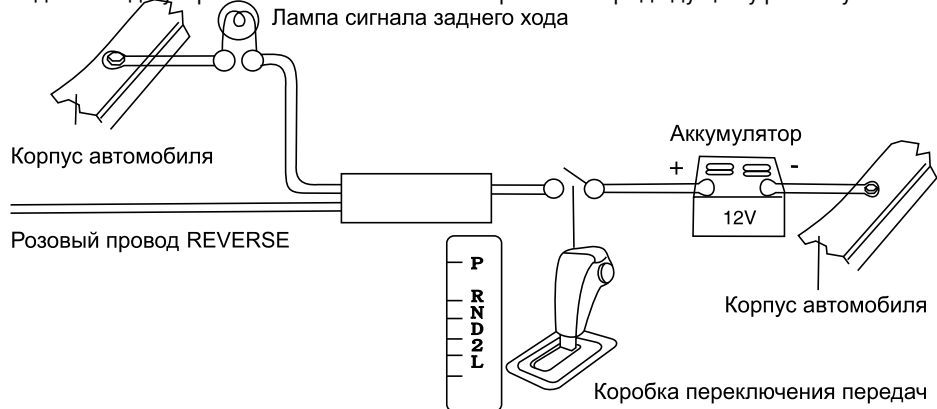

Внимание!

Если данный провод не подключен в соответствии со схемой, то при включении заднего хода устройство не переключится в режим «Камера».

Зеленый/Белый (BRAKE)

Подключите данный провод к проводу концевой выключателя стояночного тормоза. Чтобы предотвратить просмотр видео и изображений во время движения, на экран будет выводиться предупреждающее сообщение до тех пор, пока не будет включен стояночный тормоз. Пассажиры на заднем сидении могут про-

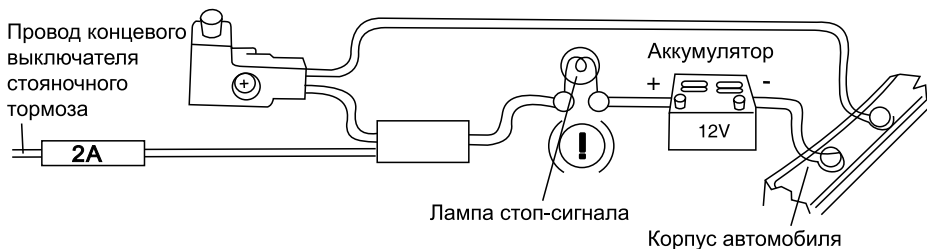

сматривать изображение на дополнительном мониторе (в комплект не входит).

Разъем SWC

Разъем SWC предназначен для подключения устройства к штатной электропроводке пульта управления воспроизведением на рулевом колесе автомобиля:



Схема подключения видеорегистратора

Отключите питание устройства и подключите провода видеорегистратора (входит в комплект), как указано на схеме подключения на стр. 91-92 и на рисунке

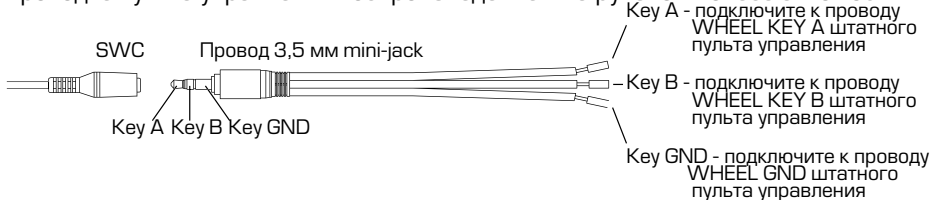
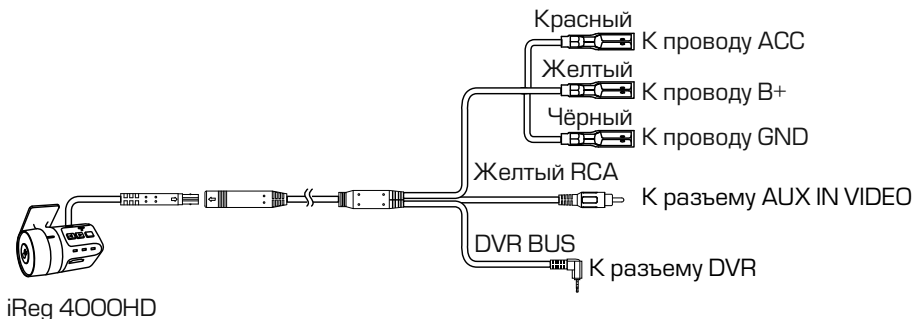

ниже:

Разъем для подключения ТВ-тюнера (TV BUS)

Отключите питание, затем подключите к данному разъему выносной ТВ-тюнер, используя кабель, входящий в комплект поставки:

Разъем для подключения антенны с разъемом диаметром 3,5 мм

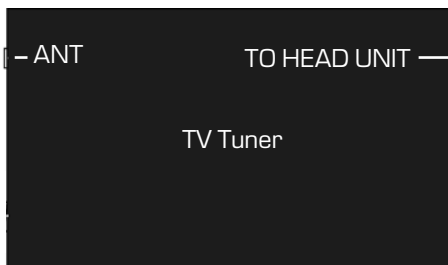

Разъем для подключения к головному устройству

Разъем диаметром 6,3 мм с резьбовым соединением (GPS Antenna)

Подключите к данному разъему GPS-антенну, входящую в комплект поставки, для корректной работы устройства в режиме навигации.

Рекомендации по установке GPS-антенны

Убедитесь, что GPS-антенна установлена в таком месте, где обеспечен беспрепятственный обзор неба для надежного приема сигналов спутников системы GPS. Таким местом может быть приборная панель или задняя полка салона автомобиля.

Не устанавливайте GPS-антенну на стойках ветрового или заднего стекла, под обшивкой потолка салона автомобиля, в багажнике или моторном отсеке.

После переключения устройства в режим навигации может потребоваться несколько минут для того, чтобы получить сигнал с GPS-спутников и определить текущее местоположение.

Во время работы устройства в режиме навигации не используйте приборы, работающие в частотном диапазоне, близком к диапазону GPS, во избежание снижения точности определения координат местоположения.

Ниже указаны причины, по которым отображение координат может быть не совсем точным или отсутствовать:

- дорога имеет очень крутые повороты;
- сильная облачность, туман, дождь;
- тонировка ветрового или заднего стекла над местом крепления GPS-антенны;
- GPS-антенна установлена слишком высоко и находится непосредственно под потолком салона автомобиля;
- дорога, идущая в гору, имеет много поворотов;
- автомобиль разворачивается на ограниченном пространстве проезжей части или парковки;
- автомобиль движется среди высоких зданий или по заснеженной местности.

Технические допуски на возможные незначительные дефекты изображения

Жидкокристаллическая панель состоит из множества точек, называемых пикселями. Пиксель состоит из трех субпикселей основных цветов – красного, зеленого и синего, расположенных по горизонтали. Появление на ЖК-панели небольшого количества дефектных пикселей (постоянно светящихся одним цветом) объясняется огромным общим количеством пикселей и сложностью технологического процесса. Минимизация подобных дефектов достигается тщательным контролем качества производства ЖК-панелей, регламентированного требованиями стандарта ISO 13406-2.

Панель монитора условно разделяется на две зоны, «А» и «Б», как показано на рисунке справа. ЖК-панель подлежит бесплатной замене в течение гарантийного срока, если число пикселей, постоянно светящихся одним цветом, превышает любое число пикселей, указанное в таблице.

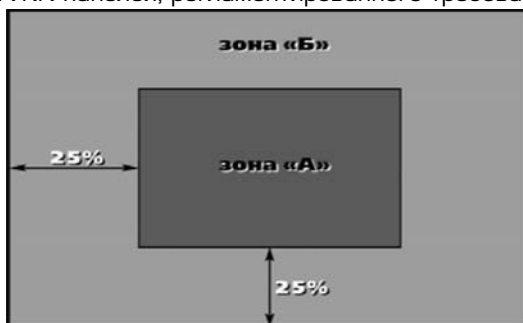

Цвет пикселя	Зона «А»	Зона «Б»
Белый	0	0
Черный	3	6
Цвет субпикселя		
Синий	3	6
Красный	3	6
Зеленый	3	6
Всего	3	6

Эксплуатационные ограничения и текущий ремонт

Устройство предназначено для эксплуатации в автомобилях с напряжением бортовой сети 12 В. Не следует эксплуатировать устройство, имеющее повреждения корпуса или соединительных проводов и кабелей.

Ошибки, допущенные при установке и эксплуатации устройства, могут быть иногда приняты за его неисправность. Ниже приводится таблица, в которой сведены простые методы проверки, способные помочь Вам устранить большую часть проблем, возникающих при использовании устройства.

При отсутствии видимых причин неисправности устройство следует демонтировать и обратиться в сервисный центр. Перед тем, как перейти к методам проверки, описанным в данной таблице, тщательно проверьте правильность подключения устройства.

Неисправность	Причина	Устранение
Нет питания	Перегорел предохранитель устройства	Поменяйте перегоревший предохранитель на предохранитель нужного номинала. Если предохранитель перегорит снова, обратитесь в сервисный центр
	Неправильное подключение	Проверьте подключение питания
	Некорректная операция	Нажмите кнопку сброса в левом нижнем углу передней панели
Воспроизведение не начинается, на экране длительное время отображается надпись «Загрузка... Ждите...»	Диск неправильно загружен в устройство	Загрузите диск в устройство рабочей стороной вниз
	Диск сильно загрязнен	Очистите поверхность диска
	Низкое напряжение аккумуляторной батареи автомобиля	Зарядите аккумуляторную батарею автомобиля. Если чтение диска после этого не начинается, проконсультируйтесь с дилером Вашего устройства
	В устройство загружен диск не того формата, который может воспроизводить данный проигрыватель	Загружайте в устройство только те диски, которые устройство может воспроизводить
	Некачественный диск или при записи диска были заданы неверные параметры	Используйте качественный диск
Когда нажимается функциональная кнопка, функция не работает	Воспроизводимый диск не допускает выполнения данной операции	Операция не может быть выполнена по отношению к воспроизводимому диску (обратитесь также к инструкции, которая прилагается к диску) или операция не может быть произведена в данный момент
Нет изображения	Полностью убрана яркость изображения	Отрегулируйте яркость на экране устройства или на внешнем мониторе, который подключен к устройству

Неисправность	Причина	Устранение
Нет изображения	Не включен стояночный тормоз	Для просмотра видеопрограмм следует припарковать автомобиль, и включить стояночный тормоз
	Неправильное подключение	Проверьте правильность подключения устройства
Нет звука	Полностью убрана громкость звука	Установите нужный уровень громкости устройства или на мониторе, который подключен к устройству
	Неправильно настроен баланс звука	Установите баланс каналов по центру
	Неправильное подключение	Проверьте правильность подключения устройства
	Провода динамиков контактируют с металлической деталью машины	Изолируйте все провода
	Динамики неисправны	Поменяйте динамики
Нет субтитров	На воспроизводимом диске DVD не записаны субтитры	Субтитры не могут быть выведены на экран
	Субтитры выключены	Включите субтитры
Субтитры не убираются с экрана	Воспроизводимый диск DVD не допускает отключение субтитров	Субтитры невозможно убрать с экрана монитора
Звук или изображение искажены	Диск загрязнен или имеет царапины	Протрите рабочую поверхность диска от пыли и грязи. Не используйте для воспроизведения поцарапанные диски
Настройки устройства и сохраненные радиостанции сбрасываются после выключения двигателя	Неправильное подключение проводов	Поменяйте подключение красного и желтого проводов питания согласно схеме на стр. 93
Мигающее изображение, интерференция на экране	Формат DVD не совместим с текущими настройками монитора устройства	Поменяйте настройки на соответствующие диску
Невозможно изменить язык звукового сопровождения или язык субтитров	На воспроизводимом диске DVD записано звуковое сопровождение или субтитры только на одном языке	Если на диске не записаны звуковое сопровождение или субтитры на нескольких языках, Вы не сможете изменить язык звукового сопровождения или субтитров
Радиоприемник не работает	К устройству не подключен кабель антенны	Надежно подключите кабель антенны к соответствующему разъему на задней панели устройства
Не работает функция автонастройки на радиостанции	Радиостанции имеют слишком слабый сигнал	Настраивайтесь на станции вручную

Неисправность	Причина	Устранение
Пульт дистанционного управления не работает	Светоизлучающий элемент пульта дистанционного управления не направлен на светоприемник сенсора дистанционного управления	Для осуществления управления светоизлучающий элемент пульта дистанционного управления должен быть направлен на светоприемник сенсора дистанционного управления
	Пульт дистанционного управления и устройство находятся слишком далеко друг от друга	Расстояние по прямой между пультом ДУ и сенсором дистанционного управления не должно превышать пяти метров
	Между пультом ДУ и сенсором дистанционного управления имеются препятствия	Устраните препятствия
	Израсходован заряд батарейки пульта дистанционного управления	Замените батарейку
На экране появляется надпись «Внимание!!! Просмотр видео во время движения запрещен. Пожалуйста, поставьте автомобиль на стояночный тормоз»	Просмотр видеофайлов, дисков DVD во время движения автомобиля	Поставьте автомобиль на стояночный тормоз
	Зеленый провод BRAKE не подключен согласно схеме на стр. 95	Подключите провод согласно схеме
Карта памяти USB/SD не определяется	Файловая система на карте памяти имеет формат NTFS	Убедитесь, что файловая система на карте памяти USB/SD имеет формат FAT или FAT32
Устройство не воспроизводит аудиофайлы с мобильного телефона	Данный мобильный телефон не поддерживается устройством или не поддерживает профили A2DP/AVRCP	Убедитесь, что модель мобильного телефона указана в таблице на стр. 59
Не программируются кнопки рулевого управления	Пульт рулевого управления Вашего автомобиля не резистивного типа	Данный тип рулевого управления не поддерживается. Проконсультируйтесь с официальным дилером Вашего автомобиля
Две или более кнопки выполняют одинаковые функции	Минимальная разница рабочих напряжений при нажатии на эти кнопки менее 0,16 Вольт	Проконсультируйтесь с официальным дилером Вашего автомобиля или обратитесь в сертифицированный установочный центр
Программируется только одна кнопка пульта управления, расположенного на рулевом колесе	Неверно подключены провода Key A, Key B, Key GND	Проверьте правильность подключения проводов
	Неверно подключены провода Key A и Key B	Проверьте правильность подключения проводов Key A и Key B. Если необходимо, поменяйте их местами
При заведенном двигателе ранее запрограммированные кнопки перестают работать	Не подключен провод Key GND	Проверьте правильность подключения провода Key GND

Неисправность	Причина	Устранение
Невозможно подключиться к сети Wi-Fi	Маршрутизатор беспроводной сети не работает	Убедитесь в исправной работе маршрутизатора беспроводной сети
	Слабый сигнал	Большинство точек доступа обеспечивают должное качество связи в пределах 50-100 м. Стены и другие препятствия сказываются негативно на качестве приема
	Неверный пароль	Убедитесь, пароль набран верно
Невозможно пользоваться сетью Интернет при подключенном Wi-Fi	Слабый сигнал	Большинство точек доступа обеспечивают должное качество связи в пределах 50-100 м. Стены и другие препятствия сказываются негативно на качестве приема
	Сетевая ошибка	Повторите подключение к Wi-Fi
Нет доступа к сети Интернет при подключенном 3G-модеме	Не достаточно средств на балансе или услуга передачи данных не подключена	Убедитесь, что услуга передачи данных подключена и активирована, а на балансе достаточно денежных средств
	Неправильные настройки точки доступа мобильной сети	Обратитесь к Вашему мобильному оператору
Мобильное устройство (ноутбук, телефон и т.д.) не подключается к точки доступа Wi-Fi на устройстве	Неправильные настройки точки доступа Wi-Fi или не подключен Wi-Fi-адаптер	Убедитесь, что в строке состояния появилась иконка уведомления  . Если ее нет, проверьте, надежно ли подсоединен Wi-Fi-адаптер USB-разъему на задней панели, а также настройки точки доступа Wi-Fi (стр. 85)
	Неправильные настройки мобильной сети 3G или не подключен 3G-модем	Убедитесь, что в строке состояния иконка  отображает сигнал достаточной мощности. Если иконка полностью серого цвета, проверьте, надежно ли подсоединен 3G-модем к USB-разъему на задней панели, а также настройки мобильной сети (стр. 82)
	Введен неправильный пароль	Введите правильный пароль или поменяйте пароль точки доступа
	К точке доступа подключено слишком много устройств	Отключите одно из устройств от точки доступа
Индикатор видеорегаистратора красного цвета не загорается при включении	Не подключены или неверно подключены провода питания видеорегаистратора к устройству	Проверьте правильность подключения проводов в соответствии со схемой на стр. 95
Не работает сенсорное управление видеорегаистратором	Провод DVR BUS видеорегаистратора не подключен к разъему DVR устройства	Проверьте, подключен ли провод DVR согласно схеме (стр. 95)
	Устройство находится в режиме AUX IN 2	Войдите в режим DVR

Для безопасного управления автомобилем

- Для безопасного использования функций устройства, пожалуйста, не забывайте выполнять требование Правил дорожного движения Российской Федерации. Помимо этого старайтесь соблюдать очевидные правила обращения с Вашим автомобилем, как источником повышенной опасности.
- Эти правила, в первую очередь, определяются риском наступления вреда для жизни или здоровья третьих лиц, причинения вреда их имуществу, домашним животным или окружающей среде.
- Просмотр телепрограмм, DVD-дисков, видеофайлов и изображений во время движения категорически запрещен во избежание возникновения ДТП. Для просмотра видео после окончания движения обязательно устанавливайте рычаг управления автоматической трансмиссии в положение «PARK», а рычаг переключения ручной коробки передач – в нейтральное положение.
- После завершения управления автомобилем всегда ставьте автомобиль на стояночный тормоз, который должен находиться в исправном состоянии и исключать возможность движения автомобиля. Всегда паркуйте автомобиль на открытой, хорошо проветриваемой площадке.
- Поддерживайте относительно низкий уровень громкости, чтобы во время движения иметь возможность слышать все, что происходит вокруг автомобиля.
- Не меняйте диски, не регулируйте громкость и не осуществляйте какие-либо другие операции управления устройством, которые могут отвлечь Вас от управления автомобилем.

Меры предосторожности при обращении с дисками

Грязь, пыль, царапины и искривление диска могут привести к «перескакиванию» звучания во время воспроизведения и ухудшению качества звука и изображения. При обращении с дисками соблюдайте следующие меры предосторожности:

- Для удаления следов пальцев и пыли с рабочей поверхности диска (той стороны, на которой нет надписей) протирайте ее мягкой тканью. Протирайте диски прямо от центра к краям. Небольшие пылинки или слабые пятна не будут оказывать какое-либо влияние на качество воспроизведения.
- Никогда не используйте для очистки дисков химические вещества, например, антистатические аэрозоли или жидкости, бензин или растворители. Такие химические вещества способны необратимо повредить пластмассовую поверхность диска.
- После использования обязательно помещайте диски в их коробки. Это позволит избежать появления на поверхности дисков больших царапин, способных вызвать «перескакивание» звучания при воспроизведении.
- Не подвергайте диски в течение продолжительного времени воздействию прямых солнечных лучей, высокой влажности или высокой температуры. Длительное воздействие высокой температуры может привести к короблению и искривлению диска.
- Никогда не приклеивайте бумагу и не пишите на любой из сторон диска. Острые наконечники ручек и чернила могут повредить поверхность диска.
- Никогда не используйте диски с необычным очертанием, например, имею-

щим форму сердечка, восьмиугольника и т.д. Использование таких дисков может привести к сбоям в работе устройства.

- В качестве принадлежности диска можно приобрести специальную защитную пленку, но ее использование может привести к сбоям в работе проигрывателя дисков. Использование такой пленки абсолютно недопустимо.

Хранение, транспортирование, ресурс, утилизация

Устройство рекомендуется хранить в складских или домашних условиях по группе «Л» ГОСТ 15150 и при необходимости транспортировать любым видом гражданского транспорта в имеющейся индивидуальной потребительской таре по группе «Ж2» ГОСТ 15150 с учетом ГОСТ Р 50905 п.4.9.5. Место хранения (транспортировки) должно быть недоступным для попадания влаги, прямого солнечного света и должно исключать возможность механических повреждений.

Срок службы устройства — 2 года. Устройство не содержит вредных материалов и безопасно при эксплуатации и утилизации (кроме сжигания в непригодных условиях).

Гарантии поставщика

Устройство PROLOGY MPC-64ATW соответствует утвержденному образцу и обеспечивает безопасность в полном объеме требований, подлежащих обязательному подтверждению соответствия в системе ГОСТ Р, не оказывает вредного воздействия на окружающую среду и человека и признано годным к эксплуатации.

Устройство имеет гарантийный срок эксплуатации 12 месяцев с момента покупки без учета времени пребывания в ремонте при соблюдении правил эксплуатации. Право на гарантию дается при заполнении сведений прилагаемого гарантийного талона.

Гарантийные обязательства не распространяются на перечисленные ниже принадлежности изделия, если их замена предусмотрена конструкцией и не связана с разборкой изделия:

- на пульт дистанционного управления, элементы питания (батарейки);
- соединительные провода, декоративную рамку, документацию, прилагаемую к изделию;
- microSD-карту с навигационным ПО*, GPS-антенну, bluetooth-микрофон.

* По всем вопросам, связанным с навигационным программным обеспечением Навител Навигатор — Автоверсия (проблемы в работе, обновления и прочее) обращайтесь в ЗАО «ЦНТ».

Адрес: 125190, г. Москва, Ленинградский проспект, д. 80, корп. 16

Телефон/факс: (495) 787-66-80

E-mail: info@navitel.su

Web: <http://www.navitel.su>

Режим работы: понедельник–пятница с 10.00 до 19.00

Расшифровка даты выпуска устройства, указанной в серийном номере

Серийный номер устройства указывается под штрих-кодом на упаковке, а также на стикере, который клеится на корпус изделия.

Для того, чтобы узнать информацию о дате выпуска устройства, достаточно расшифровать 5 и 6 знак из 12-значного серийного номера. Пример расшифровки приведен ниже.

1AAA**0A**0000001

A – месяц выпуска (A – январь, B – февраль, C – март, D – апрель, E – май, F – июнь, G – июль, H – август, I – сентябрь, J – октябрь, K – ноябрь, L – декабрь)
0 – год выпуска (0 – 2010, 1 – 2011, 2 – 2012 и т. д.)
Данное устройство выпущено в январе 2010 года.