

# MDN-2745T

Мультимедийный навигационный центр



Наименование: Пролджи МДН-2745Т  
Страна-производитель: Китай  
Основное предназначение товара:  
мультимедийный навигационный центр  
Срок службы: 2 года  
Изготовитель: СХТ Групп АГ  
Юридический адрес изготовителя:  
ЕБС Бизнесс Форум, Баарерштрассе, 135,  
СХ-6301 Zug, Швейцария



Manufactured by SHT Group AG  
EBC Business Forum, Baarerstrasse 135,  
CH-6301 Zug, Switzerland



МЛ04

▶▶ Возьми  
**КИНО**  
в дорогу

Руководство пользователя

# PROLOGY

[www.prology.ru](http://www.prology.ru)

## Содержание

Назначение устройства .....	2
Функции устройства .....	3
Комплект поставки .....	3
Для безопасного и эффективного использования устройства .....	4
Элементы управления на передней панели.....	6
Главное меню .....	8
Элементы управления на пульте дистанционного управления.....	9
Использование пульта дистанционного управления.....	10
Интерактивная сенсорная панель управления с графическим интерфейсом .....	11
Общие операции .....	11
Включение устройства.....	11
Выключение устройства.....	11
Регулирование громкости .....	11
Отключение звука .....	11
Настройка угла наклона монитора .....	12
Выбор источника сигнала .....	12
Кнопка RESET .....	12
Изменение подсветки монитора. Спящий режим .....	12
Режим радиоприёмника.....	13
Использование системы RDS .....	16
Режим ТВ тюнера .....	18
Операции управления воспроизведением дисков .....	19
Меню управления воспроизведением DVD-дисков и видеофайлов.....	20
Настройки DVD .....	23
Меню управления воспроизведением аудио/ видеофайлов на дисках/ картах SDHC и USB .....	26
Меню управления воспроизведением файлов изображения .....	27
Сенсорные иконки управления и их назначения.....	28
Режим Bluetooth.....	30
Режим SWC.....	38
Режим навигации .....	40
Режим «Камера».....	42
Режим AV_IN1, AV_IN2.....	42
Режим USB и SDHC .....	42
Установка фонового изображения .....	43
Меню настроек устройства.....	44
Режим настроек звучания.....	47
Основные технические характеристики .....	49
Установка устройства.....	50
Схема подключения проводов устройства.....	52
Воспроизводимые форматы дисков.....	55
Эксплуатационные ограничения и текущий ремонт .....	58
Для безопасного управления автомобилем.....	61
Меры предосторожности при обращении с дисками .....	61
Гарантии поставщика.....	62
Расшифровка даты выпуска устройства, указанной в серийном номере .....	63
Для заметок.....	64

Руководство пользователя определяет порядок установки и эксплуатации автомобильного мультимедийного центра со встроенным модулем навигации (далее устройства) в автомобиле с напряжением бортовой сети 12 В. Установку устройства рекомендуется производить с привлечением специалиста по электрооборудованию автомобилей.

Самостоятельное вскрытие устройства, механические повреждения и нарушение правил эксплуатации могут привести к его неисправностям и лишению права на гарантийное обслуживание.

При покупке устройства требуйте проверки его работоспособности. Убедитесь, что в гарантийном талоне на устройство поставлен штамп магазина, разборчивая подпись и дата продажи.

В связи с постоянной работой по совершенствованию устройства, повышающей его надежность и улучшающей эксплуатационные характеристики, в конструкцию и сервисные меню могут быть внесены изменения, не отраженные в настоящем Руководстве.

Прежде чем включить устройство, внимательно ознакомьтесь с настоящим Руководством пользователя.

## **Назначение устройства**

Устройство PROLOGY MDN-2745T оснащено выдвижным жидкокристаллическим дисплеем с размером экрана по диагонали 176 мм. Такой дисплей обеспечивает минимальное потребление энергии.

Устройство предоставляет следующие возможности:

- совместимость с форматами DVD/CD/MP3/MPEG-4/JPEG;
- воспроизведение цветных видеопрограмм со встроенного проигрывателя, и входов AV\_IN1 и AV\_IN2;
- приём радиостанций в диапазонах FM/УКВ;
- приём телевизионных программ в диапазонах МВ и ДМВ;
- воспроизведение звукового сопровождения через внешние дополнительные динамики или через линейный 4.1-канальный RCA аудиовыход;
- работу с навигационным программным обеспечением Навител Навигатор (Автоверсия).

## Функции устройства

- Моторизованный широкоформатный цифровой ЖК-монитор размером 176 мм (7")
- Системы цветности PAL/NTSC/SECAM
- Максимальная выходная мощность 4 x 55 Вт
- Сенсорная панель управления с графическим интерфейсом
- Совместимость с форматами DVD, CD, MP3, MPEG4, JPEG
- Поддержка файловой системы Giga MP3
- ТВ-тюнер
- Высокоскоростной цифровой PLL-тюнер
- Память на 24 радиостанции (18 FM / 6 УКВ)
- Система RDS
- Встроенный слот для карт памяти SD
- Поддержка карт памяти с интерфейсом USB
- Встроенный интерфейс для подключения к резистивным кнопкам управления, расположенным на руле
- Встроенный модуль навигации
- Поддержка беспроводной технологии Bluetooth® для управления мобильным телефоном и для передачи высококачественного стереозвука
- Дистанционное управление
- Видеовход RCA для камеры заднего обзора
- 2 аудио/видеовхода RCA
- 2 видеовыхода RCA
- 4.1-канальный аудиовыход RCA
- Стандартный разъем ISO
- Стандартный монтажный размер 2 DIN

## Комплект поставки

Устройство PROLOGY MDN-2745T	1 шт.
Пульт дистанционного управления	1 шт.
Соединительные провода	1 комплект
GPS-антенна	1 шт.
Карта памяти micro SD с навигационным программным обеспечением	1 шт.
Декоративная рамка передней панели	1 шт.
Кожух	1 шт.
Настоящее Руководство пользователя	1 шт.
Гарантийный талон	1 шт.
Индивидуальная потребительская тара	1 комплект



- Данное устройство является технически сложным товаром и относится к бытовой радиоэлектронной аппаратуре. По Общероссийскому классификатору продукции и услуг устройство относится к группировке 3230115 «Устройства радиоприёмные комбинированные прочие» (часть IV ОКДП).
- Монтаж и эксплуатация данного устройства должны осуществляться в соответствии с настоящим Руководством. Установка устройства осуществляется в штатное место в панели приборов автомобиля, подключение и настройка устройства популярно изложены в настоящем Руководстве и могут быть произведены потребителем в полном объёме самостоятельно. Однако завод-изготовитель настоятельно рекомендует Вам поручить проведение указанного комплекса работ сервисному центру, сертифицированному по ГОСТ Р 51709-2001 (ОКУН 017613) — установка на легковой автомобиль дополнительного электрооборудования, сигнализаций и др. (далее — сертифицированный сервисный центр).
- **Завод-изготовитель не несёт ответственность за проблемы, возникшие вследствие самостоятельной установки устройства!**
- Для подачи питания на данное устройство может использоваться только источник питания с напряжением +12 В постоянного тока; отрицательная клемма аккумуляторной батареи должна быть соединена с «массой».
- Перед установкой устройства, пожалуйста, полностью прочитайте данное Руководство. Установка устройства требует подключения ко многим штатным системам автомобиля. Автомобили имеют низковольтные или мультиплексные системы, которые могут быть повреждены при использовании низкоомных проверочных приборов, например, проверочных ламп или логических пробников (которые используются для тестирования компьютеров). Для проверки всех штатных цепей автомобиля перед подключением устанавливаемого устройства используйте только высококачественный цифровой мультиметр.
- Не пытайтесь в случае поломки открыть корпус устройства и отремонтировать его самостоятельно. Если устройство не работает правильно, обратитесь к соответствующему разделу данного Руководства. Ошибки, допущенные при установке и эксплуатации устройства, могут быть иногда приняты за его неисправность. Если неисправность не устранена, обратитесь в сервисный центр.
- При мойке автомобиля следите, чтобы внутрь устройства не попала вода, так как это может привести к его повреждению. Недопустимо попадание жидкостей в устройство при мойке панели приборов, внутренней части ветрового стекла и/или случайное пролитие жидкости на приборную панель, а также через неплотно прилегающие части моторного щита при мойке моторного отсека, при подаче моющей смеси под давлением, т.к. это может привести к выходу из строя устройства.
- После использования автомобиля на открытом воздухе в летний период необходимо пылесосить салон, чтобы исключить попадание пыли и насекомых внутрь устройства и его составных частей.

- Не допускайте попадания каких-либо предметов внутрь отсека диска устройства, кроме самого диска. Находящиеся внутри устройства узлы могут быть повреждены любыми посторонними предметами.
- Когда устройство не используется, вынимайте из него диск. Не оставляйте удаленный диск в отверстии дискового отсека. Избегайте длительного воздействия на диски прямых солнечных лучей.
- **Температура.** Устройство может работать неправильно при экстремально высоких или экстремально низких температурах. В таких случаях прекратите использовать устройство до тех пор, пока температура не станет нормальной. Устройство оборудовано встроенной схемой защиты. Когда температура внутри устройства повышается до определенной величины, схема защиты автоматически останавливает воспроизведение. В этом случае дайте устройству возможность охладиться, а затем снова включите воспроизведение.
- **Конденсат.** В дождливую погоду или в условиях повышенной влажности, а также в холодное время года сразу после того, как включен обогреватель (отопитель) салона автомобиля, на оптическом устройстве считывания сигнала, расположенном внутри устройства, может скопиться влага. В случае появления конденсата устройство не сможет считывать информацию с диска и, следовательно, будет работать неправильно. Для устранения такой неисправности извлеките из устройства диск и подождите, пока скопившаяся влага не испарится (около часа).
- **«Перескакивание» воспроизведения.** Когда автомобиль движется по неровной дороге, по дороге с поврежденным покрытием или по бездорожью, при воспроизведении аудио/видеофайлов могут появляться пропуски звучания и/или воспроизводимого изображения. Рекомендуется снизить скорость и плавно преодолевать препятствия, для исключения перескакивания воспроизведения. Частые поездки по дорогам с поврежденным покрытием или по бездорожью могут привести к механическим повреждениям (обрыву) резиновых демпферов проигрывателя, расположенных внутри устройства.
- **Очистка.** Не пытайтесь очищать устройство с помощью каких-либо химических веществ, так как это может привести к ухудшению его внешнего вида. Для очистки корпуса устройства используйте только чистую и сухую ткань.
- Для того чтобы избежать повреждения жидкокристаллического монитора следите за тем, чтобы внутрь монитора не попала вода или какие-либо напитки (жидкости). В случае попадания жидкости внутрь жидкокристаллического монитора выключите питание, отключите предохранитель цепи питания и как можно скорее обратитесь в сервисный центр.
- Следите за тем, чтобы внутрь жидкокристаллического монитора через вентиляционные отверстия не попадали металлические или легковоспламеняющиеся предметы.
- Никогда не прикасайтесь к монитору во время его автоматического открытия и закрытия. Не пытайтесь изменить наклон монитора вручную.

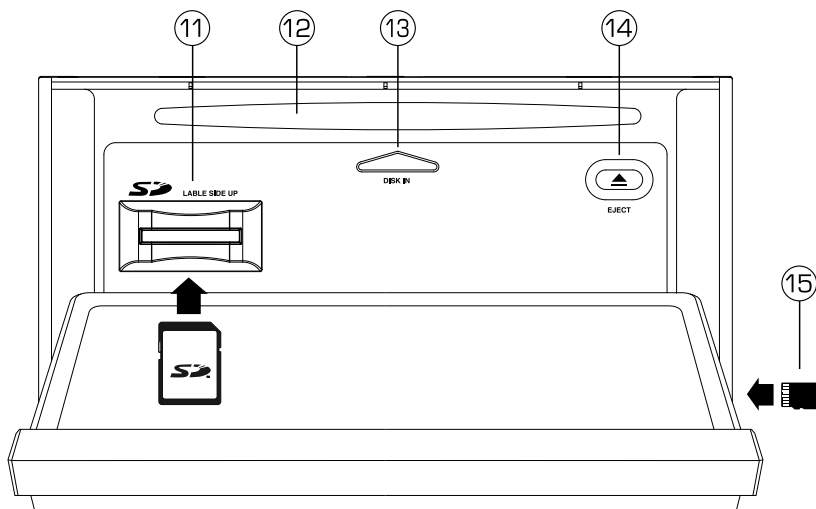
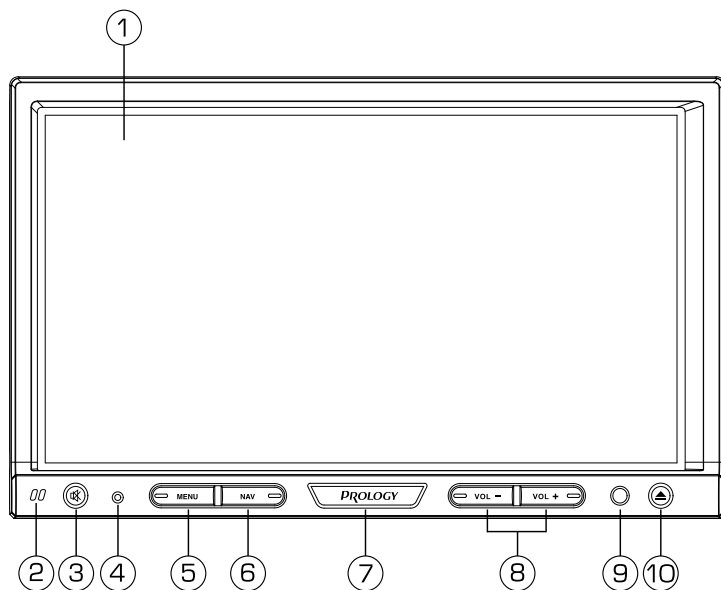
## Элементы управления на передней панели



1. Сенсорный дисплей устройства.
2. Встроенный микрофон.
3. Кнопка отключения звука .
4. Кнопка сброса **RESET**.
5. Кнопка перехода в главное меню **MENU**.

6. Кнопка включения/отключения режима навигации **NAV**.
7. Кнопка включения/выключения питания устройства.
8. Кнопки регулировки громкости **VOL-** / **VOL+**.
9. ИК-приёмник сигналов дистанционного управления.
10. Кнопка откидывания передней панели устройства  (нажмите и удерживайте кнопку для входа в меню управления наклоном передней панели):
  - откинуть панель (**OPEN**)
  - извлечь диск (**EJECT**)
  - закрыть панель (**CLOSE**)
  - регулирование угла наклона передней панели устройства (**TILT +/-**)
11. Слот для карт памяти SD с медиа контентом.
12. Слот дискового проигрывателя.
13. Индикатор: загорается при полностью открытом мониторе.
14. Кнопка извлечения диска .
15. Карта памяти microSD с программой навигации и/или фоновым рисунком рабочего стола.

Войти в главное меню можно коснувшись области **A** экрана (стр. 11) в любом режиме, кроме режима навигации. Для выбора необходимого режима коснитесь соответствующей иконки на экране.

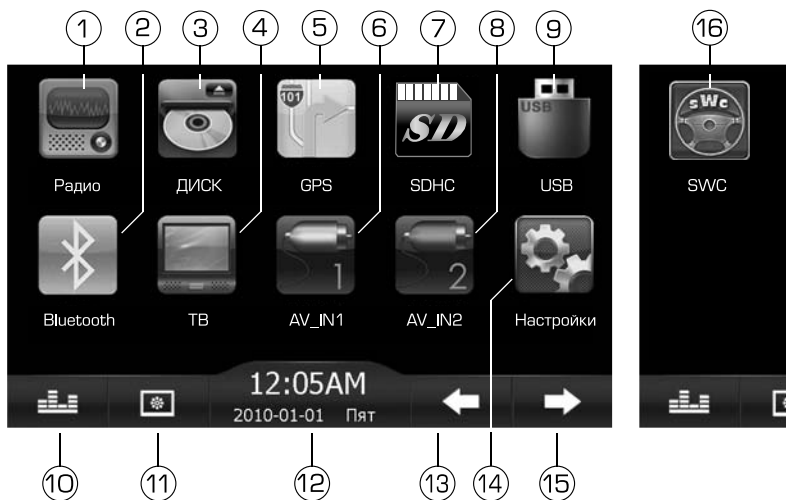



1. Режим радиоприёмника.
2. Режим Bluetooth.
3. Режим проигрывателя дисков.
4. Режим работы ТВ приёмника.
5. Режим навигации.
6. Переключение на аудио/видеовход AV\_IN1, расположенный на задней панели устройства.
7. Режим работы SDкарты.
8. Переключение на аудио/видеовход AV\_IN2, расположенный на задней панели устройства.
9. Режим работы USB-карты.
10. Режим настройки эквалайзера.
11. Выбор фонового изображения экранного меню устройства.
12. Отображение текущего времени и даты.
13. Переход на предыдущий экран главного меню.
14. Режим настроек устройства.
15. Переход на следующий экран главного меню.
16. Режим программирования кнопок управления воспроизведением, расположенных на рулевом колесе.

Вы можете перемещать иконки главного меню по сенсорному экрану, удерживая их нажатыми пальцем или стилусом (в комплект поставки не входит), для создания дизайна главного меню по своему желанию.

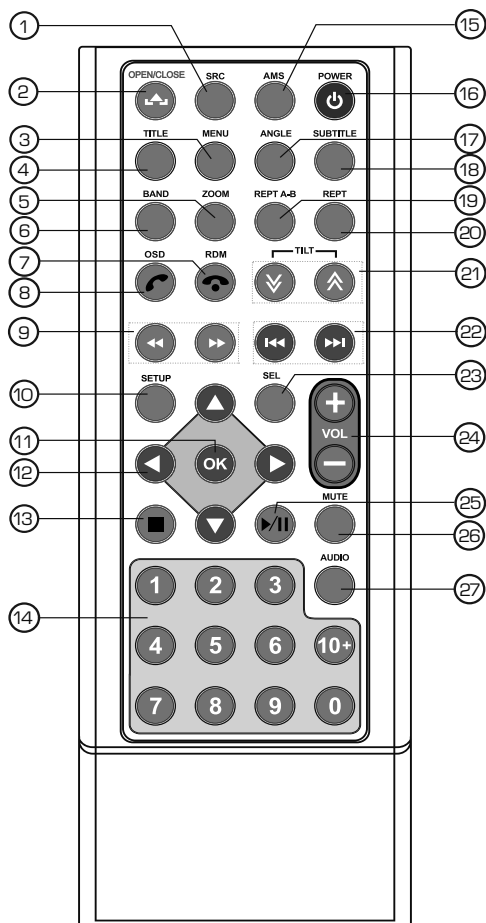
## Элементы управления на пульте дистанционного управления



1. Кнопка переключения источников сигнала **SRC**.
2. Открытие/ закрытие выдвижного монитора **▲**.
3. Кнопка вызова экранного меню DVD диска **MENU**.
4. Кнопка перехода к меню заглавий DVD дисков **TITLE**.
5. Кнопка увеличения изображения **ZOOM**.
6. Кнопка выбора диапазона радиоприёмника **BAND**.
7. Кнопка вкл/выкл режима воспроизведения в случайном порядке **RDM**; набора или приёма вызова.
8. Кнопка отображения информации о воспроизведении **OSD**; отмены телефонного вызова.
9. Кнопки управления режимом ускоренного воспроизведения в прямом/обратном направлении **◀◀/▶▶**.
10. Кнопка вызова меню настроек DVD **SETUP**.

11. Кнопка подтверждения выбора **OK**.
12. Кнопки управления перемещением курсора **▼▲▶◀**.
13. Кнопка остановки воспроизведения **■**.
14. Кнопки цифрового ввода **0..10+**.
15. Автоматическая настройка радиочастот **AMS**.
16. Кнопка включения и выключения устройства **NAV** .
17. Кнопка поворота изображения при просмотре видеофайлов **ANGLE**.
18. Кнопка выбора языка субтитров видеофайлов **SUBTITLE**.
19. Кнопка повторного воспроизведения произвольного участка записи **REPT A-B**.
20. Кнопка управления режимом повторного воспроизведения **REPT**.
21. Кнопка установки угла наклона выдвинутого TFT экрана **TILT**  .
22. Кнопки перехода к предыдущей/следующей главе (треку); пошагового поиска радиостанций в направлении уменьшения/увеличения частоты настройки; при длительном нажатии – автоматический поиск радиостанций в направлении уменьшения/увеличения частоты настройки **◀◀/▶▶**.
23. Кнопка входа в меню настроек звука **SEL**.
24. Кнопки регулировки уровня громкости **VOL- /VOL+**.
25. Кнопка паузы/возобновления воспроизведения **▶/||**.
26. Кнопка отключения/включения звука **MUTE**.
27. Кнопка выбора языка звукового сопровождения видеофайлов **AUDIO**.

## Использование пульта дистанционного управления

При использовании пульта дистанционного управления направляйте его на встроенный ИК-приёмник сигналов ДУ (9) (стр. 6).

Дальность действия пульта дистанционного управления составляет 4–5 метров. Отклонение по горизонтали от прямого направления на ИК-приёмник не должно превышать 30 градусов.

### Установка батареек в пульт дистанционного управления

Откройте батарейный отсек, расположенный в нижней части пульта ДУ, как показано на рисунке справа.

Установите новую батарейку. Контакт с маркировкой «+» должен находиться вверху. Затем закройте крышку. Рекомендуемый тип литиевых батареек – CR2025.

#### Осторожно!

Никогда не используйте металлический пинцет или другой подобный инструмент для того, чтобы держать батарейку. Это может привести к короткому замыканию.

Никогда не разбирайте батарейки, не подвергайте их сильному нагреву и не кладите в воду, так как это может привести к их нагреванию с большим выделением тепла.

Когда заряд батареек израсходован, они должны быть утилизированы в соответствии с местными законами.

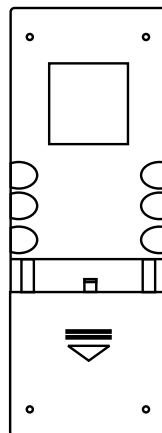

## Интерактивная сенсорная панель управления с графическим интерфейсом

Данное устройство оборудовано сенсорным интерактивным дисплеем. Вы можете выбирать функции или регулировать отдельные параметры, прикасаясь к экрану пальцем или пластиковым стержнем — стилусом (в комплект поставки не входит).

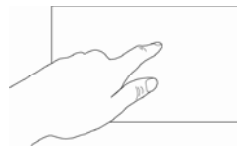

### ВНИМАНИЕ!

Не используйте металлические или острозаточенные предметы для управления сенсорным интерактивным дисплеем. Также не прилагайте чрезмерных усилий при касаниях экрана.

### Сенсорные области управления на мониторе

**A** — вход в главное меню (стр. 8)

**B** — отображение информации о воспроизведении и отображение экранного меню управления воспроизведением (для видеофайлов и дисков DVD)

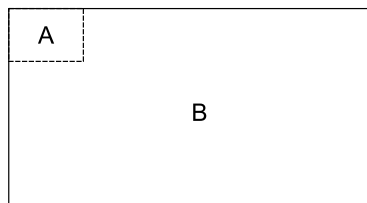

## Общие операции

### Включение устройства

Для включения устройства нажмите кнопку **POWER** на пульте ДУ (16) (стр. 9) или кнопку (7) на передней панели (стр. 6).

### Выключение устройства

Для выключения устройства нажмите кнопку **POWER** на пульте ДУ (16) (стр. 9) или нажмите кнопку (7) на передней панели.

### Регулировка громкости

Для увеличения/уменьшения громкости нажимайте кнопки (8) (стр. 6) передней панели или кнопки (24) на пульте ДУ (стр. 9).

### Отключение звука

Для отключения звука устройства нажимайте кнопку **MUTE** (26) (стр. 9) на пульте ДУ или кнопку  на передней панели (3) (стр. 6). На дисплее устройства будет мигать надпись **MUTE**. Для включения звука нажмите кнопку **MUTE** еще раз.

### Выбор источника сигнала

Нажмите кнопку **SRC** на пульте ДУ (1) (стр. 9) или **MENU** на передней панели устройства (5) (стр. 6) для выбора одного из источников сигнала в главном меню (стр. 7), либо нажмите на экране устройства область «**A**» (стр. 11).

Для выхода из меню режимов и возврата в предыдущий режим нажмите иконку текущего режима.

### Изменение угла наклона монитора

Для изменения угла наклона нажимайте кнопку ▲ на передней панели или кнопки **TILT** (21) (стр. 9) на пульте ДУ. Чтобы попасть в меню открытия/закрытия монитора и регулировки угла его наклона нажмите и удерживайте кнопку ▲ на передней панели в течение 2 секунд:

- откинуть панель (**OPEN**)
- извлечь диск (**EJECT**)
- закрыть панель (**CLOSE**)
- изменение угла наклона монитора устройства (**TILT +/-**)

### Настройка угла наклона монитора

Для пошагового наклона (сдвига) монитора нажимайте кнопки TILT ▲ ▼ на пульте ДУ или на сенсорном экране монитора. Нажмите и удерживайте кнопку ▼ для установки монитора в самое нижнее положение, и кнопку ▲ — для полного закрытия монитора.

Для возврата в предыдущий режим нажмите иконку **EXIT** в правом нижнем углу экрана или не выполняйте никаких действий в течение 5 секунд.

### Кнопка RESET

Кнопка сброса **RESET** (4) находится на передней панели (стр. 6) и для её нажатия следует воспользоваться шариковой ручкой или другим подобным за-

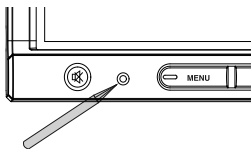

остренным предметом. Кнопка утоплена внутрь корпуса устройства, что позволяет избежать ее случайного нажатия. После нажатия данной кнопки из памяти устройства будут стерты все запрограммированные радиостанции, и будет удалена настройка часов. Данная кнопка должна быть нажата при появлении на дисплее ошибочной индикации или при неверном функционировании устройства.

**Примечание.** Если после нажатия кнопки **RESET** устройство продолжает работать неправильно, полностью отключите питание устройства (отсоединив желтый и красный провода (стр. 52), затем включите питание и проверьте работоспособность устройства. Если устройство по-прежнему не работает, то обратитесь в сертифицированный сервисный центр.

## Режим радиоприёмника

Для переключения устройства в режим работы радиоприёмника последовательно нажимайте кнопку **SRC** (1) на пульте ДУ (стр. 9). Или нажмите кнопку **MENU** на передней панели (5) (стр. 6) для входа в главное меню и выберите режим **Радио**:

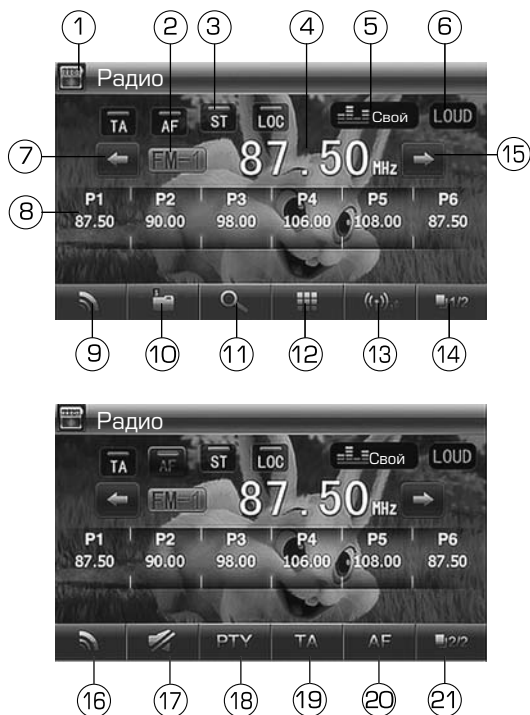

1. Нажмите для перехода в главное меню.
2. Выбранный радиодиапазон.
3. Отображение включенных RDS-функций.
4. Частота прослушиваемой радиостанции.
5. Иконка перехода в меню настроек эквалайзера.
6. Иконка включения/выключения тонкомпенсации.
7. Иконка поиска радиостанций в направлении уменьшения частоты настройки.
8. Иконки предварительных настроек на радиостанции.
9. Иконка переключения диапазонов радиоприемника.
10. Иконка вызова меню сохранения станции в память устройства.
11. Иконка сканирования предварительно настроенных радиостанций; автоматический поиск и сохранение радиостанций в память устройства.
12. Иконка вызова радиостанций с помощью ввода частоты.
13. Иконка переключения местного/дальнего режимов приёма.



14. Иконка **1/2**. Коснитесь для отображения второй страницы нижней панели иконок.
15. Иконка поиска радиостанций в направлении увеличения частоты настройки.
16. Сенсорная иконка переключения диапазонов радиоприёмника.
17. Сенсорная иконка отключения/включения звука.
18. Сенсорная иконка режима **PTY**. Коснитесь иконки для перехода к списку типов программ.
19. Коснитесь сенсорной иконки для включения/выключения функции RDS **TA** (стр. 17).
20. Коснитесь сенсорной иконки для включения/выключения функции RDS **AF** (стр. 17).
21. Иконка **2/2**. Коснитесь для отображения первой страницы нижней панели иконок.



### Выбор диапазона радиоприёмника

Для переключения диапазонов радиоприёмника нажимайте кнопку **BAND** (6) (стр. 9) на пульте ДУ или сенсорную иконку  (16) в меню радио (стр. 13). Диапазоны будут переключаться циклически в следующем порядке:





FM1 → FM2 → FM3

### Автоматическая настройка на радиостанцию

Нажмите и удерживайте в течение 2 секунд кнопку  (22) на пульте ДУ (стр. 9) или сенсорную иконку  в экранном меню (стр. 13) для настройки на радиостанцию в направлении увеличения частоты настройки.

Нажмите и удерживайте в течение 2 секунд кнопку  (22) на пульте ДУ (стр. 9) или сенсорную иконку  в экранном меню (стр. 13) для настройки на радиостанцию в направлении уменьшения частоты настройки.

### Ручная настройка на радиостанцию

Для пошаговой настройки на радиостанцию в направлении увеличения частоты нажмите кнопку  (22) на пульте ДУ (стр. 9) или сенсорную иконку  в экранном меню. Для настройки на радиостанцию в направлении уменьшения частоты нажмите кнопку  (22) на пульте ДУ (стр. 9) или сенсорную иконку  в экранном меню (стр. 13).

### Автоматическая настройка на радиостанции с сохранением в памяти

Нажмите и удерживайте сенсорную иконку  в меню радио (стр. 13) или кнопку **AMS** (15) (стр. 9) на пульте ДУ.

Шесть станций выбранного FM-диапазона с наиболее мощным сигналом будут автоматически найдены и занесены в память устройства, заменив ранее сохранённые радиостанции (RDS-функция **AF** (стр. 17) должна быть **ОТКЛЮЧЕНА**).

Для остановки автоматической настройки повторно нажмите иконку  или кнопку **AMS** на пульте ДУ.

## Ручное сохранение радиостанции в памяти

Во время приёма радиостанции:

На пульте ДУ.

Удерживайте нажатой не менее 2 секунд одну из кнопок **1...6** цифрового ввода (14) (стр. 9).

В экранном меню.

1. Удерживайте нажатой не менее 2 секунд одну из сенсорных иконок **P1–P6** (стр. 13).

2. Откройте окно меню занесения станции в память устройства, нажав сенсорную иконку  (10) (стр. 13):



Сохраните станцию под желаемым номером ячейки памяти **P1–P6**.

Радиостанции записываются вместо ранее сохранённых, стирая частоту настройки предыдущей радиостанции из памяти.

## Вызов радиостанций, сохранённых в памяти устройства

На пульте ДУ.

Нажмите одну из кнопок **1...6** цифрового ввода (14) на пульте ДУ (стр. 9).

В экранном меню.

Нажмите одну из сенсорных иконок **P1–P6**.

## Вызов радиостанций вручную

Нажмите сенсорную иконку  в экранном меню (12) (стр. 13) для вызова окна ввода:



Касаясь цифровых иконок, введите необходимую частоту, затем нажмите иконку ✓ для подтверждения. Для удаления всех введённых цифр нажмите иконку X в нижнем левом углу экрана, для удаления последней введенной цифры – иконку ←.

Для выхода из окна ввода частоты нажмите иконку X в верхнем правом углу экрана.

### Сканирование радиостанций

Во время сканирования радиоприёмник будет последовательно искать и на 5 секунд настроиваться на каждую радиостанцию диапазонов **FM1**, **FM2**, **FM3**, начиная с **FM1**.

Для включения сканирования нажмите сенсорную иконку 🔍 в меню радио (стр. 13) или кнопку **AMS** (15) на пульте ДУ (стр. 9).

Для остановки сканирования нажмите указанную иконку повторно.

### Выбор местного или дальнего режимов приёма

В режиме местного приёма чувствительность автопоиска немного снижена для наиболее точной настройки на радиостанции, уровень приёма которых чрезмерно высок.

Для переключения режима приёма нажимайте сенсорную иконку (📶) в меню **Радио** (стр. 13). При выборе местного режима приёма индикатор **LOC**, находящийся в верхней части дисплея, загорается красным цветом. При выборе дальнего режима приёма данный индикатор гаснет.

### Сtereo/монофонический режимы работы радиоприёмника

Радиоприёмник автоматически обнаруживает стереорежим радиостанции, если её сигнал достаточно силен. В этом случае индикатор стереоприёма **ST**, находящийся в верхней части дисплея, загорается красным светом. Если принимаемый сигнал слаб, приёмник автоматически переходит в монофонический режим, индикатор стереоприёма гаснет.

### Использование системы RDS (Radio Data System)

Некоторые радиовещательные станции диапазона FM сопровождают передачу своих программ дополнительной информацией. Декодируя эти данные, устройство предоставляет пользователю удобные функции по использованию этой информации.

В системе RDS используются следующие данные: **PI**, **PS**, **AF**, **TP**, **TA**, **PTY**, **RT**.

- PI** (Program Identification code): Код идентификации программы.
- PS** (Program Service name): Название радиовещательной станции в виде букв и цифр.
- AF** (Alternative Frequencies): Альтернативные частоты. Список частот передатчиков, передающих одну и ту же программу, т.е. имеющих один и тот же PI.
- TP** (Traffic Program identification): Идентификационные данные радиовещательной станции, передающей информацию о дорожном движении.
- TA** (Traffic Announcement identification): Идентификация сообщения о дорожном движении. Идентификационные данные, показывающие, передаётся или не передаётся информация о дорожном движении.
- PTY** (Program Type Code): Код типа программы. Отражает содержание програм-

**RT** мы, например: новости, легкая музыка, спорт и т. д.  
(Radio Text): Короткие сообщения о текущей песне или имени исполнителя, передаваемые радиовещательной станцией.

### Режим AF

Когда данный режим включён, и сигнал принимаемой радиостанции слаб, радиоприёмник будет автоматически переключаться на альтернативные частоты, пока не обнаружит наиболее мощную станцию с тем же кодом PI.

Для включения режима нажмите сенсорную иконку выбора настроек RDS-функций , затем нажмите в появившемся меню иконку **AF** (стр. 13).

Когда режим включён, иконка **AF** подсвечивается красным цветом.

**Примечание.** При включённом режиме AF автоматический и ручной поиск радиостанций производится только по радиостанциям, передающим сигналы RDS.

### Режим TA (прослушивание сообщений о дорожном движении)

Когда включён режим TA и передаётся сообщение о дорожном движении, устройство временно переключится в режим радиоприёмника, если оно находится в другом режиме воспроизведения.

Для включения режима нажмите в режиме **Радио** сенсорную иконку , затем нажмите в появившемся меню иконку **TA** (стр. 13).

Когда режим включён, иконка **TA** подсвечивается красным цветом.



### Использование кодаPTY для выбора программ

Режим поиска программ по коду типа программы PTY.

Нажмите в режиме **Радио** сенсорную иконку , затем нажмите в появившемся меню иконку **PTY** (стр. 13). Выберите необходимый тип программы из следующего списка:

- **NEWS** — новости
- **CURRENT AFFAIRS** — деловые новости
- **INFORMATION** — информация
- **SPORT** — спорт
- **EDUCATION** — образование
- **DRAMA** — драма
- **CULTURES** — культура
- **SCIENCE** — наука
- **VARIED SPEECH** — программы без определенного типа
- **POP MUSIC** — поп-музыка
- **ROCK MUSIC** — рок-музыка
- **EASY LISTENING M** — эстрадная музыка
- **LIGHT CLASSIC M** — лёгкая классическая музыка
- **SERIOUS CLASSICS** — серьёзная классическая музыка
- **OTHER MUSIC** — другая музыка
- **WEATHER METR** — погода
- **FINANCE** — финансы
- **CHILDREN'S PROG** — детские программы
- **SOCIAL AFFAIRS** — социальные программы
- **RELIGION** — религиозные программы
- **PHONEIR** — программы с участием слушателей
- **TRAVEL&TOURING** — путешествия

- **LEISURE&TOURING** — досуг
- **JAZZ MUSIC** — джаз
- **COUNTRY MUSIC** — кантри
- **NATIONAL MUSIC** — национальная музыка
- **OLDIES MUSIC** — старые мелодии
- **FOLK MUSIC** — народная музыка
- **DOCUMENTARY** — документальные программы
- **ALL SPEECH** — общение на любые темы

Для перехода к следующей/предыдущей странице со списком программ нажмите сенсорные иконки  и  в правой части экрана. Нажмите сенсорную иконку с названием типа программы, затем иконку  в нижней правой части экрана для подтверждения выбора.





После выбора включится автоматический поиск программы выбранного типа, при этом звук устройства будет отключён. После обнаружения радиостанции с искомым РТУ начнется её воспроизведение.

Если радиостанции с искомым РТУ не будет обнаружено за один полный цикл настройки, устройство вернется к воспроизведению предыдущей радиостанции.

## Режим ТВ-тюнера

Подключите к устройству TV-антенну к соответствующему разъёму согласно схеме на стр. 52.

При необходимости переключения устройства в режим работы ТВ-тюнера выберите в главном меню иконку **ТВ**.



Нажмите область экрана **B** (стр. 11) для вызова элементов управления   /  /  (переход к предыдущему телеканалу, автоматическая настройка с сохранением в памяти, переход к следующему телеканалу).

Убедитесь, что в разделе настроек **ТВ-система** (стр. 46) установлен рекомендуемый параметр SECAM\_DK для корректного отображения цвета и звука принимаемых ТВ-каналов на территории России.

### Автоматическая настройка на телеканалы с сохранением в памяти

Данная функция позволяет автоматически находить и сохранять телеканалы с наиболее мощным сигналом. Для этого нажмите иконку  в экранном меню. В памяти устройства можно сохранить до 68 телеканалов (в зависимости от выбора ТВ-системы (стр. 46)).

### Переключение телеканалов, сохраненных в памяти устройства

Для перехода к следующему/предыдущему телеканалу нажимайте сенсорные иконки   в экранном меню или на пульте ДУ (22) (стр. 9).

#### ВНИМАНИЕ!

Каждому частотному каналу соответствует определенный номер диапазона телевещания. Присваивать произвольные номера каналам невозможно.

### Загрузка дисков





Вставьте диск в отверстие дископриёмника (12) (стр. 6) рабочей стороной вниз. Через некоторое время после загрузки диска автоматически начнётся его воспроизведение.

### Извлечение дисков

Для извлечения диска из устройства нажмите кнопку  (14) на передней панели (стр. 6) устройства и далее кнопку **EJECT** (14).



### Включение режима воспроизведения

При загрузке диска на экране появится надпись «ЧТЕНИЕ». В случае, если диск уже находится в слоте, перейти в режим воспроизведения диска можно: последовательно нажимая кнопку **SRC** (1) на пульте ДУ (стр. 9) или выбрав в основном меню сенсорную иконку **ДИСК**.





Некоторые DVD-диски могут автоматически включаться в режим воспроизведения с первой главы. Некоторые диски автоматически переходят в меню заглавий. Если на экран монитора выводится меню заглавий DVD, то для начала воспроизведения с первой главы нажмите кнопку  (25) на пульте ДУ (стр. 9) или сенсорную иконку, соответствующую запуску воспроизведения в меню заглавий. Для навигации по меню заглавий диска используйте кнопки     (12) и **OK** (11) на пульте ДУ или сенсорные иконки в экранном меню.

Для воспроизведения двухстороннего DVD-диска вставьте его первой рабочей стороной вниз. По окончании воспроизведения первой стороны извлеките диск, переверните его и повторно загрузите в устройство для воспроизведения второй стороны. Первая и вторая стороны помечаются различным образом на разных дисках.

### Временная остановка воспроизведения (пауза)

Во время воспроизведения диска нажмите кнопку  (25) на пульте ДУ (стр. 9) или сенсорную иконку  в экранном меню (стр. 20) для временной остановки воспроизведения. В левом верхнем углу появится индикация «ПАУЗА». Для продолжения воспроизведения повторно нажмите данную кнопку/иконку.

### Остановка воспроизведения диска

Во время воспроизведения диска нажмите кнопку  (13) на пульте ДУ (стр. 9) или сенсорную иконку  в экранном меню (стр. 20) для предварительной остановки воспроизведения. В левом верхнем углу появится индикация «ПРЕДВ. ОСТАН». Чтобы продолжить воспроизведение, нажмите иконку  на сенсорном экране (стр. 20) или соответствующую кнопку на пульте ДУ. Нажмите дважды кнопку  на пульте ДУ или на экране для полной остановки воспроизведения. В левом верхнем углу появится индикация «СТОП». Для воспроизведения с начала диска нажмите иконку  на сенсорном экране или соответствующую кнопку на пульте ДУ. Функция предварительной остановки действует при воспроизведении только DVD и аудио-CD дисков.

### Ускоренное воспроизведение в прямом и обратном направлении

Нажимайте сенсорные иконки  /  в экранном меню (стр. 20) или на пульте ДУ (9) (стр. 9) для ускоренного воспроизведения в прямом/обратном на-

правлении на одной из следующих скоростей: ×2, ×4, ×8, ×16, ×20.

Для возобновления воспроизведения с нормальной скоростью нажмите кнопку ►|| (25) на пульте ДУ (стр. 9) или сенсорную иконку ►|| в экранном меню (стр. 20).

**Примечание.** Во время ускоренного воспроизведения звук устройства отключается.

### Переход к следующей или предыдущей главе (треку)

Нажмите кнопку ►|| (22) на пульте ДУ (стр. 9) или в экранном меню (стр. 20) во время воспроизведения для перехода к следующей главе (треку).

Нажмите кнопку ◀◀ (22) на пульте ДУ (стр. 9) или в экранном меню (стр. 20) во время воспроизведения для перехода к предыдущей главе (треку).

Используйте цифровые кнопки **1-9** и **10+** пульта ДУ для прямого выбора номера желаемой главы (трека).

## Меню управления воспроизведением DVD-дисков и видеофайлов

Для входа в данное меню во время воспроизведения DVD-диска или видеофайлов на картах памяти USB или перезаписываемых дисках прикоснитесь к экрану в области **В** (стр. 11) для отображения иконок управления воспроизведением:





- **↺** – управление режимом повторного воспроизведения
- **Повт. А-В** – управление режимом повторного воспроизведения фрагмента DVD-диска или видеофайла
- **Субтитры** – выбор языка субтитров DVD-диска или видеофайла
- **Раздел** – переход в меню заглавий DVD-диска
- **Настройка** – вход в меню настроек DVD (стр. 23)
- **Меню** – переход в меню DVD-диска
- **Аудио** – выбор языка звукового сопровождения DVD-диска или видеофайла
- **OSD** – отображение информации о воспроизводимом видеофайле или DVD-диске; отображение текущего времени воспроизведения
- **■** – предварительная остановка воспроизведения DVD-диска
- **◀◀** – переход к предыдущему видеофайлу или главе DVD-диска
- **►||** – пауза/возобновление воспроизведения
- **►►** – переход к следующему видеофайлу или главе DVD-диска
- **◀◀** – ускоренная перемотка в обратном направлении
- **►►** – ускоренная перемотка в прямом направлении





- **Угол** – выбора угла просмотра (камеры)
-  – переход к произвольным заглавию/главе/времени воспроизведения диска

Меню управления автоматически перестает отображаться, если в течение 5 секунд не происходит нажатия сенсорных иконок или кнопок пульта ДУ.

### Меню диска

Во время воспроизведения диска нажмите кнопку **MENU** (3) на пульте ДУ (стр. 9) или сенсорную иконку **Меню** в экранном меню (стр. 20) для перехода в меню диска. При помощи кнопок     и **OK** пульта ДУ выберите необходимый пункт меню.

### Меню заглавий

Во время воспроизведения диска нажмите кнопку **TITLE** (4) на пульте ДУ (стр. 9) или сенсорную иконку **Раздел** в экранном меню (стр. 20) для перехода в меню заглавий. При помощи кнопок     и **OK** пульта ДУ выберите необходимый пункт меню.

### Повторное воспроизведение

Во время воспроизведения нажимайте последовательно кнопку **REPT** (20) на пульте ДУ (стр. 9) или сенсорную иконку  в экранном меню (стр. 20) для выбора одного из следующих режимов повторного воспроизведения:

Тип диска	Режим повтора
DVD	ГЛАВА → РАЗДЕЛ (заглавие) → ПОВТ. ВСЕ → ОТКЛ.
CD	ПОВТ. 1 → ПОВТ. ВСЕ → ОТКЛ.
MP3/JPEG/MPEG4	ПОВТ. 1 → ПОВТ. КАТАЛОГА → ПОВТ. ВСЕ → ОТКЛ.

### Повторное воспроизведения фрагмента записи А-В

Во время воспроизведения нажмите кнопку **REPT А-В** (19) на пульте ДУ (стр. 9) или сенсорную иконку **Повт. А-В** в экранном меню (стр. 20) для выбора начала фрагмента. Затем повторно нажмите данную иконку или кнопку для выбора окончания фрагмента. Нажмите иконку или кнопку в третий раз для отключения режима повторного воспроизведения фрагмента записи.

### Режим воспроизведения в случайном порядке

Во время воспроизведения CD/MP3-дисков нажимайте кнопку **RDM** (7) на пульте ДУ (стр. 9) для включения/отключения режима воспроизведения в случайном порядке.

### Переход к произвольным заглавию/главе (треку)/времени воспроизведения

Во время воспроизведения диска коснитесь области **В** экрана, затем в появившемся меню нажмите иконку  (стр. 20). На экране появится следующее окно:



В появившемся окне нажимайте иконку  для выбора заглавия/главы (трека)/времени воспроизведения. При помощи цифровых сенсорных иконок введите необходимое значение.

Для удаления всех введенных цифр нажмите иконку **X**, для удаления последней введенной цифры – иконку . По окончании ввода коснитесь иконки **OK**.

### Выбор языка звукового сопровождения

Во время воспроизведения DVD-диска последовательно нажимайте кнопку **AUDIO** (27) на пульте ДУ (стр. 9) или сенсорную иконку **Аудио** в экранном меню (стр. 20) для выбора одного из записанных на диске языков звукового сопровождения.

### Выбор камеры (угла) просмотра

Во время воспроизведения DVD-диска нажимайте кнопку **ANGLE** (17) на пульте ДУ (стр. 9) или сенсорную иконку **Угол** в экранном меню (стр. 20) для выбора угла просмотра (камеры), если на диске имеются сцены, записанные более чем одной камерой.

### Выбор языка субтитров

Во время воспроизведения DVD-диска последовательно нажимайте кнопку **SUBTITLE** (18) на пульте ДУ (стр. 9) или сенсорную иконку **СУБТИТРЫ** в экранном меню (стр. 20) для выбора одного из записанных на диске языков субтитров или для отключения субтитров, если они имеются на диске.

### Отображение информации о воспроизведении

Во время воспроизведения DVD-диска или видеофайла нажимайте кнопку **OSD** (8) на пульте ДУ (стр. 9) или соответствующую сенсорную иконку (стр. 20) для отображения в верхней части дисплея различной информации о воспроизведении:

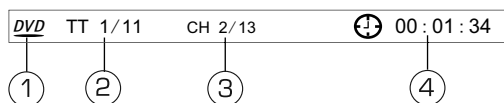

1. Формат воспроизводимого видео.
2. Номер заглавия, воспроизводимого в данный момент/общее количество заглавий на диске.

3. Номер главы, воспроизводимой в данный момент/общее количество глав в текущем заглавии.
4. Текущее время воспроизведения главы.

### Увеличение/уменьшение изображения

Во время воспроизведения нажимайте последовательно кнопку **ZOOM** (5) на пульте ДУ (стр. 9) для выбора одного из следующих режимов увеличения:  $\times 2$ ,  $\times 3$ ,  $\times 4 \times 1/2$ ,  $\times 1/3$ ,  $\times 1/4$ , ОТКЛ. (режим увеличения выключен). В режиме увеличенного изображения используйте кнопки перемещения курсора для кадрирования изображения.

### Воспроизводимые типы и форматы видеофайлов:

Воспроизводятся следующие типы и форматы видеофайлов: MPG, AVI (DivX (3.11L, -4, -5 с разрешением не более  $480 \times 272$ ); рекомендуемый битрейт для видеофайлов DivX3-4-5/Xvid — не более 2 Мбит/с; рекомендуемый максимальный размер видеофайла — не более 2 Гб. Видеофайлы с разрешением  $800 \times 480$  не воспроизводятся.

## Настройки DVD

Для входа в данное меню настроек нажмите сенсорную кнопку **SETUP** (10) на пульте ДУ (стр. 9) или сенсорную иконку **Настройка** в меню управления воспроизведением (стр. 20). Выбор и изменение настроек осуществляется нажатием на соответствующие сенсорные иконки или при помощи кнопок **▼ ▲ ► ◀** и **OK** пульта ДУ. Для выхода из меню настроек нажмите сенсорную иконку

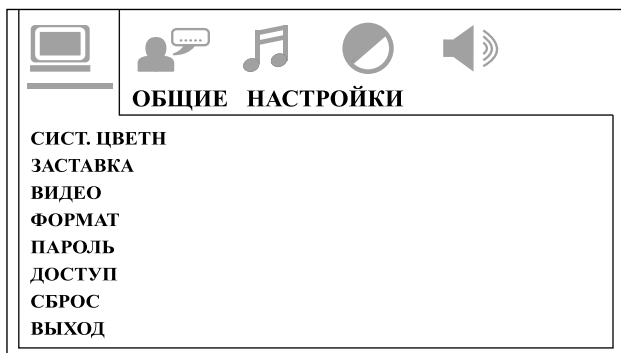

**Выход** в нижней части экрана.

### Общие настройки

Для входа в данное меню нажмите сенсорную иконку .

### Система цветности

Вы можете выбрать на устройстве телевизионную систему, которая соответствует системе Вашего подключаемого (внешнего) телевизора/монитора (в комплект поставки не входит):

- выбирайте «NTSC» для телевизора/монитора системы NTSC. Если диск записан в системе PAL, то устройство во время воспроизведения будет перекодировать видеосигнал в систему NTSC

- выбирайте «PAL» для телевизора/монитора системы PAL. Если диск записан в системе NTSC, то устройство во время воспроизведения будет перекодировать видеосигнал в систему PAL
- выбирайте «АВТО» для мультисистемного телевизора/монитора. В этом случае видеопрограмма будет воспроизводиться в той системе, в которой она записана на диске

## **Видео**

Данная настройка не регулируется.

## **Заставка**

Данная функция позволяет включить или отключить экранную заставку.

ВКЛ – заставка появляется на экране в случае, если DVD-диск остановлен и в течение 2-3 минут не выполнялось никаких действий;

ВыКЛ – заставка отключена.

## **Формат**

Данная функция определяет формат экрана при воспроизведении изображения на внешнем мониторе, подключённом к устройству (в комплект поставки не входит). Существует два типа мониторов: обычные мониторы, имеющие формат изображения (соотношение ширины и высоты изображения на экране) 4:3, и широкоэкранные мониторы, имеющие формат изображения 16:9. Установите тот формат изображения, который соответствует формату изображения используемого монитора.

**4:3 PS.** Выберите этот формат, если для просмотра используется дополнительный обычный монитор. Если воспроизводится диск DVD с широкоэкранный записью формата 16:9, изображение будет обрезано с правой и левой стороны.

**4:3 LB.** Выбирайте данный формат, если для просмотра используется дополнительный обычный монитор. Если воспроизводится диск DVD с широкоэкранный записью формата 16:9, изображение будет иметь черные полосы в верхней и нижней части экрана.

**16:9.** Выбирайте данный формат, если для просмотра используется дополнительный широкоэкранный монитор. Если воспроизводится диск DVD с широкоэкранный записью формата 16:9, будет воспроизводиться полноэкранный изображение (изображение будет занимать весь экран).

## **Пароль**

После выбора данной опции используйте цифровые кнопки пульта ДУ для ввода пароля. После ввода четырех цифр нажмите кнопку **OK**.

По умолчанию установлен пароль «0000». Когда в поле значения отображается символ открытого замка, Вы можете ввести любой собственный пароль.

## **Доступ**

Данный раздел меню настройки позволяет пользователю ограничивать доступ к воспроизведению DVD-фильмов на данном устройстве: от уровня 1 (детские) до уровня 8 (взрослые).

Чем меньше значение, тем более строгие ограничения для просматриваемого материала:

1 – Детские	5 – PG-R
2 – G	6 – R
3 – PG	7 – NC-17
4 – PG13	8 – Взрослые

Для того, чтобы иметь возможность изменить значение уровня доступа, в опции «ПАРОЛЬ» должен отображаться символ открытого замка. Для этого в опции «ПАРОЛЬ» при помощи цифровых кнопок (14) (стр.9) пульта ДУ следует ввести верный пароль и нажать кнопку **OK**.

### **Сброс**

Данная опция позволяет сбросить все произведённые настройки устройства и вернуть заводские. Для этого выберите значение «Восст. настр.».

### **Языковые настройки**

Для входа в данное меню нажмите сенсорную иконку  в меню настроек DVD (стр. 23).

### **Язык Аудио**

Данная опция позволяет пользователю выбрать язык звукового сопровождения DVD-диска.

### **Язык Субтитров**

Данная опция позволяет пользователю выбрать язык субтитров DVD-диска.

### **Язык Меню**

Данная опция позволяет пользователю выбрать язык для меню диска DVD.

### **Аудионастройки**

Для входа в данное меню нажмите сенсорную иконку  в меню настроек DVD (стр. 23).

### **Тональность**

Данная опция позволяет скорректировать высоту тона канала звукового сопровождения.

**Примечание.** Эта опция изменяет высоту звука при воспроизведении DVD/CD-дисков и аудио/видеофайлов на дисках или картах памяти USB.

### **Видеонастройки**

Для входа в меню нажмите сенсорную иконку  в меню настроек DVD (стр. 23).

Данное меню позволяет регулировать такие параметры изображения, как яркость, контрастность, тон, цветовую насыщенность и резкость.

### **Настройки динамиков**

Для входа в данное меню нажмите сенсорную иконку  в меню настроек DVD (стр. 23).

## Динамический диапазон

Функция сжатия динамического диапазона аудиосигнала. Данная функция может понадобиться во время воспроизведения дисков с малым уровнем громкости или при высоком уровне внешних шумов. Всего доступно 5 значений: от «Full» – самого высокого уровня сжатия до «Off» – отключения функции сжатия.

## Меню управления воспроизведением аудио/видеофайлов на дисках/картах памяти SDHC и USB

Во время воспроизведения дисков или карт памяти, на которых находятся аудио/видеофайлы, на экране отображается меню, аналогичное нижеуказанному:

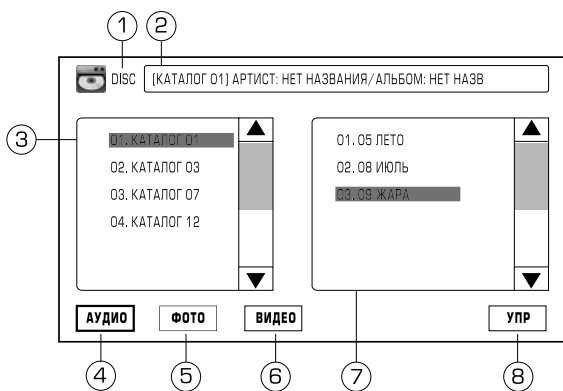

1. Нажмите для перехода в главное меню.
2. Отображение названия каталога и информации о воспроизводимом аудиофайле.
3. Область отображения каталогов, в которых находятся аудио/видеофайлы или файлы отображений.
4. Иконка выбора аудиофайлов.
5. Иконка выбора файлов изображений.
6. Иконка выбора видеофайлов.
7. Область отображения списка файлов выбранного каталога.
8. Иконка перехода в меню управления воспроизведением аудиофайлов.







Нажмите на иконку **АУДИО** или **ВИДЕО**, чтобы отобразить на экране файлы соответствующего типа.

Для управления воспроизведением нажмите иконку **УПР** в правом нижнем углу экрана для отображения меню управления.

Меню воспроизведения видеофайлов идентично меню воспроизведения DVD-дисков (стр. 20). Меню управления аудиофайлов имеет вид:



- – переход к предыдущему файлу
- – пауза/возобновление воспроизведения

-  – переход к следующему файлу
-  – ускоренная перемотка в обратном направлении
-  – ускоренная перемотка в прямом направлении
-  – управление режимом повторного воспроизведения (повтор всех аудио- или видеофайлов, повтор одного файла, повтор каталога, повтор отключён)
-  – включение/отключение воспроизведения в случайном порядке всех аудио- или видеофайлов диска/ карты памяти USB
-  – переход к произвольному файлу диска/ карты памяти USB

Меню управления автоматически перестает отображаться, если в течение 5 секунд не происходит нажатия сенсорных иконок или кнопок пульта ДУ.

### Воспроизводимые типы и форматы аудиофайлов:

Воспроизводятся следующие типы и форматы аудиофайлов: MP3, WMA.

### Воспроизводимые типы и форматы видеофайлов:

Воспроизводятся следующие типы и форматы видеофайлов: MPG, AVI (DivX [-3.11L, -4, -5 с разрешением не более 480×272]);



рекомендуемый битрейт для видеофайлов DivX3-4-5/Xvid — не более 2 Мбит/с;



рекомендуемый максимальный размер видеофайла — не более 2 Гб.





Видеофайлы с разрешением 800×480 не воспроизводятся.

## Меню управления воспроизведением файлов изображений

Нажмите на иконку **ФОТО** в меню (стр. 26). Автоматически начнётся воспроизведение в режиме слайд-шоу всех файлов изображений, находящихся на диске или карте памяти USB. Для остановки слайд-шоу и вызова списка воспроизведения нажмите кнопку  (13) (стр. 9) на пульте ДУ, либо на сенсорном экране, предварительно вызвав меню управления с помощью нажатия на область **B** (стр. 11).

В правой части экрана будут отображены все файлы на карте памяти или диске, в левой части – предпросмотр выделенного изображения. При помощи сенсорных иконок / выбирайте необходимый файл. Нажмите на иконку названия файла для его просмотра на полном экране. Автоматически начнется слайд-шоу всех файлов изображений, находящихся на диске или карте памяти USB.

Выбрать файл и начать просмотр слайд-шоу также можно используя кнопки    и **OK** на пульте ДУ.

Во время просмотра файлов изображений нажимайте последовательно кнопку **ZOOM** (5) на пульте ДУ (стр. 9) для выбора одного из режимов увеличения: ×2, ×3, ×4, ×1/2, ×1/3, ×1/4, ОТКЛ. (режим выключен). В режиме увеличенного изображения используйте кнопки     пульта ДУ для задания видимой области кадра.









С помощью кнопки **Angle** пульта ДУ (17) (стр. 9) и иконки **Угол** в меню на стр. 20 можно поворачивать изображение.

Меню управления просмотром файлов изображений аналогично меню, на стр. 20. Для его отображения нажмите область **B** сенсорного экрана.

### Воспроизводимые форматы файлов изображений:

Воспроизводятся файлы изображений формата JPG.

## Сенсорные иконки управления и их назначение

Тип диска/ формат Иконка файла на сенсорном экране	MP3	CD	DVD	JPG
	Цифровая клавиатура	Цифровая клавиатура	Цифровая клавиатура	Цифровая клавиатура
	/	Эквалайзер	/	/
	Перемотка вперёд	Перемотка вперёд	Перемотка вперёд	/
	Перемотка назад	Перемотка назад	Перемотка назад	/
	Переход к предыдущему файлу/треку	Переход к предыдущему файлу/треку	Переход к предыдущей главе/части	Переход к предыдущему изображению
	Переход к следующему файлу/треку	Переход к следующему файлу/треку	Переход к следующей главе/части	Переход к следующему изображению
	Воспроизвед./пауза	Воспроизвед./пауза	Воспроизвед./пауза	Воспроизвед./пауза
	/	Остановка воспроизвед.	Остановка воспроизвед.	Остановка воспроизвед.
	Повтор	Повтор	Повтор	Повтор
ПОВТ. А-В	/	/	Повторное воспроизвед. участка А-В	/
СУБТИТРЫ	/	/	Язык субтитров	/
РАЗДЕЛ	/	/	Меню DVD-диска	/
НАСТРОЙКА	/	/	Меню настроек	Меню настроек

Иконка на сенсорном экране	Тип диска/ формат файла	M P 3	C D	D V D	JPG
МЕНЮ				Меню диска	
УГОЛ				Выбор угла/ камеры просмотра	Поворот изображения
OSD				Отображение информации о воспроизвед.	Отображение информации о воспроизвед.
АУДИО				Выбор языка звукового сопровождения	
АУДИО	Выбор аудиофайлов				
ФОТО	Выбор файлов изображений				
ВИДЕО	Выбор видеофайлов				
	Воспроизвед. в случайном порядке	Воспроизвед. в случайном порядке			

## Режим Bluetooth

При необходимости переключения устройства в режим работы Bluetooth нажмите кнопку **MENU** (5) на передней панели (стр. 6) или коснитесь области «А» (стр. 11) и нажмите в меню режимов иконку **Bluetooth**:

1. Нажмите для входа в меню режимов работы устройства.
2. Список мобильных телефонов, согласованных с устройством.

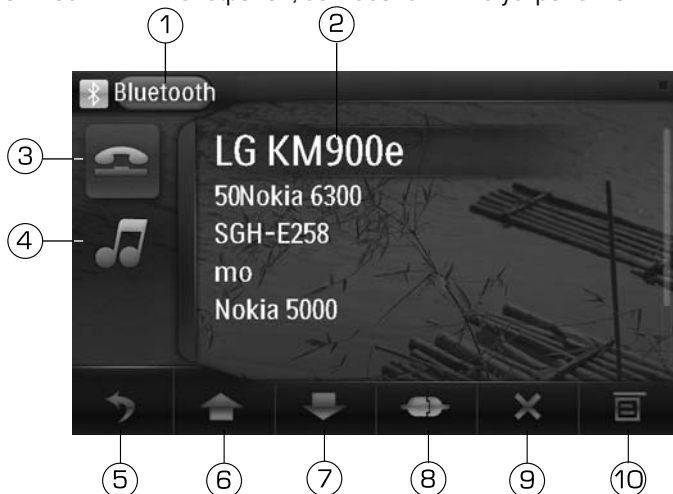

3. Иконка включения телефонного режима.
4. Иконка включения режима воспроизведения музыки (телефон должен поддерживать профили A2DP/AVRCP).
5. Иконка возврата в предыдущее меню и для входа в меню режимов работы устройства.
6. Иконка пролистывания страницы вверх.
7. Иконка пролистывания страницы вниз.
8. Иконка соединения/разъединения мобильного телефона и устройства.
9. Иконка удаления мобильного телефона из списка согласования.
10. Иконка входа в меню настроек режима Bluetooth.

## Таблица иконок меню Bluetooth и их функции

Иконка	Функция	Иконка	Функция
зел	Сопряжение		Перевод звонка
бел	Разорвать соединение		По списку вверх
	Настройки		По списку вниз
	Панель набора номера		Телефонный режим
	Вызов номера		Стереорежим
	Отмена вызова		Воспроизв./пауза
	Возврат в предыдущее меню		Следующий
	Настройки звучания		Предыдущий

### Настройки режима Bluetooth

Для входа в настройки нажмите сенсорную иконку . С правой стороны экрана появится окно настроек Bluetooth. Для выхода из настроек нажмите сенсорную иконку в верхнем правом углу.

#### Bluetooth

Опция включения/выключения режима Bluetooth.

#### Автосоединение

Опция включения/выключения функции автоматического соединения с последним сопряженным устройством. Для соединения с телефоном по окончании процедуры согласования или восстановления соединения, утерянного в результате отключения питания устройства или по каким-либо другим причинам включите опцию автосоединения («Вкл.»). Устройство произведёт поиск последнего подключённого мобильного телефона. Если этот телефон находится на расстоянии не более 3 метров в пределах прямой видимости от устройства, устройство автоматически подключится к нему.

**Примечание.** Режим Bluetooth Вашего мобильного телефона должен быть включён.

Если при включённой функции «Автосоединение» автоматического соединения не произошло (зависит от модели телефона), выключите и повторно включите устройство, соединение будет восстановлено.

#### Автоответ

Опция включения/выключения функции автоматического ответа. При включении данной опции через 10 секунд после начала входящего вызова устройство автоматически осуществит его приём.

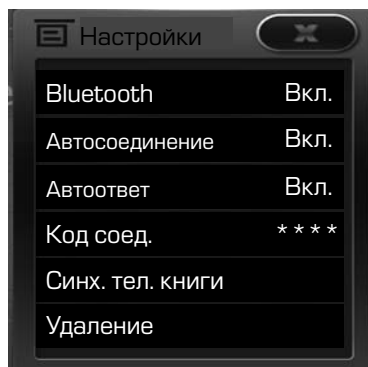

## Код соединения

Введите с помощью сенсорных цифровых иконок или цифровых кнопок пульта ДУ 4-значный пароль для согласования с устройством и нажмите иконку ✓ для подтверждения.

По умолчанию для согласования с устройством используется пароль **0000**.

## Синхронизация телефонной книги

При нажатии данной иконки с Вашего мобильного телефона автоматически начнут загружаться телефонные номера в память устройства. Это может занять несколько минут, в зависимости от количества номеров. Для перехода к следующей/предыдущей странице телефонной книги нажимайте сенсорные иконки ↓ ↑ в нижней части сенсорного экрана.

## Удаление

Зайдя в эту опцию, Вы можете удалить из телефонной книги устройства все номера телефонов с помощью нажатия сенсорной иконки «Удал. все», либо удалить выделенный телефон с помощью нажатия иконки «Удалить».

## Согласование мобильного телефона с устройством

Перед подключением телефона в настройках убедитесь, что в настройках включена опция Bluetooth (стр. 31).

Включите режим Bluetooth на Вашем телефоне, затем поиск устройств.

**Примечание.** Согласуемое устройство (телефон) должен находиться в зоне, обеспечивающей надежную связь (не более 8 метров).

Включите поиск устройств Bluetooth на Вашем мобильном телефоне. На экране мобильного телефона устройство определится как «Prology».

В телефоне введите код соединения (по умолчанию — **0000**) для сопряжения с устройством. **В некоторых моделях мобильных телефонов требуется подтверждение соединения с устройством.**

Если мобильный телефон не смог определить модуль Bluetooth устройства за несколько попыток, возможно модуль Bluetooth Вашего телефона работает неправильно. Перезагрузите телефон и попробуйте снова.

**Примечание.** В названии телефона (максимум 12 символов), которое отображается на экране устройства, не должно быть пробелов и букв на русском языке (задаётся в настройках телефона).

Если телефон ранее был подключён к устройству и находится в списке согласованных устройств, выберите его название в списке (2) (стр. 30), затем нажмите сенсорную иконку  для соединения.

Если соединение с телефоном будет установлено, на экране отобразится меню со списками вызовов и телефонной книгой.

После завершения процедуры согласования название согласованного телефона отобразится в списке (2) на экране устройства (стр. 30).

**Примечание.** Одновременно к устройству может быть подключён только **ОДИН** мобильный телефон.

## Соединение с телефоном

Если соединение выполнено, Вы можете управлять функциями мобильного телефона, такими как «хэндс-фри», загрузка списков вызовов и телефонная книга.

Есть 3 режима соединения:

- **Соединение после включения питания**

Модуль Bluetooth устройства автоматически соединится с последним подключённым телефоном через 10-60 секунд после включения питания.

**Примечание.** В меню настроек устройства *Bluetooth* → *Автосоединение* (стр. 31) должна быть выбрана опция «Вкл.».

- **Автоматическое соединение**

Если соединение было разорвано по причине удаления телефона из зоны видимости устройства, то при появлении телефона в зоне видимости устройства, соединение автоматически восстанавливается.

**Примечание.** В меню настроек устройства *Bluetooth* → *Автосоединение* (стр. 31) должна быть выбрана опция «Вкл.».

- **Ручное соединение**

Восстановить соединение можно двумя способами: послать запрос с телефона или нажать на кнопку  зелёного цвета экранного меню Bluetooth устройства.

**Примечание.**

После удачного соединения модуль Bluetooth устройства получит информацию о Вашем телефоне, и на экране будет отображено имя телефона.

Некоторые мобильные телефоны автоматически отключают питание Bluetooth после разрыва соединения, в этом случае устройство не сможет повторно подключиться к телефону.

## Разъединение

Разорвать соединение можно двумя способами: отменить соединение с помощью телефона или нажать на кнопку  белого цвета экранного меню Bluetooth.

## Загрузка списка вызовов и телефонной книги

Вы можете просматривать на экране устройства списки пропущенных, входящих и исходящих вызовов, а также загружать телефонную книгу телефона.

## Набор номера

*Имеется несколько способов набора номера:*

- с помощью мобильного телефона
- с помощью пульта ДУ
- с помощью кнопок экранного меню:

Нажмите сенсорную иконку . На экране появится меню набора номера:



Используя сенсорные цифровые иконки либо цифровые кнопки пульта ДУ введите номер телефона. Для удаления последнего введенного символа нажмите сенсорную иконку ←. Для полной очистки номера из поля ввода нажмите сенсорную иконку C. Нажмите сенсорную иконку ☎ на экране устройства или кнопку (8) (стр. 9) на пульте ДУ для вызова.

Нажмите сенсорную иконку ↻ на дисплее устройства или кнопку (7) (стр. 9) на пульте ДУ для отмены вызова.

Для перевода звонка с устройства на телефон и обратно во время разговора нажимайте сенсорную иконку ↻.

• С помощью списков вызовов или списка абонентов телефонной книги:

Экранное меню Bluetooth состоит из 4 групп: списка пропущенных, входящих, исходящих вызовов и телефонной книги. При двойном нажатии на одну из групп, устройство начнёт загрузку соответствующих данных с мобильного телефона. Для возврата к предыдущему меню нажмите сенсорную кнопку ↻ (стр. 30). Для перехода по списку на 5 номеров вверх/вниз нажимайте соответствующие сенсорные кнопки ↑↓ (стр. 30).

После того, как модуль Bluetooth устройства получит информацию о списках вызовов и списке абонентов, выберите необходимый номер, затем нажмите на него для вызова.



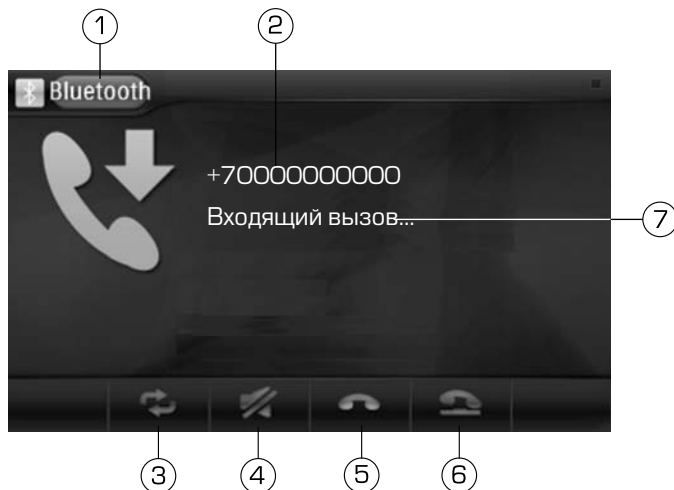

### Входящий вызов

Во время входящего вызова устройство автоматически переключается в режим Bluetooth. На экране появляется следующее меню:



1. Нажмите для входа в меню режимов работы устройства.
2. Отображение телефонного номера входящего вызова.
3. Иконка перевода вызова с устройства на телефон и обратно.
4. Иконка отключения Bluetooth-микрофона устройства во время разговора.
5. Иконка приема входящего вызова.
6. Иконка отклонения/завершения вызова.
7. Статус вызова.

Если в разделе настроек Bluetooth устройства включена опция *Автоответ* (стр. 31), то звонок будет принят автоматически. Иначе вызов потребуется принять вручную:

- нажмите сенсорную иконку  на экране устройства или кнопку  (8) (стр. 9) на пульте ДУ для принятия вызова
- нажмите сенсорную иконку  на дисплее устройства или кнопку  (7) (стр. 9) на пульте ДУ для отмены вызова. Для перевода звонка с устройства на телефон и обратно во время разговора нажимайте иконку 

### Перевод звонка

Для перевода звонка с устройства на мобильный телефон во время разговора, набора номера или вызова нажмите сенсорную иконку  в экранном меню (стр. 34). Для перевода звонка обратно на модуль Bluetooth устройства, нажмите данную иконку повторно.

**Примечание.** Некоторые модели мобильных телефонов автоматически переводят звонок на себя.

### Управление микрофоном

Чтобы абонент, с которым Вы соединены, не мог слышать Ваш голос во время разговора, Вы можете отключить встроенный микрофон устройства нажатием во время разговора на сенсорную кнопку  экранного меню (стр. 34). Для отмены данного режима нажмите на указанную кнопку ещё раз.

### Воспроизведение аудиофайлов

Вы можете прослушивать аудиофайлы, хранящиеся в телефоне, и управлять их воспроизведением с помощью устройства. Для этого телефон должен поддерживать профили **A2DP/AVRCP**.

Подключите телефон к устройству (см. стр. 32). Войдите в режим проигрывателя аудиофайлов в Вашем телефоне. После соединения с устройством включите воспроизведение файла в мобильном телефоне. Звук будет воспроизведён через акустические системы, подключенные к устройству.

Управлять воспроизведением аудиофайлов, хранящихся в мобильном телефоне, можно с помощью меню управления устройства. Для этого нажмите сенсорную иконку .

 — воспроизведение/пауза;

 — предыдущий трек;

 — следующий трек.

**Примечание.** Не все мобильные телефоны поддерживают данные профили.

Список мобильных телефонов, совместимых с данным устройством, представлен на стр. 36.

### Профили A2DP/AVRCP

A2DP – сокращение от Advanced Audio Distribution Profile. Мобильные телефоны, поддерживающие данную функцию, могут передавать аудиосигнал в режиме стерео или моно (в зависимости от модели мобильного телефона).

AVRCP – сокращение от Audio/Video Remote Control Profile. Мобильные телефоны, поддерживающие данную функцию, могут управлять воспроизведением аудиофайлов.

**Список мобильных телефонов, совместимых с модулем Bluetooth® и поддерживающих профили A2DP/AVRCP**

<b>Apple</b>	iPhone, iPhone 3G, iPhone3GS, iPhone 4
<b>HP</b>	iPAQ-6510, iPAQ-6515
<b>HTC</b>	Magic, Desire, HD2, Artemis, P3301, P3450, P5520, Diamond, Titan, NIKI, Ted Baker Needle, Touch, Touch Diamond, Touch Dual
<b>LG</b>	CU515, CU575 Trax, GM630, HB620, HB620T, KB620, KC550, KE770, KE820, KE970, KF510, KF510c, KF510d, KF750, KP500, KP500N, KP505, KP570, KU970, KU990, KU990R, VX8800 Venus
<b>Motorola</b>	A1200, A1800, E1070, E6, E680i, K1, K3, Q, Q9c, Q9m, XT701, U9, V1100, V3x, V3xx, V6, V750, V8, V9, W510, W755, Z6m, Z8, ZN200
<b>Nokia</b>	2630, 2710c, 2760, 3110c, 3120c-1c, 3500c, 3600s, 5200, 5220, 5228, 5230, 5232, 5236, 5238, 5250, 5300, 5310, 5320, 5330, 5610d-1, 5700, 5800, 5800d-1, 5800d-1b, 6085, 6110, 6120c, 6131, 6120c-1, 6124c, 6210s, 6220c, 6233, 6280, 6300, 6300i, 6500c, 6500 slide, 6600f-1, 6600 slide, 6700s, 7100c, 7210c, 7230, 7310c, 7390, C2-01, C5-03, C6-00, C6-01, C6-01.3, C7-00, E63, E66-1, E7, E71-1, N76, N78, N79, N8, N81, N82, N900, N95-1, N95-2, N96, N97, X3-00, X6-00
<b>02</b>	Nova, Xda Atom, Xda Diamond*, Xda Diamond Pro, Xda Ignito*, Xda Orbit, Xda Star*, Xda Zinc
<b>Palm</b>	Treo 700w, Treo 700wx
<b>Pantech</b>	C810 Duo
<b>Philips</b>	X710
<b>Samsung</b>	Galaxy Tab, D600, D608, D900i, D908i, E250, E258, E898, E950, E958, F250, F250L, F258, F308, F480, F480T, F480V, F488, F490, F490V, G800, G810, i608, i900, J630, J638, J700, J700L, J700V, J706, J708, L760, L760V, L768, L870, P858, T539, U700, U700V, U708, U800, U808, U900, U900L, U908E, SPH-M520, GT-C3050C, GT-i9000, GT-S3650, GT-S3650C, GT-3653, GT-S5230C
<b>Sony Ericsson</b>	C702x, C902x, C905, F305, G700, G900, K530x, K550x, K610im, K660i, K770x, K800x, K810x, K850i, M600x, P1x, S312, S500x, T650x, T707, W350x, W380x, W395, W508, W580x, W595, W660x, W710x, W760x, W850x, W880x, W890i, W902, W910i, W950x, W980x, X10* Z555x, Z610x, Z710x, Z750i

\* – устройство поддерживает только профиль AVRCP.

**Список мобильных телефонов, совместимых с модулем Bluetooth® и поддерживающих профиль HFP (беспроводная гарнитура)**

<b>Apple</b>	iPhone, iPhone 3G, iPhone3GS, iPhone 4
<b>Asus</b>	V80
<b>BENQ</b>	CF61, CL71, M315, M580
<b>BENQ-Siemens</b>	EL71, S68
<b>HP</b>	iPAQ 6510, iPAQ 6515

<b>HTC</b>	Magic, Desire*, HD2*, P3300, P3301, P3450, P3700*, P3701*, P3702*, P4000, P5500*, P5520*, Ted Baker Needle, Touch, Touch Diamond*, Touch Dual*
<b>LG</b>	C3380, CE110, CU515, CU575 Trax, F2500, GM630, HB620, HB620T, KB620, KC550*, KE770, KE820, KE970, KF510*, KF510c*, KF510d*, KF750, KG320, KG800, KP500, KP500N, KP505, KP570, KU380, KU970, KU990R, KU990, LX570 Muziq, M6100, P7200, VX8800 Venus*
<b>Motorola</b>	A780, A1200, A1210, A1800, E1070, E398, E6, E680i, K1, K1m, K3, L6, MPX 220, Q, Q700 Zante, Q 9c, Q 9m, XT701, U9, V1100, V360, V361, V3i, V3x, V3xx, V501, V6, V600i, V635, V750, V8, V80, V9, W510, W755, Z6m, Z8, ZN200
<b>Nokia</b>	2600c-2, 2660, 2630, 2710c*, 2760, 3110c, 3120c-1c*, 3250, 3500c, 3600s*, 3650, 5200, 5220*, 5228, 5230, 5232, 5236, 5238, 5250, 5300, 5310*, 5320, 5330*, 5610d-1*, 5700, 5800, 5800d-1, 5800d-1b, 6085, 6086, 6103, 6110, 6111, 6120c, 6125, 6131, 6151, 6120c-1, 6124c, 6210s, 6223, 6230, 6230i, 6233, 6260, 6280, 6300, 6300i*, 6310, 6310i, 6500c*, 6500 slide*, 6600, 6600f-1, 6600 slide, 6630, 6670, 6680, 6800s, 6820, 7100s*, 7210c*, 7230*, 7280, 7310c*, 7370, 7390, 7600, 7610, 8910i, 9300, C2-01*, C5-03, C6-00, C6-01, C6-01.3, C7-00, E61-1, E63, E65-1, E66-1, E7, E70-1, E71-1, N70-1, N71, N73-1, N76, N78, N79, N8, N80, N81, N82, N900, N90-1, N91-1, N95-1, N95-2, N96, N97, X3-00*, X6-00
<b>02</b>	Nova, Xda Atom, Xda Diamond*, Xda Diamond Pro, Xda Ignito*, Xda Orbit, Xda Star*, Xda Zinc
<b>Palm</b>	Treo 700w, Treo 700wx
<b>Pantech</b>	C150, C810 Duo
<b>Panasonic</b>	V56, X70, X700, X800
<b>Philips</b>	768, X710
<b>Samsung</b>	Galaxy Tab, D500, D508, D528, D600, D608, D808, D838, D900i, D908i, E250, E258, E378, E568, E628, E738, E898, E908, E950*, E958*, F250, F250L, F258, F308, F408, F480, F480T, F480V, F488, F490, F490V, G800, G810, i608, i900, J206, J608, J630, J638, J700, J700V, J700L, J706, J708, L760, L760V, L768, L870, P858, T409, T539, T629, U700, U700V, U708, U800, U808, U900, U900L, U908E, X808, Z238, Z248, SPH-M520, GT-C3050C*, GT-i9000, GT-S3650, GT-S3650C, GT-3653, GT-S5230C
<b>Sony Ericsson</b>	C702x*, C902*, C905*, F305, G700, G900, K330x, K510x, K530x, K550x, K600i, K608i, K610im, K660i*, K700i, K750c, K750i, K770x, K800x, K810x, K850i*, M600x, P1x, S312, S500x, T280x, T303x, T610, T630, T650x, T68i, T707*, W205, W300x, W350x, W380x, W395, W508*, W550x, W580x, W595*, W700i, W710x, W760x*, W800i, W810x, W850x, W880x, W890i*, W902*, W910i*, W950x, W980x*, X10, Z520i, Z550x, Z555x, Z558i, Z600, Z610x, Z710x, Z750i*, Z800i

## Режим SWC (программирование штатных кнопок управления воспроизведением, находящихся на рулевом колесе автомобиля)

Данный режим предназначен для работы со штатным резистивным пультом управления, расположенным на рулевом колесе автомобиля и предназначен для установки соответствия штатных кнопок управления воспроизведением, расположенных на рулевом колесе автомобиля, определенным функциям устройства.

**Примечание.** Данная функция может быть реализована только в автомобилях, имеющих резистивные кнопки управления, общий провод кнопок соединен с «массой» автомобиля. Информацию о моделях автомобилей, имеющих резистивные кнопки управления, Вы можете посмотреть на сайте:

<http://autoalarms.ru/viewtopic.php?t=2513>

### **ВНИМАНИЕ!**

Перед подключением к штатным кнопкам, расположенным на руле, пожалуйста, полностью прочитайте данный раздел инструкции. Реализация данной функции требует подключения к штатным системам автомобиля. Многие новые автомобили имеют низковольтные или мультиплексные системы, которые могут быть повреждены при использовании низкоомных проверочных приборов, например, проверочных ламп или логических пробников (которые используются для тестирования компьютеров). Для проверки всех штатных цепей автомобиля перед подключением устанавливаемой системы используйте только высококачественный цифровой мультиметр.

Рекомендуем не отсоединять аккумуляторную батарею, если автомобиль оборудован пневматической подушкой безопасности. Многие системы обеспечения безопасности, использующие пневматические подушки, после отключения питания будут показывать определенный код диагностики с помощью предупреждающих индикаторных лампочек, что может потребовать обращения в автосервис.

Для корректной работы данного режима необходимо соединить устройство к штатной электропроводке пульта управления воспроизведением на рулевом колесе автомобиля с проводом SWC, находящимся на задней панели устройства (стр. 52).

Перед окончательным подключением выполните настройку устройства согласно пунктам 1–4 (стр. 39–40) и убедитесь, что штатный пульт функционирует корректно, после чего завершите работы по подключению.

### **ВНИМАНИЕ!**

Изготовитель не гарантирует корректную работу устройства со всеми типами и моделями автомобилей. Изготовитель не несёт ответственность за возможные проблемы с автомобилем или устройством, возникшие в случае неправильного подключения данного устройства к штатной проводке автомобиля.

Для правильного подключения штатного резистивного пульта ДУ проконсультируйтесь с официальным дилером Вашего автомобиля или обратитесь в сертифицированный установочный центр.

**Примечание.** Минимальная разница рабочих напряжений, которые устанавливаются на выходе пульта после нажатия кнопок, должна составлять не менее 0,3 В (иначе, в некоторых случаях, кнопки могут восприниматься как одна).

Для переключения устройства в режим **SWC** коснитесь области **A** экрана (стр. 11) и нажмите в главном меню иконку **SWC**.

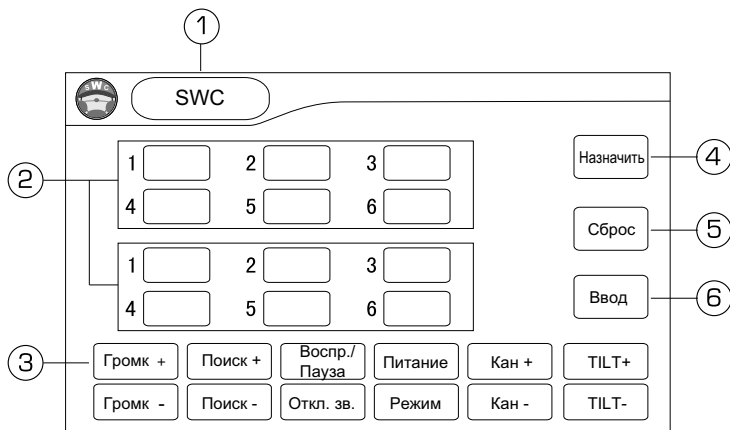

1. Нажмите для выхода в главное меню.
2. Иконки отображения величин рабочих напряжений кнопок и функций, назначенных кнопкам управления на рулевом колесе.
3. Иконки функций, назначаемых кнопкам управления на рулевом колесе.
4. Иконка включения режима назначения функций кнопкам управления.
5. Иконка сброса функций, уже назначенных кнопкам управления.
6. Иконка подтверждения соответствия выбранных функций кнопкам на пульте управления.

### Процедура программирования кнопок управления воспроизведением

1. Поочередно нажимайте кнопки управления воспроизведением на рулевом колесе. Величина рабочих напряжений каждой из этих кнопок появится в иконках (2) (стр. 39).
2. Нажмите иконку **Назначить** (стр. 39). После этого нажмите одну из иконок (2) (стр. 39) и иконку функции (3) (стр. 39), которую необходимо назначить данной кнопке:

1	0.31	2	0.98	3	1.67
4	2.63	5	3.53	6	

Вместо величины напряжения в иконке появится название функции:

1	Режим	2	Поиск +	3	1.67
4	2.63	5	Питание	6	

Данную процедуру необходимо повторить для всех кнопок, которые должны быть запрограммированы.

- По окончании программирования нажмите иконку **Ввод** (6) (стр. 39). В появившемся окне с надписью «Установлено!» нажмите иконку **«OK»**. Процедура программирования будет завершена. Выход в главное меню произойдет автоматически после завершения процедуры.
3. Если необходимо перепрограммировать или сбросить соответствие кнопок функциям управления воспроизведением, нажмите сенсорную иконку **Сброс** (стр. 39).

Ниже приводится список функций, которым можно назначить соответствие кнопок управления на рулевом колесе:

- увеличение громкости (Громк +)
- уменьшение громкости (Громк -)
- пошаговый поиск радиостанций в сторону увеличения частоты настройки/ при длительном нажатии — автоматический поиск радиостанций в сторону увеличения частоты настройки (Поиск +)
- пошаговый поиск радиостанций в сторону уменьшения частоты настройки/ при длительном нажатии — автоматический поиск радиостанций в сторону уменьшения частоты настройки (Поиск -)
- пауза/ возобновление воспроизведения (Воспр./Пауза)
- отключение/ включение звука (Откл. зв.)
- выключение/ включение питания устройства (Питание)
- прямое переключение режимов работы (Режим)
- выбор сохранённых радиостанций в прямом направлении (Кан +)
- выбор сохранённых радиостанций в обратном направлении (Кан -)
- установка угла наклона выдвижного TFT экрана (TILT+, TILT-)

## Режим навигации

Подключите внешнюю GPS-антенну к соответствующему разъёму на задней панели устройства (стр. 52). Вставьте в слот (15) (стр. 6) на боковой панели откинутого экрана карту памяти microSD с навигационным программным обеспечением «Навител Навигатор — Автоверсия».

При необходимости переключения устройства в режим навигации нажмите кнопку **NAV** (6) на передней панели (стр. 6) или нажмите сенсорную иконку **GPS** в главном меню (стр. 8).

Работа устройства в режиме навигации подробно описана в инструкции, идущей в комплекте с навигационным программным обеспечением.

Руководство пользователя навигационного программного обеспечения «Навител Навигатор» также по умолчанию находится на карте microSD в каталоге **«/Instructions»** (данный каталог может находиться в другом месте, в зависимости от версии навигационного ПО).

Для доступа к руководству вставьте карту памяти microSD в слот кард-ридера, подключенного к персональному компьютеру или ноутбуку.

Файл руководства называется «Navitel\_Navigator\_AUTO\_RUS.pdf» (название файла может быть другим, в зависимости от версии навигационного ПО). Для открытия и просмотра этого руководства на вашем компьютере должно быть установлено программное обеспечение Adobe Reader версии 8.0 или выше (это бесплатное ПО можно скачать по ссылке <http://get.adobe.com/reader>).

При переходе из режима навигации в другой режим (радио/ТВ-тюнер/DVD, SDHC или USB) Вы можете прослушивать принимаемую радиостанцию или диск CD/MP3, при этом Вы будете слышать звуковые «подсказки» режима навигации.

При нажатии на кнопку **NAV** на передней панели устройство перейдет в режим навигации, на экране отобразится карта с маршрутом движения. Звуковое сопровождение от ранее выбранного источника (Tuner/CD/DVD) сохранится.

Повторное нажатие кнопки **NAV** на передней панели возвращает устройство в первый режим звукового сопровождения.

Для извлечения карты необходимо выйти из режима навигации. После этого нажать на SD-карту (карта будет вытолкнута) и аккуратно извлечь её из слота.

**Примечание.** Изображение карты маршрута не выводится на видеовыход устройства **VIDEO OUT**. Голосовые подсказки выводятся только на передние каналы штатной акустики и на линейные выходы **FRONT L/R**.



**NAVITEL**

**Навител Навигатор** — навигационное программное обеспечение (Автоверсия), разработанное ЗАО «ЦНТ» для мультимедийных устройств с сенсорным экраном, оснащённых встроенными или внешними GPS-приёмниками. Вместе с программным обеспечением поставляются: бесплатная карта всей России, которая содержит

основные магистрали с названиями населенных пунктов; подробные карты крупных городов РФ (Москва, Санкт-Петербург, Екатеринбург, Новосибирск и т.д.).

Программа позволяет загрузку подробных карт городов и областей России с номерами домов, названиями улиц, станций метро и другой важной информацией. В числе прочего, спутниковая программа навигации обеспечивает голосовое сопровождение по маршруту. Программа оптимизирована под небольшое разрешение экрана, в ней реализовано быстрое масштабирование и прокрутка карты, а так же автоматическое переключение между картами различных масштабов.

ЗАО «ЦНТ» — активно развивающаяся компания, ориентированная на рынок Российской Федерации и стран СНГ. Цели и задачи компании — совершенствование, развитие и распространение современных решений и продуктов в области информационных технологий и цифровой картографии. ЗАО «ЦНТ» стремится разрабатывать программное обеспечение, удовлетворяющее требованиям надежности, безопасности и удобства использования.

ЗАО «ЦНТ» уделяет большое внимание оперативной и квалифицированной технической поддержке своих клиентов. По всем вопросам, связанным с навигационным программным обеспечением Навител Навигатор (Автоверсия) (проблемы в работе, обновления и прочее), обращайтесь в ЗАО «ЦНТ»:

**Адрес:** 125190, г. Москва, Ленинградский проспект, д. 80, корп. 16

**Телефон/факс:** (495) 787-66-80

**E-mail:** [info@navitel.su](mailto:info@navitel.su)

**Web:** <http://www.navitel.su>

**Режим работы:** понедельник–пятница с 10.00 до 19.00

## Режим «Камера»

Данный режим позволяет отображать на экране устройства сигнал с видеокамеры заднего обзора, подключенной к разъёму **CAMERA IN** на задней панели устройства (стр. 52).

Также устройство автоматически переключается в данный режим при включении передачи заднего хода (стр. 53).

### ВНИМАНИЕ!

Если провод **REVERSE** на задней панели устройства не подключен в соответствии с указаниями на стр. 53, то при включении заднего хода устройство не сможет автоматически переключаться в режим «Камера».

## Режимы AV\_IN1 AV\_IN2

Подключите внешний источник аудио/видеосигнала к линейным входам на задней панели (RCA-кабели AUX1 IN VIDEO и AUX2 IN VIDEO/AUX1 IN L и AUX1 IN R/AUX2 IN L и AUX2 IN R). Для просмотра или прослушивания сигнала с внешнего источника нажимайте кнопку **SRC** на пульте ДУ, либо выберите нужный AV-режим из главного меню.

Для выхода из данного режима повторите действия, указанные выше.

## Режим USB и SDHC

### Режим USB

Подключите к разъёму USB-кабеля (стр. 44) карту памяти USB. Воспроизведение файлов начнется автоматически.

Если карта уже была подключена к устройству, нажмите иконку **USB** в главном меню (стр. 8). Управление воспроизведением файлов, находящихся на карте памяти, описано на стр. 26.

Для извлечения карты необходимо выйти из режима воспроизведения USB. После этого аккуратно, не прилагая излишних усилий, извлечь карту из слота.

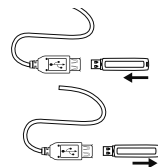

### Режим SDHC

Вставьте карту памяти SD (SDHC) в слот [11] (стр. 6). Воспроизведение файлов начнется автоматически.

Если карта уже была подключена к устройству, нажмите иконку **SDHC** в главном меню (стр. 8). Управление воспроизведением файлов, находящихся на карте памяти, описано на стр. 26.

Для извлечения карты необходимо выйти из режима воспроизведения. После этого аккуратно, не прилагая излишних усилий, извлечь карту из слота.

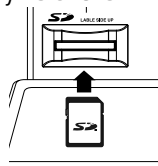

- Устройство поддерживает чтение карт памяти с файлами в формате: MP3, JPEG, MPEG4 (\*avi, максимальное разрешение – 480×272 (DivX 3.11 – с битрейтом видео до 2 Мбит/с, DivX 4 – с битрейтом видео до 2 Мбит/с, DivX 5 – с битрейтом видео до 2 Мбит/с, XviD – с битрейтом видео до 2 Мбит/с).
- Файлы MPEG4 (\*avi) с разрешением 800×480 не поддерживаются.
- Поддерживаются карты объёмом до 16 Гб.

- Объем поддерживаемой карты зависит от фирмы-изготовителя.
- Рекомендуются карты фирм Transcend и Kingston.
- Файловая система FAT16/FAT32 (максимальное количество файлов – 999), максимальное количество каталогов – 99, максимальная вложенность каталогов – 8.
- Название файла: 128 символов (Юникод); русский язык поддерживается не во всех случаях.
- Информация ID3 TAG (версия 2.0): песня/исполнитель/альбом: 32 символа; русский язык поддерживается не во всех случаях.
- Поддерживается интерфейс USB 2.0; передача данных только со скоростью интерфейса USB 1.1.
- Не все виды USB-карт совместимы с данным устройством!

## Установка фоновой фотографии экрана устройства

Аккуратно извлеките карту памяти microSD из слота на боковой панели откинутого экрана устройства и вставьте карту памяти microSD, на которой записаны файлы формата .bmp (800×480, 24 бита). В главном меню (стр. 8) нажмите сенсорную иконку . На экране отобразится меню, аналогичное тому, что показано ниже:

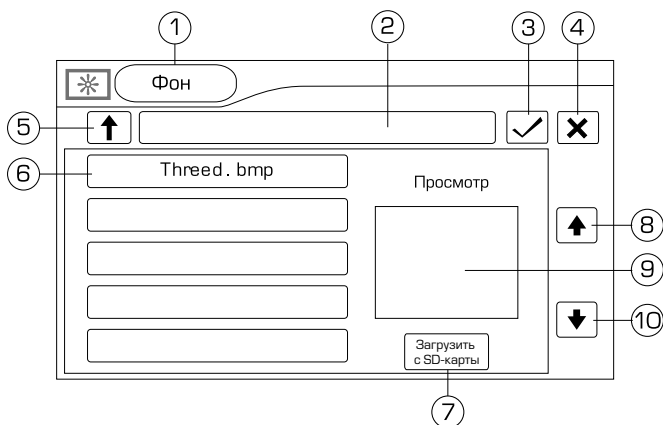

1. Нажмите для выхода в главное меню.
2. Строка с названием каталога, где находятся файлы фоновых изображений.
3. Иконка подтверждения выбора файла.
4. Иконка сброса фоновой фотографии и возврата в главное меню.
5. Иконка перехода в корневой каталог карты памяти microSD.
6. Список файлов изображений выбранного каталога.
7. Иконка сканирования карты памяти microSD; возврат к списку стандартных изображений в памяти устройства.
8. Иконка перехода к предыдущей странице списка файлов изображений выбранного каталога.
9. Область предварительного просмотра файла изображения
10. Иконка перехода к следующей странице списка файлов изображений выбранного каталога.

Нажмите сенсорную иконку **Загрузить с SD-карты** (7). В списке (6) будет отображен список каталогов, в которых находятся файлы изображений. Нажмите иконку с названием необходимого каталога, затем в списке файлов нажмите иконку с названием искомого файла. В окне **Просмотр** (9) появится его уменьшенное изображение. Чтобы установить его в качестве фона экрана устройства, нажмите иконку ✓. На экране появится сообщение «Установлено!». Нажмите на иконку «Да» и устройство автоматически переключится в основное меню. Для сброса установленного изображения и установки черного фона экрана нажмите сенсорную иконку X.

**Примечание.** Если после нажатия иконки ✓ появляется сообщение «Ошибка», файл \*vnr имеет неправильные параметры. Разрешение и качество цветопередачи обязательно должны быть 800×480 пикс., 24 бита.

## Меню настроек устройства

Для входа в меню настроек нажмите иконку **Настройки** в главном меню (стр. 8):

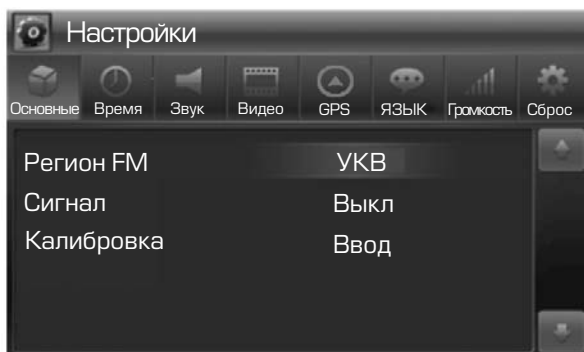

В верхней части экрана находятся иконки основных разделов настроек устройства. Внизу отображаются настройки выбранного раздела.

Для выбора необходимой опции нажмите на иконку с его названием. Нажмите еще раз на иконку для изменения параметра.

У некоторых опций (в основном у которых на выбор предоставляется более двух параметров) при следующем нажатии появляется дополнительное окно со списком параметров.

Для выбора необходимого параметра в данном окне нажимайте сенсорные иконки ▼ и ▲. Для подтверждения коснитесь выбранного параметра (выделенного голубым цветом).

## Основные

### Регион FM

При помощи данной функции можно выбрать частотные диапазоны и шаг настройки радиоприёмника в соответствии со стандартами вещания в данном регионе. Для России необходимо выбрать значение УКВ.

**Примечание.** После смены региона при помощи данной настройки все сохраненные радиостанции удаляются из памяти устройства.

### Сигнал

Данная функция управляет звуковыми сигналами, сопровождающими все нажатия на кнопки и иконки. «Вкл» — звуковые сигналы включены, «Выкл» — звуковые сигналы выключены.

**Примечание.** Сигналы работают только на силовых выходах.

### Калибровка

Данную операцию необходимо выполнить, если произошёл сбой в управлении сенсорным экраном, то есть изображение сенсорной иконки на экране не соответствует её действительному расположению. Рекомендуется использовать стилус (в комплект поставки не входит) или аналогичный предмет.

Стилутом или пальцем нажмите на указатель в центре экрана, указатель переместится. Повторяйте данную процедуру каждый раз по мере перемещения указателя по экрану, пока процесс калибровки не завершится.

**Примечание.** Функцию калибровки также можно вызвать с помощью пульта ДУ. Для этого необходимо нажать кнопку **BAND** на пульте ДУ (стр. 9) для выхода в меню радио. Далее нажать и удерживать нажатой 4-5 секунд кнопку **MUTE** (26) на пульте ДУ (стр. 9).

### Время

#### Дата

Установите текущий год, месяц и день.

#### Режим часов

Выберите 12-часовой (12ч) или 24-часовой (24ч) режим отображения времени в основном меню.

#### Время

Установите текущее время.

### Звук

#### Сабвуфер

Данная функция корректно работает только при подключенном сабвуфере (в комплект поставки не входит).

С помощью данной функции Вы можете добиться желаемого звучания басов, для акустики Вашего автомобиля. Для этого с помощью сенсорных иконок ▼ и ▲ выбирайте соответствующую частоту среза фильтра сабвуфера: 80/120/160 Гц или Линейная. (функция среза частоты выключена, АЧХ становится линейной).

### **Тонкомп.**

При прослушивании с низким уровнем громкости включите функцию тонкомпенсации для увеличения уровня низких частот.

### **Видео**

#### **Камера**

Данная функция управляет режимом работы видеокамеры заднего вида во время реверсивного движения автомобиля.

«Нормальный» — изображение с камеры выводится на экран в таком же ракурсе, как видел бы водитель, обернувшись назад.

«Зеркальный» — разворот изображения с камеры по горизонтали. В таком режиме монитор устройства используется как зеркало заднего вида.

#### **Подсветка экрана**

Выберите уровень яркости подсветки экрана в зависимости от уровня внешнего освещения (Темно, Тускло, Нормально, Ярко).

#### **ТВ-система**

Данная настройка предназначена для выбора системы кодирования цвета и звука просматриваемых телеканалов: PAL\_I, PAL\_DK, PAL\_BG, PAL\_M, PAL\_N, NTSC\_MN, SECAM\_L, SECAM\_DK, SECAM\_BG.

Рекомендуемый параметр настройки на территории России — SECAM\_DK.

#### **Парковка**

Если данная опция включена (Вкл), Вы можете просматривать видеофайлы и файлы изображений на экране устройства только после окончания движения и включения стояночного тормоза. Для реализации этой функции зеленый/белый провод PARKING (стр. 52) на задней панели устройства должен быть подключён в соответствии со схемой на стр. 53.

### **GPS**

Выберите на карте памяти microSD (15) (стр. 6) в каталоге /Navitel (данный каталог может находиться в другом месте в зависимости от версии навигационного ПО) исполняемый файл (с расширением .exe) навигационного программного обеспечения, который автоматически будет запускаться при переходе устройства в режим навигации.

### **Язык**

Выбор языка экранных меню устройства (Английский, Русский).

### **Громкость**

В данном разделе устанавливается уровень громкости устройства от **0** до **12** при переходе в различные режимы: DVD/USB/SD, Bluetooth, Радио, AV\_IN1/AV\_IN2, ТВ.

## Сброс настроек

### Сброс

Нажмите данную иконку для сброса всех настроек в состояние, которое было установлено при изготовлении устройства.

### Сброс громкости

Нажмите данную иконку для сброса значений громкости в разделе настроек «Громкость».

## Режим настроек звучания (эквалайзер)

С помощью данных аудионастроек Вы можете настроить звучание, наиболее приятное для Вашего слуха.

Для входа в режим эквалайзера нажмите сенсорную иконку  в главном меню (стр. 8) или кнопку **SEL** на пульте ДУ (стр. 9).

На экране появится следующий интерфейс:

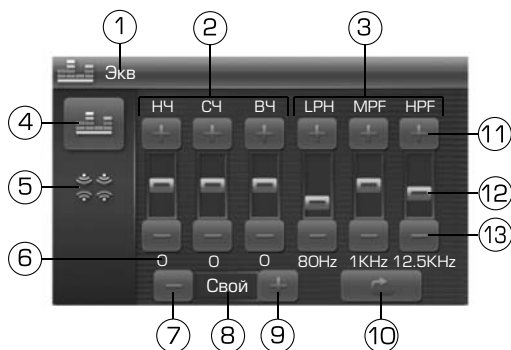

1. Нажмите для входа в основное меню работы устройства.
2. Регулировка уровня низких, средних и высоких частот.
3. Регулировка фильтров низких, средних и высоких частот.
4. Иконка выбора настроек эквалайзера.
5. Иконка выбора настроек баланса звучания.
6. Индикация значения параметра.
7. Иконка выбора предыдущей предустановленной настройки.
8. Название текущей настройки эквалайзера.
9. Иконка выбора следующей предустановленной настройки.
10. Сброс предустановленных настроек на значение **Оптимальный**.
11. Иконки увеличения выбранного параметра.
12. Указатель значения параметра, установленного в данный момент.
13. Иконки уменьшения выбранного параметра.

Регулировка параметров звучания осуществляется непосредственно на сенсорном экране: коснитесь нужного параметра, регулятора или области.

Эквалайзер имеет 8 предустановленных настроек: Опт. (Оптимальная), Свой (Пользовательская), Ровн. (На одном уровне), Поп, Техно, Рок, Класс. (Классическая), Джаз. Для выбора необходимой настройки последовательно нажимайте сенсорную иконку **+** или **-**.

Для перехода в меню настроек баланса звучания нажмите сенсорную иконку . На экране отобразится следующее меню:

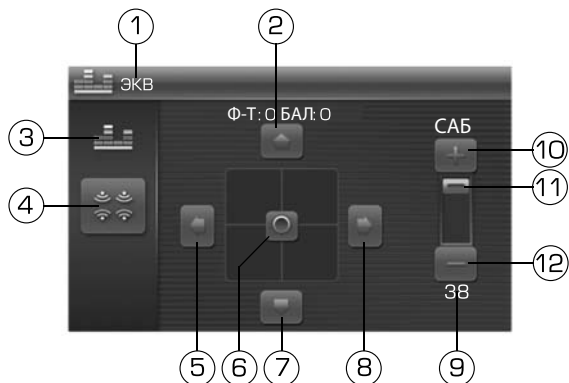

1. Нажмите для входа в основное меню работы устройства.
2. Иконка смещения баланса вперед.
3. Иконка выбора настроек эквалайзера.
4. Иконка выбора настроек баланса звучания.
5. Иконка смещения баланса влево.
6. Индикатор отображения баланса, установленного в данный момент (перемещайте индикатор для установки необходимого баланса).
7. Иконка смещения баланса назад.
8. Иконка смещения баланса вправо.
9. Индикация значения громкости сабвуфера, установленной в данный момент.
10. Иконка увеличения громкости сабвуфера.
11. Индикатор отображения громкости сабвуфера, установленной в данный момент (переместите, чтобы установить необходимый уровень).
12. Иконка уменьшения громкости сабвуфера.

**Примечание.** Если в течение 5 секунд в режиме настроек звучания не нажимать никаких иконок, то устройство автоматически перейдет в предыдущий режим.

## Основные технические характеристики

### Общие

Напряжение питания	12 В постоянного тока
Предельные значения напряжения питания	10,5–15,8 В
Номинал встроенного предохранителя	15 А
Полярность источника питания	Только системы с заземлением отрицательного полюса батареи
Максимальная выходная мощность	4×55 Вт
Рекомендуемое сопротивление динамиков	4–8 Ом
Установочные размеры устройства (Ш×В×Г)	178×100×164 мм
Вес	3 кг
Диапазон рабочих температур	-10 ... +60 °С
Температура хранения	-20 ... +70 °С
Допустимая влажность при работе	45–80 %
Допустимая влажность при хранении	30–90 %

### Монитор

Тип дисплея	жидкокристаллический
Способ управления	активная матрица TFT
Диагональ экрана	7" (176 мм)
Яркость	450 кд/м <sup>2</sup>
Разрешение экрана	800×480
Формат экрана	16:9

### DVD/CD-проигрыватель

Размер дисков	5" (12 см)
Искажения на линейном выходе	0,1 %
Отношение сигнал-шум, не менее	90 дБ
Динамический диапазон, не менее	90 дБ
Диапазон воспроизводимых частот	20–20000 Гц

### FM-приёмник

Диапазон частот	87,5–108 МГц, (FM) 65–74 МГц (УКВ)
Полезная чувствительность (при отношении с/ш 30 дБ)	12 дБ (мкВ)
Отношение сигнал-шум	65,3 дБ (1 кГц)
Искажения	0,136 %
Диапазон воспроизводимых частот	10 Гц – 16 кГц (-3 дБ)
Сопротивление антенны	75 Ом

### Аудиосекция

Уровень сигнала на линейном выходе, не менее	2 В
Сопротивление аудиовыхода	10 кОм

## Видеосекция

Номинальный уровень сигнала на видеовходе и видеовыходе	1±0,2 В
Сопротивление видеовхода и видеовыхода	75 Ом

## ТВ-тюнер

Диапазон воспроизводимых частот	44,25–140 МГц (МВ-1) 140–460 МГц (МВ-2) 460–863,25 МГц (ДМВ)
Системы цветности телевизионного сигнала	SECAM

**Примечание.** Технические характеристики и внешний вид устройства могут быть изменены производителем без предварительного уведомления.

## Установка устройства

- Для установки устройства выберите такое место, где оно не будет мешать водителю нормально управлять автомобилем.
- Перед окончательной установкой устройства временно подключите к нему все провода и убедитесь, что все соединения сделаны правильно и система работает нормально.
- Используйте прилагающиеся к устройству крепежные изделия. Только в этом случае установка будет надежной и безопасной. Использование деталей, не входящих в комплект поставки устройства, может привести к нарушению его нормальной работы.
- Если установка устройства требует сверления отверстий или любого другого изменения штатных деталей автомобиля, обязательно проконсультируйтесь у ближайшего дилера.
- Устанавливайте устройство таким образом, чтобы оно не могло стать причиной ранения водителя или пассажиров во время внезапной остановки или резкого торможения.
- При установке отклонение устройства от горизонтальной плоскости не должно превышать 30°. В противном случае технические характеристики устройства могут быть далеки от оптимальных.
- Никогда не устанавливайте устройство там, где оно будет сильно нагреваться, например, от воздействия прямых солнечных лучей или горячего воздуха, поступающего от отопителя. Также избегайте мест, в которых устройство будет подвергаться воздействию сильной вибрации или на него будет попадать пыль или грязь.

### **ВНИМАНИЕ!**

Перед установкой устройства удалите 2 транспортировочных винта, которые находятся на верхней крышке устройства. В противном случае дисковый проигрыватель не будет работать.

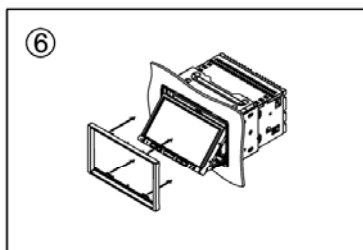
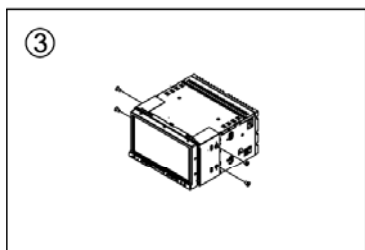
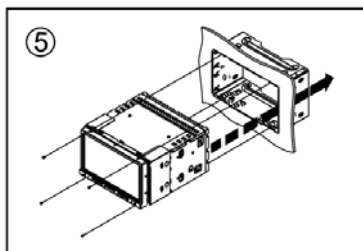
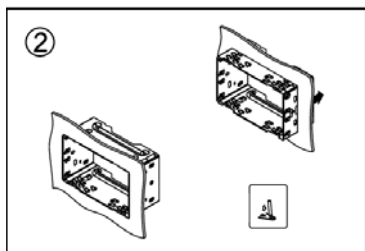
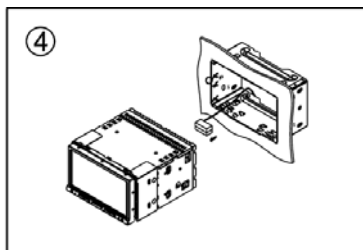
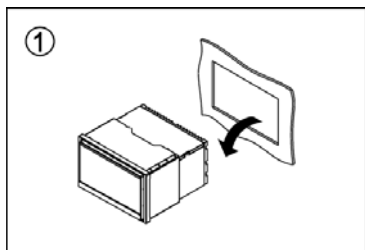

1. Демонтируйте предыдущее устройство из разъёма.
2. Установите крепёжные кронштейны в нишу штатного головного устройства.
3. Закрепите кронштейны с обеих сторон устройства не менее чем в двух местах. Для этого используйте либо крепежные винты (5×6 мм), либо винты с потайной головкой (4×6 мм), в зависимости от типа резьбовых отверстий на кронштейне. Закрепите монтажный болт (50 мм) в отверстии на задней стенке устройства, наденьте сверху резиновую демпфирующую прокладку.
4. Подключите разъём питания и акустики.
5. Установите устройство в нишу головного штатного устройства и зафиксируйте его винтами 2,6×5 мм.
6. Включите устройство, затем полностью откройте экран для установки декоративной внешней рамки.

## Схема подключения проводов устройства

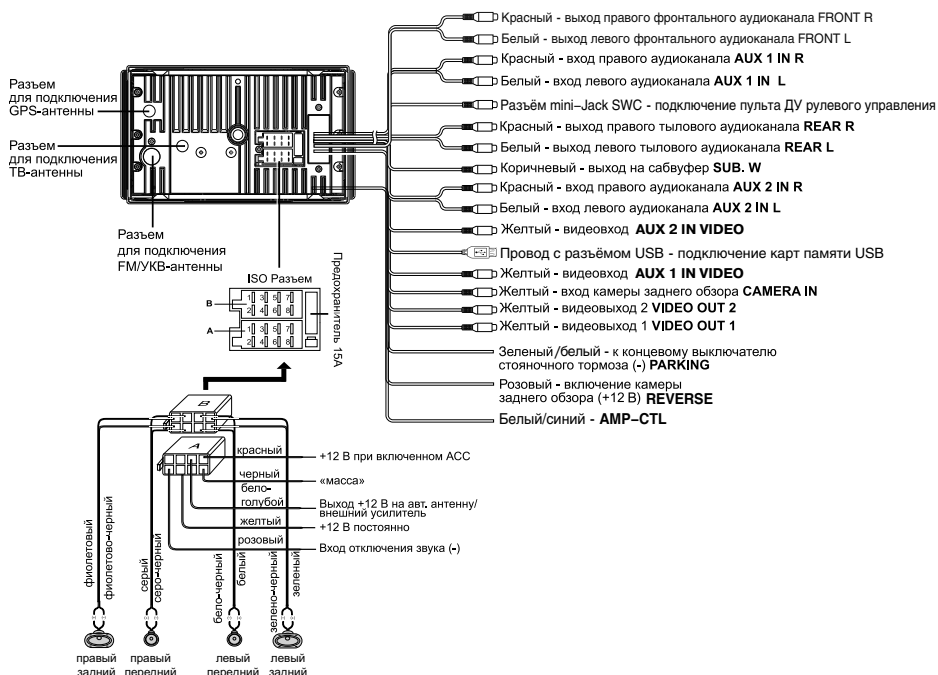

### ВНИМАНИЕ!

- Неверное подключение устройства может привести к его поломке и лишению права на гарантийное обслуживание.
- В данном устройстве используются усилители мощности, подключённые по мостовой схеме. При подключении динамиков не допускается замыкание проводов на массу автомобиля, на провод питания +12 В или друг с другом.
- Красный провод устройства должен быть подключён к цепи зажигания во избежание разряда аккумуляторной батареи автомобиля при продолжительной стоянке.
- Жёлтый провод устройства должен быть подключён к проводу с постоянным напряжением +12 В, даже при выключенном зажигании. Если Вы не нашли такого провода, то подключитесь к плюсовой клемме аккумулятора после блока предохранителя.
- Чёрный провод устройства должен быть подсоединён к заземлённой металлической части автомобиля. Если Вы не смогли найти подходящий болт или винт, просверлите отверстие в металлической детали автомобиля и винтом закрепите в нём провод. Перед выполнением этой операции обязательно проконсультируйтесь с дилером Вашего автомобиля. Для обеспечения хорошего заземления удалите краску и грязь с тех областей поверхности, с которыми соприкасается провод.

В случае сброса настроек устройства после выключения зажигания поменяйте местами подключение желтого и красного провода, как показано на рисунке:



## Розовый провод REVERSE

Если к разъёму CAMERA IN (стр. 52) подключена камера заднего обзора, то при включении передачи заднего хода автомобиля режим воспроизведения автоматически переключится на обзор с камеры. После выключения передачи заднего хода устройство автоматически вернётся к предыдущему режиму.

### ВНИМАНИЕ!

Если провод не подключён в соответствии со схемой, то при включении заднего хода устройство не сможет автоматически переключаться в режим «Камера».

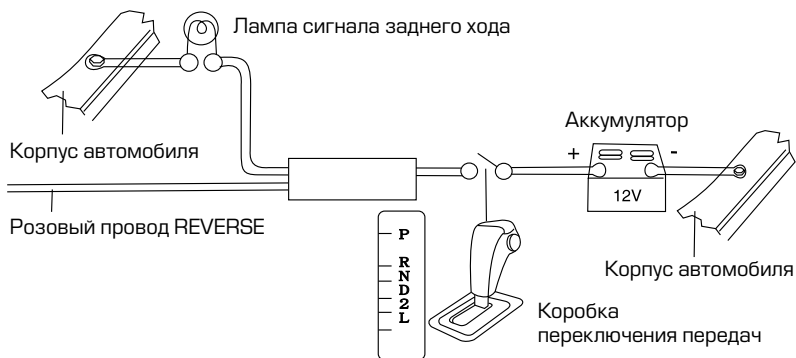

## Зелёный/белый провод PARKING

Подключите данный провод к концевому выключателю стояночного тормоза (в настройках должен быть включён режим **PARKING** (стр. 46)). При попытке просмотра видео и изображений во время движения на синем фоне экрана будет выводиться предупреждающее сообщение до тех пор, пока не будет включён стояночный тормоз. Пассажиры на заднем сидении могут просматривать изображение на дополнительном мониторе (в комплект поставки не входит), подключённом к устройству.

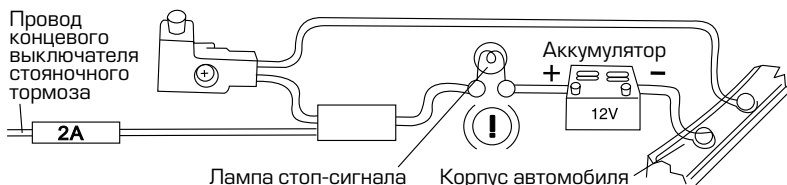

## Синий/Белый (AMP-CTL)

Данный провод предназначен для управления внешним усилителем.

### **ВНИМАНИЕ!**

Подключайте этот провод только к управляющему входу внешнего усилителя.

## Разъём диаметром 6,3 мм с резьбовым соединением (GPS Antenna)

Подключите к данному разъёму (стр. 52) GPS-антенну, входящую в комплект поставки, для корректной работы устройства в режиме навигации.

## Рекомендации по установке GPS-антенны

Убедитесь, что GPS-антенна установлена в таком месте, где обеспечен беспрепятственный обзор неба для надёжного приёма сигналов спутников системы GPS. Таким местом может быть приборная панель или задняя полка салона автомобиля.



Не устанавливайте GPS-антенну на стойках ветрового или заднего стекла, под обшивкой потолка салона автомобиля, в багажнике или моторном отсеке.

После переключения устройства в режим навигации может потребоваться несколько минут для того, чтобы получить сигнал с GPS-спутников и определить текущее местоположение.

Во время работы устройства в режиме навигации не используйте приборы, работающие в частотном диапазоне, близком к диапазону GPS, во избежание снижения точности определения координат местоположения.

Ниже указаны причины, по которым отображение координат может быть не совсем точным или отсутствовать:

- дорога имеет очень крутые повороты
- сильная облачность, туман, дождь
- тонировка ветрового или заднего стекла над местом крепления GPS-антенны
- GPS-антенна установлена слишком высоко и находится непосредственно под потолком салона автомобиля
- дорога, идущая в гору, имеет много поворотов
- автомобиль разворачивается на ограниченном пространстве проезжей части или парковки
- автомобиль движется среди высоких зданий или по заснеженной местности





Тип диска и логотип	Размер диска	Максимальное время воспроизведения
DVD Video  или 	5 дюймов (12 см)	Приблизительно 133 минуты (SS/SL) Приблизительно 242 минуты (SS/DL) Приблизительно 266 минут (DS/SL) Приблизительно 484 минуты (DS/DL) SS = односторонний, DS = двухсторонний, SL = однослойный, DL = двухслойный
Audio CD 	5 дюймов (12 см)	Приблизительно 74 минуты

### Также воспроизводятся типы дисков:

DVD-R/RW, DVD+R/RW, CD-R/RW, CD-DA.

**Примечание.** Чтение дисков зависит от их качества и параметров сделанной на них записи (количество вложенных папок и файлов, длина названий папок и файлов, скорость записи и т.д.).

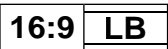
### Значения символов, указываемых на дисках:

Символ	Значение
	Количество языков звукового сопровождения, записанных на диске. Данный диск имеет 8 языков звукового сопровождения.
	Количество языков субтитров, записанных на диске. Субтитры данного диска записаны на 32 языках.
	Количество ракурсов (камер), записанных на диске. Видеозапись данного диска имеет 9 ракурсов.
	Поддерживаемые форматы экрана. LB — Letter Box, PS — Pan/Scan
	Региональный код DVD-диска.

## Региональные коды защиты

Существует 6 региональных кодов защиты дисков. DVD может воспроизводиться только в случае, если номер регионального ограничения диска совпадает с номером региона.

Номер региона данного устройства – «5».



## Воспроизводятся следующие типы и форматы файлов:

- MP3, WMA, JPEG, AVI (DivX 3.11/4/5 с разрешением не более 480×272)
- рекомендуемый битрейт для видеофайлов DivX3-4-5/Xvid — не более 2 Мбит/с
- рекомендуемый максимальный размер видеофайла — не более 2 ГБ
- Видеофайлы с разрешением 800×480 не поддерживаются

## Ограничения для файлов MP3 и WMA:

- формат записи: ISO 9660, ISO 9660 + Joliet
- файлы должны иметь расширение MP3
- должна быть произведена финализация диска
- максимальное количество MP3-файлов на DVD-диске — 1000 (Giga MP3)
- устройство не поддерживает форматы файлов MP3 PRO и M3U
- битрейт: 32 – 320 кбит/с (рекомендуется 128 кбит/с)
- частота дискретизации: 8 – 44,1 кГц (рекомендуется 44,1 кГц)
- ID3 версия: V1, V2. Русский язык поддерживается
- версия WMA-9 и ранее

## Не поддерживаются форматы:

- \*.ACC, \*.DLF, \*.PLS, \*.MP4, \*.WMV, \*.MKV, \*.RMVB, \*.FLV, \*.OGG, \*.MP3 PRO, PCM, файлы с DRM, а также диски с открытой сессией
- не воспроизводятся видеофайлы со звуком AC-3 5.1

## Технические допуски на возможные незначительные дефекты изображения

Жидкокристаллическая панель состоит из множества точек, называемых пикселями. Пиксель состоит из трех субпикселей основных цветов – красного, зеленого и синего, расположенных по горизонтали. Появление на ЖК-панели небольшого количества дефектных пикселей (постоянно светящихся одним цветом) объясняется огромным общим количеством пикселей и сложностью технологического процесса. Минимизация подобных дефектов достигается тщательным контролем качества производства ЖК-панелей, регламентированного требованиями стандарта ISO 13406-2.

Панель монитора условно разделяется на две зоны, «А» и «Б», как показано на рисунке справа. ЖК-панель подлежит бесплатной замене в течение гарантийного срока, если число пикселей, постоянно светящихся одним цветом, превышает любое число пикселей, указанное в таблице:

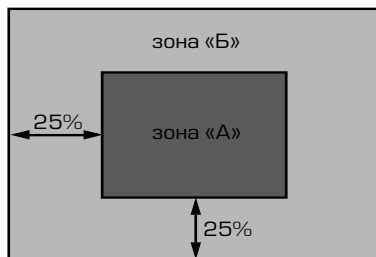

Цвет пикселя	Зона «А»	Зона «Б»
Белый	0	0
Чёрный	3	6
Цвет субпикселя		
Синий	3	6
Красный	3	6
Зелёный	3	6
<b>Всего</b>	<b>3</b>	<b>6</b>

Устройство предназначено для эксплуатации в автомобилях с напряжением бортовой сети 12 В. Не следует эксплуатировать устройство, имеющее повреждение корпуса или соединительных проводов и кабелей.

Ошибки, допущенные при установке и эксплуатации устройства, могут быть иногда приняты за его неисправность. Ниже приводится таблица, в которой сведены простые методы проверки, способные помочь Вам устранить большую часть проблем, возникающих при использовании устройства.

При отсутствии видимых причин неисправности устройство следует демонтировать и обратиться в сервисный центр. Перед тем, как перейти к методам проверки, описанным в данной таблице, тщательно проверьте правильность подключения устройства.

Неисправность	Причина	Устранение
Нет питания	Перегорел предохранитель устройства	Поменяйте перегоревший предохранитель на предохранитель нужного номинала. Если предохранитель перегорит снова, обратитесь в сервисный центр
	Неправильное подключение	Проверьте подключение питания
	Некорректная операция	Нажмите кнопку сброса в левом нижнем углу передней панели
Воспроизведение не начинается, выводится сообщение «Ошибка диска»	Диск не загружен в устройство или загружен неправильно	Загрузите диск в устройство рабочей стороной вниз
	Диск сильно загрязнён	Очистите поверхность диска
	Низкое напряжение аккумуляторной батареи автомобиля	Зарядите аккумуляторную батарею автомобиля. Если устройство после этого все равно не работает, проконсультируйтесь с дилером
	В устройство загружен диск не того формата, который может воспроизводить данный проигрыватель	Загружайте в устройство только те диски, которые устройство может воспроизводить
	Некачественный диск или при записи диска были заданы неверные параметры	Используйте качественный диск, задайте правильные параметры при записи диска
Когда нажимается функциональная кнопка (иконка), дисковая функция не работает	Воспроизводимый диск не допускает выполнения данной операции	Операция не может быть выполнена по отношению к воспроизводимому диску (обратитесь также к инструкции, которая прилагается к диску) или операция не может быть произведена в данный момент
Нет изображения	Полностью убрана яркость изображения	Отрегулируйте яркость на мониторе или на внешнем мониторе, который подключён к устройству

<b>Неисправность</b>	<b>Причина</b>	<b>Устранение</b>
Нет изображения	Не включён ручной тормоз, функция "Парковка" включена	Для просмотра видеопрограмм следует припарковать автомобиль, и включить ручной тормоз
	Неправильное подключение	Проверьте правильность подключения устройства
Нет звука	Полностью убрана громкость звука	Установите нужный уровень громкости устройства или на мониторе, который подключён к устройству
	Неправильно настроен баланс звука	Установите баланс каналов по центру звука
	Неправильное подключение	Проверьте правильность подключения устройства
	Провода динамиков контактируют с металлической деталью машины	Изолируйте все провода
	Динамики неисправны	Поменяйте динамики
Нет субтитров	На воспроизводимом диске DVD не записаны субтитры	Субтитры не могут быть выведены на экран
	Субтитры выключены	Включите субтитры
Субтитры не убираются с экрана	Воспроизводимый диск DVD не допускает отключение субтитров	Субтитры невозможно убрать с экрана монитора
Звук или изображение искажены	Диск загрязнён или имеет царапины	Протрите рабочую поверхность диска от пыли и грязи. Не используйте для воспроизведения поцарапанные диски
Монитор не открывается автоматически	Функция «Автооткрывание» отключена	Включите функцию «Автооткрывание»
Настройки устройства сбрасываются после выключения двигателя	Неправильное подключение проводов	Подключите все провода согласно схеме на стр. 52
Мигающее изображение, интерференция на экране	Формат DVD не совместим с текущими настройками монитора устройства	Поменяйте настройки на соответствующие данному диску
Невозможно изменить язык звукового сопровождения или язык субтитров	На воспроизводимом диске DVD записано звуковое сопровождение или субтитры только на одном языке	Если на диске не записаны звуковое сопровождение или субтитры на нескольких языках, Вы не сможете изменить язык звукового сопровождения или субтитров

<b>Неисправность</b>	<b>Причина</b>	<b>Устранение</b>
Пульт дистанционного управления не работает	Светоизлучающий элемент пульта дистанционного управления не направлен на светоприемник сенсора дистанционного управления	Для осуществления управления светоизлучающий элемент пульта дистанционного управления должен быть направлен на светоприемник сенсора дистанционного управления
	Пульт дистанционного управления и устройство находятся слишком далеко друг от друга	Расстояние по прямой между пультом ДУ и сенсором дистанционного управления не должно превышать пяти метров
	Между пультом ДУ и сенсором дистанционного управления имеются препятствия	Устраните препятствия
	Израсходован заряд батарейки пульта дистанционного управления	Замените батарейку
Радиоприёмник не работает	К устройству не подключён кабель антенны	Надежно подключите кабель антенны к устройству
Не работает функция автонастройки на радиостанции	Радиостанции имеют слишком слабый сигнал	Настраивайтесь на станции вручную
	Включён режим TA в настройках радио	Отключите функцию TA (стр. 17)
На экране появляется надпись «Включите стояночный тормоз.»	Просмотр видео, изображений, ТВ программ во время движения автомобиля	Поставьте автомобиль на стояночный тормоз
	Провод PARKING не подключён согласно схеме на стр. 53	Подключите провод согласно схеме
Не программируются кнопки рулевого управления	Пульт рулевого управления Вашего автомобиля не резистивного типа	Данный тип рулевого управления не поддерживается. Проконсультируйтесь с официальным дилером Вашего автомобиля
Две или более кнопки выполняют одинаковые функции	Минимальная разница рабочих напряжений при нажатии на эти кнопки менее 0,3 Вольт	Проконсультируйтесь с официальным дилером Вашего автомобиля или обратитесь в сертифицированный установочный центр
При заведенном двигателе ранее запрограммированные кнопки перестают работать	Не подключён провод SWC	Проверьте правильность подключения провода SWC

## Для безопасного управления автомобилем

- Для безопасного использования функций устройства, пожалуйста, не забывайте выполнять требование Правил дорожного движения Российской Федерации. Помимо этого старайтесь соблюдать очевидные правила обращения с Вашим автомобилем, как источником повышенной опасности.
- Эти правила, в первую очередь, определяются риском наступления вреда для жизни или здоровья третьих лиц, причинения вреда их имуществу, домашним животным или окружающей среде.
- Просмотр видео во время движения категорически запрещен во избежание возникновения ДТП. Для просмотра DVD-дисков, видеочайлов и изображений после окончания движения обязательно устанавливайте рычаг управления автоматической трансмиссии в положение «PARK», а рычаг переключения ручной коробки передач – в нейтральное положение.
- После завершения управления автомобилем всегда ставьте автомобиль на стояночный тормоз, который должен находиться в исправном состоянии и исключать возможность движения автомобиля.
- Всегда паркуйте автомобиль на открытой, хорошо проветриваемой площадке.
- Поддерживайте относительно низкий уровень громкости, чтобы во время движения иметь возможность слышать все, что происходит вокруг автомобиля.
- Не меняйте диски, не регулируйте громкость и не осуществляйте какие-либо другие операции управления устройством, которые могут отвлечь Вас от управления автомобилем.

## Меры предосторожности при обращении с дисками

Грязь, пыль, царапины и искривление диска могут привести к «перескакиванию» звучания во время воспроизведения и ухудшению качества звука и изображения. При обращении с дисками соблюдайте следующие меры предосторожности:

- Для удаления следов пальцев и пыли с рабочей поверхности диска (той стороны, на которой нет надписей) протирайте ее мягкой тканью. Протирайте диски прямо от центра к краям. Небольшие пылинки или слабые пятна не будут оказывать какое-либо влияние на качество воспроизведения.
- Никогда не используйте для очистки дисков химические вещества, например, антистатические аэрозоли или жидкости, бензин или растворители. Такие химические вещества способны необратимо повредить пластмассовую поверхность диска.
- После использования обязательно помещайте диски в их коробки. Это позволит избежать появления на поверхности дисков больших царапин, способных вызвать «перескакивание» звучания при воспроизведении.
- Не подвергайте диски в течение продолжительного времени воздействию прямых солнечных лучей, высокой влажности или высокой температуры. Длительное воздействие высокой температуры может привести к короблению и искривлению диска.
- Никогда не приклеивайте бумагу и не пишите на любой из сторон диска. Острые наконечники ручек и чернила могут повредить поверхность диска.
- Никогда не используйте диски с необычным очертанием, например, имеющим форму сердечка, восьмиугольника и т. д. Использование таких дисков может привести к сбоям в работе устройства.

- В качестве принадлежности диска можно приобрести специальную защитную пленку, но ее использование может привести к сбоям в работе проигрывателя дисков. Использование такой пленки абсолютно недопустимо.

## Хранение, транспортирование, ресурс, утилизация

Устройство рекомендуется хранить в складских или домашних условиях по группе «Л» ГОСТ 15150 и при необходимости транспортировать любым видом гражданского транспорта в имеющейся индивидуальной потребительской таре по группе «Ж2» ГОСТ 15150 с учетом ГОСТ Р 50905 п.4.9.5. Место хранения (транспортировки) должно быть недоступным для попадания влаги, прямого солнечного света и должно исключать возможность механических повреждений.

Срок службы устройства — 2 года. Устройство не содержит вредных материалов и безопасно при эксплуатации и утилизации (кроме сжигания в непригодных условиях).

## Гарантии поставщика

Устройство Prology MDN-2745T соответствует утвержденному образцу. При соблюдении владельцем правил эксплуатации, изложенных в настоящем Руководстве пользователя, устройство обеспечивает безопасность в полном объеме требований, подлежащих обязательному подтверждению соответствия в системе ГОСТ Р, не оказывает вредного воздействия на окружающую среду и человека и признано годным к эксплуатации.

Устройство имеет гарантийный срок эксплуатации — 12 месяцев с момента покупки без учета времени пребывания в ремонте при соблюдении правил эксплуатации. Право на гарантию дается при заполнении сведений прилагаемого гарантийного талона.

Гарантийные обязательства не распространяются на перечисленные ниже принадлежности изделия, если их замена предусмотрена конструкцией и не связана с разборкой изделия:

- на пульт дистанционного управления, элементы питания (батарейки)
- соединительные кабели, кожух, декоративную рамку, документацию, прилагаемую к изделию
- SD-карту (microSD-карту) с навигационным ПО\*, GPS-антенну, ТВ-антенну

1. Гарантийные обязательства Изготовителя в отношении навигационного программного обеспечения «Навител» определяются Лицензионным договором, текст которого прилагается к Товару.

Согласно пункту 1.1. Лицензионного договора (является публичной офертой), который прилагается к комплекту навигационного ПО, Компания «ЦНТ», как Правообладатель, **передает** Пользователю **лицензию на Программный Продукт «Навител», то есть права на использование Программного Продукта** только тем способом и на тех условиях, которые указаны в договоре.

Пользователь (Потребитель) при покупке программного обеспечения в рамках любого оборудования (товара) становится лицензиатом (пользователем, купившим лицензию) производителя (правообладателя) Программного продукта.

В этой связи на навигационное программное обеспечение (операционная

система и программы), входящее в комплект поставки устройства, гарантия Изготовителя и Продавца не распространяется.

2. Изготовитель и/или Продавец не несут ответственности за совместимость своего изделия с оборудованием и программными продуктами третьих сторон, а также за ущерб, причинённый другому оборудованию, работающему в сопряжении с данным изделием.

3. Изготовитель и/или Продавец ни при каких условиях не несут ответственности за какой-либо ущерб, вызванный потерей данных, прерыванием связи.

По всем вопросам, связанным с навигационным программным обеспечением Навител Навигатор (проблемы в работе, обновления и прочее) обращайтесь в ЗАО «ЦНТ»:

**Адрес:** 125190, г. Москва, Ленинградский проспект, д. 80, корп. 16

**Телефон/факс:** (495) 787-66-80

**E-mail:** info@navitel.su

**Web:** <http://www.navitel.su>

**Режим работы:** понедельник–пятница с 10.00 до 19.00

### Расшифровка даты выпуска устройства, указанной в серийном номере

Серийный номер устройства указывается под штрих-кодом на упаковке, а также на стикере, который клеится на корпус изделия.

Для того, чтобы узнать информацию о дате выпуска устройства, достаточно расшифровать 5 и 6 знак из 12-значного серийного номера. Пример расшифровки приведён ниже.

1AAA**0A**000001

**A** – месяц выпуска (A – январь, B – февраль, C – март, D – апрель, E – май, F – июнь, G – июль, H – август, I – сентябрь, J – октябрь, K – ноябрь, L – декабрь)

**0** – год выпуска (0 – 2010, 1 – 2011, 2 – 2012 и т. д.)

Данное устройство выпущено в январе 2010 года.

