



Manufactured by SHT Group AG  
EBC Business Forum, Baarerstrasse 135,  
CH-6301 Zug, Switzerland

# PROLOGY

Модель DVD-2035UR



FM/УКВ/RDS DVD/CD/MP3 SD/USB-ресивер

Руководство пользователя

## Содержание

Назначение.....	3
Функции устройства.....	4
Комплект поставки.....	4
Для безопасного и эффективного использования устройства.....	5
Элементы управления и их функции.....	7
Пульт дистанционного управления.....	9
Использование пульта дистанционного управления.....	11
Общие операции.....	11
Общие операции.....	12
Управление радиоприемником.....	13
Использование системы RDS (Radio Data System).....	14
Режим специальных настроек устройства.....	17
Основные операции управления воспроизведением.....	19
Загрузка дисков.....	19
Детальное описание функций проигрывателя дисков.....	20
Основные операции по изменению настроек устройства.....	24
Меню системных настроек.....	24
Меню языковых настроек.....	26
Меню настроек изображения.....	27
Основные технические характеристики.....	29
Установка устройства.....	30
Снятие передней панели.....	33
Схема подключения проводов устройства.....	35
Воспроизводимые диски.....	36
Меры предосторожности при обращении с дисками.....	38
Для безопасного управления автомобилем.....	39
Эксплуатационные ограничения и текущий ремонт.....	40
Хранение, транспортирование, ресурс, утилизация.....	43
Гарантии поставщика.....	43

Руководство пользователя определяет порядок установки и эксплуатации автомобильного FM/УКВ/RDS DVD/CD/MP3 SD/USB-ресивера (далее устройства) в автомобиле с напряжением бортовой сети 12 В. Установку устройства рекомендуется производить с привлечением специалиста по электрооборудованию автомобилей.

Самостоятельное вскрытие устройства, механические повреждения и нарушение порядка эксплуатации могут привести к неисправностям устройства или подключенных к нему динамиков.

В связи с постоянной работой по совершенствованию устройства, повышающей его надежность и улучшающей эксплуатационные характеристики, в конструкцию могут быть внесены незначительные изменения, не отраженные в настоящем Руководстве.

## **Назначение**

Устройство Prology DVD-2035UR предназначено для воспроизведения дисков форматов DVD, Audio CD, MP3, WMA, а также карт памяти SD и USB. Устройство обеспечивает:

- воспроизведение цветного изображения через композитный видеовыход в системах цветности PAL или NTSC;
- прием радиостанций в диапазонах FM и УКВ;
- воспроизведение звука через внешние громкоговорители.

## Функции устройства

- Полностью съемная откидывающаяся передняя панель с футляром
- Совместимость с форматами DVD, MP3, CD, WMA, JPEG
- Слот для карт памяти SD
- Поддержка карт памяти с интерфейсом USB
- Системы цветности PAL/NTSC
- Высокая выходная мощность (4x55Вт)
- Высокоскоростной цифровой тюнер
- Система RDS EON
- Память на 24 радиостанции (18FM/6УКВ)
- Дистанционное управление
- Многоязычное экранное меню
- Видеовыход RCA
- 4 RCA линейных выхода
- RCA выход на сабвуфер
- Линейный стереовход Mini-Jack на передней панели
- 4 предустановленные характеристики эквалайзера
- Стандартный монтажный размер 1 DIN
- Стандартный разъем ISO

## Комплект поставки

Устройство PROLOGY DVD-2035UR	1 шт.
Панель передняя съемная	1 шт.
Футляр панели передней съемной	1 шт.
Декоративная внешняя рамка	1 шт.
Пульт дистанционного управления	1 шт.
Крепежные принадлежности	1 комплект
Ключ-съемник	2 шт.
Кожух	1 шт.
Соединительные провода	1 комплект
Настоящее Руководство пользователя	1 шт.
Гарантийный талон	1 шт.
Индивидуальная потребительская тара	1 комплект

## Для безопасного и эффективного использования устройства

- Данное изделие является технически сложным товаром и относится к **бытовой радиоэлектронной аппаратуре**. По Общероссийскому классификатору продукции и услуг устройство относится к группировке 3230115 “Устройства радиоприемные комбинированные прочие” (часть IV ОКДП).
- Монтаж и эксплуатация данного сложного электронного устройства должны осуществляться в соответствии с настоящим Руководством. Монтаж устройства осуществляется в штатное место в панели приборов автомобиля, подключение и настройка изделия популярно изложены в настоящем Руководстве и могут быть произведены потребителем в полном объеме самостоятельно. Однако завод-изготовитель настоятельно рекомендует Вам поручить проведение указанного комплекса работ сервисному центру, сертифицированному по ГОСТ Р 51709-2001 (ОКУН 017613) - установка на легковой автомобиль дополнительного электрооборудования, сигнализаций и др. (далее – сертифицированный сервисный центр).
- **Завод-изготовитель не несет ответственность за проблемы, возникшие вследствие самостоятельной установки устройства!**
- Для подачи питания на данное устройство может использоваться только источник питания с напряжением +12В постоянного тока; отрицательная клемма аккумуляторной батареи должна быть соединена с «массой».
- Перед установкой устройства, пожалуйста, полностью прочитайте данное Руководство. Установка устройства требует подключения ко многим штатным системам автомобиля. Автомобили имеют низковольтные или мультимплексные системы, которые могут быть повреждены при использовании низкоомных проверочных приборов, например, проверочных ламп или логических пробников (которые используются для тестирования компьютеров). Для проверки всех штатных цепей автомобиля перед подключением устанавливаемого устройства используйте только высококачественный цифровой мультиметр.
- Не пытайтесь в случае поломки открыть корпус устройства и отремонтировать его самостоятельно. Если устройство не работает правильно, обратитесь к соответствующему разделу данного Руководства. Ошибки, допущенные при установке и эксплуатации устройства, могут быть иногда приняты за его неисправность. Если неисправность не устранена, обратитесь в сервисный центр.
- При мойке автомобиля следите, чтобы внутрь устройства не попала вода, так как это может привести к его повреждению. Недопустимо попадание жидкостей в устройство при мойке панели приборов, внутренней части ветрового стекла и/или при случайном пролитии жидкости на приборную панель, а также через неплотности моторного

щита при мойке моторного отсека, при подаче моющей смеси под давлением, т.к. это может привести к выходу из строя устройства.

- После эксплуатации автомобиля в летний период на открытом воздухе необходимо пылесосить салон в целях сбора возможных трупов насекомых и предотвращения попадания их внутрь устройства и его составных частей. Попадание внутрь устройства и его составных частей насекомых недопустимо.
- Никогда не вставляйте внутрь дискового отсека устройства никаких посторонних предметов, кроме дисков. Находящиеся внутри устройства узлы могут быть повреждены любыми посторонними предметами.
- Когда устройство не используется, вынимайте из него диск. Не оставляйте удаленный диск в отверстии отсека устройства. Храните диски подальше от прямых солнечных лучей.
- **Температура.** Устройство может работать неправильно при экстремально высоких или экстремально низких температурах. В таком случае прекратите использовать устройство до тех пор, пока температура не станет нормальной. Устройство оборудовано встроенной схемой защиты. Когда температура внутри устройства повышается до определенной величины, схема защиты автоматически останавливает воспроизведение. В этом случае дайте устройству возможность охладиться, а затем снова включите воспроизведение.
- **Конденсат.** В дождливую погоду или в условиях повышенной влажности, а также в холодное время года сразу же после того, как включен обогреватель (отопитель) салона автомобиля, на оптическом устройстве считывания сигнала, расположенном внутри устройства, может сконденсироваться влага. В случае возникновения конденсации влаги устройство не сможет считывать информацию с диска и, следовательно, будет работать неправильно. Для устранения такой неисправности извлеките из устройства диск и подождите, пока сконденсировавшаяся влага не испарится (около часа).
- **«Перескакивание» воспроизведения.** Когда автомобиль движется по неровной дороге, по дороге с поврежденным покрытием или по бездорожью, при воспроизведении аудиодисков могут появляться пропуски звучания и/или воспроизводимого изображения. Рекомендуется снизить скорость и плавно преодолевать препятствия для исключения перескакивания воспроизведения. Частые поездки по дороге с поврежденным покрытием или по бездорожью могут привести к механическим повреждениям (обрыву) резиновых демпферов, расположенных внутри устройства.
- **Очистка.** Не пытайтесь очищать устройство с помощью каких-либо химических веществ, так как это может привести к ухудшению его внешнего вида. Для очистки корпуса устройства используйте только чистую и сухую тряпку.



11. Кнопка **3/RPT** - управление режимом повторного воспроизведения
12. Кнопка **4/RDM** - управление режимом воспроизведения в случайном порядке
13. Кнопка **5 P/N** – выбор системы цветности (NTSC/ PAL60/PAL); переход к следующей папке/каталогу
14. Кнопка **6 R/L** – выбор стереодорожек для дисков DVD (L/R/ST); переход к предыдущей папке/каталогу для MP3
15. Кнопки **1 – 6** предназначены для запоминания и выбора радиостанций
16. Кнопка **DISP** - выбор режима индикации
17. ИК-сенсор пульта дистанционного управления
18. Линейный стереовход **AUX IN**
19. Слот для подключения карт памяти с интерфейсом **USB**
20. Кнопка открытия панели 
21. Кнопка извлечения диска
22. Отверстие кнопки сброса настроек устройства **RESET**
23. Индикатор статуса передней панели (мигает при снятой панели, непрерывно горит, когда панель откинута)
24. Слот для загрузки дисков
25. Слот для карт памяти SD

## Пульт дистанционного управления

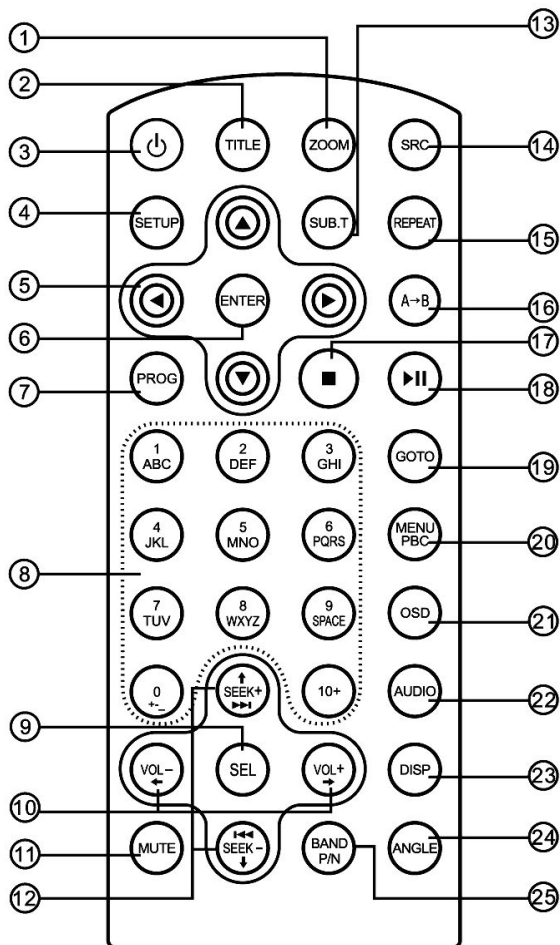

1. Кнопка увеличения изображения **ZOOM**
2. Кнопка выбора заглавия **TITLE**
3. Кнопка включения/выключения питания **⏻**
4. Кнопка вызова меню настроек устройства **SETUP**
5. Кнопки управления перемещением курсора
6. Кнопка подтверждения выбора **ENTER**

7. Кнопка программирования порядка воспроизведения **PROG**
8. Цифровая клавиатура
9. Кнопка выбора параметра звучания и входа в меню специальных настроек устройства **SEL**
10. Кнопки регулировки громкости или выбранного параметра звучания **VOL-, VOL+**
11. Кнопка приглушения звука **MUTE**
12. Кнопки настройки радиоприемника и перехода к предыдущему/следующему треку **◀◀ / ▶▶**
13. Кнопка выбора языка субтитров **SUB.T**
14. Кнопка выбора режима работы **SRC**
15. Кнопка управления режимом повторного воспроизведения **REPEAT**
16. Кнопка повторного воспроизведения произвольного участка записи **A-B**
17. Кнопка остановки воспроизведения **■**
18. Кнопка паузы/воспроизведения **▶ II**
19. Кнопка перехода к произвольному месту записи **GOTO**
20. Кнопка вызова экранного меню и управления режимом PBC **MENU/PBC**
21. Кнопка вывода на экран информации о воспроизведении **OSD**
22. Кнопка выбора языка звукового сопровождения **AUDIO**
23. Кнопка выбора режима демонстрации времени воспроизведения **DISP**
24. Кнопка выбора камеры съемки **ANGLE**
25. Кнопка выбора системы цветности и диапазона радиоприемника **BAND/P/N**

## Использование пульта дистанционного управления

- При использовании пульта дистанционного управления направляйте его на встроенный ИК-приемник сигналов ДУ.
- Дальность действия пульта дистанционного управления составляет 4-5 метров.
- Отклонение по горизонтали от прямого направления на ИК-приемник не должно превышать 25°.

## Установка батареек в пульт дистанционного управления

- Извлеките батарейный модуль, расположенный в нижнем торце пульта дистанционного управления, нажав на выступ и потянув, как показано на рисунке.
- Установите новую батарейку, правильно расположив контакты «+» и «-». Затем вставьте батарейный модуль в пульт до щелчка. Подходящий тип литиевых батареек - CR2025.

### Осторожно!

- Никогда не используйте металлический пинцет или другой подобный инструмент для того, чтобы держать батарейку. Это может привести к короткому замыканию.
- Никогда не разбирайте батарейки, не подвергайте их сильному нагреванию и не кладите их в воду, так как это может привести к их взрыву.
- Когда заряд батареек израсходован, они должны быть утилизированы в соответствии с местными законами.

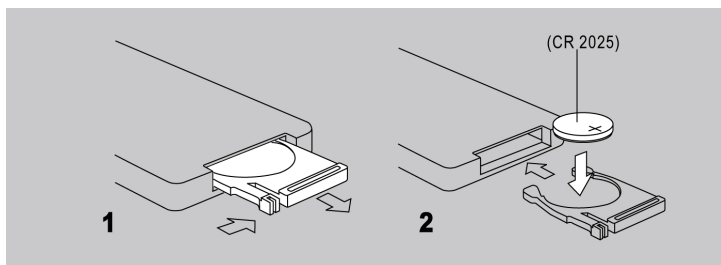

## Общие операции

### Включение и выключение устройства

Для включения устройства нажмите кнопку **PWR** (1) (стр.8). Для отключения устройства нажмите и удерживайте кнопку более 2 секунд.

### Кнопка RESET

Кнопка RESET (22) (Стр.8) находится на корпусе за передней панелью и для ее нажатия следует воспользоваться шариковой ручкой или другим подобным заостренным предметом. Кнопка утоплена внутрь корпуса устройства, что позволяет избежать ее случайного нажатия. После нажатия и удержания данной кнопки в течение 2 секунд из памяти устройства будут стерты все запрограммированные радиостанции и сброшена настройка часов. Данная кнопка должна быть нажата при появлении на дисплее ошибочной индикации или при неверном функционировании.

### Выбор источника звучания

Последовательно нажимайте кнопку **SRC** для выбора одного из источников аудиопрограмм в следующем порядке:

**DISC** (устройство дисков) → **CARD** (карта памяти SD) → **USB** (карта памяти USB) → **AUX** (линейный стереовход) → **TUNER** (радиоприемник)

Режимы воспроизведения дисков и карт памяти USB, SD доступны только при условии, что в устройство загружен соответствующий носитель информации (диск, карта памяти).

### Регулировка громкости

Для увеличения громкости вращайте регулятор параметров (6) (стр.8) по часовой стрелке, для уменьшения – против часовой стрелки.

### Настройка звучания

Для выбора желаемого режима настройки звучания нажмите на регулятор параметров (6, стр.8). Режимы выбираются в следующем порядке:

**VOL** (громкость) → **SUB** (громкость сабвуфера) → **BAS** (низкие частоты) → **TRE** (высокие частоты) → **BAL** (баланс левого – правого каналов) → **FAD** (баланс переднего – тылового каналов) → ...

Громкость сабвуфера регулируется только при включенном сабвуфере.

Настройка желаемого звучания осуществляется вращением регулятора параметров.

### Отключение звука

Для отключения звука устройства нажмите кнопку **PWR** (1)(стр.8). Для включения звука нажмите кнопку **PWR** еще раз или поверните регулятор параметров в любом направлении.

## Вывод текущего времени на дисплей и установка времени

Для вывода текущего времени на дисплей устройства нажимайте кнопку **DISP** (16) (стр.8). Дисплей вернется в прежний режим индикации автоматически через 5 секунд.

Для входа в режим настройки часов нажмите данную кнопку и удерживайте ее нажатой более 2 секунд, пока значение минут не начнет мигать на дисплее передней панели. Вращайте регулятор параметров для изменения значения минут. Нажмите на регулятор параметров для перехода к регулировке значения часов. Вращайте регулятор параметров для изменения значения часов. Выход из режима настройки текущего времени происходит при повторном нажатии кнопки **DISP** или автоматически, если в течение 5 секунд не выполняются никакие действия по настройке часов.

## Управление радиоприемником

При необходимости переключения устройства в режим работы радиоприемника нажимайте кнопку **SRC** (2) (стр.8). На дисплее появится обозначение диапазона и текущая частота настройки радиоприемника.

### Выбор диапазона радиоприемника

Для переключения диапазонов радиоприемника нажмите кнопку **BAND** (3) (стр.8). Диапазоны будут переключаться циклически в следующем порядке: FM1 → FM2 → FM3 → FM (УКВ) →

### Автоматическая настройка на радиостанцию

Нажмите кнопку ►► или ◄◄ для автоматического поиска радиостанции в направлении увеличения или уменьшения частоты настройки.

### Ручная настройка на радиостанцию

Для увеличения или уменьшения частоты настройки на один шаг нажмите и удерживайте кнопку ►► или ◄◄. Нажмите на кнопки ►► или ◄◄ для настройки.

### Ручное сохранение настройки на радиостанцию в памяти устройства

Нажмите кнопку желаемой ячейки памяти предварительной настройки (1 – 6) и удерживайте ее в нажатом положении более 2 секунд. В память данной кнопки будет внесена радиостанция, на которую настроен радиоприемник.

### Автоматическая настройка на радиостанции с сохранением в памяти устройства

Нажатие кнопки **AMS** (8) (стр.8) более чем на 2 секунды приведет к включению функции автоматической настройки на радиостанции в выбранном диапазоне и сохранению в памяти устройства шести радиостанций с наиболее мощным сигналом. По окончании настройки включится режим сканирования станций.

## Прослушивание радиостанции, настройка на которую сохранена в памяти устройства

Нажмите на кнопку предварительной настройки (1 – 6), в памяти которой хранится настройка на желаемую радиостанцию. Номер нажатой кнопки появится на дисплее устройства.

## Сканирование предварительно настроенных радиостанций

Для сканирования предварительно настроенных радиостанций нажмите кнопку **AMS** (8) (стр.8). Во время сканирования радиоприемник будет последовательно на пять секунд настраиваться на каждую радиостанцию, хранящуюся в памяти устройства. Порядковый номер каждой радиостанции в памяти устройства будет мигать на дисплее. Для остановки сканирования нажмите еще раз кнопку **AMS** или нажмите любую из цифровых кнопок 1 - 6.

## Выбор стереофонического или монофонического режимов работы радиоприемника

Радиоприемник автоматически обнаруживает стереорежим радиостанции FM, если ее сигнал достаточно силен. На дисплее в этом случае загорается индикатор стереоприема. Если, выбранная радиостанция принимается с сильным шумом или с помехами, то индикатор стереоприема гаснет.

## Выбор местного или дальнего режимов приема

Для переключения режимов удерживайте нажатой кнопку **PTY** (7) (стр.8). Изначально устройство работает в режиме дальнего приема (DX). При переключении режимов на дисплее устройства на несколько секунд включается надпись «LOCAL» или «-DX-». В режиме местного приема чувствительность автопоиска немного снижена для наиболее точной настройки на радиостанции, уровень приема которых чрезмерно высок.

## Использование системы RDS (Radio Data System)

Некоторые радиовещательные станции диапазона FM сопровождают передачу своих программ дополнительной информацией. Декодируя эти данные, устройство предоставляет пользователю удобные функции по использованию этой информации.

В системе RDS используются следующие данные: PI, PS, AF, TP, TA, EON, PTY и CT.

**PI** (Program Identification Code): Код идентификации программы.

**PS** (Program Service Name): Название радиовещательной станции в виде букв и цифр.

**AF** (Alternative Frequencies): Альтернативные частоты. Список частот передатчиков, передающих одну и ту же программу, т.е. имеющих один и тот же PI.

**TP** (Traffic Program Identification): Идентификационные данные радиовещательной станции, передающей информацию о дорожном движении.

**TA** (Traffic Announcement Identification): Идентификация сообщения о дорожном движении. Идентификационные данные, показывающие, передается или не передается информация о дорожном движении.

**EON** (Enhanced Other Networks Information): Передача информации по категориям PI, AF, TP, TA и т.д. в сетях, отличных от сети текущего приема.

**PTY** (Program Type Code): Код типа программы. Отражает содержание программы, например, новости, легкая музыка, спорт и т.д.

**CT** (Clock Time): Информация о текущем времени, благодаря которой устройство может автоматически устанавливать и подстраивать собственные часы.

### **Смена режима индикации на дисплее устройства**

Последовательно нажимайте кнопку **DISP** для смены режима индикации в следующей последовательности:

частота настройки → текущее время → PTY → PS

### **Режим AF**

Для изменения состояния режима AF нажмите кнопку **TA/AF** (5) (стр.8). Если режим включен, то на дисплее высвечивается знак «AF». Когда данный режим включен и сигнал принимаемой радиостанции слаб, радиоприемник будет автоматически переключаться на альтернативные частоты, пока не обнаружит наиболее мощную станцию с тем же кодом PI.

### **Прослушивание сообщений о дорожном движении**

#### Режим TA:

Для изменения состояния режима TA нажмите и удерживайте нажатой кнопку **TA/AF** (5) не менее 2 секунд. Если режим включен, то на дисплее выводится знак «TA».

Когда включен режим TA и передается сообщение о дорожном движении:

- Если проигрыватель находится в режиме воспроизведения компакт-диска, он временно переключится в режим радиоприемника.
- Проигрыватель временно переключится на радиостанцию в другой сети вещания (EON), если система EON обнаружит передачу сообщений о дорожном движении по другой программе.

## Использование кода PTY для выбора программ

### Выбор типа программы из полного списка:

В режиме поиска программ по коду PTY нажимайте кнопки **PTY** (7) (стр.8) и **1-6** для выбора необходимого типа программы из следующего списка:

Speech → Music → News → Affairs → Info → Sport → Educate →  
Drama → Cultures → Science → Varied → Pop M → Rock M →  
M.O.R.M. → Light M → Classics → Other M → Weather → Finance  
→ Children → Social → Religion → Phone In → Travel → Leisure →  
Jazz → Country → National → Oldies → Folk M → Document

Все программы можно условно разделить на две группы: SPEECH и MUSIC:

Группа MUSIC (музыкальные программы). Для ее выбора нажмите кнопку **PTY**, затем нажимайте кнопки **1-6**. Каждой кнопке соответствует определенный тип программ:

- 1 - POP M, ROCK M – поп-музыка и рок-музыка
- 2 - EASY M, LIGHT M – эстрадная и легкая музыка
- 3 - CLASSICS, OTHER M – классическая музыка, другая музыка
- 4 - JAZZ, COUNTRY – джаз и кантри
- 5 - NATION M, OLDIES – национальная музыка и старые мелодии
- 6 - FOLK M – народная музыка

Группа SPEECH (информационные программы). Для ее выбора нажмите кнопку **PTY** 2 раза, затем нажимайте кнопки **1-6**. Каждой кнопке соответствует определенный тип программ:

- 1 - NEWS, AFFAIRS, INFO – новости и информация
- 2 - SPORT, EDUCATE, DRAMA – спорт, образование, драма
- 3 - CULTURE, SCIENCE, VARIED – культура, наука, программы без определенного типа
- 4 - WEATHER, FINANCE, CHILDREN – погода, финансы, детские программы
- 5 - SOCIAL, RELIGION, PHONE IN – социальные, религиозные программы, программы с участием слушателей
- 6 - TRAVEL, LEISURE, DOCUMENT – путешествия, досуг, документальные программы

Когда выбран код PTY, радиоприемник начинает поиск радиостанции с соответствующим идентификатором PTY; поиск прекращается, когда радиоприемник обнаруживает соответствующую информацию PTY.

Если радиостанции с искомым PTY не обнаружено за один полный цикл настройки, радиоприемник выведет на дисплей мигающую надпись «NO PTY».

## Режим специальных настроек устройства

Для входа в меню специальных настроек нажмите на регулятор параметров (6) (стр.8) и удерживайте его нажатым в течение примерно 2 секунд, пока не появится надпись TA VOL на дисплее. Для настройки выбранной опции вращайте регулятор параметров. Для перехода к следующей опции меню нажмите регулятор параметров. Выход из режима специальных настроек происходит автоматически, если в течение 5 секунд не выполняются никакие действия по изменению настроек.

### 1. «EQ»

При помощи опции DSP можно выбрать наиболее приятную для вашего слуха настройку звучания. Вращайте регулятор параметров по часовой стрелке для выбора настроек в следующем порядке:

*EQ OFF* (коррекция отключена) → *ROCK* (рок-музыка) → *POP*  
(поп-музыка) → *CLASSIC* (классическая музыка) → *FLAT*  
(ровная частотная характеристика) →

Вращайте регулятор параметров против часовой стрелки для выбора настроек в обратном порядке.

**Внимание!** Выбор любой предустановленной настройки звучания, отличной от EQ OFF, лишает возможности ручной регулировки тембра.

### 2. «LOUD»

При прослушивании с низким уровнем громкости используйте функцию тонокомпенсации *LOUD ON* для увеличения уровня низких частот. При включении данной функции на дисплее устройства включается индикатор «LOUD». Для отключения режима тонокомпенсации выбирайте опцию *LOUD OFF*.

### 3. «BEEP»

Данная функция управляет звуковыми сигналами, сопровождающими все нажатия на кнопки. «ON» - звуковые сигналы включены (заводская установка), «OFF» - звуковые сигналы выключены.

### 4. «SUBW»

Данная функция управляет выходом на сабвуфер: «ON» - выход на сабвуфер включен, «OFF» - выключен.

### 5. «12/24 HOURS»

Данная функция управляет форматом вывода времени на дисплее устройства. В случае выбора 12-часового формата перед значением времени выводится «AM» с 00:00 до 11:59 и «PM» с 12:00 до 23:59.

### 6. «KEY COLOR»

Данная функция позволяет выбрать цвет подсветки кнопок устройства (красная или зеленая).

## **7. «DX/LOCAL»**

Выбор местного (*LOCAL*) или дальнего (*DX*) режимов приема. В режиме местного приема чувствительность автопоиска немного снижена для наиболее точной настройки на радиостанции, уровень приема которых чрезмерно высок.

**Примечание.** Данная функция доступна только в режиме радиоприемника.

## **8. «MONO/STEREO»**

Радиоприемник автоматически обнаруживает стереорежим радиостанции FM, если ее сигнал достаточно силен. На дисплее в этом случае загорается индикатор стереоприема. Отключение стереофонического режима приема (режим *MONO*) может понадобиться, если выбранная радиостанция принимается с сильным шумом или с помехами. При этом индикатор стереоприема исчезнет.

**Примечание.** Данная функция доступна только в режиме радиоприемника.

## **9. «AREA SET»**

Данная настройка позволяет выбрать формат радиостанций для поиска в радиозфире: США, Европа.

## **10. «TA VOL»**

Данная функция устанавливает громкость сообщения о дорожном движении. По окончании сообщения устройство вернется в исходное состояние и на исходный уровень громкости.

## **11. «REG ON/OFF»**

При включенном режиме REG ("ON", заводская настройка) переключение на альтернативные частоты будет происходить для программ только в пределах региона. При выключенном режиме ("OFF") переключение на альтернативные частоты будет происходить и за пределами одного региона (региональный код в составе информации PI системы RDS будет проигнорирован).

## **12. «CT ON/OFF»**

При включенной функции, устройство автоматически обновляет информацию о текущем времени (если включен режим RDS).

## Основные операции управления воспроизведением

### Загрузка дисков

Нажмите кнопку  (20) (стр.8) на передней панели устройства, чтобы открыть панель. Вставьте компакт-диск в слот таким образом, чтобы рабочая сторона (сторона, на которую нанесена запись) была обращена вниз. Закройте панель.

### Извлечение дисков

Нажмите кнопку  на передней панели устройства, чтобы открыть панель. Затем нажмите кнопку извлечения компакт-диска (21). Если извлеченный диск не будет вынут из устройства в течение примерно 10 секунд, он будет автоматически загружен обратно в устройство.

### Подключение карты памяти SD

Вставьте карту памяти в слот (25) до щелчка. Устройство автоматически переключится на карту памяти, на дисплей будет выведено сообщение «CARD».

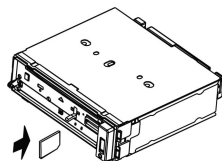

Для извлечения карты памяти SD выйдите из режима воспроизведения «CARD», откройте переднюю панель, нажмите на карту посередине слота, затем потяните ее на себя.

### Подключение карты памяти с интерфейсом USB

Откройте крышку на разъеме USB (19). Вставьте карту памяти в разъем. Устройство автоматически переключится на карту памяти, на дисплей будет выведено сообщение «USB».

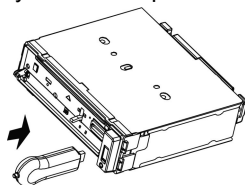

Для извлечения карты памяти выйдите из режима воспроизведения «USB», затем потяните ее на себя.

### Включение режима воспроизведения

При загрузке дисков и карт памяти SD/USB воспроизведение начинается автоматически с первого трека.

### Временная остановка воспроизведения

Во время воспроизведения диска нажмите кнопку  для временной остановки воспроизведения. Для продолжения воспроизведения повторно нажмите данную кнопку.

## Детальное описание функций проигрывателя дисков

### Меню управления воспроизведением

Во время воспроизведения дисков или карт памяти, содержащих файлы MP3, WMA, AVI, MPG, JPG, на внешний дополнительный монитор выводится меню управления воспроизведением:



1. Название режима работы
2. Номер воспроизводимого трека/общее количество треков
3. Название воспроизводимого трека
4. Текущее время
5. Раздел аудиофайлов
6. Раздел файлов изображений
7. Раздел видеофайлов

Используйте кнопки перемещения курсора ◀/▶ для выбора необходимой категории файлов.

Нажимайте кнопку **ENTER** (6) (стр.10) на пульте ДУ для подтверждения выбора.

Используйте кнопки перемещения курсора ◀/▶ для выбора окна со списком папок. Затем выберите папку при помощи кнопок управления курсором ▲/▼. Нажмите кнопку **ENTER** (6) на пульте ДУ для подтверждения выбора.

Используйте кнопки перемещения курсора ◀/▶ для выбора окна со списком файлов выбранной папки. Затем выберите файл при помощи кнопок управления курсором ▼/▲. Нажмите кнопку **ENTER** (6) на пульте ДУ для подтверждения выбора.

## Примечания:

1. Во время выбора файлов изображений в окне списка папок выводится уменьшенное изображение текущего файла.
2. В режиме вывода изображений нажимайте кнопку **▶II** для включения режима слайд-шоу.
3. В режиме вывода изображений нажимайте кнопку **PROG (7)** (стр. 10) на пульте ДУ для выбора различных эффектов при выводе очередного изображения.
4. В режиме вывода изображений поочередно нажимайте кнопки **◀/▶** для поворота изображения против часовой стрелки/по часовой стрелке; нажимайте кнопки **▼/▲** для зеркального поворота изображений слева-направо/вверх-вниз.
4. В режиме воспроизведения аудиофайлов нажатие кнопки **■** приводит к выводу на экран заставки. Для возврата в меню управления воспроизведением нажмите кнопку **▶II**.

## Меню диска



Во время воспроизведения диска нажимайте кнопку **TITLE (2)** (стр.10) на пульте ДУ для перехода в меню Названий. Используя кнопки перемещения курсора, выбирайте нужное Название, затем нажмите кнопку **ENTER (6)** (стр.10).

Во время воспроизведения диска нажимайте кнопку **MENU (20)** (стр.10) на пульте ДУ для перехода в меню диска. Используя кнопки перемещения курсора, выбирайте нужную опцию, затем нажмите кнопку **ENTER (6)**.



Нажмите кнопку **MENU/PBC (20)** на пульте ДУ для включения/выключения функции PBC. Данная функция обычно реализуется на дисках VCD 2.0.

1. Если функция PBC включена, то после загрузки диска на экран монитора автоматически будет выведено меню диска. Для перехода к необходимой части (треку) используйте цифровые кнопки пульта ДУ или кнопки **◀◀** и **▶▶**.

2. Если функция PBC выключена, то меню диска будет недоступно. Для выбора необходимой части диска во время воспроизведения при помощи цифровых кнопок на пульте ДУ наберите номер требуемой части (трека).

## Ускоренное воспроизведение в прямом и обратном направлении

Нажмите и удерживайте нажатой в течение 2 секунд кнопку **▶▶1** или **◀◀** для ускоренного воспроизведения в прямом или обратном направлении на одной из следующих скоростей: X2, X4, X8, X20.

## Повторное воспроизведение



Во время воспроизведения нажимайте последовательно кнопку **REPEAT** (15) (стр.10) на пульте ДУ или кнопку **RPT** (11) (стр.8) на передней панели для выбора одного из следующих режимов повторного воспроизведения: «ЧАСТЬ» (повтор Части), «ЗАГЛАВИЕ» (повтор Названия), «ВЫКЛ.» (повторное воспроизведение отключено).



Во время воспроизведения нажимайте последовательно кнопку **REPEAT** (15) (стр.10) или **RPT** (11) (стр.8) для выбора одного из следующих режимов повторного воспроизведения: «ПОВ. 1» (повтор Части или трека), «ПОВ. ВСЕГО» (повтор диска), «ВЫКЛ.» (повторное воспроизведение отключено).



Во время воспроизведения нажимайте последовательно кнопку **REPEAT** (15) на пульте ДУ или кнопку **RPT** (11) на передней панели для выбора одного из следующих режимов повторного воспроизведения: «ПОВ. 1» (повтор трека), «REP DIR» (повтор папки/каталога), «ПОВ. ВСЕГО» (повтор диска), «ВЫКЛ.» (повторное воспроизведение отключено).

## Повторное воспроизведение фрагмента записи А-В

Во время воспроизведения нажмите кнопку **А-В** (16) (стр.10) на пульте ДУ для выбора начала фрагмента. Затем повторно нажмите кнопку **А-В** для выбора окончания фрагмента. Нажмите кнопку **А-В** третий раз для отключения режима повторного воспроизведения фрагмента записи.

## Сканирующее воспроизведение



Во время воспроизведения нажмите кнопку **INT** (10) (стр.8) на передней панели, чтобы включить режим воспроизведения первых 15 секунд каждого трека. Нажмите кнопку второй раз, чтобы отметить этот режим.

## Воспроизведение в случайном порядке



Во время воспроизведения нажмите кнопку **RDM** (11) (стр.8) на передней панели, чтобы включить режим воспроизведения в случайном порядке. Нажмите кнопку второй раз, чтобы отметить этот режим.

## Увеличение/уменьшение изображения



Во время воспроизведения нажимайте последовательно кнопку **ZOOM** (1) (стр.10) на пульте ДУ для выбора одного из следующих режимов увеличения: X2, X3, X4, X1/2, X1/3, X1/4, ВЫКЛ. (режим увеличения выключен).

В режиме увеличенного изображения используйте кнопки перемещения курсора для задания видимой области кадра.

### Переход к произвольному месту записи на диске

Во время воспроизведения нажимайте кнопку **GOTO** (19) (стр.10) на пульте ДУ. Затем при помощи кнопок управления курсором ◀/▶ выберите необходимую позицию номера Части (трека) или времени воспроизведения текущей Части (трека). Затем при помощи цифровых клавиш введите необходимый номер Части (трека) или время от начала текущей Части (трека). Нажмите на кнопку **ENTER** (6) (стр.10) для подтверждения выбора.

### Программирование последовательности воспроизведения



Во время воспроизведения нажимайте кнопку **PROG** (7) (стр.10) на пульте ДУ. Затем при помощи кнопок управления курсором выберите необходимую позицию в последовательности воспроизведения —:—. В каждой позиции первые две цифры означают номер Заглавия (альбома), вторые две цифры - номер Части (трека). Введите необходимые значения при помощи цифровых кнопок.



Во время воспроизведения нажимайте кнопку **PROG** (7) на пульте ДУ. Затем при помощи кнопок управления курсором выберите необходимую позицию в последовательности воспроизведения. Введите необходимый номер трека при помощи цифровых кнопок.

Для начала воспроизведения по программе нажмите кнопку ▶|| или выберите опцию «PLAY» (ВОСПРОИЗВЕДЕНИЕ) в экранном меню и нажмите кнопку **ENTER** (6) (стр.10).

Для того, чтобы удалить все записи в программе воспроизведения, выберите опцию «CLEAR» (СБРОС) и нажмите кнопку **ENTER** (6).

Для того, чтобы выйти из режима воспроизведения по программе, нажмите кнопку **PROG** (7) еще раз.

### Выбор языка звукового сопровождения



Во время воспроизведения диска последовательно нажимайте кнопку **AUDIO** (22) (стр.10) на пульте ДУ или **6** на панели для выбора одного из записанных на диске языков звукового сопровождения.



На некоторых дисках стереодорожки используются для записи звукового сопровождения на двух языках. Во время воспроизведения диска последовательно нажимайте кнопку **AUDIO** (22) на пульте ДУ или кнопку **6** на передней панели для выбора одной из стереодорожек или стереорежима: «МОНО ЛЕВЫЙ» (левый канал), «МОНО ПРАВЫЙ» (правый канал), «СТЕРЕО» (стереорежим).

## Выбор камеры (угла) просмотра (ANGLE)



Во время воспроизведения диска нажимайте кнопку **ANGLE** (24) (стр.10) на пульте ДУ для выбора угла просмотра (камеры), если на диске имеются сцены, записанные более чем одной камерой.

## Выбор языка субтитров



Во время воспроизведения диска последовательно нажимайте кнопку **SUB.T** (13) (стр.10) на пульте ДУ для выбора одного из записанных на диске языков субтитров или для отключения субтитров.

## Основные операции по изменению настроек устройства

Для вывода на экран монитора меню настройки нажмите кнопку **SETUP** (4) (стр.10) на пульте ДУ в режиме воспроизведения или остановки.

1. Когда указатель находится в верхней части меню, используйте кнопки ◀/▶ для перемещения по различным страницам меню.
2. Нажмите кнопку ▼ для перехода в список опций выбранной страницы. Затем используйте кнопки ▲/▼ для выбора необходимой опции.
3. Нажмите кнопку ▶ для перехода в список значений выбранной опции. Затем используйте кнопки ▲/▼ для выбора необходимого значения. Подтвердите выбор нового значения кнопкой **ENTER** (6).
4. Для возврата в список опций или в режим выбора страниц нажмите кнопку ◀.
5. Для выхода из меню настроек устройства нажмите кнопку **SETUP** (4).

## Меню системных настроек

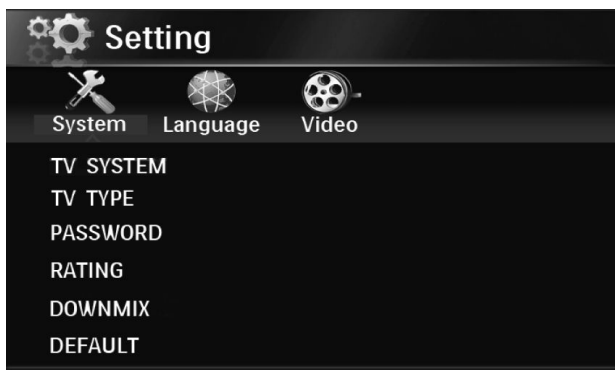

### TV SYSTEM

Вы можете выбрать на устройстве телевизионную систему, которая соответствует системе вашего телевизора/монитора.

- Выберите **«NTSC»** для телевизора/монитора системы NTSC. Если диск записан в системе PAL, то устройство во время воспроизведения будет перекодировать видеосигнал в систему NTSC.
- Выберите **«PAL 60»** для телевизора/монитора системы PAL, который поддерживает частоту кадров 60 Гц. Если диск записан в системе NTSC, то устройство во время воспроизведения будет перекодировать видеосигнал в систему PAL, оставляя частоту кадров 60 Гц без изменений.
- Выберите **«PAL»** для телевизора/монитора системы PAL. Если диск записан в системе NTSC, то устройство во время воспроизведения будет перекодировать видеосигнал в систему PAL.
- Выберите **«AUTO»** для мультисистемного телевизора/монитора. В этом случае видеопрограмма будет воспроизводиться в той системе, в которой она записана на диске.

## TV TYPE

Существует два типа мониторов: обычные мониторы, имеющие формат изображения (соотношение ширины и высоты изображения на экране) 4:3, и широкоэкранные мониторы, имеющие формат изображения 16:9.

Установите тот формат изображения, который соответствует формату изображения используемого монитора.

**4:3 PS:** Выбирайте данный формат, если для просмотра используется обычный монитор. Если воспроизводится диск DVD с широкоэкранный записью формата 16:9, изображение будет обрезано с правой и левой стороны.

**4:3 LB:** Выбирайте данный формат, если для просмотра используется обычный монитор. Если воспроизводится диск DVD с широкоэкранный записью формата 16:9, изображение будет иметь черные полосы в верхней и нижней части экрана.

**16:9:** Выбирайте данный формат, если для просмотра используется широкоэкранный монитор или телевизор.

## PASSWORD

После выбора данной опции устройство сначала предложит ввести старый пароль (надпись «ПАРОЛЬ»). Для ввода пароля используйте цифровые клавиши. Завершите ввод пароля кнопкой **ENTER** (6).

На заводе-изготовителе устанавливается пароль **«0000»**.

Когда в поле значения пароля выводится символ открытого замка, вы можете ввести любой собственный пароль.

## **RATING**

Данный раздел меню настройки позволяет пользователю ограничивать доступ к воспроизведению кинофильмов на данном устройстве: от уровня 1 (ребенок) до «ADULT» (без ограничений).

Чем меньше значение, тем более строгие ограничения для просматриваемого материала:

- 1 Kid safe
- 2 G
- 3 PG
- 4 PG13
- 5 PG-R
- 6 R
- 7 NC-17
- 8 ADULT

Для того, чтобы иметь возможность изменить значение уровня доступа, в опции «PASSWORD» должен индексироваться символ открытого замка. Для этого в опции «PASSWORD» следует ввести верный пароль и нажать кнопку **ENTER** (6) (стр.10).

## **DOWNMIX**

Данная функция позволяет воспроизводить звук через 2-хканальную аудиосистему.

## **DEFAULT: RESTORE**

Данная опция позволяет сбросить все настройки меню в состояние, которое было установлено при изготовлении устройства.

## **Меню языковых настроек**



Опция **OSD LANGUAGE** позволяет пользователю выбрать предпочтительный язык системы экранных меню устройства.

Опция **AUDIO LANG** позволяет пользователю выбрать предпочтительный язык звукового сопровождения.

Опция **SUBTITLE LANG** позволяет пользователю выбрать предпочтительный язык субтитров или выключить субтитры.

Опция **MENU LANG** позволяет пользователю выбрать предпочтительный язык для меню диска DVD.

### Меню настроек изображения

Данное меню позволяет регулировать такие параметры изображения, как яркость, контрастность, оттенки (только для видеозаписей в NTSC), цветовую насыщенность и резкость:

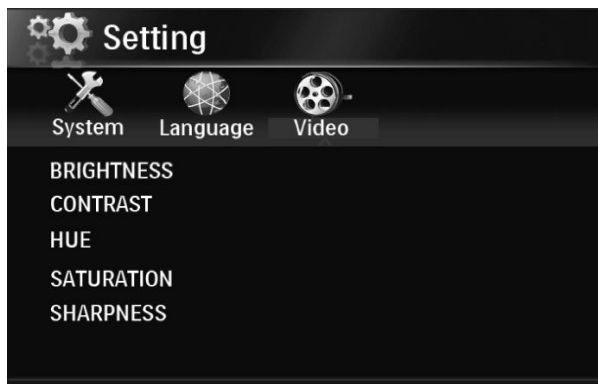

### **BRIGHTNESS**

Настройка яркости изображения.

**CONTRAST**

Настройка контраста изображения.

**HUE**

Настройка цветности изображения.

**SATURATION**

Настройка насыщенности изображения.

**SHARPNESS**

Настройка резкости изображения.

## Основные технические характеристики

### Общие

Напряжение питания	14,4В пост. тока
Предельные значения напряжения питания	11 - 16 В
Максимальная выходная мощность	4x55 Вт
Уровень сигнала (линейный вход AUX IN)	≥500 мВ
Установочные размеры (ШxВxГ), мм	178 x 50 x 166
Вес	2.2 кг

### DVD/CD/MP3-проигрыватель

Воспроизводимые диски	DVD, MP3, Audio CD, WMA
Размер дисков	12 см (5")
Частотная характеристика	20 Гц - 20 кГц
Отношение сигнал-шум	80 дБ
Глубина разделения стереоканалов	60 дБ
Коэффициент нелинейных искажений	0,2%
Низкочастотные и высокочастотные детонационные искажения	Ниже предела измерений

### FM/УКВ приемник

Диапазон частот FM	87,5 - 108 МГц
Диапазон частот УКВ	65 - 74 МГц
Полезная чувствительность	8 дБмВт
Диапазон воспроизводимых частот	30 - 15 000 Гц
Отношение сигнал-шум	55 дБ
Глубина разделения стереоканалов (1 кГц), дБ	30

**Примечание.** Технические характеристики устройства могут быть изменены без предварительного уведомления.

## Установка устройства

**Внимание!** Перед установкой устройства удалите 2 транспортировочных винта, которые находятся на верхней крышке. В противном случае дисковый проигрыватель не будет работать.

### Примечания

- Для установки устройства выберите такое место, где оно не будет мешать водителю нормально управлять автомобилем.
- Перед окончательной установкой устройства временно подключите к нему все провода и убедитесь, что все соединения сделаны правильно и система работает нормально.
- Используйте только прилагающиеся к устройству крепежные изделия. Только в этом случае установка будет надежной и безопасной. Использование деталей, не входящих в комплект устройства, может привести к нарушению его нормальной работы.
- Если установка устройства требует сверления отверстий или любого другого изменения штатных деталей автомобиля, обязательно проконсультируйтесь у ближайшего дилера.
- Устанавливайте устройство таким образом, чтобы оно не могло стать причиной ранения водителя или пассажиров во время внезапной остановки или резкого торможения.
- При установке отклонение устройства от горизонтальной плоскости не должно превышать  $30^\circ$ . В противном случае технические характеристики устройства могут быть далеки от оптимальных.
- Никогда не устанавливайте устройство там, где оно будет сильно нагреваться, например, от воздействия прямых солнечных лучей или горячего воздуха, поступающего от отопителя. Также избегайте мест, в которых устройство будет подвергаться воздействию сильной вибрации или на него будет попадать пыль или грязь.



## Процедура установки

### Первый вариант установки устройства

Устройство может быть установлено на приборную панель автомобиля в монтажное отверстие с размерами 183 × 52 мм. Толщина приборной панели должна быть в пределах 4.75 – 5.56 мм.

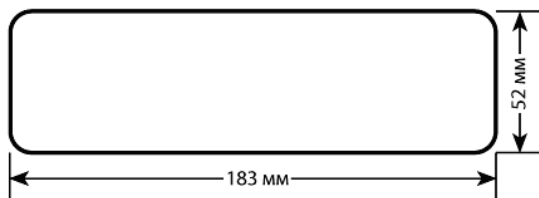

1. Вставьте кожух устройства в приборную панель и отогните монтажные лепестки соответственно толщине панели, чтобы зафиксировать кожух.
2. После вкручивания монтажного винта оденьте на него демпфирующую прокладку, входящую в крепежный комплект. Подключите разъем питания.
3. Установите декоративную внешнюю рамку.

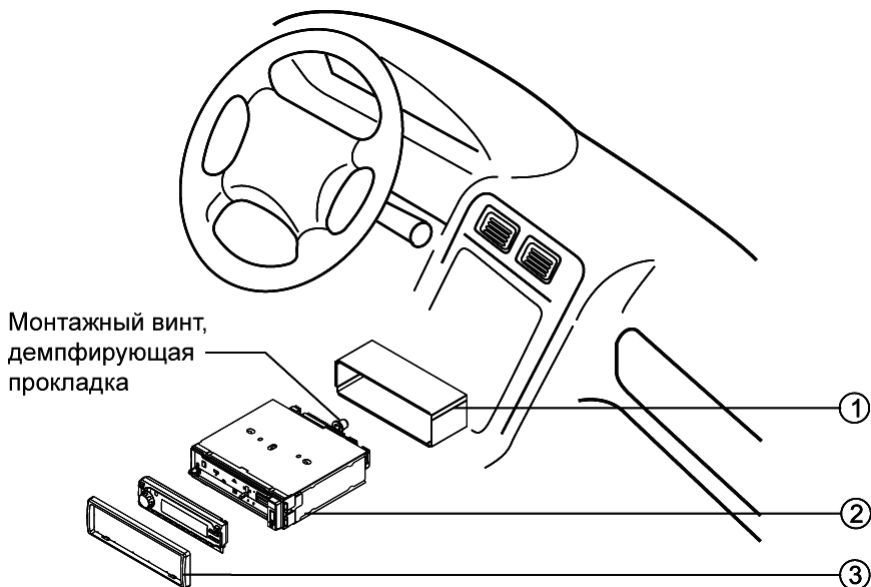

- Монтажный винт,  
демпфирующая  
прокладка
1. Монтажный кожух
  2. Устройство
  3. Декоративная внешняя рамка

## Второй вариант установки устройства

Данный вариант установки предусматривает использование резьбовых отверстий, которые находятся на боковых панелях устройства.

1. Закрепите устройство на крепежных кронштейнах штатного радиоприемника. Выберите положение кронштейнов, при котором будут совмещены резьбовые отверстия на кронштейнах и резьбовые соединения на корпусе устройства. Закрепите кронштейны с обеих сторон устройства не менее чем в двух местах. Для этого используйте либо крепежные винты (5 x 8 мм), либо винты с потайной головкой (4 x 8 мм), в зависимости от типа резьбовых отверстий на кронштейне.

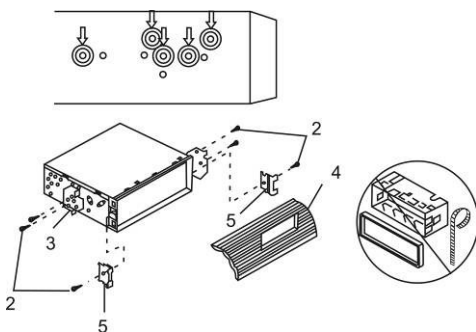

2. Винт.
3. Крепежные кронштейны штатного радиоприемника.
4. Приборная панель или консоль автомобиля.
5. Скоба (необходимо удалить).

**Примечание:** При установке устройства по второму методу кожух, декоративная внешняя рамка и металлическая планка не используются.

## Удаление устройства

1. Вставьте пальцы в выемки на передней стороне рамки и вытяните рамку на себя.
2. Вставьте съемники, входящие в комплект устройства, в пазы на обеих сторонах устройства, как показано на рисунке, чтобы они зафиксировались со щелчком.
3. Для того, чтобы вынуть устройство из приборной панели автомобиля, потяните за съемники на себя.

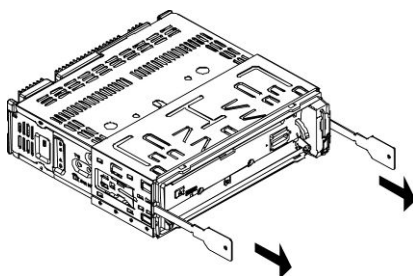

## Снятие передней панели

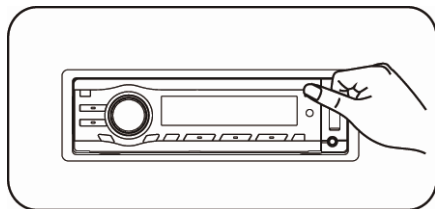

1. Нажмите кнопку **PWR**, чтобы отключить питание.

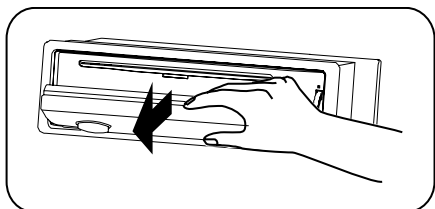

2. Нажмите кнопку , откиньте панель, потяните ее на себя и извлеките.

## Установка передней панели

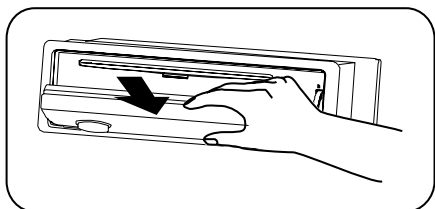

1. Удерживая панель в наклонном положении, вставьте ее в левый упор.

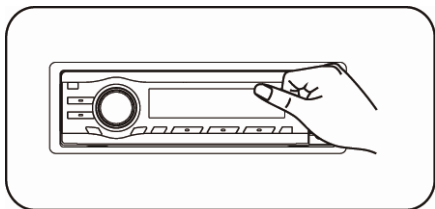

2. Нажмите на правую часть панели до щелчка, чтобы ввести ее в зацепление с правым упором.
3. Переведите переднюю панель в рабочее положение. Вы услышите характерный щелчок.

## **Осторожно**

1. Для хранения снятой с устройства передней панели используйте входящий в комплект футляр.
2. Не допускайте падения передней панели устройства.
3. Никогда не нажимайте на дисплей или кнопки при отсоединении или установке передней панели.
4. Никогда не дотрагивайтесь до разъемов, находящихся на передней панели и устройстве. Это может привести к загрязнению разъемов и плохому электрическому контакту.
5. В случае загрязнения контактов их можно очищать сухой и чистой тканью.
6. Не подвергайте переднюю панель сильному нагреванию или воздействию прямых солнечных лучей.
7. Следите за тем, чтобы на переднюю панель устройства не попали бензин, растворители или другие летучие жидкости.
8. **Никогда не пытайтесь разобрать переднюю панель устройства!**

## Схема подключения проводов устройства

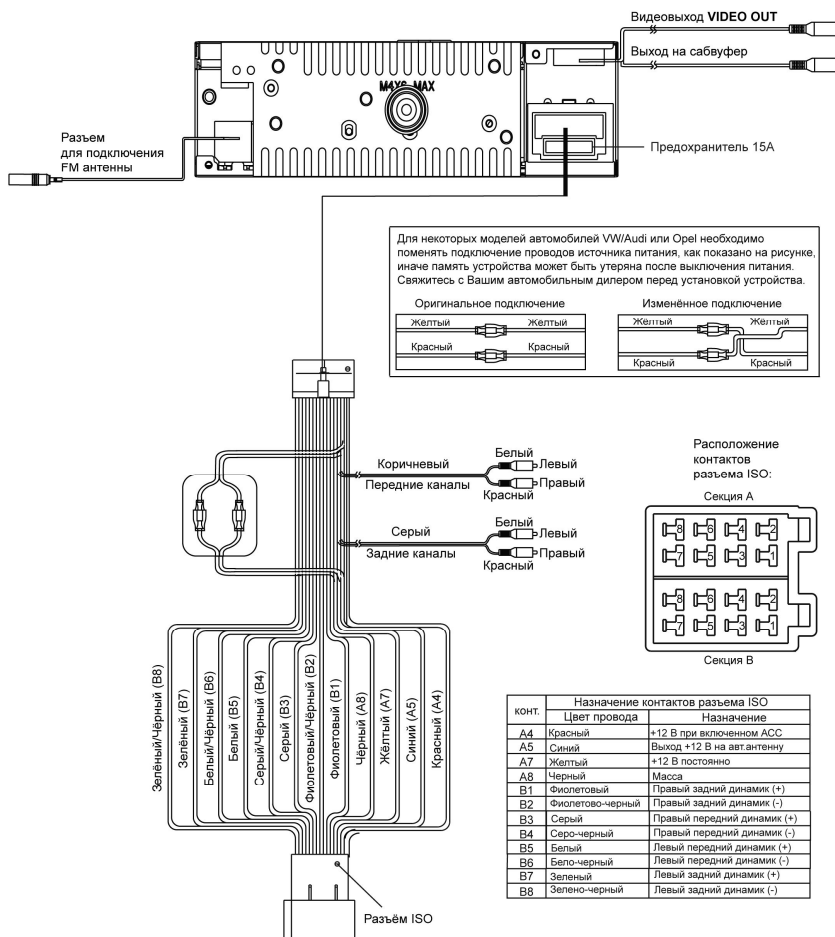





**Внимание!** Неверное подключение устройства может привести к его поломке и лишению права на гарантийное обслуживание.

**Внимание!** В данном устройстве используются усилители мощности, подключенные по мостовой схеме. При подключении динамиков не допускается замыкание проводов на массу автомобиля или друг с другом.

**Внимание!** Красный провод устройства должен быть подключен к цепи зажигания во избежание разряда аккумуляторной батареи автомобиля при продолжительной стоянке.

## Воспроизводимые диски

Данное устройство может воспроизводить следующие диски:

Тип диска и логотип	Размер диска	Максимальное время воспроизведения
DVD Video  или 	5 дюймов (12 см)	Приблизительно 133 минуты (SS/SL) Приблизительно 242 минуты (SS/DL) Приблизительно 266 минут (DS/SL) Приблизительно 484 минуты (DS/DL) SS = односторонний, DS = двухсторонний, SL = однослойный, DL = двухслойный
Video CD  или 	5 дюймов (12 см)	Приблизительно 74 минуты.
Audio CD 	5 дюймов (12 см)	Приблизительно 74 минуты.

Также для воспроизведения могут использоваться следующие типы файлов:

Аудио: MP3 (\*.mp3), WMA (\*.wma)

Видео: MP2(\*.vob), MP1 (\*.dat)

Изображения: JPEG(\*.jpg).

Также воспроизводятся форматы файлов и типы дисков:

JPEG, WMA, DVD-R/RW, DVD+R/RW, CD-R/RW, CD-DA.

**Примечание.** Чтение дисков зависит от их качества и параметров сделанной на них записи (количество вложенных папок и файлов, длина названий папок и файлов, скорость записи и т.д.).

**Данное устройство не может воспроизводить следующие типы файлов:**

- ACC, DLF, M3U, PLS, MP3 PRO
- Файлы с DRM
- 3-дюймовые (8-сантиметровые) диски
- Диски CD-R/RW, на которых не произведена финализация.
- Диски, записанные в телевизионном формате, отличном от NTSC или PAL

**Ограничения для файлов MP3**

- Формат записи: ISO 9660 или ISO 9660 + Joliet.
- Максимальная поддерживаемая вложенность папок на диске: 8, включая корневой каталог.
- Максимальное число папок – 99
- Максимальная продолжительность одного трека: 99 мин 59 с.
- Частота дискретизации: 8 - 48 кГц (желательно 44.1 кГц)
- Скорость потока данных: 32 – 320 кбит/с (желательно 128 кбит/с)

**Замечания по совместимости карт SD и USB**

- Типы файловой системы: FAT12, FAT16, FAT32
- Максимальное количество папок – 200, файлов - 500
- Поддерживаемые карты: Transcend, Kingston, Apacer, A-Data и др.
- Поддерживаются карты памяти объемом 16 ГБ (USB), 4 ГБ (SD).

**Внимание!** Карты памяти SD HC не поддерживаются!

**Номер региона (номер регионального ограничения DVD)**

Номер региона данного устройства «5».

**Внимание!** Для управления воспроизведением и для навигации по всем типам дисков, кроме Audio CD, требуется использовать внешний дополнительный монитор.

## Меры предосторожности при обращении с дисками

Грязь, пыль, царапины и искривление диска могут привести к «перескакиванию» звучания во время воспроизведения и ухудшению качества звука и изображения. При обращении с дисками соблюдайте следующие меры предосторожности:

- Для удаления следов пальцев и пыли с рабочей поверхности диска (той стороны, на которой нет надписей) протирайте ее мягкой тряпкой. В отличие от обычных грампластинок цифровые диски не имеют канавок, в которых собирается пыль и микроскопические частицы, поэтому для практически полного удаления загрязнения с поверхности таких дисков достаточно протереть их мягкой тряпкой. Протирайте диски прямо от центра к краям. Небольшие пылинки или слабые пятна не будут оказывать какое-либо влияние на качество воспроизведения.
- Никогда не используйте для очистки дисков химические вещества, например, аэрозоли для грампластинок, антистатические аэрозоли или жидкости, бензин или растворители. Такие химические вещества способны необратимо повредить пластмассовую поверхность диска.
- После использования обязательно помещайте диски в их коробки. Это позволит избежать появления на поверхности дисков больших царапин, способных вызвать «перескакивание» звучания при воспроизведении.
- Не подвергайте диски в течение продолжительного времени воздействию прямых солнечных лучей, высокой влажности или высокой температуры. Длительное воздействие высокой температуры может привести к короблению и искривлению диска.
- Никогда не приклеивайте бумагу и не пишите на любой из сторон диска. Острые наконечники ручек или чернила, используемые в некоторых ручках с войлочным пишущим узлом, могут повредить поверхности диска.
- Никогда не используйте диски с необычным очертанием, например, имеющим форму сердечка, восьмиугольника и т.д. Использование таких дисков может привести к сбоям в работе устройства.
- Хотя в магазинах в качестве принадлежности диска продается специальная защитная пленка, ее использование может привести к сбоям в работе устройства. Использование такой пленки абсолютно недопустимо.

## Для безопасного управления автомобилем

- Для безопасного использования функций устройства, пожалуйста, не забывайте выполнять требования Правил дорожного движения Российской Федерации. Помимо этого старайтесь соблюдать очевидные правила обращения с Вашим автомобилем, как источником повышенной опасности.
- Эти правила, в первую очередь, определяются риском наступления вреда для жизни или здоровья третьих лиц, причинения вреда их имуществу, домашним животным или окружающей среде.
- Если водитель автомобиля хочет просматривать видеоматериалы на экране, подключенном к устройству, необходимо перед просмотром припарковать автомобиль в безопасном месте.
- Обязательно устанавливайте рычаг управления автоматической трансмиссии в положение «PARK», а рычаг переключения ручной коробки передач – в нейтральное положение.
- Всегда ставьте автомобиль на стояночный тормоз, который должен находиться в исправном состоянии и исключать возможность движения автомобиля.
- Всегда паркуйте автомобиль на открытой, хорошо проветриваемой площадке.
- Поддерживайте относительно низкий уровень громкости, чтобы во время движения иметь возможность слышать все, что происходит вокруг автомобиля.
- Не меняйте диски, не регулируйте громкость и не осуществляйте какие-либо другие операции управления устройством, которые могут отвлечь Вас от управления автомобилем.

## Эксплуатационные ограничения и текущий ремонт

Устройство предназначено для эксплуатации в автомобилях с напряжением бортовой сети 12 В. Не следует эксплуатировать устройство, имеющее повреждения корпуса или соединительного кабеля.

Ошибки, допущенные при установке и эксплуатации устройства, могут быть приняты за неисправность. Ниже приводится таблица, в которой сведены простые проверки, способные помочь Вам устранить большую часть проблем, возникающих при использовании устройства.

Данное устройство имеет специальный фильтр, позволяющий практически исключить помехи по питанию. Однако на некоторых автомобилях (в частности, на старых моделях) могут быть слышны щелчки или другие нежелательные помехи.

При замене предохранителей убедитесь, что новый предохранитель такого же типа и номинала. Использование других предохранителей может вызвать выход из строя устройства. В данной модели используется один предохранитель на 15 А, расположенный на задней стенке корпуса непосредственно под основным разъемом электрической проводки.

При отсутствии видимых причин неисправности устройство следует демонтировать и обратиться в сервисный центр. Перед тем, как перейти к проверкам, описанным в данной таблице, тщательно проверьте правильность подключения устройства.

Неисправность	Причина	Устранение
Нет питания	Перегорел предохранитель	Поменяйте перегоревший предохранитель на предохранитель нужного номинала. Если предохранитель перегорит снова, обратитесь в сервисный центр
	Неправильное подключение	Проверьте подключение питания
	Ключ не повернут в замке зажигания автомобиля в положение ON (зажигание)	Если в качестве источника питания выбрана дополнительная цепь питания, но двигатель не работает, поверните ключ в замке зажигания в положение «АСС» (дополнительное)
Воспроизведение не начинается	Диск не загружен в устройство или загружен неправильно	Загрузите диск в устройство рабочей стороной вниз
	Диск загрязнен	Очистите поверхность диска

<b>Неисправность</b>	<b>Причина</b>	<b>Устранение</b>
Воспроизведение не начинается	Низкое напряжение аккумуляторной батареи автомобиля	Зарядите аккумуляторную батарею автомобиля. Если устройство после этого все равно не работает, проконсультируйтесь с дилером
	В устройство загружен диск не того формата, который может воспроизводить данное устройство	Загружайте в устройство только те диски, которые устройство может воспроизводить
	Некачественный диск или при записи диска были заданы неверные параметры	Используйте качественный диск
На дисплее надпись «ERROR»	Воспроизводимый диск поврежден, загрязнена рабочая поверхность диска или диск вставлен рабочей стороной вверх	Сменить диск, очистить рабочую поверхность или установить диск правильно – рабочей стороной вниз
Нет изображения	Полностью убрана яркость изображения	Отрегулируйте яркость на мониторе или в меню SETUP
	Неправильное подключение	Проверьте правильность подключения устройства
Нет звука	Полностью убрана громкость звука	Установите нужный уровень громкости на устройстве или мониторе, который подключен к устройству
	Неправильное подключение	Проверьте правильность подключения устройства
	Используется режим ускоренного или замедленного воспроизведения в прямом или обратном направлении	В режиме ускоренного или замедленного воспроизведения в прямом или обратном направлении звук отключается
Звук или изображение искажены	Диск загрязнен или имеет царапины	Протрите рабочую поверхность диска от пыли и грязи. Не используйте для воспроизведения поцарапанные диски

<b>Неисправность</b>	<b>Причина</b>	<b>Устранение</b>
Звук или изображение искажены	Устройство установлено в таком месте, где возникает сильная вибрация	Вибрация устройства может привести к «перескакиванию» звука и искажению изображения
Нет субтитров	На воспроизводимом диске DVD не записаны субтитры	Субтитры не могут быть выведены на экран
	Субтитры выключены (при выборе языка субтитров установлена настройка «Off»)	Выберите тот язык, на котором Вы хотите выводить субтитры на экран монитора
Субтитры не убираются с экрана	Воспроизводимый диск DVD не допускает отключение субтитров	Субтитры невозможно убрать с экрана монитора
Невозможно изменить язык звукового сопровождения или язык субтитров	На воспроизводимом диске DVD записано звуковое сопровождение или субтитры только на одном языке	Если на диске не записаны звуковое сопровождение или субтитры на нескольких языках, вы не сможете изменить язык звукового сопровождения или субтитров
	Воспроизводимый диск DVD не допускает смену языка звукового сопровождения или субтитров	Язык звукового сопровождения или субтитров изменить невозможно
Невозможно переключить угол (камеру) просмотра	Запись на воспроизводимом диске DVD сделана только с одной камеры или с разных камер (углов просмотра) записаны только некоторые сцены на диске	Угол (камеру) просмотра невозможно переключить, если воспроизводимый диск или сцена не записаны с нескольких камер
	Воспроизводимый диск DVD не допускает переключение углов просмотра	Угол просмотра (камеру) переключить невозможно

## **Хранение, транспортирование, ресурс, утилизация**

Устройство рекомендуется хранить в складских или домашних условиях по группе «Л» ГОСТ 15150 и при необходимости транспортировать любым видом гражданского транспорта в имеющейся индивидуальной потребительской таре по группе «Ж2» ГОСТ 15150 с учетом ГОСТ Р 50905 п.4.9.5. Место хранения (транспортировки) должно быть недоступным для попадания влаги, прямого солнечного света и должно исключать возможность механических повреждений.

Срок службы устройства – 2 года. Устройство не содержит вредных материалов и безопасно при эксплуатации и утилизации (кроме сжигания в непригодных условиях). Элементы питания пульта дистанционного управления должны утилизироваться согласно местному законодательству по охране окружающей среды.

## **Гарантии поставщика**

Устройство Prology DVD-2035UR соответствует утвержденному образцу. Изготовитель гарантирует соответствие устройства требованиям ГОСТ 122006-87, ГОСТ 22505-97, ГОСТ 28002-88 и нормам электромагнитной совместимости ЭМС 10-94 и ЭМС 21-94. При соблюдении владельцем правил эксплуатации, изложенных в настоящем Руководстве пользователя, устройство обеспечивает безопасность и электромагнитную совместимость в полном объеме требований, подлежащих обязательной сертификации в системе ГОСТ Р, не оказывает вредного воздействия на окружающую среду и человека и признано годным к эксплуатации.

Устройство имеет гарантийный срок эксплуатации – 12 месяцев с момента покупки без учета времени пребывания в ремонте при соблюдении правил эксплуатации. Право на гарантию дается при заполнении сведений прилагаемого гарантийного талона.

Гарантийные обязательства не распространяются на перечисленные ниже принадлежности устройства, если их замена предусмотрена конструкцией и не связана с разборкой устройства:

- на пульт дистанционного управления, элементы питания (батарейки);
- комплект проводки, декоративную рамку, монтажные приспособления, документацию, прилагаемую к устройству.

Импортер:  
ООО «Мегаполис»  
Юридический адрес:  
121309, РФ, Москва,  
ул. Барклая, д.16 к.1

Наименование: Пролоджи ДВД-2035ЮР  
Страна-производитель: Китай.  
Основное предназначение товара:  
FM/УКВ/RDS DVD/CD/MP3 SD/USB-ресивер  
Изготовитель: СХТ Групп АГ  
Юридический адрес изготовителя:  
ЕБЦ Бизнес Форум, Швейцария, ЦХ-6301,  
Г.Цуг, Баарерштрассе, 135



**Manufactured by SHT Group AG**  
EBC Business Forum, Baarerstrasse 135,  
CH-6301 Zug, Switzerland