

# **PRESTIGIO MULTIREADER**

PER5274B

# Содержание

Аксессуары .....	3
Обзор устройства .....	3
Зарядка аккумулятора.....	3
Использование карт памяти.....	4
Передача файлов.....	4
Включение/Выключение.....	4
Разблокировка экрана.....	4
Помощник Prestigio.....	4
Домашний экран.....	5
Подсказки для сенсорного экрана .....	7
Доступ в интернет .....	7
Использование виртуальной клавиатуры .....	8
Воспроизведение музыки.....	8
Воспроизведение видео.....	9
Просмотр фотографий .....	11
Использование камеры .....	12
Обзор файлов.....	13
Отправка/получение эл. почты .....	13
Другие приложения .....	15
Управление приложениями.....	15
Управление задачами .....	16
Поиск и устранение неисправностей.....	16
Технические характеристики.....	16

## Аксессуары

- Prestigio MultiReader
- USB Кабель
- DC Зарядное устройство
- Краткое руководство по эксплуатации
- Гарантийный талон

## Обзор устройства

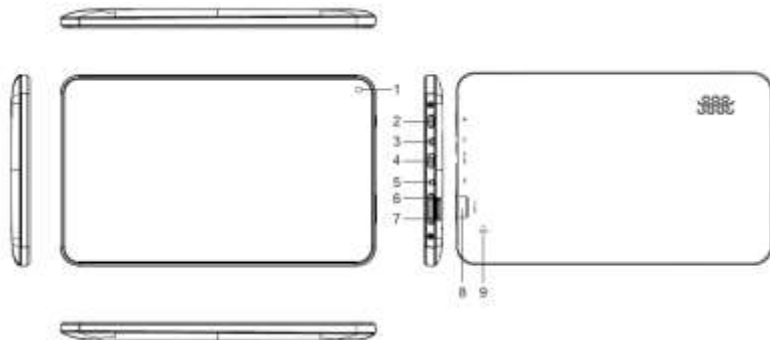

- |                            |   |
|----------------------------|---|
| 1, Передняя камера         | Для создания фотопортрета или видео-чата          |
| 2, Кнопка питания          | Вкл/Выкл устройство; Усыпить/Разбудить устройство |
| 3, Разъем для наушников    | Подключение наушников                             |
| 4, USB Порт                | USB подключение.                                  |
| 5, DC Port                 | Подключение зарядного устройства.                 |
| 6, Volume+                 | Увеличение Громкости.                             |
| 7, Volume-                 | Уменьшение Громкости                              |
| 8, Слот для карты Micro SD | Расширение объема памяти за счет карты памяти.    |
| 9, Перезагрузка.           | Перезагрузка устройства                           |

## Зарядка аккумулятора

Устройство имеет встроенный аккумулятор. Установка дополнительного аккумулятора не требуется. Просто заряжайте устройство, когда оно показывает низкий заряд батареи.

Вставьте штекер зарядного устройства в соответствующий разъем в устройстве и подключите зарядное устройство к розетке для зарядки.

### Примечание:

- Вам настоятельно рекомендуется заряжать аккумулятор, когда заряд батареи ниже 15%!
- Для увеличения срока службы аккумулятора, рекомендуется не использовать устройство во время зарядки.
- Для зарядки используйте только специально предназначенные зарядное устройство DC, которое поставляется вместе с устройством.

## Использование карт памяти

- Устройство поддерживает micro SD/SDHC карты.
- Чтобы вставить карту, вставьте карту и нажмите на нее до щелчка. Карты должны вставляться без особых усилий.
- Чтобы извлечь карту памяти, слегка нажмите на край карты (до щелчка), чтобы освободить предохранитель и выньте карту из слота.

## Передача файлов

Прежде чем читать или смотреть видео, вам необходимо передать медиа-файлы с компьютера на устройство.

- (1) Подключите устройство к компьютеру с помощью прилагаемого кабеля USB. На компьютере отобразится два съемных диска, соответственно встроенная флэш-память и SD-карта.
- (2) Как только соединение будет установлено, включите USB-накопитель.
- (3) Откройте съемный диск, а затем скопируйте файлы с компьютера на него.

### **Примечание:**

*Предустановленные приложения и ОС Android занимают значительную часть места - около 2,0 GB, это нормально, что вы видите разницу между доступной памятью и общей емкостью.*

## Включение/Выключение

Чтобы включить устройство, нажмите и удерживайте кнопку питания на устройстве, пока не увидите экран загрузки, затем отпустите.

Чтобы выключить устройство, нажмите и удерживайте кнопку питания, пока не появится опция "Power Off", нажмите на "Power Off", а затем нажмите кнопку «ОК».

**Подсказка:** Для экономии энергии устройство может засыпать во время бездействия (в зависимости от настройки дисплея). Кратковременно нажмите кнопку питания, чтобы разбудить его.

## Разблокировка экрана

Экран будет заблокирован после того, устройство находится в режиме ожидания в течение нескольких секунд. Чтобы разблокировать экран Вам нужно, перетащить значок  замка вправо.



## Помошник Prestigio

- При использовании устройства в первый раз (или после сброса персональных настроек), устройство автоматически запустит мастера Prestigio.
- Мастер первого запуска Prestigio предложит выбрать язык системы, часовой пояс, и т.д.

## Домашний экран

Главный экран состоит из пяти отдельных экранов для размещения ярлыков, виджетов и т.д. Проведите пальцем влево или вправо по экрану, чтобы перейти на дополнительные экраны.

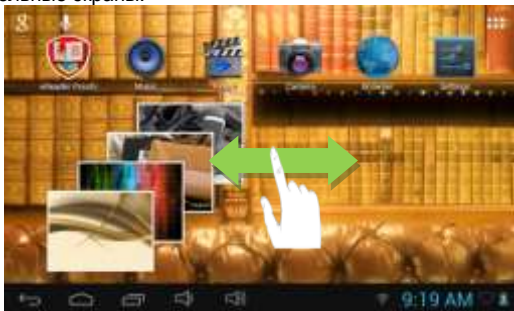

Все приложения- Открывает меню всех приложений.

Кнопка назад

Кнопка домой- Возвращает на Домашний экран.

Последние открывавшиеся приложения

Громкость –

Громкость +

Статус аккумулятора

### Персонализация Домашнего экрана

- Чтобы добавить элемент Домашнего экрана (ярлык, виджет и т.д.), вы можете нажать на значок всех приложений, чтобы отобразить все приложения и виджеты, а затем, удерживайте палец на элементе, чтобы разместить его на Домашнем экране.

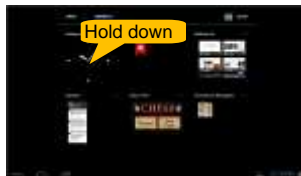
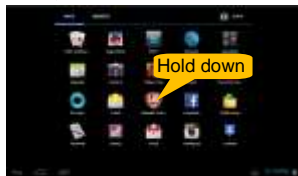

*Примечание: Если на текущей странице Домашнего экрана не хватит места для расположения текущего ярлыка или виджета, Вы будете оповещены об этом.*

- Чтобы переместить элемент Домашнего экрана, удерживайте палец на нем, чтобы выделить его, а затем перетащите его в нужное место и отпустите.
- Чтобы удалить элемент Домашнего экрана, удерживайте палец на нем, чтобы выделить его, а затем перетащите его в символ корзины "X" и отпустите.

## Просмотр всех ярлыков и виджетов

Устройство имеет много полезных предустановленных приложений и виджетов. Нажмите на значок  для их отображения.



*Подсказка* : Удерживая палец на элементе Вы можете добавить его на рабочий стол в качестве ярлыка.

## Изменение обоев Домашнего экрана

Удерживайте палец на главном экране, пока не появится меню. Нажмите на "Обои", а затем выберите изображение в качестве обоев.

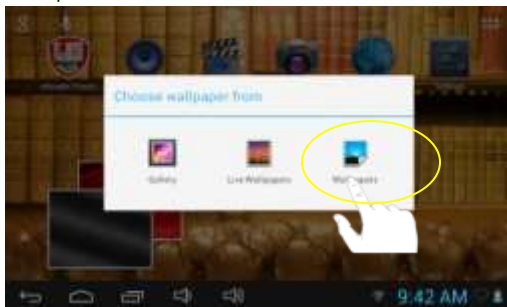

## Изменение системных настроек

Коснитесь иконки  на Домашнем экране для вызова меню настроек и измените соответствующие настройки для вашего устройства, если это необходимо.



## Подсказки для сенсорного экрана

- При просмотре видео или прослушивании музыки, вы можете нажать на прогресс-бар, чтобы проиграть любой выбранный фрагмент файла. Вы можете перетащить курсор выполнения, чтобы начать с любого другого места.
- В разных браузерах (Файл, музыка и т.д.), вы можете удерживать палец на экране, а затем перетащите его вверх и вниз для прокрутки списка файлов вверх и вниз.
- В некоторых браузерах (Файл, музыка и т.д.), вы можете удерживать палец на элементе, чтобы отобразить опции.

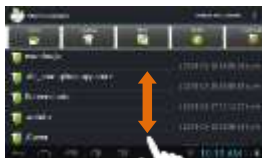

## Доступ в интернет

Это устройство оборудовано модулем Wi-Fi для доступа в интернет.

Для Wi-Fi соединения, Вам необходимо настроить Wi-Fi сеть, и Вам придется остаться в зоне доступа Wi-Fi. Всякий раз, когда Вы находитесь в зоне действия сети Wi-Fi, которую вы настроили, устройство будет пытаться установить соединение.



### Создание WI-FI соединения



Перед запуском интернет-приложений, таких как веб-браузер, необходимо сначала активировать Wi-Fi и настроить Wi-Fi сеть.

- (1) Нажмите на значек настройки  на Домашнем экране для вызова меню настроек.
- (2) Выберите «WIFI» и переключите режим в состояние «Вкл».
- (3) Устройство начнет автоматическое сканирование доступных Wi-Fi сетей и отобразит их в правой панели. Список доступных сетей показывает все беспроводные сети в зоне досягаемости устройства.
- (4) Выберите сеть из списка и нажмите "Подключить" для подключения. Некоторые сети могут быть защищены паролем, введите пароль перед подключением. Если соединение установлено, сообщение «подключен к ... (сетевое имя Wi-Fi)» появится в нижней части экрана.



#### Примечание:

1. Список доступных сетей обновляется автоматически.
2. Когда Wi-Fi включен, устройство будет автоматически подключаться к ранее настроенной сети.

### Запуск веб-браузера

Для запуска веб-браузера, вы нажмете значок Браузер  на Домашнем экране. Для отображения контекстных меню, нажмите .



- Вы можете прокручивать экран вверх и вниз, нажав на странице и перетаскивая его вверх или вниз (будьте осторожны, чтобы случайно не нажать на ссылку).
- Чтобы открыть ссылку, просто нажмите на нее.
- Чтобы вернуться к предыдущей странице, которую вы просматривали, нажмите на иконку Назад .
- Для отображения доступных пунктов меню, нажмите иконку Меню .
- Чтобы вернуться к Домашнему экрану, нажмите иконку Домой .

## Использование виртуальной клавиатуры

Нажатие на любом поле ввода текста может открыть виртуальную клавиатуру. С помощью виртуальной клавиатуры, вы можете ввести адрес веб-сайта или любого необходимого текста.



## Воспроизведение музыки



Нажмите на значок Музыка на странице всех приложений для запуска музыкального плеера.



### Музыкальная библиотека

Музыкальная библиотека показывает Ваши музыкальные файлы отсортированные по категориям (исполнитель, альбом и т.д.), если ваши музыкальные файлы содержат в себе эти тэги.



- Вы можете перемещать палец вверх или вниз по списку файлов для просмотра всего списка.
- Нажмите на песню для ее прослушивания.

 <b>Артист</b>	Список музыкальных файлов по исполнителям.
 <b>Альбом</b>	Список музыкальных файлов по альбомам.

 <b>Песни</b>	Все музыкальные файлы.
 <b>Плейлисты</b>	Список Ваших любимых песен.
 <b>Проигрывается</b>	Перейти на экран «Проигрывается сейчас».

## Экран воспроизведения музыки

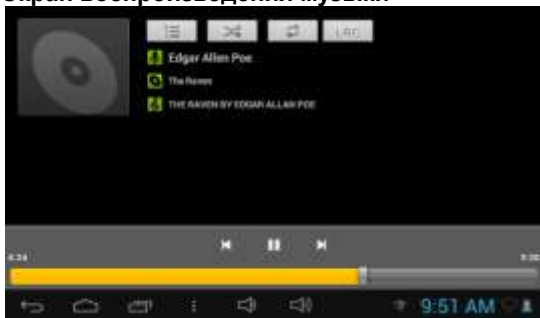

 Список воспроизведения

 Shuffle on/off

 Режим повтора

 отображение текстов

 Воспроизведение/Пауза

 Имя Исполнителя

 Название песни

 Название Альбома

 Предыдущая песня / назад

 Следующая песня / Последняя песня

## Меню воспроизведения музыки

Во время воспроизведения музыкального файла, нажмите на значок меню  чтобы открыть контекстное меню:

**Библиотека** – вернуться в меню музыкальной библиотеки.

**Ди-джей** – выберите режим Ди-джей.

**Добавить в плейлист** - добавить песню в плейлист.

**Удалить** - удалить песню.

**Звуковые эффекты** - установка звуковых эффектов для воспроизведения музыки.

## Воспроизведение видео

Нажмите на значок Видео на главной странице, чтобы запустить видео-плеер.

### Навигация по Видео файлам

Найдите видео файлы/папки в каталоге после входа в видео-плеер.

- Вы можете перемещать список видео пальцем вверх и вниз.
- Нажмите видеофайл, чтобы начать воспроизведение.

## Экран воспроизведения видео



Значок	Описание	Значок	Описание
	Добавить видео Метки		Регулировка яркости
	Предыдущее видео		Следующее видео
	Воспроизведение/Пауза		Пропорции 16:9 /4:3
	Назад		Настройки
	Уменьшение Громкости		Увеличение Громкости
	Фоновое воспроизведение		Выйти



Примечание : Если вы будете удерживать фоновое воспроизведение 3 сек ,то появится кнопка  , нажмите для выхода из фонового воспроизведения.

## Настройки воспроизведения видео

Нажмите на значок  для открытия настроек видео.

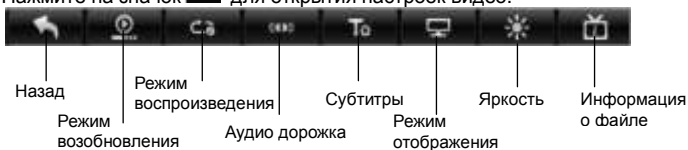

## Просмотр фотографий

Нажмите на значок Галерея на странице приложения для запуска Фотогалереи.

### Просмотр фотографий

- (1) Список Фото отображен в виде пиктограмм. Вы можете провести пальцем по экрану влево или вправо для просмотра фотографий.

(2)



- (3) Нажмите на пиктограмму для просмотра фотографии во весь экран.



- (4) Для отображения предыдущего / следующего изображения проведите пальцем на экране в горизонтали.



- (5) Чтобы увеличить или уменьшить масштаб изображения, используйте жест под названием щипок (см. картинку ниже).



## Меню изображений



При просмотре изображения, вы можете нажать на экране или значок Меню для отображения меню.



## Использование камеры

Нажмите значок Камера на странице приложений для включения камеры.



- Для засипи видеоролика нажмите кнопку затвора  в режиме видеозаписи.
- Повторное нажатие кнопки затвора  остановит запись.
- видео/фото можно увидеть в окне предварительного просмотра.
- Для воспроизведения видеоклипа, который вы сделали, войдите в Видеопроигрыватель, а затем нажмите на видео.
- Для просмотра фото, которые вы сняли, войдите в режим просмотра фотографий, а затем нажмите на фото.







## Обзор файлов

Вы можете изучить файлы и папки либо с проводника или в приложении ASTRO.

### Использование Проводника



#### Навигация по файлам и папкам

- Запустите проводник.
- Листайте список файлов вверх и вниз.
- Коснитесь по файлу/папке для их открытия.
- Вы можете подняться на 1 уровень вверх используя кнопку Назад .
- Вы можете переместиться в корневую папку используя кнопку .
- Нажмите  чтобы выбрать несколько элементов в списке.
- Нажмите  чтобы изменить (Вырезать/Копировать/Вставить/Удалить).
- Нажмите  чтобы создать новую папку.
- Вы всегда можете вернуться на Домашний экран, нажав .
- Нажимая  Вы можете скрыть / отобразить панель инструментов.

## Отправка/получение эл. почты

Это устройство имеет установленное приложение электронной почты. Вы можете отправлять и получать электронную почту из Интернета в любое время с помощью данного устройства. Убедитесь, что у вас есть подключение к Интернету перед использованием почтового сервиса.

На Домашнем экране нажмите  для отображения всех приложений и затем откройте приложение Email.

### Настройка учетной записи электронной почты

Прежде всего, необходимо настроить учетную запись электронной почты.

- (1) Запустите приложение электронной почты, нажав на значок приложения электронной почты, и вам будет предложено настроить учетную запись.
- (2) Введите свой электронный адрес и пароль. Вы можете установить учетную

запись по умолчанию, выбрав опцию "Написать письмо с этой учетной записи по умолчанию».

(3) Нажмите "Ручная настройка" для установки информации о почтовом сервере.

(4) Выберите тип сервера с POP3, IMAP или обмен для входящих писем. Чтобы узнать, какой тип сервера электронной почты необходимо использовать, Вы можете обратиться к поставщику услуг, администратору сети или найти информацию в сети Интернет.

(5) Введите необходимую информацию(сервер, порт и т.д.). Можно получить информацию от поставщика услуг, администратора сети или Интернет.

(6) Выберите тип сервера для исходящих сообщений электронной почты, и введите необходимую информацию.

(7) Нажмите "Далее", чтобы продолжить. Устройство проверит настройки сервера. Если появится сообщение, что "Ваша учетная запись создана, и электронная почта работает", Ваш аккаунт настроен успешно.

(8) Введите Ваше имя, затем нажмите на "Готово", чтобы закончить.

***Примечание:** Если у вас есть более одной учетной записи, каждый раз при запуске приложения электронной почты, вы вводите аккаунт электронной почты по умолчанию.*



---

## **Управление учетными записями**

Вы можете настроить несколько учетных записей и управлять этими аккаунтами, проверять информацию об аккаунте, добавить еще один или удалить аккаунт.

### Добавить другой аккаунт

Чтобы добавить еще один аккаунт сделайте следующее.

- (1) Запустите приложение Email и зайдите в меню . Выберите "Аккаунты".
- (2) Нажмите на меню  для отображения меню и нажмите "Добавить аккаунт".
- (3) Следуйте инструкциям для создания учетной записи электронной почты, чтобы добавить учетную запись.

### Удалить учетную запись электронной почты

- (1) Находясь в приложении Email, нажмите  для отображения меню.
- (2) Нажмите на "Аккаунты" для отображения аккаунтов.
- (3) Удерживайте палец на учетной записи, которую хотите удалить.
- (4) В появившемся меню нажмите «Удалить аккаунт» и подтвердите удаление.

### Проверить настройки аккаунта

- (1) Находясь в приложении Email, нажмите  для отображения меню.
- (2) Нажмите на "Аккаунты" для отображения аккаунтов.
- (3) Удерживайте палец на учетной записи, которую хотите проверить.
- (4) Нажмите на «Настройки аккаунта» , а затем вы увидите информацию о настройке учетной записи. Вы можете изменять эти параметры.

## **Просмотр почты**

При запуске приложения Email Вы попадаете в папку Входящие.

- В папке Входящие, вы можете провести пальцем вверх и вниз, чтобы прокрутить список писем.
- Нажмите на письмо, для того чтобы его открыть.

- Удерживайте палец на письме, чтобы открыть меню. С помощью меню, вы можете открыть, ответить, переслать или удалить сообщения электронной почты.

## Другие приложения

Некоторые полезные небольшие приложения были предустановлены на этом устройстве, такие как калькулятор, календарь, диктофон, Office Suite и т.д. Они просты в использовании, поэтому на них нет подробных инструкций.

## Управление приложениями

Вы можете управлять приложениями устройства.

Есть несколько полезных приложений, предварительно установленных в устройстве, на стадии производства, а также Вы можете скопировать их с других ресурсов, загрузить или приобрести их из Интернета.

### Установка приложений

Чтобы установить приложение выполните следующие действия:

- (1) Откройте приложение Проводник, а затем найдите приложение, которое вы хотите установить.
- (2) Нажмите на приложение, чтобы начать установку. Для соблюдения безопасности, устройство может предупредить Вас о возможном риске, если вы установите и запустите некоторые приложения, источники которых не известны. В этом случае, вы должны обратиться к меню Настройки и в разделе Безопасность, активируйте меню "Неизвестные источники", прежде чем начать установку.
- (3) После завершения установки, вы можете найти значок приложения в окне всех приложений. Он готов для запуска.

### Удаление приложений

- (1) Напустите меню настроек с Домашнего экрана.
- (2) Выберите "Приложения".
- (3) Нажмите на приложение, которое Вы хотите удалить.
- (4) Нажмите "Удалить" чтобы удалить приложение.
- (5) Вы можете просто удерживать это приложение и затем перетащить его на значок корзины.

---

#### **Примечание:**

1. Вы не можете удалить предустановленные приложение, но Вы можете заблокировать их.
  2. Убедитесь, что все приложения, которые вы скопировали или загрузили в устройство находятся в правильном формате APK.
-

## Управление задачами

Устройство может работать с несколькими задачами одновременно. Например, вы можете просматривать фотографии во время прослушивания музыки. Многозадачность полезна, но неэффективно, если одновременно выполняется слишком много задач. В целях экономии памяти и повышения производительности системы, вы можете завершить некоторые задачи, которые вы не используете в данный момент.

- (1) Нажмите  для отображения приложений, которые вы недавно использовали.
- (2) Нажмите на приложение, которое вы хотите остановить, а затем выберите "Удалить из списка"



## Поиск и устранение неисправностей

### Перезагрузка устройства

- В случае, если устройство зависает, вы можете перезагрузить устройство, нажав и удерживая кнопку питания в течение примерно 10 секунд.

## Технические характеристики

### Технические характеристики

Процессор	ARM Cortex A9 up to 1.2 GHz
ОЗУ	512M DDR3
Экран	7" TFT LCD, Емкостной мультисенсор
Разрешение	800 x 480 пикселей
Поддерживаемые форматы	Видео: MKV(H.264 HP), AVI, RM/RMVB Аудио: WMA/WAV/FLAC/APE/AAC/AC3 Фото: JPEG, BMP, GIF, PNG
Объем памяти	4 GB флэш, Поддержка карт памяти micro SD до 32 GB
Интерфейсы	USB 2.0, Micro SD
Связь	Wi-Fi (802.11 b/g/n)
Аккумулятор	2800 mAh Li-Pol battery
Размеры	192.1×117×11.9мм (примерно)
Вес	320 g (примерно)
Рабочая температура	-0°C ~ 45°C