

POLAR

НАДЕЖНОСТЬ В КАЖДОЙ ДЕТАЛИ

38LTV1005/4005/4105
38LTV1010/4010/4110



**ЖИДКОКРИСТАЛЛИЧЕСКИЙ
ТЕЛЕВИЗОР ЦВЕТНОГО ИЗОБРАЖЕНИЯ**

РУКОВОДСТВО ПО ЭКСПЛУАТАЦИИ

.. ВКЛЮЧАЙТЕСЬ!

www.polartv.ru

ArtView



Диагональ



Контрастность



Максимальное разрешение



Система Контраст Супер Плюс



Телетекст



Телезамок

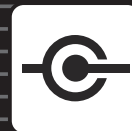

Универсальный разъем СКАРТ



Стабилизатор напряжения



третья премия
БРЭНД ГОДА/EFFIE 2004





УСТРОЙСТВО ЖК-ТЕЛЕВИЗОРА И ЕГО УСТАНОВКА

Устройство ЖК-телевизора

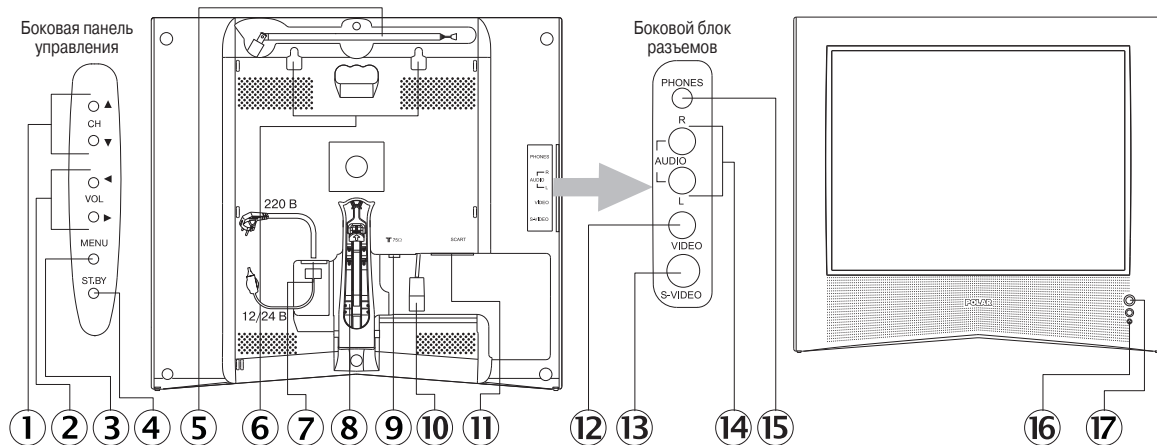

- | | |
|---|--|
| <p>1 Кнопки переключения программ “по кольцу” и передвижения по меню.</p> <p>2 Кнопки управления громкостью и изменения параметров в меню.</p> <p>3 Кнопка вызова меню.</p> <p>4 Кнопка включения дежурного режима.</p> <p>5 Комнатная антенна.</p> <p>6 Крепления для настенного монтажа.</p> <p>7 Шнур питания 220 В / разъем кабеля питания от автомобильной сети.</p> | <p>8 Универсальный кронштейн-подставка.</p> <p>9 Вход внешней антенны (75 Ω).</p> <p>10 Разъем комнатной антенны.</p> <p>11 Разъем SCART (RGB).</p> <p>12 Разъем RCA: видеовход.</p> <p>13 Разъем S-VIDEO.</p> <p>14 Разъемы RCA: аудиовходы левый/правый каналы.</p> <p>15 Разъем для наушников.</p> <p>16 Индикатор дежурного режима.</p> <p>17 Приемник команд пульта управления.</p> |
|---|--|

Включение телевизора

- 1 Для получения наилучшего качества изображения рекомендуется использовать внешнюю антенну с кабелем 75 Ω, подключаемым ко входу 9 на задней панели телевизора. Также можно использовать встроенную антенну телевизора - для этого подключите разъем 10 ко входу 9. После включения вилки шнура питания 7 в сетевую розетку засветится индикатор дежурного режима 16.
- 2 Переведите телевизор в рабочий режим нажатием кнопок ST.BY или ∇ CH \blacktriangle на боковой панели телевизора или кнопками пульта управления \leftarrow \rightarrow , или цифровыми кнопками или кнопкой \odot . Индикатор 16 погаснет и через несколько секунд появится изображение на экране.
- 3 Телевизор был настроен на заводе-изготовителе на каналы, частоты которых могут отличаться от частот каналов в Вашей местности. Выполните действия, описанные в пункте “Настройка телевизора”.
- 4 Выключение телевизора в дежурный режим осуществляется нажатием кнопки ST.BY на боковой панели телевизора или кнопки \odot пульта управления, при этом телевизор потребляет малое количество энергии и может оставаться в этом режиме длительное время.
- 5 Для включения телевизора с универсальным питанием выберите один из источников питания с соответствующим кабелем:
Питание от сети: подключите разъем шнура питания 220 В к разъему питания 7 на задней панели телевизора, другой разъем этого шнура подключите к сетевой розетке.
Питание от бортовой сети автомобиля: телевизор может работать от бортовой сети 12/24 В с отрицательным заземлением. Для этого подключите разъем шнура питания 12/24В к разъему питания 7 на задней панели телевизора, другой разъем этого шнура подключите к гнезду прикуривателя автомобиля.

Используйте только штатный шнур питания 12/24В, входящий в комплект поставки телевизора.

Регулировка кронштейна-подставки.

Ваш ЖК-телевизор оборудован универсальным кронштейном, который может использоваться как для настенного монтажа телевизора, так и в качестве настольной подставки. Регулируйте наклон телевизора с помощью указанного ниже на схемах фиксатора:

Настольные варианты

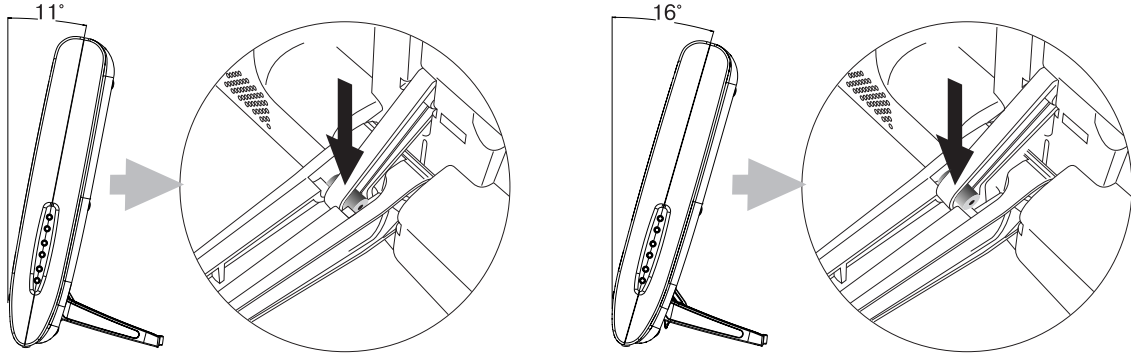

Настенные варианты

В настенных вариантах для подвески используется отверстие в кронштейне. При подвеске телевизора на крепления **6** (см. "Устройство ЖК-телевизора") кронштейн следует полностью утопить в корпус телевизора и зафиксировать нажатием на фиксатор со стрелкой до щелчка.

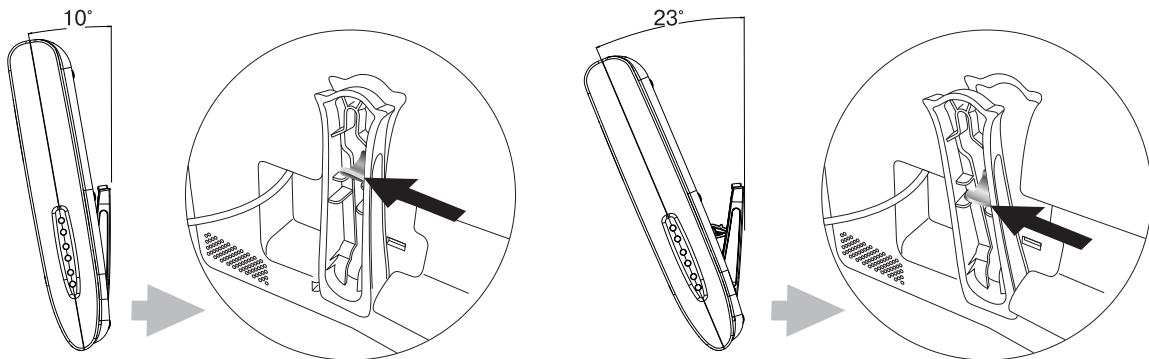

Настольная подставка

В моделях 38LTV1005 и 38LTV4105 использована настольная подставка. Она устанавливается следующим образом: выступ **2** в верхней части подставки вводится под фиксатор **1** в задней стенке корпуса телевизора. Затем подставка плотно прижимается внутренней поверхностью к задней стенке и фиксируется саморезом 4x30 мм, вставляемым в отверстие **3**.

Допускается крепление телевизора на стену с помощью проушин **6** (см. "Устройство ЖК-телевизора"), расположенных на задней стенке телевизора и двух шурупов. Расстояние между центрами шурупов 128 мм.

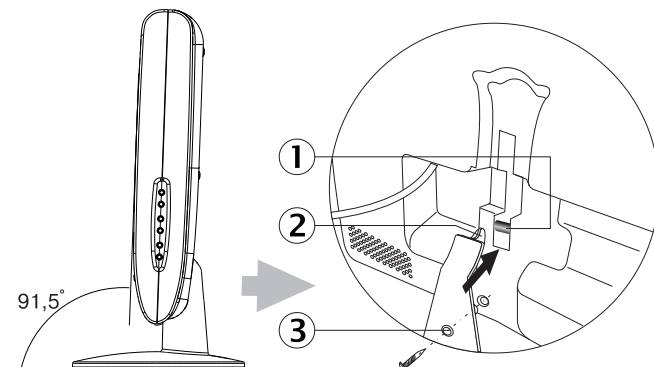



ПУЛЬТ ДИСТАНЦИОННОГО УПРАВЛЕНИЯ

Назначение кнопок пульта управления



Кнопки, изображённые серым цветом, предназначены для управления телетекстом. Их назначение, а также дополнительные функции других кнопок пульта управления, описаны в разделе "ТЕЛТЕКСТ".

Замена элементов питания пульта управления

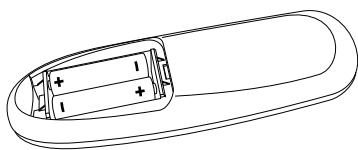

- 1 Снимите крышку отсека элементов питания.
- 2 Вставьте оба элемента питания, поставляемые с телевизором, в соответствии с указанным направлением установки.
- 3 Закройте крышку отсека элементов питания.

Элементы питания, поставленные вместе с телевизором, не содержат ни ртути, ни кадмия, ни никеля – мы заботимся об охране окружающей среды.



МЕНЮ И ОСНОВНЫЕ ФУНКЦИИ ТЕЛЕВИЗОРА

Меню вызывается на экран телевизора нажатием кнопки пульта управления или боковой панели телевизора, повторное нажатие на эти кнопки убирает его. Меню автоматически исчезает через 20 секунд, если не нажимать никаких кнопок на передней панели или пульте управления.

Выбор групп меню

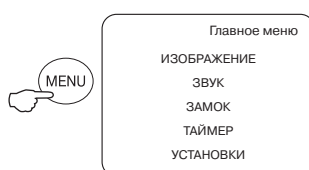

"ИЗОБРАЖЕНИЕ", "ЗВУК", "ЗАМОК", "ТАЙМЕР", "УСТАНОВКИ". Переход к каждой группе производится нажатием кнопок пульта управления или кнопок на боковой панели телевизора, вход в каждое меню производится нажатием кнопки на пульте управления или кнопки на боковой панели, выход - нажатием кнопки пульта управления или боковой панели.



НАСТРОЙКА ТЕЛЕВИЗОРА

Установки	
Язык	Русский
Фон экрана	Выкл.
Ночник	Выкл.
Автонастройка	
Сортировка	
Ручная настройка	

- 1 Нажмите на кнопку . Основное меню выводится на экран.
- 2 Кнопками выберите меню "УСТАНОВКИ", а затем нажмите кнопку .
- 3 Кнопками выберите в строке "ЯЗЫК" удобный для Вас язык меню.
- 4 Выйдите из меню нажатиями кнопки .

Установки	
Язык	Русский
Фон экрана	Выкл.
Ночник	Выкл.
Автонастройка	
Сортировка	
Ручная настройка	

Автонастройка	
Настройка без удаления программ	
Первоначальная настройка	
Автонастройка	
Диапазон	MB2
Новые каналы	1
Найдено каналов	2

- ### Поиск телепрограмм с автосохранением
- 1 Нажмите на кнопку . Основное меню выводится на экран.
 - 2 Кнопками выберите меню "УСТАНОВКИ", а затем нажмите кнопку .
 - 3 Кнопкой выберите строку "АВТОНАСТРОЙКА" и нажмите кнопку . в вызванном подменю кнопками выберите вариант поиска:
- "НАСТРОЙКА БЕЗ УДАЛЕНИЯ ПРОГРАММ" - при наличии в памяти телевизора уже найденных и сохраненных каналов во время повторного поиска они пропускаются, в память добавляются только новые каналы, которые нумеруются в возрастающем порядке, начиная с последнего, запомненного ранее;
- "ПЕРВОНАЧАЛЬНАЯ НАСТРОЙКА" - при поиске удаляются все запомненные ранее каналы, по мере нахождения в память добавляются все найденные каналы в возрастающем порядке.

- 4 После выбора варианта поиска нажмите кнопку для включения автопоиска телеканалов.
- 5 После завершения поиска во всех диапазонах настройка остановится. Автопоиск программ можно остановить в любой момент нажатием кнопки .
- 6 Выйдите из меню нажатиями кнопки .

Сортировка

- 1 Нажмите на кнопку . Основное меню выводится на экран.
- 2 Кнопками выберите меню "УСТАНОВКИ", а затем нажмите кнопку .

Установки	
Язык	Русский
Фон экрана	Выкл.
Ночник	Выкл.
Автонастройка	
Сортировка	

Сортировка	
Номер канала	2
Имя программы	---- 0
Скрыть	Выкл.
Удалить	
Заменить на	3
Формат	Увеличение
Ант.Усилитель	Норм.

- 3 Кнопкой выберите меню "СОТИРОВКА" и нажмите кнопку .
- 4 В строке "НОМЕР КАНАЛА" кнопками или выберите номер программы для проведения с ней любой из описанных ниже операций. Передвижение по меню производится кнопками , изменение параметров - кнопками .
- 5 Установка имени программы производится в строке "ИМЯ ПРОГРАММЫ". Войдите в режим редактирования нажатием кнопки , при этом справа появляется номер знакоместа. Буквы английского или русского алфавита, а также цифры и знаки перебираются по кругу кнопками , выбор позиции буквы производится кнопками . Выход из режима редактирования производит-

ся при выборе позиции буквы под номером "0" или нажатием кнопки . Если в названии меньше четырех знаков, то пустые знакоместа заполните знаками "-". Для удаления имени программы все четыре знакоместа заполните знаками "-".

- 6 Скрытие канала: кнопками в строке "СКРЫТЬ" выберите надпись "ВКЛ" - канал будет пропускаться при переключении по кольцу кнопками .
- 7 Удаление канала: кнопками выделите строку "УДАЛИТЬ" - после нажатия на кнопку информация о настройках на данном канале будет удалена.
- 8 Замена номера канала: кнопками выделите строку "ЗАМЕНИТЬ НА" и выберите номер канала в ней. При нажатии кнопки меняются местами каналы, номера которых выбраны в строках "НОМЕР КАНАЛА" и "ЗАМЕНИТЬ НА".
- 9 Формат экрана для всех каналов выбирается кнопкой , а также может быть настроен индивидуально для каждого канала и применен в случае установки кнопкой режима "ЗАДАННЫЙ" во время просмотра телепрограмм. Кнопками выделите строку "ФОРМАТ" и выберите формат изображения, который будет сохранен для этого канала - "4:3" - стандартный экран 4:3; "ШИРОКОЭКРАННЫЙ" - режим с растянутым по горизонтали изображением; "УВЕЛИЧЕНИЕ 1/2" - изображение пропорционально увеличено; "ТИТРЫ СЛЕВА"/"ТИТРЫ СПРАВА" - увеличенное изображение со сдвигом.
- 10 На каналах со слабым сигналом можно улучшить качество изображения и звука, выбрав кнопкой в строке "АНТ. УСИЛИТЕЛЬ" одно из состояний - "НОРМ", "МАКС" и "МИН". При очень сильном сигнале антенны рекомендуется выбрать настройку усилителя - "МИН".
- 11 Выйдите из меню нажатиями кнопки .

При вводе цифровыми кнопками канала с номерами 0...9 нажмите кнопку "0", а затем кнопку соответствующую номеру канала. Номер канала всегда задается в двузначном виде.

Ручная настройка

- 1 Нажмите на кнопку . Основное меню выводится на экран.
- 2 Кнопками выберите меню "УСТАНОВКИ", затем нажмите кнопку .
- 3 Кнопкой выберите меню "РУЧНАЯ НАСТРОЙКА" и с помощью кнопки войдите в него. Передвижение по меню производится кнопками , изменение параметров - кнопками .
- 4 В строке "ПОИСК" кнопками начните процесс ручной настройки. После обнаружения ближайшего канала поиск остановится. Вы можете продолжить поиск кнопками , пока не будет найден нужный телеканал.
- 5 В строке "НОМЕР КАНАЛА" установите номер, под которым Вы хотите запомнить найденный канал.
- 6 При необходимости в строке "СИСТЕМА ЦВЕТА" кнопками можно изменить систему цветности принимаемого канала - "АВТО", "PAL" или "SECAM".
- 7 Определение стандарта звука осуществляется автоматически во время автопоиска. Вы можете вручную выбрать систему звука в строке "СТАНДАРТ ЗВУКА" нажатиями кнопок .
- 8 В строке "АВТОПОДСТРОЙКА" при неустойчивом приеме программы следует установить значение "ВЫКЛ." кнопками .
- 9 В строке "ТОЧНАЯ НАСТРОЙКА" при неустойчивом приеме программы установите точное значение частоты нажатиями кнопок , при этом параметр "АВТОПОДСТРОЙКА" перейдет в состояние "ВЫКЛ." автоматически; или установите частоту канала кнопками , если она точно известна.
- 10 В строке "ЗАПОМНИТЬ" кнопкой сохраните информацию о канале под выбранным номером.
- 11 Выйдите из меню нажатиями кнопки .

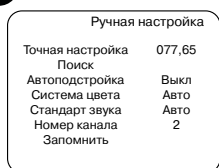

Включение фона экрана.

- 1 Нажмите на кнопку . Основное меню выводится на экран.
- 2 Кнопками выберите меню "УСТАНОВКИ", затем нажмите кнопку .
- 3 Кнопками выберите строку "ФОН ЭКРАНА". После установки кнопками надписи "ВКЛ" при отсутствии сигнала на экране вместо шумов будет не утомляющий глаза фон. Для отключения этой функции установите надпись "ВЫКЛ".
- 4 Выйдите из меню нажатиями кнопки .

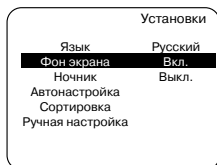









Режим ночника

Ваш ЖК-телевизор может выполнять функции ночника, когда экран постоянно светится определенным цветом и с определенной яркостью, при этом режим просмотра телепрограмм заблокирован.

- 1 Нажмите на кнопку . Кнопками выберите меню "УСТАНОВКИ", затем нажмите кнопку .
- 2 Кнопками выберите строку "НОЧНИК". С помощью кнопок установите время работы ночника от 1 до 120 минут.
- 3 Выйдите из меню нажатиями кнопки . Телевизор продолжит работать в обычном режиме до выключения, после чего он перейдет в режим ночника.
- 4 Включите телевизор нажатием любой кнопки на пульте - экран засветится одним из возможных цветов и появится индикация текущего времени.
- 5 Яркость свечения экрана регулируется кнопками . Кнопками выбирается цвет свечения или режим плавного изменения цвета "Цветотерапия". Кнопка включает/выключает индикацию текущего времени.
- 6 Выключить телевизор можно нажатием любой кнопки пульта, кроме кнопок управления ночником (, ,). Если не нажимать никаких кнопок, то телевизор выключится автоматически по истечении времени, установленного в строке "НОЧНИК".
- 7 Для выхода из режима ночника в режим просмотра телепрограмм на включенном телевизоре нажмите и удерживайте в течение 3 секунд кнопку .
- 8 Для выключения функции ночника снова войдите в меню "УСТАНОВКИ" и в строке "НОЧНИК" кнопками выберите значение "ВЫКЛ". Выйдите из меню нажатиями кнопки .





Время работы ночника "1 мин" удобно использовать для просмотра текущего времени, например, ночью. Для включения ночника в нужное время можно применить таймер включения (см. п. "Установка таймера").

1 ПЕРЕКЛЮЧЕНИЕ ТЕЛЕВИЗИОННЫХ ПРОГРАММ





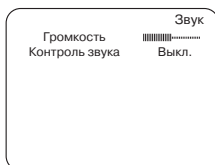

- 1 Для выбора программы с номером от 0 до 9 нажмите соответствующие цифровые кнопки.
- 2 Для выбора программы с номером от 10 до 99 нажмите и удерживайте кнопку, соответствующую числу десятков, например, 1, до появления надписи "1-" на экране. Затем введите число единиц, например, 0. В данном случае будет включена программа под номером "10".
- 3 Для переключения программ по кругу нажимайте кнопки  , при этом скрытые и удаленные каналы будут игнорироваться (см. "Настройка телепрограмм").
- 4 Для просмотра всех программ, записанных в памяти, нажмите и удерживайте кнопку  или  до появления на экране надписи "СКАНИРОВАНИЕ ПРОГРАММ", затем кнопку отпустите. Программы будут перебираться по кругу с короткой остановкой на каждой. Вы можете остановить перебор программ на выбранной нажатием любой кнопки пульта. Если кнопка нажата не будет, после двух кругов сканирование автоматически остановится.
- 5 Для обзора программ, записанных в памяти, можно воспользоваться кнопкой , нажатие на которую вызывает на экране их список. Кнопками   выбирается программа, кнопкой  производится ее включение. Выход из режима обзора программ осуществляется нажатием кнопки .

При нажатии и удержании в течение 3 секунд кнопки  на экране появится и останется в дальнейшем индикация номера текущей программы. Ее выключение производится повторным нажатием кнопки .

1 РЕГУЛИРОВКА ЗВУКА









Громкость звука регулируйте кнопками ; быстрое отключение/включение с прежней громкостью звука производится нажатием кнопки . При отключении кнопкой  звука телевизора кнопками  регулируется громкость звучания наушников.



- 1 Нажмите на кнопку . Основное меню выводится на экран.
- 2 Кнопками   выберите меню "ЗВУК", а затем нажмите кнопку .
- 3 В строке "ГРОМКОСТЬ" кнопками  регулируется громкость звука.
- 4 Функция "КОНТРОЛЬ ЗВУКА" автоматически контролирует громкость звучания (например, при переключении программ или при передаче телерекламы), не допуская изменения уровня громкости.
- 5 Выйдите из меню нажатиями кнопки .

1 НАСТРОЙКА ИЗОБРАЖЕНИЯ



- 1 Нажмите на кнопку . Основное меню выводится на экран.
- 2 Кнопками   выберите строку "ИЗОБРАЖЕНИЕ", затем нажмите кнопку .
- 3 В строке "ВЫБОР" можно выбрать предварительно установленные настройки изображения: "ПРИРОДА", "ФИЛЬМ", "СПОРТ", "ШОУ", "ИГРА".
- 4 В строках "ЯРКОСТЬ"/"ЦВЕТ"/"КОНТРАСТ"/"ЧЕТКОСТЬ" регулируется яркость/насыщенность/контрастность/четкость изображения. Передвижение по меню производится кнопками  , изменение параметров - кнопками  пульта управления.
- 5 В строке "ЦВЕТТЕПЛОТА" выбирается оттенок изображения - "ХОЛОД", "НОРМА", "ТЕПЛО".
- 6 В строке "ШУМОПОДАВЛЕНИЕ" Вы можете при необходимости выбрать необходимый уровень подавления шумов на экране телевизора.
- 7 В строке "КОНТРАСТ СУПЕР+" Вы можете выбрать степень повышения контрастности изображения на экране телевизора или выключить эту функцию.
- 8 В строке "ЦВЕТОВОЙ ТОН" регулируется цветовой тон изображения. Эта настройка автоматически включается только при воспроизведении видеосигнала системы NTSC.
- 9 Выйдите из меню нажатиями кнопки .

Во время просмотра телепрограмм кнопкой  пульта управления Вы можете устанавливать различный формат изображения на экране, включая режимы увеличения. Формат "ЗАДАННЫЙ" позволяет устанавливать для каждого канала индивидуальный формат изображения (см. меню "Сортировка"). В остальных случаях выбранный формат изображения сохраняется для всех каналов.



УСТАНОВКА ЧАСОВ И ТАЙМЕРОВ

Установка времени

Таймер	
Уст. часы	22:18
Номер канала	2
Время включения	--:--
Время выключения	--:--
Дни недели	Вкл.
ПН	ВТ СР ЧТ ПТ СБ ВС

- 1 Нажмите на кнопку . Основное меню выводится на экран.
- 2 Кнопками выберите меню "ТАЙМЕР", затем нажмите кнопку . Меню "ТАЙМЕР" становится активным.
- 3 Кнопками выберите строку "УСТ.ЧАСЫ". Кнопками установите нужное значение текущего времени.
- 4 Выйдите из установки нажатиями кнопки .

При наличии телетекста на канале, запомненном под номером 1, часы устанавливаются автоматически, при этом на экран выводится сообщение "ЧАСЫ УСТАНОВЛЕНЫ".

Установка таймера

Таймер	
Уст. часы	22:18
Номер канала	2
Время включения	--:--
Время выключения	--:--
Дни недели	Вкл.
ПН	ВТ СР ЧТ ПТ СБ ВС

- 1 Нажмите на кнопку . Основное меню выводится на экран.
- 2 Кнопкой выберите строку "ТАЙМЕР", затем нажмите на кнопку . Меню "ТАЙМЕР" появляется на экране.
- 3 Выберите строку "НОМЕР КАНАЛА" и введите кнопками прямого выбора номера или кнопками номер программы, на которую телевизор автоматически включится.
- 4 Выберите строку "ВРЕМЯ ВКЛЮЧЕНИЯ" и введите кнопками время включения телевизора. Для отмены введенного времени включения нажмите кнопку или . При активированном таймере включения в дежурном режиме индикатор будет сигнализировать об этом состоянием миганием.
- 5 Выберите строку "ВРЕМЯ ВЫКЛЮЧЕНИЯ" и введите кнопками время выключения телевизора. Для отмены введенного времени выключения нажмите кнопку или . Если Вы указали время в строке "ВРЕМЯ ВКЛЮЧЕНИЯ" и в строке "ВРЕМЯ ВЫКЛЮЧЕНИЯ", то телевизор в заданное время включится на определенную программу и выключится в нужное время. Если при этом включена блокировка кнопок боковой панели (см. "Установка ТВ-Замка"), Вы можете контролировать время просмотра телевизора детьми.
- 6 Выберите строку "ДНИ НЕДЕЛИ" и установите кнопками положение "ВКЛ". После этого кнопками Вы можете выбрать дни недели (они выделяются квадратом), когда не должен срабатывать таймер включения. Если в строке "ДНИ НЕДЕЛИ" останется состояние ВКЛ, то таймер включится один раз и далее будет неактивен. Перед использованием этой функции убедитесь в установке правильной даты (см. "Календарь"). Текущий день недели отмечается подчеркиванием.
- 7 Выйдите из установки нажатиями кнопки .

Если телевизор продолжает работать при активированном таймере включения, то за 30 сек. до времени переключения на заданный канал на экране появится обратный отсчет, показывающий оставшееся время до срабатывания таймера. По истечении этого времени телевизор переключится на канал, выбранный в пункте 3. Нажатие любой кнопки пульта управления во время обратного отсчета отключает таймер и переключения на другую программу не произойдет.

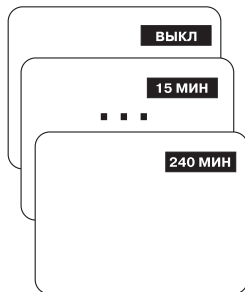

Установка таймера выключения

- 1 Во время просмотра телепередач нажмите на кнопку на пульте дистанционного управления. В верхнем углу экрана появится обозначение состояния таймера - выключен (ВЫКЛ) или время, оставшееся до выключения телевизора, если ранее таймер был активирован.
- 2 Последовательными нажатиями кнопки установите время от 15 до 240 минут (интервал между значениями 15 минут), через которое телевизор автоматически выключится в дежурный режим.
- 3 За 30 сек. до отключения телевизора на экране появится обратный отсчет, показывающий оставшееся время до выключения. Нажатие любой кнопки пульта управления во время обратного отсчета отключает таймер.

При отсутствии сигнала передающей станции (на экране в это время видны помехи или фон) телевизор автоматически переходит в дежурный режим примерно через 5 минут.

Если Вы одновременно включили два таймера выключения, то телевизор перейдет в дежурный режим по установке таймера, время выключения по которому наступит раньше.

В случае включения телевизора по таймеру включения при неустановленном таймере выключения телевизор автоматически выключается через 30 минут, если в течение этого времени не было подано никаких команд с пульта дистанционного управления или кнопок боковой панели телевизора.

УСТАНОВКА ТВ-ЗАМКА

Функция "ТВ-Замок" позволяет закрыть просмотр нежелательных каналов, например, от детей, а также заблокировать кнопки боковой панели для исключения несанкционированного управления телевизором.

- Нажмите на кнопку . Основное меню выводится на экран.
- Кнопкой выберите строку "ЗАМОК" и нажмите кнопку . Для входа в меню "ЗАМОК" на запрос "ВВЕСТИ КОД" дважды введите универсальный пароль 0711 или свой, ранее установленный, пароль.
- В строке "ИЗМЕНИТЬ КОД" установите свой пароль и в дальнейшем пользуйтесь им. В случае, если Вы забыли свой пароль, дважды введите универсальный пароль - 0711.
- В строке "НОМЕР КАНАЛА" кнопками или введите номер канала или обозначение входа для внешнего устройства, которые надо заблокировать.
- В строке "ЗАМОК" кнопками включите или выключите запрос пароля перед просмотром защищенных каналов. При защите паролем хотя бы одного из каналов пароль необходимо вводить при включении меню "УСТАНОВКА". Выполните пункты **4** и **5** для всех каналов, которые Вы хотите защитить.
- В строке "ОЧИСТИТЬ ВСЕ" можно кнопками отключить защиту всех каналов.
- Для блокировки кнопок на боковой панели в строке "БЛОК. КНОПОК" нажмите на кнопку , чтобы появилась надпись "ВКЛ". После этого телевизор может управляться только с пульта, на боковой панели будут работать только кнопки управления громкостью. Для отключения блокировки следует вернуться к положению "ВЫКЛ" функции "БЛОК. КНОПОК".
- Выйдите из установки нажатиями кнопки .

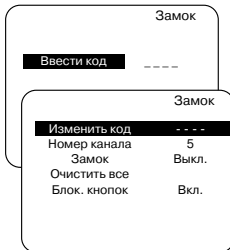

КАЛЕНДАРЬ

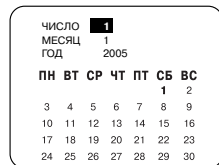

- Для вызова календаря нажмите и удерживайте в течение 3 сек. кнопку пульта управления. Перед появлением календаря на экране на короткое время появится значение текущего времени (если оно установлено - см. п. "Установка часов и таймеров"). Передвижение по меню производится кнопками , изменение параметров - кнопками .
- В строке "ЧИСЛО" нажатиями кнопок выберите число месяца, при этом в календаре оно будет выделено цветом.
- В строке "МЕСЯЦ" нажатиями кнопок выберите месяц.
- В строке "ГОД" кнопками выберите год в промежутке с 1900 до 2099 гг.
- Выключение календаря осуществляется нажатием кнопки .

При нахождении телевизора в рабочем или дежурном режиме дата в календаре переключается автоматически в 00 ч. 00 мин. При отключении телевизора от сети и последующем его включении дата в календаре остается такой, какой была в момент отключения.

ТЕЛТЕКСТ

Многие каналы передают информацию в системе ТЕЛТЕКСТ, например, новости, курс валют, расписание транспорта, телефоны справочных, программа телепередач и пр. Ваш телевизор имеет встроенный декодер, позволяющий просматривать эту информацию. Ниже описаны кнопки управления телетекстом.

Кнопки прямого набора номера интересующей страницы телетекста. Например: страница 120 - нажать на кнопки 1 , 2 , 0	Кнопки для перехода на одну страницу назад или вперед соответственно.
Кнопка включения/выключения прозрачного фона страницы телетекста.	Кнопка вызова страницы с оглавлением, обычно под номером 100.
Кнопка вызова телетекста или выхода из него.	Кнопка позволяет остановить/возобновить чередование подстраниц основной страницы.
Кнопка отображения/скрытия информации (решения игр, ответы на вопросы).	Кнопка последовательного вывода на экран верхней/нижней части страницы в увеличенном виде и возвращения нормального отображения.



ПОДКЛЮЧЕНИЕ ВНЕШНИХ УСТРОЙСТВ

Вы можете подключить к Вашему ЖК-телевизору разнообразные источники видеосигнала (видеомагнитофон, DVD-проигрыватель, видеокамеру и т.д.).

Подсоединение внешних устройств производите при отключенных от сети телевизоре и видеоустройстве.

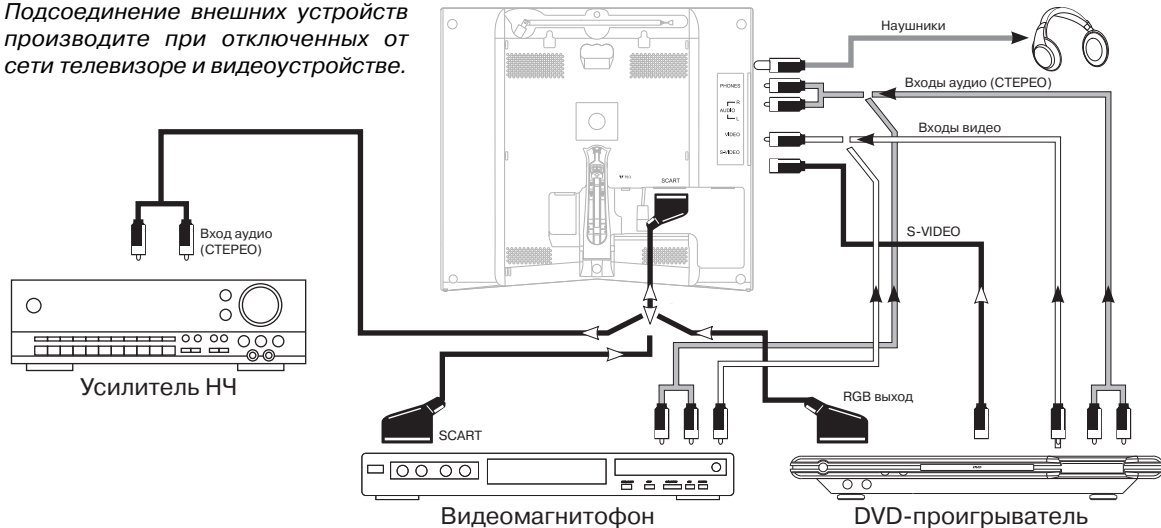

Включение низкочастотных входов производится кнопкой . Последовательными нажатиями выберите "Вход 1" (при подключении к разъему SCART) или "Вход 2" (при подключении к разъемам RCA или S-Video).

Подключение аудио- и видеосигнала через разъем SCART.

- 1 Выполните указанные на схеме подключения к разъему SCART, включите внешнее устройство и телевизор, затем нажмите кнопку , чтобы выбрать "Вход 1".
- 2 Нажмите кнопку и кнопками выберите режим "ВИДЕО" или "RGB" разъема SCART. На источнике видеосигнала должен быть выбран тот же режим.
- 3 Нажмите кнопку для выхода из меню и сохранения выполненных настроек.

Подключение аудио- и видеосигнала через боковые RCA разъемы или S-Video.

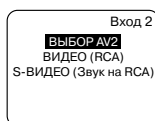
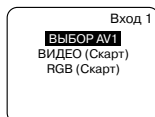

- 1 Выполните подключения (в соответствии с цветовой маркировкой) к разъемам RCA (разъемы желтого, красного и белого цвета) или S-Video (звук передается через белый и красный разъемы RCA). Включите внешнее устройство и телевизор.
- 2 При подключении внешнего устройства к разъемам RCA или S-Video нажмите кнопку дважды, чтобы выбрать "Вход 2".
- 3 Нажмите кнопку и кнопками выберите режим "ВИДЕО" или "S-ВИДЕО". На источнике видеосигнала должен быть выбран тот же режим.
- 4 Нажмите кнопку для выхода из меню и сохранения выполненных настроек.



ВОЗМОЖНЫЕ НЕИСПРАВНОСТИ

При появлении проблем, связанных с неудовлетворительной работой телевизора, перед обращением к специалистам по сервисному обслуживанию внимательно прочтите следующие рекомендации.

Возможная неисправность	Способы устранения неисправности
Телевизор самопроизвольно отключился.	Выньте сетевую вилку из розетки и снова включите через 10-15 сек.
Телевизор не включается кнопками передней панели телевизора.	С помощью пульта дистанционного управления выключите блокировку кнопок передней панели (см. п. "ТВ-Замок").
Нет изображения и звука. При нажатии кнопок пульта управления видна выводимая информация.	Подключите антенну. Переключитесь на другую программу. Возможно окончание трансляции телепрограмм.
Изображение черно-белое. Звук нормальный.	Отрегулируйте цвет. Переключите систему цвета (см. п. "Ручная настройка"). Переключитесь на другую программу.
Звук отсутствует. Изображение нормальное.	Отрегулируйте громкость звука. Переключите стандарт звука (см. п. "Ручная настройка").
Изображение искажено: "снежит", повторы. Звук нормальный или искажен.	Проверьте качество контакта в антенном разъеме. Переключитесь на другую программу.
На экране помехи в виде горизонтальных или наклонных полос. Звук нормальный.	Проверьте качество контакта в антенном разъеме. Переключитесь на другую программу.
Не работает пульт управления.	Замените элементы питания пульта управления.
При подключении к компьютеру в работе телевизора наблюдаются сбои.	Подключите компьютер к розетке с заземлением.

Во избежание опасности поражения электрическим током при повреждении шнура питания его должен заменить завод-изготовитель или квалифицированный специалист авторизованного сервисного центра.

Компания ПОЛАР заботится о покупателях и старается улучшить качество обслуживания. Просим Вас свои замечания и предложения по работе сервисных центров направлять по следующим адресам:

Интернет: www.polartv.ru, раздел "СЕРВИС", страница "ОБРАТНАЯ СВЯЗЬ";

"Горячая линия для потребителей": ☎ (499) 1-888-201 или e-mail: hotline@polartv.ru

Головной сервисный центр: **000 "Электроник"**, 127 106, г. Москва, ул. Гостиничная, д. 10, корп. 5.
www.avsc.tv, e-mail: info@avsc.tv, ☎ (495) 925-77-61



КОМПЛЕКТ ПОСТАВКИ

- ЖК-телевизор 1 шт.
- Руководство по эксплуатации 1 шт.
- Пульт дистанционного управления 1 шт.
- Элементы питания: AAA/R3, 1.5 В 1 кмп.
- Индивидуальная упаковочная тара 1 шт.
- Гарантийный талон 1 шт.
- Шнур питания 220 В (только для модели 38LTV4010) 1 шт.
- Шнур питания 12/24 В (только для модели 38LTV4010) 1 шт.
- Сумка для переноски (только для модели 38LTV4010) 1 шт.



ТЕХНИЧЕСКИЕ ХАРАКТЕРИСТИКИ

Источник питания: ~110-260 В, 50/60 Гц ~110-260 В / --- 12-24 В (для 38LTV4010)	Вход антенны 75 Ом, коаксиальный
Потребляемая мощность, Вт 35	Вход внешних видео- устройств SCART-Euroconnector, RCA, S-Video
Размер экрана по диагонали, см 38	Рабочая температура (10-35) °C
Формат экрана 4:3	Рабочая влажность (35-80) %
Количество запоминаемых программ 100	Атмосферное давление (86-106) кПа
Яркость изображения, кд/м2 250	Системы телевидения: SECAM B/G, D/K, (AV IN); PAL B/G, D/K, (AV IN); NTSC 3.58/4.43 (AV IN).
Контрастность изображения 500:1	
Разрешение экрана 1024x768	
Выходная мощность усилителя звука, Вт .. 2x3	
Габаритные размеры (ШxВxГ), мм 383 x 347 x 75	
Масса, кг не более 4,5	

Комплект поставки и технические характеристики могут незначительно отличаться от приведённых в настоящем "Руководстве по эксплуатации" вследствие модернизации телевизоров заводом-изготовителем.



Производитель: **З-д "Телеволна"**, 238150, Калининградская обл., г. Черняховск, 2-й Цветочный пер 8-а
Тел/факс: +7 (495) 757-6611, 757-65-30. web: www.polartv.ru; e-mail: sales@polartv.ru
Сертификат соответствия № РОСС RU.МЕ61.В05693 (срок действия: с 15.10.2009г по 14.10.2012г)

ME 61