

POLAR

НАДЕЖНОСТЬ В КАЖДОЙ ДЕТАЛИ

37CTV3260
54CTV3082
54CTV3085
54CTV3088



Диджи Тотал

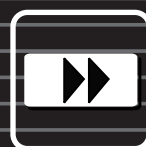

Цифровой тюнер

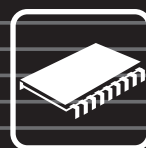

Цифровой процессор

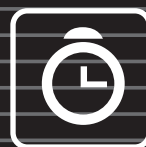

Таймер

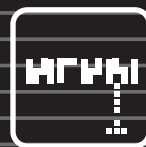

Встроенные игры



Календарь



третья премия
БРЭНД ГОДА/EFTE 2004

ТЕЛЕВИЗОР ЦВЕТНОГО ИЗОБРАЖЕНИЯ

РУКОВОДСТВО ПО ЭКСПЛУАТАЦИИ

.. ВКЛЮЧАЙТЕСЬ!
www.polartv.ru



1. ОСНОВНЫЕ ФУНКЦИИ

- Таймер сна (10 – 120 минут)
- Автоматическое отключение (через 15 минут работы без сигнала)
- Отключения звука
- Выбор формата экрана
- Функция КОНТРАСТ+
- 5 установок изображения по умолчанию, 1 по выбору пользователя
- Пропуск канала
- Быстрый просмотр (возвращения к предыдущему каналу)
- Режим музыки (активируется лишь звуковой режим)
- Блокирование от детей
- Игра
- Сообщения
- Календарь
- Телефонный справочник
- AV Stereo (лишь для 21, 25 и 29-дюймовых)
- 6 установок звука по умолчанию, 1 по выбору пользователя (лишь для 25 и 29-дюймовых)

2. УСТАНОВКА

- **УСТАНОВИТЕ** прибор в комнате, где прямой свет не будет попадать на экран.
- Полная тьма или отражение на экране может утомить глаза. Для комфортного просмотра рекомендуется мягкое освещение.
- **ОСТАВЬТЕ** достаточно места между прибором и стеной для надлежащей вентиляции.
- **ИЗБЕГАЙТЕ** чрезмерно теплых мест, чтобы предотвратить повреждению корпуса или деталей.
- **НОМИНАЛЬНОЕ НАПРЯЖЕНИЕ:** 150-250 В (переменный ток), 50/60 Гц.

2.1. ПОДКЛЮЧЕНИЕ АНТЕННЫ

Наилучший прием цветов требует хорошего сигнала. В общем, это означает, что может использоваться внешняя антенна.

Точный тип и положение антенны зависит от вашей конкретной местности. Ваша сервисная служба предоставит вам наилучший совет относительно типа антенны, которую вам лучше использовать.

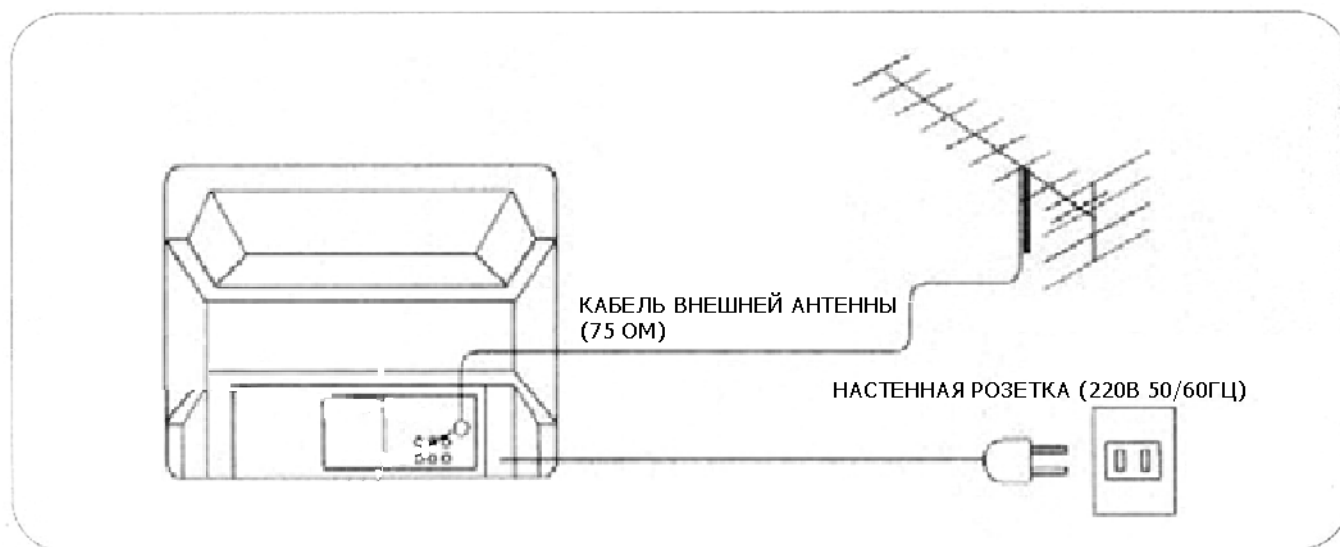

Примечание:

- Используя внешнюю антенну, отключите комнатную антенну, если она подключенная, от вывода.
 - Рекомендуется использовать коаксиальный кабель на 75 Ом для избежания препятствий и шума, которые могут вызвать радиоволны.
- Кабель антенны нельзя скручивать с кабелем питания.

2.2. ПОДГОТОВКА ПУЛЬТА ДИСТАНЦИОННОГО УПРАВЛЕНИЯ

(1) УСТАНОВЛЕНИЕ БАТАРЕЕК

1. Откройте крышку отсека для батареек.
2. Вставьте две батарейки типа ААА в правильное положение.
3. Закройте крышку отсека для батареек.

Примечание:

- Срок пригодности батарейки может достигать одного года, в зависимости от частоты использования пульта. Для наилучшей работы батарейки следует менять каждый год, или когда пульт управления начинает давать сбои.
- Убедитесь, что вы установили батарейки в правильное положение.
- Не устанавливайте старые и новые батарейки вместе, или батарейки разных типов.
- Старые батарейки могут протечь и повредить пульт. Всегда вынимайте батарейки, когда они теряют заряд.

(2) ЭФФЕКТИВНОЕ ИСПОЛЬЗОВАНИЕ ПУЛЬТА ДИСТАНЦИОННОГО УПРАВЛЕНИЯ

Направьте пульт по направлению к инфракрасному сенсору на основном приборе.

ПРИМЕЧАНИЕ:

- Если сенсор пульта дистанционного управления попадает под действие прямого солнечного света, не рассеянного света или любого сильного источника освещения, пульт может работать с сбоями.
- Если между основным прибором и пультом дистанционного управления есть препятствие, сигнал с пульта может не приниматься.

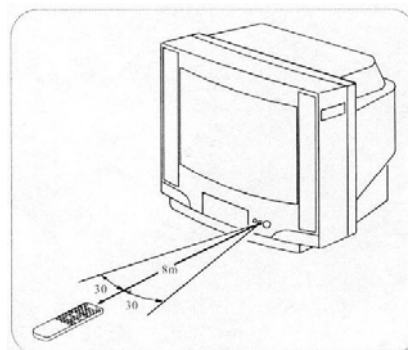

3. ИДЕНТИФИКАЦИЯ СРЕДСТВ УПРАВЛЕНИЯ

3.1. ПЕРЕДНЯЯ ПАНЕЛЬ

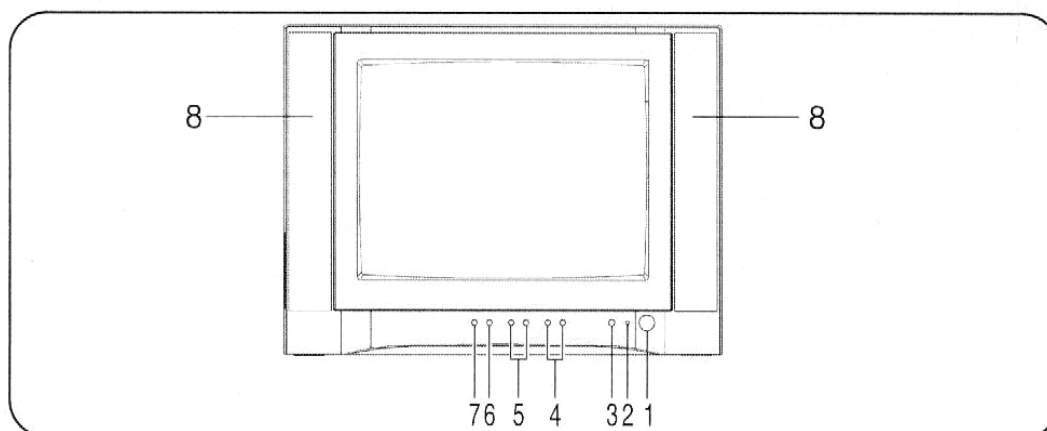

1. КНОПКА ПИТАНИЯ

Для Вкл./Выкл. телевизора.

2. СЕНСОР ДИСТАНЦИОННОГО УПРАВЛЕНИЯ

Для получения инфракрасных сигналов с пульта дистанционного управления.

3. ИНДИКАТОР РЕЖИМА ОЖИДАНИЯ

Загорается, когда телевизор переключается в режим ожидания.

4. КНОПКИ ВЫБОРА КАНАЛОВ (▼/▲)

Последовательный выбор номеру канала.

Для включения телевизора, когда он в режиме ожидания.

Для выбора пункта из подменю.

5. КНОПКИ РЕГУЛИРОВАНИЯ ГРОМКОСТИ / ИЗОБРАЖЕНИЯ (▼/▲)

Для увеличения / уменьшения громкости звука и установок изображения.

Поиск каналов вверх /вниз в меню MANUAL и FINE.

6. КНОПКА ТВ / ВИДЕО

Для переключения между телепрограммами и выходом видеомагнитофона.

7. КНОПКА МЕНЮ

Для вывода на экран основного меню.

8. КОЛОНКИ

3.2. ЗАДНЯЯ/БОКОВАЯ ПАНЕЛЬ

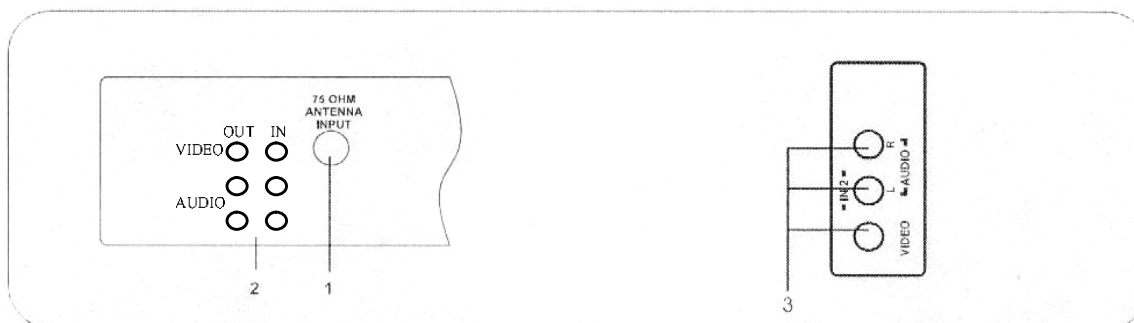

1. ВХОД АНТЕННЫ 75 ОМ

2. ВХОД/ВЫХОД AV

3 АУДИО/ВИДЕО ВХОДЫ НА БОКОВОЙ ПАНЕЛИ

3.3. ПУЛЬТ ДИСТАНЦИОННОГО УПРАВЛЕНИЯ

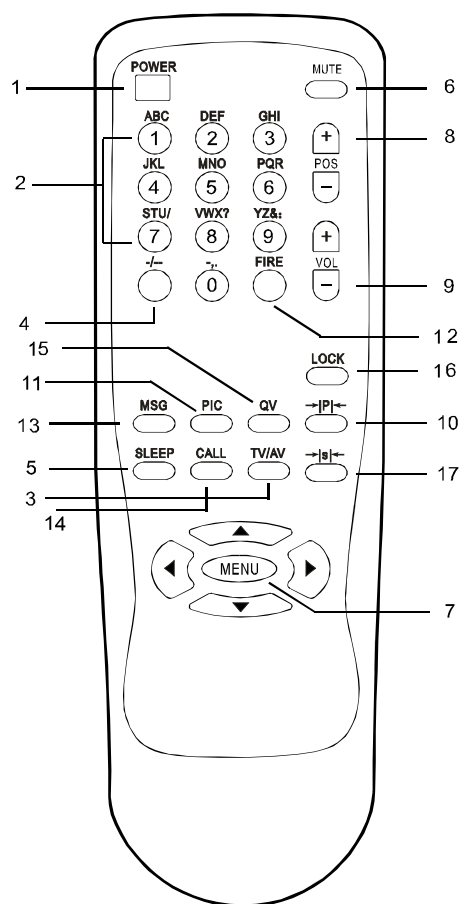

1. КНОПКА РЕЖИМА ОЖИДАНИЯ

Когда питание подключено, нажмите, чтобы переключить телевизор из режима ожидания или перевести его в режим ожидания.

2. 0-9 ЦИФРОВЫЕ КНОПКИ

Для прямого выбора номеру канала/программы
Для включения телевизора, когда он в режиме ожидания.

Для записывания данных или информации, которая будет сохраняться в СООБЩЕНИИ (MESSAGE).

3. КНОПКА ТВ/ВИДЕО

Для переключения между телепрограммами и входом видеомаягнитофона.

4. КНОПКА ВЫБОРА ЦИФРЫ

Установите 1-2-значный номер канала, нажимая кнопку ВЫБОРА ЦИФРЫ. Например, для установки 123 канала нажмите на кнопку ВЫБОРА ЦИФРЫ, пока не появится "---", потом нажмите на ЦИФРОВУЮ КНОПКУ 1, 2 и 3.

5. КНОПКА SLEEP

Установите таймер сна на время от 120 до 10 минут, нажимая несколько раз на кнопку SLEEP. Чтобы посмотреть время, которое осталось, нажмите на кнопку SLEEP один раз. Для отмены таймера сна нажмите и удерживайте кнопку сна, пока не появится надпись „ВЫКЛ.“ (OFF).

6. КНОПКА ОТКЛЮЧЕНИЯ ЗВУКА

Для временного отключения звука. Восстановите звук, еще раз нажав на эту кнопку.

7. КНОПКА МЕНЮ

Для прямого входа в основное меню. Запуск в режиме ИГРА.

8. КНОПКА ПЕРЕХОДА К СЛЕДУЮЩЕМУ / ПРЕДЫДУЩЕМУ КАНАЛУ

Для циклического выбора номера канала.

Для выбора пункта в подменю.

Для перемещения курсора вверх/вниз в режиме MESSAGE (СООБЩЕНИЯ).

9. КНОПКА УВЕЛИЧЕНИЯ / УМЕНЬШЕНИЕ ГРОМКОСТИ

Для увеличения или уменьшения громкости и установок изображения.

Перемещение курсора для корректирования пункта или опции в подменю.

Перемещение курсора вперед/назад в режиме СООБЩЕНИЯ.

10. КНОПКА РЕЖИМА ИЗОБРАЖЕНИЯ

Циклически переключает между шестью режимами изображения
ДИНАМИЧНЫЙ ФИЛЬМ МЯГКИЙ ПРИРОДА СТАНДАРТНЫЙ и ПЕРСОНАЛЬНЫЙ

11. КНОПКА PIC MODE

Для прямого установления желательного качества изображения

12. КНОПКА FIRE („ОГОНЬ”)

Для атаки на врагов в режиме ИГРА

13. Кнопка MESSAGE

Для прямого входа или выхода из функции сообщения.

14. КНОПКА DISPLAY

Для вывода на экран времени и номеру канала. Выход из режимов MENU или ИГРА

15. КНОПКА RECALL

Нажмите, чтобы вернуться к каналу, который вы смотрели перед этим.

16. КНОПКА БЛОКИРОВАНИЯ

Для установки блокирования от детей, что ограничивает доступ детей к определенным ТВ программ.

17. РЕЖИМ ЗВУКА (лишь для 25 и 29-дюймовых телевизоров)

Циклический выбор звукового эффекта с 6 режимов звука МУЗЫКА ТЕАТР ЗВУК1
ЗВУК2 НОВОСТИ ОКРУЖ.ЗВУК ВЫК

4. ВКЛЮЧЕНИЕ И ОТКЛЮЧЕНИЕ ПИТАНИЯ

(1) Нажмите на выключатель POWER. Загорится красный индикатор питания.

(2) Если изображение не появляется, нажмите на кнопку POWER на пульте дистанционного управления.

Примечания:

- Вы также можете включить телевизор, нажав на кнопки выбора (0-9) вместо кнопки POWER. Нажимая на номер (лишь цифровые кнопки), на котором расположен желательный канал, вы можете одновременно включить телевизор и выбрать канал.

- Если у вас под рукой нет пульта дистанционного управления, вы можете включить телевизора, нажав на кнопки VOL-/VOL+ или CH-/CH+ на телевизоре.

(3) Для переключения в режим ожидания, нажмите на кнопку POWER.

(4) Для полного отключения нажмите на выключатель POWER.

Внимание

Если вы не собираетесь использовать телевизор в течение продолжительного времени, выньте вилку из розетки для экономии электроэнергии.

Изображение появляется через несколько секунд после нажатия на выключатель питания или на кнопку ON/OFF пульта дистанционного управления. Это нормально.

5. ВЫБОР ПРОГРАММ / КОНТРОЛЬ ЗВУКА

Вы можете пересматривать ТВ программы, которые транслируются через имеющиеся каналы.

(1) Выбор программы

Выберите нужную программу с помощью кнопок 0-9 на пульте дистанционного управления.

Также можно использовать кнопки CH-/CH+ для переключения ВВЕРХ/ВНИЗ.

Использования кнопок прямого выбора

Для выбора одной цифровой позиции: нажмите на кнопку -/--, пока не появится символ - и 0-9 для выбора номера (0-9).

Для выбора двухцифровой позиции: нажмите на кнопку -/--, пока не появится символ -- и 0-9 для выбора номера (10-99).

Для выбора трехцифровой позиции: нажмите на кнопку -/--, пока не появится символ --- и 0-9 для выбора номера (100-255).

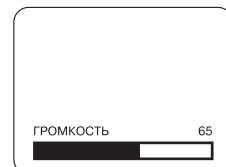
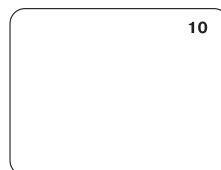

Использования кнопок CH-/CH+

Нажмите на CH- для уменьшения номера позиции; CH+ для увеличения номера.

(2) Контроль звука

Нажмите на кнопку VOL- или VOL+ для уменьшения или увеличения громкости. Уровень громкости показан как номер (минимальный: 00; максимальный: 100).

6. ЭКРАНЫ МЕНЮ

ОСНОВНОЕ МЕНЮ	ПОДМЕНЮ	ЭЛЕМЕНТЫ ПОДМЕНЮ
ИЗОБРАЖЕНИЕ	КОНТРАСТ	0-100
	ЯРКОСТЬ	0-100
	ЦВЕТ	0-100
	ЧЕТКОСТЬ	0-100
	СНИЖЕНИЕ ПОМЕХ	ВКЛ, ВЫКЛ
ЗВУК	БАС	0-100
	ВЫСОКИЕ	0-100
	БАЛАНС	00
НАСТРОЙКИ	КАНАЛ	0-255
	ДИАПАЗОН	VHF1, VHF2, UHF
	ПРОПУСК	ВКЛ, ВЫКЛ
	РУЧН. ПОИСК	ВНИЗ, ВВЕРХ
	ПОИСК	ВНИЗ, ВВЕРХ
	АВТОПОИСК	
ВРЕМЯ	ЧАСЫ	00 : 00
	ПОКАЗ	ВКЛ, ВЫКЛ
	ТАЙМЕР ВЫКЛ	00 : 00
	ТАЙМЕР ВКЛ	00 : 00
	КАНАЛ	0-255
УСТАНОВКА	ЦВЕТ	PAL, SECAM, NTSC3, NTSC4, АВТО
	СИНИЙ ФОН	ВКЛ, ВЫКЛ
	ЧЕРНОЕ	0
	ЭКРАН	СТАНДАРТНЫЙ, ВЫТЯНУТЫЙ, ШИРОКИЙ
ФУНКЦИЯ	ИГРА	
	КАЛЕНДАРЬ	
	ТЕЛЕФОН	<div style="border: 1px solid black; padding: 2px; display: inline-block;"> ЗАПИСЬ 1 ИМЯ  </div>
ЯЗЫК	ENGLISH	
	РУССКИЙ	

7. УСТАНОВКА КАНАЛОВ

Сначала воспользуйтесь функцией **ASM** (память автоматического поиска) для предыдущей автоматической установки всех каналов, активных в вашей местности.

При необходимости используйте дополнительные функции настройки:

РУЧНОЙ ПОИСК, РУЧНАЯ НАСТРОЙКА, ПРОПУСК для выбора только нужных каналов.

В этом разделе показано, как настраивать каналы с помощью пульта дистанционного управления. Также можно выполнить выбор системы, операции **ASM, SEARCH, MFT** и **SKIP**, используя кнопки на телевизоре.

7.1. АВТОМАТИЧЕСКИЙ ПОИСК КАНАЛОВ

Нажмите на кнопку CH+ / CH-, чтобы выбрать АВТОПОИСК в меню НАСТРОЙКА.

Нажмите на кнопку VOL+, чтобы начать АВТОПОИСК. Все каналы будут отобраны автоматически. По завершении снова появится номер первой позиции.



Последующий отбор

Просмотрите предварительно отобранные каналы, нажимая на кнопки CH-/CH+.

Если изображения или звук определенного канала некачественные, откорректируйте настройку канала, используя функцию АВТОПОИСК, ПОИСК или РУЧН.ПОИСК

Если качество картинки определенного канала по цвету недостаточное, возможно произошел сбой системы автоматического выбора цвета АВТО или неправильный выбор системы звука. В таком случае выберите другую систему цвета и/или звука.

Используйте функцию ПОИСК если нужные каналы нельзя найти с помощью АВТОПОИСКА или если вы желаете располагать каналы в конкретном порядке один за одним.

7.2. РУЧНОЙ ПОИСК

1. Выберите необходимый номер позиции с помощью кнопок CH+/CH- или кнопок прямого выбора.

2. Выберите ДИАПАЗОН в меню НАСТРОЙКА.

3. Нажмите на кнопки VOL-/ VOL+ для выбора VHFL, VHFH или UHF (например, VHFL)

4. Нажмите на кнопки CH+/CH- для перемещения курсора и выберите ПОИСК в меню НАСТРОЙКА.

5. Нажмите на кнопки VOL-/ VOL+ (вниз/вверх) для начала поиска. Повторите этот процесс, пока вы не найдете нужный канал.

6. Если вы желаете сохранить другой канал на другой позиции, переведите курсор на пункт КАНАЛ с помощью кнопок CH-/CH+ и выберите нужный номер канала с помощью кнопок VOL-/ VOL+. После этого нажмите на кнопки CH+ / CH- для перемещения курсора на ПОИСК и повторите шаги 2 и 3.

7. По завершении предыдущего отбора нажмите на кнопку MENU, чтобы возвратиться к нормальному изображению.

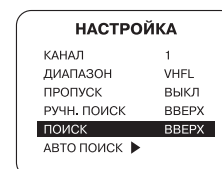

7.3. ПРОПУСК

После предыдущей установки каналов вы можете пропустить ненужные номера позиций, чтобы выбрать лишь те каналы, которые вы желаете смотреть.

1. Выберите номер позиции, которая будет пропущена, с помощью кнопок CH- / CH- или кнопок прямого выбора (например, 15).

2. Выберите пункт ПРОПУСК в меню НАСТРОЙКА.

3. Нажмите на кнопки VOL-/ VOL+ и выберите ПРОПУСК ВКЛ.

4. Нажмите на кнопку MENU, чтобы закрыть меню НАСТРОЙКА.

Номер позиции высвечивается красным. После этого номер позиции будет пропускаться, когда вы будете выбирать каналы с помощью кнопок CH- / CH+.



Для восстановления пропущенного номера позиции:

1. Выберите номер позиции, которую вы желаете восстановить, с помощью кнопок прямого выбора.

2. Нажмите на кнопку MENU, чтобы вызвать меню НАСТРОЙКА и нажмите на кнопки CH+/CH-, чтобы перевести курсор на ПРОПУСК.

3. Нажмите на кнопки VOL-/VOL+, чтобы выбрать ПРОПУСК ВЫКЛ.



7.4. РУЧНАЯ НАСТРОЙКА

Настройки, приведенные ниже, не нужны при нормальных условиях. Однако в местности, где есть препятствия для приема и где для получения лучшей картинки нужны корректирования, выполните настройку с помощью функции РУЧНАЯ НАСТРОЙКА.

1. Выберите канал, который вы желаете настроить, с помощью кнопок CH-/CH+ или кнопок прямого выбора.

2. Выберите РУЧН.ПОИСК в меню НАСТРОЙКА.

3. Нажмите на кнопки VOL-/VOL+, чтобы получить наилучшее изображение и звук.

Во время настройки высвечиваются пункты ВВЕРХ или ВНИЗ.

4. По завершению настройки нажмите на кнопку MENU, чтобы возвратиться к нормальному изображению.



8. ИЗОБРАЖЕНИЕ И ЗВУК, КОТОРЫЙ МОЖНО МЕНЯТЬ ПРЕДУСТАНОВКАМИ.

8.1. ТИП ИЗОБРАЖЕНИЯ, КОТОРОЕ МОЖНО ВЫБИРАТЬ

(1) Для выбора режима изображения

Вы можете выбирать качество изображения с пяти предварительно установленных режимов и одного режима, который выставляет пользователь.

Нажмите на кнопку PICTURE MODE для выбора желательного качества изображения.

Режимы ДИНАМИЧНЫЙ ФИЛЬМ МЯГКИЙ ПРИРОДА СТАНДАРТНЫЙ и ПЕРСОНАЛЬНЫЙ (выставляется пользователем) можно избирать циклически.



Режим	Качество изображения
ДИНАМИЧНЫЙ	яркое и динамическое изображение
ФИЛЬМ	фильм
МЯГКИЙ	мягкое и приглушенное изображение
ПРИРОДА	природа
СТАНДАРТНЫЙ	стандартное
ПЕРСОНАЛЬНЫЙ	изображения, устанавливаемое Вами.

(2) ДЛЯ УСТАНОВЛЕНИЯ ЖЕЛАЕМОГО КАЧЕСТВА ИЗОБРАЖЕНИЯ В ПОЗИЦИИ ПЕРСОНАЛЬНЫЙ

1. Нажмите на кнопку MENU для вывода меню ИЗОБРАЖЕНИЕ на экран.

2. Нажмите на кнопку CH-/CH+ для перемещения курсора на нужный пункт, и нажмите на кнопки VOL-/VOL+, чтобы откорректировать уровень.

ИЗОБРАЖЕНИЕ	
КОНТРАСТ	50
ЯРКОСТЬ	50
ЦВЕТ	50
ОТТЕНОК	+00
ЧЕТКОСТЬ	50
СНИЖЕНИЕ ПОМЕХ	ВЫКЛ

Пункт	Нажатия	
	VOL-	VOL+
контраст	более слабый	более сильный
яркость	темнее	светлее
цвет	более бледный	более насыщенный
оттенок (лишь для NTSC)	красноватый	зеленоватый
резкость	большая	меньшая

- Откорректированный уровень сохраняется в позиции ПЕРСОНАЛЬНЫЙ.

Нажмите на кнопку MENU, чтобы возвратиться на предыдущий экран, или на кнопку POC, чтобы возвратиться к нормальному изображению.

(3) Уменьшении шума изображения

Если сигнал слабый и изображения „снежит”, активируйте функцию снижения шумов для улучшения изображения.

ИЗОБРАЖЕНИЕ	
КОНТРАСТ	50
ЯРКОСТЬ	50
ЦВЕТ	50
ОТТЕНОК	-00
ЧЕТКОСТЬ	50
СНИЖЕНИЕ ПОМЕХ	ВЫКЛ

1. Нажмите на кнопку POC или MENU. Появляется меню контроля изображения.

2. Нажмите на кнопку CH-/CH+ для перевода курсора на СНИЖЕНИЕ ПОМЕХ.

3. Нажмите на кнопки VOL-/ VOL+, чтобы выбрать ВКЛ.

Для отключения функции снижения шума.

Повторите шаги 2 и 3 и выберите СНИЖЕНИЕ ПОМЕХ ВЫКЛ.

8.2. ПРЕДУСТАНОВКИ ЗВУКА, КОТОРЫЕ МОЖНО ВЫБИРАТЬ (ЛИШЬ ДЛЯ 25 И 29-ДУЙМОВЫХ ТЕЛЕВИЗОРОВ)

(1) Для выбора режима звучания

Вы можете выбрать качество звука из шести предварительно установленных режимов.

Нажмите кнопку SOUND MODE, чтобы выбрать желательное качество звука.

Можно циклически избрать режимы МУЗЫКА ТЕАТР ЗВУК1 ЗВУК2 НОВОСТИ ОКРУЖ.ЗВУК ВЫКЛ

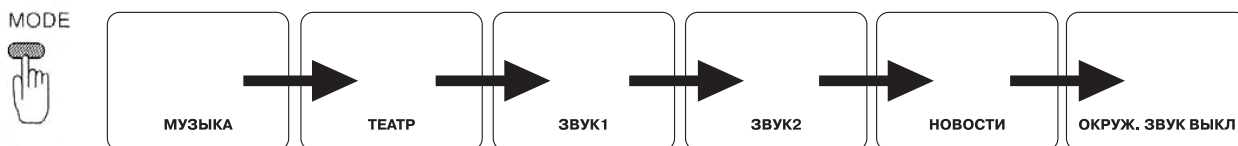

Режим	Качество звука
МУЗЫКА	Музыка
ТЕАТР	Кинотеатр с динамическим звуком
ЗВУК1	Объемный звук 1
ЗВУК2	Объемный звук 2
НОВОСТИ	Новости/диалог
ОКРУЖ.ЗВУК ВЫКЛ	Отключение объемного звучания

Примечание

Объемное звучание — это система, которая дает ощущения присутствия, будто вы слушаете музыку в концертном зале, и этот эффект можно легко получить у вас дома.

- Когда получается монофонический сигнал, можно использовать лишь MONO эффект объемного звука .

- Когда получается стерео сигнал из лазерного диска и т.п., можно использовать разные режимы объемного звучания.

(2) Для установления желательного качества звучания

1. Нажмите на кнопку MENU еще раз, чтобы вызвать меню ЗВУК на экран.

2. Нажмите на кнопку CH_/CH+, чтобы перевести курсор на желательный пункт корректирования, и нажмите на кнопки VOL-/ VOL+, чтобы откорректировать выход.

ЗВУК	
БАС	50
ВЫСОКИЕ	50
БАЛАНС	00

Пункт	Нажатия	
	VOL-	VOL+
БАС	более слабый	более сильный
ВЫСОКИЕ	слабее	сильнее
БАЛАНС	уменьшения правого канала	уменьшения левого канала

- Нажмите на кнопку MENU, чтобы перейти к предыдущего экрану.

Примечание: меню SOUND MODE и ЗВУК доступное лишь для 25 и 29-дюймовых телевизоров.

9. ФУНКЦИЯ ТАЙМЕРА

(1) Установка часов

ВРЕМЯ	
ЧАСЫ	--:--
ПОКАЗ	ВКЛ
ТАЙМЕР ВЫКЛ	
ВЫКЛ	--:--
ТАЙМЕР ВКЛ	
ВЫКЛ	--:--
КАНАЛ	0

1. Выберите ЧАСЫ в меню ВРЕМЯ.
2. Нажмите на кнопки VOL-/ VOL+, чтобы установить часы (например, 10:00).

3. Нажмите на кнопку CH-, чтобы перевести курсор на ПОКАЗ.

4. Нажмите на кнопки VOL-/ VOL+, для выбора ПОКАЗ ВКЛ или ПОКАЗ ВЫКЛ.

(2) Автоматическое отключение телевизора

С помощью таймера отключения телевизор автоматически переключится на режим ожидания в предварительно установленное время.

1. Нажмите на кнопку CH- для перевода курсора на ТАЙМЕР ВЫКЛ.

2. Нажмите на кнопки VOL-/ VOL+, для выбора ОДИН ДЕНЬ или КАЖДЫЙ ДЕНЬ.

Для отмены ТАЙМЕР ВЫКЛ нажмите на кнопки VOL-/ VOL+, чтобы выбрать ВЫКЛ.

3. Нажмите на кнопку CH-, чтобы перевести курсор на установки времени для таймера отключения.

4. Нажмите на кнопки VOL-/ VOL+, чтобы установить время отключения телевизора (например, 11:50).

(3) Для автоматического включения телевизора

С помощью таймера включения телевизор автоматически включится на предварительно установленном канале в предварительно установленное время

ВРЕМЯ	
ЧАСЫ	10:00
ПОКАЗ	ВКЛ
ТАЙМЕР ВЫКЛ	
ВЫКЛ	11:50
ТАЙМЕР ВКЛ	
ВЫКЛ	--:--
КАНАЛ	0

1. Нажмите на кнопку CH- для перевода курсора на ТАЙМЕР ВКЛ.
 2. Нажмите на кнопки VOL-/ VOL+, для выбора ОДИН ДЕНЬ или КАЖДЫЙ ДЕНЬ.
Для отмены ТАЙМЕР ВКЛ нажмите на кнопки VOL-/ VOL+, чтобы выбрать ВЫКЛ.
 3. Нажмите на кнопку CH-, чтобы перевести курсор на установки времени для таймера включения.
 4. Нажмите на кнопки VOL-/ VOL+, чтобы установить время включения телевизора (например, 12:50).
 5. Нажмите на кнопку CH-, чтобы перевести курсор на пункт КАНАЛ. Нажмите на кнопки VOL-/ VOL+, чтобы установить номер позиции в таймере включения (например, 10).
 6. Нажмите на кнопку POWER для перевода телевизора в режим ожидания. В предварительно установленное время телевизор автоматически включится.
- Для отмены таймеров включения и выключения нажмите на кнопку POWER для выключения телевизора.

10. НАСТРОЙКА

10.1. СИСТЕМА ЦВЕТА

Этот телевизор оборудован функцией автоматического выбора, которая обеспечивает прием разных типов телесигнала. Однако если система выбора работает неправильно через плохое качество сигнала, настройте систему ЦВЕТ.

1. Выберите ЦВЕТ в меню УСТАНОВКА для проведения следующих настроек:

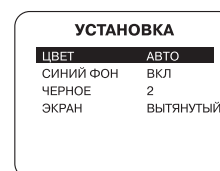

2. Нажмите на кнопки CH-/CH+, чтобы перевести курсор на ЦВЕТ. После каждого нажатия кнопки VOL-/ VOL+ установка изменяется в последовательности, показанной ниже. Выберите систему, с которой получается нормальное изображение.

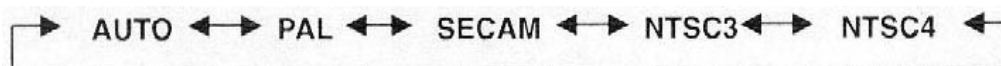

Примечание:

- PAL и NTSC3 — это разные системы передачи цветного сигнала, которые применяются в разных странах. NTSC3 используется в определенных видеомагнитофонах для воспроизведения видео пленок, записанных в NTSC3, на телевизионном оснащении PAL.

- NTSC3 = NTSC3.58 мГц. NTSC4 = NTSC4.43 МГц.

10.2. ФОРМАТ ЭКРАНА

Настройки, приведенные ниже, не нужны при нормальных условиях.

1. Выберите ЭКРАН в меню УСТАНОВКА.
2. Нажмите на кнопки VOL-/ VOL+ для выбора желательного режима размера экрану.



Режим	Изображения
СТАНДАРТНЫЙ	нормальное
ШИРОКИЙ	растянутое по горизонтали
ВЫТЯНУТЫЙ	увеличенное

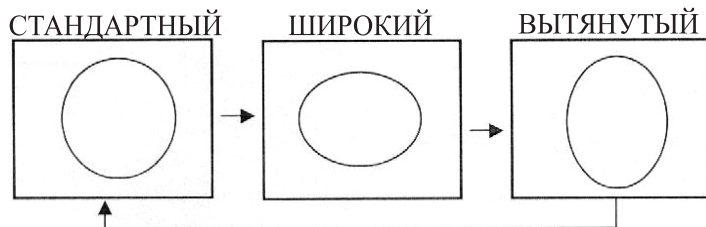

3. Еще раз нажмите на кнопку MENU, чтобы возвратиться к изображению.

10.3 СИНИЙ ФОН

После включения функции СИНИЙ ФОН при отсутствии сигнала на экране телевизора вместо шумов будет не утомляющий глаза фон.

УСТАНОВКА	
ЦВЕТ	АВТО
СИНИЙ ФОН	ВКЛ
ЧЕРНОЕ	2
ЭКРАН	ВЫТЯНУТЫЙ

1. Нажмите дважды на кнопку MENU, чтобы вызвать на экран меню УСТАНОВКА.

2. Нажмите на кнопки CH+/CH-, чтобы перевести курсор на СИНИЙ ФОН.

3. Нажмите на кнопки VOL-/ VOL+ для выбора ВКЛ.

4. Нажмите на кнопку MENU, чтобы возвратиться к нормальному изображению.

*Для отключения синего фона: повторите шаги 2 и 3 выше и выберите СИНИЙ ФОН ВЫКЛ.

10.4. КОНТРАСТ+

Система КОНТРАСТ+ повышает контрастность, делая изображение сочным и естественным.

УСТАНОВКА	
ЦВЕТ	АВТО
СИНИЙ ФОН	ВКЛ
ЧЕРНОЕ	2
ЭКРАН	ВЫТЯНУТЫЙ

1. Нажмите дважды на кнопку MENU, чтобы вызвать на экран меню УСТАНОВКА.

2. Нажмите на кнопки CH+/CH-, чтобы перевести курсор на ЧЕРНОЕ.

3. Нажмите на кнопки VOL-/ VOL+ для выбора ВКЛ.

4. Нажмите на кнопку MENU, чтобы возвратиться к нормальному изображению.

*Для отключения КОНТРАСТ+ повторите шаги 2 и 3 выше и выберите ЧЕРНОЕ ВЫКЛ.

11. ФУНКЦИИ

11.1. ФУНКЦИЯ ИГРЫ

(1) Выбор игры

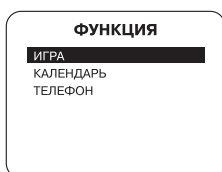

1. Нажмите дважды на кнопку MENU, чтобы вызвать на экран меню ФУНКЦИЯ.

2. Нажмите на кнопки CH+/CH-, чтобы перевести курсор на ИГРА.

3. Нажмите на кнопку VOL+ для подтверждения.

Кнопка	Функция
MENU	Пуск / перезапуск игры
FIRE	Огонь
PIС	Объединения игры и нормального изображения
DISPLAY	Завершения игры
CH+ (вверх)/ CH- (вниз)/ VOL- (по левую сторону) / VOL+ (по правую сторону)	Движения в заданном направлении

Игрок	Цвет подводной лодки
Вы	Желтый
Компьютер	Зеленый или красный

4. Нажмите на кнопку MENU, чтобы автоматически начать игру.

5. Передвигайтесь с помощью кнопок CH+/CH-/ VOL-/ VOL+, во избежание подводной лодки и глубинных бомб врага.

6. Подведите вашу подводную лодку под лодку или бомбу врага и нажмите на кнопку FIRE, чтобы атаковать врага.

Если компьютер уничтожил вашу подводную лодку, игра заканчивается. На экране появляется надпись GAME OVER.

8. Нажмите на кнопку MENU, чтобы снова запустить игру, или нажмите на кнопку Display, чтобы возвратиться к нормальному изображению.

11.2. ФУНКЦИЯ КАЛЕНДАРЯ

1. Нажмите дважды на кнопку MENU, чтобы вызвать на экран меню ФУНКЦИЯ.

2. Нажмите на кнопки CH+/CH-, чтобы перевести курсор на КАЛЕНДАРЬ.

3. Нажмите на кнопку VOL+ для подтверждения.

4. Нажмите на кнопки CH- / CH+ для выбора года YEAR (1900 – 2099).

5. Нажмите на кнопки VOL-/ VOL+ для выбора месяца MONTH.

6. Нажмите на кнопку MENU, чтобы возвратиться к нормальному изображению.

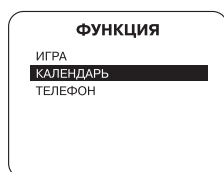

11.3. ФУНКЦИЯ ТЕЛЕФОННОГО СПРАВОЧНИКА



1. Нажмите дважды на кнопку MENU, чтобы вызвать на экран меню ФУНКЦИЯ.

2. Нажмите на кнопки CH+/CH-, чтобы перевести курсор на ТЕЛЕФОН.

3. Нажмите на кнопку VOL+ для подтверждения.

4. Нажмите на кнопки CH- / CH+ для перевода курсора на ЗАПИСЬ.

5. Нажмите на кнопки VOL-/ VOL+ для выбора номера записи (1-30)

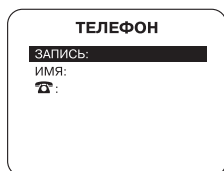

кнопка	буква
1	ABC1
2	DEF2
3	GHI3
4	JKL4
5	MNO5
6	PQR6
7	STU7
8	VWX?8
9	YZ&9
0	-.0

6. Нажмите на кнопку CH- для перевода курсора на ИМЯ.

7. Нажимая кнопки VOL-/ VOL+, можно переместить курсор по правую сторону или по левую сторону. Все буквы и цифры можно вводить в месте, где размещенный желтый курсор в окне сообщения с помощью цифровых кнопок 0-9.

8. Нажмите на кнопку CH- для перевода курсора на 

9. Нажимая кнопки VOL-/ VOL+, можно переместить курсор по правую сторону или по левую сторону. Все цифры можно вводить в месте, где размещенный желтый курсор в окне сообщения с помощью цифровых кнопок 0-9.

10. Нажмите на кнопку MENU, чтобы возвратиться к нормальному изображению.

12. ДРУГИЕ ФУНКЦИИ

12.1. ОТКЛЮЧЕНИЕ ЗВУКА

1. Нажмите на кнопку MUTE. На экране появится пометка 

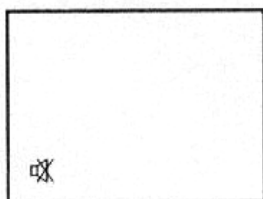

2. Чтобы восстановить звук, еще раз нажмите на кнопку MUTE или откорректируйте уровень звука.

Примечание: В режиме MUTE, нажимая на кнопку VOL-, можно уменьшить уровень громкости, но при этом звук будет отключен. Лишь нажав на кнопку MUTE или VOL+, можно отменить MUTE.

12.2. ТАЙМЕР СНА



Таймер сна автоматически отключает питания после завершения заданного времени.

1. Нажмите на кнопку SLEEP, чтобы задать время к отключению питания.

2. Можно задавать время с 10-минутными промежутками до 120 минут.

3. Заданное время изменяется каждый раз с нажатием

кнопки SLEEP, как показан ниже.

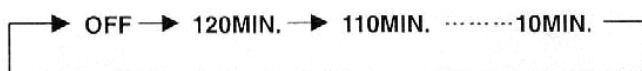

ВЫКЛ высвечивается, когда таймер сна отключенный. Если таймер сна отключенный, при нажатии на кнопку SLEEP высвечивается надпись ВЫКЛ.

- Вы можете нажать на кнопку SLEEP, когда работает таймер сна, чтобы посмотреть время, которое остался, в минутах. Если вы теперь будете изменять установку времени, она будет изменяться с 10-минутными интервалами.

- Если вы отключаете питание, когда работает таймер сна, установка таймеру сна отменяется.

12.3. ДИСПЛЕЙ

После нажатия на кнопку DISPLAY на экране появится номер канала и текущее время.

В общем, номер позиции исчезает через 5 секунд после изменения номера.

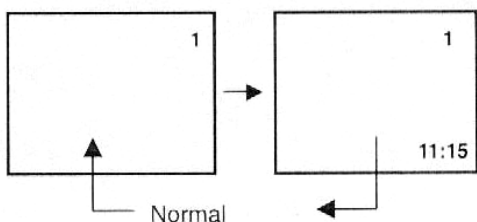

- Для удержания номеру позиции на экране, нажмите на кнопку DISPLAY.

- Еще раз нажмите на кнопку DISPLAY, и на экране появится номер позиции и время (например, 11:15).

- Для отключения номеру позиции, нажмите еще раз на кнопку DISPLAY.

12.4. MGS (СООБЩЕНИЯ)

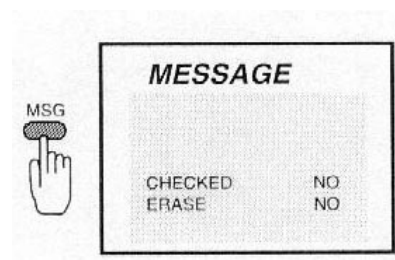

1. Нажмите на кнопку MGS, появится меню сообщения.

2. Нажимая кнопки VOL-/ VOL+, можно переместить курсор по правую сторону или по левую сторону. Все цифры и буквы можно вводить в месте, где размещенный красный курсор в окне сообщения с помощью цифровых кнопок 0-9.

3. Нажмите на кнопку MGS еще раз, меню сообщения исчезнет.

кнопка	буква
1	ABC1
2	DEF2
3	GHI3
4	JKL4
5	MNO5
6	PQR6
7	STU/7
8	VWX?8

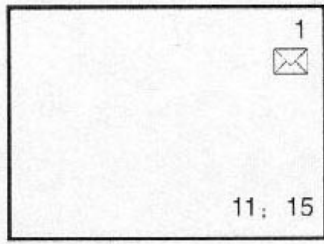

9	YZ&9
0	-.0

4. Когда вы переключаетесь с основного экрану и нажимаете на кнопку DISPLAY, на экране появляется пометка (✉)

5. Если вы проверили сообщения, нажмите на кнопки CH+/CH- для перемещения курсора на пункт CHECKED и нажмите на кнопки VOL-/VOL+ для выбора YES.

6. Если вы желаете стереть сообщение, нажмите на кнопки CH+/CH- для перемещения курсора на пункт ERASE и нажмите на кнопки VOL-/VOL+ для выбора YES

12.5. БЛОКИРОВАНИЕ ОТ ДЕТЕЙ

Этот телевизор оборудован функцией блокирования от детей, которая ограничивает программы, доступные для просмотра детьми.

Для установления блокирования от детей

1. Меню ЗАЩИТА появляется приблизительно на 6 секунд после нажатия на кнопку LOCK на пульте дистанционного управления.

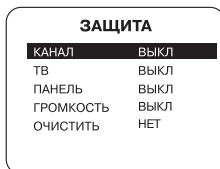

2. Зайдя в меню ЗАЩИТА с помощью кнопок CH+ /CH- можно перевести курсор и избрать пункт, который вы желаете заблокировать или разблокировать.

3. Нажимая на кнопки VOL-/VOL+, можно заблокировать (ВКЛ) или разблокировать (ВЫКЛ) выбранные пункты.

КАНАЛ ВКЛ/ВЫКЛ программа будет заблокирована или разблокирован.

ТВ ВКЛ/ВЫКЛ телевизор будет заблокирован или разблокирован.

ПАНЕЛЬ ВКЛ/ВЫКЛ кнопки передней панели будут заблокированы или разблокирован.

ГРОМКОСТЬ ВКЛ/ВЫКЛ корректирования значения VOL FIX, установления максимального уровня звука.

4. Нажмите на кнопку LOCK, меню ЗАЩИТА исчезнет.

12.6 ВЫЗОВ ПРЕДЫДУЩЕГО КАНАЛА



Нажав на кнопку QV, можно поочередно смотреть две программы. Например, когда вы желаете поочередно смотреть канал 1 и 3. Каждый раз, нажимая на

кнопку QV, телевизор переключатся на канал, который вы смотрели перед тем.

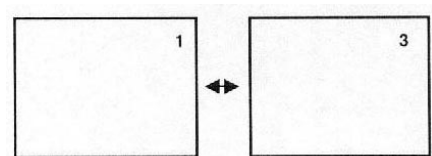

13. ВЫБОР ЯЗЫКА

Установите необходимый язык меню.

1. Дважды нажмите на кнопку MENU, чтобы вызвать экран ЯЗЫК.

2. Выберите нужный язык, используя кнопку CH+/CH-, и нажмите кнопку VOL+ для подтверждения.

3. Нажмите на кнопку MENU для возвращения к обычному изображению.



14. ПОДКЛЮЧЕНИЕ ДРУГИХ ПРИБОРОВ К ТЕЛЕВИЗОРУ.

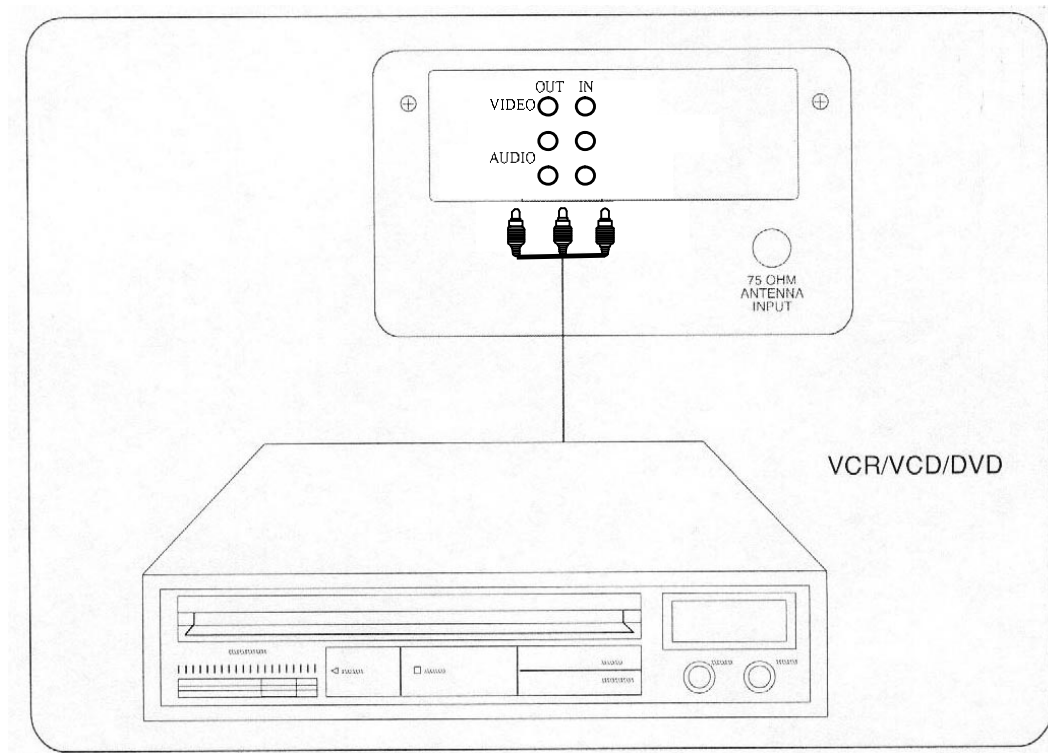

- Через выходы AUDIO/VIDEO на передней панели (если предусмотрены) и выходы на задней панели можно подключить VCR / VCD / DVD плеер или выходы спутникового приемника / декодера.
- Выход AUDIO/VIDEO можно подключить к другому телевизионному монитору или видеомэгнифону для просмотра или записи видео. (VIDEO1 для входного сигнала VIDEO с терминалу VIDEO1, VIDEO2/AV2 для входного сигнала из терминалу VIDEO2 или бокового AV терминалу).
- Для переключения между режимами VIDEO1, VIDEO2 AV2 и TV (№ канала), нажмите на кнопку TV/VIDEO на передней панели или пульте дистанционного управления.

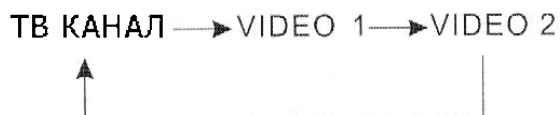
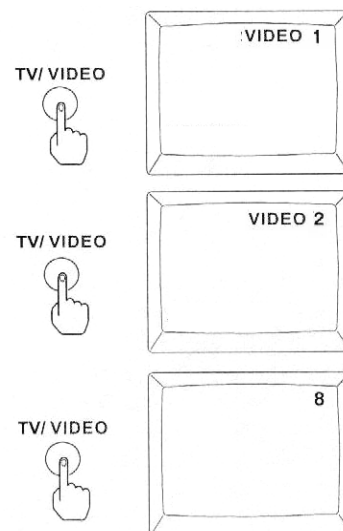

ВОЗМОЖНЫЕ НЕИСПРАВНОСТИ

При появлении проблем, связанных с неудовлетворительной работой телевизора, перед обращением к специалистам по сервисному обслуживанию внимательно прочтите следующие рекомендации.

Возможная неисправность	Способы устранения неисправности
Телевизор самопроизвольно отключился.	Отключите телевизор сетевой кнопкой и включите через 10-15 сек.
Телевизор не включается кнопками передней панели телевизора.	Воспользуйтесь пультом дистанционного управления.
Нет изображения и звука. При нажатии кнопок пульта управления видна выводимая информация.	Подключите антенну. Переключитесь на другую программу.
Изображение черно-белое. Звук нормальный.	Отрегулируйте цвет. Переключите систему цвета (см. п. "Ручная настройка"). Переключитесь на другую программу.
Звук отсутствует. Изображение нормальное.	Отрегулируйте громкость звука. Переключите стандарт звука (см. п. "Ручная настройка").
Изображение искажено: "снежит", повторы. Звук нормальный или искажен.	Проверьте качество контакта в антенном разъеме. Переключитесь на другую программу.
На изображении помехи в виде горизонтальных или наклонных полос. Звук нормальный.	Проверьте качество контакта в антенном разъеме. Переключитесь на другую программу.
Не работает пульт управления.	Замените элементы питания пульта управления.

Во избежание опасности поражения электрическим током при повреждении шнура питания его должен заменить завод-изготовитель или квалифицированный специалист авторизованного сервисного центра.

Компания ПОЛАР заботится о покупателях и старается улучшить качество обслуживания. Просим Вас свои замечания и предложения по работе сервисных центров направлять по следующим адресам:

Интернет: www.polartv.ru, раздел "СЕРВИС", страница "ОБРАТНАЯ СВЯЗЬ";

"Горячая линия для потребителей": ☎ (499) 1-888-201 или e-mail: hotline@polartv.ru

Головной сервисный центр: **000 "Электроник", 127 106, г. Москва, ул. Гостиничная, д. 10, корп. 5.**

www.avsc.tv, e-mail: info@avsc.tv, ☎ (495) 925-77-61

КОМПЛЕКТ ПОСТАВКИ

1. Телевизор	1 шт.
2. Инструкция по эксплуатации	1 шт.
3. Пульт дистанционного управления	1 шт.
4. Элементы питания: AAA/R3, 1.5 В	1 компл.
5. Индивидуальная упаковочная тара	1 шт.
6. Гарантийный талон	1 шт.

ТЕХНИЧЕСКИЕ ХАРАКТЕРИСТИКИ

Модель.....	37CTV3260	54CTV3085	54CTV3088	54CTV3082
Источник питания, В/Гц	~220/ 50	~220/ 50	~220/ 50	~220/ 50
Потребляемая мощность, Вт	67	73	73	73
Размер экрана по диагонали, см	37	54	54	54
Количество запоминаемых программ	255	255	255	255
Диапазон звуковых частот, Гц	100-14000	100-14000	100-14000	100-14000
Выходная мощность звука, Вт	2x3	2x5	2x5	2x5
Габаритные размеры (ШхВхГ), см	475 x 382 x 378	650 x 523 x 390	650 x 523 x 390	650 x 523 x 430
Масса, кг	9	20	20	20

Комплект поставки и технические характеристики могут незначительно отличаться от приведенных в настоящей "Инструкции по эксплуатации" вследствие модернизации телевизоров заводом-изготовителем.



Производитель: «Телеволна», Калининградская обл., г. Черняховск, 2-й Цветочный пер., 8а.

Тел/факс: +7 (495) 757-6611, 757-65-30. web: www.polartv.ru; e-mail: sales@polartv.ru

МЕ 61

Сертификат соответствия № РОСС RU.МЕ61.В05292 (срок действия: с 26.02.2009 по 25.02.2012)