

Pioneer

MCS-838
MCS-737

Blu-ray Disc Система Домашнего Кинотеатра

Зарегистрируйте Ваше изделие на <http://www.pioneer-rus.ru> (или <http://www.pioneer.eu>).
Ознакомьтесь с преимуществами регистрации в Интернет

Инструкции по эксплуатации

The logo for the Eurasian Conformity (Eurasian Conformity) certification, consisting of the letters 'EAC' in a bold, stylized, blocky font.

Информация по технике безопасности

Благодарим вас за покупку этого изделия марки Pioneer.

Полностью прочтите настоящие инструкции по эксплуатации, чтобы знать, как правильно обращаться с этой моделью.

Прочитав инструкции, сохраните их в надежном месте для использования в будущем.

ВНИМАНИЕ

ВО ИЗБЕЖАНИЕ ПОРАЖЕНИЯ ЭЛЕКТРИЧЕСКИМ ТОКОМ НЕ СНИМАЙТЕ КРЫШКУ (ИЛИ ЗАДНЮЮ СТЕНКУ). ВНУТРИ НЕ СОДЕРЖАТСЯ ДЕАТЛИ, ПРЕДНАЗНАЧЕННЫЕ ДЛЯ РЕМОНТА ПОЛЬЗОВАТЕЛЕМ. ДЛЯ ОБСЛУЖИВАНИЯ ОБРАТИТЕСЬ К КВАЛИФИЦИРОВАННОМУ СОТРУДНИКУ СЕРВИСНОЙ СЛУЖБЫ.

D3-4-2-1-1_B1_Ru

ВНИМАНИЕ

Данное изделие является лазерным изделием класса 1 согласно классификации по Безопасности лазерных изделий, IEC 60825-1:2007, но данное изделие содержит лазерный диод выше класса 1. Для обеспечения постоянной безопасности не снимайте крышки и не пытайтесь получить доступ внутрь изделия. По всем видам обслуживания обращайтесь к квалифицированным специалистам.

ЛАЗЕРНЫЙ ПРОДУКТ КЛАСС 1

На вашем изделии находится следующая предупредительная этикетка.

Местоположение : внутри устройства

CAUTION – CLASS 2 LASER
RADIATION WHEN OPEN
DO NOT STARE INTO THE BEAM

D58-5-2-2b*_B1_Ru

ПРЕДУПРЕЖДЕНИЕ

Данное оборудование не является водонепроницаемым. Во избежание пожара или поражения электрическим током не помещайте рядом с оборудованием емкости с жидкостями (например, вазы, цветочные горшки) и не допускайте попадания на него капель, брызг, дождя или влаги.

D3-4-2-1-3_A1_Ru

ОБЯЗАТЕЛЬНАЯ ВЕНТИЛЯЦИЯ

При установке устройства обеспечьте достаточное пространство для вентиляции во избежание повышения температуры внутри устройства (не менее 10 см сверху, 10 см сзади и по 10 см слева и справа).

ПРЕДУПРЕЖДЕНИЕ

В корпусе устройства имеются щели и отверстия для вентиляции, обеспечивающие надежную работу изделия и защищающие его от перегрева. Во избежание пожара эти отверстия ни в коем случае не следует закрывать или заслонять другими предметами (газетами, скатертями и шторами) или устанавливать оборудование на толстом ковре или постели.

D3-4-2-1-7b*_A1_Ru

Условия эксплуатации

Изделие эксплуатируется при следующих температуре и влажности:

+5 °C до +35 °C; влажность менее 85 % (не заслоняйте охлаждающие вентиляторы)

Не устанавливайте изделие в плохо проветриваемом помещении или в месте с высокой влажностью, открытым для прямого солнечного света (или сильного искусственного света).

D3-4-2-1-7c*_A1_Ru

ВНИМАНИЕ

Выключатель ϕ **STANDBY/ON** данного устройства не полностью отключает его от электросети. Чтобы полностью отключить питание устройства, вытащите вилку кабеля питания из электророзетки. Поэтому устройство следует устанавливать так, чтобы вилку кабеля питания можно было легко вытащить из розетки в чрезвычайных обстоятельствах. Во избежание пожара следует извлекать вилку кабеля питания из розетки, если устройство не будет использоваться в течение долгого времени (например, если вы уезжаете в отпуск).

D3-4-2-2-2a*_A1_Ru

Данное изделие предназначено для использования в общих хозяйственных целях. В случае возникновения любой неисправности, связанной с использованием в других, нежели хозяйственных целях (таких, как длительное использование в коммерческих целях в ресторане или в автомобиле, или на корабле) и требующей ремонта, такой ремонт осуществляется за плату, даже в течение гарантийного срока.

K041_A1_Ru

МЕРЫ ПРЕДОСТОРОЖНОСТИ ПРИ ОБРАЩЕНИИ С СЕТЕВЫМ ШНУРОМ

Держите сетевой шнур за вилку. Не вытаскивайте вилку, взявшись за шнур, и никогда не касайтесь сетевого шнура, если Ваши руки влажные, так как это может привести к короткому замыканию или поражению электрическим током. Не ставьте аппарат, предметы мебели и т.д. на сетевой шнур, не зажимайте его. Не завязывайте узлов на шнуре и не связывайте его с другими шнурами. Сетевые шнуры должны лежать так, чтобы на них нельзя было наступить. Поврежденный сетевой шнур может стать причиной возникновения пожара или поразить Вас электрическим током. Время от времени проверяйте сетевой шнур. В случае обнаружения повреждения обратитесь за заменой в ближайший официальный сервисный центр фирмы PIONEER или к Вашему дилеру.

S002* _A1_Ru

ПРЕДУПРЕЖДЕНИЕ

Во избежание пожара не приближайте к оборудованию источники открытого огня (например, зажженные свечи).

D3-4-2-1-7a_A1_Ru

Информация для пользователей по сбору и утилизации бывшего в эксплуатации оборудования и отработавших элементов питания

(Обозначение для оборудования)



Эти обозначения на продукции, упаковке, и/или сопроводительных документах означают, что бывшая в эксплуатации электротехническая и электронная продукция и отработанные элементы питания не должны выбрасываться вместе с обычным бытовым мусором.

Для того чтобы данная бывшая в употреблении продукция и отработанные элементы питания были соответствующим образом обработаны, утилизированы и переработаны, пожалуйста, передайте их в соответствующий пункт сбора использованных электронных изделий в соответствии с местным законодательством.

(Обозначения для элементов питания)



Утилизировав данные устройства и элементы питания правильно, Вы помогаете сохранить ценные ресурсы и предотвратить возможные негативные последствия для здоровья людей и окружающей среды, которые могут возникнуть в результате несоответствующего удаления отходов.

Для получения дополнительной информации о правильных способах сбора и утилизации отработавшего оборудования и использованных элементов питания обращайтесь в соответствующие местные органы самоуправления, в центры утилизации отходов или по месту покупки данного изделия.

Данные обозначения утверждены только для Европейского Союза.

Для стран, которые не входят в состав Европейского Союза:

Если Вы желаете утилизировать данные изделия, обратитесь в соответствующие местные учреждения или к дилерам для получения информации о правильных способах утилизации.

K058a_A1_Ru

Предостережения по просмотру 3D-материала

- Если вы почувствовали утомление или дискомфорт во время просмотра 3D-изображений, прекратите просмотр.
- Дети, особенно в возрасте до 6 лет, могут быть более чувствительными, поэтому просмотр должен осуществляться под присмотром взрослого для выявления любых признаков утомления или дискомфорта.
- Просматривать 3D-изображения нужно с периодическим отдыхом. Продолжительный просмотр 3D-изображений без отдыха может вызвать утомление или дискомфорт.

Примечание Европейского Союза по устройствам беспроводной связи



Настоящим компания PIONEER заявляет, что данное устройство соответствует основным

требованиям и другим соответствующим положениям Директив 1999/5/ЕС, 2004/108/ЕС, 2006/95/ЕС и 2009/125/ЕС.

Заявление об излучении на радиочастотах

Данное устройство следует устанавливать и использовать на расстоянии не менее 20 см между излучателем и телом.

ВНИМАНИЕ

Изменения или модификации, не одобренные явным образом стороной, ответственной за соблюдение соответствия, могут стать причиной лишения пользователя права работать с оборудованием.

ПРИМЕЧАНИЕ: ПРОИЗВОДИТЕЛЬ НЕ НЕСЕТ ОТВЕТСТВЕННОСТИ ЗА ЛЮБЫЕ РАДИО- ИЛИ ТЕЛЕВИЗИОННЫЕ ПОМЕХИ, ВЫЗВАННЫЕ НЕСАНКЦИОНИРОВАННОЙ МОДИФИКАЦИЕЙ ДАННОГО ОБОРУДОВАНИЯ. ТАКИЕ МОДИФИКАЦИИ МОГУТ СТАТЬ ПРИЧИНОЙ ЛИШЕНИЯ ПОЛЬЗОВАТЕЛЯ ПРАВА РАБОТАТЬ С ОБОРУДОВАНИЕМ.

Примечания относительно авторских прав

- Поскольку система AACС (улучшенная система доступа к содержимому) утверждена в качестве системы защиты содержимого для дисков Blu-ray и используется аналогично системе CSS (система защиты от копирования), предназначенной для DVD-дисков, существуют определенные ограничения при воспроизведении содержимого, защищенного системой AACС, функции выхода аналогового сигнала и т.д. Эксплуатация данного изделия и накладываемые на нее ограничения могут изменяться в зависимости от того, когда было приобретено устройство, т.к. эти ограничения могут быть приняты/изменены уже после выпуска данного устройства.
- Кроме того, водяной знак на диске BD-ROM и технология BD+ дополнительно используются в качестве систем защиты содержимого для дисков Blu-ray, что создает определенные ограничения, в частности при воспроизведении дисков BD-ROM с водяным знаком и/или содержимого, защищенного с помощью технологии BD+. Дополнительные сведения по AACС, BD-ROM Mark, BD+ и этому продукту можно получить, обратившись в авторизованный сервисный центр.
- Многие диски BD-ROM/DVD закодированы с использованием системы защиты от копирования. По этой причине необходимо подключать проигрыватель непосредственно к телевизору, а не к видеомагнитофону. Подключение через видеомагнитофон вызывает искажение изображения.
- Согласно законодательству США об авторских правах и соответствующим законам других стран несанкционированная запись, использование, показ, распространение или редактирование телепрограмм, видеокассет, дисков BD-ROM, DVD, компакт-дисков и других материалов может повлечь за собой административную и/или уголовную ответственность.

Замечание по системам цветного телевидения

Система передачи цветов проигрывателем зависит от воспроизводимого диска.

Так, если проигрыватель воспроизводит диск, записанный в системе NTSC, изображение выводится как сигнал NTSC.

Только мультисистемные цветные телевизоры воспринимают любые сигналы от проигрывателя.

- Если у вас телевизор с системой PAL, при воспроизведении дисков, записанных в системе NTSC, вы увидите искаженное изображение.
- Мультисистемные цветные телевизоры способны автоматически менять систему в зависимости от типа входного сигнала. Если автоматической смены системы не произошло, для нормального отображения содержимого диска выключите и снова включите телевизор.
- Даже если содержимое диска, записанного в системе NTSC, отображается на вашем телевизоре без искажений, могут возникнуть проблемы при записи.

Содержание

1 Перед началом работы

- 8 Введение
- 8 – Дополнительные приспособления, поставляемые в комплекте
- 8 – Принадлежности, находящиеся в коробке с динамиками
- 9 – Установка батареек в пульт ДУ
- 9 – Обновление программного обеспечения
- 9 – Управление данным проигрывателем через мобильное устройство (iPod, iPhone, iPad, др.)
- 10 – Типы воспроизводимых дисков/ файлов
- 17 – Торговые марки и Лицензии
- 19 Пульт дистанционного управления
- 21 Передняя панель
- 22 Задняя панель

2 Подключение

- 23 Установка динамиков
- 23 – Подключение динамиков
- 24 – Настенный монтаж
- 25 – Дополнительные примечания по размещению
- 25 – Расположение системы
- 26 – Подключение к телевизору
- 26 – Подключение через вход HDMI
- 26 – Функция ARC (Audio Return Channel)
- 27 Подключение антенны
- 27 Подключение внешних устройств
- 27 – Подключение через разъем AUX
- 28 – Подключение через разъем PORTABLE IN
- 28 – Подключение через разъем OPTICAL IN
- 29 – Подключение через разъемы HDMI IN 1/2/3/4
- 30 Подключение к домашней сети
- 30 – Проводное сетевое подключение
- 31 – Беспроводное сетевое подключение (только MCS-838)
- 31 – Настройка беспроводного соединения (только MCS-838)
- 33 – Настройка WPS (Wi-Fi Protected Setup) (только MCS-838)
- 35 Подключение USB- устройства
- 35 – Об устройствах USB

- 35 – Подключение устройства USB

3 Начало работы

- 36 Выполнение настроек с помощью меню Setup Navigator
- 37 Управление телевизором пультом ДУ проигрывателя
- 38 – Список предварительно установленных кодов телевизора

4 Воспроизведение

- 39 Воспроизведение дисков или файлов
- 40 – Сканирование вперед и назад
- 40 – Воспроизведение определенных разделов, дорожек или файлов
- 40 – Пропуск материала
- 40 – Замедленное воспроизведение
- 40 – Покадровое воспроизведение вперед и покадровое воспроизведение назад
- 40 – Повторное воспроизведение определенного раздела внутри главы или дорожки (Повтор A-B)
- 41 – Повторное воспроизведение (Повторное воспроизведение)
- 41 – Воспроизведение в нужном порядке (Программное воспроизведение)
- 42 – Установка закладок
- 42 – Масштабирование
- 42 – Воспроизведение фотографий в режиме показа слайдов
- 42 – Переключение ракурсов камеры
- 43 – Переключение субтитров
- 43 – Переключение аудиосигнала
- 43 – Преобразование 2D изображения в 3D
- 43 – Переключение зоны воспроизведения CD/SACD
- 44 – Отображение информации диска
- 44 – Просмотр BONUSVIEW или BD-LIVE
- 45 – Функции воспроизведения
- 46 Использование меню TOOLS
- 46 – Воспроизведение с указанного времени (Поиск по времени)
- 47 – Воспроизведение определенной главы, раздела, дорожки или файла (Поиск)
- 47 – Воспроизведение указанного диапазона дисков, глав или раздела (дорожки/файла) в произвольном порядке

- 47 – Продолжение воспроизведения с указанного места (Продолжение просмотра)

5 Воспроизведение через Home Media Gallery

- 48 О Home Media Gallery
- 48 – О воспроизведении через сеть
- 50 Воспроизведение файла в сети
- 50 Воспроизведение диска/USB
- 50 – Воспроизведение файлов фотографий
- 50 – Переключение режима воспроизведения
- 51 Воспроизведение в нужном порядке (Playlist)
- 51 – Добавление дорожек/файлов
- 51 – Воспроизведение Playlist
- 51 – Удаление дорожек/файлов из Playlist
- 52 Копирование файлов в устройство USB
- 52 – Выбор и копирование одного файла/одной папки
- 52 – Копирование всех файлов
- 53 Использование функции Wi-Fi Direct™ устройства (только MCS-838)
- 53 – Отображение экрана режима Wi-Fi Direct
- 53 – Подключение к мобильному устройству
- 54 – Подключение с помощью WPS (Wi-Fi Protected Setup)
- 54 – Подключение с помощью функции Wi-Fi Direct мобильного устройства
- 54 – Воспроизведение фотографий, музыки и видео с мобильного устройства
- 55 – Завершение подключения Wi-Fi Direct
- 55 – Изменение SSID и пароля

6 Воспроизведение веб-контента

- 56 Доступный веб-контент
- 56 Воспроизведение параметров
- 56 Просмотр YouTube

7 Другие режимы работы

- 57 Запись Audio CD на устройство USB
- 58 Воспроизведение с iPod/iPhone/iPad (только MCS-838)

- 58 – Подключение iPod/iPhone/iPad
- 59 – Воспроизведение с iPod/iPhone/iPad
- 60 Работа с радио
- 60 – Прослушивание радио
- 60 – Программирование радиостанций
- 60 – Удаление сохраненных радиостанций
- 60 – Улучшение качества приема в FM-диапазоне
- 60 – Запись FM
- 61 Караоке
- 61 – Проигрывание Караоке
- 63 Звук

8 Дополнительные настройки

- 64 Изменение настроек
- 64 – Управление экраном Initial Setup
- 71 – Обновление программного обеспечения
- 72 – Возврат всех настроек на заводские настройки по умолчанию (сброс настроек)
- 73 – Таблица языковых кодов и таблица кодов стран/регионов

9 Возможные неисправности и способы их устранения

- 74 – Изображение
- 75 – Звук
- 75 – Воспроизведение
- 76 – Функция Control
- 76 – Сеть
- 78 – Беспроводная локальная сеть (только MCS-838)
- 78 – iPod/iPhone/iPad (только MCS-838)
- 79 – Другие неисправности

10 Приложение

- 80 Технические характеристики
- 82 Техническое обслуживание
- 82 – Транспортировка устройства
- 82 – Рекомендации по использованию дисков
- 83 Важная информация о сетевых сервисах

Раздел 1 Перед началом работы

Введение

Дополнительные приспособления, поставляемые в комплекте

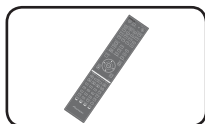

Пульт дистанционного управления (1)

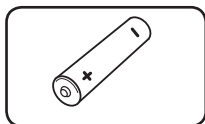

Батарейки (2)

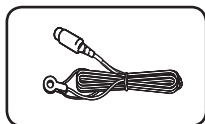

FM-антенна (1)

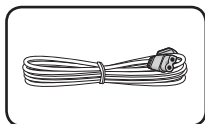

Силовой кабель питания

- Предупреждение о лицензии на использование программного обеспечения
- Гарантийный сертификат (1)
- Инструкции по эксплуатации (Данный документ)

Принадлежности, находящиеся в коробке с динамиками

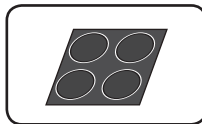

Подкладки противоскольжения (1)
[2 см x 2 см]

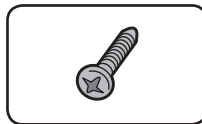

Винты М4 x 16 (16)
(Используются для крепления основания и нижнего корпуса.)



Винты М4 x 12 (8)
(Используются для крепления верхнего и нижнего корпуса.)

ВНИМАНИЕ

Храните небольшие детали вне доступа детей. При случайном проглатывании, немедленно обращайтесь к врачу.

Установка батареек в пульт ДУ

1. Откройте заднюю крышку.

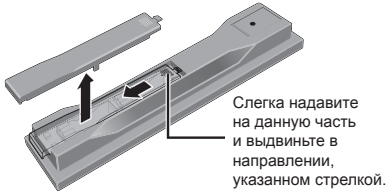

Слегка надавите на данную часть и выдвиньте в направлении, указанном стрелкой.

2. Установите батарейки (AAA/R03 x 2).

Устанавливайте в соответствии с обозначениями \oplus/\ominus внутри отделения для батареек.

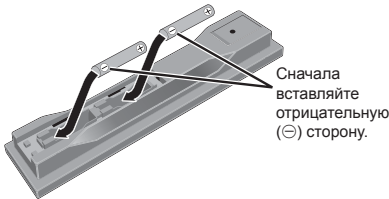

3. Закройте заднюю крышку.

Закрывать следует полностью (до щелчка).

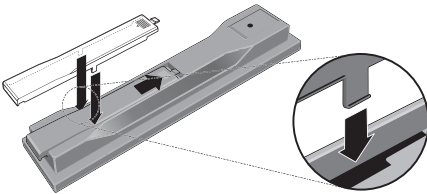

Поставляемые с данным проигрывателем батарейки предназначены для проверки работоспособности изделия и их может не хватить надолго. Рекомендуется использовать щелочные батарейки, которые обладают длительным сроком службы.

⚠ ПРЕДУПРЕЖДЕНИЕ

- Не используйте или храните батарейки в местах, подвергнутых прямому падению солнечных лучей, или других предельно жарких местах, например, внутри машины или возле обогревателя. Это может вызвать протекание, перегрев, разрывание или возгорание батареек. Кроме того, срок службы или производительность батареек может сократиться.

⚠ Предостережение

- Не используйте никакие другие виды батареек, кроме указанных батареек. Также, не используйте новую батарейку вместе с использованной.
- При установке батареек в пульт ДУ, устанавливайте их в правильном направлении, в соответствии с обозначениями полярности (\oplus и \ominus).
- Не нагревайте батарейки, не разбирайте их, или не кидайте их в огонь или воду.

- Батарейки могут иметь различное напряжение, даже если они схожи. Не следует использовать одновременно различные виды батареек.
- Во избежание протекания электролита батареек, извлеките батарейки, если не собираетесь использовать пульт ДУ в течение продолжительного периода времени (1 месяц или более). При протекании электролита, тщательно протрите внутреннюю сторону отделения для батареек, затем установите новые батарейки. При протекании электролита батареек и контакта с вашей кожей, смойте его большим количеством воды.
- Избавляясь от использованных батареек, пожалуйста, выполняйте действующие в вашей стране или регионе постановления правительства или соблюдайте правила, принятые государственным институтом по охране окружающей среды.
- При установке батареек соблюдайте меры предосторожности, чтобы не повредить пружины на терминалах \ominus для батареек. Это может вызвать протекание или перегрев батареек.

Обновление программного обеспечения

Подробная информация о данном проигрывателе имеется на вебсайте Pioneer. Информацию по обновлению и обслуживанию проигрывателя Blu-ray дисков смотрите на данном вебсайте.

В Европе:

<http://www.pioneer.eu/>

В Соединенном Королевстве Великобритании и Северной Ирландии:

<http://www.pioneer.eu/>

<http://www.pioneer.co.uk/>

В России:

<http://www.pioneer.eu/>

<http://www.pioneer-rus.ru/>

В Гонконге:

<http://www.pioneerhongkong.com.hk/>

В Сингапуре:

<http://www.pioneer.com.sg/firmwaredownload>

В Австралии:

<http://www.pioneer.com.au/>

Управление данным проигрывателем через мобильное устройство (iPod, iPhone, iPad, др.)

Установив специальное приложение на мобильном устройстве, можно будет управлять проигрывателем через мобильное устройство.

Подробнее смотрите информацию по изделию на вебсайте Pioneer.

Данное специальное приложение может изменяться или быть отменено без уведомления.







Типы воспроизводимых дисков/файлов

Воспроизводимые диски

Информацию по обновлению и обслуживанию проигрывателя Blu-ray дисков смотрите на данном вебсайте.

Предостережение

- Можно воспроизводить только закрытые для записи диски.

Тип диска	Логотип	Формат приложения						
		BDMV	BDAV	DVD-Video	DVD VR	CD-DA DTS-CD	DATA-DISC ¹	
BD ²	BD-ROM		✓	✓	X	X	X	X
	BD-R		✓	✓	X	X	X	✓
	BD-RE		✓	✓	X	X	X	✓
DVD	DVD-ROM		✓	X	✓	X	X	✓
	DVD-Audio							
	DVD-R ^{2,3,4}		✓ ⁶	✓ ⁷	✓	✓	X	✓
	DVD-RW ^{3,7}		✓ ⁶	✓ ⁷	✓	✓	X	✓
	DVD+R ^{2,3}		✓	X	✓	X	X	✓
	DVD+RW ³		✓	X	✓	X	X	✓
CD	CD-DA (Audio CD) ⁸		X	X	X	X	✓	X
	Super Audio CD							
	CD-R ³		X	X	X	X	✓	✓
	CD-RW ³		X	X	X	X	✓	✓
CD-ROM		X	X	X	X	✓	✓	

1. Диски, на которых записаны видеофайлы, файлы фотографий или аудиофайлы. Данный проигрыватель не поддерживает мультисессионные диски или мультисессионную запись.
2. Включая двуслойные диски.
3. Закройте их до воспроизведения на данном проигрывателе.
4. DVD-R для авторских дисков (3,95 и 4,7 ГБ) не могут воспроизводиться.
5. Включая формат AVCHD.
6. Включая формат AVCRC.
7. DVD-RW диски версия 1.0 не могут воспроизводиться.
8. Включая Video CD диски.

- Все права защищены. «Blu-ray Disc», «Blu-ray» и логотип «Blu-ray Disc» являются торговыми марками Blu-ray Disc Association.
- **DVD** является торговой маркой формата DVD/Logo Licensing Corporation.

❖ Невоспроизводимые диски

- HD DVD диски
- DVD-RAM диски

Возможно, что могут также не воспроизводиться и некоторые другие диски, кроме указанных выше.

! Примечание

- Некоторые диски не могут воспроизводиться, даже если указан один из логотипов на предыдущей странице.
- Для воспроизведения 8 см диска, установите диск в углубление для 8 см диска в центре лотка диска. Нет необходимости в использовании адаптера. 8 см BD-ROM диски не могут воспроизводиться.

❖ О воспроизведении неавторизованных копий

Уведомление о Cinavia

В данном изделии используется технология Cinavia, ограничивающая использование неавторизованных копий некоторых созданных с коммерческой целью фильмов и видеоматериалов, а также их звуковых дорожек. При обнаружении запрещенного использования неавторизованной копии будет отображаться сообщение, и воспроизведение или копирование будет прервано.

Подробнее о технологии Cinavia можно узнать в информационном центре Cinavia для клиентов в сети, посетив <http://www.cinavia.com>. Для запроса дополнительной информации о Cinavia по почте отправьте почтовую карточку с вашим почтовым адресом на: Cinavia Consumer Information Center, P.O. Box 86851, San Diego, CA, 92138, USA.

Авторские права 2004-2010 Verance Corporation. Cinavia™ является торговой маркой Verance Corporation. Защищено патентом США № 7, 369, 677 и выпущенными или находящимися на рассмотрении патентами в мире по лицензии Verance Corporation. Все права защищены.

❖ О защите авторских прав

Технология защиты авторских прав используется для некоторых Blu-ray Disc™, DVD дисков и материалов, производящихся через Интернет или другие сети. Технология защиты авторских прав ограничивает

воспроизведение и вывод аналоговых сигналов. По причине обновлений в положениях по защите авторских прав ограничения могут различаться в зависимости от даты покупки данного изделия. Более того, положения могут быть обновлены при обновлении программного обеспечения после покупки.

❖ Об аудиоформатах

Данный проигрыватель поддерживает следующие аудиоформаты:

- Dolby TrueHD
- Dolby Digital Plus
- Dolby Digital
- DTS-HD Master Audio
- DTS-HD High Resolution Audio
- DTS Digital Surround
- Аудио MPEG (AAC)
- Linear PCM

Произведено по лицензии Dolby Laboratories. Dolby, Pro Logic и символ с двойной буквой D являются торговыми марками Dolby Laboratories.

Произведено по лицензии согласно патентам США №: 5,956,674; 5,974,380; 6,226,616; 6,487,535; 7,392,195; 7,272,567; 7,333,929; 7,212,872 и другим выпущенным или находящимся на рассмотрении патентам в США и в мире. DTS-HD, Symbol, и DTS-HD и Symbol вместе являются зарегистрированными торговыми марками и DTS-HD Master Audio | Essential является торговой маркой DTS, Inc. Изделие содержит программное обеспечение. © DTS, Inc. Все права защищены.

❖ Воспроизведение BD дисков

- Можно воспроизводить BD диски (BDMV), совместимые с форматами ниже.
 - Формат Blu-ray Disc Read-Only (ROM) версия 2
 - Формат Blu-ray Disc Recordable (R) версия 2
 - Формат Blu-ray Disc Rewritable (RE) версия 3

Данный проигрыватель поддерживает BD-ROM профиль 5.



“Blu-ray 3D” и логотип “Blu-ray 3D” являются торговыми марками Blu-ray Disc Association.

Можно использовать функции BONUSVIEW как воспроизведение вторичного видео (Picture-in-Picture) и вторичного аудио. Данные, используемые для функций BONUSVIEW (данные вторичного видео (Picture-in-Picture) и вторичного аудио) можно сохранить в запоминающем устройстве. Подробнее о воспроизведении вторичного видео и вторичного аудио, смотрите инструкции к диску.

BONUS VIEW™

“BONUSVIEW” является торговой маркой ассоциации Blu-ray Disc Association.

С помощью Интернета можно использовать такие функции BD-LIVE как загрузка кинотрейлеров или дополнительных языков звучания и субтитров и участие в онлайн играх. Данные, загруженные с помощью функции BD-LIVE (трейлеры, др.), сохраняются в запоминающем устройстве. Подробнее о функциях BD-LIVE смотрите инструкции к диску.



Логотип “BD-LIVE” является торговой маркой Blu-ray Disc Association.

Для BD-ROM дисков, можно использовать приложения BD-J (Java), например, для создания сверхинтерактивных глав, включая игры.



Oracle и Java являются зарегистрированными торговыми марками Oracle и/или его дочерних предприятий. Другие названия могут быть торговыми марками их соответствующих владельцев.

- Можно воспроизводить BD диски (BD-VA), совместимые с форматами ниже.
 - Формат Blu-ray Disc Recordable (R) версия 1
 - Формат Blu-ray Disc Rewritable (RE) версия 2

❖ Воспроизведение DVD дисков

RW
COMPATIBLE

Данный ярлык обозначает поддержку воспроизведения DVD-RW дисков, записанных в формате VR (формат Video Recording). Однако, диски, записанные с помощью программы только для одновременной записи, можно воспроизводить только с помощью устройства, совместимого с CPRM.

AVCHD – это формат записывающего устройства цифровой видеокамеры высокой четкости (HD), записывающего изображение высокой четкости на определенный носитель с использованием высокоэффективных технологий кодеков.



«AVCHD» и логотип «AVCHD» являются торговыми марками Panasonic Corporation и Sony Corporation.

❖ О региональных номерах

Проигрыватель Blu-ray Disc и BD-ROM или DVD-Video диски содержат региональные номера в соответствии с регионом их продаж.

Региональные номера данного проигрывателя:

- BD-ROM:
 - Модели для Европы, Австралии и Новой Зеландии: B
 - Модели для России: C
 - Другие модели: A
- DVD-Video:
 - Модели для Европы: 2
 - Модели для Австралии и Новой Зеландии: 4
 - Модели для России: 5
 - Другие модели: 3

Диски, не содержащие данные номера, не могут воспроизводиться. Воспроизводимые на данном проигрывателе диски отображены ниже.

- BD диски:
 - Модели для Европы, Австралии и Новой Зеландии: B (включая B) и ALL
 - Модели для России: C (включая C) и ALL
 - Другие модели: A (включая A) и ALL

- DVD диски:
 - Модели для Соединенного Королевства Великобритании и Северной Ирландии: 2 (включая 2) и ALL
 - Модели для Австралии и Новой Зеландии: 4 (включая 4) и ALL
 - Модели для России: 5 (включая 5) и ALL
 - Другие модели: 3 (включая 3) и ALL

❖ Воспроизведение CD дисков

Относительно CD дисков с защитой от копирования: Данный проигрыватель разработан с целью соответствия техническим характеристикам формата Audio CD диска. Данный проигрыватель не поддерживает воспроизведение или работу дисков, не соответствующих данным техническим характеристикам.

❖ Воспроизведение DualDisc

DualDisc – это двусторонний диск, на одной стороне которого содержится материал DVD как видео, аудио, др., в то время как на другой стороне содержится материал, не относящийся к материалу DVD, как цифровой аудиоматериал.

Данный проигрыватель может воспроизводить сторону DVD на DualDisc.

Аудиосторона диска, не являющаяся стороной DVD, несовместима с данным проигрывателем.

Во время загрузки или извлечения DualDisc, сторона, противоположная проигрываемой, может быть поцарапана. Поцарапанные диски могут не воспроизводиться.

Более подробную информацию о технических характеристиках DualDisc можно получить у изготовителя или продавца диска.

❖ Воспроизведение дисков, созданных на компьютерах или BD/DVD рекордерах

- Диски, записанные с помощью компьютера, могут не воспроизводиться по причине настроек приложения или настроек среды компьютера. Записывайте диски в формате, воспроизводимом данным проигрывателем. За более подробной информацией обращайтесь к дилеру.
- Диски, записанные с помощью компьютера или BD/DVD рекордера, могут не воспроизводиться при невысоком качестве записи по причине технических характеристик диска, наличия царапин, загрязнения на диске, загрязнения на линзе рекордера, др.

❖ О видеофайлах, аудиофайлах и файлах фотографий и папках

Аудиофайлы и файлы изображений могут воспроизводиться на данном проигрывателе, если папки на диске или устройстве USB создаются, как описано ниже.

Пример структуры папок:

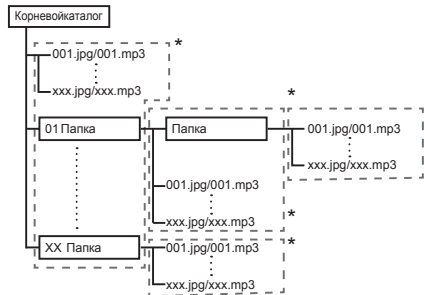

- * Внутри одной папки (включая корневой каталог) можно содержать максимум до 256 папок и файлов. Также, можно создавать до максимум 5 уровней папок.

! Примечание

- Отображаемые на данном проигрывателе имена файлов и папок могут отличаться от имен на компьютере.

Воспроизводимые файлы

Можно воспроизвести видеофайлы, файлы фотографий и аудиофайлы, записанные на DVD дисках, CD дисках или устройствах USB.

❖ Поддерживаемые форматы видеофайлов

• DivX Plus HD

Имеется сертификация DivX Certified® на воспроизведение видеоматериалов DivX® и DivX Plus™ HD (H.264/MKV) до максимального разрешения 1080p HD, включая премиум контент.

О DIVX VIDEO: DivX® является форматом цифрового видеосигнала, созданным DivX, LLC, являющимся подразделением Rovi Corporation. Данное устройство является официальным сертифицированным устройством DivX Certified®, воспроизводящим видеосигналы DivX. Более подробную информацию, а также программные инструменты для преобразования файлов в видеосигналы DivX можно найти на divx.com.

О ВИДЕО ПО ЗАПРОСУ В ФОРМАТЕ DIVX: это устройство имеет сертификат DivX Certified®, для воспроизведения приобретенного видео по запросу (VOD) формата DivX устройство следует зарегистрировать. Для получения регистрационного кода найдите раздел DivX VOD в меню настройки устройства. Перейдите на сайт vod.divx.com, чтобы получить более подробную информацию о завершении регистрации.



DivX®, DivX Certified®, DivX Plus™ HD и соответствующие логотипы являются товарными знаками компании Rovi Corporation или ее дочерних предприятий и используются по лицензии.

! Примечание

- Данное сертифицированное DivX® устройство должно быть зарегистрировано для воспроизведения материала DivX Video-on-Demand (VOD). Сначала подготовьте регистрационный код DivX VOD устройства и укажите его во время процесса регистрации. Важное сообщение: Материал DivX VOD защищен системой DivX DRM (Digital Rights Management), ограничивающей воспроизведение для зарегистрированных сертифицированных DivX устройств. При попытке воспроизвести материал DivX VOD, не авторизованный для устройства, будет отображаться сообщение **Authorization Error** и материал не будет воспроизводиться. Подробнее, смотрите на www.divx.com/vod.
 - Регистрационный код DivX VOD данного проигрывателя можно найти в **HOME MENU → Начальные настройки → Проигрывание → DivX® VOD DRM → Код регистрации** (стр. 67).
 - Для некоторых файлов DivX VOD имеется ограничение по количеству просмотров. При воспроизведении таких файлов на данном проигрывателе отображается оставшееся количество просмотров. Файлы, оставшееся количество просмотров которых достигло 0, не могут воспроизводиться (отображается **Прокат данного DivX® истек.**). Файлы, для которых нет ограничения по количеству просмотров, могут воспроизводиться любое количество раз (оставшееся количество просмотров не отображается).

❖ Таблица воспроизводимых файлов

Воспроизводимые файлы (Расширения)	Воспроизводимые носители			Спецификации файлов
	BD-R/RE-R DL/ RE DL-R LTH, DVD-R/RW/-R DL/ +R/+RW/+R DL, CD-R/RW	Устройства USB ¹	Сеть	
MP3 (.mp3)	✓	✓	✓	Частоты дискретизации: До 48 кГц Битрейт: до 320 кб/сек Тип аудиосигнала: MPEG-1 Audio Layer 3
WMA ² (.wma)	✓	✓	✓	Частоты дискретизации: До 48 кГц Битрейт: до 192 кб/сек Тип аудиосигнала: WMA версия 9
AAC ³ (.m4a)	✓	✓	✓	Частоты дискретизации: До 96 кГц Битрейт: до 192 кб/сек Тип аудиосигнала: MPEG4-AAC
WAV (.wav)	✓	✓	✓	Частоты дискретизации: До 192 кГц Разрядность: 16 бит, 24 бит Канал: 2-кан
FLAC (.flac)	✓	✓	✗	Частоты дискретизации: До 192 кГц Разрядность: 16 бит, 24 бит Канал: Многоканальный источник
Monkey's Audio (.ape)	✓	✓	✓	Частоты дискретизации: До 192 кГц Разрядность: 16 бит Канал: 2-кан
JPEG (.jpg/.jpeg)	✓	✓	✓	Максимальное разрешение: 4 000 x 3 000 пикселей
MPO (.mpo)	✓	✓	✓	3D-фотоизображение
PNG (.png)	✓	✓	✓	Максимальное разрешение: 2 048 x 1 024 пикселей Не поддерживаются анимированные файлы PNG.
GIF (.gif)	✓	✓	✓	Максимальное разрешение: 2 048 x 1 024 пикселей Не поддерживаются анимированные файлы GIF. Не поддерживается поворот.
DivX (.avi/.divx/.mkv)	✓	✓	✓	Поддерживаемые версии: Вплоть до DivX [®] PLUS HD Максимальное разрешение: До 1 920 x 1 080 (DivX [®] PLUS HD) До 1 280 x 720 (MKV)
MP4 (.mp4)	✓	✓	✓	Максимальное разрешение: До 1 920 x 1 080 Видео: MPEG4, MPEG-4 AVC (уровень 4.1) Аудио: AAC, MP3
WMV (.wmv)	✓	✓	✓	Максимальное разрешение: До 1 280 x 720 Видео: WMV9, WMV9AP (VC-1) Аудио: WMA

Воспроизводимые файлы (Расширения)	Воспроизводимые носители			Спецификации файлов
	BD-R/RE/-R DL/RE DL/-R LTH, DVD-R/RW/-R DL/+R/+RW/+R DL, CD-R/RW	Устройства USB ¹	Сеть	
AVI (.avi)	✓	✓	✓	Максимальное разрешение: До 1 920 x 1 080 Видео: MPEG4 Аудио: MP3, AAC
3GP (.3gp)	✓	✓	✓	Видео: H.263, MPEG4, H.264 Аудио: MPEG-4 AAC
FLV (.flv)	✓	✓	✓	Видео: Sorenson H.263 (FLV1), VP6 (FLV4), H.264 Аудио: MP3, AAC

1. Данный аппарат поддерживает файловые системы FAT16, FAT32 и NTFS.

2. Не поддерживаются файлы WMA Pro, Lossless и Voice.

3. Apple с кодированием без потерь не поддерживается.

! Примечание

- В зависимости от структуры файлов, мощности сервера и сетевой среды, может быть невозможно воспроизведение некоторых файлов, даже файлов, указанных в вышеприведенной таблице воспроизводимых файлов.
- При использовании беспроводной сети, в зависимости от состояния среды (наличия радиопомех) во время отправки/получения большого объема данных, напр., файлов изображений высокого разрешения и аудиофайлов высокого качества до 192 кГц / 24 бит в форматах WAV/FLAC, изображения и звук могут прерываться во время воспроизведения.
- Невозможно воспроизводить файлы, защищенные по системе DRM (Digital Rights Management) (кроме файлов DivX VOD).
- Материал AVCHD не может воспроизводиться через LAN.

Торговые марки и Лицензии

HDMI

Права на товарные знаки и зарегистрированные товарные знаки HDMI и HDMI High-Definition Multimedia Interface, а также логотип HDMI Logo в США и других странах принадлежат компании HDMI Licensing, LLC.



Произведено по лицензии Dolby Laboratories. Dolby, Pro Logic и символ с двойной буквой D являются торговыми марками Dolby Laboratories.



Произведено по лицензии с использованием патентов США: 5,956,674; 5,974,380; 6,226,616; 6,487,535; 7,392,195; 7,272,567; 7,333,929; 7,212,872 и других выданных и заявленных патентов США и других стран. DTS-HD, Symbol и DTS-HD и Symbol вместе являются зарегистрированными товарными знаками, а логотипы DTS-HD Master Audio | Essential являются товарными знаками компании DTS, Inc. Продукт включает программное обеспечение. © DTS, Inc. Все права защищены.



DLNA®, DLNA Logo и DLNA CERTIFIED® - это торговые марки, знаки обслуживания или знаки сертификации Digital Living Network Alliance.



Логотип Wi-Fi CERTIFIED является знаком сертификации Wi-Fi Alliance.

(только MCS-838)

Wi-Fi, Wi-Fi Protected Setup, Wi-Fi Direct, WPA, WPA2 - это торговые марки Wi-Fi Alliance.

(только MCS-838)



Идентификационная марка Wi-Fi Protected Setup является маркой Wi-Fi Alliance.

(только MCS-838)

x.v.Colour x.v.Color

“x.v.Colour”, **x.v.Colour** и **x.v.Color** являются товарными марками Sony Corporation.



YouTube™ является товарным знаком компании Google Inc.



Picasa™ Web Albums является товарным знаком компании Google Inc.

В данном изделии используются технологии, принадлежащие корпорации Microsoft, которые не разрешается использовать или распространять без лицензии от Microsoft Licensing, Inc.

Это изделие содержит систему защиты авторских прав, защищенную патентами США и другими правами интеллектуальной собственности Rovi Corporation. Инженерный анализ и разборка запрещены.

Не подключайте устройство через видеоманитон. На видеосигналы, передаваемые через видеоманитоны могут влиять системы защиты авторских прав, и телевизионное изображение может искажаться.



USB работает с iPhone 5, iPhone 4S, iPhone 4, iPhone 3GS, iPhone 3G, iPad (4-е поколение), iPad (3-е поколение), iPad 2, iPad mini, iPad, iPod touch (с 1-го по 5-е поколение) и iPod nano (со 2-го по 7-е поколение).

"Made for iPod," "Made for iPhone" и "Made for iPad" означает, что электронный прибор был разработан с целью подключения определенно к iPod, iPhone или iPad соответственно, и имеется сертификация разработчика о соответствии с техническими характеристиками Apple. Apple не несет ответственности за работу данного устройства или его соответствие со стандартами по технике безопасности или регулятивными нормами. Пожалуйста, обратите внимание, что использование данного прибора с iPod, iPhone или iPad может отрицательно сказываться на качестве беспроводной связи.

Apple, iPad, iPhone, iPod, iPod nano и iPod touch являются товарными знаками корпорации Apple Inc., зарегистрированной в США и других странах.

(только MCS-838)

3

HOME MEDIA GALLERY: См. стр. 48

VIRTUAL 3D SOUND: Переключает Виртуальный 3D звук эффекты (см. стр. 63)

VOL +/-: Регулировка уровня громкости.

DISPLAY: Отображает или скрывает экранную индикацию.

CD/SACD: См. стр. 43

● **USB REC:** Записывает аудио на USB.

SOUND: Переключает к настройкам звука (см. стр. 63).

MUTE: Отключение звука.

4

TOP MENU: Нажмите для отображения главного меню BD-ROM или DVD-Video.

POPUP MENU/MENU: Нажмите для отображения меню BD-ROM или DVD-Video.

▲/▼/◀/▶ (вверх/вниз/влево/вправо):

Используется для перемещения по экранному меню.

ENTER: Подтверждение выбора пункта меню.

🏠 **HOME MENU:** вход в начальное меню или выход из него.

↩ **RETURN:** Нажмите для возврата к предыдущему экрану.

5

REPLAY: Нажмите для перехода на 10 секунд назад, когда нажата ⏮. **REPLAY** во время воспроизведения.

TOOLS: См. стр. 46

CONTINUED: Используйте для продолжения воспроизведения с указанного места.

SKIP SEARCH: Нажмите для перехода на 30 секунд вперед, когда → **SKIP SEARCH** нажата во время воспроизведения.

⏮/⏪/⏩/⏭: См. стр. 40

PLAY (▶): Воспроизведение.

REV/FWD (◀/▶): См. стр. 40

PAUSE (||): Пауза.

STOP (■): Остановка воспроизведения или записи.

6

Цифровые кнопки 0-9: Выбор пронумерованных параметров в меню или ввод букв с ПДУ.

AUDIO: См. стр. 43

SUBTITLE: См. стр. 43

ANGLE: См. стр. 42

7

CLEAR: Нажмите для удаления цифрового знака, др.

REPEAT: См. стр. 41

A-B: См. стр. 40

Цветные кнопки: используйте для навигации в меню BD дисков.

PROGRAM: Программирование FM-радиостанций.

BOOKMARK: Создает ЗАКЛАДКУ (см. стр. 42).

ZOOM: Увеличение или уменьшение изображения.

INDEX: Воспроизводит слайд-шоу. (см. стр. 42).

Передняя панель

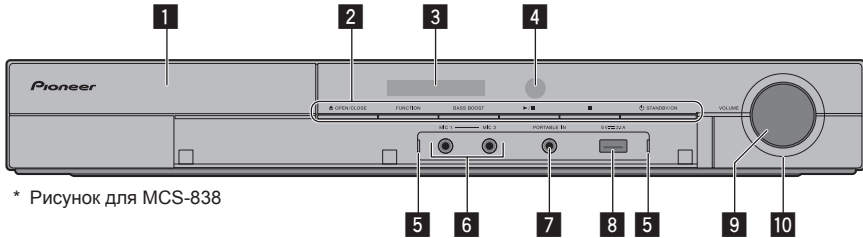

* Рисунок для MCS-838

1 Лоток для дисков

2 Рабочие кнопки

▲ (OPEN/CLOSE)

FUNCTION

Изменение источника сигнала или функции.

При переключении во время просмотра окна экрана с использованием кнопки на передней панели

1. Входной источник переключается каждый раз, когда нажимается **FUNCTION**.
2. Выберите желаемый входной источник и нажмите ►/II (Воспроизведение/Пауза).

Кнопкой **FUNCTION** переключается входной источник для [Меню источников]. Выберите **Домашняя медиатека** для воспроизведения диска. (стр. 39)

BASS BOOST

Включение и выключение режима Bass Boost (Усиление басов).

►/II (Воспроизведение/Пауза)

■ (Стоп)

⏻ (STANDBY/ON)

Включение и выключение устройства.

! Примечание

Если питание не включается, при нажатии кнопки ⏻ (STANDBY/ON) в течение более 5 секунд происходит перезапуск проигрывателя, и становится возможной работа.

3 Окно дисплея

4 Сенсор ДУ

Направляйте пульт ДУ на него, затем управляйте в пределах около 7 м.

Проигрыватель может принимать сигналы ДУ со сбоями, если поблизости используется флуоресцентное освещение. В таком случае, отодвиньте проигрыватель от источника флуоресцентного освещения.

5 Индикатор входов передней панели

Загорается в следующих случаях.

- Если устройство USB подключено к передний разъем и распознано устройством.
- Если выбран разъем Portable IN.
- Если включены настройки Переключатель Караоке устройства.

6 MIC 1, MIC 2

7 PORTABLE IN

8 Порт USB

- Подключение устройства USB, iPod/iPhone/iPad. (MCS-838)
- Подключение устройства USB. (MCS-737)

! Предостережение

Порт USB на передней панели устройства нельзя использовать для записи. Подключайтесь к порту USB на задней панели устройства.

9 Настройка громкости

10 Круговой индикатор

- Загорается, когда включен режим Bass Boost.
- Мигает при переключении режима Bass Boost.

Задняя панель

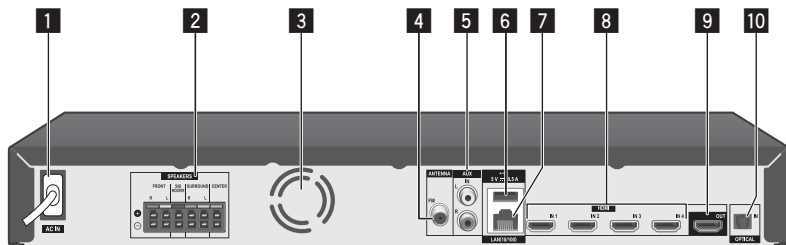

1 AC IN

Подключение к источнику питания.

2 Разъемы SPEAKERS

3 Охлаждающий вентилятор

4 Антенное гнездо

5 AUX IN (L/R)

6 Порт USB



Предостережение

Порт USB на задней панели устройства не поддерживает iPod/iPhone/iPad. Подключайте эти устройства к порту USB на передней панели устройства. (MCS-838)

7 Разъем LAN

8 HDMI IN 1/2/3/4

9 HDMI OUT

10 OPTICAL IN

Раздел 2

Подключение

Установка динамиков

Подключение динамиков

Подготовка динамиков

1. Подсоедините провода к динамику.

Подключите к разъему колонки того же цвета.

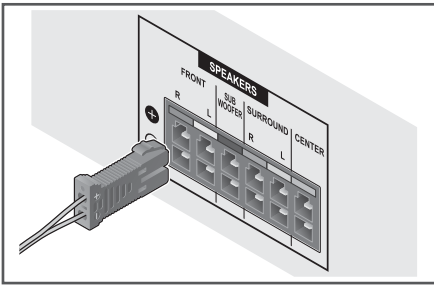

⚠ Предостережение

- Если система ВКЛЮЧЕНА, прикосновение к контактам громкоговорителей ОПАСНО. Во избежание опасности поражения электрическим током при подключении или отключении кабелей громкоговорителей отсоединяйте кабель питания, прежде чем прикасаться к любым неизолированным деталям.
 - Не подключать динамики к другим системам, кроме этой.
 - Не подключать динамики к другим усилителям, кроме прилагаемого к данной системе. Подключение к другим усилителям может привести к неисправности устройства или вызвать возгорание.
2. Прикрепить несскользящие подкладки к основанию центральной колонки.

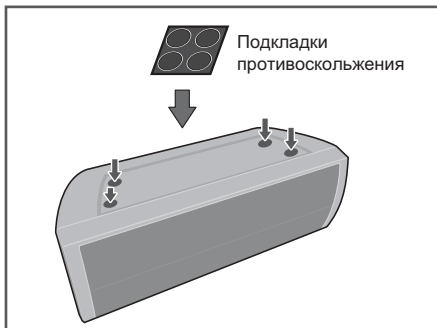

3. Смонтируйте передние колонки и колонки объемного звучания.

- 1 Вставьте нижний корпус в основание так, чтобы кабельное отверстие оказалось на боковой стороне.

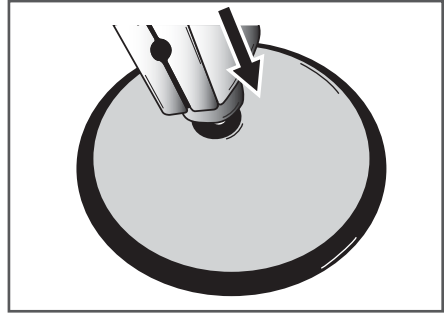

- 2 Прикрепите основание с нижнему корпусу с снизу с помощью четырех винтов (M4 x 16).

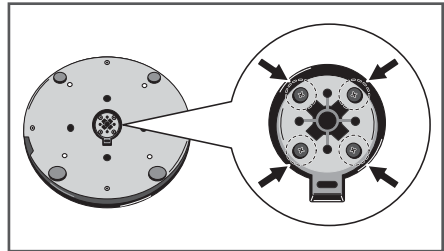

- 3 Вставьте верхний корпус в нижний корпус.

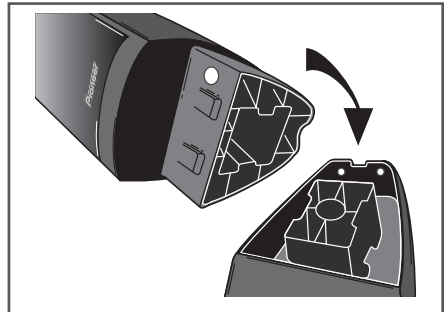

- ④ Закрепите верхний корпус и нижний корпус с задней стороны динамика с помощью двух винтов (M4 x 12).

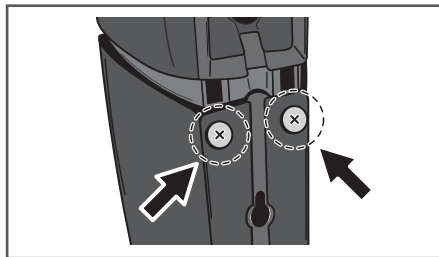

⚠ Предостережение

- Избегайте чрезмерной затяжки винтов. Если для затяжки винтов приложено чрезмерное усилие, резьбы винта и/или гайки могут быть повреждены. Во время сборки используйте ручную отвертку среднего размера. Не используйте механические отвертки и отвертки слишком большого размера, которые могут приложить чрезмерное усилие на винты и гайки. Во время сборки не допускайте попадания посторонних предметов в основание и нижний корпус. Если при сборке между основанием и нижним корпусом попадает посторонний предмет, устройство не сможет быть собрано надежно, что может привести к опрокидыванию или падению.
- Не вставляйте на основание высокого динамика, чтобы сдвинуть или повернуть динамик. Динамик может упасть и разбиться, или кто-нибудь может быть травмирован. Следите за детьми.

Настенный монтаж

Центральная колонка имеет монтажное отверстие, которое может быть использовано для монтажа колонки на стену.

Перед монтажом

Помните, что система динамиков тяжелая и ее вес может ослабить винты, или материал стен не сможет ее удерживать, что приведет к падению динамика. Убедитесь в том, что стена, на которую Вы хотите установить динамики, достаточно прочная, чтобы удерживать их. Не выполняйте монтаж на фанерную стену или стену из мягкого материала.

Крепежные винты не прилагаются. Используйте винты, подходящие для материала стены и выдерживающие вес динамика.

⚠ Предостережение

- Если Вы не уверены в качестве и прочности стены, проконсультируйтесь у специалиста
- Pioneer не несет ответственности за любые несчастные случаи, вызванные неправильной установкой.

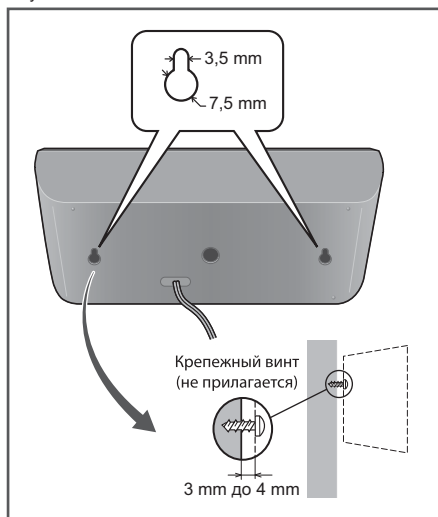

Дополнительные примечания по размещению

Установить главный фронтальный левый и правый динамики на равном расстоянии от телевизора.

Меры предосторожности:

Эти динамики не имеют магнитного экранирования и не должны размещаться вблизи телевизора или монитора. Магнитные носители (такие как дискета и магнитофонная кассета или видеокассета) также не должны находиться рядом с этими динамиками.

Не прикрепляйте передние колонки, колонки объемного звучания и сабвуфер к стене или потолку. Они могут упасть и привести к травмам.

Расположение системы

На рисунке приведен пример расположения системы. Внимание: в целях наглядности иллюстрации в данном примере отличаются от реального устройства. Для наиболее объемного звука все колонки за исключением сабвуфера должны располагаться на одном расстоянии от слушателя (A).

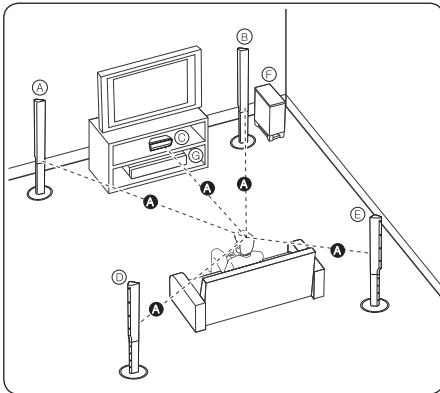

- (A) Передняя левая колонка (L)/
(B) Передняя правая колонка (R):**

Расположите передние колонки по краям монитора или экрана в одну линию с последним.

- (C) Центральная колонка:**

Поместите центральную колонку ниже или перед монитором или экраном.

- (D) Левая колонка объемного звучания (L)/
(E) Правая колонка объемного звучания (R):**
Расположите колонки под небольшим углом за слушателем.

- (F) Сабвуфер:**

Положение сабвуфера не имеет особого значения, так как у низких частот нет четкой направленности. Тем не менее, советуем расположить сабвуфер рядом с передними колонками. Для уменьшения отражения звука от стен следует слегка повернуть сабвуфер в сторону центра комнаты.

- (G) Устройство**

! Предостережение

- Соблюдайте осторожность и следите за тем, чтобы дети не клали руки и посторонние предметы в *отверстие динамика.
*Отверстие динамика: отверстие на корпусе динамика для лучшего звучания низких частот.
- Поставьте центральную колонку в недоступное от детей место.
В противном случае это может привести к сбоям в работе динамика и стать причиной травмы и/или повреждения имущества.
- Колонки содержат магнитные детали, поэтому на экране телевизора (ЭЛТ) или монитора компьютера может возникать неоднородность цвета. Устанавливайте колонки дальше от экрана телевизора (ЭЛТ) или экрана монитора компьютера.

Подключение к телевизору

! Примечание

- Для правильного подключения см. инструкции к Вашему телевизору, стерео системе и другим подключаемым устройствам.
- Плеер должен быть подключен непосредственно к телевизору. Настройте телевизор на канал с соответствующими параметрами входного видеосигнала.

Подключение через вход HDMI

Если имеется телевизор или монитор с HDMI, его можно подсоединить к данному проигрывателю с помощью кабеля HDMI (Высокоскоростной кабель HDMI®/™). Подсоедините терминал HDMI на проигрывателе к терминалу HDMI на совместимом с HDMI телевизоре или мониторе.

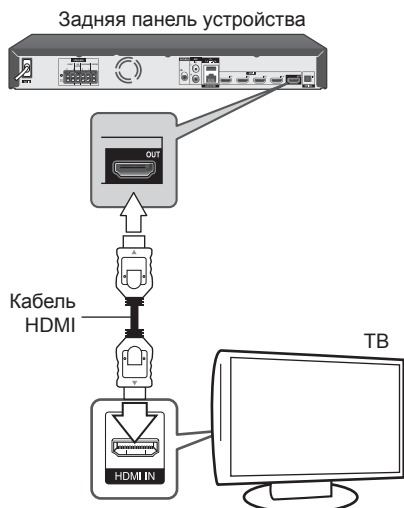

Переключите источник сигнала на телевизоре на HDMI (см. руководство по эксплуатации телевизора).

! Предостережение

Подключение проигрывателя или телевизора только с помощью кабеля HDMI не позволяет прослушивать звук с устройства. Также выполните подключение с использованием либо оптического кабеля (стр. 28), либо аналогового аудиокабеля (стр. 27).

При подключении к устройству DVI

- **Невозможно подключить устройства DVI (например, компьютерные дисплеи), несовместимые с HDCP.** HDCP является спецификацией для защиты аудиовизуального материала по интерфейсу DVI/HDMI.
- Аудиосигналы не выводятся. Подключите через аудиокабель, др.
- Данный проигрыватель разработан для подключения к устройствами, совместимыми с HDMI. При подключении к устройству DVI, в зависимости от устройства DVI, он может работать неправильно.

Функция ARC (Audio Return Channel)

Функция ARC (реверсивный звуковой канал) обеспечивает передачу звукового сигнала через кабель HDMI с телевизора, оснащенного таким разъемом, на разъем HDMI OUT плеера данного домашнего кинотеатра.

Использование функции ARC

- Ваш телевизор должен поддерживать функцию ARC.
- Способ настройки функции ARC может быть различным в зависимости от используемого телевизора. Подробное описание функции ARC см. в руководстве по эксплуатации телевизора.
- Необходимо использовать HDMI-кабель (Высокоскоростной кабель HDMI®/™).
- Кабель подключается к разъему HDMI IN телевизора, который поддерживает функцию ARC, и к разъему HDMI OUT плеера.
- К телевизору с поддержкой функции ARC можно подключить только один домашний кинотеатр.
- Использование функции ARC не гарантирует ее нормальную работу при несоблюдении всех приведенных выше условий.
- При использовании функции ARC может использоваться функция CEC (управление бытовой электронной аппаратурой). Если вы не хотите использовать функцию CEC, вы можете ее отключить, установив параметр **[Управление: Выкл] в HDMI**. В этом случае для передачи потоковых аудиоданных на плеер потребуется подключить телевизор к плееру с помощью оптоволоконного кабеля.
- Включите питание проигрывателя при использовании функции CEC.
- Функция CEC не работает в режиме ожидания.

Подключение антенны

Для прослушивания радиостанций подключите антенну из комплекта.

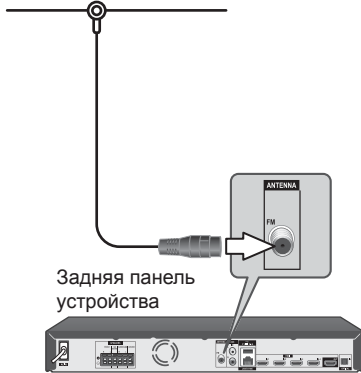

! Примечание

- После подключения FM-антенны постарайтесь установить ее как можно горизонтальнее. Вытащите провод FM-антенны на полную длину.

Подключение внешних устройств

Подключение через разъем AUX

Вы можете прослушивать звук с внешних устройств через акустические системы данного домашнего кинотеатра.

Подключите разъемы кабеля выходного аналогового аудио внешнего устройства к разъемам AUX L/R (INPUT) на плеере. Выберите источник сигнала **[AUX]**, нажав кнопку **FUNCTION** а затем **ENTER**.

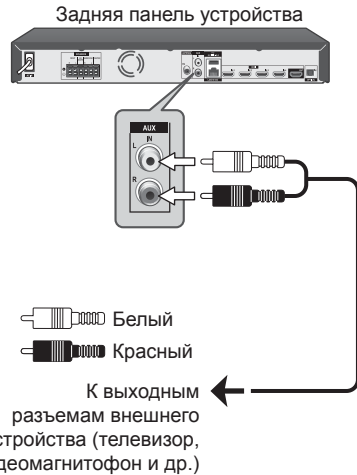

Подключение через разъем PORTABLE IN

Вы можете слушать музыку с портативного аудиоплеера через АС домашнего кинотеатра.

Подключите разъем для наушников (или линейного выхода) портативного аудиоплеера к разъему PORTABLE IN данного устройства. Выберите источник сигнала **[Вход для переносного оборудования]**, нажав кнопку **FUNCTION** а затем **ENTER**.

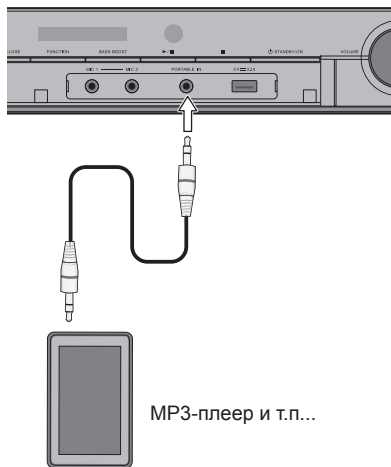

⚠ Предостережение

- При подключении микрофона к гнезду PORTABLE IN поддерживайте корпус проигрывателя рукой для предотвращения его смещения.

Подключение через разъем OPTICAL IN

Вы можете слушать музыку с внешнего устройства через АС домашнего кинотеатра, подключив данное устройство через цифровой оптический разъем.

Подсоедините оптический выходной терминал вашего компонента к терминалу **OPTICAL IN** на проигрывателе. Выберите источник сигнала **[Оптический вход]**, нажав кнопку **FUNCTION** а затем **ENTER**.

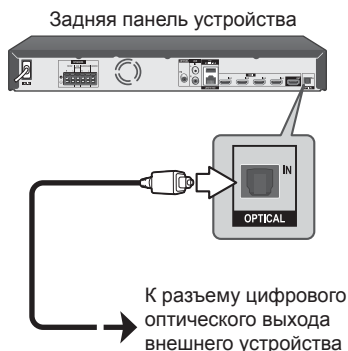

Подключение через разъемы HDMI IN 1/2/3/4

Данное подключение позволяет просматривать изображение и слушать звуковое сопровождение с внешнего устройства.

Подключите разъем HDMI OUT внешнего устройства к разьему **HDMI IN 1, 2, 3** или **4** плеера. Выберите источник сигнала [**HDMI вход-1/2/3/4**], нажав кнопку **FUNCTION** а затем **ENTER**.

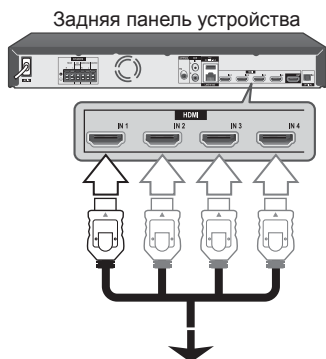

К разьему HDMI OUT внешнего устройства (приставка кабельного ТВ, приемник цифрового спутникового ТВ, игровая приставка и др.)

! Примечание

- В режиме HDMI IN 1/2/3/4 вы не сможете изменить разрешение видеосигнала. Измените разрешение видеосигнала на подключенном устройстве.
- Если при подключении компьютеру через разъем HDMI IN 1/2/3/4 видеосигнал отображается с искажениями, установите разрешение на компьютере 576p, 720p, 1080i или 1080p.
- Вы не сможете вывести 3D изображение для некоторых типов 3D сигнала на выходе подключенного устройства.

Подключение к домашней сети

Данный проигрыватель можно подключить к локальной сети (LAN) через порт LAN на задней панели или через встроенный беспроводной модуль.

Подключая проигрыватель к широкополосной домашней сети, Вы получаете доступ к интерактивным сервисам BD-LIVE и онлайн-сервисам контента.

Проводное сетевое подключение

Проводное подключение обеспечивает лучшее качество передачи, т.к. устройство непосредственно подключается к сети, не испытывая влияния радиочастотных помех.

Дополнительные рекомендации по подключению см. в документации к сетевому устройству.

Подключите порт LAN проигрывателя к соответствующему порту модема или роутера с помощью кабелей LAN или Ethernet.

! Примечание

- Подсоединяя или отсоединяя кабель LAN, держите его за разъем. Отсоединяя кабель, не выдергивайте его, а осторожно вытягивайте, нажимая на защелку.
- Не подключайте к порту LAN телефонный кабель.
- Поскольку существует множество вариантов подсоединения, следуйте техническим условиям Вашей телекоммуникационной компании или поставщика Интернет-услуг.
- Если Вы хотите воспроизводить содержимое с компьютера или сервера DLNA, необходимо подключить проигрыватель и компьютер в одну локальную сеть через маршрутизатор.

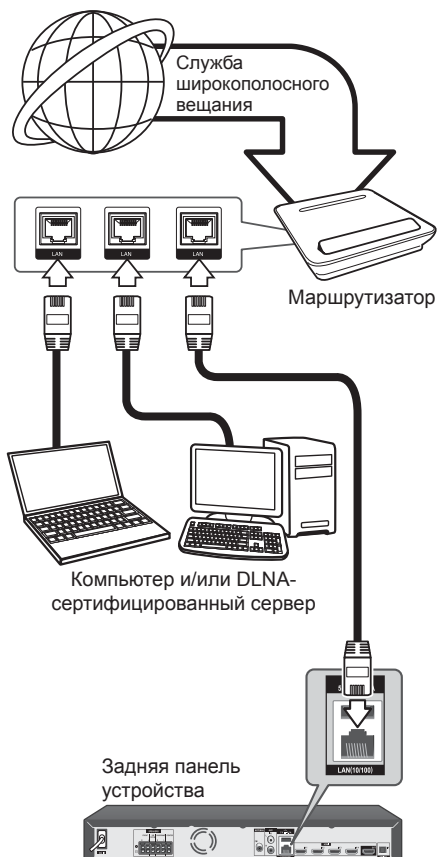

Беспроводное сетевое подключение (только MCS-838)

Другой возможный вариант организации сетевого подключения – использование точки доступа или беспроводного маршрутизатора. Конфигурация сети и способы подключения могут отличаться в зависимости от используемого оборудования и сетевого окружения.

Этот проигрыватель оснащен беспроводным модулем IEEE 802.11n (однополосный, диапазон частот 2,4 ГГц), который также поддерживает стандарты 802.11b/g. Для достижения оптимальных рабочих характеристик беспроводной связи рекомендуется использование сети Wi-Fi, сертифицированной для IEEE 802.11n (точка доступа или маршрутизатор беспроводной сети).



Подробнее об установке сетевого соединения и настройках сети см. инструкции по установке, поставляемые в комплекте с точкой доступа или беспроводным маршрутизатором.

Для лучшего качества воспроизведения всегда предпочтительнее проводное подключение проигрывателя к домашнему маршрутизатору/кабельному модему/DSL-модему.

Если Вы все-таки используете беспроводное соединение, помните, что на качество воспроизведения могут влиять другие домашние электронные устройства.

Настройка беспроводного соединения (только MCS-838)

Для создания беспроводного подключения следует настроить проигрыватель для работы в сети. Настройка производится через меню **[Настройка]** заданием параметров функции **[NETWORK]**. Перед подключением проигрывателя к сети следует настроить точку доступа или беспроводной маршрутизатор.

Подготовка

Перед настройкой беспроводной сети необходимо:

- Подключить домашнюю сеть к широкополосной сети Интернет.
- Установить точку доступа или беспроводной маршрутизатор.
- Задать идентификатор сети и код безопасности.

1. Выберите **[Начальные настройки]** → **[Network]** → **[Интерфейс]** → **[Беспроводная]** и нажмите **ENTER**.
2. Выберите **[Начальные настройки]** → **[Network]** → **[Настройка беспроводного подключения]** → **[Следующий экран]** и нажмите **ENTER**.
3. Выберите **[Да]** и нажмите **ENTER** для продолжения. Новые настройки подключения сбрасывают текущие сетевые настройки.
4. Отображается меню **[Настройка беспроводного подключения]**. Используйте кнопки **▲/▼**, чтобы выбрать **[Scan]**. Затем выберите **[Следующий]**, используя кнопки **◀/▶**, и нажмите **ENTER**.
5. Проигрыватель сканирует все имеющиеся в диапазоне точки доступа или маршрутизаторы беспроводной сети и отображает их в виде списка. Используйте кнопки **▲/▼**, чтобы выбрать нужную точку доступа или маршрутизатор беспроводной сети в списке, и затем нажмите **ENTER**.

Если доступ к маршрутизатору или точке доступа защищен настройками безопасности, убедитесь в том, что ключ WEP или WPA, введенный в проигрыватель, соответствует данным маршрутизатора. При необходимости Вам придется ввести код безопасности.

6. Как ввести код безопасности.
 - ① Выберите раздел кода безопасности с помощью **▲/▼/◀/▶** и нажмите **ENTER**, чтобы запустить программную клавиатуру.
 - ② Используйте **▲/▼/◀/▶**, чтобы выбрать символы и знаки, и затем нажмите **ENTER** для ввода.
 - ③ Выберите **[abc]**, **[ABC]**, или **[!@#]** с помощью **▲/▼/◀/▶**, чтобы переключиться на строчные буквы, прописные буквы или символы.
 - ④ Для завершения ввода кода безопасности выберите **[Enter]** с помощью **▲/▼/◀/▶** и нажмите **ENTER**.
7. Выберите **[Next]** с помощью **▲/▼/◀/▶** и нажмите **ENTER**. При успешном соединении отобразится соединение и полученный IP-адрес.
8. Нажатие **ENTER** завершает **[Настройка беспроводного подключения]**.

! Примечание

- В режиме безопасности WEP в настройках точки доступа или маршрутизатора доступно 4 ключа. Если доступ к маршрутизатору или точке доступа защищен настройками безопасности WEP, введите код безопасности ключа №1 для подключения к домашней сети.
- Точка доступа - это устройство, которое дает возможность подключиться к домашней сети в беспроводном режиме.

[Scan] – Проигрыватель сканирует все имеющиеся в пределах досягаемости точки доступа или маршрутизаторы беспроводной сети и отображает их в виде списка.

[Ручная] – Точка доступа может не передавать свой сетевой идентификатор (SSID). Проверьте настройки маршрутизатора через ПК и задайте передачу сетевого идентификатора SSID или введите его вручную, выбрав функцию **[Ручная]**.

[Авто] – Если Ваша точка доступа или беспроводной маршрутизатор поддерживают конфигурацию Push Button (подключение к сети нажатием кнопки), нажмите кнопку на маршрутизаторе и удерживайте ее в течении 120 секунд. В этом случае Вам не придется вводить идентификатор сети SSID и код безопасности.

! Примечание

- Если в сети нет DHCP сервера, и вы хотите задать IP адрес вручную, см. раздел «Настройка IP адреса». (стр. 68)

Настройка WPS (Wi-Fi Protected Setup) (только MCS-838)

Настройка подключения WPS

WPS - это аббревиатура для «Wi-Fi Protected Setup». Стандарт, установленный отраслевой группой Wi-Fi Alliance для функции, позволяющей выполнять настройки, связанные с взаимным подключением устройств беспроводной локальной сети, совместимых со стандартом WPS, и шифрование с помощью простых операций.

Этот проигрыватель поддерживает конфигурацию клавиш WPS и настройку PIN-кода.

РВС (Конфигурация нажимных клавиш)

Настройки подключения выполняются автоматически простым нажатием клавиш WPS на устройстве беспроводной локальной сети, совместимом со стандартом WPS. Это простейший способ выполнения настроек, и он возможен в том случае, если устройство беспроводной локальной сети, совместимое со стандартом WPS, оснащено клавишей WPS.

Ввод PIN-кода

Настройки подключения выполняются посредством ввода 8-значного PIN-кода, отображаемого на основном дисплее для выбранной вами точки доступа. Следуйте инструкциям, отображаемым справа при подключении с использованием настройки PIN-кода.

При выполнении настроек беспроводной сети установите **[Начальные настройки]** → **[Network]** → **[Интерфейс]** → **[Беспроводная]**.

1. **Нажмите HOME MENU.**
Отображается экран **HOME MENU**.
2. **Используйте кнопки курсора, чтобы выбрать [Начальные настройки], и нажмите ENTER.**
Отобразится экран **Начальные настройки**.
3. **Выберите [Начальные настройки] → [Network] → [Настройка беспроводного подключения] → [Следующий экран] и нажмите ENTER.**
Отобразится экран подтверждения.
4. **Используйте кнопки ←/→, чтобы выбрать Да, затем нажмите ENTER.**
Отобразится экран **Настройка беспроводного подключения**.
5. **Используйте кнопки ↑/↓, чтобы выбрать Авто, затем нажмите ENTER.**
Отобразится экран **WPS (Безопасная настройка Wi-Fi)**.
6. **Используйте кнопки ↑/↓ для переключения между экранами [=РВС] или [=PIN].**
При подключении с использованием РВС перейдите к шагу 7.
При подключении с использованием PIN-кода перейдите к шагу 8.
7. **При подключении с использованием РВС (Конфигурация нажимных клавиш), на экране [=РВС] используйте кнопки ←/→, чтобы выбрать Следующий, затем нажмите ENTER.**
Затем нажмите и удерживайте клавишу WPS на точке доступа в течение 120 секунд.
8. **При подключении с использованием PIN-кода подтвердите PIN-код на экране [=PIN]. Используйте кнопки курсора ←/→, чтобы выбрать Следующий, затем нажмите ENTER.**
9. **Введите в точке доступа PIN-код, который вы подтвердили в шаге 8 выше.**
Способ ввода PIN-кода отличается в зависимости от используемого устройства локальной сети. Подробнее, см. руководство по эксплуатации вашего устройства локальной сети.

Рекомендации по сетевому подключению:

- Большая часть возникающих при подключении проблем может быть решена перезагрузкой маршрутизатора или модема. После подключения проигрывателя к домашней сети быстро выключите и/или выньте из розетки шнур питания роутера или модема. Затем включите и/или вставьте шнур питания роутера или модема в розетку.
- В зависимости от требований поставщика Интернет-услуг количеством устройств, подключаемых к сети Интернет, может быть ограничено. За подобной информацией обращайтесь к поставщику Интернет-услуг.
- Компания не несет ответственности за повреждение и/или неправильную работу проигрывателя, вызванную неполадками в широкополосной сети Интернет или в домашней сети.
- Мы не занимаемся ни разработкой, ни предоставлением приложений для дисков BD-ROM, доступных через Интернет, и поэтому не несем ответственности за их недоступность или неработоспособность. Некоторые материалы по воспроизводимому диску, доступные через Интернет, могут не поддерживаться проигрывателем. Если у Вас есть вопросы касательно такого содержимого, обратитесь к производителю диска.
- Для воспроизведения некоторого контента сети Интернет может потребоваться соединение с большой пропускной способностью.
- Даже если проигрыватель правильно подключен и настроен, некоторый контент из Интернета может работать неправильно из-за обрывов связи, медленной скорости передачи данных или проблем на стороне поставщика содержимого.
- Некоторые функции, требующие подключения к сети Интернет, могут быть недоступны из-за ограничений, накладываемых поставщиком Интернет-услуг.
- Все расходы, связанные с подключением к сети Интернет, оплачивает пользователь.
- Для проводного подключения к проигрывателю необходим порт 10 Base-T или 100 Base-TX LAN. Если данное подключение ограничено поставщиком Интернет-услуг, Вы не сможете подключить проигрыватель.
- Для пользования службой xDSL следует использовать маршрутизатор.
- Для пользования услугами xDSL необходим xDSL-модем, для коммуникации по кабельным сетям необходим кабельный модем. В зависимости от способа подключения к сети Интернет и условий соглашения с поставщиком Интернет-услуг, Вы можете испытывать проблемы с использованием некоторых функций данного проигрывателя или с подключением дополнительных устройств к сети Интернет. (если поставщик Интернет-услуг ограничивает подключение к сети одним устройством, проигрыватель не сможет подключиться к сети Интернет при подключенном компьютере).
- Использование маршрутизатора может быть запрещено или ограничено поставщиком Интернет-услуг. Для получения подробной информации свяжитесь с вашим поставщиком Интернет-услуг.
- Беспроводная сеть работает на частоте 2,4 ГГц, которая может использоваться другими бытовыми электронными устройствами, в частности, беспроводными телефонами, микроволновыми печами, создающими помехи.
- Отключите неиспользуемое сетевое оборудование. Некоторые устройства могут потреблять Интернет трафик.
- Для обеспечения лучшего качества передачи сигнала располагайте проигрыватель как можно ближе к точке доступа.
- В некоторых случаях размещение точки доступа или маршрутизатора на высоте 0,45 м над полом или выше помогает улучшить качество приема.
- Располагайте проигрыватель ближе к точке доступа или разверните его так, чтобы между ним и точкой доступа не было никаких препятствий.
- Качество передачи сигнала в беспроводной сети зависит от многих факторов, в частности, от типа точки доступа, расстояния между точкой доступа и проигрывателем, расположением проигрывателя.
- Установите точку доступа или маршрутизатор в режим «Инфраструктура». «Специальный» режим не поддерживается.

Подключение USB-устройства

Устройство USB, подключенное к устройству, может выполнять следующие операции.

- Воспроизведение файлов
Воспроизводите через порт на передней или задней панели записанных на устройстве USB файлов видео, музыки или фотографий.
- Копирование файлов
Файлы можно копировать с устройства USB, подключенного к передней или задней панели.
- Запись диска CD или радиопередач FM
Устройство USB, подключенное к задней панели, можно использовать для записи с диска CD или радиопередач FM.

! Примечание

- См. на стр. 58 подробности о подключении iPod/iPhone/iPad (только MCS-838).

Об устройствах USB

Ниже отображены устройства USB, которые можно подключать к проигрывателю.

- Совместимые с USB 2.0 устройства памяти
- Файловая система FAT16, FAT32 или NTFS, минимальная емкость 1 Гб (рекомендуется 2 Гб или более)

! Примечание

- Устройства, отформатированные в другой файловой системе, кроме указанных выше, не могут использоваться.
- Устройства USB могут не распознаваться, если они содержат несколько разделов.
- Некоторые устройства USB могут не работать на данном проигрывателе.
- Работа всех устройств с USB не гарантируется.

Подключение устройства USB

! Предостережение

- Перед подключением или отсоединением устройств USB следует отключить питание проигрывателя.
- При использовании внешнего жесткого диска в качестве внешнего запоминающего устройства следует включать питание жесткого диска до включения питания проигрывателя.

- Если устройство USB защищено от записи, следует отключить защиту от записи.
- При подключении USB кабеля удерживайте за штекер и вставляйте штекер в порт горизонтально в правильном направлении.
- Излишняя нагрузка на штекер может привести к плохому контакту, что не позволит производить запись данных на устройство USB.
- Когда подключено устройство USB и включено питание проигрывателя, не отсоединяйте силовой кабель.

Данное устройство способно воспроизводить фильмы, музыку и отображать файлы с фотоизображениями, которые находятся на USB-устройстве.

1. Вставьте устройство USB в порт USB до упора.

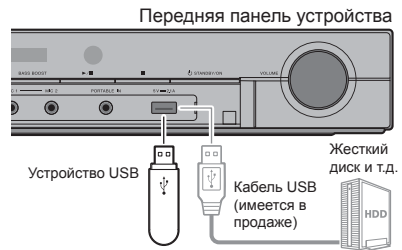

! Предостережение

- При подключении микрофона к гнезду USB поддерживайте корпус проигрывателя рукой для предотвращения его смещения.

! Примечание

- Данное устройство не поддерживает USB концентратор.
- Используйте USB кабель длиной 2 метра или меньше.

Раздел 3 Начало работы

Выполнение настроек с помощью меню Setup Navigator

При использовании проигрывателя в следующих ситуациях, обязательно выполните данные настройки.

- При использовании проигрывателя в первый раз.
- После внесения изменений в **Начальные настройки**.
- После обновления программного обеспечения проигрывателя.

! Предостережение

- Перед включением питания, убедитесь, что подключения между проигрывателями и другими устройствами правильны. Также, перед включением питания проигрывателя, включите питание устройств, подключенных к проигрывателю.
- При использовании Телевизора с Плоским Экраном или фронтального проектора Pioneer, совместимого с функцией Control, установите Control на On на подключенном устройстве до включения питания проигрывателя.

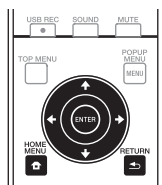

1. Включите питание телевизора и переключите вход.

Подробнее об управлении телевизором смотрите инструкции по эксплуатации к телевизору.

2. Включите питание проигрывателя.

Нажмите **STANDBY/ON**.

Убедитесь, что отображается меню Навигатор настройки.

❖ Если не отображается меню Навигатор настройки

- ▶ Нажмите **HOME MENU**, отобразится Home Menu, выберите Начальные настройки → Навигатор настройки → Пуск, затем нажмите **ENTER**.

3. Запустите Навигатор настройки.

Нажмите **ENTER**.

- Запускается Навигатор настройки.

4. Выбор языка экранного меню.

Используйте **▲/▼** для выбора, затем нажмите **ENTER**.

При подключении Телевизора Pioneer с Плоским Экраном, совместимого с функцией Control, к терминалу **HDMI OUT** данного проигрывателя, языковые настройки импортируются с языковых настроек Телевизора Pioneer с Плоским Экраном до запуска **Навигатор настройки**.

5. Выберите соответствующее разрешение для подключенного телевизора.

Используйте **▲/▼** для выбора, затем нажмите **ENTER**.

6. Выберите соответствующий формат изображения для подключенного телевизора.

Используйте **▲/▼** для выбора, затем нажмите **ENTER**.

7. Закройте меню Навигатор настройки.

Нажмите **ENTER**.

- Закрывается Навигатор настройки и настройка сохраняется.
- Нажмите **RETURN** для возврата на предыдущий экран.

Управление телевизором пультом ДУ проигрывателя

Если в пульте ДУ проигрывателя заложен код производителя вашего телевизора, телевизором можно управлять от пульта ДУ проигрывателя.

Предостережение

- Для некоторых моделей может быть невозможно управлять телевизором от пульта ДУ проигрывателя, даже если марки телевизоров указаны в списке кодов производителей.
- Настройка может установиться на настройку по умолчанию после замены батареек. В таком случае, заново введите код производителя.

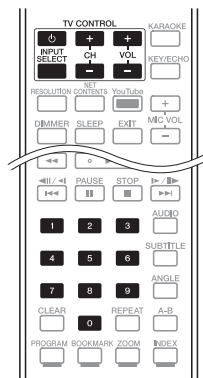

1. Введите 2-значный код производителя.

С помощью цифровых кнопок (от 0 до 9) введите код, удерживая нажатой **TV CONTROL** \odot .

! Примечание

- Заводской настройкой по умолчанию является 00 (PIONEER).
- Если во время ввода кода была допущена ошибка, отпустите **TV CONTROL** \odot , затем начните заново.
- При наличии нескольких кодов для производителя, попробуйте вводить их в указанном порядке, пока не будет возможным управлять телевизором.

2. Убедитесь, что телевизором можно управлять.

Управляйте телевизором с помощью **TV CONTROL**.

\odot – Нажмите для включения и отключения питания телевизора.

INPUT SELECT – Нажимайте для переключения входа телевизора.

CH +/- – Нажимайте для выбора телевизионного канала.

VOL +/- – Нажимайте для регулировки уровня громкости.

Список предварительно установленных кодов телевизора

Производитель Код(ы)

PIONEER 00, 31, 32, 07, 36, 42, 51, 22, 91, 92	FRONTECH 31, 42, 46	MAGNAVOX 07, 10, 03, 12, 29, 81	SAISHO 39, 44, 46
ACURA 44	FRONTECH/PROTECH 32	MANESTH 39, 46	SALORA 31, 32, 42, 43
ADMIRAL 31	FUJITSU 48, 74, 77	MARANTZ 07	SAMBERS 49
AIWA 60, 58	FUNAI 40, 46, 58, 56	MARK 07	SAMSUNG 07, 38, 44, 46, 69, 70, 64, 65, 78, 79, 80
AKAI 32, 35, 42	GBC 32, 42	MATSUI 07, 39, 40, 42, 44, 47, 48	SANYO 35, 45, 48, 21, 14, 91, 67, 76
AKURA 41	GE 00, 01, 08, 07, 10, 11, 17, 02, 28, 18	MCMICHAEL 34	SBR 07, 34
ALBA 07, 39, 41, 44	GEC 07, 34, 48	MEDIATOR 07	SCHAUB LORENZ 42
AMSTRAD 42, 44, 47	GELOSO 32, 44	MEMOREX 44	SCHNEIDER 07, 41, 47
ANITECH 44	GENERAL 29	METZ 31, 69	SEG 42, 46
ASA 45	GENEXXA 31, 41	MINERVA 31, 53	SEI 32, 40, 49
ASUKA 41	GOLDSTAR 10, 23, 21, 02, 07, 50	MITSUBISHI 09, 10, 02, 21, 31, 73	SELECO 31, 42
AUDIOGONIC 07, 36	GOODMANS 07, 39, 47, 48, 56	MULTITECH 44, 49	SHARP 02, 19, 27, 67, 90, 62, 66
BASIC LINE 41, 44	GORENJE 38	NEC 59, 57	SIAREM 32, 49
BAUR 31, 07, 42	GPM 41	NECKERMANN 31, 07	SIEMENS 31
BEKO 38, 83, 84, 89	GRAETZ 31, 42	NEI 07, 42	SINUDYNE 32, 39, 40, 49
BEON 07	GRANADA 07, 35, 42, 43, 48	NIKKAI 05, 07, 41, 46, 48	SKANTIC 43
BLAUPUNKT 31	GRADIENTE 30, 57	NOBLIKO 49	SOLAVOX 31
BLUE SKY 41	GRANDIN 18	NOKIA 32, 42, 52	SONOKO 07, 44
BLUE STAR 18	GRUNDIG 31, 53	NORDMENDE 32, 36, 51, 52	SONOLOR 31, 35
BPL 18	HANSEATIC 07, 42	OCEANIC 31, 32, 42	SONTEC 07
BRANDT 36	HCM 18, 44	ORION 32, 07, 39, 40	SONY 04, 72
BTC 41	HINARI 07, 41, 44	OSAKI 41, 46, 48	SOUNDWAVE 07
BUSH 07, 41, 42, 44, 47, 56	HISAWA 18	OSO 41	STANDARD 41, 44
CASCADE 44	HITACHI 31, 33, 34, 36, 42, 43, 54, 06, 10, 24, 25, 18	OSUME 48	STERN 31
CATHAY 07	HUANYU 56	OTTO VERSAND 31, 32, 07, 42	SUSUMU 41
CENTURION 07	HYSPON 07, 18, 46	PALLADIUM 38	SYSLINE 07
CGB 42	ICE 46, 47	PANAMA 46	TANDY 31, 41, 48
CIMLINE 44	IMPERIAL 38, 42	PANASONIC 31, 07, 08, 42, 22, 70	TASHIKO 34
CLARIVOX 07	INDIANA 07	PATHO CINEMA 42	TATUNG 07, 48
CLATRONIC 38	INGELEN 31	PAUSA 44	TEC 42
CONDOR 38	INTERFUNK 31, 32, 07, 42	PHILCO 32, 42	TELEAVIA 36
CONTEC 44	INTERVISION 46, 49	PHILIPS 31, 07, 34, 56, 68, 55, 63, 82	TELEFUNKEN 36, 37, 52
CROSLEY 32	ISUKAI 41	PHOENIX 32	TELETECH 44
CROWN 38, 44	ITC 42	PHONOLA 07	TENSAI 40, 41
CRYSTAL 42	ITT 31, 32, 42	PROFEX 42, 44	THOMSON 36, 51, 52, 63, 61
CYBERTRON 41	JEC 05	PROTECH 07, 42, 44, 46, 49	THORN 31, 07, 42, 45, 48
DAEWOO 07, 44, 56	JVC 13, 23	QUELLE 31, 32, 07, 42, 45, 53	TOMASHI 18
DAINICHI 41	KAISUI 18, 41, 44	R-LINE 07	TOSHIBA 05, 02, 26, 21, 53
DANSAI 07	KAPSCH 31	RADIOOLA 07	TOWADA 42
DAYTON 44	KENDO 42	RADIOSHACK 10, 23, 21, 02	ULTRAVOX 32, 42, 49
DECCA 07, 48	KENNEDY 32, 42	RBM 53	UNIDEN 92, 68
DIXI 07, 44	KORPEL 07	RCA 01, 10, 15, 16, 17, 18, 61, 62, 09, 59, 60	UNIVERSUM 31, 07, 38, 42, 45, 46, 54
DUMONT 53	KOYODA 44	REDIFFUSION 32, 42	VESTEL 07
ELIN 07	LEYCO 07, 40, 46, 48	REX 31, 46	VICTOR 13
ELITE 41	LIESEN&TTER 07	ROADSTAR 41, 44, 46	VOXSON 31
ELTA 44	LOEWER 07	SABA 31, 36, 42, 51	WALTHAM 43
EMERSON 42	LUXOR 32, 42, 43		WATSON 07
ERRES 07	M-ELECTRONIC 31, 44, 45, 54, 56, 07, 36, 51		WATT RADIO 32, 42, 49
FERGUSON 07, 36, 51	MAGNADYNE 32, 49		WHITE WESTINGHOUSE 07
FINLANDIA 35, 43, 54	MAGNAFON 49		YOKO 07, 42, 46
FINLUX 32, 07, 45, 48, 53, 54			ZENITH 03, 20
FIRSTLINE 40, 44			
FISHER 32, 35, 38, 45			
FORMENTI 32, 07, 42			



Раздел 4

Воспроизведение

Воспроизведение дисков или файлов

В данном разделе описаны основные операции проигрывателя.



Типы воспроизводимых дисков и файлов смотрите в стр.10. Видеофайлы, файлы фотографий и аудиофайлы, записанные на дисках, воспроизводятся с помощью Home Media Gallery (стр. 48).

1. **Нажмите**  **STANDBY/ON**, **включите питание**.
Включите питание телевизора и заблаговременно переключите вход.
2. **Нажмите**  **OPEN/CLOSE**, **откройте лоток диска и загрузите диск**.

Примечание

- Загружайте диск этикеточной стороной вверх.
- На считывание диска требуется несколько десятков секунд. По завершению считывания, на дисплее фронтальной панели проигрывателя отображается тип диска.
- При загрузке BD диска с ограничениями по использованию, установленными на BD-рекордере, отображается экран ввода PIN кода. В таком случае введите PIN код.

3. **Нажмите**  **PLAY** для воспроизведения диска.

- Для установки паузы нажмите  **PAUSE** во время воспроизведения.
- Для остановки, нажмите  **STOP** во время воспроизведения.

Примечание

- Некоторые диски начинают автоматически воспроизводиться при закрытии лотка диска.
- BD-ROM/DVD-Video диски содержат функции родительской блокировки. Для отключения родительской блокировки, введите пароль, зарегистрированный в настройках проигрывателя. Подробнее, смотрите 70.
- На диске или в названиях BD-R/-RE могут содержаться ограничения на использование. Введите пароль, заданный для диска, чтобы снять ограничения.

❖ **При отображении меню диска**

Для некоторых дисков, меню диска автоматически отображается при запуске воспроизведения. Содержание меню диска и метод управления зависят от диска.

❖ **Возобновление воспроизведения с места остановки (функция возобновления воспроизведения)**

- При нажатии  **STOP** во время воспроизведения, место остановки диска запоминается в памяти. При нажатии  **PLAY** после этого, воспроизведение возобновляется с того места.
- Для отмены функции возобновления воспроизведения, нажмите  **STOP** при остановленном воспроизведении.

Примечание

- Функция возобновления воспроизведения автоматически отменяется в следующих случаях:
 - При открытии лотка диска.
 - При переключении окна списка файлов.
 - При отключении питания. (Для BD дисков и DVD дисков, это не приводит к отмене функции возобновления воспроизведения.)
- Для продолжения воспроизведения с места, указанного для воспроизведения в следующий раз, смотрите Продолжение воспроизведения с указанного места (Продолжение просмотра) на стр. 47.
- Функция возобновления воспроизведения не может использоваться для некоторых дисков.

❖ **Воспроизведение диска/файла при выборе других функций**

1. **Нажмите**  **OPEN/CLOSE**, **откройте лоток диска и загрузите диск**.
2. **Нажмите** **HOME MEDIA GALLERY** для отображения Домашняя медиagalерея.
3. **Выберите тип диска (BDMV/BDVA/DVD etc.)**.

Сканирование вперед и назад

- ▶ **Во время воспроизведения, нажмите ◀◀REV или ▶▶FWD.**
 - Скорость сканирования переключается при каждом нажатии кнопки. Скорость сканирования зависит от диска или файла (скорость отображается на телевизионном экране).
- ❖ **Возобновление обычного воспроизведения**
- ▶ **Нажмите ▶ PLAY.**

Воспроизведение определенных разделов, дорожек или файлов

- ▶ **Во время воспроизведения введите номер нужного раздела/дорожки/файла.**
 - С помощью цифровых кнопок (от 0 до 9) введите значение, затем нажмите **ENTER**.
 - Нажмите **CLEAR** для очистки введенных значений.

Пропуск материала

- ▶ **Во время воспроизведения, нажмите I◀◀ или ▶▶I.**
 - При нажатии ▶▶I начинается воспроизводиться начало следующего раздела/дорожки/файла.
 - При нажатии I◀◀ во время воспроизведения видео или аудиофайла начинает воспроизводиться начало текущего воспроизводящегося раздела/дорожки/файла. Дважды нажмите для перехода на начало предыдущего раздела/дорожки/файла.
 - При нажатии I◀◀ во время воспроизведения файла фотографии начинает воспроизводиться предыдущий файл.

Замедленное воспроизведение

- ▶ **Во время паузы воспроизведения, нажмите и удерживайте ◀||/◀I или I||/I▶.**
 - Скорость переключается при каждом нажатии кнопки (скорость отображается на телевизионном экране).
- ❖ **Возобновление обычного воспроизведения**
- ▶ **Нажмите ▶ PLAY.**

Покадровое воспроизведение вперед и покадровое воспроизведение назад

- ▶ **Во время паузы воспроизведения, нажмите ◀||/◀I или I||/I▶.**
 - Картинка переходит на кадр вперед или назад при каждом нажатии кнопки.
- ❖ **Возобновление обычного воспроизведения**
- ▶ **Нажмите ▶ PLAY.**

Повторное воспроизведение определенного раздела внутри главы или дорожки (Повтор А-В)

Данная процедура используется для повторного воспроизведения определенного раздела внутри главы или дорожки.

- 1 Во время воспроизведения, нажмите А-В и выберите точку запуска.**
 - На телевизионном экране отображается А-.
 - 2. Во время воспроизведения, нажмите А-В и выберите точку окончания.**
 - Запускается воспроизведение А-В Repeat.
- ❖ **Отмена воспроизведения А-В Repeat**
 - Нажмите **А-В** во время воспроизведения А-В Repeat.

! Примечание

- Воспроизведение А-В Repeat отменяется в следующих случаях:
 - При поиске за пределами повторяемого диапазона.
 - При запуске другого Repeat Play или Random Play.

Повторное воспроизведение (Повторное воспроизведение)

Данная процедура используется для повторного воспроизведения текущего воспроизводимого диска, главы, раздела, дорожки или файла.

▶ Во время воспроизведения, нажмите REPEAT.

- При каждом нажатии **REPEAT** тип режима повтора переключается как показано ниже.

BD

Текущий раздел → Текущая глава

DVD

Текущий раздел → Текущая глава →

Все главы

CD/Видеофайл/Аудиофайл/Файл фотографии

Текущая дорожка/файл → Все дорожки/

Все файлы в папке

❖ Отмена Repeat Play

- Несколько раз нажмите **REPEAT** во время Repeat Play.

! **Примечание**

- Repeat Play отменяется в следующих случаях:
 - При поиске за пределами повторяемого диапазона.
 - При запуске другого Repeat Play или Random Play.

Воспроизведение в нужном порядке (Программное воспроизведение)

1 Во время воспроизведения, нажмите PROGRAM.

- Отображается экран программы.

2. Выберите номер программы.

Используйте **▲/▼** для выбора, затем нажмите **ENTER**.

3. Выберите главу, которую требуется воспроизвести.

Используйте **▲/▼** для выбора, затем нажмите **→**.

4. Выберите раздел, который требуется воспроизвести.

Используйте **▲/▼** для выбора, затем нажмите **ENTER**.

5. Нажмите ► PLAY.

- Запускается воспроизведение.

❖ Редактирование программы

1. Выберите номер программы, которую нужно отредактировать, затем нажмите ENTER.

2. Выберите главу/раздел, затем нажмите ENTER.

❖ Удаление программы

▶ Выберите номер программы, которую нужно удалить, затем нажмите CLEAR.

- Для удаления всех программ нажмите **↶ RETURN**.

! **Примечание**

- При использовании аудио CD дисков для функции Программного воспроизведения, введите номер дорожки на шаге 3.
- Данная функция не работает для BD дисков.

Установка закладок

На текущем воспроизводимом видеоматериале можно установить закладки и воспроизвести сцену позднее.

- ▶ **Во время воспроизведения, нажмите BOOKMARK.**
 - Закладка установлена.
 - Можно установить максимум до 12 закладок.
- ❖ **Воспроизведение сцены, отмеченной закладкой**
- 1. **Нажмите и удерживайте нажатой BOOKMARK несколько секунд.**
 - Отображается список закладок.
- 2. **Выберите закладку, которую требуется воспроизвести.**
Используйте **←/→** для выбора, затем нажмите **ENTER**.
- ❖ **Удаление закладок**
- ▶ **Выберите закладку, которую нужно удалить, затем нажмите CLEAR.**
 - Закладки могут не устанавливаться для некоторых дисков.
 - Закладки отменяются в следующих случаях:
 - При отключении питания проигрывателя.
 - При открытии лотка диска.

Масштабирование

- ▶ **Во время воспроизведения, нажмите ZOOM.**
 - При каждом нажатии **ZOOM** уровень масштабирования изменяется как показано ниже.
Масштабирование 2x → Масштабирование 3x → Масштабирование 4x → Масштабирование 1/2 → Масштабирование 1/3 → Масштабирование 1/4 → Обычный (не отображается)
- ! **Примечание**
 - Данная функция не работает для некоторых дисков.

Воспроизведение фотографий в режиме показа слайдов

Данная функция воспроизводит фотографии с их автоматическим переключением.

- ▶ **Во время воспроизведения, нажмите INDEX.**
 - Отобразите пиктограммы файлов фотографий. За один раз можно отображать максимум 12 пиктограмм.
 - При выборе одной фотографии и нажатии **ENTER** будет запущен показ слайдов от выбранной фотографии.
- ❖ **Вращение/зеркальное отображение фотографий**

При воспроизведении или паузе показа слайдов дисплей при нажатии кнопок **↑/↓/←/→** отображение переключается как показано ниже.

Кнопка **→**: Вращает на 90° по часовой стрелке

Кнопка **←**: Вращает на 90° против часовой стрелки

Кнопка **↑**: Переворачивает горизонтально

Кнопка **↓**: Переворачивает вертикально

Переключение ракурсов камеры

Для BD-ROM и DVD-Video дисков, на которых записаны несколько ракурсов, можно переключать ракурсы во время воспроизведения.

- ▶ **Во время воспроизведения, нажмите ANGLE.**
 - На телевизионном экране отображается текущий ракурс и общее количество записанных ракурсов. Для переключения ракурсов снова нажмите **ANGLE**.
 - Ракурсы также можно переключать, выбрав **Угол** в меню **TOOLS**.
 - Если ракурсы не переключаются при нажатии **ANGLE**, переключайте их с экрана меню диска.

Переключение субтитров

Для дисков или файлов, на которых записаны несколько субтитров, можно переключать субтитры во время воспроизведения.



Предостережение

- Субтитры не могут переключаться для дисков, записанных на DVD или BD-рекордере. Также смотрите инструкции по эксплуатации к устройству, использовавшемуся для записи.

▶ Во время воспроизведения, нажмите **SUBTITLE**.

- На телевизионном экране отображается текущие субтитры и общее количество записанных субтитров. Для переключения субтитров снова нажмите **SUBTITLE**.
- Субтитры также можно переключать, выбрав **Субтитр** в меню **TOOLS**.
- Если субтитры не переключаются при нажатии **SUBTITLE**, переключайте их с экрана меню диска.

❖ Отключение субтитров

▶ Для отключения настройки несколько раз нажмите **SUBTITLE** или выберите **Субтитр** в меню **TOOLS**.

❖ Об отображении файлов внешних субтитров во время воспроизведения медиа файлов DivX.

В дополнение к субтитрам, записанным в медиа файлах DivX, данный проигрыватель также поддерживает отображение файлов внешних субтитров. Если файлу присвоено такое-же имя, как и медиа файлу DivX, кроме расширения файла, и его расширение указанов в списке ниже, файл воспринимается как файл внешних субтитров. Помните, что медиа файлы DivX и файлы внешних субтитров должны располагаться в одной папке.

На данном проигрывателе можно отобразить только один файл внешних субтитров. На компьютере удалите любые файлы внешних субтитров на диске, которые не нужно отображать.



Примечание

- В зависимости от файла, файлы внешних субтитров могут не отображаться соответствующим образом.

Переключение аудиосигнала

Для дисков или файлов, на которых записаны несколько аудиопотоков/каналов, аудиопотоки/каналы можно переключать во время воспроизведения.

▶ Во время воспроизведения, нажмите **AUDIO**.

- На телевизионном экране отображается текущий аудиосигнал и общее количество записанных аудиопотоков. Для переключения аудиосигнала снова нажмите **AUDIO**.
- Аудиосигнал также можно переключать, выбрав **Аудио** в меню **TOOLS**.
- Если аудиосигнал не переключается при нажатии **AUDIO**, переключите его с экрана меню диска.

Преобразование 2D изображения в 3D

Преобразуйте 2D изображение в псевдо 3D изображение и выходной сигнал.

1. Во время воспроизведения BD-ROM/ DVD, нажмите **TOOLS**.

Отобразится меню **TOOLS**.

2. С помощью **▲/▼** выберите **[2D To 3D]**, затем нажмите **▶**.

3. С помощью **▲/▼** выберите **[Да]**, затем нажмите **ENTER**.



Примечание

- Должен быть подключен телевизор, поддерживающий 3D.
- В зависимости от диска или изображения, 3D эффект может не работать.

Переключение зоны воспроизведения CD/SACD

1. Выберите зону, которую требуется воспроизвести.

В режиме остановки нажмите **CD/SACD**.

При каждом нажатии кнопки зона воспроизведения переключается на окошке дисплея фронтальной панели.

[CD AREA] → [SACD 2CH] → [SACD MCH] → (обратно в начало)

- Перед тем, как выбрать зону воспроизведения во время воспроизведения дважды нажмите **■ STOP** и отмените режим продолжения воспроизведения.

Отображение информации диска

▶ Нажмите DISPLAY.

Информация диска отображается на телевизионном экране. Для отключения информационного дисплея снова нажмите **DISPLAY**.

Информационный дисплей различается для режим воспроизведения и режима остановки воспроизведения.

Просмотр BONUSVIEW или BD-LIVE

Данный проигрыватель совместим с BONUSVIEW и BD-LIVE для BD-Video.

При использовании BD-Video дисков, совместимых с BONUSVIEW, можно использовать такие функции как вторичное видео (картинка в картинке) (стр. 46) и вторичное аудио (стр. 46). Для BD-Video дисков, поддерживающих BD-LIVE, можно загружать специальные видеоизображения или другие данные из Интернета.

Данные, записанные на BD видеодиске и загруженные с BD-LIVE сохраняются на флэш-диске USB (внешняя память). Для использования данных функций подключите флэш-диск USB (минимальный объем 1 Гб, рекомендуется 2 Гб или выше), поддерживающий USB 2.0 High Speed (480 Мбит/с) к порту USB.

- При подключении или извлечении флэш-диска USB обязательно отключите питание проигрывателя.
- Для вызова сохраненных на флэш-диске USB данных сначала загрузите дисковый носитель, использовавшийся во время загрузки данных (при загрузке другого диска невозможно будет воспроизвести сохраненные на флэш-диске USB данные).
- При использовании флэш-диска USB с другими данными (ранее записанными), видео и аудиосигналы могут не воспроизводиться соответствующим образом.
- Не отсоединяйте флэш-диск USB во время воспроизведения.
- Для загрузки данных (считывание/запись) может потребоваться некоторое время.

! Предостережение

- Функции BONUSVIEW и BD-LIVE могут быть недоступны для использования, если на флэш-диске USB недостаточно свободного пространства. В таком случае смотрите Удаление данных, добавленных к BD дискам, и прикладных данных на стр. 69 для удаления данных Virtual Package и данных BD-LIVE на флэш-диске USB.

! Примечание

- Совместимость с флэш-дисками USB не гарантируется.
- Воспроизведение данных функции BD-LIVE различается в зависимости от используемого диска. Подробнее, смотрите инструкции пользователя, прилагающиеся к диску.
- Для использования функции BD-LIVE требуется подключиться к сети и выполнить соответствующие настройки (стр. 30 и 68).
- BD-LIVE - это функция, предусматривающая подключение к Интернету. Диски, поддерживающие функцию BD-LIVE, могут отправлять ID коды, идентифицирующие данный проигрыватель и диск провайдеру материала через Интернет.

Функции воспроизведения

Функции, которые можно использовать, отличаются в зависимости от типа диска и файла. В некоторых случаях, некоторые функции не могут использоваться. Используемые функции указаны в таблице ниже.

Функция ¹	Тип диска/файла									
	BD-ROM	BD-R /-RE	DVD-Video	DVD-R /-RW (формат VR)	AVCREC	AVCHD	Видеофайл	Файл фотографии	Аудиофайл	Audio CD
Сканирование вперед и назад ²	✓ ³	✓ ³	✓ ³	✓ ³	✓ ³	✓ ³	✓ ³	✗	✓ ⁴	✓ ⁴
Воспроизведение определенных глав, разделов или дорожек	✓	✓	✓	✓	✓	✓	✗	✗	✗	✓
Пропуск материала	✓	✓	✓	✓	✓	✓	✓	✓	✓	✓
Замедленное воспроизведение ^{2,5}	✓	✓	✓	✓	✓	✓	✓ ⁶	✓	✗	✗
Покадровое воспроизведение вперед и покадровое воспроизведение назад ²	✓	✓	✓	✓	✓	✓	✓ ⁷	✓	✗	✗
Воспроизведение A-B Repeat ²	✓	✓	✓	✓	✓	✓	✓	✓	✓	✓
Повторное воспроизведение	✓	✓	✓	✓	✓	✓	✓	✓	✓	✓
Масштабирование	✓	✓	✓	✓	✓	✓	✓	✓	✗	✗
Ракурс ⁸	✓	✗	✓	✗	✗	✗	✗	✗	✗	✗
Субтитры ⁹	✓	✓	✓	✓	✓	✓	✓	✗	✗	✗
Аудиосигнал ¹⁰	✓	✓	✓	✓	✓	✓	✓	✗	✗	✗
Информация диска	✓	✓	✓	✓	✓	✓	✓	✓	✓	✓

1. Некоторые функции могут не работать для некоторых дисков или файлов, даже если обозначены значком [✓] в таблице.
2. Для некоторых дисков, обычное воспроизведение возобновляется автоматически при переключении раздела.
3. Звучание не выводится во время сканирования вперед и назад.
4. Звучание выводится во время сканирования вперед и назад.
5. Во время замедленного воспроизведения звучание не выводится.
6. Замедленное воспроизведение назад недоступно.
7. Покадровое воспроизведение назад недоступно.
8. Для сцен, для которых записаны несколько ракурсов отображается значок ракурса, если **Значок ракурса** установлен на **Да** (стр. 66).
9.
 - Типы записанных субтитров зависят от диска и файла.
 - В некоторых случаях субтитры могут переключаться или сразу-же может отобразиться экран переключения, записанный на диске, без отображения текущих субтитров или информации по общему количеству записанных на диске субтитров.
10. Типы записанных аудиопотоков зависят от диска и файла.

Использование меню TOOLS

В зависимости от рабочего состояния проигрывателя, можно использовать различные функции.

1. Отобразите меню TOOLS.

Нажмите **TOOLS** во время воспроизведения.

2. Выберите и настройте параметр.

Используйте \uparrow/\downarrow для выбора, затем нажмите **ENTER**.

! Примечание

- Непереклаемые параметры отображаются серым. Выбираемые параметры зависят от состояния проигрывателя.

❖ Изменение настройки выбранного параметра

Используйте \uparrow/\downarrow для изменения.

❖ Закрытие меню TOOLS

Нажмите **TOOLS**.

❖ Список параметров меню TOOLS

Параметр	Описание
Глава	Отображает информацию главы для текущего воспроизводимого диска и общее количество глав на диске. Также выбирает главу для воспроизведения. (Смотрите следующее описание.)
Раздел (дорожка/файл) ¹	Отображает информацию по текущему воспроизводимому разделу (дорожка/файл) и общее количество разделов на диске. Также выбирает раздел (дорожку/файл) для воспроизведения. (Смотрите следующее описание.)
Время	Отображает прошедшее или оставшееся время. Также используется для ввода времени, с которого нужно запустить воспроизведение. (Смотрите следующее описание.)
Режим	Переключает режим воспроизведения (стр. 47).
Аудио	Переключает аудиосигнал.
Угол	Переключает ракурс камеры BD-ROM/DVD-Video диска.
Субтитр	Выбирает язык субтитров.
Код Страница	Переключает страницу кодов субтитров.
Вторичное видео ²	Переключает вторичное видео на BD-ROM (Picture-in-Picture).
Вторичное аудио ³	Переключает вторичное аудио на BD-ROM.
Битовая скорость	Отображает битовую скорость аудио/видео/вторичного видео/вторичного аудио.
Отключить неподвижный кадр	Отключает стоп-кадр для BD-ROM диска.

Параметр	Описание
Мгновенный поиск	Переходит вперед на 30 секунд.
Мгновенное повторное воспроизведение	Переходит назад на 10 секунд.
2D To 3D	Преобразуйте 2D изображение в псевдо 3D изображение и выходной сигнал.
Показ слайдов	Переключает скорость воспроизведения во время воспроизведения показа слайдов.
Переход	Переключает стиль показа слайдов во время воспроизведения показа слайдов.

1. В зависимости от типа диска отображается один из следующих типов информации.
2. При наличии сцен, для которых записано вторичное видео, отображается значок вторичного видео, если **Значок картинки-в-картинке** установлен на **Да** (стр. 66).
3. При наличии сцен, для которых записано вторичное аудио, отображается значок вторичного аудио, если **Значок вторичного аудио** установлен на **Да** (стр. 66).

! Примечание

- Выбираемые параметры зависят от типа диска.
- Типы записанных вторичных аудиопотоков зависят от диска и файла.
- Некоторые диски не содержат вторичное аудио/вторичное видео.
- В некоторых случаях вторичное аудио/вторичное видео может переключаться или сразу-же может отобразиться экран переключения, записанный на диске, без отображения текущего вторичного аудио/вторичного видео или общего количества записанных на диске вторичных аудио/вторичных видеопотоков.

Воспроизведение с указанного времени (Поиск по времени)

1. Выберите Время.

Используйте \uparrow/\downarrow для выбора, затем нажмите **ENTER**.

2. Введите время.

С помощью цифровых кнопок (от 0 до 9) введите время.

- Для воспроизведения с 45 минуты, введите **0, 0, 4, 5, 0 и 0**, затем нажмите **ENTER**.
- Для воспроизведения с 1 часа 20 минуты, введите **0, 1, 2, 0, 0 и 0**, затем нажмите **ENTER**.
- Нажмите **CLEAR** для очистки введенных значений.

3. Запустите воспроизведение с указанного времени.

Нажмите **ENTER**.

Воспроизведение определенной главы, раздела, дорожки или файла (Поиск)

1. Выберите **Title** или **Раздел (дорожка/файл)**.
Используйте **▲/▼** для выбора, затем нажмите **ENTER**.
2. Введите номер главы или раздела (**дорожка/файл**).
С помощью цифровых кнопок (от 0 до 9) или **▲/▼** введите номер.
 - Для поиска главы 32, введите 3 и 2, затем нажмите **ENTER**.
 - Нажмите **CLEAR** для очистки введенных значений.
3. Начните воспроизведение с указанной главы, раздела или дорожки.
Нажмите **ENTER**.

Воспроизведение указанного диапазона дисков, глав или раздела (дорожки/файла) в произвольном порядке

Можно выбрать два типа произвольного воспроизведения.

1. Выберите **Режим**.
Используйте **▲/▼** для выбора, затем нажмите **ENTER**.
2. Переключите режим воспроизведения.
Используйте **▲/▼** для выбора, затем нажмите **ENTER**.

❖ Произвольное воспроизведение

Указанный диапазон дисков, глав или раздел (дорожка/файл) воспроизводится в произвольном порядке. Один параметр может воспроизводиться последовательно.

❖ Смешанное воспроизведение

Указанный диапазон дисков, глав или раздел (дорожка/файл) воспроизводится в произвольном порядке. Каждый параметр воспроизводится один раз.

Продолжение воспроизведения с указанного места (Продолжение просмотра)

Данная функция позволяет продолжить воспроизведение с места, указанного для воспроизведения в следующий раз, даже после отключения питания.

❖ Параметр

- ▶ Во время воспроизведения, нажмите **CONTINUED** на месте, с которого нужно запускать продолжения просмотра. На телевизионном экране отображается прошедшее время воспроизведения на указанном месте.

❖ Воспроизведение

1. Нажмите **▶ PLAY** для воспроизведения главы, для которой установлен режим воспроизведения продолжения просмотра.
Отображается экран подтверждения режима воспроизведения продолжения просмотра.
2. С помощью **◀/▶** выберите **Да**, затем нажмите **ENTER**.
Воспроизведение запускается с указанного места.

! Примечание

- Настройка воспроизведения продолжения просмотра отменяется при нажатии **▲ OPEN/CLOSE**.
- Продолжение просмотра может не работать соответствующим образом для некоторых дисков.

Раздел 5 Воспроизведение через Home Media Gallery

О Home Media Gallery

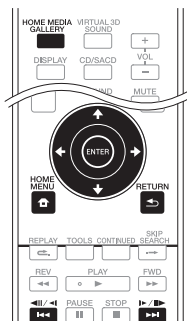

Функция Home Media Gallery данного проигрывателя позволяет отображать список источников входа и запускать воспроизведение. В данном разделе описаны процедуры настройки и воспроизведения, необходимые для использования данных функций. При воспроизведении файлов, сохраненных на компьютере или на компонентах в сети, советуем также изучить руководство по эксплуатации к сетевому компоненту.

Ниже показаны источники, которые можно воспроизводить через Home Media Gallery.

- BD-R/RE (формат BDAV) диски
- DVD-R/RW (формат VR) диски
- Audio CD диски (CD-DA, SACD и DTS CD диски)
- DVD/CD диски, на которых записаны только файлы данных видеофайлов, файлов фотографий или аудиофайлов, др.
- Устройство USB
- Файлы на сетевых серверах (на компьютерах или компонентах, подключенных к проигрывателю через интерфейс LAN.)

! Примечание

- Home Media Gallery позволяет воспроизводить файлы на медиа-серверах, подключенных к той же локальной сети Local Area Network (LAN), что и ресивер.
- Через Home Media Gallery можно воспроизводить файлы, сохраненные на следующих источниках:
 - Computeraх с Microsoft Windows Vista или XP с установленным Windows Media Player 11
 - Computeraх с Microsoft Windows 7 с установленным Windows Media Player 12
 - Цифровых медиа-серверах, совместимых с DLNA (на компьютерах или других компонентах)

Файлы, сохраненные на компьютере или на цифровом медиа-сервере (DMS - Digital Media Server) как описано выше можно воспроизводить через цифровой медиа-проигрыватель (Digital Media Player - DMP). Проигрыватель поддерживает использование таких DMP.
- Файлы, сохраненные на компьютере или на цифровом медиа-сервере (DMS - Digital Media Server) как описано выше можно воспроизводить по команде от внешнего цифрового медиа-контроллера (DMC - Digital Media Controller). Устройства, управляемые данным цифровым медиа-контроллером (DMC) для воспроизведения файлов называются цифровыми медиа-рендерерами (DMR - Digital Media Renderers). Данный проигрыватель поддерживает данную функцию DMR. В режиме DMP такие операции как воспроизведение или остановка файлов могут выполняться от внешнего контроллера.
- Для воспроизведения аудиофайлов, сохраненных на компонентах в сети требуется включить функцию DHCP сервера маршрутизатора. В случае, если на маршрутизаторе отсутствует функция DHCP сервера, необходимо настроить сеть вручную. В ином случае невозможно будет воспроизводить файлы, сохраненные на компонентах в сети. Смотрите 68.

О воспроизведении через сеть

Функция воспроизведения через сеть данного аппарата использует следующие технологии:

❖ Windows Media Player

Подробнее, смотрите Windows Media Player 11/Windows Media Player 12 выше.

❖ DLNA



Сертифицированный аудиопроигрыватель
DLNA CERTIFIED®

Digital Living Network Alliance (DLNA) - это межиндустриальная организация компаний-производителей бытовой электроники, компьютерной индустрии и мобильных устройств. Digital Living позволяет потребителям легко обмениваться цифровыми носителями через проводную или беспроводную сеть из дома.

Сертификационный логотип DLNA позволяет легко находить изделия, совместимые с DLNA Interoperability Guidelines. Данный аппарат отвечает Правилам по операционной совместимости DLNA v1.5. При подключении к данному проигрывателю компьютера, на котором запущено программное обеспечение DLNA сервера, или совместимого с DLNA устройства, может потребоваться произвести изменения некоторых настроек программного обеспечения или на других устройствах. Пожалуйста, для более подробной информации, см. инструкцию по эксплуатации к программному обеспечению или устройству.

DLNA®, логотип *DLNA* и *DLNA CERTIFIED®* являются торговыми марками, марками обслуживания или сертификационными марками Digital Living Network Alliance.

❖ **Материал, воспроизводимый через сеть**

- Даже при кодировке в совместимом формате, некоторые файлы могут воспроизводиться неправильно.
- В зависимости от типа сервера или используемой версии, некоторые функции могут не поддерживаться.
- Поддерживаемые форматы файлов изменяются в зависимости от сервера. Как таковые, файлы, не поддерживаемые сервером, не отображаются на данном аппарате. Подробнее, обращайтесь к производителю сервера.

❖ **Ограничение ответственности за материал третьих сторон**

Доступ к материалу от третьих сторон требует высокоскоростного подключения к Интернету и может также потребовать регистрацию аккаунта и платную подписку.

Услуги по материалам от третьих сторон могут изменяться, приостанавливаться, прерываться или прекращать предоставляться в любое время без уведомления, и Pioneer не несет никакой ответственности в таких случаях.

Pioneer не заверяет или гарантирует, что услуги по предоставлению материалов будут продолжаться или будут доступны на определенный период времени, и любая такая

гарантия, выраженная или подразумеваемая, не будет признаваться.

❖ **О характере воспроизведения через сеть**

- Воспроизведение может приостановиться при отключении компьютера или при удалении любых медиафайлов, сохраненных на нем, пока воспроизводится материал.
- При обнаружении проблем в сетевой среде (сверхзагруженность сетевого потока, др.), материал может не отображаться или воспроизводиться соответствующим образом (воспроизведение может прерываться или приостанавливаться). Для наилучшей работы рекомендуется подключение 10BASE-T/100BASE-TX между проигрывателем и компьютером.
- При одновременном воспроизведении нескольких клиентов, как может быть в некоторых случаях, воспроизведение прерывается или приостанавливается.
- В зависимости от программного обеспечения системы безопасности на подключенном компьютере, и настроек такого программного обеспечения, сетевое соединение может блокироваться.

Pioneer не несет ответственности за любые сбои проигрывателя и/или функций Home Media Gallery по причине ошибок/сбоев связи, связанных с сетевым соединением и/или компьютером, или другим подключенным оборудованием. Пожалуйста, свяжитесь с производителем компьютера или провайдером Интернет услуги.

Windows Media – это зарегистрированная торговая марка или торговая марка Microsoft Corporation в США и/или других странах.

В данном изделии используются технологии, принадлежащие корпорации Microsoft, которые не разрешается использовать или распространять без лицензии от Microsoft Licensing, Inc.

Microsoft, Windows и Windows Vista являются зарегистрированными торговыми марками или торговыми марками Microsoft Corporation в США и/или других странах.

Воспроизведение файла в сети

1. Нажмите **HOME MEDIA GALLERY** для отображения Домашняя медиagalлерея. Home Media Gallery также можно отобразить, выбрав [Домашняя медиagalлерея] в Home Menu, затем нажав **ENTER**.
2. Выберите сервер, где содержится файл, который требуется воспроизвести.
3. Выберите файл, который требуется воспроизвести. Используйте **▲/▼** для выбора, затем нажмите **ENTER**.

❖ Для завершения Home Media Gallery

Нажмите **HOME MEDIA GALLERY**.

! Примечание

- Если вы не можете отобразить серверы на экране Home Media Gallery, выберите [Поиск DLNA] и нажмите **ENTER**.

Воспроизведение диска/USB

1. Нажмите **HOME MEDIA GALLERY** для отображения Домашняя медиagalлерея. Home Media Gallery также можно отобразить, выбрав [Домашняя медиagalлерея] в Home Menu, затем нажав **ENTER**.
2. Выберите Диск или USB. Используйте **▲/▼** для выбора, затем нажмите **ENTER**.
3. Выберите Фотография/Музыка/Видео/AVCHD. Используйте **▲/▼** для выбора, затем нажмите **ENTER**.
 - Данный шаг не предназначен для дисков, записанных в формате BDAV/VR/AVCREC.
 - Для воспроизведения формата AVCHD на устройстве USB создайте папку с названием "AVCHD" на устройстве USB, затем скопируйте папку "BDMV" с файлами, которые требуется воспроизвести, в папку "AVCHD".
4. Выберите главу/дорожку, которую требуется воспроизвести. Используйте **▲/▼** для выбора, затем нажмите **ENTER**. Воспроизведение запускается с выбранной главы/дорожки или файла.
 - Если файл, который требуется воспроизвести, находится внутри папки, сначала выберите папку, где содержится файл.

Воспроизведение файлов фотографий

❖ О Показ слайдов

Отображение файлов на диске или в папке переключается автоматически.

! Примечание

- При воспроизведении аудио CD (CD-DA/SACD/DTSCD) отображается экран Now Playing.
- На некоторых BD-R/-RE дисках имеется защита от воспроизведения. Для отмены защиты, введите пароль, установленный для диска.
- До запуска воспроизведения может потребоваться несколько секунд. Это обычное явление.
- Некоторые файлы могут не воспроизводиться соответствующим образом.
- Количество просмотров может быть ограничено.
- В зависимости от подключенных устройств и условий для запуска воспроизведения и переключения изображения может потребоваться некоторое время.

Переключение режима воспроизведения

Диапазон воспроизведения можно выбрать в пределах папки или выбранного диска/устройства USB.

1. При остановке отображается Home Menu. Нажмите **HOME MENU**.
2. Выберите и подтвердите [Начальные настройки]. Используйте **▲/▼** для выбора, затем нажмите **ENTER**.
3. Выберите и подтвердите [Проигрывание] → [Режим воспроизр.] → [Воспроизвести весь материал] или [Воспроизвести папку]. Используйте **▲/▼** для выбора, затем нажмите **ENTER**.
 - **Воспроизвести папку:** Воспроизведение файлов из выбранной папки.
 - **Воспроизвести весь материал:** Воспроизведение всех файлов на выбранном устройстве USB или диске.

! Предостережение

- При использовании опции [Воспроизвести весь материал], новые файлы будут отображаться на устройстве, независимо от содержания оригинальной папки, и затем будут воспроизводиться в отображаемом порядке.
- Порядок файлов, отображаемый в списке файлов устройства, может отличаться от оригинального порядка на вашем компьютере.
- Воспроизведение остановится, как только будет воспроизведен последний файл в списке файлов.
- Если вы хотите снова воспроизвести файлы с начала списка файлов, используйте функцию повтора (стр. 41).
- Максимально может отображаться до 1000 файлов.
- Для отображения списка файлов может понадобиться некоторое время, если в списке содержится большое число файлов.

Воспроизведение в нужном порядке (Playlist)

Ниже показаны диски, с которых можно добавлять дорожки и файлы в Playlist.

- DVD диски/CD диски/устройства USB, на которых записаны аудиофайлы.

Добавление дорожек/файлов

Данная процедура используется для добавления дорожек и файлов, и для создания Плейлист.

1. **Нажмите HOME MEDIA GALLERY для отображения Домашняя медиagalлерия.**
Home Media Gallery также можно отобразить, выбрав [Домашняя медиagalлерия] в Home Menu, затем нажав **ENTER**.
2. **Выберите Диск или USB.**
Заблаговременно загрузите диск.
Используйте **↑/↓** для выбора, затем нажмите **ENTER**.
3. **Выберите добавляемую дорожку/файл.**
Для выбора используйте **→**.
4. **Нажмите POPUP MENU для отображения меню Всплывающее меню.**
5. **Выберите Добавить в список воспроизведения для добавления в Плейлист.**
Используйте **↑/↓** для выбора, затем нажмите **ENTER**.
Выбранная на шаге 3 дорожка или файл добавляется в **Плейлист**.
 - Для добавления других дорожек или файлов, повторите шаги от 3 до 5.

Воспроизведение Playlist

1. **Нажмите HOME MEDIA GALLERY для отображения Домашняя медиagalлерия.**
Home Media Gallery также можно отобразить, выбрав [Домашняя медиagalлерия] в Home Menu, затем нажав **ENTER**.
2. **Выберите Плейлист.**
Используйте **↑/↓** для выбора, затем нажмите **ENTER**.
3. **Выберите дорожку/файл для воспроизведения.**
Используйте **↑/↓** для выбора, затем нажмите **ENTER**.
Воспроизведение запускается от выбранной дорожки/файла и продолжается до достижения конца списка. Используйте **◀◀/▶▶** для воспроизведения предыдущей или следующей дорожки/файла.
Отображается экран Now Playing.

Удаление дорожек/файлов из Playlist

1. **Выберите дорожку/файл для удаления, затем, нажав POPUP MENU, отобразите меню Всплывающее меню.**
2. **С помощью ↑/↓ выберите Удалить из списка воспроизведения, затем нажмите ENTER.**

Копирование файлов в устройство USB

Файлы можно копировать с устройства USB, подключенного к передней панели или с диска данных на устройство USB, подключенное к задней панели.

Выбор и копирование одного файла/одной папки

Можно копировать одновременно только один файл или одну папку.

1. **Нажмите HOME MEDIA GALLERY для отображения Домашняя медиagalерея.** Home Media Gallery также можно отобразить, выбрав [Домашняя медиagalерея] в Home Menu, затем нажав ENTER.
2. **Выберите [Диск] или [Передний USB].** Используйте \uparrow/\downarrow для выбора, затем нажмите ENTER.
3. **Выберите [Фотография]/[Музыка]/[Видео]/[AVCHD].** Используйте \uparrow/\downarrow для выбора, затем нажмите ENTER.
4. **Выберите файл/папку, которые требуется скопировать.** Используйте кнопку \rightarrow для выбора. $[\checkmark]$ будет отображаться слева от выбранного файла/выбранной папки. Можно выбрать только одну позицию.
5. **Выведите на дисплей Всплывающее меню.** Нажмите POPUP MENU.
6. **Скопируйте файл/папку на устройство USB, подключенное к задней панели.** С помощью \uparrow/\downarrow выберите [Копировать 1 файл/папку], затем нажмите ENTER.
 - Если вы хотите скопировать другие файлы/папки, повторите шаги 3 - 6.

Копирование всех файлов

1. **Нажмите HOME MEDIA GALLERY для отображения Домашняя медиagalерея.** Home Media Gallery также можно отобразить, выбрав [Домашняя медиagalерея] в Home Menu, затем нажав ENTER.
2. **Выберите [Диск] или [Передний USB].** Используйте \uparrow/\downarrow для выбора, затем нажмите ENTER.
3. **Выберите [Фотография]/[Музыка]/[Видео]/[AVCHD].** Используйте \uparrow/\downarrow для выбора, затем нажмите ENTER.
4. **Выведите на дисплей Всплывающее меню.** Нажмите POPUP MENU.

5. **Скопируйте файл/папку на устройство USB, подключенное к задней панели.** С помощью \uparrow/\downarrow выберите [Копировать все], затем нажмите ENTER.

- Чтобы копировать другие типы файлов, повторите шаги 3 - 5.

! Предостережение

- При использовании опции [Копировать все], все файлы будут копироваться в одну папку, независимо от содержания оригинальной папки.
- Порядок списка файлов может отличаться от порядка, отображаемого на вашем компьютере.
- Максимально может копироваться до 1000 файлов.
- Нельзя перезаписать файл, если он уже есть в папке с тем же именем.

! Примечание

- Одновременно нельзя копировать разные типы файлов, такие как [Фотография], [Музыка], [видео] и [AVCHD].
- При запуске копирования будет создана папка [Файл] в папке [Pioneer] на устройстве USB, подключенном к задней панели.
- Максимальное число папок [Файл] равно 99.
- Данное устройство не поддерживает USB концентратор.

Отображение [Копировать все]

Примерное содержание папки в источнике копирования (USB на передней панели)

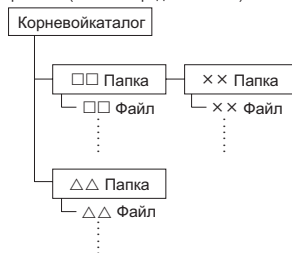

Примерное содержание папки в источнике копирования (USB на задней панели)

Все файлы будут копироваться в одну папку, независимо от содержания оригинальной папки.

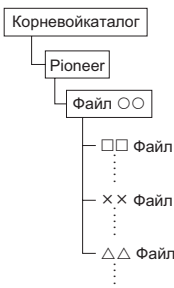

Использование функции Wi-Fi Direct™ устройства (только MCS-838)

Wi-Fi Direct - это функция, которая обеспечивает прямое соединение данного устройства и мобильного устройства, без необходимости в маршрутизаторе беспроводной локальной сети. Установка DLNA-приложения на ваше мобильное устройство даст вам возможность воспроизводить на вашем устройстве файлы фотографий, музыки и видео, сохраненные на вашем мобильном устройстве.

! Примечание

- Можно подключить к данному устройству только одно мобильное устройство с данной функцией. Если вы хотите подключить другое мобильное устройство, вам сначала нужно будет отсоединить то устройство, которое в данный момент подключено.
- При подключении посредством Wi-Fi Direct, у вас не будет возможности использовать Интернет-соединение устройства.
- При подключении посредством Wi-Fi Direct, у вас не будет возможности изменять настройки звука.
- При подключении посредством Wi-Fi Direct, вы не сможете воспользоваться функцией Караоке.
- Когда питание данного устройства отключается (в режиме ожидания), то данная функция прекращает действовать, и восстановятся настройки сети до использования данной функции.
- Данное устройство не поддерживает управление мобильным устройством с помощью специального приложения.
- Чтобы воспользоваться данной функцией, ваше устройство должно удовлетворять спецификациям Wi-Fi.

Отображение экрана режима Wi-Fi Direct

1. **Нажмите  STANDBY/ON, и питание устройства включится.**
На экране телевизора будет отображаться логотип Pioneer.
2. **Нажмите , чтобы отобразить экран режима Wi-Fi Direct.**
 - С этого экрана будут запускаться настройки соединения данного устройства и мобильных устройств.
 - Данный экран будет также отображаться при соединении данного устройства и вашего мобильного устройства с помощью функции Wi-Fi Direct.
 - При закрытии данного экрана прекращается соединение Wi-Fi Direct.

! Предостережение

- Если не отображается логотип Pioneer, проверьте следующее.
 - Если данное устройство воспроизводится, нажмите **STOP** и остановите воспроизведение. После остановки воспроизведения, нажмите **STOP** еще раз и отмените возобновление воспроизведения.
 - Если отображается Домашняя медиagalерея или Home Menu, нажмите **HOME MENU** и закройте отображаемый экран.
 - Если выбрана функция внешнего входа, такая как FM или AUX, нажмите дважды **HOME MENU**.

Подключение к мобильному устройству

Это обычный метод, который вы должны использовать для подключения.

Сначала дождитесь логотипа Pioneer на экране телевизора, затем нажмите , чтобы отобразить экран режима Wi-Fi Direct.

1. **В режиме “Настройки сети Wi-Fi” на вашем мобильном устройстве, выберите имя устройства “DIRECT-xxBD” для отображения на экране телевизора.** “xx” означает здесь код идентификации для данного устройства.

! Предостережение

- Если имя данного устройства “DIRECT-xxBD” на появляется на вашем мобильном устройстве, нажмите **RETURN** на вашем пульте ДУ и затем кнопку  и снова выполните настройки с экрана режима Wi-Fi Direct.
2. **Введите пароль “xxxxxxx” для данного устройства, который отображается на экране телевизора, в ваше мобильное устройство.**
Подключение завершено.

! Примечание

- Более подробные сведения см. в руководстве по эксплуатации вашего мобильного устройства.

Подключение с помощью WPS (Wi-Fi Protected Setup)

Можно подключиться с помощью WPS, если ваше мобильное устройство поддерживает данную функцию.

Сначала дождитесь логотипа Pioneer на экране телевизора, затем нажмите **↕**, чтобы отобразить экран режима Wi-Fi Direct.

1. С помощью **↔** выберите **[WPS (PBC)]**, затем нажмите **ENTER**.
Отобразится экран WPS (Push Button Configuration - Конфигурация кнопок).
2. С помощью **↔** выберите **[Следующий]**, затем нажмите **ENTER**.
3. **Включите настройку WPS на вашем мобильном устройстве в течение 2 минут.**
Если подключение выполнено успешно, тогда на экране телевизора отобразится **[Подключение выполнено]**.
4. **Нажмите ENTER.**
Подключение завершено.
Отобразится экран режима Wi-Fi Direct.

! Примечание

- Более подробные сведения см. в руководстве по эксплуатации вашего мобильного устройства.

Подключение с помощью функции Wi-Fi Direct мобильного устройства

Можно подключиться с помощью функции Wi-Fi Direct, если в вашем мобильном устройстве есть такая функция.

Сначала дождитесь логотипа Pioneer на экране телевизора, затем нажмите **↕**, чтобы отобразить экран режима Wi-Fi Direct.

1. **Включите настройку Wi-Fi Direct на вашем мобильном устройстве.**
2. С помощью **↔** выберите **[Поиск]**, затем нажмите **ENTER**.
Список мобильных устройств, которые подключаются к данному устройству, будут отображены на экране телевизора.
3. **Используйте **↕/↗** для выбора мобильного устройства из списка, затем нажмите ENTER.**
В зависимости от мобильного устройства, которое вы используете, подтверждение подключения может отобразиться на его экране.
Если подтверждение отображается, выберите **[OK]** или **[Да]** на мобильном устройстве, чтобы разрешить подключение. Если подключение выполнено успешно, тогда на экране телевизора отобразится **[Подключение выполнено]**.
4. **Нажмите ENTER.**
Подключение завершено.
Отобразится экран режима Wi-Fi Direct.

! Примечание

- Более подробные сведения см. в руководстве по эксплуатации вашего мобильного устройства.

Воспроизведение фотографий, музыки и видео с мобильного устройства

Отправьте фотографии, музыку и видео с мобильного устройства на данное устройство.

! Примечание

- Более подробные сведения см. в руководстве по эксплуатации вашего мобильного устройства.
- В зависимости от мобильного устройства, которое вы используете, вам может понадобиться установить программное обеспечение, прежде чем вы сможете отправлять файлы фотографий, музыки и видео.

Завершение подключения Wi-Fi Direct

Нажмите **RETURN**, пока отображается экран режима Wi-Fi Direct.

Подключение будет завершено. Восстановятся настройки сети до использования данной функции.

Примечание

- Если вы хотите воспроизвести диск, устройство USB или интернет-содержимое во время подключения Wi-Fi Direct, вы должны закрыть экран режима Wi-Fi Direct.
- При изменении функций внешнего входа, таких как вход FM и AUX, вы должны закрыть экран режима Wi-Fi Direct.

Изменение SSID и пароля

Измените SSID и пароль, используемые для подключения данного устройства и мобильного устройства.

1. **Нажмите  **STANDBY/ON**, и питание устройства включится.**
На экране телевизора будет отображаться логотип Pioneer.
2. **Нажмите , чтобы отобразить экран режима Wi-Fi Direct.**
3. **С помощью  выберите [Обновить], затем нажмите ENTER.**
SSID и пароль будут изменены.
Соединение между данным устройством и мобильным устройством будет завершено.
После завершения соединения, при повторном использовании функции Wi-Fi Direct устройства, вам необходимо будет настроить соединение снова.

Предостережение

- Все настройки подключения, которые были установлены для мобильных устройств, будут удалены.
- SSID и пароль не изменятся, пока не будет выполнено обновление (Обновить). По соображениям безопасности вам необходимо периодически выполнять обновление (Обновить).

Раздел 6

Воспроизведение веб-контента

На проигрывателе можно воспроизводить следующие потоки данных из сети Интернет.

Доступный веб-контент

- YouTube
- vTuner
- Picasa

О YouTube

- Данный проигрыватель поддерживает услугу YouTube Leanback. В данный момент услуга YouTube Leanback доступна только на английском.
- Невозможно воспроизводить видеоматериалы на YouTube для мобильных телефонов.
- Некоторые видеоматериалы на YouTube не могут воспроизводиться.

О vTuner

- vTuner - это сервис онлайн-контента для Интернет-радиостанций.
- Номер порта может отличаться, в зависимости от станции, транслирующих интернет-радио, поэтому проверьте настройки вашего брандмауэра.
- Список станций, предоставленных vTuner может изменяться без предварительного уведомления.
- Вещание может прерываться или временно прекращаться радиостанцией. В таких условиях воспроизведение не будет осуществляться, даже если станция появляется на дисплее и может быть выбрана из списка станций.
- В зависимости от станции, такие данные, как названия дорожек, могут неправильно отображаться.
- Все инструкции на экране доступа vTuner выполняются на английском языке.

О Picasa

- Picasa доступен только на английском. Подробнее, смотрите инструкции на <http://picasa.google.com/support/>.
 - Перед использованием Picasa Web Albums зарегистрируйте свое имя и пароль на компьютере.
 - При открытии Picasa с данного проигрывателя в первый раз выберите иконку New User и введите ваши зарегистрированные имя пользователя и пароль.

! Примечание

- В зависимости от среды подключения к Интернету веб-контент может не воспроизводиться соответствующим образом.
- Для доступа к веб-контенту у данного проигрывателя должно быть широкополосное подключение к Интернету. Для широкополосного подключения к Интернету требуется заключить контракт с провайдером Интернет услуги.
- Доступ к материалу от третьих сторон требует высокоскоростного подключения к Интернету и может

также потребовать регистрацию аккаунта и платную подписку. Услуги по материалам от третьих сторон могут изменяться, приостанавливаться, прерываться или прекращаться предоставляться в любое время без уведомления, и Pioneer не несет никакой ответственности в таких случаях.

Pioneer не заверяет или гарантирует, что услуги по предоставлению материалов будут продолжаться или будут доступны на определенный период времени, и любая такая гарантия, выраженная или подразумеваемая, не будет признаваться.

- Невозможно одновременное воспроизведение диска и использование данной функции.

Воспроизведение параметров

! Предостережение

Требуется заранее подключить проигрыватель к Интернету. Подробнее, смотрите *Подключение к домашней сети* на стр. 30.

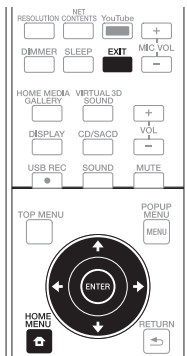

1. **Отобразите экран выбора.**
Экран выбора можно выбрать, нажав HOME MENU затем выбрав Web цент → Нужный веб-контент.
2. **Выберите тип веб-контента.**
Используйте для выбора, затем нажмите ENTER.
3. **Нажав , выберите параметр для воспроизведения, затем нажмите ENTER.**
Для остановки воспроизведения нажмите EXIT. Воспроизведение видео останавливается.

Просмотр YouTube

1. **Отображение экрана YouTube.**
Нажмите YouTube.
2. **Выберите файл и воспроизведите.**
Используйте для выбора, затем нажмите ENTER.
Нажмите кнопку STOP, чтобы остановить воспроизведение. Воспроизведение изображения будет останавливаться.

Раздел 7

Другие режимы работы

Запись Audio CD на устройство USB

С помощью данного проигрывателя вы можете записывать audio CD на устройство USB, подключенное к задней панели.

Предостережение

- Порт USB на передней панели устройства нельзя использовать для записи.

1. Вставьте устройство USB в порт USB на задней панели.

2. Откройте лоток для дисков и поместите на лоток компакт-диск Audio CD. Нажмите кнопку  OPEN/CLOSE.

3. Закройте лоток для дисков.

При нажатии кнопки  OPEN/CLOSE воспроизведение запустится автоматически.

- Если воспроизведение не запускается автоматически, нажмите кнопку  PLAY на пульте ДУ или кнопку  (Воспроизведение/Пауза)) на устройстве для запуска воспроизведения.

4. Во время воспроизведения компакт-диска нажмите USB REC. Отобразится [КОПИРОВАТЬ CD].

5. Выберите песню или номер дорожки, которую вы хотите записать.

При записи всех песен на компакт-диске используйте кнопки , чтобы выбрать [Выбрать все], и нажмите ENTER.

При выборе дорожки для записи используйте кнопки , чтобы выбрать номер дорожки, и нажмите ENTER.

- Если вы хотите записать более одной дорожки, повторите шаг для 5.
- Если вы хотите удалить выбранную дорожку, используйте кнопки , чтобы выбрать [Не выбрать ничего], и нажмите ENTER.

6. Задайте скорость записи.

Используйте кнопки , чтобы выбрать [Скорость], и нажмите ENTER.

- Скорость записи будет изменяться каждый раз, когда нажимается ENTER. Скорость записи будет изменяться, как показано ниже.

Норма: при записи во время прослушивания музыки.

Быстро: запись будет выполняться при приближ. 4-х кратной скорости. Вы не сможете прослушивать музыку.

7. Начните запись.

Используйте кнопки , чтобы выбрать [Пуск], и нажмите ENTER для начала записи.

8. Выйдите из режима отображения записи компакт-диска.

Используйте кнопки , чтобы выбрать [Отмена], затем нажмите ENTER по окончании записи.

Примечание

- Используйте кнопки курсора , чтобы выбрать [Битовая скорость], затем нажмите ENTER, чтобы изменить настройку битрейта. Заданная скорость будет изменяться при каждом нажатии на [Битовая скорость]. Заданное значение можно выбрать из значений, указанных ниже.

[64kbps] → [96kbps] → [128kbps] → [192kbps] → [256kbps] → [320kbps]

- При запуске записи будет создана папка [CD] в папке [Pioneer] на устройстве USB, подключенном к задней панели.
- Максимальное число папок, которое может быть создано, составляет 100.
- Данное устройство не поддерживает USB концентратор.

Воспроизведение с iPod/iPhone/iPad (только MCS-838)

Поддерживаемые модели iPod/iPhone/iPad:

- iPod nano (2G/3G/4G/5G/6G/7G)
 - iPod touch (1G/2G/3G/4G/5G)
 - iPhone 3G/iPhone 3GS/iPhone 4/iPhone 4S/iPhone 5
 - iPad/iPad (2/3G/4G)
 - iPad mini
- Данная система была разработана и протестирована для использования с программным обеспечением iPod/iPhone/iPad версий, указанных на веб-сайте компании Pioneer (<http://pioneer.jp/homeav/support/ios/eu/>).
 - Установка на iPod/iPhone/iPad программного обеспечения других версий, отличных от указанных на веб-сайте компании Pioneer, может привести к несовместимости с данной системой.
 - При использовании iPod/iPhone/iPad, не поддерживаемого данным устройством, с помощью приобретаемого отдельно кабеля подсоединяйте iPod/iPhone/iPad к соединительному разъему PORTABLE IN данного устройства.
 - Перед подключением iPod, выключите данное устройство и уменьшите громкость данного устройства до минимума.

Подключение iPod/iPhone/iPad

Для подключения используйте кабель USB, входящий в комплект iPod/iPhone/iPad. Подключите его к переднему порту USB устройства.

⚠ Предостережение

- Порт USB на задней панели устройства не поддерживает iPod/iPhone/iPad. Подключайте эти устройства к порту USB на передней панели устройства.

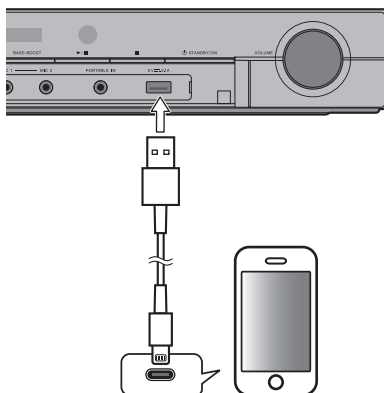

! Примечание

- Некоторые функции могут быть ограничены в зависимости от используемой модели или версии программного обеспечения.
- Устройства iPod/iPhone/iPad лицензируются для копирования материалов, не защищенных авторским правом, и материалов, копирование которых пользователю юридически разрешено.
- Такие функции, как эквалайзер, не могут контролироваться с помощью данной системы, поэтому перед выполнением подключения рекомендуется отключать эквалайзер.
- Компания Pioneer не может ни при каких обстоятельствах нести ответственность за какой-либо прямой или косвенный ущерб, причиненный недостатками или потерей записанных материалов в результате сбоя в работе iPod/iPhone/iPad.
- Ваш iPod/iPhone/iPad не будет заряжаться при отключении питания аппарата.
- Для получения подробных инструкций относительно использования iPod/iPhone/iPad обращайтесь к руководству, прилагаемому к iPod/iPhone/iPad.

Воспроизведение с iPod/iPhone/iPad

1. Подсоедините iPod/iPhone/iPad.

Чтобы подключить iPod/iPhone/iPad, см. раздел Подключение iPod/iPhone/iPad на стр. 58.

2. Нажмите FUNCTION, чтобы выбрать iPod в качестве источника входа, и нажмите ENTER.

Кнопка	Функции
▶ PLAY	Запускает обычное воспроизведение.
PAUSE	Включает паузу воспроизведения.
■ STOP	Включает паузу воспроизведения.
◀◀ PREVIOUS	Нажмите, чтобы выполнить переход к началу текущего файла, а затем к предыдущим файлам.
▶▶ NEXT	Нажмите, чтобы выполнить переход к следующему файлу.
◀◀	Нажмите для запуска быстрого сканирования в обратном направлении.
▶▶	Нажмите для запуска быстрого сканирования вперед.
MENU	Используйте для доступа к меню iPod/iPhone/iPad.
⬆/⬇/ENTER	Используйте для управления меню iPod/iPhone/iPad.

⚠ Предостережение

- Если данное устройство не может воспроизвести iPod/iPhone/iPad, выполните следующие проверки для поиска и устранения неполадок:
 - Проверьте, поддерживается ли подсоединенный iPod/iPhone/iPad данным устройством.
 - Переподсоедините iPod/iPhone/iPad к устройству. Если это не поможет решить проблему, попробуйте выполнить сброс настроек iPod/iPhone/iPad.
 - Проверьте, поддерживается ли программное обеспечение iPod/iPhone/iPad данным устройством.
- Если невозможно управлять iPod/iPhone/iPad, проверьте следующее:
 - Правильно ли подсоединен iPod/iPhone/iPad? Переподсоедините iPod/iPhone/iPad к устройству.
 - Возможно, iPod/iPhone/iPad «завис»? Попробуйте выполнить сброс настроек iPod/iPhone/iPad и переподсоедините iPod/iPhone/iPad к устройству.

! Примечание

- При переключении входа с iPod на другую функцию воспроизведение iPod/iPhone/iPad временно останавливается.

Работа с радио

Убедитесь, что FM антенны подключены. (См. стр. 27)

Прослушивание радио

1. Нажмите **FUNCTION**, пока в окне экрана не появится индикация FM, и нажмите **ENTER**.
Включается станция, которую слушали последней.
2. Сканирование запустится при нажатии кнопки ►► или кнопки ◀◀.

Или

Последовательно нажмите ▲/▼.
3. Громкость регулируется вращением переключателя VOLUME на передней панели или нажатием **VOL +** или **VOL -** на пульте дистанционного управления.

Программирование радиостанций

Вы можете настроить до 50 радиостанций FM диапазона.

Перед проведением настройки не забудьте уменьшить громкость.

1. Нажмите **FUNCTION**, пока в окне экрана не появится индикация FM, и нажмите **ENTER**.
Включается станция, которую слушали последней.
2. С помощью ▲/▼ настройтесь на нужную частоту.
3. Нажмите **PROGRAM** – появится мигающий номер предварительной настройки.
4. Выберите нужный номер настройки нажатием ◀/▶.
5. Нажмите **PROGRAM**.
Радиостанция сохранена.
6. Для сохранения других радиостанций повторите действия, п. 2 до 5.
7. Можно выбрать сохраненную станцию при нажатии ◀/▶.

Удаление сохраненных радиостанций

1. Нажмите и удерживайте в течение 2 секунд кнопку **CLEAR**.
На экране появится надпись **[ERASE ALL]** («СТЕРЕТЬ ВСЕ»).
2. Нажмите **CLEAR** для удаления всех сохраненных радиостанций.

Улучшение качества приема в FM-диапазоне

Нажмите **AUDIO** на пульте управления. Как правило, изменение формата со стерео на моно улучшает качество приема.

Запись FM

Данное устройство может записывать FM-радиовещание в устройство USB на задней панели.

! Предостережение

- Порт USB на передней панели устройства нельзя использовать для записи.

1. Подключите устройство USB к порту USB на задней панели устройства.
2. Настройтесь на станцию вещания, которую вы хотите записывать.
3. Нажмите **USB REC** на пульте ДУ.
Начнется запись. На экране телевизора будет отображаться время записи.
4. Нажмите **STOP** на пульте ДУ для остановки записи.

! Примечание

- Если вы переключаетесь с FM на другую функцию во время записи, запись остановится.
- При запуске записи будет создана папка [FM] в папке [Pioneer] на устройстве USB, подключенном к задней панели.
- Максимально можно создать до 100 файлов.
- Максимальный единый отрезок времени записи составляет 5 часов.
- Данное устройство не поддерживает USB концентратор.

Караоке

Проигрывание Караоке

1. **Нажмите KARAOKЕ на пульте ДУ.**
На экране телевизора будет отображаться экран настройки Караоке.
Нажмите **KARAOKЕ**, чтобы закрыть экран настроек Караоке.
2. **Включите функцию Караоке.**
Выберите [**Переключатель Караоке**] → [**Да**] с помощью курсора и нажмите **ENTER**.
3. **Отрегулируйте громкость микрофона.**
Выберите [**Настройка микрофона**] → [**Уровень громкости микрофона**] с помощью курсора и нажмите **ENTER**.
Используйте кнопки **←/→** для регулировки громкости микрофона.
Нажмите **RETURN** для завершения.

❖ Отрегулируйте эффект эхо микрофона

Выберите [**Настройка микрофона**] → [**Эхо микрофона**] с помощью курсора и нажмите **ENTER**.

Используйте кнопки курсора **←/→** для регулировки эффекта эхо микрофона.
Нажмите **RETURN** для завершения.

Эхо микрофона можно регулировать с помощью **KEY/ECHO** и **←/→** на пульте ДУ.
Нажмите **KEY/ECHO**, чтобы отобразить [**Эхо микрофона**], и затем выполните регулировку с помощью **←/→**.

❖ Регулировка клавишного управления

Используйте **▲/▼/←/→**, чтобы выбрать [**Управление клавишами**] → [**Следующий**], и затем нажмите **ENTER**.

Используйте **←/→** для настройки тональности воспроизводимой музыки, и затем нажмите **RETURN**.

Тональность музыки можно регулировать с помощью **KEY/ECHO** и **←/→** на пульте ДУ.
Нажмите **KEY/ECHO**, чтобы отобразить [**Управление клавишами**], и затем выполните регулировку с помощью **←/→**.

❖ Включите или выключите функцию Отменить вокал

Используйте кнопки курсора, чтобы выбрать [**Отменить вокал**] → [**Да**] или [**Выкл**] и нажмите **ENTER**.

❖ Включение/выключение функции подсчета баллов Караоке

Используйте **▲/▼/←/→**, чтобы выбрать [**Баллы по караоке**] → [**Да**] или [**Выкл**], и затем нажмите **ENTER**.

При включении функции подсчета баллов Караоке, баллы будут отображаться после завершения каждой дорожки.

! Примечание

- Функцию караоке можно использовать только при воспроизведении диска или USB.
- В зависимости от песни функция Отменить вокал (отмена вокала) может не работать.
- При подключении микрофона к гнезду MIC поддерживайте корпус проигрывателя рукой для предотвращения его смещения.
- Громкость микрофона можно также регулировать с помощью кнопки **MIC VOL +/-** на пульте ДУ.
- Если вы включаете функцию отмены вокала, настройки виртуального 3D звука и объемного звучания выключаются. Если вы включаете настройки виртуального 3D звука или объемного звучания при включении функции отмены вокала, функция отмены вокала выключается.
- Выключите Караоке, и функции отмены вокала и подсчета баллов Караоке выключатся, и тональность музыки установится на значение 0.
- Звук может искажаться при слишком высокой громкости микрофона.
- При появлении свиста отодвиньте микрофон от динамиков. Также попробуйте снизить уровень громкости и эхо.

Параметр	Options	Описание
Переключатель Караоке	Выкл	Выберите, если не используется функция Караоке.
	Да	Выберите, если используется функция Караоке.
Настройка микрофона	Уровень громкости микрофона	Выберите для регулировки громкости вашего микрофона. Используйте кнопки ◀/▶ для выполнения регулировки на экране регулировки громкости микрофона.
	Эхо микрофона	Выберите для регулировки уровня эхо микрофона. Используйте кнопки ◀/▶ для выполнения регулировки на экране регулировки эффекта эхо микрофона.
Управление клавишами	Выбирается для регулировки уровня тональности музыки. Используйте ◀/▶ для выполнения регулировки на экране регулировки тональности музыки.	
Отменить вокал	Выкл	Выберите, если вы хотите выключить функцию Отменить вокал.
	Да	Выберите, если вы хотите включить функцию Отменить вокал.
Баллы по караоке	Выкл	Выключите функцию подсчета баллов Караоке.
	Да	Включите функцию подсчета баллов Караоке.

Звук

Нажмите **SOUND** на пульте ДУ для отображения меню выбора звука на экране телевизора.

Используйте кнопки курсора для выбора, затем нажмите **ENTER**.

Нажмите **SOUND**, чтобы выйти из меню настройки звука.

! Примечание

- Когда выбраны HDMI IN 1, 2, 3 или 4, невозможно отобразить меню настройки звука. Выберите другой вход и затем включите настройку звука.
- При остановке воспроизведения диска/файла, меню ЗВУК не будет отображаться. Включите Звук при воспроизведении диска/файла.
- При выборе vTuner, функции Virtual 3D Sound, Dolby PL II Movie, Dolby PL II Music и Front Surround Mode неэффективны.

Параметр	Options	Описание
Sound Retriever	Выкл	Файл WMA, MP3 или AAC воспроизводится с высококачественным звучанием. Это действительно только для файлов с расширением ".wma", ".mp3" или ".m4a".
	Низкий	Эффект зависит от файла. Попробуйте другие настройки и выберите настройку, дающую наилучший эффект.
	Высокий	
Эквалайзер	Добавьте различные эффекты к выходному звуку. Выберите режим в соответствии с вашими личными предпочтениями.	
	Выкл	
	Новости	Этот режим подходит для новостей.
	Игры	Этот режим подходит для видеоигр.
	Кинофильмы	Этот режим подходит для кинофильмов.
	Музыка	Этот режим подходит для музыки.
Объемное звучание	Выкл	
	Virtual 3D Min	Эффект минимальный
	Virtual 3D Mid	Эффект средний
	Virtual 3D Max	Эффект максимальный
	Extra Power Mode	Звук от передних колонок также будет выводиться задними колонками. Этот режим действует как при 2-канальном, так и при 5.1-канальном аудиосистемнике.
	5 Speaker Mode	Одинаковый звук будет выводиться с 5 колонок, отличных от сабвуфера. Этот режим действует как при 2-канальном, так и при 5.1-канальном аудиосистемнике.
	Dolby PL II Movie	Система Dolby Pro Logic II позволяет воспроизводить стереофонический 5.1-канальный источник. Этот режим действует при 2-канальном аудиосистемнике.
	Dolby PL II Music	
	Front Surround Mode	Настройка предназначена для случая, когда ограничения по размещению колонок означают, что вам придется размещать колонки объемного звучания рядом с вашими передними колонками.
Bass Boost (Усиление басов)	Выкл	Переключение в режим Bass Boost. Этот режим выделит более глубокие звуки и усилит эффект фильмов и музыки.
	Да	
Синхронизация звучания	Регулировка задержки между изображением и звуком. Используйте кнопки ◀/▶ для регулировки.	

Раздел 8 Дополнительные настройки

Изменение настроек

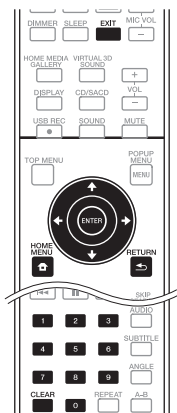

Управление экраном Initial Setup

1. При остановленном воспроизведении, отобразите экран Home Menu. Нажмите **HOME MENU**.
 2. Выберите и настройте Начальные настройки. Используйте **▲/▼** для выбора, затем нажмите **ENTER**.
 3. Выберите параметр и переключите настройку. Используйте **▲/▼/◀/▶** для выбора, затем нажмите **ENTER**.
- ❖ **Закрытие экрана Начальные настройки**
Нажмите **HOME MENU** или **RETURN**.

! Примечание

- Выбираемые параметры зависят от состояния проигрывателя.
- В Options, заводские настройки по умолчанию указаны жирным.

Параметр	Options	Описание
Настройка отображения экрана	16:9 Полная развертка	Выберите данную настройку при подключении к широкоэкранному (16:9) телевизору.
	16:9 Обычная развертка	Выберите данную настройку при подключении к широкоэкранному (16:9) телевизору. Картина 4:3 отображается с вертикальными черными полосами по сторонам.
	4:3 Панорамирование и сканирование	Выберите данную настройку при подключении к телевизору с экраном 4:3 и воспроизведении видеоматериала 16:9. Видеоматериал будет воспроизводиться со срезанными левой и правой сторонами изображения для отображения на экране 4:3. (Данная функция работает если диск обозначен для 4:3PS.)
	4:3 Почтовый ящик	Выберите данную настройку при подключении к телевизору с экраном 4:3 и воспроизведении видеоматериала 16:9. Видеоматериал будет воспроизводиться с черными полосами сверху и снизу.
Настройки видео	Стандартный	Выбор режима видеовыхода.
	Яркий	
	Кинотеатр	
Настройка	Настройка	Качество воспроизводимой картинки можно отрегулировать в соответствии с используемым телевизором (стр. 68).
Подавление шумов	0	Выбор уровня подавления шумов.
	1	
	2	
	3	
Net Contents Mode	Выкл	Выберите этот режим для автоматической коррекции сжатых видеофайлов в сети, на диске или устройстве USB и воспроизведите их с более естественным качеством изображения.
	Да	

Параметр	Options	Описание
Аудиовыход	DRC (Dynamic Range Control)	Выкл Выберите данную настройку для вывода аудиосигналов без использования функции DRC.
		Да Выберите данную настройку для регулировки диапазона между самыми громкими и самыми тихими звуками (динамический диапазон) для воспроизведения на среднем уровне громкости. Используйте данную настройку при затруднении прослушивания диалога или при просмотре кинофильмов ночью.
		Авто Выберите для автоматического переключения настройки DRC на On/Off в соответствии с поступающим с диска аудиосигналом. Данная настройка действует только на сигналы Dolby TrueHD. • Данная настройка действует на такие аудиосигналы как Dolby Digital, Dolby TrueHD и Dolby Digital Plus. • Эффект может быть слабым в зависимости от диска.
Настройка громкоговорителей	Регулировка параметров Trim (уровень выходного сигнала) и Delay (расстояние от наблюдателя) громкоговорителей. Подробнее, см. раздел «Регулировка параметров громкоговорителей» (стр. 68).	
Тестовый тональный сигнал	Выход тестового звукового сигнала из громкоговорителей.	
HDMI	HDMI цветность	RGB Выберите данную настройку для вывода видеосигналов в виде сигналов RGB. Выберите данную настройку, если цветность отображается слишком неотчетливо и уровень черного отображается слишком ярко.
		YCbCr Выберите данную настройку для вывода видеосигналов в виде сигналов YCbCr 4:4:4.
		YCbCr 422 Выберите данную настройку для вывода видеосигналов в виде сигналов YCbCr 4:2:2.
		Полный RGB Выберите данную настройку для вывода видеосигналов в виде сигналов RGB. Выберите данную настройку, если цветность отображается слишком плотно и все темные цвета отображаются одинаково черным.
Разрешение	Авто	Выберите данную настройку для автоматического выбора разрешения видеосигналов, выводящихся от терминал HDMI OUT .
	480I/576I	Вывод видеосигналов от терминала HDMI OUT с выбранным разрешением.
	480P/576P	Разрешение можно переключать, нажимая RESOLUTION , но невозможно будет выбрать Авто .
	720P	
	1080I	
Вывод HDMI аудио	1080P	
	Bitstream	Выберите данную настройку для прямого вывода аудиосигналов HDMI.
	PCM	Выберите данную настройку для вывода аудиосигналов HDMI с преобразованием в аудиосигналы PCM.
	Перекодировка	При воспроизведении BD диска, содержащего вторичное аудио и интерактивное аудио, оба аудиосигнала микшируются и преобразуются в аудиосигнал DTS для выхода.
HDMI Deep Color	Выкл	Выберите данную настройку, когда не требуется выводить аудиосигналы от выходного терминала HDMI.
	30-бит.	Выберите данную настройку при выводе видеосигналов с 30-битовой цветностью.
	36-бит.	Выберите данную настройку при выводе видеосигналов с 36-битовой цветностью.
	Выкл	Выберите данную настройку при выводе видеосигналов с обычной 24-битовой цветностью.
При выборе [30bits] или [36bits] установите цветовое пространство на настройку, за исключением YCbCr 422 .		
HDMI 1080P 24Гц	Да	Выберите данную настройку при установке Разрешение на Авто или 1080P и выводе видеосигналов 1080p/24 на телевизор, совместимый с разрешением 1080p/24.
	Выкл	Выберите данную настройку при установке Разрешение на 1080P и выводе видеосигналов 1080p/60 на телевизор, совместимый с разрешением 1080p/60.
HDMI 3D	Авто	Для 3D дисков, диски воспроизводятся с 3D изображением.
	Выкл	Изображения 3D не воспроизводятся.
Информация о 3D	Да	Данная настройка включает или отключает 3D оповещение при воспроизведении 3D изображения.
	Нет	

	Параметр	Options	Описание
HDMI	Пропускание входного аудиосигнала HDMI	Да	Определяет прохождение аудиосигнала HDMI из данной системы (amp) или через него на телевизор. Если выбрано положение Вкл, звук из системы не выходит. Выкл: Воспроизведение с помощью динамиков, подключенных к данному устройству. Да: Воспроизведение через телевизор, подключенный с устройством посредством выхода HDMI.
		Выкл	
	Управление	Да	Выберите данную настройку для управления проигрывателем от пульта ДУ подключенного через кабель HDMI аудио-видеоустройства. Также смотрите стр. 26.
		Выкл	Выберите данную настройку для отключения управления проигрывателем от пульта ДУ подключенного через кабель HDMI аудио-видеоустройства.
Network	Настройка IP-адреса	Выберите данную настройку для настройки IP адреса проигрывателя и DNS сервера (стр. 68).	
	Прокси сервер	Выполните настройку только прокси сервера, если так указано провайдером Интернет услуги (стр. 69).	
	Информация	Отображает значения MAC адреса, IP адреса, маски подсети, шлюза по умолчанию, DNS сервера (первичный) и DNS сервера (вторичный).	
	Тест соединения	Выберите данную настройку для проверки сетевого подключения (стр. 69).	
	Подключение к Интернет	Включить	Выберите данную настройку при подключении к Интернету.
		Запретить	Выберите данную настройку, когда не выполняется подключение к Интернету.
	Подключение к BD-Live	Разрешено	Все диски могут подключаться к BD-LIVE.
		Частично разрешено	К BD-LIVE могут подключаться только те диски, безопасность которых была подтверждена.
		Запрещено	Никакие диски не могут подключаться к BD-LIVE.
	DLNA	Включить	Выберите данную настройку при подключении к DLNA серверу.
Запретить		Выберите данную настройку, когда не выполняется подключение к DLNA серверу.	
Интерфейс	Ethernet	Выберите при использовании LAN кабеля для подключения к сети.	
	Беспроводная	Select when connecting wirelessly to the network.	
	Настройка беспроводного подключения	Выполните настройки для подключения беспроводной сети (стр. 31).	
Язык	Экранное меню	доступные языки	Выберите язык из списка языков для экранных меню.
	Аудио	доступные языки	Выберите язык из списка языков для установки языка звучания по умолчанию для воспроизведения BD-ROM и DVD-Video.
		* На некоторых дисках, язык может не переключаться на выбранный язык.	
	При установке языка, не записанного на BD/DVD, для воспроизведения автоматически выбирается один из записанных языков.		
	Субтитр	доступные языки	Выберите язык из списка языков для установки языка субтитров по умолчанию для воспроизведения BD-ROM и DVD-Video.
		* На некоторых дисках, язык может не переключаться на выбранный язык.	
	При установке языка, не записанного на BD/DVD, для воспроизведения автоматически выбирается один из записанных языков.		
Проигрывание	Значок ракурса	Да	Выберите данную настройку для отображения значка ракурса на телевизионном экране (стр. 42).
		Выкл	Выберите данную настройку для отключения отображения значка ракурса на телевизионном экране.
	Значок картинка-в-картинке	Да	Выберите данную настройку для отображения значка PIP на телевизионном экране.
		Выкл	Выберите данную настройку для отключения отображения значка PIP на телевизионном экране.
	Значок вторичного аудио	Да	Выберите данную настройку для отображения значка вторичного аудио на телевизионном экране (стр. 46).
		Выкл	Выберите данную настройку для отключения отображения значка вторичного аудио на телевизионном экране.

Параметр	Options	Описание	
Проигрыватель	DivX® VOD DRM	Код регистрации Отображает регистрационный код проигрывателя, требующийся для воспроизведения файлов DivX VOD (стр. 14).	
	Настройка Интернет	Разрешено	Веб-контент можно просматривать без ввода пароля.
		Частично разрешено	Для просмотра веб-контента требуется ввести пароль.
		Запрещено	Веб-контент не может просматриваться.
	Автоматическое воспроизведение диска	Да	Диски автоматически начинают воспроизводиться после загрузки.
		Выкл	Загруженные диски не начинают автоматически воспроизводиться.
	Последнее воспроизводившееся место	Да	Выберите данную настройку для сохранения места последней остановки воспроизведения даже после открытия лотка диска или переключения в режим ожидания.
		Выкл	Выберите данную настройку для использования только режим Continue Viewing Play (стр. 47).
	Управление воспроизведением	Да	Выберите данную настройку для воспроизведения Video-CD дисков (версия 2.0), совместимых с PBC через меню диска.
		Выкл	Выберите данную настройку для воспроизведения Video-CD дисков (версия 2.0), совместимых с PBC без использования меню диска.
Режим воспр.	Воспроизвести папку	Воспроизведение файлов из выбранной папки.	
	Воспроизвести весь материал	Воспроизведение всех файлов на выбранном устройстве USB или диске.	
Навигатор настройки	Начните выполнять настройки с помощью меню Setup Navigator. Подробнее, смотрите стр. 36.		
Система безопасности	Изменение пароля	Регистрация (изменение) пароля для настроек родительской блокировки или для разблокировки для воспроизведения DVD-Video дисков с функцией родительской блокировки (стр. 70). Паролем по умолчанию является "0000".	
	Родит. Контроль	Переключение уровня родительской блокировки проигрывателя (стр. 70).	
	Код страны	Изменение кода страны/региона (стр. 70).	
Опции	Хранитель экрана	Выкл	Хранитель экрана отключен.
		1 мин	Хранитель экрана включается, если в течение более одной минуты/двух минут/трех минут не производилось управление. Хранитель экрана отключается при управлении пульта ДУ.
		2 мин	
		3 мин	
	Автооткл.питания	Выкл	Выберите данную настройку для отключения функции автоматического отключения питания.
		10 мин	Питание будет автоматически отключено, если в течение более 10 минут/20 минут/30 минут не производилось управление.
		20 мин	
		30 мин	
	Быстрый старт	Да	Выберите для сокращения требуемого на загрузку времени.
		Выкл	Выберите для выполнения обычной загрузки.
Обновление версии	USB-накопитель	Выберите способ обновления программного обеспечения. (стр. 71)	
	Network		
Загрузка настройки по умолчанию	Возвращает настройки на заводские настройки по умолчанию.		
Системная информация	Проверка номера версии системы.		
BUDA	Информация BUDA	Отображение и настройка данных BUDA на подключенном устройстве USB (стр. 69).	
	Настройка BUDA		

❖ Регулировка видео

1. Выберите и установите **Настройка отображения** → **Настройки видео** → **Настройка**.
Используйте **▲/▼** для выбора, затем нажмите **ENTER**.
2. Выберите параметр и переключите настройку.
Для выбора параметра используйте **▲/▼**, затем для изменения настройки используйте **◀/▶**. По завершении настройки нажмите **↩ RETURN** и закройте экран настроек.

Параметр	Описание
Яркость	Выберите данную настройку для регулировки яркости телевизионного экрана.
Насыщенность	Выберите данную настройку для регулировки насыщенности телевизионного экрана.
Оттенок цвета	Выберите данную настройку для регулировки баланса цветности (зеленый и красный) телевизионного экрана.
Контраст	Выберите данную настройку для регулировки контрастности телевизионного экрана.
Резкость	Выбор уровня резкости.
CTI (Color Transient Improvement)	Дает изображения с более чистыми цветовыми контурами.

❖ Регулировка параметров громкоговорителей

1. Выберите и установите **Аудиовыход** → **Настройка громкоговорителей** → **Следующий экран**.
Используйте **▲/▼/◀/▶** для выбора, затем нажмите **ENTER**.
2. На экране будет показано изображение громкоговорителей. Выберите громкоговоритель с помощью курсора и нажмите **ENTER**.
3. Используйте кнопки **▲/▼** для выбора параметров **Trim** или **Delay** и затем нажмите **ENTER**.
4. Используйте кнопки курсора **◀/▶** для регулировки параметра, затем нажмите **ENTER**.

❖ Регулировка параметров громкоговорителя при прослушивании звука

1. Выберите и установите **Аудиовыход** → **Тестовый тональный сигнал** → **Следующий экран**.
Используйте **▲/▼/◀/▶** для выбора, затем нажмите **ENTER**.
2. Будет выводиться тестовый звуковой сигнал. Громкоговорители будут переключаться автоматически.
3. На экране будет показано изображение громкоговорителей. Нажмите **ENTER**, когда фокусируется громкоговоритель, который вы хотите отрегулировать.
4. Используйте кнопки **▲/▼** для выбора параметров **Trim** или **Delay** и затем нажмите **ENTER**.
5. Используйте кнопки **◀/▶** для регулировки параметра, затем нажмите **ENTER**.
*1ms = 30 см

❖ Настройка IP адреса

1. Выберите и настройте **Network** → **Настройка IP-адреса** → **Следующий экран**.
Используйте **▲/▼** для выбора, затем нажмите **ENTER**.
 2. Настройте IP адрес.
Используйте **▲/▼/◀/▶** для настройки IP адреса проигрывателя или DNS сервера, затем нажмите **ENTER**.
 - **Автоустановка IP адреса**
Да – IP адрес проигрывателя присваивается автоматически. Выберите данную настройку при использовании широкополосного маршрутизатора или широкополосного модема с функцией DHCP (Dynamic Host Configuration Protocol) сервера. IP адрес данного проигрывателя будет автоматически назначен DHCP сервером.
Выкл – IP адрес проигрывателя требуется настроить вручную. С помощью цифровых кнопок (от 0 до 9) введите IP адрес, маску подсети и шлюз по умолчанию.
- ! Примечание**
- Подробнее о функции DHCP сервера смотрите инструкции по эксплуатации к сетевому устройству.
 - Может потребоваться связаться с провайдером Интернет услуги или сетевым администратором при вводе IP адреса вручную.

❖ Настройка прокси сервера

Настраивайте прокси сервер, только в случаях указанных провайдером Интернет услуги.

1. **Выберите и настройте Network → Прокси сервер → Следующий экран.** Используйте \uparrow/\downarrow для выбора, затем нажмите **ENTER**.
2. **Выберите и настройте Использовать или Не использ. в Прокси сервер.** Используйте \leftarrow/\rightarrow для переключения, затем нажмите \downarrow .
 - **Использовать** – Выберите данную настройку при использовании прокси сервера.
 - **Не использ.** – Выберите данную настройку, когда прокси сервер не используется.

Если выбран **Использовать**, перейдите на шаг 3.

3. **Выберите и настройте Метод выбора сервера.** Используйте \leftarrow/\rightarrow для переключения, затем нажмите \downarrow .
 - **IP-адрес** – Введите IP адрес.
 - **Имя сервера** – Введите имя сервера.
4. **Введите IP-адрес или Имя сервера.** Используйте цифровые кнопки (от 0 до 9) для ввода номера, если выбран IP адрес на шаге 3. Используйте \leftarrow/\rightarrow для перемещения курсора.

Если на шаге 3 выбран Server Name с помощью цифровых кнопок (от 0 до 9) запустите виртуальную клавиатуру. Теперь с помощью $\uparrow/\downarrow/\leftarrow/\rightarrow$ выберите знаки и параметры, затем нажмите **ENTER** для ввода.
5. **Номер порта.** Нажмите \downarrow , затем используйте цифровые кнопки (от 0 до 9) для ввода значения.
6. **Нажмите ENTER для настройки.**

❖ Отображение сетевых настроек

- ▶ **Выберите и настройте Network → Информация → Следующий экран.** Используйте \uparrow/\downarrow для выбора, затем нажмите **ENTER**.

Отображаются настройки MAC адреса, IP адреса, маски подсети, шлюза по умолчанию и DNS сервера (первичного и вторичного).

Когда **Автоустановка IP адреса** установлен на Оп, отображаются автоматически установленные значения.

! Примечание

- “0.0.0.0” отображается тогда, когда не были установлены все IP адреса.

❖ Проверка сетевого подключения

- ▶ **Выберите и настройте Network → Тест соединения → Пуск.** Используйте \uparrow/\downarrow для выбора, затем нажмите **ENTER**.

По завершению проверки отображается “Сеть в ПОРЯДКЕ.”.

Если отображается любое другое сообщение, проверьте подключения и/или настройки (стр. 30 и 68).

❖ Переключение на другой язык в языковой настройке

1. **Выберите и настройте Язык.** Используйте \uparrow/\downarrow для выбора, затем нажмите **ENTER**.
2. **Выберите и настройте Экранное меню, Аудио, Субтитр или Меню.** Используйте \uparrow/\downarrow для выбора, затем нажмите **ENTER**.
3. **Выберите и установите нужный язык.** Используйте \uparrow/\downarrow для выбора, затем нажмите **ENTER**.

! Примечание

- При установке языка, не записанного на BD/DVD, автоматически выбирается и воспроизводится один из записанных языков.

❖ Удаление данных, добавленных к BD дискам, и прикладных данных

Данная настройка используется для удаления данных, добавленных к BD дискам (данные, загруженные с помощью функции BD-LIVE, и данные, используемые с функцией BONUSVIEW), и прикладных данных.

! Предостережение

- Для удаления данных требуется некоторое время.
- Не отсоединяйте силовой кабель во время удаления данных.

1. **Выберите и настройте Опции → BUDA → Настройка BUDA.** Используйте \uparrow/\downarrow для выбора, затем нажмите **ENTER**.
2. **Выберите и установите Форматировать buda.** Нажмите **ENTER**.

❖ **Регистрация или изменение пароля**

Используйте данную процедуру для регистрации или изменения кодового номера, требующегося для настроек Parental Lock.

Пароль по умолчанию на данном аппарате

По умолчанию установлен пароль “0000”.

- Данный аппарат может потребовать ввести пароль при изменении пароля.
- Если выполнен сброс на данном аппарате, одновременно для пароля устанавливается настройка по умолчанию.

1. **Выберите и настройте Система безопасности → Изменение пароля → Следующий экран.**

Используйте **▲/▼** для выбора, затем нажмите **ENTER**.

2. **Введите пароль.**

С помощью цифровых кнопок (от 0 до 9) введите номер, затем нажмите **ENTER** для установки.

Используйте **←/→** для перемещения курсора.

3. **Повторно введите пароль.**

С помощью цифровых кнопок (от 0 до 9) введите номер, затем нажмите **ENTER** для установки.

Используйте **←/→** для перемещения курсора.

- Для изменения пароля, введите ранее зарегистрированный пароль, затем введите новый пароль.

! Примечание

- Рекомендуется записать пароль.
- Если вы забыли пароль, выполните сброс проигрывателя на заводские настройки по умолчанию, затем снова зарегистрируйте пароль (стр. 72).

❖ **Переключение уровня Parental Lock для просмотра DVD/BD-ROM дисков**

Некоторые DVD-Video диски, содержащие сцены насилия, например, содержат уровни блокировки Parental Lock (проверьте обозначения на обложке диска или еще где-то). Для ограничения просмотра данных дисков, установите уровень проигрывателя на уровень, не превышающий уровень на дисках.

1. **Выберите и настройте Система безопасности → Родит. Контроль → Следующий экран.**

Используйте **▲/▼** для выбора, затем нажмите **ENTER**.

2. **Введите пароль.**

С помощью цифровых кнопок (от 0 до 9) введите номер, затем нажмите **ENTER** для установки.

Используйте **←/→** для перемещения курсора.

3. **Переключите уровень.**

Используйте **←/→** для переключения, затем нажмите **ENTER** для установки.

! Примечание

- Уровень можно установить на Off или между Level1 и Level8. Просмотр не ограничивается при установке на Off.

❖ **Переключение кода страны/региона**1. **Выберите и настройте Система безопасности → Код страны → Следующий экран.**

Используйте **▲/▼** для выбора, затем нажмите **ENTER**.

2. **Введите пароль.**

С помощью цифровых кнопок (от 0 до 9) введите номер, затем нажмите **ENTER** для установки.

Используйте **←/→** для перемещения курсора.

3. **Переключите код страны/региона.**

Используйте **←/→** для переключения, затем нажмите **ENTER** для установки. Смотрите стр. 73.

Обновление программного обеспечения

Программное обеспечение проигрывателя можно обновить с помощью одного из способов ниже.



- Подключившись к Интернету.
- Используя флэш-диск USB.

Подробная информация о данном проигрывателе имеется на вебсайте Pioneer. Информацию по обновлению и обслуживанию проигрывателя Blu-ray дисков смотрите на вебсайте, показанном на стр. 9.

Предостережение

- Не отсоединяйте кабель питания и не вынимайте USB флэш-накопитель во время обновления ПО. Также не перезагружайте компьютер, нажимая кнопку  STANDBY/ON в течение 5 секунд и более. Иначе обновление прервется, что может привести к неисправности проигрывателя.
- Существует два процесса в обновлении программного обеспечения: загрузка и обновление. Оба процесса могут занять определенный промежуток времени.
- Другие операции во время обеспечения программного обеспечения отменяются. Более того, процесс обновления не может быть отменен.



❖ Обновление с подключением к Интернету

1. Подключитесь к Интернету.
2. При остановленном воспроизведении, отобразите экран Home Menu. Нажмите  HOME MENU.
3. Выберите и настройте Начальные настройки. Используйте  для выбора, затем нажмите ENTER.
4. Выберите и настройте Опции → Обновление версии → Network → Пуск. Используйте  для выбора, затем нажмите ENTER.
5. Запускается обновление. Нажмите ENTER.
 - Обновление программного обеспечения может занять определенное время.
 - При завершении обновления устройство автоматически перезапускается.







❖ Обновление с помощью флэш-диска USB

Примечание

- Когда на вебсайте Pioneer выложен файл обновления, с помощью компьютера загрузите его на флэш-диск USB. Внимательно прочтите инструкции по загрузке файлов обновления, имеющихся на вебсайте Pioneer.
- Сохраните файл обновления в корневой директории флэш-диска USB. Не сохраняйте его внутри папки.
- На флэш-диске USB не должно быть никаких других файлов, кроме файла обновления.
- Проигрыватель поддерживает флэш-диски USB, отформатированные в FAT32/FAT16/NTFS. При форматировании флэш-диска USB на компьютере установите настройки как показано ниже.
 - Файловая система: FAT32
 - Размер единицы выделения: Размер выделения по умолчанию
- Сохраняйте на флэш-диске USB только самый последний файл обновления.
- При подключении флэш-диска USB к проигрывателю не используйте удлиняющий кабель USB. Проигрыватель может не работать правильно при использовании удлиняющего кабеля USB.

1. Вставьте в разъем флэш-накопитель USB, на котором сохраняется файл обновления.
2. При остановленном воспроизведении, отобразите экран Home Menu. Нажмите  HOME MENU.
3. Выберите и установите Начальные настройки. Используйте  для выбора, затем нажмите ENTER.
4. Выберите и настройте Опции → Обновление версии → Диск или USB-накопитель → Пуск. Используйте  для выбора, затем нажмите ENTER.
5. Запускается обновление. Нажмите ENTER.
 - Обновление программного обеспечения может занять определенное время.
 - При завершении обновления устройство автоматически перезапускается.

Возврат всех настроек на заводские настройки по умолчанию (сброс настроек)

1. Убедитесь, что питание проигрывателя включено.
2. При остановленном воспроизведении, отобразите экран Home Menu.
Нажмите  HOME MENU.
3. Выберите и установите Начальные настройки.
Используйте  для выбора, затем нажмите ENTER.
4. Выберите и настройте Опции → Загрузка настройки по умолчанию → Следующий экран.
Используйте  для выбора, затем нажмите ENTER.
5. Выберите и настройте ОК.
Используйте  для выбора, затем нажмите ENTER.
6. Нажмите  STANDBY/ON для выключения питания.
7. Нажмите  STANDBY/ON для включения питания.



Примечание

- После возврата всех настроек на заводские настройки по умолчанию, с помощью **Навигатор настройки** перезапустите проигрыватель (стр. 36).

Таблица языковых кодов и таблица кодов стран/регионов

❖ Таблица языковых кодов

Название языка, языковой код, код ввода

Abkhazian, ab/abk, 0102	Galician, gl/glg, 0712	Malayalam, ml/mal, 1312	Spanish, es/spa, 0519
Afar, aa/aar, 0101	Georgian, ka/kat, 1101	Maltese, mt/mlt, 1320	Sundanese, su/sun, 1921
Afrikaans, af/af, 0106	German, de/deu, 0405	Maori, mi/mri, 1309	Swahili, sw/swa, 1923
Albanian, sq/sqi, 1917	Greek, el/ell, 0512	Marathi, mr/mar, 1318	Swati, ss/ssw, 1919
Amharic, am/amh, 0113	Guarani, gn/grn, 0714	Mongolian, mn/mon, 1314	Swedish, sv/swe, 1922
Arabic, ar/ara, 0118	Gujarati, gu/guj, 0721	Moldavian, mo/mol, 1315	Tagalog, tl/tgl, 2012
Armenian, hy/hye, 0825	Hausa, ha/hau, 0801	Nauru, na/nau, 1401	Tajik, tg/tgk, 2007
Assamese, as/asm, 0119	Hebrew, iw/heb, 0923	Nepali, ne/nep, 1405	Tamil, ta/tam, 2001
Aymara, ay/aym, 0125	Hindi, hi/hin, 0809	Norwegian, no/nor, 1415	Tatar, tt/tat, 2020
Azerbaijani, az/aze, 0126	Hungarian, hu/hun, 0821	Occitan, oc/oci, 1503	Telugu, te/tel, 2005
Bashkir, ba/bak, 0201	Icelandic, is/isl, 0919	Oriya, or/ori, 1518	Thai, th/tha, 2008
Basque, eu/eus, 0521	Indonesian, in/ind, 0914	Oromo, om/om, 1513	Tibetan, bo/bod, 0215
Belarusian, be/bel, 0205	Interlingua, ia/ina, 0901	Panjabi, pa/pan, 1601	Tigrinya, ti/tir, 2009
Bengali, bn/ben, 0214	Interlingue, ie/ile, 0905	Persian, fa/fas, 0601	Tonga (Tonga Islands), to/ton, 2015
Bihari, bh/bih, 0208	Inupiaq, ik/ikp, 0911	Polish, pl/pol, 1612	Tsonga, ts/tso, 2019
Bislama, bi/bis, 0209	Irish, ga/gle, 0701	Portuguese, pt/por, 1620	Tswana, tn/tsn, 2014
Breton, br/br, 0218	Italian, it/ita, 0920	Pushto, ps/psu, 1619	Turkmen, tk/tuk, 2011
Bulgarian, bg/bul, 0207	Japanese, ja/jpn, 1001	Quechua, qu/que, 1721	Turkish, tr/tru, 2018
Burmese, my/mya, 1325	Javanese, jw/jav, 1023	Romanian, ro/ron, 1815	Twi, tw/twi, 2023
Catalan, ca/cat, 0301	Kalaallisut, kl/ka, 1112	Romansch, rm/roh, 1813	Ukrainian, uk/ukr, 2111
Central Khmer, km/khm, 1113	Kannada, kn/kan, 1114	Rundi, rn/run, 1814	Urdu, ur/urd, 2118
Chinese, zh/zho, 2608	Kashmiri, ks/kas, 1119	Russian, ru/rus, 1821	Uzbek, uz/uzb, 2126
Corsican, co/cos, 0315	Kazakh, kk/kaz, 1111	Samoan, sm/smo, 1913	Vietnamese, vi/vie, 2209
Croatian, hr/hrv, 0818	Kinyarwanda, rw/kin, 1823	Sango, sg/sag, 1907	Volapük, vo/vol, 2215
Czech, cs/ces, 0319	Kirghiz, ky/kir, 1125	Sanskrit, sa/san, 1901	Welsh, cy/cym, 0325
Danish, da/dan, 0401	Korean, ko/kor, 1115	Scottish Gaelic, gd/gla, 0704	Western Frisian, fy/fry, 0625
Dutch, nl/nld, 1412	Kurdish, ku/kur, 1121	Serbian, sr/srp, 1918	Wolof, wo/wol, 2315
Dzongkha, dz/dzo, 0426	Lao, lo/lao, 1215	Serbo-Croatian, sh/---, 1908	Xhosa, xh/xho, 2408
English, en/eng, 0514	Latin, la/lat, 1201	Shona, sn/sna, 1914	Yiddish, ji/yid, 2009
Esperanto, eo/epo, 0515	Latvian, lv/lav, 1222	Sindhi, sd/snd, 1904	Yoruba, yo/yor, 2515
Estonian, et/est, 0520	Lingala, ln/lin, 1214	Sinhalese, si/sin, 1909	Zulu, zu/zul, 2621
Finnish, fi/fin, 0609	Lithuanian, lt/lit, 1220	Slovak, sk/slk, 1911	
Fijian, fj/fij, 0610	Macedonian, mk/mkd, 1311	Slovenian, sl/slv, 1912	
Faroese, fo/foa, 0615	Malagasy, mg/mlg, 1307	Somali, so/som, 1915	
French, fr/fra, 0618	Malay, ms/msa, 1319	Sotho, Southern, st/sot, 1920	

❖ Таблица кодов стран/регионов

Название страны/региона, кодов стран/регионов, код ввода

Ангилья, ai, 0109	Эстония, ee, 0505	Македония, бывшая Югославская Республика, mk, 1311	Сингапур, sg, 1907
Антигуа и Барбуда, ag, 0107	Финляндия, fi, 0609	Малайзия, my, 1325	Словакия, sk, 1919
Аргентина, ar, 0118	Франция, fr, 0618	Мальта, mt, 1320	Словения, si, 1909
Армения, am, 0113	Грузия, ge, 0705	Мексика, mx, 1324	Испания, es, 0519
Австралия, au, 0121	Германия, de, 0405	Молдова, Республика, md, 1304	Суринам, sr, 1918
Австрия, at, 0120	Греция, gr, 0718	Монако, mc, 1303	Швеция, se, 1905
Азербайджан, az, 0126	Гренландия, gl, 0712	Монтсеррат, ms, 1319	Швейцария, ch, 0308
Багамы, bs, 0219	Гайана, gy, 0725	Нидерланды, nl, 1412	Тайвань, провинция Китая, tw, 2023
Барбадос, bb, 0202	Гаити, ht, 0820	Новая Зеландия, nz, 1426	Таджикистан, tj, 2010
Беларусь, by, 0225	Гонконг, hk, 0811	Норвегия, no, 1415	Таиланд, th, 2008
Бельгия, be, 0205	Венгрия, hu, 0821	Пакистан, pk, 1611	Тринидад и Тобаго, tt, 2020
Белиз, bz, 0226	Исландия, is, 0919	Перу, pe, 1605	Тунис, tn, 2014
Бермуды, bm, 0213	Индия, in, 0914	Филиппины, ph, 1608	Турция, tr, 2018
Бразилия, br, 0218	Индонезия, id, 0904	Польша, pl, 1612	Туркменистан, tm, 2013
Болгария, bg, 0207	Ирландия, ie, 0905	Португалия, pt, 1620	Острова Теркс и Кайкос, tc, 2003
Канада, ca, 0301	Израиль, il, 0912	Пуэрто-Рико, pr, 1618	Украина, ua, 2101
Острова Кайман, ky, 1125	Италия, it, 0920	Румыния, ro, 1815	Соединенное Королевство Великобритании и Северной Ирландии, gb, 0702
Чили, cl, 0312	Ямайка, jm, 1013	Российская Федерация, ru, 1821	Соединенные Штаты Америки, us, 2119
Китай, cn, 0314	Япония, jp, 1016	Сент-Китс и Невис, kn, 1114	Уругвай, uy, 2125
Колумбия, co, 0315	Казахстан, kz, 1126	Сент-Люсия, lc, 1203	Узбекистан, uz, 2126
Хорватия, hr, 0818	Корея, Республика, kr, 1118	Сент-Винсент и Гренадины, vc, 2203	Венесуэла, ve, 2205
Кипр, cy, 0325	Кыргызстан, ky, 1107	Сан-Марино, sm, 1913	Виргинские Острова, Британские, vg, 2207
Чешская Республика, cz, 0326	Латвия, lv, 1222		
Дания, dk, 0411	Лихтенштейн, li, 1209		
Доминика, dm, 0413	Литва, lt, 1220		
Доминиканская Республика, do, 0415	Люксембург, lu, 1221		

Раздел 9

Возможные неисправности и способы их устранения

Зачастую неправильная работа ошибочно воспринимается за неполадки или неисправности. Если вы считаете, что имеется какая-либо неисправность на данном компоненте, изучите информацию, представленную ниже. В некоторых случаях неполадка может быть на другом компоненте. Проверьте другие компоненты, а также используемые электроприборы. Если невозможно было устранить неисправность после изучения информации ниже, обратитесь в ближайший авторизованный сервисный центр Pioneer или к дилеру для проведения ремонта.

Изображение

Неисправность	Проверьте	Способ устранения
Картинка не отображается или картинка отображается несоответствующим образом.	Правильно ли подключен кабель HDMI?	<ul style="list-style-type: none"> Подключите кабель соответствующим образом в соответствии с подключенными устройствами (стр. 26). Отсоедините кабель HDMI, затем снова вставьте его до упора.
	Поврежден кабель HDMI?	Если кабель поврежден, замените его на новый.
	Настройка входа на подключенном телевизоре правильная?	Изучите инструкции по эксплуатации к подключенным компонентам и переключитесь на соответствующий вход.
	Настроено ли разрешение выходного видеосигнала соответствующим образом?	Нажмите RESOLUTION для переключения разрешения видеовыхода от терминала HDMI OUT (стр. 19).
	Подключен ли проигрыватель через кабель HDMI, кроме Высокоскоростной кабель HDMI®/™ (через Стандартный кабель HDMI®)?	Подключитесь к телевизору с помощью кабеля Высокоскоростной кабель HDMI®/™.
Картинка может не отображаться соответствующим образом при подключении устройства DVI.	Подключено ли устройство DVI?	Картинка может не отображаться соответствующим образом при подключении устройства DVI.
	Настроен ли HDMI цветность соответствующим образом?	Переключите настройку HDMI цветность (стр. 65).
	<ul style="list-style-type: none"> Картинка вытянута. Картинка срезана. Невозможно переключить формат изображения. 	Настроен ли формат изображения телевизора соответствующим образом?
Настроен ли Телевизионный экран соответствующим образом?		Настройте Телевизионный экран соответствующим образом (стр. 64).
При воспроизведении диска Blu-ray 3D не выводятся 3D изображения.		При выводе видеосигналов с разрешением 1080/50i, 1080/50p, 720/50p, 1080/24p, 1080/60i, 1080/60p или 720/60p от терминала HDMI OUT , они могут выводиться с форматом изображения 16:9 даже при установке Телевизионный экран на 4:3 Панорамирование и сканирование (стр. 64).
	Картинка искажена.	Картинка может искажаться при переключении разрешения записанного видеосигнала. Нажимая RESOLUTION , выберите разрешение, за исключением Авто (стр. 65).
		<ul style="list-style-type: none"> Подключить проигрыватель к вашему телевизору кабелем HDMI (Высокоскоростной кабель HDMI®/™). Ваш телевизор не поддерживает обязательный формат HDMI 3D.

Звук

Неисправность	Проверьте	Способ устранения
<ul style="list-style-type: none"> Звучание не выводится. Звучание не выводится соответствующим образом. 	<ul style="list-style-type: none"> Не воспроизводится-ли диск в замедленном режиме? Не воспроизводится-ли диск в режиме быстрой перемотки вперед или быстрой перемотки назад? 	Звучание не выводится во время замедленного воспроизведения и сканирования вперед и назад.
	Подключены-ли аудиокабели соответствующим образом?	<ul style="list-style-type: none"> Подключите кабель соответствующим образом в соответствии с подключенными устройствами (стр. 26). Надежно и до конца подключите кабель.
	Не поврежден-ли аудиокабель?	Если кабель поврежден, замените его на новый.
	Настроен-ли Аудиовыход соответствующим образом?	Установите Аудиовыход соответствующим образом в соответствии с подключенным устройством (стр. 65).
	Правильно-ли настроены подключенные компоненты?	Изучите инструкции по эксплуатации к подключенным компонентам и проверьте уровень громкости, вход, настройки громкоговорителей, др.
Многоканальное звучание не выводится.	Выбрано-ли многоканальное звучание?	С помощью экрана меню или AUDIO переключите звучание диска на многоканальное звучание.
Отсутствует звук из центральной колонки или колонки объемного звучания.		<ul style="list-style-type: none"> Убедитесь, что громкоговорители подсоединены правильно. Проверьте настройку громкости в Настройка громкоговорителей для меню Аудио (стр. 65).
Отсутствует звук из сабвуфера.		Если воспроизводимый аудиосигнал не содержит низкочастотной составляющей, звук не будет выходить из сабвуфера. Проверьте настройку громкости в Настройка громкоговорителей для меню Аудио (стр. 65).
Чрезмерный шум во время радиоприема.		<ul style="list-style-type: none"> Подключите антенну и отрегулируйте положение для лучшего приема. Установите антенну FM вне дома. Выключите питание электрических устройств, которые могут вызывать шум, или удалите эти устройства от данного проигрывателя.
Звук со входа HDMI не может быть получен с выхода динамика или с выхода телевизора.	Не переключена ли настройка Пропускание входного аудиосигнала HDMI для HDMI в положение Да ?	Переключите настройку Пропускание входного аудиосигнала HDMI для HDMI в положение Выкл (стр. 66).

Воспроизведение

Неисправность	Проверьте	Способ устранения
<ul style="list-style-type: none"> Диск не воспроизводится. Лоток диска открывается автоматически. 	<ul style="list-style-type: none"> Может-ли диск воспроизводиться на данном проигрывателе? Может-ли файл воспроизводиться на данном проигрывателе? 	<ul style="list-style-type: none"> Убедитесь, что диск может воспроизводиться на данном проигрывателе (стр. 10). Убедитесь, что файл может воспроизводиться на данном проигрывателе (стр. 14). Убедитесь, что файл не поврежден.
	Не поцарапан-ли диск?	Поцарапанные диски могут не воспроизводиться.
	Не загрязнен-ли диск?	Очистите диск (стр. 82).
	Не наклеен-ли на диск кусок бумаги или наклейки?	Диск может быть деформирован и не может воспроизводиться.
	Установлен-ли диск в лотке диска соответствующим образом?	<ul style="list-style-type: none"> Установите диск этикеточной стороной вверх. Установите диск соответствующим образом в углубление в лотке диска.
	Правильный-ли региональный номер?	Региональные номера дисков, воспроизводимых на данном проигрывателе, смотрите в стр. 12.
Картинка застывает и кнопки на фронтальной панели и пульт ДУ перестают работать.		<ul style="list-style-type: none"> Нажмите (■) STOP для остановки воспроизведения, затем возобновите воспроизведение. Если невозможно остановить воспроизведение, нажмите ◀ STANDBY/ON на фронтальной панели проигрывателя для отключения питания, затем снова включите питание. Нажмите кнопку ◀ STANDBY/ON на проигрывателе в течение более 5 секунд. Проигрыватель перезапускается, и становится возможной работа.
Невозможно переключить субтитры.		Субтитры не могут переключаться для дисков, записанных на DVD или BD рекордере.
После установки диска, продолжает отображаться Loading и воспроизведение не запускается.	Не слишком много-ли файлов записано на диске?	При установке диска с файлами, загрузка может занять несколько десятков минут в зависимости от количества записанных на диске файлов.
В именах файлов, др., отображается (■).		Не отображаемые на данном проигрывателе знаки отображаются как (■).
Во время воспроизведения BD-ROM диска отображается сообщение о нехватке памяти.		<ul style="list-style-type: none"> Подключите устройство USB (стр. 35). Удалите данные, сохраненные на подключенном устройстве USB через BUDA (стр. 69).

Функция Control

Неисправность	Проверьте	Способ устранения
Функция Control не работает.	Подключен-ли кабель HDMI надлежащим образом? Для кабеля HDMI, используется-ли Высокоскоростной кабель HDMI®/TM? Подключен-ли данный проигрыватель к телевизору через кабель HDMI для просмотра картинки? Поддерживает-ли подключенное устройство функцию Control?	Для использования функции Control подключите телевизор с плоским экраном к терминалу HDMI OUT (стр. 26). Используйте Высокоскоростной кабель HDMI®/TM. Функция Control может не срабатывать соответствующим образом при использовании кабеля HDMI, не являющимся Высокоскоростной кабель HDMI®. Если видеосигналы выводятся от терминала, кроме терминала HDMI OUT , функция Control не срабатывает. Подключите к телевизору через кабель HDMI (стр. 26). <ul style="list-style-type: none"> • Функция Control не будет работать с устройствами других марок, не поддерживающими функцию Control, даже при подключении через кабель HDMI. • Функция Control не будет работать если между устройством, совместимым с Control и проигрывателем подключены устройства, не поддерживающие функцию Control. • Смотрите стр. 15. • Даже при подключении к изделию Pioneer, совместимым с функцией Control, некоторые функции могут не срабатывать. Также смотрите инструкции по эксплуатации к подключенному устройству.
	Установлена-ли функция Control на Оп на подключенном устройстве?	Установите Control на Оп на подключенном устройстве. Функция Control срабатывает при установке Control на Оп для всех устройств, подключенных к терминалу HDMI OUT . Как только завершены подключения и настройки всех устройств, убедитесь, что картинка от проигрывателя выводится на Телевизор с Плоским Экраном. (Также проверьте после замены подключенных устройств и подключения и/или отсоединения кабелей HDMI.) Если картинка от проигрывателя не выводится на Телевизор с Плоским Экраном, это означает, что функция Control может быть не работает соответствующим образом. Подробнее, смотрите инструкции по эксплуатации к подключенному устройству.

Сеть

Неисправность	Проверьте	Способ устранения
<ul style="list-style-type: none"> • Невозможно использовать функцию BD-LIVE (подключение к Интернету). • При попытке обновления программного обеспечения отображается "No valid id file found". 		Выполните Тест соединения (стр. 69). Если отображается "Сеть в ПОРЯДКЕ.", проверьте настройки прокси сервера (стр. 69). Также может быть неисправность с подключением к Интернету. Свяжитесь с поставщиком Интернет услуги.
Обновление программного обеспечения происходит медленно.		В зависимости от подключения к Интернету и других условий, обновление программного обеспечения может занять некоторое время.
По завершению Тест соединения отображается другое сообщение, но не "Сеть в ПОРЯДКЕ."	Отображается-ли "СБОЙ в сети.?"	<ul style="list-style-type: none"> • Убедитесь, что данный проигрыватель и концентратор Ethernet (или маршрутизатор с функцией концентратора) подключены соответствующим образом. • Если IP адрес получен с помощью функции сервера DHCP, проверьте правильность настройки в Информация (стр. 66). Подробнее о функции сервера DHCP смотрите инструкции по эксплуатации к концентратору Ethernet (или маршрутизатору с функцией концентратора). • Установите IP адрес вручную. • Проверьте работу и настройки функции сервера DHCP концентратора Ethernet (или маршрутизатора с функцией концентратора). Подробнее о функции сервера DHCP смотрите инструкции по эксплуатации к концентратору Ethernet (или маршрутизатору с функцией концентратора). • Если на данном проигрывателе был установлен вручную, переустановите IP адрес данного проигрывателя или других компонентов.
	Работает ли концентратор Ethernet (или маршрутизатор с функцией концентратора) соответствующим образом?	<ul style="list-style-type: none"> • Проверьте настройки и работу концентратора Ethernet (или маршрутизатора с функцией концентратора). Подробнее, смотрите инструкции по эксплуатации к концентратору Ethernet. • Перезапустите концентратор Ethernet (или маршрутизатор с функцией концентратора).

Неисправность	Проверьте	Способ устранения
Невозможно получить доступ к компоненту или компьютеру, подключенным по сети.	На подключенном компоненте в данный момент установлено программное обеспечение системы безопасности Интернет.	В некоторых случаях, невозможно получить доступ к компоненту, на котором установлено программное обеспечение системы безопасности Интернет.
	Включен аудиокomпонент в сети, который был отключен.	Включите аудиокomпонент в сети до включения данного ресивера.
Воспроизведение не начинается.	Компонент, подключенный к сети, неправильно настроен.	Если клиент автоматически авторизуется, требуется заново ввести соответствующую информацию. Check whether the connection status is set to "Do not authorize (Не проводить авторизацию)".
	На компоненте, подключенном к сети, не имеется воспроизводимых аудиофайлов.	Проверьте аудиофайлы, сохраненные на компоненте, подключенном к сети.
Компьютер или интернет-радио не работает должным образом.	Компонент в настоящий момент отсоединен от данного устройства или источника питания.	Проверьте правильность подключения компонента к данному устройству или источнику питания.
	Неправильно задан соответствующий IP-адрес.	Включите встроенную функцию DHCP-сервера на маршрутизаторе или настройте сеть вручную в соответствии с используемой сетевой средой.
Не удается воспроизвести файлы, хранящиеся на компонентах в сети, например на компьютере.	Выполняется автоматическая конфигурация IP-адреса.	Процесс автоматической конфигурации занимает некоторое время. Пожалуйста, подождите.
	В настоящий момент на компьютере не установлен компонент Windows Media Player 11 или Windows Media Player 12.	Установите Windows Media Player 11 или Windows Media Player 12 на компьютер.
Аудиофайлы были записаны в форматах, отличных от MP3, WAV (только LPCM), MPEG-4 AAC и WMA.	Аудиофайлы, записанные в форматах MPEG-4 AAC, не воспроизводятся через Windows Media Player 11 или Windows Media Player 12.	Воспроизведите аудиофайлы, записанные в форматах MP3, WAV (только LPCM), MPEG-4 AAC или WMA. Обратите внимание, что некоторые аудиофайлы, записанные в этих форматах, могут не воспроизводиться на данном устройстве.
	Аудиофайлы, записанные в форматах MPEG-4 AAC, не воспроизводятся через Windows Media Player 11 или Windows Media Player 12.	Аудиофайлы, записанные в форматах MPEG-4 AAC, не могут воспроизводиться через Windows Media Player 11 или Windows Media Player 12. Обратитесь к руководству по эксплуатации, прилагаемому к серверу.
Неправильно работает компонент, подключенный к сети.	Проверьте, не влияют ли на компонент какие-либо особые условия или не находится ли он в спящем режиме. При необходимости попробуйте перезапустить компонент.	
Компонент, подключенный к сети, не разрешает совместное использование файлов.	Попробуйте изменить настройки для подключенного к сети компонента.	
Удалена или повреждена папка, хранившаяся на компоненте, подключенном к сети.	Проверьте папку, хранящуюся на подключенном к сети компоненте.	
Сетевые соединения могут быть ограничены из-за сетевых настроек, настроек безопасности компьютера и т. п.	Проверьте сетевые настройки, настройки безопасности компьютера и т. п.	
Не удается получить доступ к Windows Media Player 11 или Windows Media Player 12.	В случае с Windows Media Player 11: В настоящий момент вы подключены к домену через компьютер под управлением Windows XP или Windows Vista. В случае с Windows Media Player 12: В настоящий момент вы подключены к домену через компьютер под управлением Windows 7.	Вместо входа в домен, войдите в систему локального компьютера.
Внезапная остановка или нарушение воспроизведения аудиоматериала.	Текущий воспроизводимый аудиофайл не был записан в формате, поддерживаемом для воспроизведения на данном устройстве.	<ul style="list-style-type: none"> Проверьте, записан ли аудиофайл в формате, поддерживаемом данным устройством. Проверьте, не повреждена или не испорчена ли папка. В некоторых случаях данное устройство не может воспроизводить или отображать даже аудиофайлы, указанные как поддерживаемые для воспроизведения.
	Кабель LAN в настоящий момент отсоединен.	Подсоедините кабель LAN надлежащим образом.
Сеть перегружена интенсивным потоком данных с активным доступом через нее в Интернет.	Для доступа к компонентам в сети используйте 100BASE-TX.	
	В одной и той же сети имеется соединение, маршрутизируемое через беспроводную LAN.	<ul style="list-style-type: none"> Может наблюдаться нехватка полосы пропускания на полосе 2,4 ГГц, используемой беспроводной LAN. Сделайте так, чтобы соединения в локальной сети не маршрутизировались через беспроводную LAN. Устанавливайте вдали от любых устройств, излучающих электромагнитные волны на полосе 2,4 ГГц (микроволновые печи, игровые приставки и т. д.). Если это не решит проблему, прекратите использование других устройств, излучающих электромагнитные волны.

Беспроводная локальная сеть (только MCS-838)

Неисправность	Проверьте	Способ устранения
Нет доступа к сети через беспроводную локальную сеть.	Это устройство и маршрутизатор беспроводной локальной сети и т.п. находятся на большом расстоянии друг от друга, или между ними имеется препятствие.	Исправьте расположение беспроводной локальной сети, переместив устройство и маршрутизатор ближе друг к другу.
	Вблизи рабочей среды беспроводной локальной сети находится микроволновая печь или другое устройство, являющееся источником электромагнитного излучения.	Используйте устройство в месте, удаленном от микроволновых печей или других устройств, являющих источником электромагнитного излучения. При работе устройства с беспроводной локальной сетью, по возможности, избегайте использования устройств, являющих источником электромагнитного излучения.
	К маршрутизатору беспроводной локальной сети подключено несколько беспроводных устройств.	При подключении нескольких беспроводных устройств они должны иметь разные IP-адреса.
	Настройки соединения между устройством и маршрутизатором беспроводной локальной сети выполнены неправильно.	Если настройки соединения между устройством и маршрутизатором беспроводной локальной сети выполнены неправильно, исправьте настройки соединения устройства и маршрутизатора беспроводной локальной сети и т.д.
	Настройки IP-адреса для устройства и маршрутизатора беспроводной локальной сети и т.д. (включая настройки DHCP) не совпадают.	Проверьте настройки IP-адресов устройства и маршрутизатора беспроводной локальной сети (включая настройки DHCP). Если настройка DHCP этого устройства включена, выключите питание устройства, затем снова включите питание. Убедитесь, что IP-адрес устройства соответствует настройкам маршрутизатора беспроводной локальной сети, и т.п. Если настройка DHCP этого устройства выключена, настройте IP-адрес, соответствующий сети маршрутизатора беспроводной локальной сети, и т.п. Например, если маршрутизатор беспроводной локальной сети имеет IP-адрес "192.168.1.1", то IP-адрес установки установите на "192.168.1.XXX" (*1), маску подсети установите на "255.255.255.0", шлюз и DNS - на "192.168.1.1". (*1) Для "XXX" в "192.168.1.XXX" задайте номер от 2 до 248, который не присвоен другим устройствам.
	Точка доступа настроена на режим скрытого идентификатора SSID.	В этом случае, идентификатор SSID может не отображаться на экране списка точек доступа. В противном случае, установите идентификатор SSID и т.п., выполнив вручную настройки беспроводной локальной сети на устройстве.
	В настройках безопасности точки доступа используется 152-битный ключ шифрования WEP или аутентификация с общим ключом.	Устройство не поддерживает 152-битный ключ шифрования WEP или аутентификацию с общим ключом.
	Невозможно нормально подключиться с помощью функции Wi-Fi Direct.	Нажмите RETURN на пульте ДУ, чтобы закрыть экран режима Wi-Fi Direct. Затем нажмите кнопку  и выполните снова настройки с экрана режима Wi-Fi Direct.

iPod/iPhone/iPad (только MCS-838)

Неисправность	Проверьте	Способ устранения
Не работает iPod/iPhone/iPad.	Правильно ли подключен iPod/iPhone/iPad?	Убедитесь в том, что правильно подключен iPod/iPhone/iPad. Также попытайтесь отсоединить iPod/iPhone/iPad и затем снова его подсоединить
	Поддерживает ли устройство iPod/iPhone/iPad?	Проверьте, поддерживается ли подключенный iPod/iPhone/iPad данным устройством.
	Не завис ли iPod/iPhone/iPad?	Перезапустите iPod/iPhone/iPad или заново подключите его к устройству.

Другие неисправности

Неисправность	Проверьте	Способ устранения
Питание не включается.	Подключен-ли силовой кабель соответствующим образом?	<ul style="list-style-type: none"> Надежно подключите силовую кабель к розетке. Отсоедините силовую кабель, подождите несколько секунд, затем снова подключите силовую кабель к розетке.
Питание проигрывателя выключается автоматически.	Установлен-ли Автооткл. питания на 10 мин/20 мин/30 мин?	Если Автооткл.питания установлен на 10 мин/20 мин/30 мин , питание проигрывателя автоматически отключается, если в течение установленного промежутка времени не производилась никакие операции (стр. 67).
	Установлен-ли Управление на Да?	Питание проигрывателя может выключиться вместе с питанием телевизора, который подключен к гнезду HDMI OUT . Если вы не хотите, чтобы питание проигрывателя выключалось при отключении питания телевизора, установите регулятор Управление в положение Выкл (стр. 66).
Автоматически включается питание проигрывателя.	Установлен-ли Управление на Да?	Питание проигрывателя может включиться вместе с питанием телевизора, подключенного к терминалу HDMI OUT . Если вы не хотите, чтобы питание проигрывателя включалось при отключении питания телевизора, установите Управление на Выкл (стр. 66).
Невозможна работа с пульта дистанционного управления.	Используется-ли пульт ДУ с места, расположенного вдали от проигрывателя?	Используйте в пределах 7 м от сенсора ДУ.
	Не израсходовались-ли батарейки?	Замените батарейки (стр. 9).
Настройки плеера вернулись к заводским значениям.	<ul style="list-style-type: none"> Не отсоединялся-ли силовой кабель, пока питание проигрывателя было включено? Не произошёл-ли сбой в подаче электропитания? 	Всегда нажмите кнопку ⏻ STANDBY/ON на передней панели проигрывателя или кнопку ⏻ STANDBY/ON на пульте ДУ, убедитесь, что функция POWER OFF отключена на дисплее передней панели и подождите более 10 секунд прежде, чем отсоединять кабель питания. Будьте особенно внимательны, когда силовой кабель подключен к выходу переменного тока другого устройства, так как проигрыватель отключается вместе с устройством.
Устройство USB (внешнее запоминающее устройство) не работает соответствующим образом на данном проигрывателе.	Подключено-ли устройство USB соответствующим образом?	<ul style="list-style-type: none"> Отключите питание проигрывателя, затем снова включите питание. Отключите питание проигрывателя, затем снова подключите внешнее запоминающее устройство (стр. 35).
	Подключено-ли устройство USB через удлинняющий кабель?	Не используйте удлинняющий кабель. Проигрыватель может не работать соответствующим образом при использовании удлинняющего кабеля.
	Подключено-ли внешнее запоминающее устройство к порту USB через устройство для считывания с карт памяти или концентратор USB ?	Внешнее запоминающее устройство может не работать если подключено к порту USB через устройство для считывания с карт памяти или концентратор USB .
	Содержит-ли внешнее запоминающее устройство несколько разделов?	Внешние запоминающие устройства могут не распознаваться, если они содержат несколько разделов.
	Подключено-ли защищенное от записи внешнее запоминающее устройство?	Отключите питание проигрывателя, затем отключите защиту от записи.
Невозможно выполнить запись на устройство USB.	Содержит-ли внешнее запоминающее устройство файловую систему FAT16, FAT32 или NTFS?	Можно только использовать внешние запоминающие устройства с файловой системой FAT16, FAT32 или NTFS.
	Устройство USB не подключается к порту USB на задней панели устройства.	Некоторые внешние запоминающие устройства могут не работать. Вы не можете использовать порт USB на передней панели устройства для записи.
	Недостаточно свободной памяти в устройстве USB.	Проверьте, достаточно ли свободной памяти в устройстве USB.
Окно экрана темное.	Формат устройства USB задан неправильно.	Задайте правильный формат устройства USB.
		Нажмите кнопку DIMMER на пульте ДУ и выберите желаемую яркость дисплея.
"OC ERROR" отображается в окне дисплея устройства.		Отсоедините кабель питания устройства и обратитесь в Центр техподдержки Pioneer.

Раздел 10

Приложение

Технические характеристики

Общая информация	
Требования к питающей сети	Напряжение 220 В до 240 В, 50 Гц/60 Гц
Потребляемая мощность	145 Вт (в режиме ожидания: не более 0,5 Вт)
Размеры (Ш x В x Г)	Прибл. 430 мм x 63 мм x 349 мм
Масса нетто (приблизительно)	3,1 кг
Температура эксплуатации	от 5 °С до 35 °С
Рабочая влажность	от 5 % до 85 %

Входы/выходы	
HDMI IN/OUT (video/audio)	19-контактный разъем (Соединитель HDMI®/™)
ANALOG AUDIO IN	2,0 В среднеквадр. напр. (1 кГц, 0 ДБ), 600 Ом, разъем RCA (Лев., Пр.) x 1
DIGITAL IN (OPTICAL)	3 В, оптический разъем x 1 (частоты дискретизации 48 kHz, 96 kHz)
PORTABLE IN	0,5 В (разъем стерео 3,5 мм)
MIC	2 гнезда Mic
USB	4 контакта, тип А x 2

Тюнер	
Диапазон настройки FM	87,5 МГц до 108,0 МГц
Вход антенны	75 Ом несимметричный

Усилитель	
Выходная мощность (RMS) THD 30 % (AUX)	
Всего	1000 Вт
Фронтальный динамик	170 Вт × 2 (4 Ом)
Центральный динамик	170 Вт (4 Ом)
Задний динамик	170 Вт × 2 (4 Ом)
Сабвуфер	170 Вт (4 Ом)

Система	
Лазер	полупроводниковый
Система цветности	стандартная система цветного телевидения PAL/NTSC
Порт LAN	1 разъем Ethernet, 10BASE-T/100BASE-TX
Беспроводная сеть LAN (внутренняя антенна) (только MCS-838)	Встроенный доступ к беспроводной сети стандарта IEEE 802.11n (частотный диапазон 2,4 ГГц), совместим с сетями Wi-Fi 802.11b/g.
Питание шины USB	Передняя панель: 5 В пост. тока / 2,1 А (MCS-838) 5 В пост. тока / 500 мА (MCS-737) Задняя панель: 5 В пост. тока / 500 мА

Динамики MCS-838			
• Передняя колонка (левая/правая)			
Тип	2-канальная система	Размеры без упаковки (Ш x В x Г)	250 мм x 1110 мм x 250 мм
Номинальное полное сопротивление	4 Ом	Масса без упаковки	3,7 кг
• Колонка объемного звучания (левая/правая)			
Тип	1-канальная система	Размеры без упаковки (Ш x В x Г)	250 мм x 1110 мм x 250 мм
Номинальное полное сопротивление	4 Ом	Масса без упаковки	3,6 кг
• Центральная колонка			
Тип	1-канальная система	Размеры без упаковки (Ш x В x Г)	230 мм x 80 мм x 90 мм
Номинальное полное сопротивление	4 Ом	Масса без упаковки	0,7 кг
• Сабвуфер			
Тип	1-канальная система	Размеры без упаковки (Ш x В x Г)	130,5 мм x 420 мм x 375 мм
Номинальное полное сопротивление	4 Ом	Масса без упаковки	4,4 кг

Динамики MCS-737			
• Передняя колонка (левая/правая)			
Тип	2-канальная система	Размеры без упаковки (Ш x В x Г)	250 мм x 1110 мм x 250 мм
Номинальное полное сопротивление	4 Ом	Масса без упаковки	3,7 кг
• Колонка объемного звучания (левая/правая)			
Тип	1-канальная система	Размеры без упаковки (Ш x В x Г)	250 мм x 1110 мм x 250 мм
Номинальное полное сопротивление	4 Ом	Масса без упаковки	3,6 кг
• Центральная колонка			
Тип	1-канальная система	Размеры без упаковки (Ш x В x Г)	230 мм x 80 мм x 90 мм
Номинальное полное сопротивление	4 Ом	Масса без упаковки	0,7 кг
• Сабвуфер			
Тип	1-канальная система	Размеры без упаковки (Ш x В x Г)	200 мм x 340 мм x 270 мм
Номинальное полное сопротивление	4 Ом	Масса без упаковки	3,7 кг

- Конструкция устройства и его технические характеристики могут быть изменены без предварительного уведомления.

Техническое обслуживание

Транспортировка устройства

Перевозка устройства

Сохраните упаковку, в которой поставлялось устройство. Если Вы планируете перевозить устройство, заново упакуйте его в оригинальную фабричную упаковку.

Обеспечение чистоты внешних поверхностей

- Не используйте летучие жидкости типа средства от комаров вблизи устройства.
- Протирка с нажимом может стать причиной повреждения поверхности.
- Не оставляйте резиновые или пластиковые изделия на длительное время вблизи устройства.

Чистка устройства

Чистку проигрывателя следует производить мягкой сухой тряпкой. При сильном загрязнении тряпку можно слегка смочить раствором чистящего средства. Не используйте сильнодействующие растворители, такие, как спирт или бензин, во избежание повреждения поверхности устройства.

Обслуживание устройства

Изделие является высокотехнологичным и высокоточным устройством. Если оптические линзы и иные части дисковода загрязнены, качество изображения может ухудшиться. За более подробной информацией обращайтесь в авторизованный сервисный центр.

Рекомендации по использованию дисков

Установка и извлечение дисков

Не касайтесь рабочей поверхности диска. Держите диск за кромку так, чтобы не оставлять отпечатки на рабочей стороне. Никогда не приклеивайте на диск бумагу или ленту.

Хранение дисков.

После воспроизведения храните диск в предназначенном для него футляре. Избегайте попадания на диск прямого солнечного света или воздействия источников высокой температуры. Никогда не оставляйте диск в автомобиле, припаркованном в месте, подверженном воздействию прямых солнечных лучей.

Чистка дисков

Отпечатки пальцев и пыль на диске могут стать причиной плохого качества воспроизведения кадров и искажения звука. Перед проигрыванием протрите диск чистой тканью. Протирайте диск от центра к краю.

Не используйте активные растворители, такие как спирт, бензин, лакокрасочные растворители, имеющиеся в продаже чистящие средства, или анти-статический спрей, предназначенный для старых виниловых пластинок.

Важная информация о сетевых сервисах

Вся информация, данные, документы, коммуникации, объекты скачивания, файлы, текст, изображения, фотографии, графика, видеоматериалы, интернет-вещание, публикации, инструменты, ресурсы, программное обеспечение, коды, программы, апплеты, примитивы (виджеты), приложения, продукты и другой контент («Контент») и все услуги, сервисы и предложения («Услуги»), предоставляемые или размещаемые в доступе любыми третьими лицами или через их посредничество (в каждом случае «Поставщик услуг») принадлежат исключительной сфере ответственности Поставщика услуг, от которого они происходят.

Наличие Контента и Услуг и доступ к ним организуются Поставщиком услуг через посредство Устройства PIONEER Content и может варьироваться в любой момент без предварительного уведомления, включая в том числе приостановку, удаление или прекращение поставки Контента или Услуг целиком или частично.

При наличии у Вас любых вопросов или проблем, связанных с Контентом или Услугами, Вы можете обратиться на вебсайт Поставщика услуг за самой свежей информацией. PIONEER не несет ни материальной, ни иной ответственности за обслуживание клиентов в связи с Контентом и Услугами. Любые вопросы или заказы услуг, относящиеся к Контенту или Услугам, следует направлять непосредственно к соответствующим Поставщикам Контента и Услуг.

Пожалуйста, учтите, что PIONEER не отвечает ни за какие Контент или Услуги, предоставляемые Поставщиком услуг, а также любые изменения, удаление или прекращение поставки такого Контента или Услуг и никак не ручается и не гарантирует наличие или доступ к таким Контенту или Услугам.

Дату изготовления оборудования можно определить по серийному номеру, который содержит информацию о месяце и годе производства.

Серийный номер

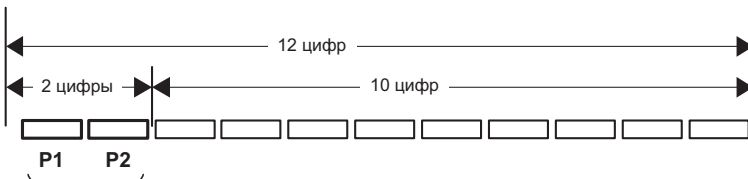

Дата изготовления оборудования

P1 - Год изготовления

Год	2001	2002	2003	2004	2005	2006	2007	2008	2009	2010
Символ	A	B	C	D	E	F	G	H	I	J

Год	2011	2012	2013	2014	2015	2016	2017	2018	2019	2020
Символ	K	L	M	N	O	P	Q	R	S	T

P2 - Месяц изготовления

Месяц	1	2	3	4	5	6	7	8	9	10	11	12
Символ	A	B	C	D	E	F	G	H	I	J	K	L

Примечание:

В соответствии со статьей 5 Закона Российской Федерации "О защите прав потребителя" и Указанием Правительства Российской Федерации № 720 от 16 июня 1997 года корпорация Pioneer Europe NV устанавливает условие на следующую продолжительность срока службы официально поставляемых на Российский рынок товаров.

Аудио и видеоборудование: 7 лет
Переносное аудиооборудование: 6 лет
Другое оборудование (наушники, микрофон и т.д.): 5 лет
Автомобильная электроника: 6 лет

D3-7-10-6_A1_Ru

<http://www.pioneer-rus.ru>
<http://www.pioneer.eu>

© PIONEER CORPORATION, 2013.
Все права защищены.

PIONEER CORPORATION

1-1, Shin-ogura, Saiwai-ku, Kawasaki-shi, Kanagawa 212-0031, Japan

Корпорация Пайонир

1-1, Син-Огура, Сайвай-ку, г. Кавасаки, префектура Канагава, 212-0031, Япония

Импортер: ООО "ПИОНЕР РУС"

125040, Россия, г. Москва, ул. Правды, д.26 Тел.: +7(495) 956-89-01

PIONEER ELECTRONICS (USA) INC.

P.O. BOX 1540, Long Beach, California 90801-1540, U.S.A. TEL: (800) 421-1404

PIONEER ELECTRONICS OF CANADA, INC.

340 Ferrier Street, Unit 2, Markham, Ontario L3R 2Z5, Canada TEL: 1-877-283-5901, 905-479-4411

PIONEER EUROPE NV

Haven 1087, Keetberglaan 1, B-9120 Melsele, Belgium TEL: 03/570.05.11

PIONEER ELECTRONICS ASIACENTRE PTE. LTD.

253 Alexandra Road, #04-01, Singapore 159936 TEL: 65-6472-7555

PIONEER ELECTRONICS AUSTRALIA PTY. LTD.

5 Arco Lane, Heatherton, Victoria, 3202, Australia, TEL: (03) 9586-6300

PIONEER ELECTRONICS DE MEXICO S.A. DE C.V.

Blvd.Manuel Avila Camacho 138 10 piso Col.Lomas de Chapultepec, Mexico, D.F. 11000 TEL: 55-9178-4270

K002_B4_Ru

Отпечатано в Китае

Сделано в Китае
<72-MCS838-RU0B1>