

Pioneer

DJM-250-K DJM-250-W

DJ MIXER
TABLE DE MIXAGE
DJ-MISCHPULT
MIXER PER DJ
DJ MENGpaneel
MESA DE MEZCLAS DJ
DJ микшерный пульт

<http://www.prodjnet.com/support/>

The Pioneer website shown above offers FAQs, information on software and various other types of information and services to allow you to use your product in greater comfort.

Le site Pioneer ci-dessus offre une FAQ, des informations sur le logiciel et divers types d'informations et de services permettant de tirer le meilleur parti de ce produit.

Die oben gezeigte Pioneer-Website enthält häufig gestellte Fragen, Informationen über Software und andere wichtige Informationen und Dienste, die Ihnen helfen, Ihr Produkt optimal zu verwenden.

Il sito Web di Pioneer sopra menzionato offre FAQ, informazioni sul software e vari altri tipi di informazione e servizi, in modo da permettervi di fare uso del vostro prodotto in tutta comodità.

De bovengenoemde Pioneer website biedt een overzicht van de vaak gestelde vragen, informatie over software, tips en hulpfuncties om uw gebruik van dit product te veraangename.

El sitio Web de Pioneer indicado más arriba tiene una sección con las preguntas más frecuentes, y además ofrece información del software y varios tipos de información y servicios para que usted pueda usar su producto con la mayor comodidad.

На вебсайте Pioneer выше содержатся часто задаваемые вопросы, информация по программному обеспечению и различные типы информации и услуг, позволяющих использовать данное изделие более лучшим образом.

Operating Instructions

Mode d'emploi

Bedienungsanleitung

Istruzioni per l'uso

Handleiding

Manual de instrucciones

Инструкции по эксплуатации



BZ02

Thank you for buying this Pioneer product. Please read through these operating instructions so you will know how to operate your model properly. After you have finished reading the instructions, put them away in a safe place for future reference. In some countries or regions, the shape of the power plug and power outlet may sometimes differ from that shown in the explanatory drawings. However the method of connecting and operating the unit is the same.

WARNING

This equipment is not waterproof. To prevent a fire or shock hazard, do not place any container filled with liquid near this equipment (such as a vase or flower pot) or expose it to dripping, splashing, rain or moisture.

D3-4-2-1-3_A1_En

WARNING

Before plugging in for the first time, read the following section carefully.

The voltage of the available power supply differs according to country or region. Be sure that the power supply voltage of the area where this unit will be used meets the required voltage (e.g., 230 V or 120 V) written on the side panel.

D3-4-2-1-4*_A1_En

WARNING

To prevent a fire hazard, do not place any naked flame sources (such as a lighted candle) on the equipment.

D3-4-2-1-7a_A1_En

Operating Environment

Operating environment temperature and humidity:
+5 °C to +35 °C (+41 °F to +95 °F); less than 85 %RH
(cooling vents not blocked)

Do not install this unit in a poorly ventilated area, or in locations exposed to high humidity or direct sunlight (or strong artificial light)

D3-4-2-1-7c*_A1_En

This product is for general household purposes. Any failure due to use for other than household purposes (such as long-term use for business purposes in a restaurant or use in a car or ship) and which requires repair will be charged for even during the warranty period.

K041_A1_En



If you want to dispose this product, do not mix it with general household waste. There is a separate collection system for used electronic products in accordance with legislation that requires proper treatment, recovery and recycling.

Private households in the member states of the EU, in Switzerland and Norway may return their used electronic products free of charge to designated collection facilities or to a retailer (if you purchase a similar new one).

For countries not mentioned above, please contact your local authorities for the correct method of disposal.

By doing so you will ensure that your disposed product undergoes the necessary treatment, recovery and recycling and thus prevent potential negative effects on the environment and human health.

K058b_A1_En

If the AC plug of this unit does not match the AC outlet you want to use, the plug must be removed and appropriate one fitted. Replacement and mounting of an AC plug on the power supply cord of this unit should be performed only by qualified service personnel. If connected to an AC outlet, the cut-off plug can cause severe electrical shock. Make sure it is properly disposed of after removal.

The equipment should be disconnected by removing the mains plug from the wall socket when left unused for a long period of time (for example, when on vacation).

D3-4-2-2-1a_A1_En

CAUTION

The **ON/OFF** switch on this unit will not completely shut off all power from the AC outlet. Since the power cord serves as the main disconnect device for the unit, you will need to unplug it from the AC outlet to shut down all power. Therefore, make sure the unit has been installed so that the power cord can be easily unplugged from the AC outlet in case of an accident. To avoid fire hazard, the power cord should also be unplugged from the AC outlet when left unused for a long period of time (for example, when on vacation).

D3-4-2-2-2a*_A1_En

POWER-CORD CAUTION

Handle the power cord by the plug. Do not pull out the plug by tugging the cord and never touch the power cord when your hands are wet as this could cause a short circuit or electric shock. Do not place the unit, a piece of furniture, etc., on the power cord, or pinch the cord. Never make a knot in the cord or tie it with other cords. The power cords should be routed such that they are not likely to be stepped on. A damaged power cord can cause a fire or give you an electrical shock. Check the power cord once in a while. When you find it damaged, ask your nearest PIONEER authorized service center or your dealer for a replacement.

S002*_A1_En

Contents

How to read this manual

The names of displays, menus, and buttons in this manual are enclosed in brackets. (e.g. [MASTER] channel, [ON/OFF], [File] menu)

01 Before start

Features	4
System setup example	4
What's in the box	4

02 Connections

Names of Parts	5
Connecting the input/output terminals.....	6
About the AC adapter	7

03 Operation

Control panel.....	9
About the power switch of this unit.....	9
Basic operations (mixer section)	10
Using the filter function (filter section).....	11
Selecting the crossfader's curve characteristics (crossfader section).....	11
Starting playback of a Pioneer DJ player using the fader (fader start section)	11
Monitoring the sound over headphones (headphones section).....	12
Using a microphone or external device (MIC/AUX section)	12

04 Additional information

Troubleshooting	13
Block Diagram	13
About trademarks and registered trademarks	14
Specifications.....	14

Before start

Features

This unit is a DJ mixer that carries over the technology of the Pioneer DJM series, the world standard in club sound. It is a standard type unit equipped with the basic functions required for mixing, enabling full-fledged DJ play easily.

SOUND COLOR FILTER

Each channel is equipped with a SOUND COLOR FILTER function by which filter effects can be achieved simply by turning a large control. This lets you arrange and mix tracks intuitively for DJ performances.

3-BAND EQUALIZER

This unit is equipped with a 3-band equalizer allowing the volume of the high, medium and low frequency ranges to be adjusted separately. Not only can the tone be adjusted to your tastes, the sound for a certain range can be turned completely off by turning the control all the way counterclockwise (isolator function).

MIC/AUX INPUT

This unit is equipped with three sets of AUX inputs for input of audio signals from external devices (computers, portable audio sets, TVs, synthesizers, etc.), as well as a microphone input. It can be used not only for DJ performances, but also as a pre-amp to appreciate music.

XLR OUTPUT

This unit is equipped with XLR balanced outputs featuring little loss of audio signal quality, enabling DJ performances with high sound quality. Also, it can be connected to powered speakers or other devices supporting XLR inputs without any changes to the terminals.

System setup example

A DJ system like the one shown on the diagram below can be achieved by combining this unit with a DJ player and peripheral equipment.

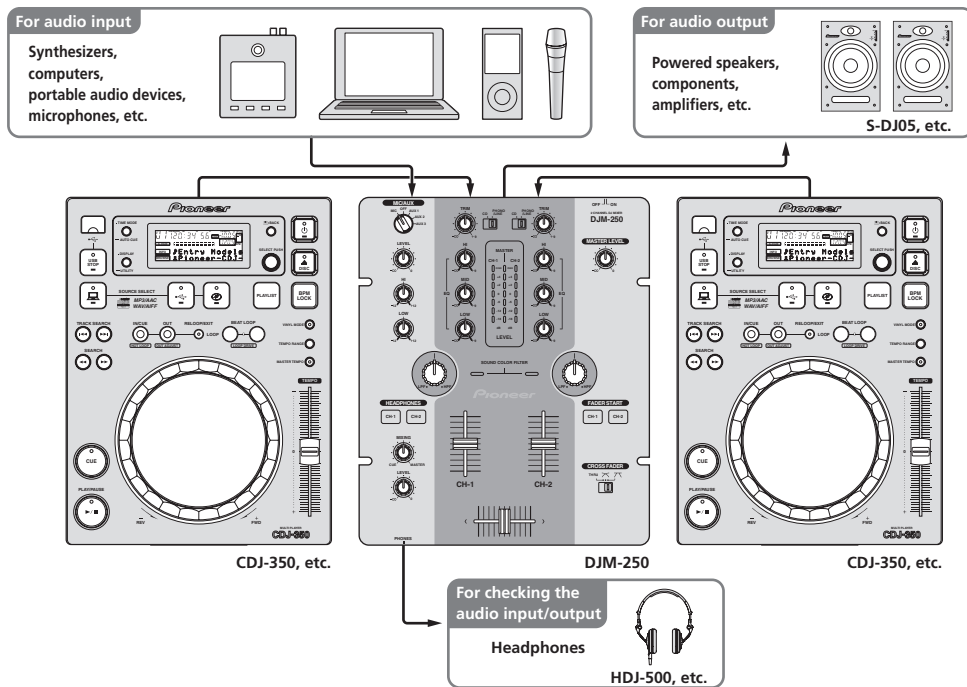

What's in the box

- AC adapter
- Power plug
- Warranty card
- Operating instructions (this document)

Connections

Be sure to turn off the power and unplug the AC adapter from the power outlet before making or changing connections between devices.
Wait until all connections between devices have been completed before connecting the AC adapter.
Only use the AC adapter included with this unit.
Refer to the operating instructions for the component to be connected.

Names of Parts

Rear panel, front panel

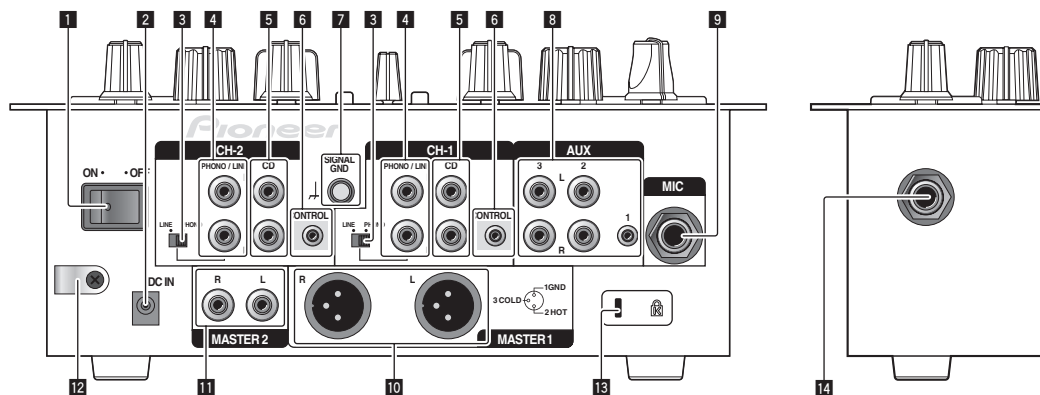

1 ON/OFF switch (page 9)

Turns this unit's power on and off.

2 DC IN terminal

Connect to a power outlet using the included AC adapter (with the power plug mounted).
Wait until connection of all equipment is completed before connecting the AC adapter.
Only use the included AC adapter.

3 PHONO/LINE selector switch (page 6)

Switches the function of the [PHONO/LINE] terminals.

CAUTION

When switching the [PHONO/LINE] selector switch, set [MASTER LEVEL] to [-∞]. Note that noise may be generated and sound output at a high volume.

4 PHONO/LINE terminals (page 6)

Connect a phono level output device (analog player (for MM cartridges), etc.) or a line level output device (DJ player, etc.) here.
Switch the terminals' function according to the connected device using the [PHONO/LINE] selector switch on this unit's rear panel.

5 CD terminals (page 6)

Connect to a DJ player or other line level device.

6 CONTROL terminal (page 6)

Connect using a control cord (included with Pioneer DJ players).

7 SIGNAL GND terminal (page 6)

Connect an analog player's ground wire here. This helps reduce noise when the analog player is connected.

8 AUX terminals (page 6)

Connect to the output terminals of external devices (computers, portable audio sets, TVs, synthesizers, etc.).

9 MIC terminal (page 6)

Connect to a microphone.

10 MASTER 1 terminals (page 6)

Connect powered speakers, etc., here.

- Compatible with XLR connector type balanced outputs.

11 MASTER 2 terminals (page 6)

Connect powered speakers, etc., here.

- Compatible with RCA pin-jack type unbalanced outputs.

12 Cord hook

Hook the AC adapters' power cord here.

13 Kensington security slot

14 PHONES jack (page 6)

Connect headphones here.

Connecting the input/output terminals

- When creating a DVS (Digital Vinyl System) combining a computer, audio interface, etc., be careful in connecting the audio interface to this unit's input terminals and in the settings of the input selector switches. Also refer to the operating instructions of the DJ software and audio interface.

Rear panel, front panel

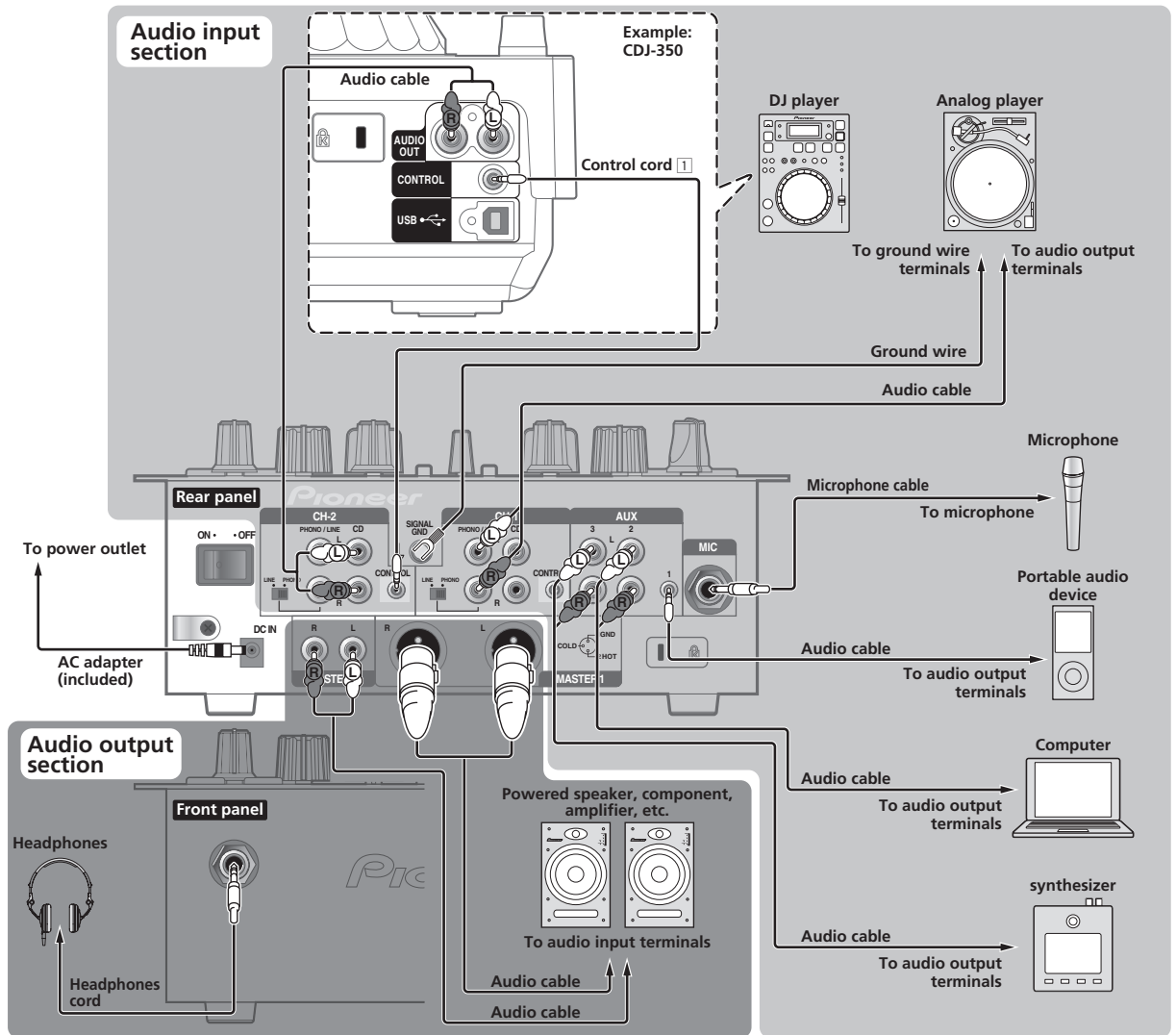

- 1 To use the fader start function, connect a control cord (page 11).
The fader start function can only be used when connected to a Pioneer DJ player.

❖ Cord hook

Loosen the cord hook's screw and pinch the AC adapters' power cord under the hook.

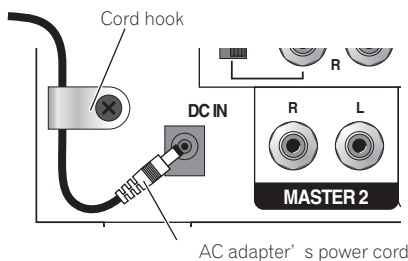

- Place the cord hook out of reach of children. If a child should swallow it, contact a physician immediately.

About the AC adapter

Safety instructions

To ensure your personal safety and to maximize the full operating potential of your unit, read and follow these safety instructions.

Read & Retain Instructions

Read all operating and user information provided with this product.

Cleaning

Use a damp cloth to clean the exterior housing. Avoid using any fluids including liquid, aerosol or alcohol-based cleaning products.

Water or Moisture

Avoid operating or locating this product near water or other sources of fluid.

Accessories

Do not place this product on an unstable cart, stand, or table. The product may fall and be seriously damaged.

Ventilation

Do not block or cover this product in use. This unit should not be placed in a built-in installation unless properly ventilated.

Environment

Avoid placing this product in a location with exposure to large quantities of dust, high temperatures, high humidity, or subject to excessive vibrations or shocks.

Power Sources

Operate this product only from the recommended power sources. If you are unsure of the power source, consult an authorized Pioneer representative.

Power-Cord Protection

When unplugging the unit, pull on the plug – not on the cord. Do not handle the cord or plug with wet hands; doing so could cause an electric short or shock. Do not allow anything to pinch or rest on the power cord and do not place in a walkway.

Power

Turn OFF the system before installing this or any other hardware device.

Overloading

Avoid connecting too many devices to a single wall socket or power source as this can cause fires or short circuits.

Object & Liquid Entry

Never push inappropriate objects in to the device. Avoid spilling any liquids in to or on the outside of the drive.

Servicing

Opening or removing the cover exposes you to possible electrical shock or other danger. Contact a Pioneer authorized service representative for repairing this product (refer to the enclosed Service & Support Card).

Damage Requiring Service

Unplug the unit and refer servicing to qualified service personnel in the following situations:

- When the power cord, plug, or chassis is damaged.
- If liquid has been spilled, or objects have fallen into the product.
- If the product has been exposed to rain or water.
- If the product does not operate normally when the operating instructions are followed. Adjust only those controls that are covered by the operating instructions. Improper adjustment of other controls may result in damage and can require extensive work by a qualified technician to restore the unit to its normal operation.
- When the product exhibits a distinct change in performance – this indicates a need for service.

Check that there are no irregularities with the AC adapter or power plug, then insert the power plug into the specified position of the AC adapter using the specified procedure until a click is heard. For details, see *Mounting the power plug* on page 8.

If there are irregularities with the AC adapter or power plug, ask your nearest Pioneer authorized service center or your dealer to carry out repair work.

- Do not place the AC adapter cord around your neck. Doing so could result in suffocation.
- Do not use this unit with a coin, paper clip or other metal object stuck between the AC adapter and power plug. Doing so could cause a short circuit, leading to fire or electric shock.

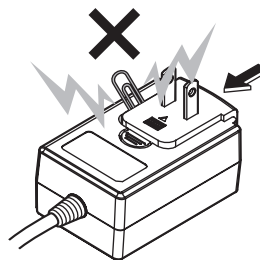

- When mounting the AC adapter on a wall outlet, make sure there is no space between the AC adapter and the wall outlet. Faulty contact or a coin, paper clip or other metal object getting stuck in the space could cause a short circuit, leading to fire or electric shock.

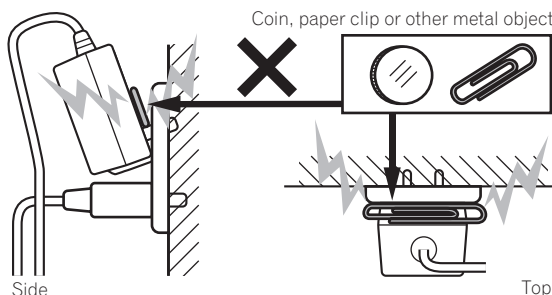

- The power plug could come detached from the AC adapter and remain in the power outlet if someone trips on the AC adapter's power cord or if something hits the AC adapter. If this happens, remove the power plug remaining in the outlet with dry hands, holding it as shown on the diagram below and without touching metal parts. Do not use any tools to remove it.

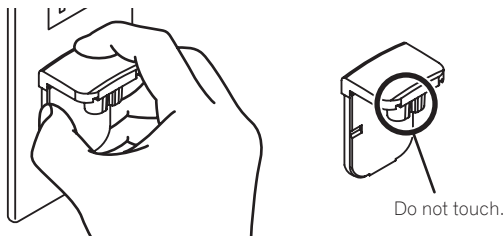

Mounting the power plug

Slide the power plug along the guide rails in the AC adapter unit as shown on the diagram below, then press in until a click is heard.

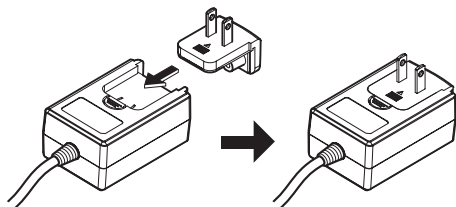

❖ Removing the power plug

While pressing the [PUSH] button on the AC adapter unit, slide the power plug away from the adapter as shown on the diagram below to remove it.

Once the power plug is mounted, there is no need to remove it.

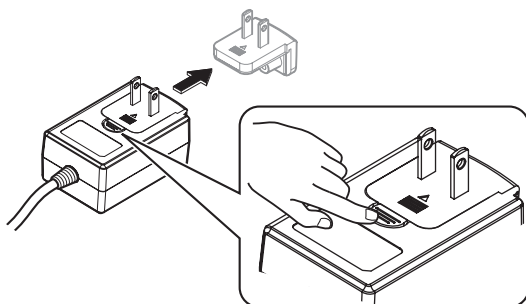

Power plug

This product comes with the types of power plugs shown below. Use the appropriate power plug for the country or region you are in.

Type 1 (for Europe)

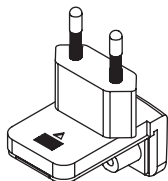

Type 2 (for the UK)

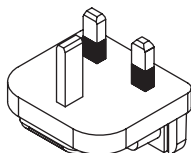

Operation

Control panel

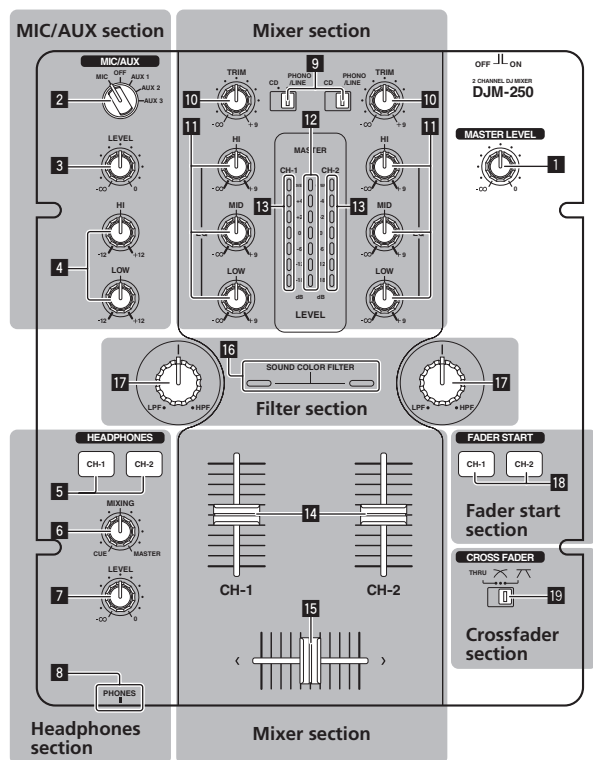

1 MASTER LEVEL control (page 10)

MIC/AUX section

This section handles the sound of microphones or external devices (computers, portable audio sets, TVs, synthesizers, etc.) (page 12).

- 2** MIC, OFF, AUX 1, AUX 2, AUX 3 input selector switch
- 3** LEVEL control (MIC/AUX section)
- 4** HI, LOW controls

Headphones section

The sound being input to this unit can be checked over headphones (page 12).

- 5** CH-1, CH-2 buttons (headphones section)
- 6** MIXING control
- 7** LEVEL control (headphones section)
- 8** PHONES jack

Mixer section

Two sets of audio signals can be adjusted separately for basic DJ mixing (page 10).

- 9** CD, PHONO/LINE input selector switch
- 10** TRIM control
- 11** EQ (HI, MID, LOW) control
- 12** Master level indicator
- 13** Channel level indicator
- 14** Channel fader
- 15** Crossfader

Filter section

- 16** SOUND COLOR FILTER indicator
- 17** SOUND COLOR FILTER control

Fader start section

- 18** CH-1, CH-2 buttons (fader start section)

Crossfader section

- 19** THRU, \wedge , ∇ (crossfader curve selector switch)

About the power switch of this unit

To turn the power on

Set the [ON/OFF] switch on this unit's rear panel to [ON]. This turns this unit's power on (page 5).

Basic operations (mixer section)

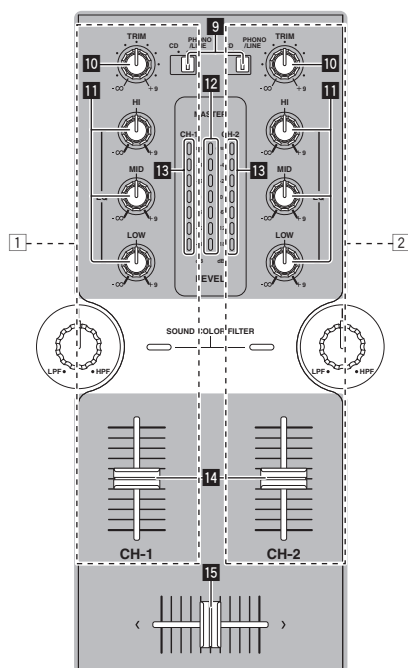

Outputting sound

Check that this unit is properly connected to the DJ player, etc., before outputting sound. For instructions on connections, see *Connecting the input/output terminals* on page 6.

Set the volume of the powered speakers connected to the [MASTER 1] and [MASTER 2] terminals to a suitable level. Note that sound will be output at a high volume if the volume is set too high.

For instructions on monitoring the sound, see *Monitoring the sound over headphones (headphones section)* on page 12.

❖ To output the sound of channel 1 [CH-1] 1

To output the sound of channel 2 ([CH-2] 2), perform the procedure below replacing [CH-1] with [CH-2].

1 Switch the [CH-1] 1 [CD, PHONO/LINE] input selector switch 9.

Select the input source for [CH-1] from among the devices connected to this unit.

- [CD]: Selects the DJ player connected to the [CD] terminals.
- [PHONO/LINE]: Selects the device connected to the [PHONO/LINE] terminals.

2 Turn the [CH-1] 1 [TRIM] control 10 clockwise.

Adjusts the audio level input to the [CH-1] terminal.

The [CH-1] channel level indicator 13 lights when audio signals are being properly input to [CH-1].

Adjust the [TRIM] control so that the orange indicator lights where the track's volume is highest (at the climax, etc.)

Be careful that the red indicator does not light, or the sound could be distorted.

3 Move the [CH-1] 1 channel fader 14 away from you.

The level of the sound output from the [CH-1] terminals is adjusted.

4 Switch [THRU, ↗, ↘] (the crossfader curve selector switch) 19.

This switches the crossfader's curve characteristics. For details, see *Selecting the crossfader's curve characteristics (crossfader section)* on page 11.

5 Move the crossfader 15.

Switch the channel whose sound is output from the speakers.

- Left edge: The [CH-1] sound is output.
 - Center position: The sound of [CH-1] and [CH-2] is mixed and output.
 - Right edge: The [CH-2] sound is output.
- This operation is not necessary when the [THRU, ↗, ↘] (crossfader curve selector) switch is set to [THRU].

6 Turn the [MASTER LEVEL] control 12 clockwise.

Sound is output from the speakers.

The master level indicator 12 on the control panel lights.

Adjust [MASTER LEVEL] so that the orange indicator lights at the point in the track where the volume is loudest (the climax, etc.).

Be careful that the red indicator does not light, or the sound could be distorted.

Adjusting the sound quality

Turn the [CH-1] 1 or [CH-2] 2 EQ (HI, MID, LOW) control 11.

Refer to *Specifications* on page 14 for the range of sound that can be adjusted by each control.

- The sound for that range can be turned completely off by turning the control all the way counterclockwise (isolator function).

Mixing using the faders

Prepare the unit in advance so that the sound of [CH-1] 1 is being output from the speakers. For instructions on preparation, see *Outputting sound* on page 10.

❖ Mixing using the channel faders

1 Set [THRU, ↗, ↘] (the crossfader curve selector switch) 19 to [THRU].

2 Switch the [CH-2] 2 [CD, PHONO/LINE] input selector switch 9.

3 Turn the [CH-2] 2 [TRIM] control 10 clockwise.

4 Press the [CH-2] button 5 in the headphones section.

The sound of [CH-2] is monitored from the headphones.

5 Turn the [MIXING] control 6.

Adjust the monitor volume balance of the sound output from the [MASTER 1] or [MASTER 2] terminals (the [CH-1] sound) and the [CH-2] sound.

6 Operate the DJ player connected to the [CH-2] terminals.

While checking the sound over the headphones, adjust the tempo of [CH-2] track to match the tempo of [CH-1] track.

7 While moving the [CH-2] 2 channel fader to the back, move the [CH-1] 1 channel fader to the front.

While checking the sound output from the speakers, operate the channel faders to substitute the sound of [CH-1] with the sound of [CH-2].

Mixing is completed once only the [CH-2] sound is being output from the speakers.

❖ Mixing using the crossfader

1 Set [THRU, ↗, ↘] (the crossfader curve selector switch) 19 to [↗] or [↘].

2 Operate [CH-2] 2.

Operate as described in steps 2 to 6 under *Mixing using the channel faders* on page 10.

3 Move the crossfader 15 gradually towards the right.

While checking the sound output from the speakers, operate the crossfader to substitute the sound of [CH-1] with the sound of [CH-2]. Mixing is completed once only the [CH-2] sound is being output from the speakers.

Using the filter function (filter section)

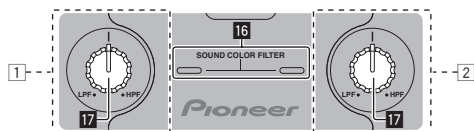

Each channel is equipped with a SOUND COLOR FILTER function by which filter effects can be achieved simply by turning a large control. The treble or bass sound can be removed by turning the [SOUND COLOR FILTER] control 17.

Turn the [CH-1] 1 or [CH-2] 2 [SOUND COLOR FILTER] control 17.

The effect is applied to the sound and the indicator's color changes. The effect type and indicator color differs according to the direction in which the [FILTER] control is turned, as shown on the table below.

Direction of rotation	Description of effect	Indicator
Left	Applies the effect of the treble sound fading out. (LPF: low pass filter)	Red (flashing)
Center	—	Orange (lit)
Right	Applies the effect of the bass sound fading out. (HPF: high pass filter)	Green (flashing)

Mixing using the SOUND COLOR FILTER control

Prepare the unit in advance so that the sound of [CH-1] 1 is being output from the speakers. For instructions on preparation, see *Outputting sound* on page 10.

For instructions on monitoring the sound, see *Monitoring the sound over headphones (headphones section)* on page 12.

1 Operate the crossfader and [CH-2] 2.

Operate as described in steps 2 to 6 under *Mixing using the channel faders* on page 10.

2 Turn the [CH-2] 2 [SOUND COLOR FILTER] control 17 fully clockwise.

3 Move the [CH-2] 2 channel fader 14 away from you.

4 While turning the [CH-1] 1 [SOUND COLOR FILTER] control 17 counterclockwise from the center, turn the [CH-2] 2 [SOUND COLOR FILTER] control 17 towards the center.

While checking the sound output from the speakers, operate the [SOUND COLOR FILTER] controls 17 and replace the [CH-1] and [CH-2] sound.

Move the [CH-1] 1 channel fader 14 towards the front. Mixing is completed once only the sound of [CH-2] is output from the speakers.

Selecting the crossfader's curve characteristics (crossfader section)

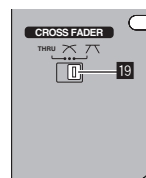

- [THRU]: Choose this when you do not want to use the crossfader.
- : Set here for a curve that rises gradually.
- : Set here for a curve that rises steeply. (When the crossfader moves away from either the left or right edge, the sound is immediately output from the opposite side.)

Starting playback of a Pioneer DJ player using the fader (fader start section)

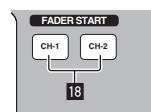

If you connect a Pioneer DJ player using a control cable (supplied with a DJ player), you can start playback of control other operations of the DJ player with the fader of this unit.

The fader start function can only be used when connected to a Pioneer DJ player.

Connect this unit and Pioneer DJ player beforehand. For instructions on connections, see *Connecting the input/output terminals* on page 6.

To start playback using the channel faders

1 Set [THRU, ,] (the crossfader curve selector switch) 19 to [THRU].

2 Press the [CH-1] or [CH-2] button 18 in the fader start section.

Turn the fader start function on.

3 Move the channel fader 14 to the very front.

4 Set the cue on the DJ player.

The DJ player pauses playback at the cue point.

5 Move the channel fader 14 away from you.

Playback starts on the DJ player.

- If you set the channel fader back to the original position, the player instantaneously returns to the cue point already set and pauses playback (back cue).

To start playback using the crossfader

- 1 Set [THRU, 入, 入] (the crossfader curve selector switch) 19 to [入] or [入].
- 2 Press the [CH-1] or [CH-2] button 18 in the fader start section.
Turn the fader start function on.
- 3 Move the crossfader 15.
Move the crossfader to the opposite edge from the channel for which you want to use the fader start function.
- 4 Set the cue on the DJ player.
The DJ player pauses playback at the cue point.
- 5 Move the crossfader 15.
Playback starts on the DJ player.
 - If you set the crossfader back to the original position, the player instantaneously returns to the cue point already set and pauses playback (back cue).

Monitoring the sound over headphones (headphones section)

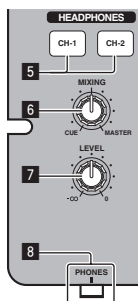

- 1 Connect headphones to the [PHONES] terminal.
For instructions on connections, see *Connecting the input/output terminals* on page 6.
- 2 Press the [CH-1] or [CH-2] button 5 in the headphones section.
Select the channel you want to monitor.
 - [CH-1]: The sound of [CH-1] is monitored.
 - [CH-2]: The sound of [CH-2] is monitored.
 - This operation is not necessary to monitor the [MASTER 1] or [MASTER 2] (master channel) sound.
- 3 Turn the [MIXING] control 6.
 - When turned counterclockwise: The volume of [CH-1] and [CH-2] becomes relatively louder.
 - Center position: The volume of the [CH-1] and [CH-2] sound is the same level as the [MASTER 1] and [MASTER 2] sound.
 - When turned clockwise: The volume of [MASTER 1] and [MASTER 2] become relatively louder.
- 4 Turn the [LEVEL] control 7 in the headphones section clockwise.
Sound is output from the headphones.
 - When the [CH-1] or [CH-2] button in the headphones section is pressed again, monitoring is canceled.
 - [MASTER 1] and [MASTER 2] monitoring cannot be canceled.

Using a microphone or external device (MIC/AUX section)

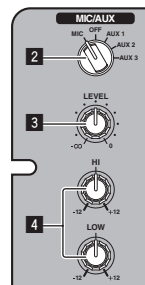

- 1 Switch the [MIC, OFF, AUX 1, AUX 2, AUX 3] input selector switch 2.
 - [MIC]: The microphone connected to the [MIC] terminal is selected.
 - [AUX1-3]: Selects the external device connected to the [AUX1-3] terminals.
 - 2 Turn the [LEVEL] control 3 in the MIC/AUX section clockwise.
The sound of the microphone or external device is output from the speakers.
-
- ## Adjusting the sound quality
- Turn the [HI] or [LOW] control 4 in the MIC/AUX section.
Refer to *Specifications* on page 14 for the range of sound that can be adjusted by each control.

Additional information

Troubleshooting

- Incorrect operation is often mistaken for trouble or malfunction. If you think that there is something wrong with this component, check the points below. Sometimes the trouble may lie in another component. Inspect the other components and electrical appliances being used. If the trouble cannot be rectified after checking the items below, ask your nearest Pioneer authorized service center or your dealer to carry out repair work.
- This unit may not operate properly due to static electricity or other external influences. In this case, proper operation may be restored by turning the power off, waiting 1 minute, then turning the power back on.

Problem	Check	Remedy
The power is not turned on.	Is the included AC adapter properly connected?	Connect the included AC adapter properly to the power outlet. (page 6) Properly attach the included AC adapter's power cord to this unit's cord hook. (Page 6)
	Is the [ON/OFF] switch for power supply set to [ON]?	Set the [ON/OFF] switch for power supply to [ON]. (Page 9)
No sound or small sound.	Is the [CD, PHONO/LINE] input selector switch set to the proper position?	Switch the [CD, PHONO/LINE] input selector switch to the channel's input source. (Page 10)
	Is the [PHONO/LINE] selector switch on this unit's rear panel set to the proper position?	Switch the terminals' function using the [PHONO/LINE] selector switch on this unit's rear panel. (Page 5)
	Are the [TRIM], [channel fader], [crossfader] and [MASTER LEVEL] controls set to the proper positions?	Set the [TRIM], [channel fader], [crossfader] and [MASTER LEVEL] controls to the proper positions. (Page 10)
	Are the connected powered speakers, etc., properly set?	Properly set the external input selection, volume, etc., on the powered speakers, etc.
	Are the connection cables properly connected?	Connect the connection cables properly. (page 6)
Distorted sound.	Are the terminals and plugs dirty?	Clean the terminals and plugs before making connections.
	Is [MASTER LEVEL] set at the proper position?	Adjust the [MASTER LEVEL] control so that the master level indicator's orange indicator lights at the peak level. (Page 10)
	Is [TRIM] set at the proper position?	Adjust the [TRIM] control so that the channel level indicator's orange indicator lights at the peak level. (Page 10)
Can't crossfade.	Is the [THRU,] (crossfader curve selector) switch set to [THRU]?	Set the [THRU,] (crossfader curve selector) switch to a position other than [THRU]. (Page 10)
Can't fader start a DJ player.	Is the [CH-1] or [CH-2] button in the fader start section set to the off position?	Set the [CH-1] or [CH-2] button in the fader start section to the on position. (page 11)
	Is the control cord properly connected?	Connect this unit and DJ player with a control cord. (page 6)
	Are the audio cables properly connected?	Connect this unit to the audio output terminal of a DJ player with an audio cable. (page 6)
Sound is distorted when an analog player is connected to this unit's [PHONO/LINE] terminals. Or, lighting of the channel level indicator does not change even when the [TRIM] control is turned.	Have you connected an analog player with a built-in phono equalizer?	If the analog player is equipped with a built-in phono equalizer, connect it to the [CD] terminals. (page 6)
	Is an audio interface for computers connected between the analog player and this unit?	If the analog player with built-in phono equalizer has a PHONO/LINE selector switch, switch it to PHONO. If the computer audio interface's output is line level, connect it to the [CD] terminals. (page 6)
		If the analog player has a PHONO/LINE selector switch, switch it to PHONO.

Block Diagram

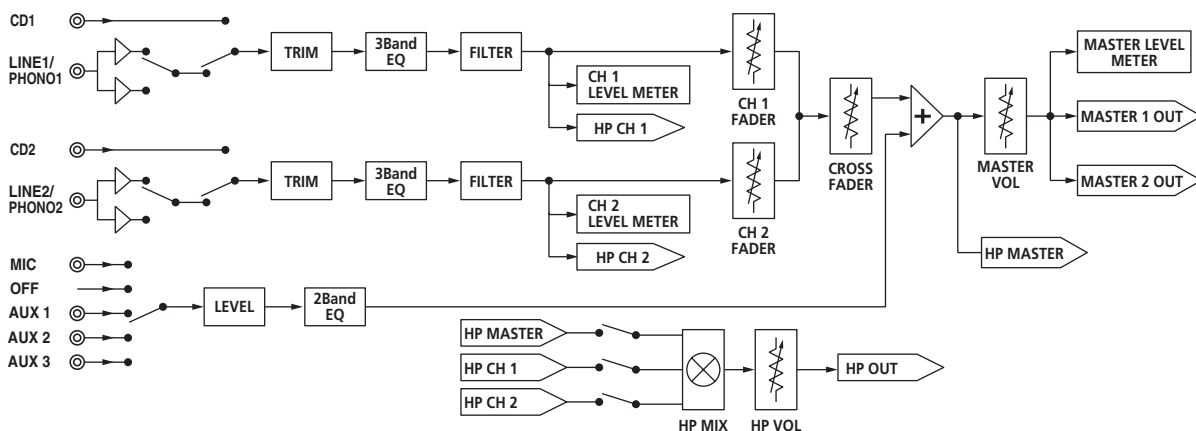

About trademarks and registered trademarks

- Pioneer is a registered trademark of PIONEER CORPORATION.
- The names of companies and products mentioned herein are the trademarks of their respective owners.
- When playing music files you have acquired on this unit, we kindly ask you to respect copyrights.

Specifications

AC adapter

Power AC 100 V to 240 V, 50 Hz/60 Hz
 Rated current 800 mA
 Rated output DC 5 V, 3 A

General – Main Unit

Main unit weight 3.1 kg
 Max. external dimensions 240 mm (width) x 107.7 mm
 (height) x 300.2 mm (depth)
 Tolerable operating temperature +5 °C to +35 °C
 Tolerable operating humidity 5 % to 85 % (no condensation)

Audio Section

Sampling rate 48 kHz
 A/D, D/A converter 24 bits
 Frequency characteristic
CD/LINE/AUX/MIC 20 Hz to 20 kHz

S/N ratio (rated output)

CD 91 dB
LINE 91 dB
PHONO 86 dB
MIC 80 dB

Total harmonic distortion (**CD — MASTER 1**) 0.007 %

Standard input level / Input impedance

CD -12 dBu/10 kΩ
LINE -12 dBu/47 kΩ
PHONO -48 dBu/47 kΩ
MIC -52 dBu/10 kΩ
AUX 1 -12 dBu/10 kΩ
AUX 2, 3 -12 dBu/10 kΩ

Standard output level / Load impedance / Output impedance

MASTER 1 +6 dBu/10 kΩ/330 Ω
MASTER 2 +2 dBu/10 kΩ/1 kΩ
PHONES +2 dBu/32 Ω/33 Ω

Rated output level / Load impedance

MASTER 1 +22 dBu/10 kΩ
MASTER 2 +18 dBu/10 kΩ

Crosstalk (**CD**) 74 dB

Channel equalizer characteristic

HI -∞ to +9 dB (13 kHz)
MID -∞ to +9 dB (1 kHz)
LOW -∞ to +9 dB (70 Hz)

MIC/AUX equalizer characteristics

HI -12 dB to +12 dB (10 kHz)
LOW -12 dB to +12 dB (100 Hz)

Input/output terminals

CD input terminal

RCA pin jack 2 sets

PHONO/LINE input terminals

RCA pin jack 2 sets

MIC input terminal

Phone jack (Ø 6.3 mm) 1 set

AUX input terminal

RCA pin jack 2 sets

Mini phone jack (Ø 3.5 mm) 1 set

MASTER output terminal

RCA pin jacks 1 set

BALANCED OUTPUT output terminal

XLR connector 1 set

PHONES output terminal

Stereo phone jack (Ø 6.3 mm) 1 set

CONTROL terminal

Mini phone jack (Ø 3.5 mm) 2 sets

- The specifications and design of this product are subject to change without notice.

• © 2011 PIONEER CORPORATION. All rights reserved.

Nous vous remercions d'avoir acquis un produit Pioneer. Veuillez lire attentivement ce mode d'emploi afin de connaître la manière d'utiliser l'appareil comme il convient. Cela fait, conservez le mode d'emploi de façon à pouvoir vous y référer en cas de nécessité.

Dans certains pays ou certaines régions, la forme de la fiche d'alimentation et de la prise d'alimentation peut différer de celle qui figure sur les schémas, mais les branchements et le fonctionnement de l'appareil restent les mêmes.

AVERTISSEMENT

Cet appareil n'est pas étanche. Pour éviter les risques d'incendie et de décharge électrique, ne placez près de lui un récipient rempli d'eau, tel qu'un vase ou un pot de fleurs, et ne l'exposez pas à des gouttes d'eau, des éclaboussures, de la pluie ou de l'humidité.

D3-4-2-1-3_A1_Fr

AVERTISSEMENT

Avant de brancher l'appareil pour la première, lisez attentivement la section suivante.

La tension de l'alimentation électrique disponible varie selon le pays ou la région. Assurez-vous que la tension du secteur de la région où l'appareil sera utilisé correspond à la tension requise (par ex. 230 V ou 120 V), indiquée sur la panneau latéral.

D3-4-2-1-4*_A1_Fr

AVERTISSEMENT

Pour éviter les risques d'incendie, ne placez aucune flamme nue (telle qu'une bougie allumée) sur l'appareil.

D3-4-2-1-7a_A1_Fr

Milieu de fonctionnement

Température et humidité du milieu de fonctionnement : De +5 °C à +35 °C (de +41 °F à +95 °F) ; Humidité relative inférieure à 85 % (orifices de ventilation non obstrués)

N'installez pas l'appareil dans un endroit mal ventilé ou un lieu soumis à une forte humidité ou en plein soleil (ou à une forte lumière artificielle).

D3-4-2-1-7c*_A1_Fr

NOTE IMPORTANTE SUR LE CABLE D'ALIMENTATION

Tenir le câble d'alimentation par la fiche. Ne pas débrancher la prise en tirant sur le câble et ne pas toucher le câble avec les mains mouillées. Cela risque de provoquer un court-circuit ou un choc électrique. Ne pas poser l'appareil ou un meuble sur le câble. Ne pas pincer le câble. Ne pas faire de noeud avec le câble ou l'attacher à d'autres câbles. Les câbles d'alimentation doivent être posés de façon à ne pas être écrasés. Un câble abîmé peut provoquer un risque d'incendie ou un choc électrique. Vérifier le câble d'alimentation de temps en temps. Contacter le service après-vente PIONEER le plus proche ou le revendeur pour un remplacement.

S002*_A1_Fr



Si vous souhaitez vous débarrasser de cet appareil, ne le mettez pas à la poubelle avec vos ordures ménagères. Il existe un système de collecte séparé pour les appareils électroniques usagés, qui doivent être récupérés, traités et recyclés conformément à la législation.

Les habitants des états membres de l'UE, de Suisse et de Norvège peuvent retourner gratuitement leurs appareils électroniques usagés aux centres de collecte agréés ou à un détaillant (si vous rachetez un appareil similaire neuf).

Dans les pays qui ne sont pas mentionnés ci-dessus, veuillez contacter les autorités locales pour savoir comment vous pouvez vous débarrasser de vos appareils.

Vous garantirez ainsi que les appareils dont vous vous débarrassez sont correctement récupérés, traités et recyclés et préviendrez de cette façon les impacts néfastes possibles sur l'environnement et la santé humaine.

K058b_A1_Fr

Si la fiche d'alimentation secteur de cet appareil ne convient pas à la prise secteur à utiliser, la fiche doit être remplacée par une appropriée. Ce remplacement et la fixation d'une fiche secteur sur le cordon d'alimentation de cet appareil doivent être effectués par un personnel de service qualifié. En cas de branchement sur une prise secteur, la fiche de coupure peut provoquer une sérieuse décharge électrique. Assurez-vous qu'elle est éliminée correctement après sa dépose.

L'appareil doit être déconnecté en débranchant sa fiche secteur au niveau de la prise murale si vous prévoyez une période prolongée de non utilisation (par exemple avant un départ en vacances).

D3-4-2-2-1a_A1_Fr

ATTENTION

L'interrupteur **ON/OFF** de cet appareil ne coupe pas complètement celui-ci de sa prise secteur. Comme le cordon d'alimentation fait office de dispositif de déconnexion du secteur, il devra être débranché au niveau de la prise secteur pour que l'appareil soit complètement hors tension. Par conséquent, veillez à installer l'appareil de telle manière que son cordon d'alimentation puisse être facilement débranché de la prise secteur en cas d'accident. Pour éviter tout risque d'incendie, le cordon d'alimentation sera débranché au niveau de la prise secteur si vous prévoyez une période prolongée de non utilisation (par exemple avant un départ en vacances).

D3-4-2-2-2a*_A1_Fr

Ce produit est destiné à une utilisation domestique générale. Toute panne due à une utilisation autre qu'à des fins privées (comme une utilisation à des fins commerciales dans un restaurant, dans un autocar ou sur un bateau) et qui nécessite une réparation sera aux frais du client, même pendant la période de garantie.

K041_A1_Fr

Sommaire

Comment lire ce manuel

Les noms d'écrans, de menus et de touches sont entre crochets dans ce manuel. (ex. canal [MASTER], menu [ON/OFF], [File])

01 Informations préliminaires

Caractéristiques.....	4
Exemple de configuration du système	4
Contenu du carton d'emballage	4

02 Raccordements

Noms des éléments.....	5
Raccordement des prises d'entrée/sortie	6
À propos de l'adaptateur secteur.....	7

03 Fonctionnement

Panneau de commande.....	9
À propos de l'interrupteur d'alimentation de cet appareil.....	9
Opérations élémentaires (Section Mixeur)	10
Utilisation de la fonction de filtrage (section Filtres).....	11
Sélection des caractéristiques de la courbe du crossfader (section Crossfader)	11
Lancement de la lecture sur un lecteur DJ Pioneer avec la fader (section Lancement par le fader)	11
Contrôle du son par le casque d'écoute (Section Casque d'écoute).....	12
Utilisation d'un microphone ou d'un dispositif externe (Section MIC/AUX)	12

04 Informations supplémentaires

En cas de panne	13
Schéma fonctionnel	14
À propos des marques commerciales et des marques déposées.....	14
Spécifications.....	14

Informations préliminaires

Caractéristiques

Cet appareil est une table de mixage DJ intégrant la technologie spécifique des DJM Pioneer, la référence mondiale pour les discothèques. Cet appareil de type standard est pourvu des fonctions élémentaires indispensables pour le mixage et permet des prestations DJ de qualité.

SOUND COLOR FILTER

Chaque canal est pourvu d'une fonction SOUND COLOR FILTER qui permet d'obtenir des effets spéciaux par simple rotation d'une grosse commande. Des morceaux peuvent ainsi être arrangés et mixés de manière spontanée en vue de performances DJ.

ÉGALISEUR À 3 BANDES

Cet appareil est pourvu d'un égaliseur à 3 bandes grâce auquel les plages des fréquences élevées, moyennes et basses peuvent être ajustées individuellement. Non seulement le timbre peut être ajusté selon vos préférences, mais le son d'une plage précise peut également être complètement coupé par une rotation antihoraire complète de la commande (fonction d'isolation).

MIC/AUX INPUT

Cet appareil est doté de trois borniers d'entrées AUX qui peuvent recevoir les signaux audio transmis par des dispositifs externes (ordinateurs, appareils audio portables, téléviseurs, synthétiseurs, etc.), ainsi que d'une entrée microphone. Il peut donc être utilisé non seulement pour les performances DJ mais aussi comme préamplificateur pour écouter de la musique.

XLR OUTPUT

Cet appareil est doté de sorties symétriques XLR qui se caractérisent par une faible perte de qualité du signal audio et garantissent ainsi des performances DJ de grande qualité sonore. De plus, sans qu'il soit nécessaire de changer les raccordements aux prises, il peut être relié à des enceintes amplifiées ou à des dispositifs pourvus d'entrées XLR.

Exemple de configuration du système

Un système DJ, similaire à celui qui figure sur le schéma ci-dessous, peut être obtenu à partir de cet appareil, d'un lecteur DJ et de périphériques.

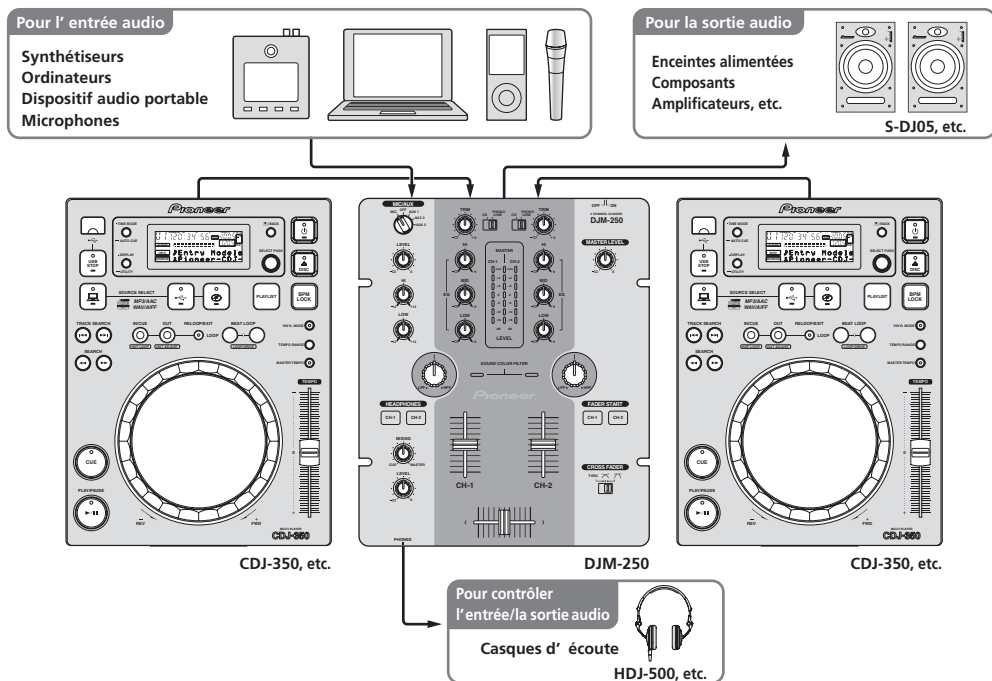

Contenu du carton d'emballage

- Adaptateur secteur
- Fiche d'alimentation
- Carte de garantie
- Mode d'emploi (ce document)

Raccordements

Veillez à toujours éteindre l'appareil et à débrancher l'adaptateur secteur de la prise d'alimentation avant de raccorder des appareils ou de changer les liaisons.

Raccordez l'adaptateur secteur en dernier lieu, après avoir raccordé tous les autres appareils.

N'utilisez que l'adaptateur secteur fourni avec cet appareil.

Reportez-vous au mode d'emploi de l'appareil devant être raccordé.

Noms des éléments

Panneau arrière, panneau avant

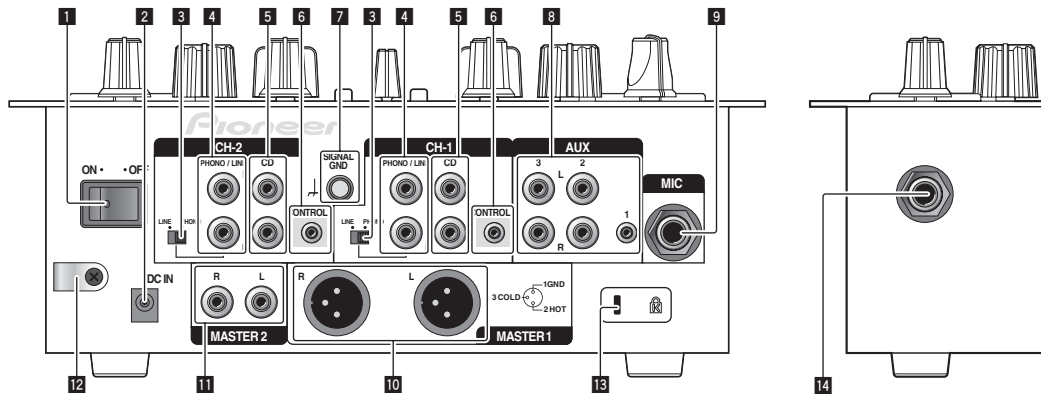

1 Commutateur ON/OFF (la page 9)

Pour allumer et éteindre cet appareil.

2 Prise DC IN

Raccordez cette prise à une prise secteur avec l'adaptateur secteur fourni (avec la fiche d'alimentation). Raccordez l'adaptateur secteur en dernier lieu, après avoir raccordé tous les autres appareils. N'utilisez que l'adaptateur secteur fourni.

3 Sélecteur PHONO/LINE (la page 6)

Commute la fonction des prises [PHONO/LINE].



ATTENTION

Lorsque vous changez la position du sélecteur [PHONO/LINE], réglez [MASTER LEVEL] sur [-∞]. Notez que du bruit peut être audible et le son trop fort.

4 Prises PHONO/LINE (la page 6)

Raccordez un dispositif à sortie phono (lecteur analogique (pour cartouches MM), etc.) ou un dispositif à sortie de ligne (lecteur DJ, etc.) ici. Changez la fonction des bornes selon le dispositif raccordé à l'aide du sélecteur [PHONO/LINE] sur le panneau arrière de cet appareil.

5 Prises CD (la page 6)

Ne raccordez pas cette prise à un lecteur DJ ou à un appareil à sortie de ligne.

6 Prise CONTROL (la page 6)

Pour raccorder un cordon de commande (fourni avec les lecteurs DJ Pioneer).

7 Prise SIGNAL GND (la page 6)

Pour raccorder le fil de terre d'un lecteur analogique. Ceci permet de réduire le bruit lorsqu'un lecteur analogique est raccordé.

8 Prises AUX (la page 6)

Raccordez-les aux prises de sortie de dispositifs externes (ordinateurs, appareils audio portables, téléviseurs, synthétiseurs, etc.).

9 Prise MIC (la page 6)

Pour raccorder un microphone.

10 Prises MASTER 1 (la page 6)

Raccordez des enceintes amplifiées, etc. ici.

- Compatibles avec les sorties symétriques des prises XLR.

11 Prises MASTER 2 (la page 6)

Raccordez des enceintes amplifiées, etc. ici.

- Compatibles avec les sorties asymétriques des prises RCA.

12 Crochet de cordon

Accrochez le cordon d'alimentation de l'adaptateur secteur ici.

13 Fente de sécurité Kensington

14 Jack PHONES (la page 6)

Pour raccorder un casque d'écoute.

Raccordement des prises d'entrée/sortie

- Lorsque vous établissez un DVS (Système Vinyle Numérique) comprenant un ordinateur, une interface audio, etc., faites attention au raccordement de l'interface audio aux prises d'entrée de cet appareil et aux réglages des sélecteurs d'entrée. Reportez-vous aussi au mode d'emploi du logiciel DJ et de l'interface audio.

Panneau arrière, panneau avant

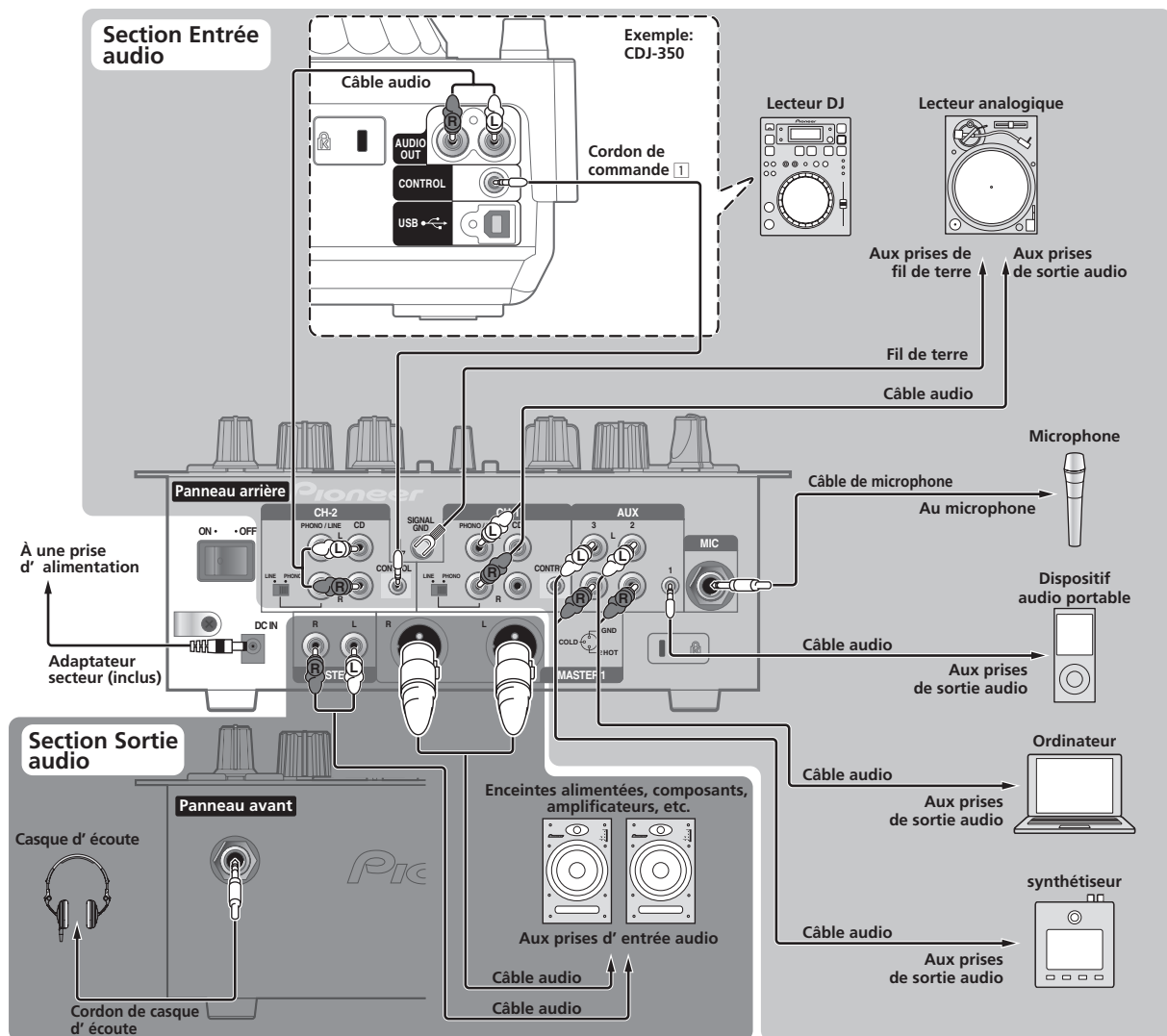

- 1 Pour lancer la lecture par le fader, raccordez un cordon de commande (la page 11).
Le lancement par le fader ne peut être utilisé que lorsqu'un lecteur DJ Pioneer est raccordé.

❖ Crochet de cordon

Desserrez la vis du crochet de cordon et coincez le cordon d'alimentation de l'adaptateur secteur sous le crochet.

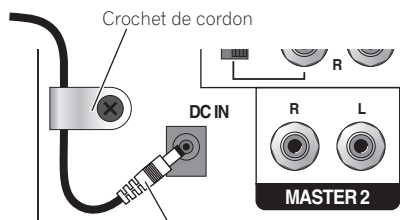

Cordon d'alimentation de l'adaptateur secteur

- Mettez le crochet de cordon hors de portée des enfants. Si un enfant devait l'avaler, contactez immédiatement un médecin.

À propos de l'adaptateur secteur

Consignes de sécurité

Pour votre propre sécurité et pour tirer le meilleur parti du potentiel de cet appareil, veuillez lire et suivre ces consignes de sécurité.

Lire et conserver les instructions

Lisez toutes les instructions d'emploi et les informations fournies avec ce produit.

Nettoyage

Utilisez un chiffon humide pour nettoyer l'extérieur du coffret. Évitez d'utiliser des fluides y compris les produits de nettoyage liquides, en aérosol ou à base d'alcool.

Eau ou humidité

Évitez de faire fonctionner ou de poser ce produit à proximité de l'eau ou d'autres sources fluides.

Accessoires

Ne posez pas ce produit sur un chariot, un support ou une table instable. Ce produit pourrait tomber et être sérieusement endommagé.

Ventilation

Ne bloquez ou ne couvrez pas ce produit lorsqu'il est utilisé. Cet appareil ne doit pas être installé dans un environnement intégré s'il n'est pas suffisamment ventilé.

Environnement

Évitez d'installer ce produit à un endroit exposé à de grandes quantités de poussière, à de hautes températures, à une humidité élevée ou soumis à des vibrations ou chocs excessifs.

Sources d'alimentation

Ne faites fonctionner ce produit que sur les sources d'alimentation recommandées. Si vous n'êtes pas sûr de la source d'alimentation, consultez un représentant agréé Pioneer.

Protection du cordon d'alimentation

Lorsque vous débranchez l'appareil, tirez sur la fiche, pas sur le cordon. Ne prenez pas le cordon ou la fiche avec des mains mouillées ; ceci peut causer un court-circuit ou un choc électrique. Faites attention aux objets pouvant coincer ou presser le cordon d'alimentation et ne laissez pas celui-ci sur un lieu de passage.

Alimentation

Éteignez le système avant d'installer cet appareil ou tout autre appareil.

Surcharge

Évitez de raccorder trop d'appareils à une seule prise murale ou source d'alimentation, ceci pourrait causer un incendie ou court-circuit.

Pénétration d'objets et de liquide

Ne faites jamais tomber d'objets inappropriés dans cet appareil. Évitez de répandre du liquide à l'intérieur ou à l'extérieur du lecteur.

Entretien

L'ouverture ou le retrait du couvercle est susceptible de vous exposer à un choc électrique ou d'autres dangers. Contactez un service après-vente agréé Pioneer pour faire réparer ce produit (reportez-vous à la carte Réparation et Support jointe).

Domage exigeant une réparation

Débranchez l'appareil et adressez-vous à un personnel qualifié dans les situations suivantes :

- Lorsque le cordon d'alimentation, la fiche ou le châssis est endommagé.
- Si du liquide a été répandu ou des objets sont tombés dans le produit.
- Si le produit a été exposé à la pluie ou à l'eau.
- Si le produit ne fonctionne pas normalement alors que les instructions ont été respectées. Ne réglez que les commandes mentionnées dans le mode d'emploi. Un mauvais réglage d'autres commandes peut causer des dommages qui nécessiteront de plus grosses réparations pour remettre l'appareil en état de marche.

- Un entretien peut également s'avérer nécessaire lorsque les performances de ce produit changent sensiblement.

Assurez-vous de l'absence de toute anomalie au niveau de l'adaptateur secteur et de la fiche d'alimentation, puis insérez la fiche d'alimentation à l'endroit approprié sur l'adaptateur secteur jusqu'à ce qu'un clic soit audible. Pour le détail, reportez-vous à la page 8, *Montage de la fiche d'alimentation*.

Si l'adaptateur secteur ou la fiche d'alimentation présente une anomalie, adressez-vous au service après-vente agréé Pioneer le plus proche ou à votre revendeur pour une réparation.

- Ne mettez pas l'adaptateur secteur autour du cou. Il est possible de s'étouffer.
- N'utilisez pas cet appareil si une pièce de monnaie, un trombone ou un morceau de métal est coincé entre l'adaptateur secteur et la fiche d'alimentation. Ceci peut causer un court-circuit conduisant à un incendie ou à un choc électrique.

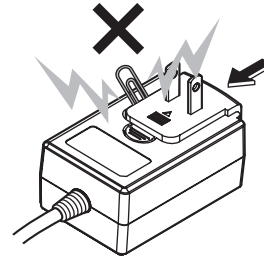

- Lorsque vous raccordez l'adaptateur secteur à une prise murale, assurez-vous de l'absence d'espace entre l'adaptateur secteur et la prise murale. Un mauvais contact ou une pièce de monnaie, un trombone ou un morceau de métal coincé dans cet espace peut causer un court-circuit conduisant à un incendie ou à un choc électrique.

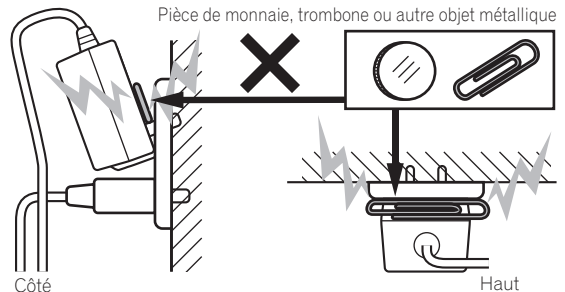

- La fiche d'alimentation peut se détacher de l'adaptateur secteur et rester dans la prise murale si quelqu'un trébuche sur le cordon d'alimentation de l'adaptateur secteur ou si quelque chose frappe l'adaptateur secteur. Dans ce cas, retirez la fiche d'alimentation restant dans la prise avec des mains sèches, en la tenant comme indiqué sur le schéma suivant et sans toucher les parties métalliques. N'utilisez pas d'outils pour la retirer.

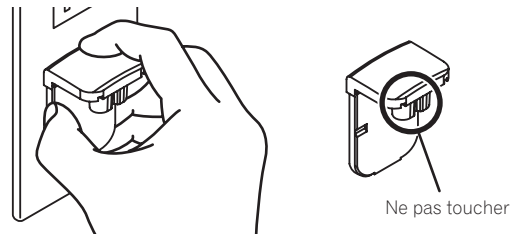

Montage de la fiche d'alimentation

Faites glisser la fiche d'alimentation dans l'adaptateur secteur le long des rainures, comme indiqué sur le schéma suivant, puis enfoncez-la jusqu'à ce qu'un clic soit audible.

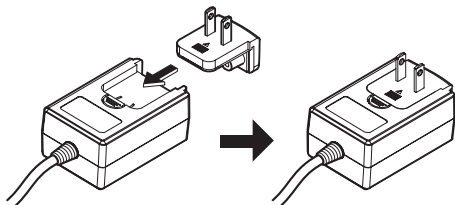

❖ Retrait de la fiche d'alimentation

Tout en appuyant sur le bouton [PUSH] sur l'adaptateur secteur, détachez la fiche d'alimentation de l'adaptateur en la faisant glisser, comme indiqué sur le schéma suivant.

Lorsque la fiche d'alimentation est en place, il n'y a plus aucune raison de la retirer.

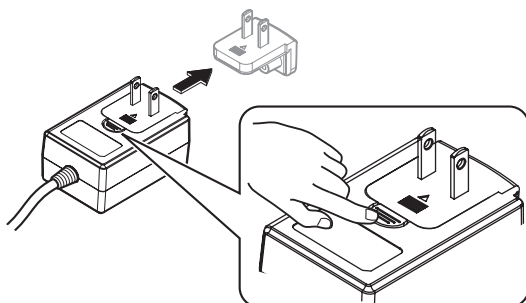

Fiche d'alimentation

Les types de fiches d'alimentation suivants sont fournis avec ce produit. Utilisez la fiche d'alimentation adaptée aux prises du pays ou de la région où vous vous trouvez.

Type 1 (pour l'Europe)

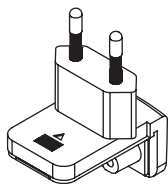

Type 2 (pour le Royaume-Uni)

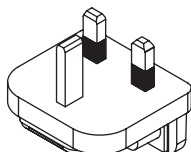

Fonctionnement

Panneau de commande

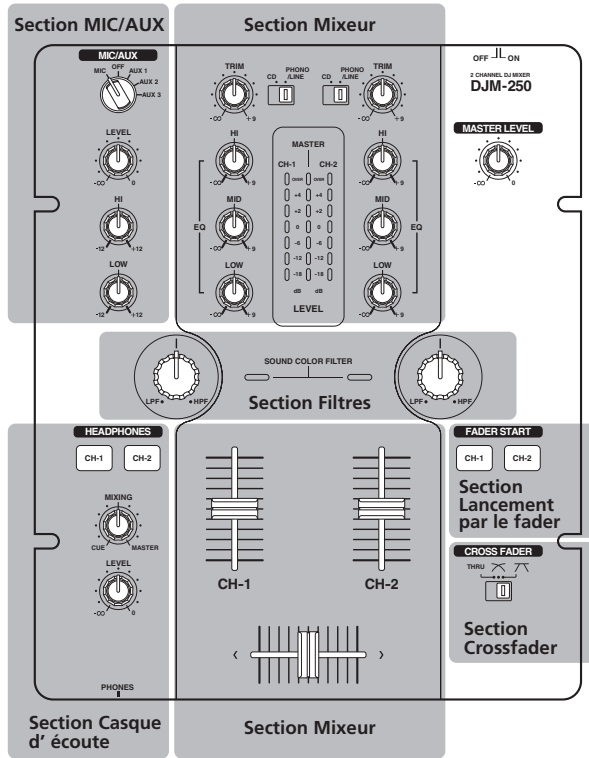

1 Commande MASTER LEVEL (la page 10)

Section MIC/AUX

Cette section est réservée au son des microphones ou dispositifs externes (ordinateurs, appareils audio portables, téléviseurs, synthétiseurs, etc.) (la page 12).

- 2 Sélecteur d'entrée MIC, OFF, AUX 1, AUX 2, AUX 3
- 3 Commande LEVEL (section MIC/AUX)
- 4 Commandes HI, LOW

Section Casque d'écoute

Le son transmis à cet appareil peut être contrôlé par un casque d'écoute (la page 12).

- 5 Touches CH-1, CH-2 (section Casque d'écoute)
- 6 Commande MIXING
- 7 Commande LEVEL (section Casque d'écoute)
- 8 Jack PHONES

Section Mixeur

Deux jeux de signaux audio peuvent être réglés séparément pour réaliser un mixage DJ de base (la page 10).

- 9 Sélecteur d'entrée CD, PHONO/LINE
- 10 Commande TRIM
- 11 Commandes EQ (HI, MID, LOW)
- 12 Indicateur de niveau principal
- 13 Indicateur de niveau de canal
- 14 Fader de canal
- 15 Crossfader

Section Filtres

- 16 Indicateur SOUND COLOR FILTER
- 17 Commande SOUND COLOR FILTER

Section Lancement par le fader

- 18 Touches CH-1, CH-2 (section Lancement par le fader)

Section Crossfader

- 19 THRU, \wedge , ∇ (sélecteur de courbe de crossfader)

À propos de l'interrupteur d'alimentation de cet appareil

Pour allumer l'appareil

Réglez le commutateur [ON/OFF] de cet appareil sur [ON].

Met cet appareil sous tension (la page 5).

Opérations élémentaires (Section Mixeur)

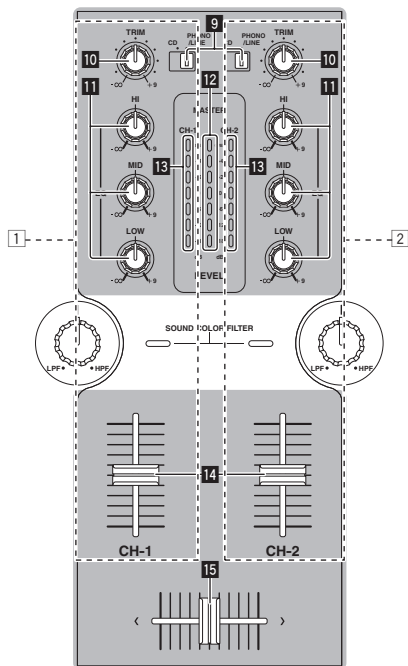

Restitution du son

Assurez-vous que cet appareil est raccordé correctement au lecteur DJ, etc. avant d'émettre le son. Pour les instructions sur le raccordement, reportez-vous à la page 6, *Raccordement des prises d'entrée/sortie*.

Réglez le volume des enceintes amplifiées raccordées aux prises [MASTER 1] et [MASTER 2] au niveau approprié. Notez que le son sera très fort si le volume est réglé trop haut.

Pour les instructions sur le contrôle du son, reportez-vous à la page 12, *Contrôle du son par le casque d'écoute (Section Casque d'écoute)*.

❖ Pour émettre le son du canal 1 [CH-1] 1

Pour émettre le son du canal 2 ([CH-2] 2), procédez de la façon suivante en remplaçant [CH-1] par [CH-2].

1 Réglez le sélecteur d'entrée [CH-1] 1 [CD, PHONO/LINE] 9.

Sélectionnez la source d'entrée pour [CH-1] parmi les dispositifs raccordés à cet appareil.

- [CD] : Sélectionne le lecteur DJ raccordé aux prises [CD].
- [PHONO/LINE] : Sélectionne le dispositif raccordé aux prises [PHONO/LINE].

2 Tournez la commande [CH-1] 1 [TRIM] 10 dans le sens horaire.

Ajuste le niveau sonore à l'entrée de la prise [CH-1].

L'indicateur de niveau du canal [CH-1] 13 s'allume lorsque les signaux audio sont transmis correctement à [CH-1].

Ajustez la commande [TRIM] de sorte que l'indicateur orange s'allume au moment où le volume du morceau est le plus fort (le point culminant, etc.). Attention à ce que l'indicateur rouge ne s'allume pas sinon de la distortion peut apparaître.

3 Poussez le fader de canal [CH-1] 1 14 vers le haut.

Le niveau de la sortie sonore des prises [CH-1] est ajusté.

4 Réglez [THRU, ↖, ↗] (le sélecteur de courbe du crossfader) 19.

Les caractéristiques de la courbe du crossfader changent. Pour le détail, reportez-vous à la page 11, *Sélection des caractéristiques de la courbe du crossfader (section Crossfader)*.

5 Bougez le crossfader 15.

Basculez sur le canal dont le son est restitué par les enceintes.

- Côté gauche : Le son de [CH-1] est restitué.
 - Position centrale : Le son de [CH-1] et [CH-2] est mixé et restitué.
 - Côté droit : Le son de [CH-2] est restitué.
- Cette opération est inutile si le commutateur [THRU, ↖, ↗] (sélecteur de courbe de crossfader) est réglé sur [THRU].

6 Tournez la commande [MASTER LEVEL] 11 dans le sens horaire.

Le son est restitué par les enceintes.

L'indicateur de niveau principal 12 sur le panneau de commande s'allume.

Ajustez [MASTER LEVEL] de sorte que l'indicateur orange s'allume au point où le volume du morceau est le plus fort (le point culminant, etc.). Attention à ce que l'indicateur rouge ne s'allume pas sinon de la distortion peut apparaître.

Réglage de la qualité du son

Tournez la commande [CH-1] 1 ou [CH-2] 2 EQ (HI, MID, LOW) 11.

Reportez-vous à la page 14, *Spécifications* pour la plage de réglage du son de chaque commande.

- Le son de cette plage peut être complètement coupé en tournant la commande complètement dans le sens antihoraire (fonction d'isolation).

Mixage avec les faders

Configurez l'appareil au préalable pour que le son de [CH-1] 1 soit émis par les enceintes. Pour les instructions à ce sujet, reportez-vous à la page 10, *Restitution du son*.

❖ Mixage avec les faders de canaux

1 Réglez [THRU, ↖, ↗] (le sélecteur de courbe du crossfader) 19 sur [THRU].

2 Réglez le sélecteur d'entrée [CH-2] 2 [CD, PHONO/LINE] 9.

3 Tournez la commande [CH-2] 2 [TRIM] 10 dans le sens horaire.

4 Appuyez sur la touche [CH-2] 5 dans la section Casque d'écoute.

Le son de [CH-2] se contrôle par le casque d'écoute.

5 Tournez la commande [MIXING] 6.

Réglez le volume du son de contrôle transmis par les prises [MASTER 1] ou [MASTER 2] (le son [CH-1]) et le son [CH-2].

6 Mettez en marche le lecteur DJ raccordé aux prises [CH-2].

Tout en contrôlant le son par le casque d'écoute, ajustez le tempo du morceau [CH-2] pour qu'il corresponde au tempo du morceau [CH-1].

7 Tout en poussant le fader de canal [CH-2] 2 vers l'arrière, amenez le fader de canal [CH-1] 1 vers l'avant.

Tout en contrôlant le son restitué par les enceintes, déplacez les faders de canaux pour remplacer le son de [CH-1] par le son de [CH-2].

Le mixage est terminé lorsque le son de [CH-2] est restitué par les enceintes.

❖ Mixage avec le crossfader

1 Réglez [THRU, ↖, ↗] (le sélecteur de courbe du crossfader) 19 sur [↖] ou [↗].

2 Actionnez [CH-2] 2.

Suivez les instructions des étapes 2 à 6 dans la page 10, *Mixage avec les faders de canaux*.

3 Poussez graduellement le crossfader **15** vers la droite.

Tout en contrôlant le son restitué par les enceintes, déplacez le crossfader pour remplacer le son de **[CH-1]** par le son de **[CH-2]**.

Le mixage est terminé lorsque le son de **[CH-2]** est restitué par les enceintes.

Utilisation de la fonction de filtrage (section Filtres)



Chaque canal est pourvu d'une fonction SOUND COLOR FILTER qui permet d'obtenir des effets spéciaux par simple rotation d'une grosse commande.

L'aigu ou le grave peut être soustrait par une rotation de la commande **[SOUND COLOR FILTER] 17**.

Tournez la commande **[CH-1] 1** ou **[CH-2] 2** **[SOUND COLOR FILTER] 17**.

L'effet s'applique au son et la couleur de l'indicateur change.

Le type d'effet et la couleur de l'indicateur changent selon le sens de rotation de la commande **[FILTER]**, comme indiqué sur le tableau suivant.

Sens de rotation	Description de l'effet	Indicateur
Gauche	Applique un effet de sortie en fondu des aigus. (LPF : filtre passe-bas)	Rouge (clignotant)
Centre	—	Orange (éclairé)
Droite	Applique un effet de sortie en fondu des graves. (HPF : filtre passe-haut)	Vert (clignotant)

Mixage avec la commande SOUND COLOR FILTER

Configurez l'appareil au préalable pour que le son de **[CH-1] 1** soit émis par les enceintes. Pour les instructions à ce sujet, reportez-vous à la page 10, *Restitution du son*.

Pour les instructions sur le contrôle du son, reportez-vous à la page 12, *Contrôle du son par le casque d'écoute (Section Casque d'écoute)*.

1 Actionnez le crossfader et **[CH-2] 2**.

Suivez les instructions des étapes 2 à 6 dans la page 10, *Mixage avec les faders de canaux*.

2 Tournez la commande **[CH-2] 2** **[SOUND COLOR FILTER] 17** complètement dans le sens horaire.

3 Poussez le fader de canal **[CH-2] 2** **14** vers le haut.

4 Tout en tournant la commande **[CH-1] 1** **[SOUND COLOR FILTER] 17** dans le sens antihoraire depuis le centre, tournez la commande **[CH-2] 2** **[SOUND COLOR FILTER] 17** vers le centre.

Tout en vérifiant le son émis par les enceintes, tournez les commandes **[SOUND COLOR FILTER] 17** et échangez le son de **[CH-1]** et **[CH-2]**.

Poussez le fader de canal **[CH-1] 1** **14** vers l'avant. Le mixage est terminé lorsque le son de **[CH-2]** est restitué par les enceintes.

Sélection des caractéristiques de la courbe du crossfader (section Crossfader)

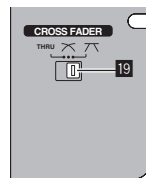

- **[THRU]** : Choisissez cette option si vous ne voulez pas utiliser le crossfader.
- : Sélectionnez cette option si vous voulez une courbe ascendante douce.
- : Sélectionnez cette option si vous voulez une courbe ascendante forte. (Lorsque le crossfader est déplacé depuis le côté gauche ou le côté droit, le son sort immédiatement par le côté opposé.)

Lancement de la lecture sur un lecteur DJ Pioneer avec la fader (section Lancement par le fader)

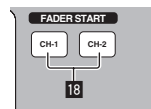

Si vous raccordez un lecteur DJ Pioneer avec un câble de commande (fourni avec le lecteur DJ), vous pourrez lancer la lecture et contrôler d'autres opérations du lecteur DJ avec le fader de cet appareil.

Le lancement par le fader ne peut être utilisé que lorsqu'un lecteur DJ Pioneer est raccordé.

Raccordez cet appareil et le lecteur DJ Pioneer au préalable. Pour les instructions sur le raccordement, reportez-vous à la page 6, *Raccordement des prises d'entrée/sortie*.

Pour lancer la lecture en utilisant les faders de canaux

1 Réglez **[THRU, ,]** (le sélecteur de courbe du crossfader) **19** sur **[THRU]**.

2 Appuyez sur la touche **[CH-1]** ou **[CH-2] 18** dans la section Lancement par le fader.

Activez le lancement par le fader.

3 Poussez le fader de canal **14** complètement vers l'avant.

4 Spécifiez le repère sur le lecteur DJ

Le lecteur DJ se met en pause au point de repère.

5 Poussez le fader de canal **14** vers le haut.

La lecture démarre sur le lecteur DJ.

- Si vous ramenez le fader de canal à la position originale, le lecteur revient instantanément au point de repère déjà spécifié et interrompt la lecture (repère arrière).

Pour lancer la lecture en utilisant le crossfader

- 1 Réglez [THRU, 7, 7] (le sélecteur de courbe du crossfader) 19 sur [7] ou [7].
- 2 Appuyez sur la touche [CH-1] ou [CH-2] 18 dans la section Lancement par le fader.
Activez le lancement par le fader.
- 3 Bougez le crossfader 15.
Amenez le crossfader à l'extrémité opposée du canal pour lequel vous voulez utiliser le lancement par le fader.

- 4 Spécifiez le repère sur le lecteur DJ
Le lecteur DJ se met en pause au point de repère.

- 5 Bougez le crossfader 15.
La lecture démarre sur le lecteur DJ.

- Si vous ramenez le crossfader à la position originale, le lecteur revient instantanément au point de repère déjà spécifié et interrompt la lecture (repère arrière).

Contrôle du son par le casque d'écoute (Section Casque d'écoute)

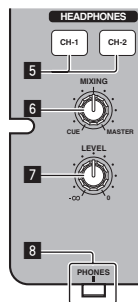

- 1 Raccordez le casque à la prise [PHONES].
Pour les instructions sur le raccordement, reportez-vous à la page 6, *Raccordement des prises d'entrée/sortie*.

- 2 Appuyez sur la touche [CH-1] ou [CH-2] 5 dans la section Casque d'écoute.

Sélectionnez le canal que vous voulez contrôler.

- [CH-1] : Le son de [CH-1] est contrôlé.
- [CH-2] : Le son de [CH-2] est contrôlé.
- Cette opération n'est pas nécessaire pour contrôler le son de [MASTER 1] ou [MASTER 2] (canal de référence).

- 3 Tournez la commande [MIXING] 6.

- Rotation dans le sens antihoraire : Le volume de [CH-1] et [CH-2] devient plus fort.
- Position centrale : Le son de [CH-1] et [CH-2] est au même niveau sonore que le son provenant de [MASTER 1] et [MASTER 2].
- Rotation horaire : Le volume de [MASTER 1] et [MASTER 2] devient plus fort.

- 4 Tournez la commande [LEVEL] 7 dans la section Casque d'écoute dans le sens horaire.

Le son est restitué par le casque d'écoute.

- Le contrôle s'annule par une nouvelle pression sur la touche [CH-1] ou [CH-2] dans la section Casque d'écoute.
- Le contrôle de [MASTER 1] et [MASTER 2] ne peut pas être annulé.

Utilisation d'un microphone ou d'un dispositif externe (Section MIC/AUX)

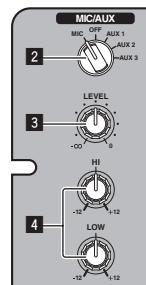

- 1 Réglez le sélecteur d'entrée [MIC, OFF, AUX 1, AUX 2, AUX 3] 2.

- [MIC] : Le microphone raccordé à la prise [MIC] est sélectionné.
- [AUX1-3] : Sélectionne le dispositif externe raccordé aux prises [AUX1-3].

- 2 Tournez la commande [LEVEL] 3 dans la section MIC/AUX dans le sens horaire.

Le son du microphone ou du dispositif externe est fourni par les enceintes.

Réglage de la qualité du son

- Tournez la commande [HI] ou [LOW] 4 dans la section MIC/AUX.

Reportez-vous à la page 14, *Spécifications* pour la plage de réglage du son de chaque commande.

Informations supplémentaires

En cas de panne

- Une erreur de commande est souvent prise pour une anomalie de fonctionnement ou une panne. Si vous estimez que cet appareil ne fonctionne pas correctement, vérifiez les points ci-dessous. Parfois, le problème peut provenir d'un autre composant. Examinez les autres composants et les appareils électriques utilisés. Si le problème persiste malgré les vérifications des points suivants, confiez les réparations au service après-vente Pioneer le plus proche ou à votre revendeur.
- De l'électricité statique ou des influences externes ont peut être dérégulé cet appareil. Dans ce cas, il est possible de faire fonctionner à nouveau l'appareil en l'éteignant, puis rallumant 1 minute plus tard.





Problème	Vérification	Solution
L'appareil ne s'allume pas.	Est-ce que l'adaptateur secteur fourni est raccordé correctement ?	Raccordez l'adaptateur secteur fourni correctement à la prise secteur. (page 6) Fixez correctement le cordon d'alimentation de l'adaptateur secteur fourni au crochet de cordon cet appareil. (Page 6)
	Est-ce que l'interrupteur d'alimentation [ON/OFF] est réglé sur [ON] ?	Réglez l'interrupteur d'alimentation [ON/OFF] sur [ON]. (Page 9)
Aucun son ou son faible.	Est-ce que le sélecteur d'entrée [CD, PHONO/LINE] est à la bonne position ?	Réglez le sélecteur d'entrée [CD, PHONO/LINE] et changez la source d'entrée du canal. (Page 10)
	Est-ce que le sélecteur [PHONO/LINE] sur le panneau arrière de cet appareil à la bonne position ?	Changez la fonction des bornes à l'aide du sélecteur [PHONO/LINE] sur le panneau arrière de cet appareil. (Page 5)
	Est-ce que les commandes [TRIM], [fader de canal], [crossfader] et [MASTER LEVEL] sont aux bonnes positions ?	Réglez les commandes [TRIM], [fader de canal], [crossfader] et [MASTER LEVEL] sur les bonnes positions. (Page 10)
	Est-ce que les enceintes amplifiées raccordées, etc. sont réglées correctement ?	Réglez correctement l'entrée externe, le volume, etc. sur les enceintes amplifiées, etc.
	Est-ce que les câbles de liaison sont correctement raccordés ?	Raccordez correctement les câbles de liaison. (page 6)
	Est-ce que les prises et fiches sont sales ?	Nettoyez les prises et les fiches avant d'effectuer les raccordements.
Distorsion du son.	Est-ce que [MASTER LEVEL] est à la bonne position ?	Réglez la commande [MASTER LEVEL] de sorte que l'indicateur orange de l'indicateur de niveau principal s'allume au niveau des crêtes. (Page 10)
	Est-ce que [TRIM] est à la bonne position ?	Réglez la commande [TRIM] de sorte que l'indicateur orange de l'indicateur de niveau du canal s'allume au niveau des crêtes. (Page 10)
Impossible de faire un fondu enchaîné.	Est-ce que le commutateur [THRU,  , ] (sélecteur de courbe de crossfader) est réglé sur [THRU] ?	Réglez le commutateur [THRU,  , ] (sélecteur de courbe de crossfader) sur une autre position que [THRU]. (Page 10)
Départ au crossfader d'un lecteur DJ impossible.	Est-ce que la touche [CH-1] ou [CH-2] dans la section Lancement par le fader en position hors service ?	Est-ce que la touche [CH-1] ou [CH-2] dans la section Lancement par le fader en position en service ? (la page 11)
	Est-ce que le cordon de commande est correctement raccordé ?	Reliez cet appareil et le lecteur DJ avec un cordon de commande. (page 6)
	Est-ce que les câbles audio sont correctement raccordés ?	Raccordez cet appareil à la prise de sortie audio d'un lecteur DJ avec un câble audio. (page 6)
Le son est déformé lorsqu'un lecteur analogique est raccordé aux prises [PHONO/LINE] de cet appareil. Ou bien, l'éclairage de l'indicateur de niveau du canal ne change pas même lorsque la commande [TRIM] est tournée.	Avez-vous raccordé un lecteur analogique avec égaliseur phono ?	Si le lecteur analogique est pourvu d'un égaliseur phono, raccordez-le aux prises [CD]. (page 6) Si le lecteur analogique pourvu d'un égaliseur phono présente un sélecteur PHONO/LINE, réglez celui-ci sur PHONO.
	Est-ce qu'une interface audio pour ordinateurs est raccordée entre le lecteur analogique et cet appareil ?	Si la sortie de l'interface audio d'ordinateurs est une sortie de ligne, raccordez-la aux prises [CD]. (page 6)
		Si le lecteur analogique présente un sélecteur PHONO/LINE, réglez celui-ci sur PHONO.

Schéma fonctionnel



À propos des marques commerciales et des marques déposées

- Pioneer est une marque déposée de PIONEER CORPORATION.
- Les noms de sociétés et de produits mentionnés ici sont des marques commerciales de leurs détenteurs respectifs.
- Lors de la lecture de fichiers de musique obtenus sur cet appareil, nous vous prions de respecter les droits d'auteur.

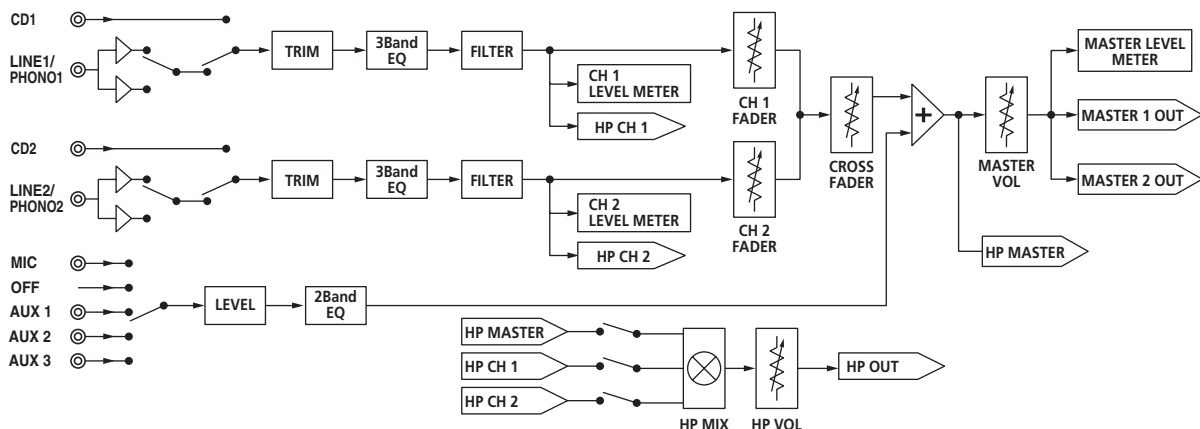
Spécifications

Adaptateur secteur

Alimentation..... CA 100 V à 240 V, 50 Hz/60 Hz
 Courant nominal 800 mA
 Sortie nominale..... CC 5 V, 3 A

Caractéristiques générales – Appareil principal

Poids de l'appareil principal..... 3,1 kg
 Dimensions maximales..... 240 mm (L) × 107,7 mm (H) × 300,2 mm (P)
 Température de fonctionnement tolérée..... +5 °C à +35 °C
 Humidité de fonctionnement tolérée 5 % à 85 % (sans condensation)

Section audio

Fréquence d'échantillonnage 48 kHz
 Convertisseur A/N, N/A 24 bits
 Caractéristiques des fréquences

CD/LINE/AUX/MIC 20 Hz à 20 kHz
 Rapport S/B (sortie nominale)

CD 91 dB
LINE 91 dB
PHONO 86 dB
MIC 80 dB

Distorsion harmonique totale (**CD — MASTER 1**)..... 0,007 %
 Niveau d'entrée standard / Impédance d'entrée

CD -12 dBu/10 kΩ
LINE -12 dBu/47 kΩ
PHONO -48 dBu/47 kΩ
MIC -52 dBu/10 kΩ
AUX 1 -12 dBu/10 kΩ
AUX 2, 3 -12 dBu/10 kΩ

Niveau de sortie standard / Impédance de charge / Impédance de sortie
MASTER 1 +6 dBu/10 kΩ/330 Ω
MASTER 2 +2 dBu/10 kΩ/1 kΩ
PHONES +2 dBu/32 Ω/33 Ω

Niveau de sortie nominal / Impédance de charge
MASTER 1 +22 dBu/10 kΩ
MASTER 2 +18 dBu/10 kΩ

Diaphonie (**CD**)..... 74 dB
 Caractéristiques de l'égaliseur de canal

HI -∞ à 9 dB (13 kHz)
MID -∞ à 9 dB (1 kHz)
LOW -∞ à +9 dB (70 Hz)

Caractéristiques de l'égaliseur MIC/AUX

HI -12 dB à +12 dB (10 kHz)
LOW -12 dB à +12 dB (100 Hz)

Prises d'entrée/sortie

Prise d'entrée **CD**

Prise RCA 2 jeux

Prises d'entrée **PHONO/LINE**

Prise RCA 2 jeux

Prise d'entrée **MIC**

Jack (Ø 6,3 mm) 1 jeu

Prise d'entrée **AUX**

Prise RCA 2 jeux

Minijack (Ø 3,5 mm) 1 jeu

Prise de sortie **MASTER**

Prises RCA 1 jeu

Prise de sortie **BALANCED OUTPUT**

Connecteur XLR 1 jeu

Prise de sortie **PHONES**

Jack stéréo (Ø 6,3 mm) 1 jeu

Prise **CONTROL**

Minijack (Ø 3,5 mm) 2 jeux

- Les caractéristiques et la présentation peuvent être modifiées, sans avis préalable, dans un souci d'amélioration.
- © 2011 PIONEER CORPORATION. Tous droits de reproduction et de traduction réservés.

Vielen Dank, dass Sie sich für dieses Pioneer-Produkt entschieden haben. Bitte lesen Sie diese Bedienungsanleitung gründlich durch, um sich mit der Bedienung des Geräts vertraut zu machen. Nachdem Sie die Bedienungsanleitung gelesen haben, legen Sie sie griffbereit zum Nachschlagen ab. In manchen Ländern oder Verkaufsgebieten weichen die Ausführungen von Netzstecker oder Netzsteckdose u.U. von den in den Abbildungengezeigten ab; die Anschluß- und Bedienungsverfahren des Gerätes sind jedoch gleich.

WARNUNG

Dieses Gerät ist nicht wasserdicht. Zur Vermeidung der Gefahr von Brand und Stromschlag keine Behälter mit Flüssigkeiten (z.B. Blumenvasen und -töpfe) in die Nähe des Gerätes bringen und dieses vor Tropfwasser, Spritzwasser, Regen und Nässe schützen.

D3-4-2-1-3_A1_De

WARNUNG

Vor dem erstmaligen Anschluss des Gerätes an das Stromnetz bitte den folgenden Hinweis sorgfältig beachten.

Die Netzspannung ist je nach Land verschieden. Vor der Inbetriebnahme des Gerätes sicherstellen, dass die örtliche Netzspannung mit der auf dem Typenschild an der Seitenplatte des Gerätes angegebenen Nennspannung (z.B. 230 V oder 120 V) übereinstimmt.

D3-4-2-1-4*_A1_De

WARNUNG

Keine Quellen offener Flammen (z.B. eine brennende Kerze) auf dieses Gerät stellen.

D3-4-2-1-7a_A1_De

Betriebsumgebung

Betriebstemperatur und Betriebsluftfeuchtigkeit:
+5 °C bis +35 °C, 85 % rel. Feuchte max.
(Ventilationsschlitze nicht blockiert)

Eine Aufstellung dieses Gerät an einem unzureichend belüfteten, sehr feuchten oder heißen Ort ist zu vermeiden, und das Gerät darf weder direkter Sonneneinstrahlung noch starken Kunstlichtquellen ausgesetzt werden.

D3-4-2-1-7c*_A1_De

Dieses Gerät ist für den Heimgebrauch vorgesehen. Falls bei Einsatz zu einem anderem Zweck (z.B. Langzeitgebrauch zu gewerblichen Zwecken in einem Restaurant oder Betrieb in einem Fahrzeug bzw. Schiff) eine Funktionsstörung auftritt, die eine Reparatur des Gerätes erforderlich macht, werden die Reparaturkosten dem Kunden selbst dann in Rechnung gestellt, wenn die Garantiefrist noch nicht abgelaufen ist.

K041_A1_De



Mischen Sie dieses Produkt, wenn Sie es entsorgen wollen, nicht mit gewöhnlichen Haushaltsabfällen. Es gibt ein getrenntes Sammelsystem für gebrauchte elektronische Produkte, über das die richtige Behandlung, Rückgewinnung und Wiederverwertung gemäß der bestehenden Gesetzgebung gewährleistet wird.

Privathaushalte in den Mitgliedsstaaten der EU, in der Schweiz und in Norwegen können ihre gebrauchten elektronischen Produkte an vorgesehenen Sammeleinrichtungen kostenfrei zurückgeben oder aber an einen Händler zurückgeben (wenn sie ein ähnliches neues Produkt kaufen).

Bitte wenden Sie sich in den Ländern, die oben nicht aufgeführt sind, hinsichtlich der korrekten Verfahrensweise der Entsorgung an die örtliche Kommunalverwaltung.

Auf diese Weise stellen Sie sicher, dass das zu entsorgende Produkt der notwendigen Behandlung, Rückgewinnung und Wiederverwertung unterzogen wird, und so mögliche negative Einflüsse auf die Umwelt und die menschliche Gesundheit vermieden werden.

K058b_A1_De

Falls der Netzstecker des Netzkabels dieses Gerätes nicht in die Zusatzsteckdose einer anderen Komponente passt, muss er gegen einen Netzstecker der geeigneten Ausführung ausgewechselt werden. Ein derartiger Austausch des Netzsteckers muss vom Kundendienstpersonal vorgenommen werden. Wenn der vom Netzkabel abgeschnittene ursprüngliche Netzstecker in eine Netzsteckdose eingesteckt wird, besteht akute Stromschlaggefahr! Daher ist unbedingt dafür zu sorgen, dass der abgeschnittene Netzstecker sofort vorschriftsmäßig entsorgt wird. Vor einem längeren Nichtgebrauch des Gerätes, beispielsweise während des Urlaubs, sollte der Netzstecker aus der Netzsteckdose gezogen werden, um das Gerät vollständig vom Netz zu trennen.

D3-4-2-2-1a_A1_De

ACHTUNG

Der **ON/OFF**-Schalter dieses Gerätes trennt das Gerät nicht vollständig vom Stromnetz. Um das Gerät vollständig vom Netz zu trennen, muss der Netzstecker aus der Netzsteckdose gezogen werden. Daher sollte das Gerät so aufgestellt werden, dass stets ein unbehinderter Zugang zur Netzsteckdose gewährleistet ist, damit der Netzstecker in einer Notsituation sofort abgezogen werden kann. Um Brandgefahr auszuschließen, sollte der Netzstecker vor einem längeren Nichtgebrauch des Gerätes, beispielsweise während des Urlaubs, grundsätzlich von der Netzsteckdose getrennt werden.

D3-4-2-2-2a*_A1_De

VORSICHT MIT DEM NETZKABEL

Fassen Sie das Netzkabel immer am Stecker. Ziehen Sie nicht am Kabel selbst, und fassen Sie das Netzkabel niemals mit nassen Händen an, da dies einen Kurzschluss oder elektrischen Schlag verursachen kann. Stellen Sie nicht das Gerät, Möbelstücke o.ä. auf das Netzkabel; sehen Sie auch zu, dass es nicht eingeklemmt wird. Machen Sie niemals einen Knoten in das Netzkabel, und binden Sie es nicht mit anderen Kabeln. Das Netzkabel sollte so gelegt werden, dass niemand darauf tritt. Ein beschädigtes Netzkabel kann einen Brand oder elektrischen Schlag verursachen. Prüfen Sie das Netzkabel von Zeit zu Zeit. Sollte es beschädigt sein, wenden Sie sich an Ihre nächste autorisierte PIONEER-Kundendienststelle oder Ihren Händler, um es zu ersetzen.

5002*_A1_De

Inhalt

Zum Lesen dieser Anleitung

Die Namen von Anzeigen, Menüs und Tasten sind in dieser Anleitung in eckigen Klammern angegeben. (z.B. Kanal [MASTER], Menü [ON/OFF], [File])

01 Vor der Inbetriebnahme

Merkmale.....	4
Beispiel für System-Setup.....	4
Lieferumfang.....	4

02 Anschlüsse

Bezeichnungen der Teile	5
Anschließen an die Eingangs-/Ausgangsbuchsen.....	6
Über das Netzteil	7

03 Bedienung

Bedienpult.....	9
Über den Netzschalter dieses Geräts	9
Grundlegender Betrieb (Mixer-Sektion).....	10
Verwendung der Filter-Funktion (Filter-Sektion).....	11
Wählen der Crossfader-Kurve-Eigenschaften (Crossfader-Sektion).....	11
Starten der Wiedergabe auf einem Pioneer DJ-Player mit dem Fader (Fader Start-Sektion).....	11
Mithören des Sounds über Kopfhörer (Kopfhörer-Sektion)	12
Verwendung eines Mikrofons oder externen Geräts (MIC/AUX-Sektion)	12

04 Zusätzliche Informationen

Störungssuche.....	13
Blockdiagramm	14
Über Markenzeichen und eingetragene Markenzeichen	14
Technische Daten.....	14

Vor der Inbetriebnahme

Merkmale

Dieses Gerät ist ein DJ-Mixer, der die Technologie der Pioneer DJM-Serie fortführt, dem Weltstandard im Club-Sound. Es ist ein Standardtyp, ausgestattet mit den Grundfunktionen zum Mischen, das umfassende DJ-Auftritte leicht macht.

SOUND COLOR FILTER

Jeder Kanal ist mit einer SOUND COLOR FILTER-Funktion ausgestattet, mit der Filter-Effekte durch einfaches Drehen eines großen Reglers erzielt werden können. Dadurch können Sie Tracks intuitiv für DJ-Auftritte arrangieren und mischen.

3-BEREICH-EQUALIZER

Dieses Gerät ist mit einem 3-Bereich-Equalizer ausgestattet, der es erlaubt, die Lautstärke von hohen, mittleren und niedrigen Frequenzbereichen getrennt einzustellen. Nicht nur kann der Ton nach Ihrem Geschmack eingestellt werden, der Sound für einen bestimmten Bereich kann auch vollständig ausgeschaltet werden, indem der Regler ganz gegen den Uhrzeigersinn gestellt wird (Isolatorfunktion).

MIC/AUX INPUT

Dieses Gerät ist mit drei Sätzen von AUX-Eingängen für die Eingabe von Audiosignalen von externen Geräten (Computern, tragbaren Audio-Sets, Fernsehgeräten, Synthesizern usw.) ebenso wie einem Mikrofoneingang ausgestattet. Es kann nicht nur für DJ-Auftritte sondern auch als ein Vorverstärker für hochwertige Musikwiedergabe verwendet werden.

XLR OUTPUT

Dieses Gerät ist mit symmetrischen XLR-Ausgängen ausgestattet, die geringen Verlust der Audiosignal-Qualität bieten, was DJ-Auftritt mit hoher Klangqualität erlaubt. Außerdem kann es an Aktivlautsprecher oder andere Geräte angeschlossen werden, die XLR-Eingänge unterstützen, ohne dass Änderungen an den Anschlüssen vorgenommen werden müssen.

Beispiel für System-Setup

Ein DJ-System wie das in der Zeichnung unten gezeigte kann erzielt werden, indem dieses Gerät mit einem DJ-Player und Peripheriegeräten verbunden wird.

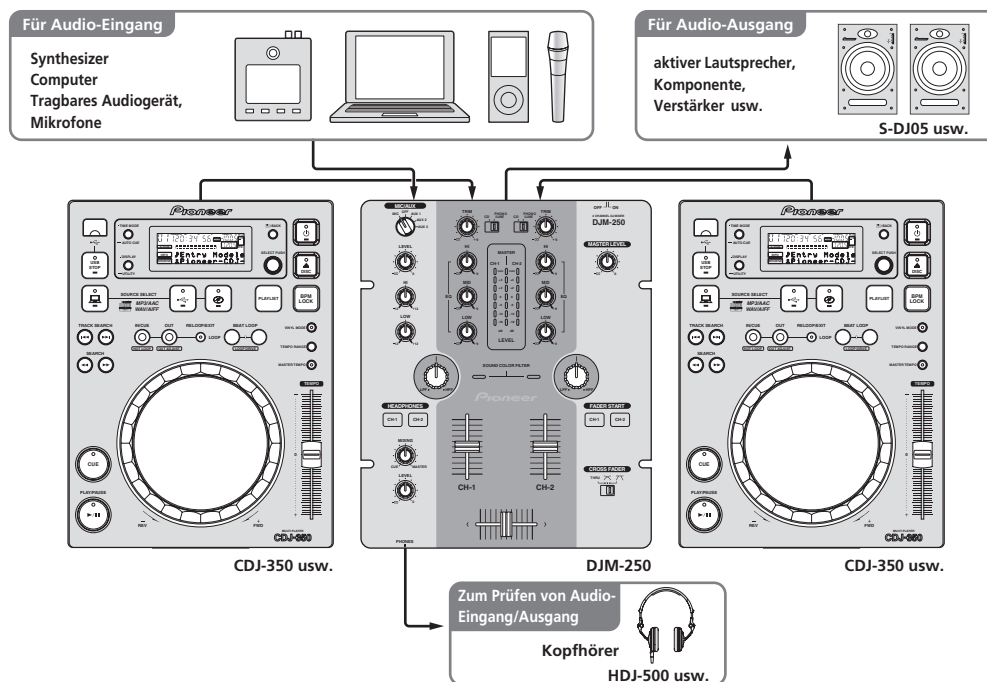

Lieferumfang

- Netzteil
- Netzstecker
- Garantiekarte
- Bedienungsanleitung (dieses Dokument)

Anschlüsse

Schalten Sie die Stromversorgung aus und ziehen Sie das Netzteil aus der Netzsteckdose, bevor Sie Geräte anschließen oder Verbindungen zwischen Geräten ändern.

Warten Sie, bis alle Verbindungen zwischen den Geräten hergestellt sind, bevor Sie das Netzteil anschließen.

Verwenden Sie nur das mit diesem Gerät mitgelieferte Netzteil.

Beachten Sie die Bedienungsanleitung der angeschlossenen Komponente.

Bezeichnungen der Teile

Rückseite, Vorderseite

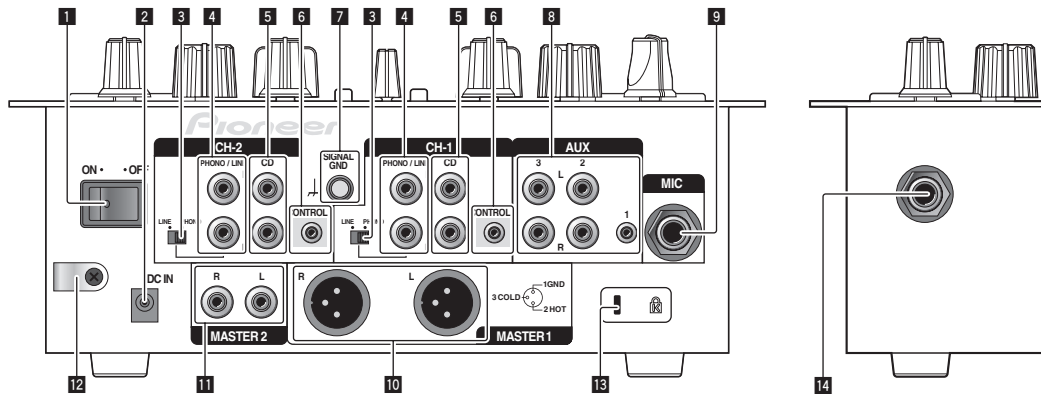

1 ON/OFF-Schalter (Seite 9)

Schalten Sie die Stromversorgung dieses Geräts ein und aus.

2 DC IN-Buchse

Stellen Sie die Verbindung zum Stromnetz mit dem mitgelieferten Netzteil (mit angebrachtem Netzstecker) her. Warten Sie, bis die Verbindungen zwischen allen Geräten hergestellt sind, bevor Sie das Netzteil anschließen. Verwenden Sie nur das mitgelieferte Netzteil.

3 PHONO/LINE-Wahlschalter (Seite 6)

Schaltet die Funktion der [PHONO/LINE]-Buchsen um.

! ACHTUNG

Beim Umschalten des [PHONO/LINE]-Wahlschalters stellen Sie [MASTER LEVEL] auf [-∞]. Beachten Sie, dass Rauschen erzeugt und Ton mit hoher Lautstärke ausgegeben werden kann.

4 PHONO/LINE-Buchsen (Seite 6)

Schließen Sie hier ein Ausgabegerät mit Phono-Pegel (Plattenspieler (für MM-Tonabnehmer) usw.) oder ein Ausgabegerät mit Line-Pegel (DJ-Player usw.) an. Schalten Sie die Funktion der Buchsen entsprechend dem angeschlossenen Gerät mit dem [PHONO/LINE]-Wahlschalter an der Rückseite um.

5 CD-Buchsen (Seite 6)

Schließen Sie einen DJ-Player oder ein anderes Gerät mit Line-Pegel an.

6 CONTROL-Buchse (Seite 6)

Stellen Sie die Verbindung mit einem Steuerkabel her (mit Pioneer DJ-Playern mitgeliefert).

7 SIGNAL GND-Buchse (Seite 6)

Schließen Sie hier den Massedraht eines Plattenspielers an. Dadurch wird Rauschen beim angeschlossenen Plattenspieler vermieden.

8 AUX-Buchsen (Seite 6)

Verbinden Sie diese mit den Ausgangsbuchsen externer Geräte (Computer, tragbaren Audio-Sets, Fernsehgeräte, Synthesizer usw.).

9 MIC-Buchse (Seite 6)

Schließen Sie ein Mikrofon an.

10 MASTER 1-Buchsen (Seite 6)

Schließen Sie hier Aktivlautsprecher usw. an.

- Kompatibel mit symmetrischen Ausgängen des XLR-Typs.

11 MASTER 2-Buchsen (Seite 6)

Schließen Sie hier Aktivlautsprecher usw. an.

- Kompatibel mit unsymmetrischen als Cinch-Klinkenbuchsen ausgelegten Ausgängen.

12 Kabelhaken

Haken Sie das Netzkabel des Netzteils hier an.

13 Kensington-Diebstahlsicherung

14 PHONES-Buchse (Seite 6)

Schließen Sie hier Kopfhörer an.

Anschließen an die Eingangs-/Ausgangsbuchsen

- Beim Erstellen eines DVS (Digital Vinyl System) durch Kombination mit einem Computer, einer Audioschnittstelle usw. seien Sie beim Anschließen der Audioschnittstelle an die Eingänge dieses Geräts und den Einstellungen der Eingangswahlschalter vorsichtig. Beachten Sie auch die Bedienungsanleitungen der DJ-Software und der Audioschnittstelle.

Rückseite, Vorderseite

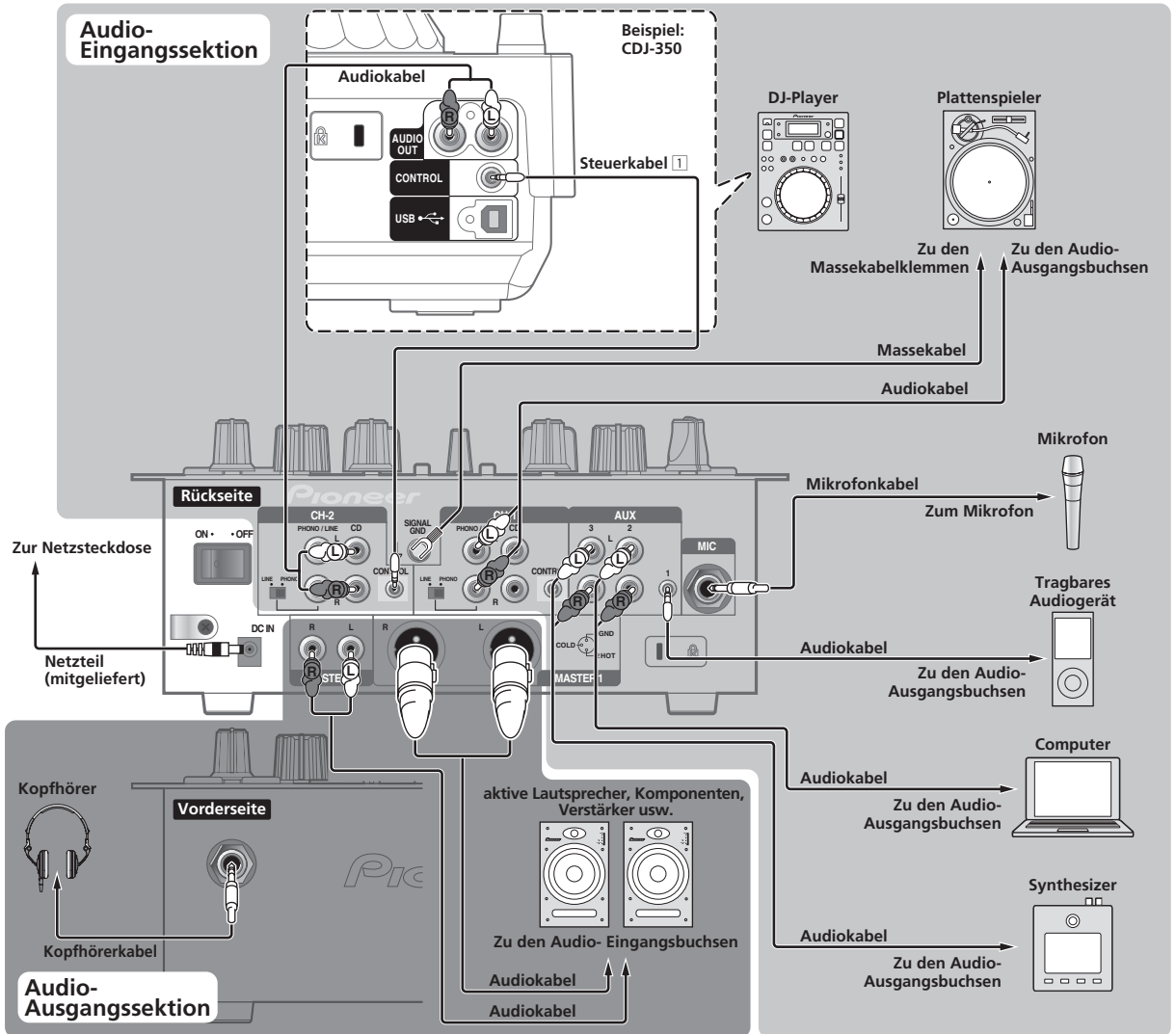

- 1 Zur Verwendung der Fader-Startfunktion schließen Sie ein Steuerkabel an (Seite 11). Die Fader-Start-Funktion steht nur zur Verfügung, wenn ein Pioneer DJ-Player angeschlossen ist.

❖ Kabelhaken

Lösen Sie die Schraube des Kabelhakens und klemmen das Netzkabel des Netzteils unter dem Haken ein.

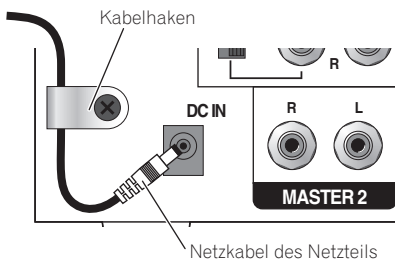

- Bringen Sie den Kabelhaken außer Reichweite kleiner Kinder an. Falls ein Kind ihn versehentlich verschluckt, sofort einen Arzt aufsuchen.

Über das Netzteil

Sicherheitsanweisungen

Um Ihre persönliche Sicherheit sicherzustellen und das volle Betriebspotential Ihres Geräts zu maximieren, lesen und befolgen Sie diese Sicherheitsanweisungen.

Lesen Sie die Anweisungen durch und bewahren Sie sie auf

Lesen Sie alle Bedienungs- und Anwenderinformationen, die mit diesem Produkt mitgeliefert werden.

Reinigen

Verwenden Sie einen feuchten Lappen zum Reinigen des Außengehäuses. Vermeiden Sie die Verwendung von Flüssigkeiten, einschließlich flüssige, sprayförmige oder alkoholbasierte Reinigungsprodukte.

Wasser oder Feuchtigkeit

Betreiben Sie dieses Produkt nicht in der Nähe von Wasser oder anderen Flüssigkeiten.

Mitgeliefertes Zubehör

Platzieren Sie dieses Produkt nicht auf einem instabilen Rollwagen, Ständer oder Tisch. Das Produkt kann herunterfallen und schwer beschädigt werden.

Lüftung

Blockieren Sie nicht die Lüftungsöffnungen oder verdecken Sie dieses Produkt beim Betrieb. Dieses Gerät darf nicht an einem geschlossenen Einbaort installiert werden, wenn nicht für ausreichende Lüftung gesorgt ist.

Umgebung

Stellen Sie dieses Produkt nicht an Orten mit viel Staub, hohen Temperaturen, hoher Luftfeuchtigkeit oder starken Vibrationen oder Erschütterungen auf.

Stromquellen

Betreiben Sie dieses Produkt nur von den empfohlenen Stromquellen. Wenn Sie sich bezüglich der Stromversorgung nicht sicher sind, wenden Sie sich an einen Pioneer-Fachhändler.

Netzkabelschutz

Wenn das Gerät vom Netz getrennt wird, ziehen Sie am Stecker – und nicht am Kabel. Fassen Sie das Kabel oder den Stecker nicht mit nassen Händen an; dabei besteht die Gefahr von Kurzschlüssen oder elektrischen Schlägen. Sorgen Sie dafür, dass das Netzkabel nicht eingeklemmt wird oder Gegenstände darauf gestellt werden, und verlegen Sie es so, dass nicht darauf getreten wird.

Strom

Schalten Sie die Anlage AUS, bevor Sie dies oder andere Hardware installieren.

Überlastung

Schließen Sie nicht zu viele Geräte an eine einzige Wandsteckdose oder Stromquelle an, da dies zu Bränden oder Kurzschlüssen führen kann.

Eindringen von Gegenständen und Flüssigkeiten

Drücken Sie niemals Fremdkörper in das Gerät. Verschütten Sie keine Flüssigkeiten in oder auf das Laufwerk.

Wartung

Beim Öffnen oder Entfernen der Abdeckung werden stromführende Teile freigelegt, so daß die Gefahr elektrischer Schläge und andere Gefahren bestehen. Wenden Sie sich an eine Pioneer-Kundendienststelle oder einen Fachhändler bezüglich Reparatur des Produkts (siehe beiliegende Karte für Wartung und Support).

Schäden, die Wartung erfordern

Trennen Sie das Gerät in den folgenden Situationen vom Netz und reichen es zur Reparatur ein:

- Wenn das Netzkabel, der Netzstecker oder das Gehäuse beschädigt ist.
- Wenn Flüssigkeit auf das Gerät geschüttet oder Gegenstände hineingefallen sind.
- Wenn das Produkt Regen oder Wasser ausgesetzt wurde.
- Wenn das Produkt nicht normal arbeitet, obwohl die Bedienungsanweisungen befolgt wurden. Betätigen Sie nur die Regler, die in der Bedienungsanleitung beschrieben werden. Falsche Einstellung anderer Regler kann zu Schäden führen und umfangreiche Arbeiten durch qualifizierte Techniker erfordern, um die normale Funktion des Geräts wieder herzustellen.
- Wenn das Produkt eine deutliche Änderung in der Leistung aufweist – dies weist darauf hin, dass Wartung erforderlich ist.

Prüfen Sie, ob keine anormalen Zustände am Netzteil oder Netzstecker vorliegen, und stecken Sie dann den Netzstecker richtig in die vorgeschriebene Position am Netzteil, bis er mit einem Klickgeräusch einrastet. Einzelheiten siehe *Anbringen des Netzsteckers* auf Seite 8.

Wenn anormale Zustände am Netzteil oder Netzstecker vorliegen, wenden Sie sich an die nächste Pioneer-Kundendienststelle oder an Ihren Händler.

- Hängen Sie das Netzteilkabel nicht um Ihren Hals. Dabei besteht die Gefahr von Unfällen mit Erstickten.
- Betreiben Sie das Gerät nicht, wenn eine Münze, eine Büroklammer oder an anderer Metallgegenstand zwischen Netzteil und Netzstecker eingeklemmt ist. Dabei besteht die Gefahr von Kurzschlüssen, die zu Bränden oder elektrischen Schlägen führen können.

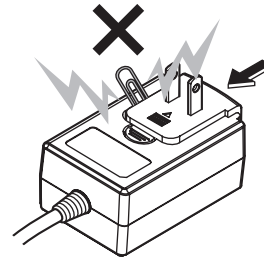

- Beim Anschließen des Netzteils an einer Wandsteckdose stellen Sie sicher, dass kein Freiraum zwischen dem Netzteil und der Wandsteckdose besteht. Fehlerhafter Kontakt oder an dieser Stelle eingeklemmte Metallgegenstände wie etwa Münzen oder Büroklammern können zu Kurzschlüssen, Bränden oder elektrischen Schlägen führen.

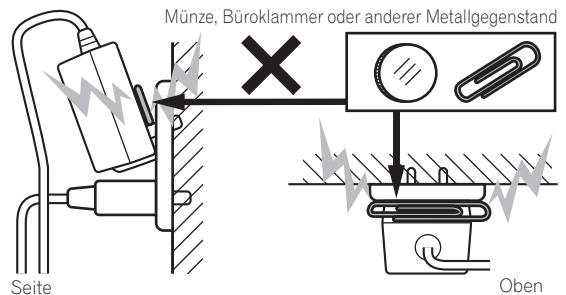

- Der Netzstecker könnte sich vom Netzteil lösen und in der Steckdose bleiben, wenn jemand über das Netzkabel stolpert oder wenn das Netzteil angestoßen wird. In diesem Fall ziehen Sie den noch in der Steckdose steckenden Netzstecker mit trockenen Händen ab, wobei Sie ihn greifen wie in der Abbildung gezeigt und ohne Metallteile zu berühren. Verwenden Sie keine Werkzeuge zum Abziehen.

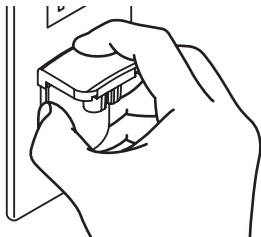

Berühren Sie nicht

Anbringen des Netzsteckers

Schieben Sie den Netzstecker entlang der Führungsschienen in das Netzteil, wie in der Abbildung unten gezeigt und drücken Sie ihn ein bis er mit einem Klickgeräusch einrastet.

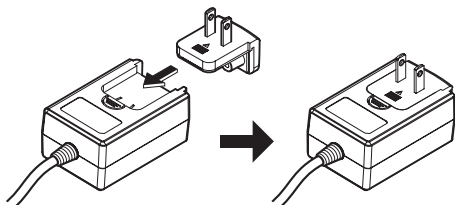

❖ Abziehen des Netzsteckers

Während Sie die Taste [PUSH] am Netzteil drücken, schieben Sie den Netzstecker vom Netzteil ab, wie in der Abbildung gezeigt.

Wenn der Netzstecker angebracht ist, braucht er nicht mehr entfernt zu werden.

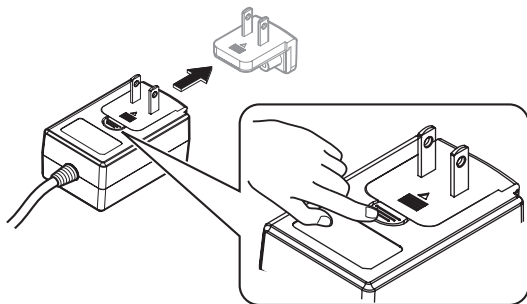

Netzstecker

Dieses Produkt wird mit den unten aufgeführten Typen von Netzsteckern geliefert. Verwenden Sie den geeigneten Netzstecker für das Land oder die Region, in dem Sie sich befinden.

Typ 1 (für Europa)

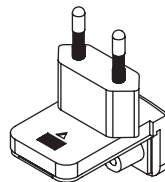

Typ 2 (für das Vereinigte Königreich)

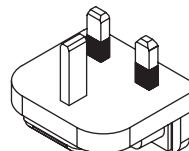

Bedienung

Bedienpult

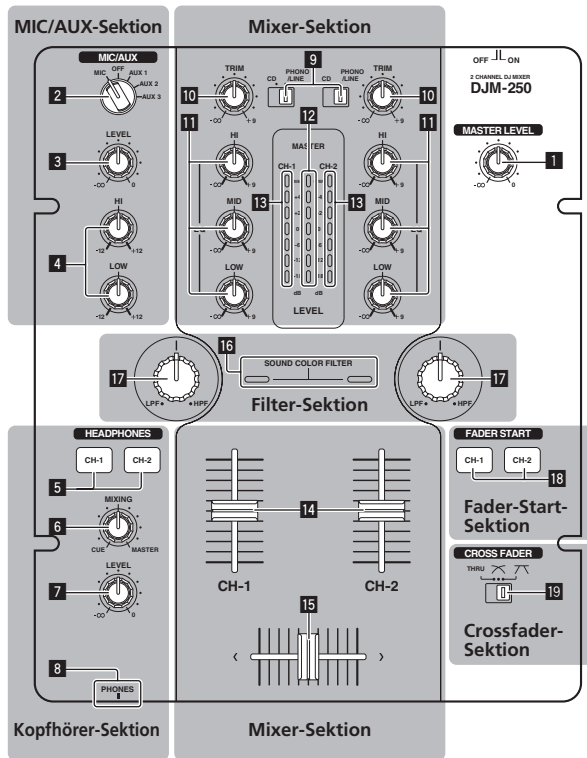

1 MASTER LEVEL-Regler (Seite 10)

MIC/AUX-Sektion

Dieser Abschnitt beschreibt den Sound von Mikrofonen oder externen Geräten (Computer, tragbaren Audio-Sets, Fernsehgeräte, Synthesizer usw.) (Seite 12).

- 2** MIC, OFF, AUX 1, AUX 2, AUX 3 Eingangswahl-Schalter
- 3** LEVEL-Regler (MIC/AUX-Sektion)
- 4** HI, LOW-Regler

Kopfhörer-Sektion

Der an diesem Gerät angelegte Sound kann über Kopfhörer (Seite 12) geprüft werden.

- 5** CH-1, CH-2-Tasten (Kopfhörer-Sektion)
- 6** MIXING-Regler
- 7** LEVEL-Regler (Kopfhörer-Sektion)
- 8** PHONES-Buchse

Mixer-Sektion

Zwei Sets von Audiosignalen können getrennt für grundlegendes DJ-Mischen eingestellt werden (Seite 10).

- 9** CD, PHONO/LINE-Eingangswahl-Schalter
- 10** TRIM-Regler
- 11** EQ (HI, MID, LOW)-Regler
- 12** Master-Pegelanzeige
- 13** Kanalpegelanzeige
- 14** Kanalfader
- 15** Crossfader

Filter-Sektion

- 16** SOUND COLOR FILTER-Anzeige
- 17** SOUND COLOR FILTER-Regler

Fader-Start-Sektion

- 18** CH-1, CH-2-Tasten (Fader-Start-Sektion)

Crossfader-Sektion

- 19** THRU, 7, 7 (Crossfader Curve-Wahlschalter)

Über den Netzschalter dieses Geräts

Zum Einschalten

Stellen Sie den [ON/OFF]-Schalter an der Rückseite dieses Geräts auf [ON].

Dies schaltet die Stromversorgung dieses Geräts ein (Seite 5).

Grundlegender Betrieb (Mixer-Sektion)

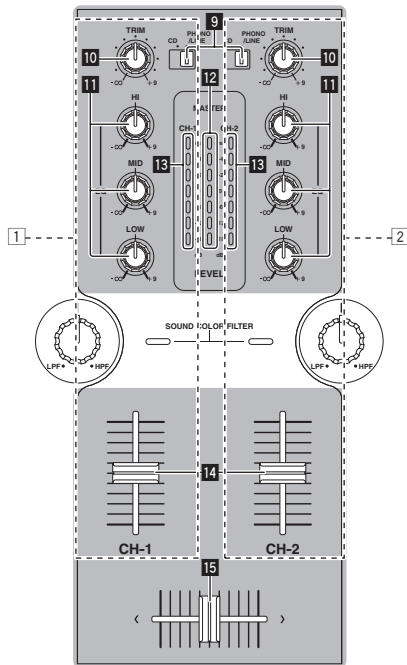

Tonausgabe

Prüfen Sie vor der Tonausgabe, ob dieses Gerät richtig an den DJ-Player usw. angeschlossen ist. Anweisungen zu Verbindungen finden Sie in *Anschließen an die Eingangs-/Ausgangsbuchsen* auf Seite 6. Stellen Sie die Lautstärke von Aktivlautsprechern, die an die [MASTER 1] und [MASTER 2]-Buchsen angeschlossen sind, auf einen geeigneten Pegel ein. Beachten Sie, dass lauter Sound ausgegeben wird, wenn die Lautstärke zu hoch angehoben wird. Anweisungen zum Mithören des Sounds finden Sie in *Mithören des Sounds über Kopfhörer* (Kopfhörer-Sektion) auf Seite 12.

❖ Zum Ausgeben des Tons von Kanal 1 [CH-1] 1

Zum Ausgeben des Tons von Kanal 2 ([CH-2] 2), verfahren Sie wie unten beschrieben und ersetzen [CH-1] mit [CH-2].

1 Schalten Sie den [CH-1] 1 [CD, PHONO/LINE]-Eingangswahl-Schalter 9 um.

Wählen Sie die Eingangsquelle für [CH-1] unter den an dieses Gerät angeschlossenen Geräten.

- [CD]: Wählt den DJ-Player, der an die Buchsen [CD] angeschlossen ist.
- [PHONO/LINE]: Wählt das Gerät, das an die Buchsen [PHONO/LINE] angeschlossen ist.

2 Drehen Sie den Regler [CH-1] 1 [TRIM] 10 im Uhrzeigersinn.

Stellen Sie den Audiopegel ein, der an die Buchse [CH-1] angelegt wird. Die [CH-1]-Kanalpegelanzeige 12 leuchtet auf, wenn Audiosignale richtig an [CH-1] angelegt werden.

Stellen Sie den Regler [TRIM] so ein, dass die orangefarbene Anzeige an der Stelle im Track aufleuchtet, wo die Lautstärke am größten ist (die Klimax usw.).

Seien Sie vorsichtig, wenn die rote Anzeige nicht leuchtet, da sonst der Sound verzerrt sein kann.

3 Bewegen Sie den Kanal-Fader [CH-1] 1 14 von Ihnen weg.

Der Pegel des Tonausgangs von den Buchsen [CH-1] wird eingestellt.

4 Schalten Sie den [THRU, 7, 7] (Crossfader Curve-Wahlschalter) 19 um.

Dadurch werden die Crossfader-Curve-Eigenschaften umgeschaltet. Einzelheiten siehe *Wählen der Crossfader-Kurve-Eigenschaften* (Crossfader-Sektion) auf Seite 11.

5 Stellen Sie den Crossfader 15 ein.

Schalten Sie den Kanal um, dessen Ton von den Lautsprechern ausgegeben wird.

- Linker Rand: Der [CH-1] Ton wird ausgegeben.
- Mittenposition: Der Ton von [CH-1] und [CH-2] wird gemischt und ausgegeben.
- Rechter Rand: Der [CH-2] Ton wird ausgegeben.
- Diese Bedienung ist nicht erforderlich, wenn der [THRU, 7, 7] (Crossfader Curve-Wahlschalter) auf [THRU] gestellt ist.

6 Drehen Sie den Regler [MASTER LEVEL] 1 im Uhrzeigersinn.

Der Ton wird von den Lautsprechern ausgegeben.

Die Masterpegel-Anzeige 12 am Bedienpult leuchtet.

Stellen Sie [MASTER LEVEL] so ein, dass die orangefarbene Anzeige an der Stelle im Track aufleuchtet, wo die Lautstärke am größten ist (die Klimax usw.).

Seien Sie vorsichtig, wenn die rote Anzeige nicht leuchtet, da sonst der Sound verzerrt sein kann.

Abstimmen der Tonqualität

Drehen Sie den Regler [CH-1] 1 oder [CH-2] 2 EQ (HI, MID, LOW) 11.

Siehe *Technische Daten* auf Seite 14 für den Bereich der Töne, die von jedem Regler angepasst werden können.

- Der Sound für den Bereich kann vollständig ausgeschaltet werden, indem der Regler ganz gegen den Uhrzeigersinn gestellt wird (Isolatorfunktion).

Mischen mit den Fadern

Bereiten Sie das Gerät im Voraus vor, so dass der Ton von [CH-1] 1 von den Lautsprechern ausgegeben wird. Anweisungen zur Vorbereitung siehe *Tonausgabe* auf Seite 10.

❖ Mischen mit den Kanal-Fadern

1 Stellen Sie den [THRU, 7, 7] (Crossfader Curve-Wahlschalter) 19 auf [THRU].

2 Schalten Sie den [CH-2] 2 [CD, PHONO/LINE]-Eingangswahl-Schalter 9 um.

3 Drehen Sie den Regler [CH-2] 2 [TRIM] 10 im Uhrzeigersinn.

4 Drücken Sie die Taste [CH-2] 5 in der Sektion Kopfhörer.

Der Sound von [CH-2] wird im Kopfhörer mitgehört.

5 Drehen Sie den Regler [MIXING] 6.

Passen Sie die Balance der Mithörlautstärke zwischen der Tonausgabe von den Buchsen [MASTER 1] oder [MASTER 2] (dem Ton von [CH-1]) und dem Ton von [CH-2] an.

6 Bedienen Sie den DJ-Player, der an die Buchsen [CH-2] angeschlossen ist.

Während Sie den Ton über den Kopfhörer prüfen, passen Sie das Tempo von Track [CH-2] an das Tempo von Track [CH-1] an.

7 Während Sie den Kanalfader [CH-2] 2 zur Rückseite bewegen, bewegen Sie den Kanalfader [CH-1] 1 nach vorne.

Während Sie die Tonausgabe von den Lautsprechern prüfen, bedienen Sie die Kanal-Fader, um den Ton von [CH-1] mit dem Ton von [CH-2] zu ersetzen.

Mischen wird fertiggestellt, wenn nur der [CH-2]-Ton von den Lautsprechern ausgegeben wird.

❖ Mischen mit dem Crossfader

1 Stellen Sie den [THRU, ↗, ↘] (Crossfader Curve-Wahlschalter) 19 auf [↗] oder [↘] ein.

2 Bedienen Sie [CH-2] 2.

Bedienen Sie, wie in Schritt 2 bis 6 unter *Mischen mit den Kanal-Fadern* auf Seite 10 beschrieben.

3 Bewegen Sie den Crossfader 15 allmählich nach rechts.

Während Sie die Tonausgabe von den Lautsprechern prüfen, bedienen Sie den Crossfader, um den Ton von [CH-1] mit dem Ton von [CH-2] zu ersetzen.

Mischen wird fertiggestellt, wenn nur der [CH-2]-Ton von den Lautsprechern ausgegeben wird.

Verwendung der Filter-Funktion (Filter-Sektion)



Jeder Kanal ist mit einer SOUND COLOR FILTER-Funktion ausgestattet, mit der Filter-Effekte durch einfaches Drehen eines großen Reglers erzielt werden können.

Der Höhen- oder Tiefenton kann durch Drehen des Reglers [SOUND COLOR FILTER] 17 entfernt werden.

Drehen Sie den Regler [CH-1] 1 oder [CH-2] 2 [SOUND COLOR FILTER] 17.

Der Effekt wird auf den Ton angelegt, und die Farbe der Anzeige wechselt.

Der Effekt-Typ und die Anzeigefarbe wechseln entsprechen der Richtung, in der der [FILTER]-Regler gedreht wird, wie in der Abbildung unten gezeigt.

Drehrichtung	Beschreibung des Effekts	Anzeige
Links	Legt den Effekt der ausblendenden Höhen an. (LFF: Tiefpassfilter)	Rot (blinkt)
Center	—	Orange (leuchtet)
Rechts	Legt den Effekt der ausblendenden Tiefen an. (HPF: Hochpassfilter)	Grün (blinkt)

Mischen mit dem SOUND COLOR FILTER-Regler

Bereiten Sie das Gerät im Voraus vor, so dass der Ton von [CH-1] 1 von den Lautsprechern ausgegeben wird. Anweisungen zur Vorbereitung siehe *Tonausgabe* auf Seite 10.

Anweisungen zum Mithören des Sounds finden Sie in *Mithören des Sounds über Kopfhörer (Kopfhörer-Sektion)* auf Seite 12.

1 Bedienen Sie den Crossfader und [CH-2] 2.

Bedienen Sie, wie in Schritt 2 bis 6 unter *Mischen mit den Kanal-Fadern* auf Seite 10 beschrieben.

2 Drehen Sie den Regler [CH-2] 2 [SOUND COLOR FILTER] 17 ganz im Uhrzeigersinn.

3 Bewegen Sie den Kanal-Fader [CH-2] 2 14 von Ihnen weg.

4 Während Sie den Regler [CH-1] 1 [SOUND COLOR FILTER] 17 aus der Mitte gegen den Uhrzeigersinn drehen, drehen Sie den Regler [CH-2] 2 [SOUND COLOR FILTER] 17 zur Mitte.

Während Sie die Tonausgabe von den Lautsprechern prüfen, bedienen Sie die Regler [SOUND COLOR FILTER] 17 und ersetzen den Sound [CH-1] und [CH-2].

Bewegen Sie den Kanal-Fader [CH-1] 1 14 nach vorne. Mischen wird fertiggestellt, wenn nur der Ton von [CH-2] von den Lautsprechern ausgegeben wird.

Wählen der Crossfader-Kurve-Eigenschaften (Crossfader-Sektion)

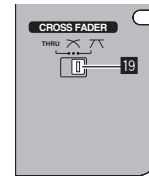

- [THRU]: Wählen Sie diese Option, wenn Sie den Crossfader nicht verwenden möchten.
- [↗]: Stellen Sie hier für eine allmählich ansteigende Kurve ein.
- [↘]: Stellen Sie hier für eine scharf ansteigende Kurve ein. (Wenn der Crossfader vom linken oder rechten Rand weg bewegt wird, wird der Ton sofort von der Gegenseite ausgegeben.)

Starten der Wiedergabe auf einem Pioneer DJ-Player mit dem Fader (Fader Start-Sektion)

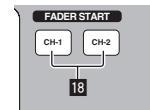

Wenn Sie einen Pioneer DJ-Player mit einem Steuerkabel (mit einem DJ-Player mitgeliefert) verwenden, können Sie mit dem Fader dieses Geräts die Wiedergabe starten oder andere Bedienungen am DJ-Player ausführen.

Die Fader-Start-Funktion steht nur zur Verfügung, wenn ein Pioneer DJ-Player angeschlossen ist.

Schließen Sie im Voraus einen Pioneer DJ-Player an dieses Gerät an. Anweisungen zu Verbindungen siehe *Anschließen an die Eingangs-/Ausgangsbuchsen* auf Seite 6.

Zum Starten der Wiedergabe mit den Kanal-Fadern

1 Stellen Sie den [THRU, ↗, ↘] (Crossfader Curve-Wahlschalter) 19 auf [THRU].

2 Drücken Sie die Taste [CH-1] oder [CH-2] 18 in der Fader Start-Sektion.

Schalten Sie die Fader-Start-Funktion ein.

3 Bewegen Sie den Kanal-Fader 14 ganz nach vorne.

4 Stellen Sie Cue auf dem DJ-Player ein

Der DJ-Player pausiert die Wiedergabe am Cue-Punkt.

5 Bewegen Sie den Kanal-Fader 14 von Ihnen weg.

Die Wiedergabe auf dem DJ-Player beginnt.

- Wenn Sie den Kanal-Fader zurück in Ausgangsposition stellen, kehrt der Player sofort auf den bereits eingestellten Cue-Punkt zurück und pausiert die Wiedergabe (Back Cue).

Zum Starten der Wiedergabe mit dem Crossfader

1 Stellen Sie den [THRU, ↗, ↘] (Crossfader Curve-Wahlschalter) **19** auf [↗] oder [↘] ein.

2 Drücken Sie die Taste [CH-1] oder [CH-2] **18** in der Fader Start-Sektion.

Schalten Sie die Fader-Start-Funktion ein.

3 Stellen Sie den Crossfader **15** ein.

Bewegen Sie den Crossfader auf die Randposition entgegengesetzt dem Kanal, für den die Faderfunktion verwendet werden soll.

4 Stellen Sie Cue auf dem DJ-Player ein

Der DJ-Player pausiert die Wiedergabe am Cue-Punkt.

5 Stellen Sie den Crossfader **15** ein.

Die Wiedergabe auf dem DJ-Player beginnt.

- Wenn Sie den Crossfader zurück in Ausgangsposition stellen, kehrt der Player sofort auf den bereits eingestellten Cue-Punkt zurück und pausiert die Wiedergabe (Back Cue).

Mithören des Sounds über Kopfhörer (Kopfhörer-Sektion)

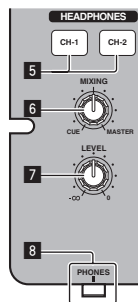

1 Schließen Sie Kopfhörer an die Buchse [PHONES] an.

Anweisungen zu Verbindungen siehe *Anschließen an die Eingangs-/Ausgangsbuchsen* auf Seite 6.

2 Drücken Sie die Taste [CH-1] oder [CH-2] **5** in der Kopfhörer-Sektion.

Wählen Sie den mitzuhören gewünschten Kanal.

- [CH-1]: Der Sound von [CH-1] wird mitgehört.
- [CH-2]: Der Sound von [CH-2] wird mitgehört.
- Diese Bedienung ist nicht erforderlich, um den [MASTER 1] oder [MASTER 2] (Master-Kanal) Ton mitzuhören.

3 Drehen Sie den Regler [MIXING] **6**.

- Beim Drehen gegen den Uhrzeigersinn: Die Lautstärke von [CH-1] und [CH-2] wird relativ höher.
- Mittenposition: Die Lautstärke des Tons [CH-1] und [CH-2] hat den gleichen Pegel wie der Ton von den Buchsen [MASTER 1] und [MASTER 2].
- Beim Drehen im Uhrzeigersinn: Die Lautstärke von [MASTER 1] und [MASTER 2] wird relativ höher.

4 Drehen Sie den [LEVEL]-Regler **7** in der Kopfhörer-Sektion im Uhrzeigersinn.

Ton wird vom Kopfhörer ausgegeben.

- Wenn die Taste [CH-1] oder [CH-2] in der Kopfhörer-Sektion erneut gedrückt wird, wird die Mithörfunktion aufgehoben.
- [MASTER 1] und [MASTER 2] Mithören kann nicht aufgehoben werden.

Verwendung eines Mikrofons oder externen Geräts (MIC/AUX-Sektion)

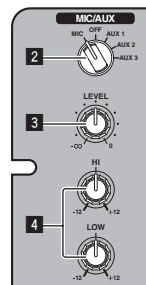

1 Schalten Sie den [MIC, OFF, AUX 1, AUX 2, AUX 3]-Eingangswahl-Schalter **2** um.

- [MIC]: Das an der Buchse [MIC] angeschlossene Mikrofon ist gewählt.
- [AUX1-3]: Wählt das externe Gerät, das an die Buchsen [AUX1-3] angeschlossen ist.

2 Drehen Sie den [LEVEL]-Regler **3** in der MIC/AUX-Sektion im Uhrzeigersinn.

Der Ton vom Mikrofon oder externen Gerät wird von den Lautsprechern ausgegeben.

Abstimmen der Tonqualität





Drehen Sie den Regler [HI] oder [LOW] **4** in der MIC/AUX-Sektion.

Siehe *Technische Daten* auf Seite 14 für den Bereich der Töne, die von jedem Regler angepasst werden können.

Zusätzliche Informationen

Störungssuche

- Bedienungsfehler werden oft irrtümlich für Störungen oder Ausfälle gehalten. Wenn Sie den Eindruck haben, dass diese Komponente nicht ordnungsgemäß funktioniert, überprüfen Sie bitte die folgenden Punkte. Manchmal wird eine Störung auch durch ein externes Gerät verursacht. Überprüfen Sie die anderen verwendeten Komponenten und elektrischen Geräte. Wenn Sie die Störung nicht beheben können, wenden Sie sich an die nächste Pioneer-Kundendienststelle oder an Ihren Händler.
- Dieses Gerät kann möglicherweise aufgrund von statischer Elektrizität oder anderen externen Faktoren nicht richtig arbeiten. In diesem Fall kann richtiger Betrieb durch Ausschalten, mindestens 1 Minute Warten und dann erneutes Einschalten wieder hergestellt werden.

Problem	Prüfen	Abhilfe
Das Gerät schaltet nicht ein.	Ist das mitgelieferte Netzteil richtig angeschlossen?	Schließen Sie das mitgelieferte Netzteil richtig an der Steckdose an. (Seite 6) Bringen Sie das Netzkabel des mitgelieferten Netzteils richtig an, indem Sie es an dem Kabelhaken dieses Geräts anhängen. (Seite 6)
	Ist der Schalter [ON/OFF] für die Stromversorgung auf [ON] gestellt?	Stellen Sie den Schalter [ON/OFF] für die Stromversorgung auf [ON] . (Seite 9)
Es wird kein oder nur sehr schwacher Ton erzeugt.	Ist der [CD, PHONO/LINE] -Eingangswahl-Schalter richtig eingestellt?	Stellen Sie den [CD, PHONO/LINE] -Eingangswahl-Schalter auf die Eingangsquelle des Kanals. (Seite 10)
	Ist der [PHONO/LINE] -Wahlschalter an der Rückseite dieses Geräts auf die richtige Position gestellt?	Schalten Sie die Funktion der Buchsen entsprechend dem [PHONO/LINE] -Wahlschalter an der Rückseite des Geräts um. (Seite 5)
	Sind die Regler [TRIM] [Kanalfader], [Crossfader] und [MASTER LEVEL] in die richtigen Stellungen?	Stellen Sie die Regler [TRIM] [Kanalfader], [Crossfader] und [MASTER LEVEL] in die richtigen Stellungen. (Seite 10)
	Sind die angeschlossenen Aktivlautsprecher usw. richtig eingestellt?	Stellen Sie die externe Eingangswahl, Lautstärke usw. richtig an den Aktivlautsprechern usw. ein.
	Sind die Verbindungskabel richtig angeschlossen?	Schließen Sie die Verbindungskabel richtig an. (Seite 6)
Verzerrter Ton.	Sind Buchsen und Stecker verschmutzt?	Reinigen Sie Buchsen und Stecker vor dem Herstellen von Verbindungen.
	Ist [MASTER LEVEL] in die richtige Stellung gestellt?	Stellen Sie den [MASTER LEVEL] -Regler so ein, dass die orangefarbene Anzeige an der Masterpegel-Anzeige beim Spitzenpegel aufleuchtet. (Seite 10)
Crossfade ist unmöglich.	Ist [TRIM] in die richtige Stellung gestellt?	Stellen Sie den [TRIM] -Regler so ein, dass die orangefarbene Anzeige an der Kanalpegel-Anzeige beim Spitzenpegel aufleuchtet. (Seite 10)
	Ist der [THRU,   (Crossfader Curve-Wahlschalter) auf [THRU] gestellt?	Schalten Sie den [THRU,   (Crossfader Curve-Wahlschalter) auf eine andere Position als [THRU] . (Seite 10)
Fader-Start eines DJ-Players ist unmöglich.	Ist die Taste [CH-1] oder [CH-2] in der Fader Start-Sektion auf Aus-Stellung gestellt?	Stellen Sie die Taste [CH-1] oder [CH-2] in der Fader Start-Sektion auf Ein-Stellung. (Seite 11)
	Ist das Steuerkabel richtig angeschlossen?	Verbinden Sie dieses Gerät und einen DJ-Player mit einem Steuerkabel. (Seite 6)
	Sind die Audiokabel richtig angeschlossen?	Schließen Sie dieses Gerät an den Audioausgang eines DJ-Players mit einem Audiokabel an. (Seite 6)
Sound wird verzerrt, wenn ein Plattenspieler an die Buchsen [PHONO/LINE] dieses Geräts angeschlossen ist. Oder die Beleuchtung der Kanalpegel-Anzeige ändert sich nicht, auch wenn der Regler [TRIM] gedreht wird.	Haben Sie einen Plattenspieler mit eingebautem Phono-Entzerrer angeschlossen?	Wenn der Plattenspieler mit eingebautem Phono-Entzerrer ausgestattet ist, schließen Sie ihn an die Buchsen [CD] an. (Seite 6) Wenn der Plattenspieler mit eingebautem Phono-Entzerrer einen PHONO/LINE-Wahlschalter hat, stellen Sie diesen auf PHONO.
	Ist eine Audioschnittstelle für Computer zwischen dem Plattenspieler und dieses Gerät geschaltet?	Wenn die Audioschnittstelle des Computers auf Line-Pegel ist, schließen Sie diese an die Buchsen [CD] an. (Seite 6) Wenn der Plattenspieler einen PHONO/LINE-Wahlschalter hat, stellen Sie diesen auf PHONO.

Blockdiagramm

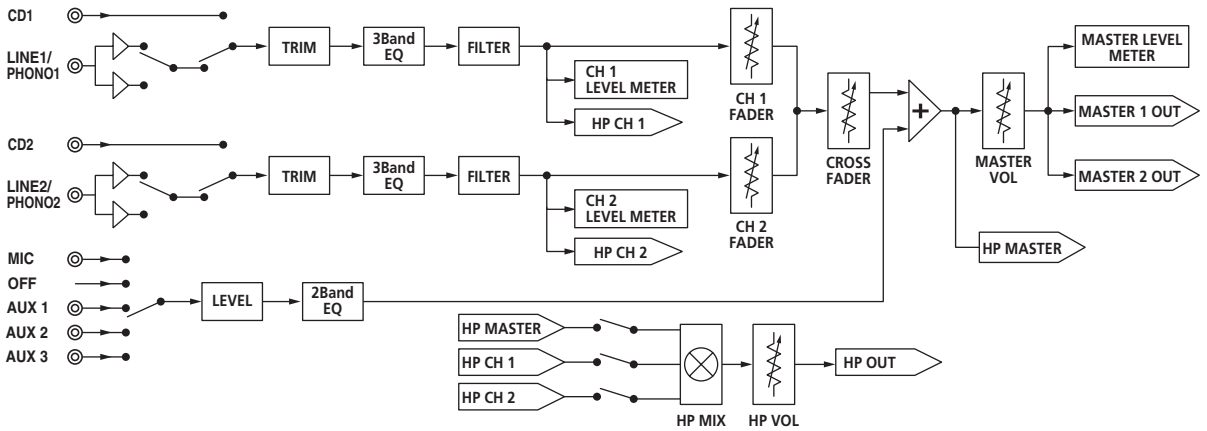

Über Markenzeichen und eingetragene Markenzeichen

- Pioneer ist ein eingetragenes Markenzeichen der PIONEER CORPORATION.
- Die hier erwähnten Produkt- oder Firmennamen sind Markenzeichen der jeweiligen Eigentümer.
- Bei der Wiedergabe von Musikdateien, die auf dieses Gerät übernommen wurden, müssen Sie bestehende Urheberrechte beachten.

Technische Daten

Netzteil

Stromversorgung 100 V bis 240 V Wechselspannung, 50 Hz/60 Hz
 Nennstrom 800 mA
 Nenn-Ausgang Gleichspannung 5 V, 3 A

Allgemein – Haupteinheit

Gewicht des Hauptgeräts 3,1 kg
 Max. Abmessungen 240 mm (B) × 107,7 mm (H) × 300,2 mm (T)
 Betriebstemperatur +5 °C bis +35 °C
 Betriebsluftfeuchtigkeit 5 % bis 85 % (keine Kondensation)

Audio-Sektion

Abtastrate 48 kHz
 A/D-, D/A-Wandler 24 bits
 Frequenzeigenschaften

CD/LINE/AUX/MIC 20 Hz bis 20 kHz
 Signalrauschabstand (Nennausgang)

CD 91 dB
LINE 91 dB
PHONO 86 dB
MIC 80 dB

Gesamtklirrfaktor (**CD — MASTER 1**) 0,007 %
 Standard-Eingangsspegel / Eingangsimpedanz

CD -12 dBu/10 kΩ
LINE -12 dBu/47 kΩ
PHONO -48 dBu/47 kΩ
MIC -52 dBu/10 kΩ
AUX 1 -12 dBu/10 kΩ
AUX 2, 3 -12 dBu/10 kΩ

Standard-Ausgangspegel / Lastimpedanz / Ausgangsimpedanz
MASTER 1 +6 dBu/10 kΩ/330 Ω
MASTER 2 +2 dBu/10 kΩ/1 kΩ
PHONES +2 dBu/32 Ω/33 Ω

Nenn-Ausgangspegel / Lastimpedanz
MASTER 1 +22 dBu/10 kΩ
MASTER 2 +18 dBu/10 kΩ

Übersprechen (**CD**) 74 dB
 Kanal-Equalizer-Eigenschaften

HI -∞ bis +9 dB (13 kHz)
MID -∞ bis +9 dB (1 kHz)
LOW -∞ bis +9 dB (70 Hz)

MIC/AUX Equalizer-Eigenschaften

HI -12 dB bis +12 dB (10 kHz)
LOW -12 dB bis +12 dB (100 Hz)

Eingangs-/Ausgangsbuchsen

CD Eingangsbuchse
 Cinch-Buchse 2 Sätze

PHONO/LINE Eingangsbuchsen
 Cinch-Buchse 2 Sätze

MIC Eingangsbuchse
 Klinkenbuchse (Ø 6,3 mm) 1 Satz

AUX Eingangsbuchse
 Cinch-Buchse 2 Sätze
 Mini-Klinkenbuchse (Ø 3,5 mm) 1 Satz

MASTER Ausgangsbuchse
 Cinch-Buchsen 1 Satz

BALANCED OUTPUT Ausgangsbuchse
 XLR-Anschluss 1 Satz

PHONES Ausgangsbuchse
 Stereo-Klinkenbuchse (Ø 6,3 mm) 1 Satz

CONTROL-Buchse
 Mini-Klinkenbuchse (Ø 3,5 mm) 2 Sätze

- Änderungen der technischen Daten und das Design dieses Geräts ohne vorherige Ankündigung bleiben vorbehalten.
- © 2011 PIONEER CORPORATION. Alle Rechte vorbehalten.

Vi ringraziamo per avere acquistato questo prodotto Pioneer. Vi preghiamo di leggere queste istruzioni per l'uso in modo da sapere usare correttamente il proprio modello. Dopo aver letto queste istruzioni, riporle in un luogo sicuro per poterle consultare di nuovo al momento del bisogno. I modelli disponibili in alcuni paesi o regioni possono avere la forma della spina del cavo d'alimentazione e della presa ausiliaria di corrente diversa da quella mostrata nelle illustrazioni, ma il loro modo di collegamento e funzionamento è lo stesso.

ATTENZIONE

Questo apparecchio non è impermeabile. Per prevenire pericoli di incendi o folgorazioni, non posizionare nelle vicinanze di questo apparecchio contenitori pieni di liquidi (quali vasi da fiori, o simili), e non esporre l'apparecchio a sgoccioli, schizzi, pioggia o umidità.

D3-4-2-1-3_A1_It

ATTENZIONE

Prima di collegare per la prima volta l'apparecchio alla sorgente di alimentazione leggere attentamente la sezione che segue.

La tensione della sorgente di elettricità differisce da Paese a Paese e da regione a regione. Verificare che la tensione di rete della zona in cui si intende utilizzare l'apparecchio sia quella corretta, come indicato sul pannello laterale dell'apparecchio stesso (ad es.: 230 V o 120 V).

D3-4-2-1-4*_A1_It

ATTENZIONE

Per evitare il pericolo di incendi, non posizionare sull'apparecchio dispositivi con fiamme vive (ad esempio una candela accesa, o simili).

D3-4-2-1-7a_A1_It

Condizioni ambientali di funzionamento

Gamma ideale della temperatura ed umidità dell'ambiente di funzionamento:

da +5 °C a +35 °C, umidità relativa inferiore all'85 % (fessure di ventilazione non bloccate)

Non installare l'apparecchio in luoghi poco ventilati, o in luoghi esposti ad alte umidità o alla diretta luce del sole (o a sorgenti di luce artificiale molto forti).

D3-4-2-1-7c*_A1_It

AVVERTIMENTO RIGUARDANTE IL FILO DI ALIMENTAZIONE

Prendete sempre il filo di alimentazione per la spina. Non tiratelo mai agendo per il filo stesso e non toccate mai il filo con le mani bagnate, perchè questo potrebbe causare cortocircuiti o scosse elettriche. Non collocate l'unità, oppure dei mobili sopra il filo di alimentazione e controllate che lo stesso non sia premuto. Non annodate mai il filo di alimentazione nè collegatelo con altri fili. I fili di alimentazione devono essere collocati in tal modo che non saranno calpestati. Un filo di alimentazione danneggiato potrebbe causare incendi o scosse elettriche. Controllate il filo di alimentazione regolarmente. Quando localizzate un eventuale danno, rivolgetevi al più vicino centro assistenza autorizzato della PIONEER oppure al vostro rivenditore per la sostituzione del filo di alimentazione.

S002*_A1_It



Se si vuole eliminare questo prodotto, non gettarlo insieme ai rifiuti domestici. Esiste un sistema di raccolta differenziata in conformità alle leggi che richiedono appositi trattamenti, recupero e riciclo.

I privati cittadini dei paesi membri dell'UE, di Svizzera e Norvegia, possono restituire senza alcun costo i loro prodotti elettronici usati ad appositi servizi di raccolta o a un rivenditore (se si desidera acquistarne uno simile).

Per i paesi non citati qui sopra, si prega di prendere contatto con le autorità locali per il corretto metodo di smaltimento.

In questo modo, si è sicuri che il proprio prodotto eliminato subirà il trattamento, il recupero e il riciclo necessari per prevenire gli effetti potenzialmente negativi sull'ambiente e sulla vita dell'uomo.

K058b_A1_It

Se la spina del cavo di alimentazione di questo apparecchio non si adatta alla presa di corrente alternata di rete nella quale si intende inserire la spina stessa, questa deve essere sostituita con una adatta allo scopo. La sostituzione della spina del cavo di alimentazione deve essere effettuata solamente da personale di servizio qualificato. Dopo la sostituzione, la vecchia spina, tagliata dal cavo di alimentazione, deve essere adeguatamente eliminata per evitare possibili scosse o folgorazioni dovute all'accidentale inserimento della spina stessa in una presa di corrente sotto tensione.

Se si pensa di non utilizzare l'apparecchio per un relativamente lungo periodo di tempo (ad esempio, durante una vacanza), staccare la spina del cavo di alimentazione dalla presa di corrente alternata di rete.

D3-4-2-2-1a_A1_It

AVVERTENZA

L'interruttore principale (**ON/OFF**) dell'apparecchio non stacca completamente il flusso di corrente elettrica dalla presa di corrente alternata di rete. Dal momento che il cavo di alimentazione costituisce l'unico dispositivo di distacco dell'apparecchio dalla sorgente di alimentazione, il cavo stesso deve essere staccato dalla presa di corrente alternata di rete per sospendere completamente qualsiasi flusso di corrente. Verificare quindi che l'apparecchio sia stato installato in modo da poter procedere con facilità al distacco del cavo di alimentazione dalla presa di corrente, in caso di necessità. Per prevenire pericoli di incendi, inoltre, il cavo di alimentazione deve essere staccato dalla presa di corrente alternata di rete se si pensa di non utilizzare l'apparecchio per periodi di tempo relativamente lunghi (ad esempio, durante una vacanza).

D3-4-2-2-2a*_A1_It

Questo prodotto è destinato esclusivamente all'uso domestico. Eventuali disfunzioni dovute ad usi diversi (quali uso prolungato a scopi commerciali, in ristoranti, o uso in auto o su navi) e che richiedano particolari riparazioni, saranno a carico dell'utente, anche se nel corso del periodo di garanzia.

K041_A1_It

Indice

Come leggere questo manuale

I nomi di display, menu e pulsanti in questo manuale sono compresi fra parentesi. (ad es. canale [MASTER], [ON/OFF], menu [File])

01 Prima di cominciare

Caratteristiche.....	4
Esempio di impostazione del sistema.....	4
Contenuto della confezione.....	4

02 Collegamenti

Nome delle varie parti.....	5
Collegamento ai terminali di ingresso/uscita.....	6
L'adattatore di CA.....	7

03 Impiego

Pannello di controllo.....	9
L'interruttore di alimentazione di questa unità.....	9
Operazioni di base (sezione mixer).....	10
Usare la funzione di filtro (sezione filtri).....	11
Scelta delle caratteristiche della curva del crossfader (sezione crossfader).....	11
Inizio della riproduzione con un lettore DJ Pioneer usando il fader (sezione apertura con fader).....	11
Monitoraggio in cuffia del suono (sezione cuffia).....	12
Uso di un microfono o dispositivo esterno (sezione MIC/AUX).....	12

04 Informazioni aggiuntive

Diagnostica.....	13
Diagramma a blocchi.....	14
A proposito dei marchi di fabbrica o marchi di fabbrica depositati....	14
Dati tecnici.....	14

Prima di cominciare

Caratteristiche

Questa unità è un mixer DJ che eredita tutta la tecnologia della serie DJM Pioneer, lo standard mondiale dell'audio per club. È una unità di tipo standard che possiede le funzioni di base richieste per il missaggio, permettendo con facilità tutte le funzioni di riproduzione DJ.

SOUND COLOR FILTER

Ciascun canale possiede una funzione SOUND COLOR FILTER grazie alla quale gli effetti dei filtri possono venire ottenuti semplicemente girando una grande manopola. Questo permette di arrangiare e missare i brani con facilità per le performance DJ.

EQUALIZZATORE A 3 BANDE

Questa unità possiede un equalizzatore a 3 bande che permette la regolazione separata del volume delle alte, medie e basse frequenze. Non solo è possibile regolare a piacere i toni, ma certe gamme di frequenza possono venire del tutto escluse portando il relativo controllo del tutto a sinistra (funzione di isolatore).

MIC/AUX INPUT

Questa unità possiede tre serie di uscite AUX per l'ingresso di segnali audio da dispositivi esterni (computer, set audio portatili, televisori, sintetizzatori, ecc.) oltre che da microfoni. Può essere usato non solo per le performance DJ, ma anche come preamplificatore per ascoltare musica.

USCITA XLR

Questa unità possiede uscite bilanciate XLR con scarsa perdita di qualità del segnale audio, permettendo performance DJ di alta qualità acustica. Inoltre, può essere collegata a diffusori alimentati ed altri dispositivi che supportano gli ingressi XLR senza cambiamenti ai terminali.

Esempio di impostazione del sistema

Un sistema DJ come quello nel diagramma è ottenibile combinando questa unità con un lettore DJ ed una periferica.

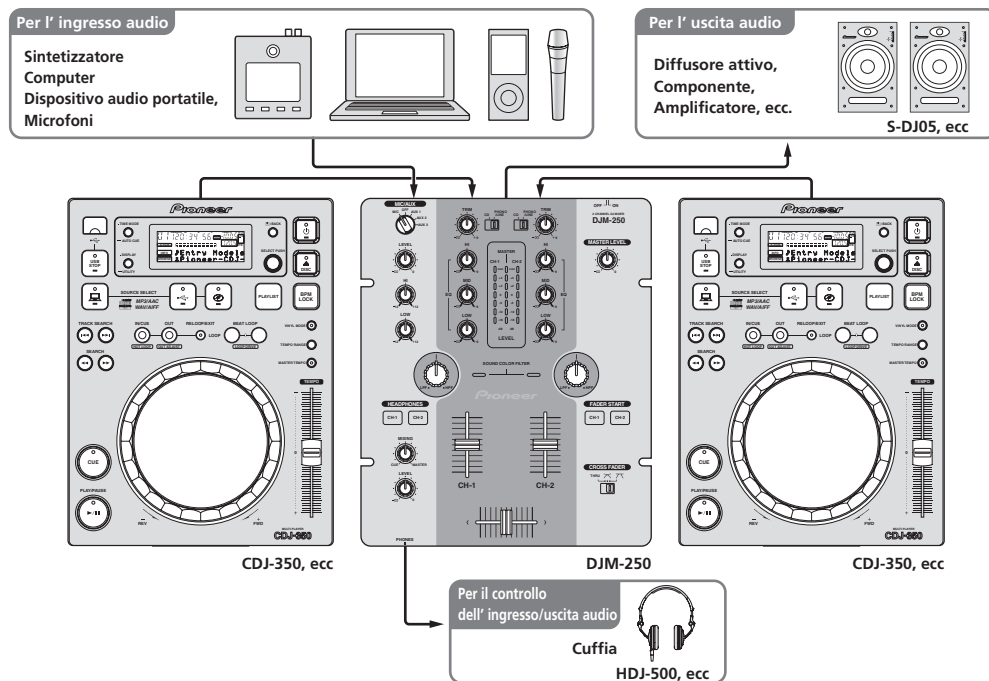

Contenuto della confezione

- Adattatore di CA
- Spina di alimentazione
- Documento di garanzia
- Istruzioni per l'uso (questo documento)

Collegamenti

Prima di fare o modificare collegamenti fra dispositivi, non mancare di spegnere l'apparecchio e di scollegare l'adattatore di CA.

Prima di ricollegare l'adattatore di CA, attendere che tutti i collegamenti fra dispositivi siano stati fatti.

Usare solo l'adattatore accluso a questa unità.

Consultare le istruzioni per l'uso del componente da collegare.

Nome delle varie parti

Pannello posteriore, pannello anteriore

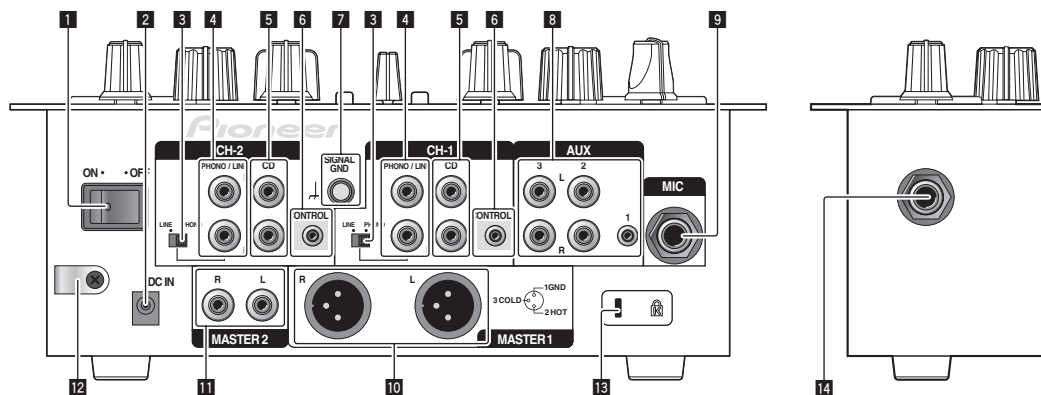

1 Interruttore ON/OFF (a pagina 9)

Accende e spegne questa unità.

2 Terminale DC IN

Collegarsi ad una presa di corrente attraverso l'adattatore di CA accluso (a spina di alimentazione installata).

Prima di collegare che l'adattatore di CA, completare sempre tutti i collegamenti.

Usare solo l'adattatore di CA accluso.

3 Selettore PHONO/LINE (a pagina 6)

Commuta la funzione dei terminali [PHONO/LINE].

ATTENZIONE

Nel cambiare di posizione il selettore [PHONO/LINE], portare [MASTER LEVEL] su [-∞]. Tenere presente che potrebbe generarsi del rumore riprodotto ad alto volume.

4 Terminali PHONO/LINE (a pagina 6)

Collegare qui un dispositivo di uscita fono (ad esempio un giradischi analogico (con cartucce MM), ecc.) o uno di uscita in linea (lettore DJ, ecc.). Cambiare la funzione dei terminali a seconda del dispositivo collegato facendo uso del selettore [PHONO/LINE] del pannello posteriore di questa unità.

5 Terminali CD (a pagina 6)

Collegare ad un lettore DJ o altro dispositivo a livello di linea.

6 Terminale CONTROL (a pagina 6)

Collegare con un cavo di controllo (accluso ai lettori DJ Pioneer).

7 Terminale SIGNAL GND (a pagina 6)

Collegare qui il filo di terra di lettori analogici. Questo aiuta a ridurre il rumore quando si usano lettori analogici.

8 Terminali AUX (a pagina 6)

Collegare ai terminali di uscita di dispositivi esterni (computer, set audio portatili, televisori, sintetizzatori, ecc.).

9 Terminale MIC (a pagina 6)

Collegare ad un microfono.

10 Terminali MASTER 1 (a pagina 6)

Collegare qui diffusori attivi, ecc.

- Compatibili con uscite bilanciate con connettore di tipo XLR.

11 Terminali MASTER 2 (a pagina 6)

Collegare qui diffusori attivi, ecc.

- Compatibili con uscite non bilanciate di tipo a spinotto a spillo RCA.

12 Gancio del cavo

Agganciare qui il cavo di alimentazione dell'adattatore di CA.

13 Slot di sicurezza Kensington

14 Presa PHONES (a pagina 6)

Collegare qui una cuffia.

Collegamento ai terminali di ingresso/uscita

- Nel creare un DVS (Digital Vinyl System, sistema vinile digitale) combinando un computer, un'interfaccia audio, ecc., fare attenzione nel collegare l'interfaccia audio ai terminali di ingresso di questa unità e fare attenzione alle impostazioni dei selettori di ingresso. Consultare anche le istruzioni per l'uso del software DJ e dell'interfaccia audio.

Pannello posteriore, pannello anteriore

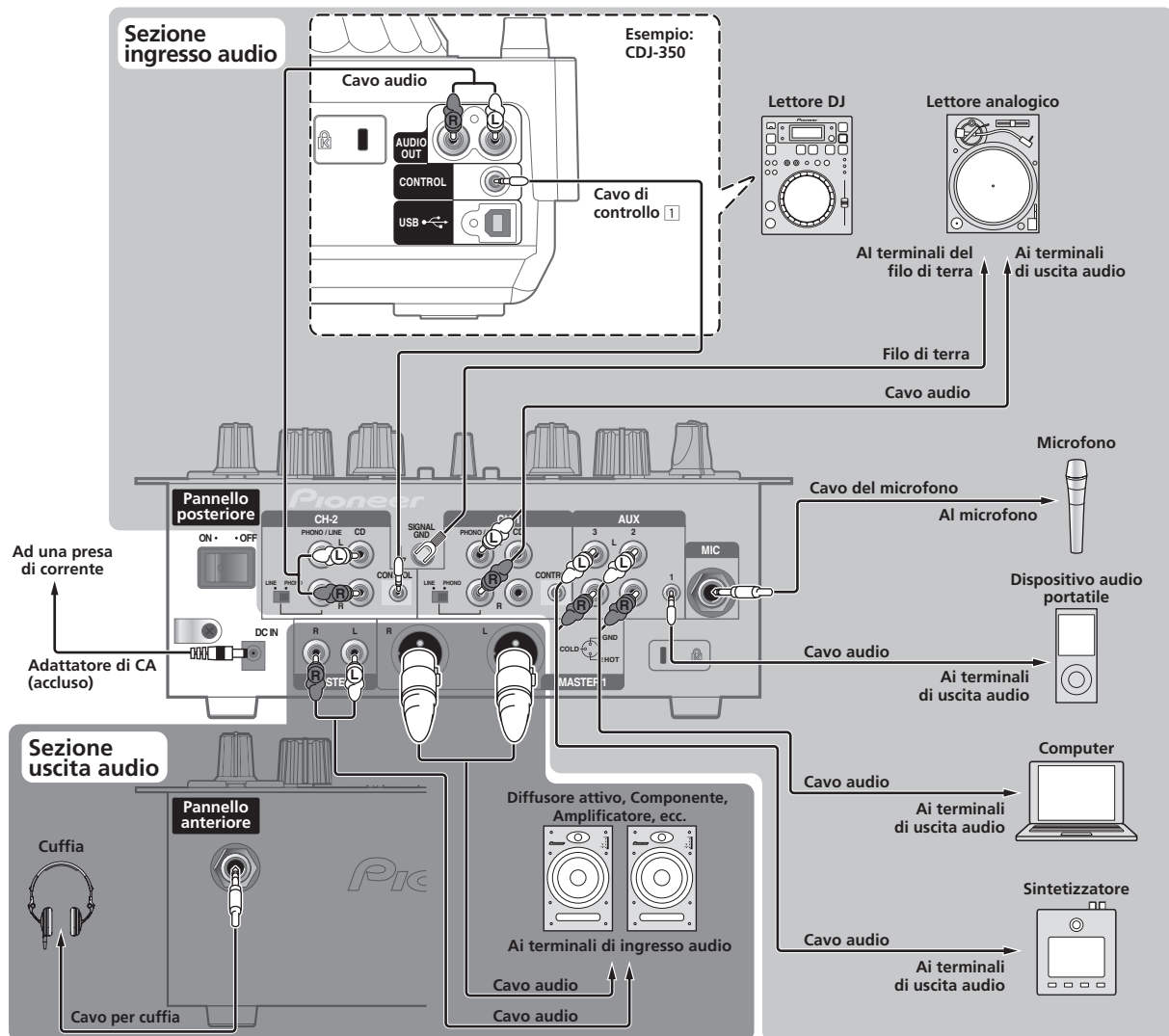

- 1 Per iniziare la riproduzione con i cursori di questa unità, collegare un cavo di controllo (a pagina 11).
La funzione di avvio della dissolvenza può venire usata solo quando si è collegati ad un lettore Pioneer DJ.

❖ Gancio del cavo

Allentare la vite del gancio del cavo ed inserire nel gancio il cavo di alimentazione dell'adattatore di CA.

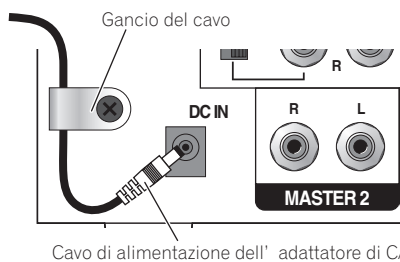

- Il gancio del cavo deve rimanere fuori della portata di bambini. Se un bambino dovesse inghiottirlo, entrare immediatamente in contatto con un medico.

L'adattatore di CA

Norme di sicurezza

Per motivi di sicurezza e per poter sfruttare al massimo il potenziale della unità, leggere e seguire le seguenti norme.

Leggere e conservare le istruzioni

Leggere tutte le istruzioni per l'uso e le informazioni fornite col prodotto.

Pulizia

Per pulire l'alloggiamento esterno, usare un panno leggermente inumidito. Evitare di usare fluidi contenenti liquidi, aerosol o pulenti a base di alcol.

Acqua o umidità

Evitare di usare o installare questo prodotto vicino ad acqua o altri fluidi.

Accessori

Non installare questo prodotto su di un carrello, supporto o tavolo instabile. Il prodotto potrebbe cadere e danneggiarsi seriamente.

Ventilazione

Non bloccare o coprire il prodotto durante l'uso. Questo prodotto non deve venire posto al chiuso senza assicurarne la ventilazione.

Ambiente

Evitare di installare il prodotto in luoghi esposti a polvere, temperature elevate, umidità, vibrazioni o urti.

Sorgenti di energia

Usare questo prodotto solo con sorgenti di energia raccomandata. Se non si è certi che una sorgente di energia sia adatta, consultare un rappresentante autorizzato Pioneer.

Protezione del cavo di alimentazione

Per scollegare il cavo di alimentazione, tirare la spina e non il cavo. Non toccare il cavo o la spina con le mani bagnate o si potrebbe causare un corto circuito o rimanere folgorati. Non permettere che nulla pizzichi o si appoggi al cavo di alimentazione, e non installarlo su percorsi frequentati.

Alimentazione

Spegnere il sistema prima di installare questo o altri apparecchi.

Sovraccarico

Evitare di collegare troppo dispositivi ad una sola presa a muro o sorgente di corrente, dato che questo può causare incendi o corto circuiti.

Ingresso di oggetti o liquidi

Evitare di far cadere oggetti nel dispositivo. Evitare di versare oggetti nel o sul dispositivo.

Assistenza

Aperto o togliendo il cabinet vi esponete a possibili scariche elettriche o altri pericoli. Per ogni riparazione, entrare in contatto con un rappresentante autorizzato Pioneer (Consultare la Scheda di assistenza e supporto acclusa).

Danni che richiedono assistenza

Nei seguenti casi, scollegare questa unità e affidarla a personale qualificato:

- Se il cavo di alimentazione, la spina o il cabinet sono danneggiati.
- Se del liquido è stato versato o oggetti sono penetrati nel prodotto.
- Se il prodotto è stato esposto a pioggia o acqua.
- Se il prodotto non funziona normalmente anche se si seguono le istruzioni per l'uso. Usare solo i comandi coperti dalle istruzioni per l'uso. La regolazione scorretta di altri comandi può causare danni e può richiedere l'intervento di un tecnico specializzato per ristabilire il funzionamento normale.
- Se il prodotto non funziona in qualche modo normalmente, esso richiede assistenza.

Controllare che non vi siano anomalie nell'adattatore di CA o nella spina di alimentazione, poi inserire la spina di alimentazione nella posizione specificata dell'adattatore di CA nel modo specificato fino a sentire un clic. Per dettagli, vedere *Inserimento della spina di alimentazione* a pagina 8.

Se ci sono anomalie nell'adattatore di CA o nella spina, chiedere riparazioni al centro di assistenza autorizzato Pioneer o al proprio negoziante di fiducia.

- Non avvolgere il cavo dell'adattatore di CA attorno al collo. Facendolo ci si potrebbe soffocare.
- Non usare questa unità con una moneta o altro oggetto in metallo incastrato fra l'adattatore di CA e la spina. Facendolo si possono causare corto circuiti, e quindi incendi e folgorazioni.

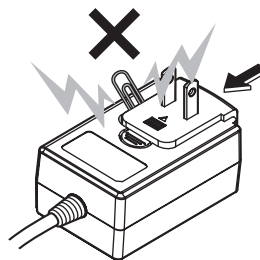

- Nell'installare l'adattatore di CA su di una presa a muro, controllare che non rimanga spazio fra l'adattatore di CA e la presa a muro. Un contatto difettoso o una moneta o altro oggetto in metallo in tale posizione possono causare corto circuiti, e quindi incendi o folgorazioni.



- Se qualcuno inciampasse sul cavo di alimentazione o se qualcosa colpisce l'adattatore di CA, la spina di alimentazione può staccarsi. Se questo accade, togliere la spina dalla presa con mani asciutte tenendola come indicato nel diagramma che segue e senza toccare parti in metallo. Non usare alcun utensile.

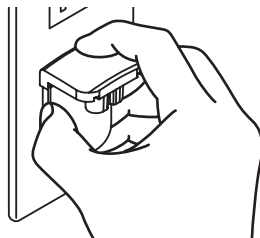

Non toccare

Inserimento della spina di alimentazione

Fare scivolare la spina di alimentazione lungo le guide nell'adattatore di corrente alternata viste nella figura che segue e premere fino a sentire uno scatto.

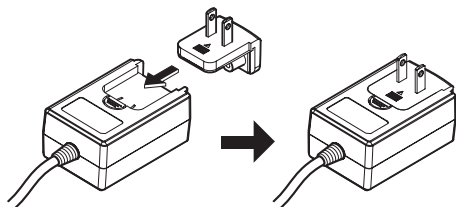

❖ Rimozione della spina di alimentazione

Premere il pulsante [PUSH] dell'adattatore di CA, far scivolare la spina dall'adattatore come visto in figura e toglierla.

Installata la spina di alimentazione, non è necessario toglierla.

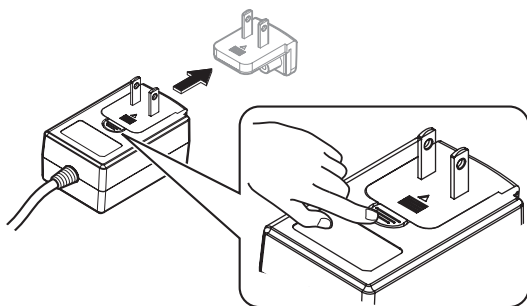

Spina di alimentazione

Questo prodotto ha in dotazione i tipi di spina di alimentazione che seguono. Usare la spina adatta al paese o regione di propria residenza.

Tipo 1 (per l'Europa)

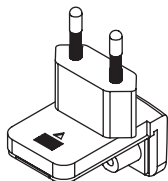

Tipo 2 (per il Regno Unito)

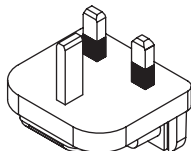

Impiego

Pannello di controllo

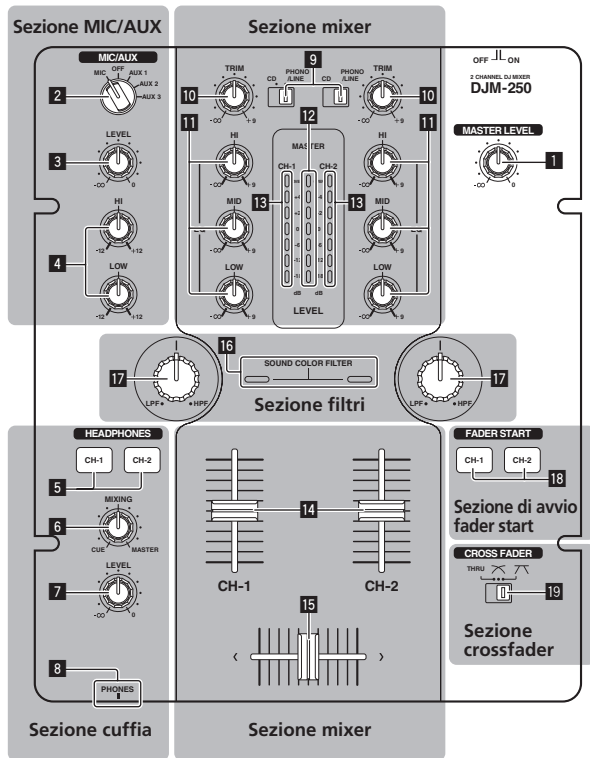

1 Controllo MASTER LEVEL (a pagina 10)

Sezione MIC/AUX

Questa sezione tratta del segnale audio di microfoni e dispositivi esterni (computer, set audio portatili, televisori, sintetizzatori, ecc.) (a pagina 12).

2 Selettore di ingresso MIC, OFF, AUX 1, AUX 2, AUX 3

3 Comando LEVEL (sezione MIC/AUX)

4 Comandi HI, LOW

Sezione cuffia

L'audio ricevuto da questa unità è controllabile in cuffia (a pagina 12).

5 Pulsanti CH-1, CH-2 (sezione cuffia)

6 Comando MIXING

7 Comando LEVEL (sezione cuffia)

8 Presa PHONES

Sezione mixer

È possibile regolare separatamente due serie di segnali audio per il missaggio DJ di base (a pagina 10).

9 Selettore d'ingresso CD, PHONO/LINE

10 Controllo TRIM

11 Comando EQ (HI, MID, LOW)

12 Indicatore del livello principale

13 Indicatore del livello dei canali

14 Fader canali

15 Crossfader

Sezione filtri

16 Indicatore SOUND COLOR FILTER

17 Comando SOUND COLOR FILTER

Sezione fader start

18 Pulsanti CH-1, CH-2 (sezione fader start)

Sezione crossfader

19 THRU, \wedge , ∇ (selettore della curva del crossfader)

L'interruttore di alimentazione di questa unità

Per accendere il sistema

Portare l'interruttore [ON/OFF] del pannello posteriore di questa unità su [ON].

Questo fa accendere questa unità (a pagina 5).

Operazioni di base (sezione mixer)

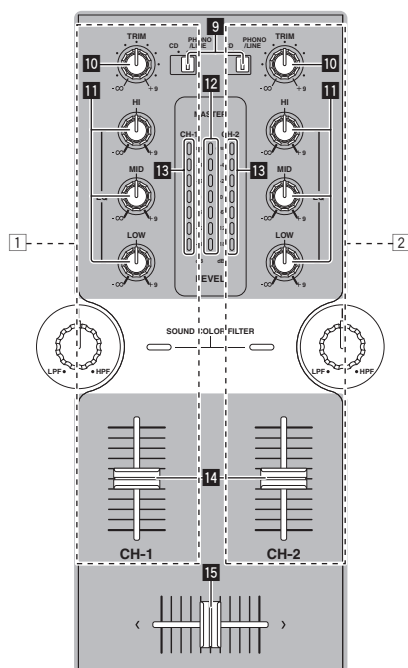

Emissione di suono

Prima della riproduzione, controllare che questa unità sia bene collegata ad un lettore DJ, ecc. Per istruzioni sui collegamenti, vedere *Collegamento ai terminali di ingresso/uscita* a pagina 6. Impostare il volume dei diffusori alimentati ai terminali [MASTER 1] e [MASTER 2] ad un livello appropriato. Tenere presente che l'audio viene emesso ad alto volume se questo è su livelli eccessivi. Per istruzioni sul monitoraggio del suono, vedere *Monitoraggio in cuffia del suono* (sezione cuffia) a pagina 12.

❖ Per emettere il segnale del canale 1 [CH-1] 1

Per emettere il segnale del canale 2 ([CH-2] 2), fare quanto segue sostituendo [CH-1] con [CH-2].

1 Impostare il selettore d'ingresso [CH-1] 1 [CD, PHONO/LINE] 9.

Scegliere la sorgente di segnale per [CH-1] fra i dispositivi collegati a questa unità.

- [CD]: Sceglie il lettore DJ collegato ai terminali [CD].
- [PHONO/LINE]: Sceglie il dispositivo esterno collegato ai terminali [PHONO/LINE].

2 Girare il controllo [CH-1] 1 [TRIM] 10 in senso orario.

Regola il livello dell'audio che arriva al terminale [CH-1]. L'indicatore del livello del canale [CH-1] 13 si accende quando i segnali audio vengono regolarmente ricevuti dal [CH-1]. Regolare comando [TRIM] in modo che l'indicatore arancione si illumini nel punto in cui il volume del brano è massimo (l'apice, ecc.). Evitare che l'indicatore rosso si accenda o il suono sarà distorto.

3 Allontanare da sé il fader del canale [CH-1] 1 14.

Viene regolato il livello del suono emesso dai terminali [CH-1].

4 Muovere [THRU, \wedge, ∇] (il selettore della curva del crossfader) 19.

Cambia le caratteristiche della curva del crossfader. Per dettagli, vedere *Sceita delle caratteristiche della curva del crossfader* (sezione crossfader) a pagina 11.

5 Muovere il crossfader 15.

Passare al canale il cui audio viene emesso dai diffusori.

- Bordo sinistro: Non viene emesso il suono [CH-1].
 - Posizione centrale: Il suono di [CH-1] e [CH-2] viene missato ed emesso.
 - Bordo destro: Non viene emesso il suono [CH-2].
- Questa operazione non è necessaria se [THRU, \wedge, ∇] (selettore della curva del crossfader) si trova su [THRU].

6 Girare il comando [MASTER LEVEL] 11 in senso orario.

Il suono viene emesso dai diffusori.

L'indicatore del livello principale 12 del pannello di comando si illumina. Regolare [MASTER LEVEL] in modo che l'indicatore arancione si illumini nel punto in cui il volume del brano è massimo (l'apice, ecc.). Evitare che l'indicatore rosso si accenda o il suono sarà distorto.

Regolazione della qualità dell'audio

Girare il comando [CH-1] 1 o [CH-2] 2 EQ (HI, MID, LOW) 11.

Per quanto riguarda la gamma audio di ciascun comando, consultare *Dati tecnici* a pagina 14.

- Il suono per quella gamma può venire disattivato completamente girando il comando del tutto in senso orario (funzione di isolatore).

Missaggio con i cursori

Preparare questa unità in anticipo in modo che il suono [CH-1] 1 venga emesso dai diffusori. Per istruzioni sui preparativi, vedere *Emissione di suono* a pagina 10.

❖ Missaggio con i cursori dei canali

1 Portare [THRU, \wedge, ∇] (il selettore della curva del crossfader) 19 su [THRU].

2 Impostare il Selettore di ingresso [CH-2] 2 [CD, PHONO/LINE] 9.

3 Girare il controllo [CH-2] 2 [TRIM] 10 in senso orario.

4 Premere il pulsante [CH-2] 5 nella sezione cuffia.

Viene monitorato in cuffia il suono di [CH-2].

5 Girare il controllo [MIXING] 6.

Regolare il bilanciamento del volume di monitoraggio del segnale audio emesso dai terminali [MASTER 1] o [MASTER 2] (l'audio [CH-1] e l'audio [CH-2]).

6 Azionare il lettore DJ collegato ai terminali [CH-2].

Controllare il suono in cuffia e regolare il tempo del brano [CH-2] in modo adatto a quello del brano [CH-1].

7 Spostando il cursore del canale [CH-2] 2 all'indietro, portare quello del canale [CH-1] 1 in avanti.

Controllare il suono riprodotto dai diffusori ed azionare i cursori dei canali in modo da sostituire il suono [CH-1] con quello [CH-2]. Il missaggio è completo una volta che solo il suono [CH-2] viene emesso dai diffusori.

❖ Missaggio con il crossfader

1 Portare [THRU, \wedge, ∇] (il selettore della curva del crossfader) 19 su [\wedge] o [∇].

2 Azionare [CH-2] 2.

Fare come descritto nelle fasi da 2 a 6 di *Missaggio con i cursori dei canali* a pagina 10.

3 Muovere il crossfader 15 gradualmente verso destra.

Controllare il suono riprodotto dai diffusori ed azionare il crossfader in modo da sostituire il suono [CH-1] con quello [CH-2]. Il missaggio è completo una volta che solo il suono [CH-2] viene emesso dai diffusori.

Usare la funzione di filtro (sezione filtri)

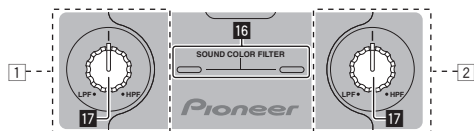

Ciascun canale possiede una funzione SOUND COLOR FILTER grazie alla quale gli effetti dei filtri possono venire ottenuti semplicemente girando una grande manopola.

Gli acuti o i bassi possono essere rimossi girando il comando [SOUND COLOR FILTER] 17.

Girare il comando [CH-1] 1 o [CH-2] 2 [SOUND COLOR FILTER] 17.

L'effetto viene applicato all'audio e il colore dell'indicatore cambia. Il tipo di effetto ed il colore dell'indicatore differisce a seconda della direzione in cui il comando [FILTER] viene girato nel modo visto nella tabella che segue.

Direzione della rotazione	Descrizione dell'effetto	Indicatore
Sinistra	Applica un effetto di chiusura in dissolvenza agli acuti. (LPF: filtro passa basso)	Rosso (che lampeggia)
Centrale	—	Arancione (accesso)
Destra	Applica un effetto di chiusura in dissolvenza ai bassi. (HPF: filtro passa alto)	Verde (che lampeggia)

Missaggio con il controllo SOUND COLOR FILTER

Preparare questa unità in anticipo in modo che il suono [CH-1] 1 venga emesso dai diffusori. Per istruzioni sui preparativi, vedere *Emissione di suono* a pagina 10.

Per istruzioni sul monitoraggio del suono, vedere *Monitoraggio in cuffia del suono (sezione cuffia)* a pagina 12.

1 Azionare il crossfader e [CH-2] 2.

Fare come descritto nelle fasi da 2 a 6 di *Missaggio con i cursori dei canali* a pagina 10.

2 Girare il controllo [CH-2] 2 [SOUND COLOR FILTER] 17 del tutto in senso orario.

3 Allontanare da sé il fader del canale [CH-2] 2 14.

4 Mentre si gira il comando [CH-1] 1 [SOUND COLOR FILTER] 17 in senso antiorario dal centro, girare quello [CH-2] 2 [SOUND COLOR FILTER] 17 verso il centro.

Tenere d'occhio l'audio riprodotto dai diffusori ed azionare i comandi [SOUND COLOR FILTER] 17 per sostituire l'audio [CH-1] e [CH-2]. Allontanare da sé il fader del canale [CH-1] 1 14 verso anteriore. Il missaggio è completo una volta che solo il suono [CH-2] viene emesso dai diffusori.

Scelta delle caratteristiche della curva del crossfader (sezione crossfader)

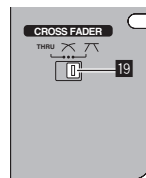

- [THRU]: Scegliere questa opzione per non fare uso del crossfader.
- : Impostare qui una curva che aumenta gradualmente.
- : Impostare qui una curva che aumenta rapidamente. (Quando il crossfader si allontana dal bordo sinistro o destro, il suono viene immediatamente emesso dal lato opposto.)

Inizio della riproduzione con un lettore DJ Pioneer usando il fader (sezione apertura con fader)

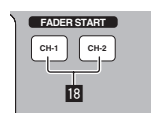

Collegando un lettore DJ Pioneer attraverso un cavo di controllo (allegato al lettore DJ) è possibile iniziare la riproduzione o altre operazioni del lettore DJ usando il fader di questa unità.

La funzione di avvio della dissolvenza può venire usata solo quando si è collegati ad un lettore Pioneer DJ.

Collegare anticipatamente questa unità ed il lettore DJ Pioneer. Per istruzioni sui collegamenti, vedere *Collegamento ai terminali di ingresso/uscita* a pagina 6.

Per iniziare la riproduzione con la dissolvenza dei canali

1 Portare [THRU, ,] (il selettore della curva del crossfader) 19 su [THRU].

2 Premere il pulsante [CH-1] o [CH-2] 18 nella sezione apertura con fader.

Attivare la funzione di apertura con in dissolvenza.

3 Muovere il cursore del canale 14 del tutto in avanti.

4 Impostare il punto cue del lettore DJ

Il lettore DJ si porta in pausa di riproduzione presso il punto cue.

5 Allontanare da sé il fader del canale 14.

La riproduzione del lettore DJ inizia.

- Portando il fader di canale sulla sua posizione originaria, il lettore torna istantaneamente al punto cue già impostato e si porta in pausa di riproduzione (back cue).

Inizio della riproduzione col crossfader

- 1 Portare [THRU, 7, 7] (il selettore della curva del crossfader) 19 su [7] o [7].
- 2 Premere il pulsante [CH-1] o [CH-2] 18 nella sezione apertura con fader.
Attivare la funzione di apertura con in dissolvenza.
- 3 Muovere il crossfader 15.
Portare il crossfader sul bordo opposto a quello del canale per il quale volete usare l'avvio con i cursori.
- 4 Impostare il punto cue del lettore DJ
Il lettore DJ si porta in pausa di riproduzione presso il punto cue.
- 5 Muovere il crossfader 15.
La riproduzione del lettore DJ inizia.
 - Portando il crossfader sulla sua posizione originaria, il lettore torna istantaneamente al punto cue già impostato e si porta in pausa di riproduzione (back cue).

Monitoraggio in cuffia del suono (sezione cuffia)

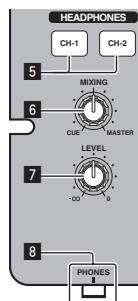

- 1 Collegare una cuffia al terminale [PHONES].
Per istruzioni sui collegamenti, vedere *Collegamento ai terminali di ingresso/uscita* a pagina 6.
- 2 Premere il pulsante [CH-1] o [CH-2] 5 nella sezione cuffie.
Scegliere il canale da monitorare.
 - [CH-1]: Viene monitorato il suono di [CH-1].
 - [CH-2]: Viene monitorato il suono di [CH-2].
 - Questa operazione non è necessaria per controllare l'audio di [MASTER 1] o [MASTER 2] (canale principale).
- 3 Girare il controllo [MIXING] 6.
 - Se viene girato in senso antiorario: Il volume di [CH-1] e [CH-2] diviene relativamente più alto.
 - Posizione centrale: Il suono di [CH-1] e [CH-2] ha lo stesso volume di quello dei terminali [MASTER 1] e [MASTER 2].
 - Se viene girato in senso orario: Il volume di [MASTER 1] e [MASTER 2] diviene relativamente più alto.
- 4 Girare il comando [LEVEL] 7 della sezione cuffia in senso orario.
Il suono viene emesso dalla cuffia.
 - Se il pulsante [CH-1] o [CH-2] della sezione cuffia viene premuto di nuovo, il monitoraggio viene cancellato.
 - Il monitoraggio di [MASTER 1] e [MASTER 2] non può essere cancellato.

Uso di un microfono o dispositivo esterno (sezione MIC/AUX)

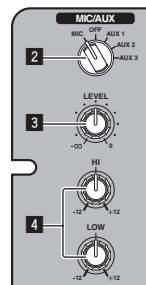

- 1 Impostare il selettore d'ingresso [MIC, OFF, AUX 1, AUX 2, AUX 3] 2.
 - [MIC]: Viene scelto il microfono collegato al terminale [MIC].
 - [AUX1-3]: Scegliere il dispositivo esterno collegato ai terminali [AUX1-3].
 - 2 Girare il comando [LEVEL] 3 della sezione MIC/AUX in senso orario.
Il suono del microfono o del dispositivo esterno viene riprodotto dai diffusori.
-
- ## Regolazione della qualità dell'audio
- Girare il comando [HI] o [LOW] 4 della sezione MIC/AUX.
Per quanto riguarda la gamma audio di ciascun comando, consultare *Dati tecnici* a pagina 14.

Informazioni aggiuntive

Diagnostica

- L'uso scorretto dell'apparecchio viene spesso scambiato per un guasto. Se si ritiene che questo componente non funzioni bene, controllare la sezione che segue. A volte il problema risiede in un altro componente. Controllare tutti i componenti ed apparecchi elettronici usati. Se il problema non può venire eliminato neppure dopo aver fatto i controlli suggeriti, chiedere assistenza tecnica al più vicino centro assistenza o rivenditore autorizzato Pioneer.
- Questa unità può non funzionare a causa di elettricità statica o altre influenze esterne. In questo caso, il funzionamento corretto dovrebbe tornare spegnendo questa unità, attendendo un minuto e riaccende.

Problema	Controllare	Rimedio
L'apparecchio non è acceso.	L'adattatore di CA accluso è collegato bene?	Collegare l'adattatore di CA accluso correttamente sulla presa di corrente. (pagina 6) Agganciare correttamente il cavo di alimentazione dell'adattatore di CA accluso al gancio del cavo. (Pagina 6)
	L'interruttore di accensione [ON/OFF] è impostato su [ON] ?	Portare l'interruttore di accensione [ON/OFF] su [ON] . (Pagina 9)
Audio assente o insufficiente.	Il selettore d'ingresso [CD, PHONO/LINE] è in posizione corretta?	Regolare il selettore d'ingresso [CD, PHONO/LINE] sul canale di ingresso desiderato. (Pagina 10)
	Il selettore [PHONO/LINE] del pannello posteriore di questa unità è regolato correttamente?	Cambiare la funzione dei terminali facendo uso del selettore [PHONO/LINE] del pannello posteriore di questa unità. (Pagina 5)
	I comandi [TRIM] , [cursore dei canali], [crossfader] e [MASTER LEVEL] sono nelle posizioni corrette?	Portare i controlli [TRIM] , [cursore dei canali], [crossfader] e [MASTER LEVEL] nelle posizioni corrette. (Pagina 10)
	I diffusori alimentati, ecc. collegati sono regolati correttamente?	Regolare correttamente l'ingresso di segnale, il volume, ecc. dei diffusori alimentati.
	I cavi di collegamento sono collegati correttamente?	Collegare correttamente i cavi di collegamento. (pagina 6)
	I terminali o gli spinotti sono sporchi?	Pulire i terminali e gli spinotti prima di procedere con i collegamenti.
Audio distorto.	[MASTER LEVEL] è regolato in una posizione corretta?	Regolare il comando [MASTER LEVEL] in modo che l'indicatore arancione di livello principale si illumini al livello di picco. (Pagina 10)
	[TRIM] è regolato in una posizione corretta?	Regolare il comando [TRIM] in modo che l'indicatore arancione di livello del canale si illumini al livello di picco. (Pagina 10)
Il crossfader non funziona.	L'interruttore [THRU, 7, 7] (selettore della curva del crossfader) si trova su [THRU] ?	Portare il comando [THRU, 7, 7] (selettore della curva del crossfader) su di una posizione diversa da [THRU] . (Pagina 10)
L'apertura in dissolvenza con un lettore DJ è impossibile.	Il pulsante [CH-1] o [CH-2] della sezione fader start si trova su off?	Regolare il pulsante [CH-1] o [CH-2] della sezione fader start su on. (a pagina 11)
	Il cavo di controllo è collegato correttamente?	Collegare questa unità ed il lettore DJ con un cavo di controllo. (pagina 6)
	I cavi audio sono collegati correttamente?	Collegare questa unità al terminale di uscita audio di un lettore DJ con un cavo audio. (pagina 6)
Se un lettore analogico viene collegato ai terminali [PHONO/LINE] di questa unità. Oppure, la modalità di accensione dell'indicatore del livello dei canali non cambia neppure quando il controllo [TRIM] viene girato.	Si è collegato un lettore analogico con un equalizzatore fono incorporato?	Se il lettore analogico possiede un equalizzatore fono incorporato, collegarlo ai terminali [CD] . (pagina 6) Se il lettore analogico con equalizzatore fono incorporato possiede un selettore PHONO/LINE, portarlo su PHONO.
	Un interfaccia audio per computer è collegato fra il lettore analogico e questa unità?	Se l'uscita dell'interfaccia audio del computer è a livello di linea, collegarlo ai terminali [CD] . (pagina 6) Se il lettore analogico possiede un selettore PHONO/LINE, portarlo su PHONO.

Diagramma a blocchi

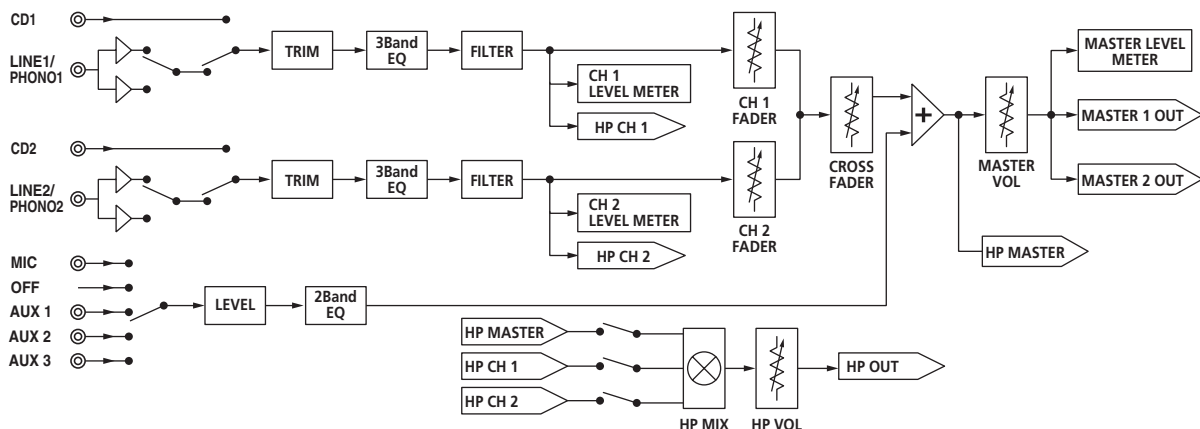

A proposito dei marchi di fabbrica o marchi di fabbrica depositati

- Pioneer è un marchio di fabbrica depositato della PIONEER CORPORATION.
- I nomi delle aziende e dei prodotti menzionati sono marchi di fabbrica dei rispettivi proprietari.
- Si pregano gli utenti di riprodurre file audio con questa unità nel rispetto delle leggi sui diritti d'autore.

Dati tecnici

Adattatore di CA

Alimentazione CA da 100 V a 240 V, 50 Hz/60 Hz
 Corrente dichiarata 800 mA
 Uscita dichiarata CC 5 V, 3 A

Dati generali – Unità principale

Peso unità principale 3,1 kg
 Dimensioni massime 240 mm (L) × 107,7 mm (A) × 300,2 mm (P)
 Temperature di funzionamento tollerabili Da +5 °C a +35 °C
 Umidità di funzionamento tollerabile Da 5 % a 85 % (senza condensa)

Sezione audio

Frequenza di campionamento 48 kHz
 Convertitore A/D, D/A 24 bit
 Caratteristiche di frequenza

Da **CD/LINE/AUX/MIC** 20 Hz a 20 kHz

Rapporto S/R (uscita dichiarata)

CD 91 dB

LINE 91 dB

PHONO 86 dB

MIC 80 dB

Distorsione armonica complessiva (**CD — MASTER 1**) 0,007 %

Livello/impedenza di ingresso standard

CD -12 dBu/10 kΩ

LINE -12 dBu/47 kΩ

PHONO -48 dBu/47 kΩ

MIC -52 dBu/10 kΩ

AUX 1 -12 dBu/10 kΩ

AUX 2, 3 -12 dBu/10 kΩ

Livello di uscita/impedenza di carico/impedenza di uscita standard

MASTER 1 +6 dBu/10 kΩ/330 Ω

MASTER 2 +2 dBu/10 kΩ/1 kΩ

PHONES +2 dBu/32 Ω/33 Ω

Livello di uscita/impedenza di carico dichiarati

MASTER 1 +22 dBu/10 kΩ

MASTER 2 +18 dBu/10 kΩ

Diafonia (**CD**) 74 dB

Caratteristiche di equalizzazione dei canali

HI Da -∞ a 9 dB (13 kHz)

MID Da -∞ a 9 dB (1 kHz)

LOW Da -∞ a +9 dB (70 Hz)

Caratteristiche di equalizzazione MIC/AUX

HI Da -12 dB a +12 dB (10 kHz)

LOW Da -12 dB a +12 dB (100 Hz)

Terminali di ingresso/uscita

Terminale di ingresso **CD**

Prese a spinotto RCA 2 set

Terminali di ingresso **PHONO/LINE**

Prese a spinotto RCA 2 set

Terminale di ingresso **MIC**

Presafono (Ø 6,3 mm) 1 set

Terminale di ingresso **AUX**

Prese a spinotto RCA 2 set

Mini spinotto fonofono (Ø 3,5 mm) 1 set

Terminale di uscita **MASTER**

Prese a spinotto RCA 1 set

Terminale di uscita **BALANCED OUTPUT**

Connettore XLR 1 set

Terminale di uscita **PHONES**

Presafono stereo (Ø 6,3 mm) 1 set

Terminale **CONTROL**

Mini spinotto fonofono (Ø 3,5 mm) 2 set

- I dati tecnici ed il design di questo prodotto sono soggetti a modifiche senza preavviso.
- © 2011 PIONEER CORPORATION. Tutti i diritti riservati.

Hartelijk dank voor uw aankoop van dit Pioneer product. Lees deze gebruiksaanwijzing aandachtig door om bekend te raken met de juiste bediening van uw apparaat. Na het doorlezen van de gebruiksaanwijzing dient u deze te bewaren op een veilige plaats, voor latere naslag.

Het is mogelijk dat in bepaalde landen of gebieden de uitvoering van de netstekker en het stopcontact verschilt van hetgeen in deze gebruiksaanwijzing is afgebeeld. De aansluitmethode en bediening zijn in dergelijke gevallen echter precies hetzelfde.

WAARSCHUWING

Dit apparaat is niet waterdicht. Om brand of een elektrische schok te voorkomen, mag u geen voorwerp dat vloeistof bevat in de buurt van het apparaat zetten (bijvoorbeeld een bloemenvaas) of het apparaat op andere wijze blootstellen aan waterdruppels, opspattend water, regen of vocht.

D3-4-2-1-3_A1_NI

WAARSCHUWING

Lees zorgvuldig de volgende informatie voordat u de stekker de eerste maal in het stopcontact steekt.

De bedrijfsspanning van het apparaat verschilt afhankelijk van het land waar het apparaat wordt verkocht. Zorg dat de netspanning in het land waar het apparaat wordt gebruikt overeenkomt met de bedrijfsspanning (bijv. 230 V of 120 V) aangegeven op het zijpaneel van het apparaat.

D3-4-2-1-4*_A1_NI

WAARSCHUWING

Om brand te voorkomen, mag u geen open vuur (zoals een brandende kaars) op de apparatuur zetten.

D3-4-2-1-7a*_A1_NI

Gebruiksomgeving

Temperatuur en vochtigheidsgraad op de plaats van gebruik:

+5 °C tot +35 °C, minder dan 85 % RH
(ventilatieopeningen niet afgedekt)

Zet het apparaat niet op een slecht geventileerde plaats en stel het apparaat ook niet bloot aan hoge vochtigheid of direct zonlicht (of sterke kunstmatige verlichting).

D3-4-2-1-7c*_A1_NI

Dit apparaat is bestemd voor normaal huishoudelijk gebruik. Indien het apparaat voor andere doeleinden of op andere plaatsen wordt gebruikt (bijvoorbeeld langdurig gebruik in een restaurant voor zakelijke doeleinden, of gebruik in een auto of boot) en als gevolg hiervan defect zou raken, zullen de reparaties in rekening gebracht worden, ook als het apparaat nog in de garantieperiode is.

K041_A1_NI



Deponeer dit product niet bij het gewone huishoudelijk afval wanneer u het wilt verwijderen. Er bestaat een speciaal wettelijk voorgeschreven verzamelsysteem voor de juiste behandeling, het opnieuw bruikbaar maken en de recycling van gebruikte elektronische producten.

In de lidstaten van de EU, Zwitserland en Noorwegen kunnen particulieren hun gebruikte elektronische producten gratis bij de daarvoor bestemde verzamelplaatsen of een verkooppunt (indien u aldaar een gelijkwaardig nieuw product koopt) inleveren.

Indien u zich in een ander dan bovengenoemd land bevindt kunt u contact opnemen met de plaatselijke overheid voor informatie over de juiste verwijdering van het product.

Zodoende zorgt u ervoor dat het verwijderde product op de juiste wijze wordt behandeld, opnieuw bruikbaar wordt gemaakt, gerecycleerd en het niet schadelijk is voor de gezondheid en het milieu.

K058b_A1_NI

Als de netstekker van dit apparaat niet geschikt is voor het stopcontact dat u wilt gebruiken, moet u de stekker verwijderen en een geschikte stekker aanbrengen. Laat het vervangen en aanbrengen van een nieuwe netstekker over aan vakkundig onderhoudspersoneel. Als de verwijderde stekker per ongeluk in een stopcontact zou worden gestoken, kan dit resulteren in een ernstige elektrische schok. Zorg er daarom voor dat de oude stekker na het verwijderen op de juiste wijze wordt weggegooid. Haal de stekker van het netsnoer uit het stopcontact wanneer u het apparaat geruime tijd niet denkt te gebruiken (bijv. wanneer u op vakantie gaat).

D3-4-2-2-1a_A1_NI

LET OP

De **ON/OFF** schakelaar van dit apparaat koppelt het apparaat niet volledig los van het lichtnet. Aangezien er na het uitschakelen van het apparaat nog een kleine hoeveelheid stroom blijft lopen, moet u de stekker uit het stopcontact halen om het apparaat volledig van het lichtnet los te koppelen. Plaats het apparaat zodanig dat de stekker in een noodgeval gemakkelijk uit het stopcontact kan worden gehaald. Om brand te voorkomen, moet u de stekker uit het stopcontact halen wanneer u het apparaat langere tijd niet denkt te gebruiken (bijv. wanneer u op vakantie gaat).

D3-4-2-2-2a*_A1_NI

WAARSCHUWING NETSNOER

Pak het netsnoer beet bij de stekker. Trek de stekker er niet uit door aan het snoer te trekken en trek nooit aan het netsnoer met natte handen aangezien dit kortsluiting of een elektrische schok tot gevolg kan hebben. Plaats geen toestel, meubelstuk o.i.d. op het netsnoer, en klem het niet vast. Maak er nooit een knoop in en verbind het evenmin met andere snoeren. De netsnoeren dienen zo te worden geleid dat er niet per ongeluk iemand op gaat staan. Een beschadigd netsnoer kan brand of een elektrische schok veroorzaken. Controleer het netsnoer af en toe. Wanneer u de indruk krijgt dat het beschadigd is, dient u bij uw dichtstbijzijnde erkende PIONEER onderhoudscentrum of uw dealer een nieuw snoer te kopen.

S002*_A1_NI

Inhoud

Opmerkingen over deze handleiding

De namen van aanduidingen, menu's en toetsen staan in deze handleiding tussen vierkante haken aangegeven. (bijv. [MASTER]-kanaal, [ON/OFF], [File]-menu)

01 Alvorens te beginnen

Kenmerken	4
Voorbeeld systeemconfiguratie.....	4
Inhoud van de doos	4

02 Aansluitingen

Benaming van de onderdelen	5
Aansluiten van de in/uitgangsaansluitingen	6
Over de netstroomadapter	7

03 Bediening

Regelpaneel	9
Omtrent de aan/uit-schakelaar van dit apparaat.....	9
Basisbediening (mengpaneel-gedeelte)	10
Gebruik van de filterfunctie (filter-gedeelte).....	11
Selecteren van de curvekarakteristieken van de crossfader (crossfader-gedeelte)	11
Starten van de weergave van een Pioneer DJ-speler met behulp van de schuifregelaar (fader-start).....	11
Controleren van de weergave via de hoofdtelefoon (hoofdtelefoon-gedeelte)	12
Gebruik van een microfoon of een extern apparaat (MIC/AUX-gedeelte).....	12

04 Aanvullende informatie

Verhelpen van storingen	13
Blokschema	14
Over handelsmerken en gedeponeerde handelsmerken	14
Specificaties.....	14

Alvorens te beginnen

Kenmerken

Dit DJ-mengpaneel presenteert de verfijnde techniek van Pioneer's DJM-serie, de wereldstandaard in muziek op clubniveau. Het is een standaardmodel met alle vereiste functies voor veelzijdig geluidsmengen, voor moeiteloos dynamische DJ-optredens.

SOUND COLOR FILTER

Elk kanaal is uitgerust met een SOUND COLOR FILTER-functie waardoor filtereffecten kunnen worden toegepast door eenvoudig een grote regelaar te verdraaien. Op deze manier kunt u op ene intuïtieve manier muziekstukken arrangeren en mixen voor DJ-optredens.

3-BANDEN EQUALIZER

Dit apparaat is voorzien van een 3-bands equalizer waarmee u de geluidsstrekte van de hoge, lage en middentonen afzonderlijk kunt instellen. Zo kunt u niet alleen de klankkleur naar wens instellen, maar u kunt ook de weergave in een bepaald toonbereik compleet wegdraaien door de regelaar helemaal naar links te draaien (isolatorfunctie).

MIC/AUX INPUT

Dit toestel is uitgerust met drie sets AUX-ingangen voor audiosignalen van externe apparatuur (computers, draagbare audiospelers, tv's, synthesizers enz.) en met een microfooningang. Het kan niet alleen worden gebruikt voor DJ-optredens, maar ook als voorversterker.

XLR-UITGANG

Dit toestel is uitgerust met gebalanceerde XLR-uitgangen met miniem verlies van geluidskwaliteit, waardoor DJ-optredens met een hoge geluidskwaliteit mogelijk worden. Deze kunnen ook worden verbonden met luidsprekers met eigen versterking of andere apparatuur met XLR-ingangen, zonder verdere wijzigingen aan de aansluitingen.

Voorbeeld systeemconfiguratie

Een DJ-systeem zoals dat in het onderstaande schema kunt u opzetten door dit apparaat te combineren met een DJ-speler en randapparatuur.

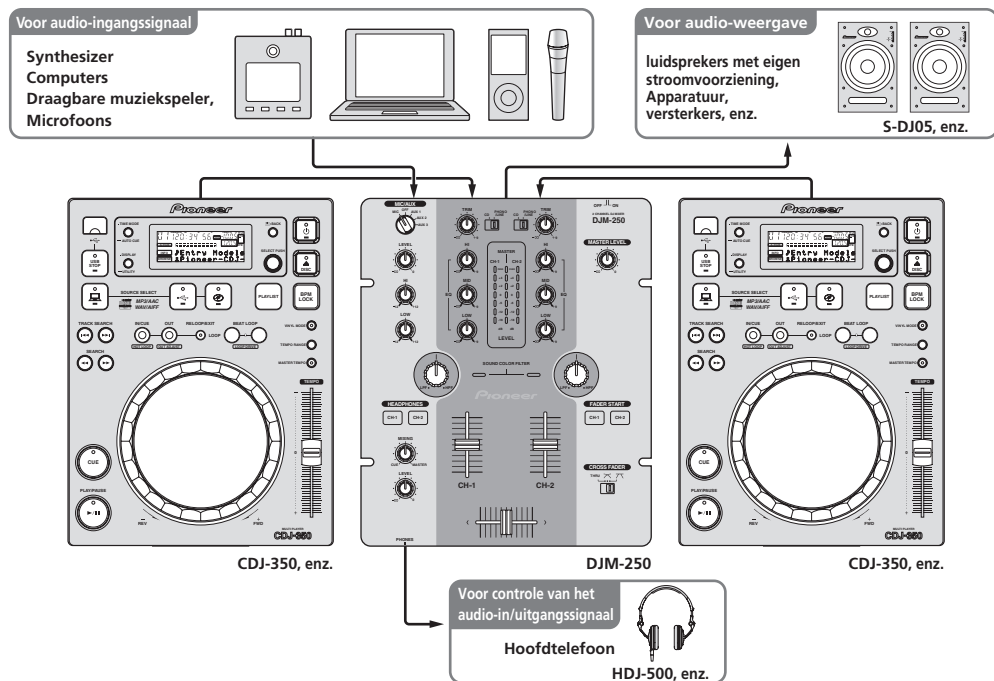

Inhoud van de doos

- Netstroomadapter
- Stroomstekker
- Garantiekaart
- Handleiding (dit document)

Aansluitingen

Schakel altijd eerst de stroom uit en trek de stekker uit het stopcontact voor u verbindingen tussen apparatuur maakt of verandert. Wacht tot alle verbindingen tussen de apparatuur gemaakt zijn voor u de netstroomadapter aansluit. Gebruik uitsluitend de met dit toestel meegeleverde netstroomadapter. Zie tevens de gebruiksaanwijzingen van de aan te sluiten apparatuur.

Benaming van de onderdelen

Achterpaneel, voorpaneel

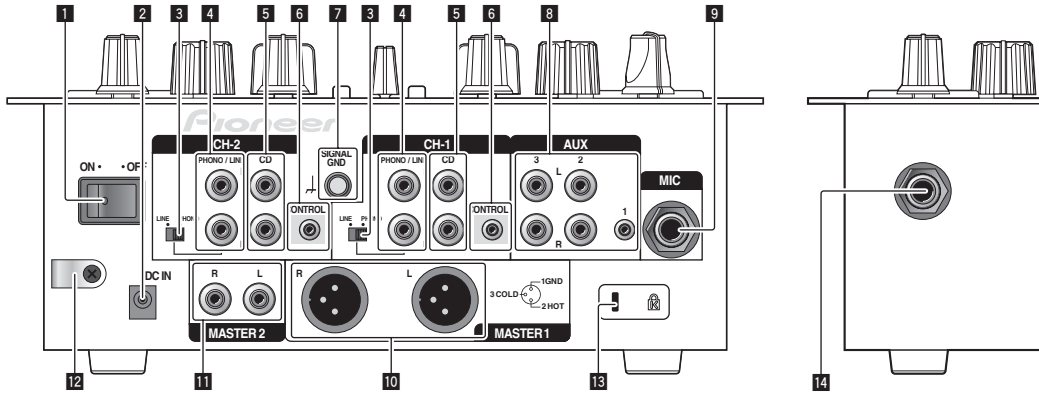

1 ON/OFF-schakelaar (bladzijde 9)

Voor aanzetten en uitschakelen van dit apparaat.

2 DC IN-aansluiting

Verbind deze met een stopcontact met behulp van de meegeleverde netstroomadapter (met bevestigde stroomstekker). Wacht tot alle verbindingen tussen de apparatuur voltooid zijn voor u de netstroomadapter aansluit. Gebruik uitsluitend de meegeleverde netstroomadapter.

3 PHONO/LINE keuzeschakelaar (bladzijde 6)

Schakelt de functie van de [PHONO/LINE] aansluitingen.

! WAARSCHUWING

Wanneer u de [PHONO/LINE] keuzeschakelaar gebruikt, moet u [MASTER LEVEL] instellen op [-∞]. Let op, want er kan ruis worden gegenereerd en er kan geluid worden geproduceerd met een hoog volume.

4 PHONO/LINE aansluitingen (bladzijde 6)

Sluit hierop een phono-niveau signaalbron aan (een analoge speler (voor MM-cartridges), of een lijn-niveau signaalbron (DJ-speler enz.). Zet de aansluiting op de juiste stand voor de aangesloten apparatuur met de [PHONO/LINE] keuzeschakelaar op het achterpaneel van dit toestel.

5 CD aansluitingen (bladzijde 6)

Sluit hierop een DJ-speler of ander apparaat met een gewone lijnuitgang aan.

6 CONTROL aansluiting (bladzijde 6)

Aansluiten via een bedieningssnoer (inbegrepen bij Pioneer DJ-spelers).

7 SIGNAL GND aansluiting (bladzijde 6)

Sluit hierop de aardingsdraad van een analoge platenspeler aan. Dit vermindert storende geluiden bij aansluiten van een analoge platenspeler.

8 AUX aansluitingen (bladzijde 6)

Verbind deze met de uitgangsaansluitingen van externe apparatuur (computers, draagbare audiospelers, tv's, synthesizers enz.).

9 MIC aansluiting (bladzijde 6)

Voor aansluiten van een microfoon.

10 MASTER 1 aansluitingen (bladzijde 6)

Hierop kunt u luidsprekers met eigen stroomvoorziening enz. aansluiten.

- Compatibel met XLR-type gebalanceerde uitgangen.

11 MASTER 2 aansluitingen (bladzijde 6)

Hierop kunt u luidsprekers met eigen stroomvoorziening enz. aansluiten.

- Compatibel met RCA tulpstekkertype ongebalanceerde uitgangen.

12 Snoerhaak

Haak hier het snoer van de netstroomadapter omheen.

13 Kensington-beveiligingsgleuf

14 PHONES-aansluiting (bladzijde 6)

Sluit hierop een hoofdtelefoon aan.

Aansluiten van de in/uitgangsaansluitingen

- Wanneer u een DVS (Digital Vinyl System) maakt door een computer, audio-interface enz. met elkaar te combineren, moet u goed opletten bij het verbinden van de audio-interface verbinden met de ingangsaansluitingen van dit toestel en bij het instellen van de ingangskieschakelaars. Zie tevens de handleiding van de DJ-software en de audio-interface in kwestie.

Achterpaneel, voorpaneel

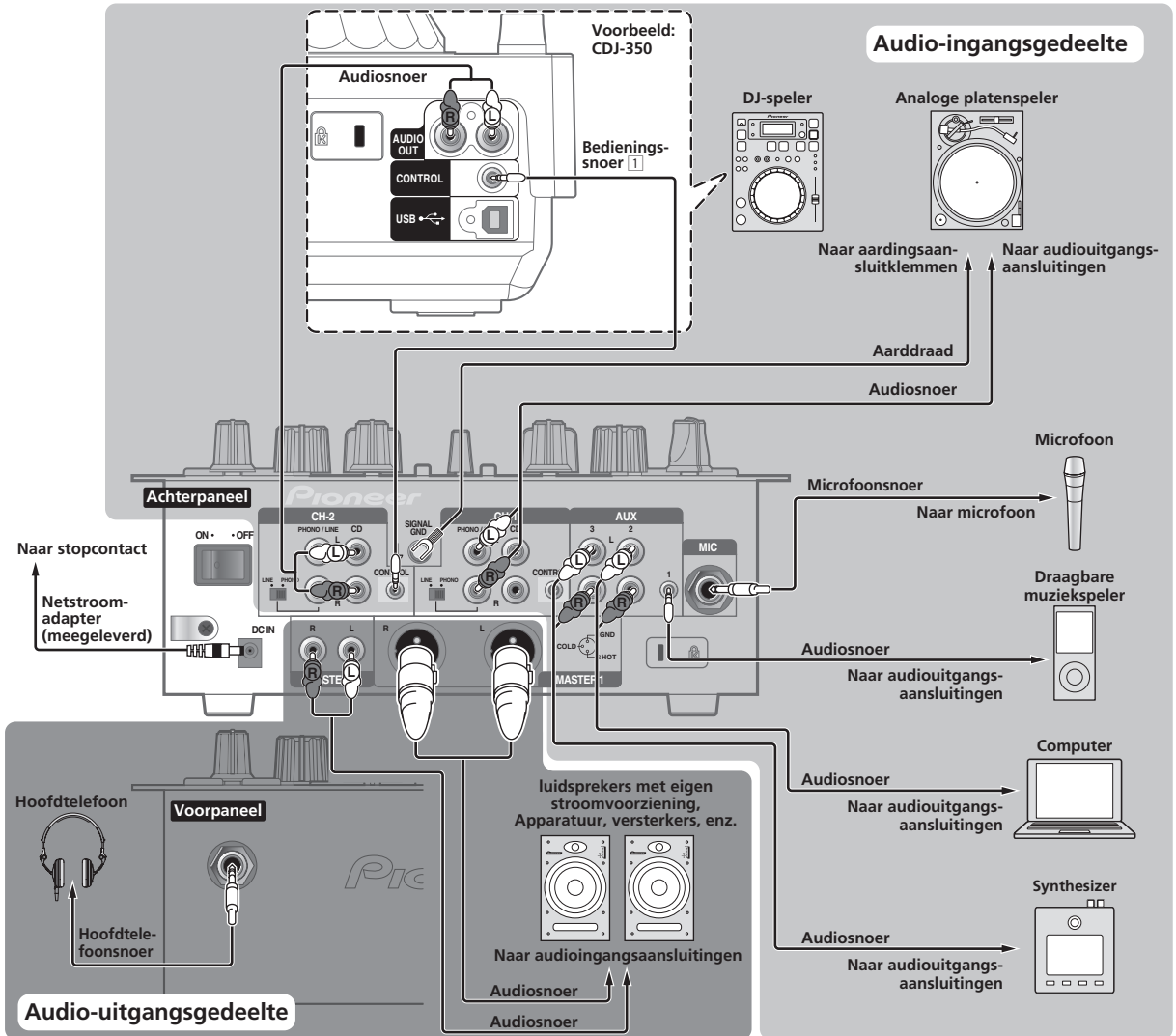

- 1 Voor het gebruik van de fader-startfunctie sluit u een bedieningskabel aan (bladzijde 11). De fader-startfunctie is alleen te gebruiken bij aansluiting op een Pioneer DJ-speler.

❖ Snoerhaak

Maak de schroef van de snoerhaak los en klem het snoer van de netstroomadapter onder de haak.

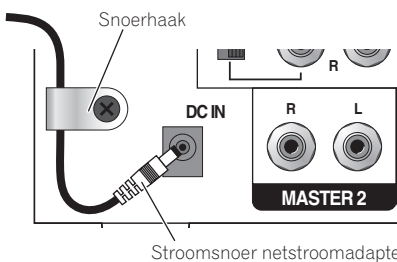

- Houd de snoerhaak buiten bereik van kinderen. Als een kind dit onderdeel overhoopt inslikt, dan moet u onmiddellijk een arts raadplegen.

Over de netstroomadapter

Veiligheidsinstructies

Voor uw eigen veiligheid en om het beste uit uw toestel te kunnen halen moet u deze veiligheidsinstructies goed lezen en opvolgen.

Lees & bewaar de instructies

Lees alle gebruiksaanwijzingen en gebruikersinformatie die bij dit product geleverd wordt.

Schoonmaken

Gebruik een vochtige doek om de buitenkant van het toestel schoon te maken. Gebruik geen vloeibare reinigingsmiddelen, sprays, of reinigingsproducten op alcoholbasis.

Water of vocht

Gebruik of breng dit product niet in de buurt van water of andere vloeistoffen.

Accessoires

Plaats dit product niet op een instabiele wagen, standaard of tafel. Hierdoor zou het product kunnen vallen en ernstig beschadigd kunnen raken.

Ventilatie

Dek dit product niet af terwijl het in gebruik is. Dit toestel mag niet worden ingebouwd, behalve indien voldoende ventilatie verzekerd is.

Omgeving

Plaats dit product niet op een plek waar het blootgesteld kan worden aan grote hoeveelheden stof, hoge temperaturen, hoge vochtigheid, of aan grote trillingen of schokken.

Stroomvoorziening

Gebruik dit product uitsluitend met de aanbevolen stroombronnen. Als u twijfelt of een bepaalde stroombron geschikt is, neem dan contact op met een erkende vertegenwoordiger van Pioneer.

Wees voorzichtig met het stroomsnoer

Trek aan de stekker om deze uit het stopcontact te halen – niet aan het snoer. Raak de stekker of het snoer niet met natte handen aan; dit kan leiden tot kortsluiting of elektrische schokken. Zorg ervoor dat het snoer niet bekneld raakt, dat er niets op het snoer rust en dat het niet op een plek ligt waar erover gelopen kan worden.

Aan/uit

Zet uw hele systeem uit (OFF) voor u dit toestel of andere hardware installeert.

Overbelasting

Sluit niet teveel apparatuur op hetzelfde stopcontact of op dezelfde stroombron aan, want dit kan leiden tot kortsluiting of brand.

Binnendringen van voorwerpen & vloeistoffen

Duw geen voorwerpen in het toestel die er niet in thuis horen. Zorg ervoor dat er geen vloeistoffen in of op het toestel worden gemorst.

Onderhoud en reparatie

Door de behuizing open te maken of te verwijderen, stelt u zichzelf mogelijk bloot aan elektrische schokken of andere risico's. Neem contact op met een erkende servicevertegenwoordiger van Pioneer om dit product te laten repareren (raadpleeg de bijgevoegde Service & Ondersteuningskaart).

Schade waarvoor service vereist is

Haal in de volgende gevallen de stekker van het toestel uit het stopcontact en laat het toestel nazien door bevoegd servicepersoneel:

- Wanneer het stroomsnoer, de stekker of het chassis van het toestel beschadigd is.
- Als er vloeistof op of in is gemorst, of als er voorwerpen in het toestel terecht zijn gekomen.
- Als het product is blootgesteld aan regen of water.

- Als het product niet naar behoren functioneert terwijl de instructies in de handleiding correct worden uitgevoerd. Gebruik alleen bedieningsorganen die beschreven worden in de handleiding. Onjuist gebruik van andere bedieningsorganen kan leiden tot schade en het kan betekenen dat een bevoegd technicus lange tijd nodig zal hebben om het toestel terug te brengen in de normale toestand.
- Wanneer u merkt dat de prestaties van het product veranderen – dit duidt erop dat het toestel moet worden nagezien.

Controleer of er niets mis is met de netstroomadapter of de stekker en steek vervolgens de stekker op de juiste manier in de daarvoor bestemde aansluiting van de netstroomadapter tot deze vastklikt. Zie voor nadere details *Bevestigen van de stroomstekker* op bladzijde 8.

Als er iets mis is met de netstroomadapter of de stekker dient u uw dichtstbijzijnde erkende Pioneer service-centrum of dealer om reparatie te verzoeken.

- Hang het snoer van de netstroomadapter niet om uw nek. Dit kan leiden tot verstikking.
- Gebruik dit toestel in geen geval wanneer er een munt, paperclip of ander metaal voorwerp tussen de netstroomadapter en de stekker zit. Dit kan leiden tot kortsluiting en tot elektrische schokken of brand.

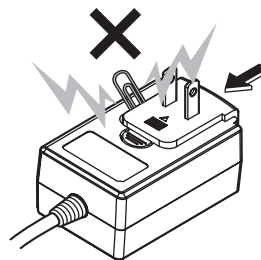

- Zorg ervoor dat er geen ruimte zit tussen de netstroomadapter en het stopcontact wanneer u de netstroomadapter op het stopcontact aansluit. Een verkeerd contact of een munt, paperclip of ander metaal voorwerp in deze tussenuimte kan leiden tot kortsluiting en tot elektrische schokken of brand.

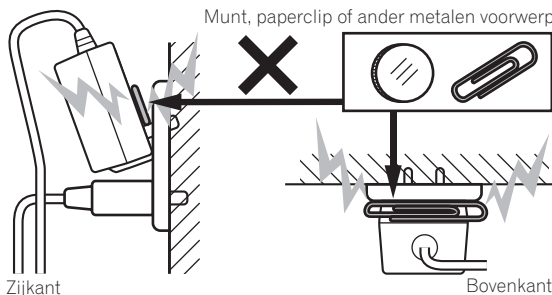

- De stroomstekker kan losraken van de netstroomadapter en in het stopcontact blijven zitten als er iemand striuelt over het stroomsnoer van de netstroomadapter, of als er iets tegen de netstroomadapter aan stoot. Verwijder in een dergelijk geval onmiddellijk de stekker uit het stopcontact, met droge handen natuurlijk, en houd hem vast op de manier zoals u kunt zien op de afbeelding hieronder, zonder enig metaal onderdeel aan te raken. Gebruik geen gereedschap om de stekker te verwijderen.

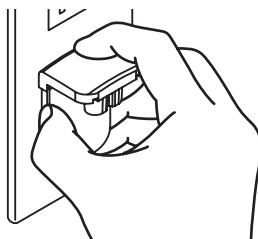

Niet aanraken.

Bevestigen van de stroomstekker

Schuif de stroomstekker langs de geleiderails in de netstroomadapter zoals u kunt zien op de afbeelding hieronder en druk hem vast tot u een klik hoort.

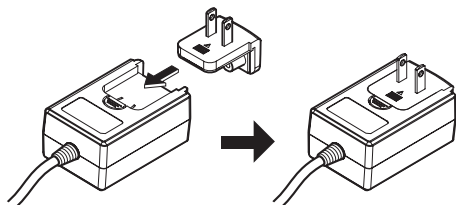

❖ Verwijderen van de stroomstekker

Houd de [PUSH] knop op de netstroomadapter ingedrukt en schuif de stroomstekker van de netstroomadapter zoals u kunt zien op de afbeelding hieronder om hem te verwijderen.

Wanneer de stroomstekker op de juiste manier is bevestigd, is er geen reden hem te verwijderen.

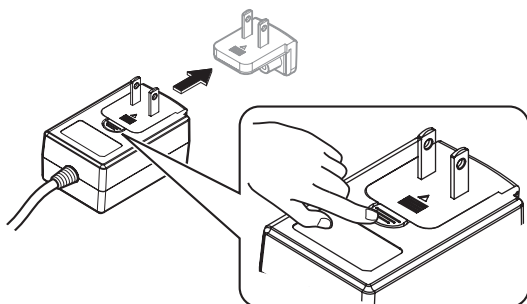

Stroomstekker

Dit product wordt geleverd met de soorten stroomstekkers die hieronder staan afgebeeld. Gebruik de juiste stroomstekker voor het land of gebied waar u zich bevindt.

Type 1 (voor Europa)

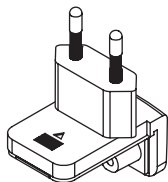

Type 2 (voor het VK)

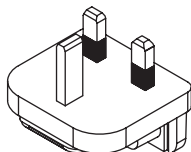

Bediening

Regelpaneel

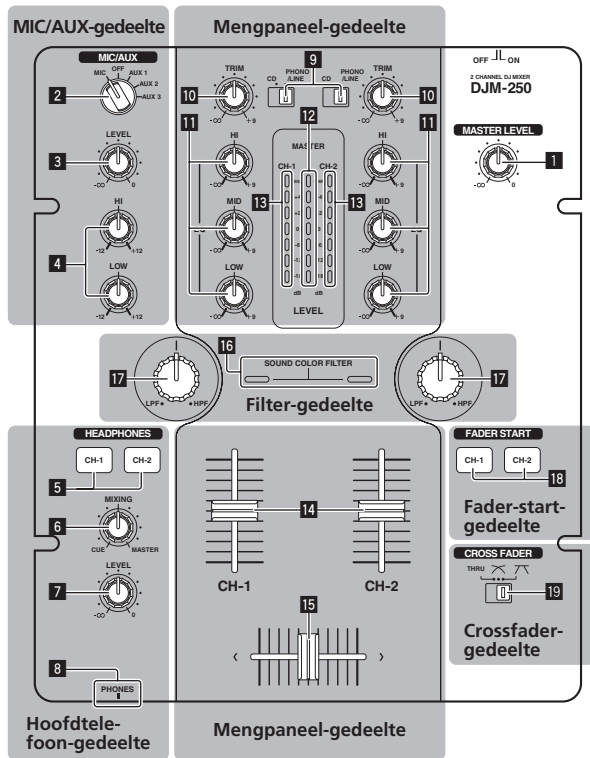

1 MASTER LEVEL instelling (bladzijde 10)

MIC/AUX-gedeelte

Dit gedeelte verzorgt het geluid van een microfoon of van externe apparatuur (computers, draagbare audiospelers, tv's, synthesizers enz.) (bladzijde 12).

- 2 MIC, OFF, AUX 1, AUX 2, AUX 3 ingangschakelaar
- 3 LEVEL-instelling (MIC/AUX-gedeelte)
- 4 HI, LOW-instellingen

Hoofdtelefoon-gedeelte

Het geluid dat binnenkomt bij dit apparaat is te controleren via een hoofdtelefoon (bladzijde 12).

- 5 CH-1, CH-2 knoppen (hoofdtelefoongedeelte)
- 6 MIXING-instelling
- 7 LEVEL-instelling (hoofdtelefoongedeelte)
- 8 PHONES-aansluiting

Mengpaneel-gedeelte

Twee stel audiosignalen kunnen afzonderlijk worden bijgesteld voor eenvoudig DJ-mengen (bladzijde 10).

- 9 CD, PHONO/LINE ingangschakelaar
- 10 TRIM instelling
- 11 EQ (HI, MID, LOW) instelling
- 12 Hoofdniveau-aanduiding
- 13 Kanaalniveau-aanduiding
- 14 Kanaal-fader
- 15 Crossfader-regelaar

Filtergedeelte

- 16 SOUND COLOR FILTER-indicator
- 17 SOUND COLOR FILTER-instelling

Fader-startgedeelte

- 18 CH-1, CH-2 knoppen (fader-startgedeelte)

Crossfader-gedeelte

- 19 THRU, \wedge , ∇ (crossfader-curveschakelaar)

Omtrent de aan/uit-schakelaar van dit apparaat

Voor inschakelen van de stroom

Zet de [ON/OFF] schakelaar op het achterpaneel van dit toestel op [ON].

Hiermee wordt dit toestel ingeschakeld (bladzijde 5).

Basisbediening (mengpaneel-gedeelte)

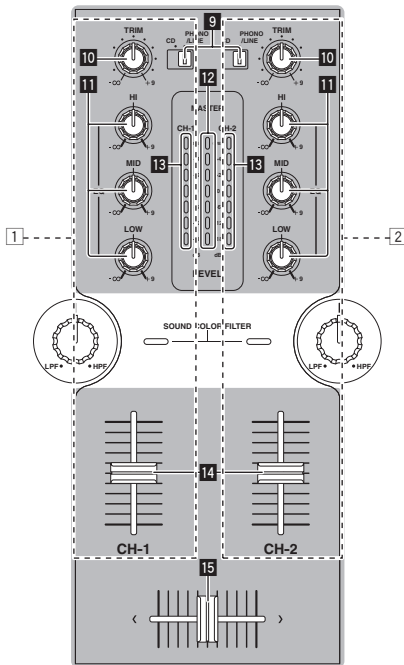

Geluid weergeven

Controleer of dit apparaat naar behoren is aangesloten op een DJ-speler, enz. voordat u het geluid gaat weergeven. Nadere aanwijzingen voor het aansluiten vindt u onder *Aansluiten van de in/uitgangsaansluitingen* op bladzijde 6.

Stel de geluidssterkte van de luidsprekers met eigen versterking aangesloten op [MASTER 1] en [MASTER 2]-aansluitingen in op een geschikt niveau. Let op, want als het volume te hoog staat, zal het geluid met een zeer hoog volume worden geproduceerd.

Nadere aanwijzingen voor het controleren van het geluid vindt u onder *Controleren van de weergave via de hoofdtelefoon (hoofdtelefoon-gedeelte)* op bladzijde 12.

❖ Voor uitsturen van het geluid van kanaal 1 [CH-1] 1

Voor uitsturen van het geluid van kanaal 2 ([CH-2] 2), volgt u de onderstaande aanwijzingen, maar vervangt u [CH-1] door [CH-2].

1 Stel de [CH-1] 1 [CD, PHONO/LINE] ingangskeuzeschakelaar 9 in.

Kies de ingangsbron van het [CH-1] kanaal voor de componenten die op dit apparaat zijn aangesloten.

- [CD]: Voor keuze van de DJ-speler die is aangesloten op de [CD]-aansluiting.
- [PHONO/LINE]: Selecteert het apparaat dat is aangesloten op de [PHONO/LINE]-aansluitingen.

2 Draai de [CH-1] 1 [TRIM] knop 10 naar rechts.

Regelt het niveau van de geluidssignalen die binnenkomen via de [CH-1]-aansluiting.

De [CH-1] kanaalniveau-aanduiding 14 licht op wanneer er geluidssignalen goed doorkomen voor kanaal [CH-1].

Verstel de [TRIM]-instelling zo, dat het de oranje indicator oplicht bij het luidste punt in het muziekstuk (een crescendo, enz.).

Let op dat de rode indicator niet oplicht, anders kan er vervorming in het geluid optreden.

3 Beweeg de [CH-1] 1 kanaalfader 14 van u af.

Hiermee regelt u het geluid dat wordt weergegeven via de [CH-1]-aansluitingen.

4 Schakel de [THRU, 7, 7] (de crossfader-curveschakelaar) 19 om.

Hiermee wordt crossfader-curvekarakteristiek omgeschakeld. Zie *Selecteren van de curvekarakteristieken van de crossfader (crossfader-gedeelte)* op bladzijde 11 voor verdere informatie.

5 Verschuif de crossfader-regelaar 15.

Schakel over op het kanaal waarvan het geluid wordt weergegeven door de luidsprekers.

- Linkerkant: Het geluid van [CH-1] wordt weergegeven.
 - Middenpositie: Het geluid van [CH-1] en [CH-2] wordt samengevoegd en weergegeven.
 - Rechterkant: Het geluid van [CH-2] wordt weergegeven.
- Deze handeling is niet nodig als de [THRU, 7, 7] crossfader-curvekiezer in de [THRU] stand is gezet.

6 Draai de [MASTER LEVEL]-regelknop 1 naar rechts.

Het geluid wordt weergegeven via de luidsprekers.

De hoofdniveau-aanduiding 12 in het bedieningspaneel licht op. Verstel [MASTER LEVEL] zo, dat het het oranje indicator oplicht bij het luidste punt in het muziekstuk (een crescendo, enz.).

Let op dat de rode indicator niet oplicht, anders kan er vervorming in het geluid optreden.

Bijregelen van de geluidskwaliteit

Draai aan de [CH-1] 1 of [CH-2] 2 EQ (HI, MID, LOW) regelaar 11.

Zie *Specificaties* op bladzijde 14 voor het bereik van het geluid dat kan worden bijgesteld met elk van deze regelaars.

- Het geluid voor dat bereik kan ook helemaal worden uitgeschakeld door de knop helemaal naar links te draaien (isolatiefunctie).

Geluid mengen met de schuifregelaars

Stel dit apparaat van tevoren zo in dat het geluid van [CH-1] 1 wordt weergegeven via de luidsprekers. Nadere aanwijzingen voor het aansluiten vindt u onder *Geluid weergeven* op bladzijde 10.

❖ Geluid mengen met de kanaalregelaars

1 Zet de [THRU, 7, 7] (de crossfader-curveschakelaar) 19 op [THRU].

2 Stel de [CH-2] 2 [CD, PHONO/LINE] ingangskeuzeschakelaar 9 in.

3 Draai de [CH-2] 2 [TRIM] knop 10 naar rechts.

4 Druk op de [CH-2]-toets 5 in het hoofdtelefoongedeelte.

Het geluid van [CH-2] is te horen via de hoofdtelefoon.

5 Draai aan de [MIXING]-instelling 6.

Regel de monitorvolumebalans van het geluid dat wordt geproduceerd via de [MASTER 1] of [MASTER 2] aansluitingen (het [CH-1] geluid) en het [CH-2] geluid.

6 Bedien de DJ-speler die is aangesloten op de [CH-2]-aansluitingen.

Bij het meeluisteren via de hoofdtelefoon kunt u het tempo van het [CH-2]-muziekstuk bijregelen, zodat het gelijkloopt met het tempo van het [CH-1]-muziekstuk.

7 Terwijl u de [CH-2] 2 kanaalschuifregelaar naar achteren schuift, schuift u de [CH-1] 1 kanaalschuifregelaar naar voren toe.

Luister naar het geluid dat wordt weergegeven via de luidsprekers en gebruik de kanaalschuifregelaars om het geluid van [CH-1] geleidelijk te vervangen door het geluid van [CH-2].

Het geluidsmengen is voltooid wanneer alleen het [CH-2]-geluid wordt weergegeven via de luidsprekers.

❖ Geluid mengen met de crossfader-regelaar

1 Zet de [THRU, ㄨ, ㄨ] (de crossfader-curveschakelaar) 19 op [ㄨ] of [ㄨ].

2 Regel nu [CH-2] 2.

Ga te werk volgens stappen 2 t/m 6 onder *Geluid mengen met de kanaal-regelaars* op bladzijde 10.

3 Schuif de crossfader-regelaar 15 geleidelijk naar rechts.

Luister naar het geluid dat wordt weergegeven via de luidsprekers en gebruik de crossfader-regelaar om het geluid van [CH-1] geleidelijk te vervangen door het geluid van [CH-2].

Het geluidsmengen is voltooid wanneer alleen het [CH-2]-geluid wordt weergegeven via de luidsprekers.

Gebruik van de filterfunctie (filter-gedeelte)

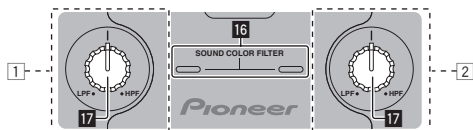

Elk kanaal is uitgerust met een SOUND COLOR FILTER-functie waardoor filtereffecten kunnen worden toegepast door eenvoudig een grote regelaar te verdraaien.

De hoge of lage tonen kunnen worden verwijderd door de [SOUND COLOR FILTER] instelling 17 te verdraaien.

Draai aan de [CH-1] 1 of [CH-2] 2 [SOUND COLOR FILTER] regelaar 17.

Het effect wordt toegepast op het geluid en de kleur van de indicator verandert.

Het effecttype en de indicatorkleur hangen af van de richting waarin de [FILTER] regelaar wordt gedraaid, zoals u kunt zien in de tabel hieronder.

Draairichting	Beschrijving effect	Indicator
Links	Past een effect toe van hoge tonen die wegsterven. (LPF: laag-doorlaatfilter)	Rood (knippert)
Midden	—	Oranje (brandt)
Rechts	Past een effect toe van lage tonen die wegsterven. (HPF: hoog-doorlaatfilter)	Groen (knippert)

Geluid mengen met de SOUND COLOR FILTER regelaar

Stel dit apparaat van tevoren zo in dat het geluid van [CH-1] 1 wordt weergegeven via de luidsprekers. Nadere aanwijzingen voor het aansluiten vindt u onder *Geluid weergeven* op bladzijde 10.

Nadere aanwijzingen voor het controleren van het geluid vindt u onder *Controleren van de weergave via de hoofdtelefoon (hoofdtelefoon-gedeelte)* op bladzijde 12.

1 Bedien de crossfader en [CH-2] 2.

Ga te werk volgens stappen 2 t/m 6 onder *Geluid mengen met de kanaal-regelaars* op bladzijde 10.

2 Draai de [CH-2] 2 [SOUND COLOR FILTER] knop 17 helemaal naar rechts.

3 Beweeg de [CH-2] 2 kanaalfader 14 van u af.

4 Draai, terwijl u de [CH-1] 1 [SOUND COLOR FILTER] regelaar 17 vanaf het midden tegen de klok in draait, de [CH-2] 2 [SOUND COLOR FILTER] regelaar 17 naar het midden.

Bedien de [SOUND COLOR FILTER] instellingen 17 en vervang het [CH-1] en [CH-2] geluid terwijl u de geluidswaergave via de luidsprekers volgt.

Beweeg de [CH-1] 1 kanaalfader 14 naar de voorkant. Het geluidsmengen is voltooid wanneer alleen het geluid van [CH-2] wordt weergegeven via de luidsprekers.

Selecteren van de curvekarakteristieken van de crossfader (crossfader-gedeelte)

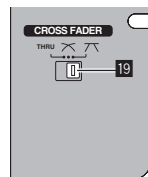

- [THRU]: Kies deze stand wanneer u de crossfader niet wilt gebruiken.
- [ㄨ]: Kies deze stand voor een geleidelijk stijgende curve.
- [ㄨ]: Kies deze stand voor een steilere curve. (Naarmate de crossfader verder van de linker- of rechterkant komt, wordt er meer geluid weergegeven aan de tegenovergestelde kant.

Starten van de weergave van een Pioneer DJ-speler met behulp van de schuifregelaar (fader-start)

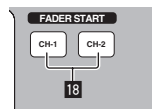

Als u een Pioneer DJ-speler aansluit met een bedieningskabel (bijgeleverd bij de DJ-speler), kunt u de weergave starten of andere functies van de DJ-speler bedienen met de fader van dit apparaat.

De fader-startfunctie is alleen te gebruiken bij aansluiting op een Pioneer DJ-speler.

Sluit vooraf dit apparaat aan op een Pioneer DJ-speler. Nadere aanwijzingen voor het aansluiten vindt u onder *Aansluiten van de in/uitgangsaansluitingen* op bladzijde 6.

Beginnen met afspelen met de kanaal-schuifregelaars

1 Zet de [THRU, ㄨ, ㄨ] (de crossfader-curveschakelaar) 19 op [THRU].

2 Druk op de [CH-1] of [CH-2] knop 18 in het faderstart-gedeelte.

Schakel de fader-startfunctie in.

3 Schuif de kanaalfader 14 helemaal naar voren.

4 Stel de cue in op de DJ-speler

De DJ-speler pauzeert de weergave bij het cue-punt.

5 Beweeg de kanaalfader 14 van u af.

Het afspelen begint op de DJ-speler.

- Wanneer u de kanaal-fader terugzet in de oorspronkelijke stand, keert de speler onmiddellijk terug naar het eerder ingestelde cue-punt, om daar de weergave te pauzeren (back-cue).

Beginnen met afspelen met de crossfader

1 Zet de [THRU, 7, 7] (de crossfader-curveschakelaar) 19 op [7] of [7].

2 Druk op de [CH-1] of [CH-2] knop 18 in het faderstart-gedeelte.

Schakel de fader-startfunctie in.

3 Verschuif de crossfader-regelaar 15.

Schuif de crossfader-regelaar naar de tegenovergestelde rand van het kanaal waarvoor u de fader-startfunctie wilt gebruiken.

4 Stel de cue in op de DJ-speler

De DJ-speler pauzeert de weergave bij het cue-punt.

5 Verschuif de crossfader-regelaar 15.

Het afspelen begint op de DJ-speler.

- Wanneer u de crossfader terugzet in de oorspronkelijke stand, keert de speler onmiddellijk terug naar het eerder ingestelde cue-punt, om daar de weergave te pauzeren (back-cue).

Controleren van de weergave via de hoofdtelefoon (hoofdtelefoon-gedeelte)

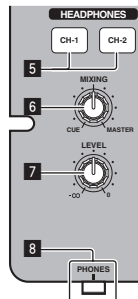

1 Sluit een hoofdtelefoon aan op de [PHONES]-aansluiting.

Nadere aanwijzingen voor het aansluiten vindt u onder *Aansluiten van de in/uitgangsaansluitingen* op bladzijde 6.

2 Druk op de [CH-1] of [CH-2] knop 5 in het hoofdtelefoongedeelte.

Kies het kanaal dat u wilt beluisteren.

- [CH-1]: Het geluid van [CH-1] is te horen.
- [CH-2]: Het geluid van [CH-2] is te horen.
- Deze handeling is niet nodig om het [MASTER 1] of [MASTER 2] (masterkanaal) geluid te volgen.

3 Draai aan de [MIXING]-instelling 6.

- Wanneer u de knop naar links draait: Het geluid van [CH-1] en [CH-2] gaat relatief luider klinken.
- Middenpositie: Het volume van het [CH-1] en [CH-2] geluid klinkt op dezelfde sterkte als het [MASTER 1] en [MASTER 2] geluid.
- Wanneer u de knop naar rechts draait: Het geluid van [MASTER 1] en [MASTER 2] gaat relatief luider klinken.

4 Draai de [LEVEL]-instelling 7 in het hoofdtelefoongedeelte naar rechts.

Het geluid wordt weergegeven via de hoofdtelefoon.

- Wanneer er nog een keer op de [CH-1] of [CH-2]-knop in het hoofdtelefoongedeelte wordt gedrukt, wordt het meeluisteren geannuleerd.
- [MASTER 1] en [MASTER 2] volgen kan niet worden geannuleerd.

Gebruik van een microfoon of een extern apparaat (MIC/AUX-gedeelte)

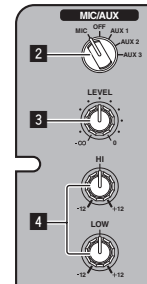

1 Stel de [MIC, OFF, AUX 1, AUX 2, AUX 3] ingangskeuzeschakelaar 2 in.

- [MIC]: De microfoon die is aangesloten op de [MIC]-aansluiting wordt gekozen.
- [AUX1-3]: Selecteert de externe apparatuur die is aangesloten op de [AUX1-3]-aansluitingen.

2 Draai de [LEVEL]-knop 3 in het MIC/AUX-gedeelte naar rechts.

Het geluid van de microfoon of de externe bron wordt via de luidsprekers weergegeven.

Bijregelen van de geluidskwaliteit



Draai aan knop [HI] of [LOW]-knop 4 in het MIC/AUX-gedeelte.

Zie *Specificaties* op bladzijde 14 voor het bereik van het geluid dat kan worden bijgesteld met elk van deze regelaars.

Aanvullende informatie

Verhelpen van storingen

- Verkeerde bediening kan vaak de oorzaak zijn van een schijnbare storing of foutieve werking. Wanneer u denkt dat er iets mis is met dit apparaat, controleert u eerst de onderstaande punten. Soms ligt de oorzaak van het probleem bij een ander apparaat. Controleer daarom ook de andere componenten en elektrische apparatuur die gebruikt wordt. Als u het probleem aan de hand van de onderstaande controlepunten niet kunt verhelpen, verzoekt u dan uw dichtstbijzijnde officiële Pioneer onderhoudsdienst of uw vakhandelaar om het apparaat te laten repareren.
- Dit apparaat kan soms niet goed werken vanwege statische elektriciteit of andere externe invloeden. In dat geval kunt u de juiste werking herstellen door de stroom uit te schakelen, 1 minuut te wachten en dan de stroom weer in te schakelen.

Probleem	Controle	Oplossing
De stroom wordt niet ingeschakeld.	Is de meegeleverde netstroomadapter correct aangesloten?	Sluit de meegeleverde netstroomadapter op de juiste manier aan op het stopcontact. (pagina 6) Bevestig het snoer van de meegeleverde netstroomadapter op de juiste manier aan de snoerhaak van dit toestel. (Pagina 6)
	Staat de [ON/OFF]-schakelaar voor de stroomvoorziening op [ON]?	Zet de [ON/OFF] schakelaar voor de stroomvoorziening op [ON]. (Pagina 9)
Er klinkt niet of nauwelijks geluid.	Staat de [CD, PHONO/LINE] ingangschakelaar in de juiste stand?	Schakel de [CD, PHONO/LINE]-ingangschakelaar om en schakel de ingangsbron voor het kanaal om. (Pagina 10)
	Staat de [PHONO/LINE]-keuzeschakelaar op het achterpaneel van dit toestel in de juiste stand?	Zet de aansluiting op de juiste stand met de [PHONO/LINE]-keuzeschakelaar op het achterpaneel van dit toestel. (Pagina 5)
	Staan de [TRIM], [kanaal-schuifregelaar], [crossfader] en [MASTER LEVEL]-regelaars juist ingesteld?	Zet de [TRIM], [kanaalschuifregelaar], [crossfader] en [MASTER LEVEL]-regelaar in de juiste stand. (Pagina 10)
	Zijn de aangesloten luidsprekers met eigen versterking enz. juist ingesteld?	Stel de externe geluidsbronkeuze, de geluidssterkte e.d. op de luidsprekers met eigen versterking correct in.
	Zijn de aansluitsnoeren goed aangesloten?	Zorg dat de aansluitsnoeren juist zijn aangesloten. (pagina 6)
	Zijn de aansluitbussen en de stekkers vuil?	Maak de aansluitbussen en de stekkers schoon voordat u aansluitingen gaat maken.
Vervorming in het geluid.	Staat [MASTER LEVEL] in de juiste stand?	Verstel [MASTER LEVEL] zo dat de oranje indicator van de masterniveau-aanduiding alleen bij het piekniveau oplicht. (Pagina 10)
	Staat [TRIM] in de juiste stand?	Verstel [TRIM] zo dat de oranje indicator van de kanaalniveau-aanduiding alleen bij het piekniveau oplicht. (Pagina 10)
De crossfader werkt niet.	Staat de [THRU, ] crossfader-curvekiezer ingesteld op [THRU]?	Zet de [THRU, ] crossfader-curvekiezer in een andere stand dan [THRU]. (Pagina 10)
Het starten van de DJ-speler via de fader lukt niet.	Staat de [CH-1] of [CH-2]-knop in het faderstartgedeelte uit?	Zet de [CH-1] of [CH-2]-knop in het faderstartgedeelte aan. (bladzijde 11)
	Is het bedieningssnoer naar behoren aangesloten?	Sluit dit apparaat aan op uw DJ-speler met een bedieningssnoer. (pagina 6)
	Zijn de audiosnoeren goed aangesloten?	Sluit dit apparaat aan op de audio-uitgangsaansluiting van een DJ-speler met een audiokabel. (pagina 6)
Geluid wordt vervormd wanneer er een analoge speler wordt aangesloten op de [PHONO/LINE]-aansluitingen van dit toestel. Het is ook mogelijk dat de indicator voor het kanaalniveau niet verandert, ook niet wanneer er aan [TRIM] wordt gedraaid.	Heeft u een analoge speler aangesloten met een ingebouwde phono-equalizer?	Als de analoge speler is uitgerust met een ingebouwde phono-equalizer, moet u deze verbinden met de [CD] aansluitingen. (pagina 6) Als de analoge speler met ingebouwde phono-equalizer een PHONO/LINE keuzeschakelaar heeft, moet u deze op PHONO zetten.
	Is er een audio-interface voor computers aangesloten tussen de analoge speler en dit toestel?	Als de computer audio-interface een uitgangssignaal op lijnniveau produceert, moet u deze verbinden met de [CD] aansluitingen. (pagina 6) Als de analoge speler een PHONO/LINE keuzeschakelaar heeft, moet u deze op PHONO zetten.

Blokschema

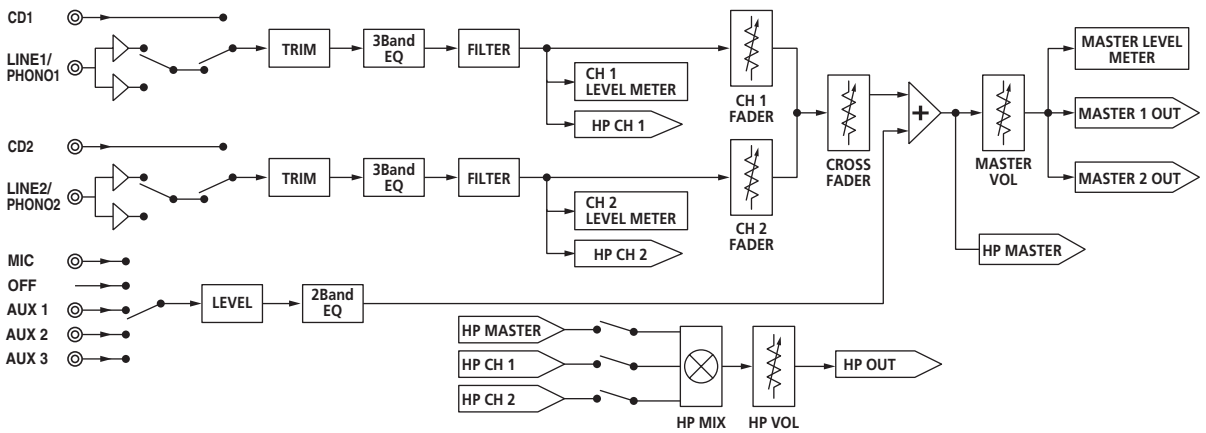

Over handelsmerken en gedeponeerde handelsmerken

- Pioneer is een gedeponiseerd handelsmerk van PIONEER CORPORATION.
- De hierin vermelde namen van bedrijven en hun producten zijn de handelsmerken van hun respectieve eigenaars.
- Bij het afspelen van muziek op dit apparaat verzoeken wij u vriendelijk om rekening te houden met de geldende auteursrechten.

Specificaties

Netstroomadapter

Stroomvoorziening..... 100 V tot 240 V wisselstroom, 50 Hz/60 Hz
Opgegeven stroomsterkte..... 800 mA
Opgegeven uitgangsvermogen..... 5 V gelijkstroom, 3 A

Algemeen – Hoofdtoestel

Gewicht hoofdapparaat 3,1 kg
Buitenafmetingen 240 mm (B) × 107,7 mm (H) × 300,2 mm (D)
Toegestane bedrijfstemperatuur..... +5 °C tot +35 °C
Toegestane luchtvochtigheid 5 % tot 85 % (zonder condensatie)

Audiogedeelte

Bemonsteringswaarde 48 kHz
A/D-, D/A-omzetter 24 bits
Frequentiecarakteristiek

CD/LINE/AUX/MIC 20 Hz tot 20 kHz
Signaal/ruisverhouding (nominaal uitgangsvermogen)

CD 91 dB
LINE 91 dB
PHONO..... 86 dB
MIC 80 dB

Totale harmonische vervorming (CD — MASTER 1)..... 0,007 %
Standaard ingangsniveau / Ingangsimpedantie

CD -12 dBu/10 kΩ
LINE -12 dBu/47 kΩ
PHONO..... -48 dBu/47 kΩ
MIC -52 dBu/10 kΩ
AUX 1 -12 dBu/10 kΩ
AUX 2, 3 -12 dBu/10 kΩ

Standaard uitgangsniveau / Belastingsimpedantie / Uitgangsimpedantie
MASTER 1 +6 dBu/10 kΩ/330 Ω
MASTER 2 +2 dBu/10 kΩ/1 kΩ
PHONES +2 dBu/32 Ω/33 Ω

Nominaal uitgangsniveau / Belastingsimpedantie
MASTER 1 +22 dBu/10 kΩ
MASTER 2 +18 dBu/10 kΩ

Overspraak (CD)..... 74 dB
Kanaalequalizerkarakteristiek

HI -∞ tot +9 dB (13 kHz)
MID -∞ tot +9 dB (1 kHz)
LOW -∞ tot +9 dB (70 kHz)

MIC/AUX equalizer-karakteristiek

HI -12 dB tot +12 dB (10 kHz)
LOW -12 dB tot +12 dB (100 Hz)

In/uitgangsaansluitingen

CD ingangsaansluiting
Tulpstekkerbussen..... 2 st.
PHONO/LINE ingangsaansluitingen
Tulpstekkerbussen..... 2 st.
MIC ingangsaansluiting
Klinkstekkerbus (Ø 6,3 mm)..... 1 st.
AUX-ingangsaansluiting
Tulpstekkerbussen..... 2 st.
Mini-klingsstekkerbus (Ø 3,5 mm)..... 1 st.
MASTER-uitgangsaansluiting
Tulpstekkerbussen..... 1 set
BALANCED OUTPUT-uitgangsaansluiting
XLR-aansluiting 1 stk.
PHONES-uitgangsaansluiting
Stereo-klingsstekkerbus (Ø 6,3 mm) 1 st.
CONTROL-aansluiting
Mini-klingsstekkerbus (Ø 3,5 mm)..... 2 st.

- De technische gegevens en het ontwerp van dit product kunnen vanwege voortgaande verbetering zonder voorafgaande kennisgeving worden gewijzigd.

- © 2011 PIONEER CORPORATION. Alle rechten voorbehouden.

Le damos las gracias por la adquisición de este producto Pioneer. Lea a fondo estas instrucciones de utilización para que aprenda a utilizar correctamente su modelo. Después de haber terminado de leer estas instrucciones, guárdelas en un lugar seguro para, en caso de ser necesario, consultarlas en el futuro.

En algunos países o regiones, la forma de la clavija de alimentación y del enchufe de corriente pueden ser diferentes de la mostrada en las ilustraciones de explicación. Sin embargo, el método de conexión y operación del aparato es el mismo.

ADVERTENCIA

Este aparato no es impermeable. Para evitar el riesgo de incendio y de descargas eléctricas, no ponga ningún recipiente lleno de líquido (como pueda ser un vaso o un florero) cerca del aparato ni lo exponga a goteo, salpicaduras, lluvia o humedad.

D3-4-2-1-3_A1_Es

ADVERTENCIA

Antes de enchufar el aparato a la corriente, lea la sección siguiente con mucha atención.

La tensión de la red eléctrica es distinta según el país o región. Asegúrese de que la tensión de la alimentación de la localidad donde se proponga utilizar este aparato corresponda a la tensión necesaria (es decir, 230 V ó 120 V) indicada en el panel lateral.

D3-4-2-1-4*_A1_Es

ADVERTENCIA

Para evitar el peligro de incendio, no ponga nada con fuego encendido (como pueda ser una vela) encima del aparato.

D3-4-2-1-7a_A1_Es

Entorno de funcionamiento

Temperatura y humedad del entorno de funcionamiento +5 °C a +35 °C; menos del 85 % de humedad relativa (rejillas de refrigeración no obstruidas)

No instale este aparato en un lugar mal ventilado, ni en lugares expuestos a alta humedad o a la luz directa del sol (o de otra luz artificial potente).

D3-4-2-1-7c*_A1_Es

PRECAUCIONES CONCERNIENTES A LA MANIPULACIÓN DEL CABLE DE ALIMENTACIÓN

Tome el cable de alimentación por la clavija. No extraiga la clavija tirando del cable. Nunca toque el cable de alimentación cuando sus manos estén mojadas, ya que esto podría causar cortocircuitos o descargas eléctricas. No coloque la unidad, algún mueble, etc., sobre el cable de alimentación. Asegúrese de no hacer nudos en el cable ni de unirlo a otros cables. Los cables de alimentación deberán ser dispuestos de tal forma que la probabilidad de que sean pisados sea mínima. Una cable de alimentación dañado podrá causar incendios o descargas eléctricas. Revise el cable de alimentación está dañado, solicite el reemplazo del mismo al centro de servicio autorizado PIONEER más cercano, o a su distribuidor.

S002*_A1_Es



Si desea deshacerse de este producto, no lo mezcle con los residuos generales de su hogar. De conformidad con la legislación vigente, existe un sistema de recogida distinto para los productos electrónicos que requieren un procedimiento adecuado de tratamiento, recuperación y reciclado.

Las viviendas privadas en los estados miembros de la UE, en Suiza y Noruega pueden devolver gratuitamente sus productos electrónicos usados en las instalaciones de recolección previstas o bien en las instalaciones de minoristas (si adquieren un producto similar nuevo).

En el caso de los países que no se han mencionado en el párrafo anterior, póngase en contacto con sus autoridades locales a fin de conocer el método de eliminación correcto.

Al actuar siguiendo estas instrucciones, se asegurará de que el producto de desecho se somete a los procesos de tratamiento, recuperación y reciclaje necesarios, con lo que se previenen los efectos negativos potenciales para el entorno y la salud humana.

K058b_A1_Es

Si la clavija del cable de alimentación de CA de este aparato no se adapta a la toma de corriente de CA que usted desea utilizar, deberá cambiar la clavija por otra que se adapte apropiadamente. El reemplazo y montaje de una clavija del cable de alimentación de CA sólo deberá realizarlos personal de servicio técnico cualificado. Si se enchufa la clavija cortada a una toma de corriente de CA, puede causar fuertes descargas eléctricas. Asegúrese de que se tira de la forma apropiada después de haberla extraído. El aparato deberá desconectarse desenchufando la clavija de la alimentación de la toma de corriente cuando no se proponga utilizarlo durante mucho tiempo (por ejemplo, antes de irse de vacaciones).

D3-4-2-2-1a_A1_Es

PRECAUCIÓN

El interruptor de la alimentación **ON/OFF** de este aparato no corta por completo toda la alimentación de la toma de corriente de CA. Puesto que el cable de alimentación hace las funciones de dispositivo de desconexión de la corriente para el aparato, para desconectar toda la alimentación del aparato deberá desenchufar el cable de la toma de corriente de CA. Por lo tanto, asegúrese de instalar el aparato de modo que el cable de alimentación pueda desenchufarse con facilidad de la toma de corriente de CA en caso de un accidente. Para evitar correr el peligro de incendio, el cable de alimentación también deberá desenchufarse de la toma de corriente de CA cuando no se tenga la intención de utilizarlo durante mucho tiempo seguido (por ejemplo, antes de irse de vacaciones).

D3-4-2-2-2a*_A1_Es

Este producto es para tareas domésticas generales. Cualquiera avería debida a otra utilización que tareas domésticas (tales como el uso a largo plazo para motivos de negocios en un restaurante o el uso en un coche o un barco) y que necesita una reparación hará que cobrarla incluso durante el período de garantía.

K041_A1_Es

Contenido

Cómo leer este manual

Los nombres de las visualizaciones, menús y botones de este manual van entre corchetes. (p. ej.: Canal [MASTER], [ON/OFF], menú [File])

01 Antes de empezar a usar la unidad

Características.....	4
Ejemplo de configuración del sistema.....	4
Contenido de la caja.....	4

02 Conexiones

Nombres de las partes.....	5
Conexión de los terminales de entrada/salida.....	6
Acerca del adaptador de CA.....	7

03 Operación

Panel de control.....	9
Acerca del interruptor de alimentación de esta unidad.....	9
Operaciones básicas (sección del mezclador).....	10
Uso de la función de filtro (sección de filtro).....	11
Selección de las características de curva de crossfader (sección de crossfader).....	11
Inicio de reproducción en un reproductor DJ de Pioneer usando el fader (sección de inicio de fader).....	11
Monitoreo del sonido con los auriculares (sección de auriculares)....	12
Utilizando un micrófono o aparato externo (Sección MIC/AUX).....	12

04 Información adicional

Solución de problemas.....	13
Diagrama en bloques.....	14
Acerca de las marcas de fábrica y marcas registradas.....	14
Especificaciones.....	14

Antes de empezar a usar la unidad

Características

Esta unidad es un mezclador DJ que emplea la tecnología de la serie DJM de Pioneer, la norma mundial en sonido de clubes. La unidad es del tipo estándar, equipada con las funciones básicas necesarias para mezclar sonidos, lo que permite al DJ realizar una reproducción completa.

SOUND COLOR FILTER

Cada canal está equipado con una función SOUND COLOR FILTER por la cual pueden obtenerse efectos de filtro girando simplemente un control grande. Esto le permite organizar y mezclar pistas intuitivamente para actuaciones de DJ.

ECUALIZADOR DE 3 BANDAS

Esta unidad está equipada con un ecualizador de 3 bandas que permite ajustar por separado el volumen de las gamas de frecuencias altas, medias y bajas. No sólo se puede ajustar el tono a su gusto, sino que el sonido de cierta gama se puede apagar completamente girando el control totalmente a la izquierda (función de aislador).

MIC/AUX INPUT

Esta unidad está equipada con tres juegos de entradas AUX para introducir señales de audio de aparatos externos (ordenadores, aparatos de audio portátiles, TV, sintetizadores, etc.) y también una entrada de micrófono. No sólo se puede usar para actuaciones de DJ, sino también como preamplificador para apreciar música.

XLR OUTPUT

Esta unidad está equipada con salidas balanceadas XLR con muy poca pérdida de calidad de la señal de audio, para lograr actuaciones de DJ con alta calidad de sonido. También se puede conectar a altavoces con amplificadores u otros aparatos compatibles con entradas XLR sin tener que hacer ningún cambio en los terminales.

Ejemplo de configuración del sistema

Combinando esta unidad con un reproductor DJ y un equipo periférico se puede crear un sistema DJ como el mostrado en el diagrama de más abajo.

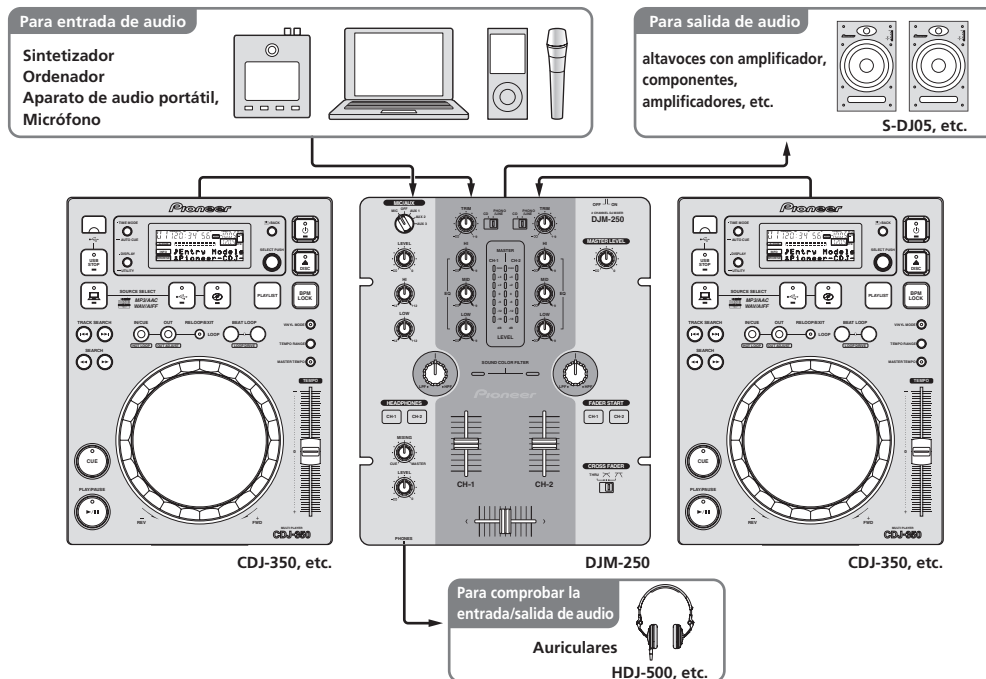

Contenido de la caja

- Adaptador de CA
- Clavija de alimentación
- Tarjeta de garantía
- Manual de Instrucciones (este manual)

Conexiones

Asegúrese de desconectar la alimentación y desenchufar el adaptador de CA de la toma de corriente antes de hacer o cambiar conexiones entre aparatos.

Espera hasta que todas las conexiones entre los aparatos estén terminadas antes de conectar el adaptador de CA.

Use sólo el adaptador de CA incluido con esta unidad.

Consulte el manual de instrucciones del componente que va a ser conectado.

Nombres de las partes

Panel posterior, panel frontal

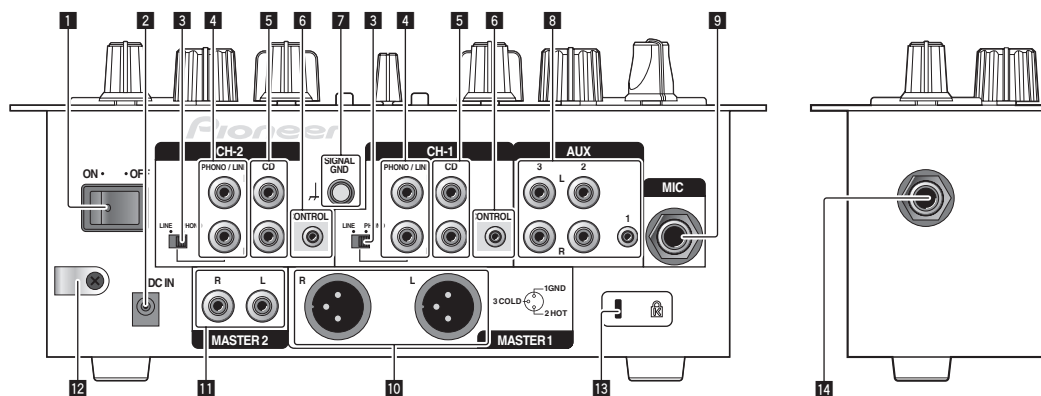

1 Conmutador ON/OFF (la página 9)

Conecta y desconecta la alimentación de esta unidad.

2 Terminal DC IN

Conecte a una toma de corriente con el adaptador de CA incluido (con la clavija de alimentación montada). Espere hasta que las conexiones de todos los aparatos estén terminadas antes de conectar el adaptador de CA. Use sólo el adaptador de CA incluido.

3 Conmutador selector PHONO/LINE (la página 6)

Cambia la función de los terminales [PHONO/LINE].



AVISO

Cuando cambie la posición del conmutador selector [PHONO/LINE], ponga [MASTER LEVEL] en [-∞]. Note que se puede generar ruido y puede salir sonido a un volumen alto.

4 Terminales PHONO/LINE (la página 6)

Conecte aquí un aparato de salida de nivel fonográfico (reproductor analógico (cápsula fonocaptora MM), etc.) o un aparato de salida de nivel de línea (reproductor DJ, etc.) Cambie la función de los terminales según el aparato conectado usando el conmutador selector [PHONO/LINE] del panel posterior de esta unidad.

5 Terminales CD (la página 6)

Conecte a un reproductor DJ o a otro aparato de nivel de línea.

6 Terminal CONTROL (la página 6)

Conecte usando un cable de control (incluido con los reproductores DJ de Pioneer).

7 Terminal SIGNAL GND (la página 6)

Conecte aquí el cable de tierra de un reproductor analógico. Esto ayuda a reducir el ruido cuando se conecta un reproductor analógico.

8 Terminales AUX (la página 6)

Conecte a los terminales de salida de aparatos externos (ordenadores, aparatos de audio portátiles, TV, sintetizadores, etc.).

9 Terminal MIC (la página 6)

Conecte a un micrófono.

10 Terminales MASTER 1 (la página 6)

Conecte aquí altavoces con amplificador, etc.

- Compatible con salidas balanceadas tipo conector XLR.

11 Terminales MASTER 2 (la página 6)

Conecte aquí altavoces con amplificador, etc.

- Compatible con salidas desbalanceadas tipo conector RCA.

12 Gancho de cables

Enganche aquí el cable de alimentación del adaptador de CA.

13 Ranura de seguridad Kensington

14 Conector PHONES (la página 6)

Conecte aquí los auriculares.

Conexión de los terminales de entrada/salida

- Cuando cree un DVS (sistema de vinilo digital) combinando un ordenador, interfaz de audio, etc., tenga cuidado en la conexión de la interfaz de audio a los terminales de entrada de esta unidad y en los ajustes de los conmutadores selectores de entrada. Consulte también el manual de instrucciones del software DJ y de la interfaz de audio.

Panel posterior, panel frontal

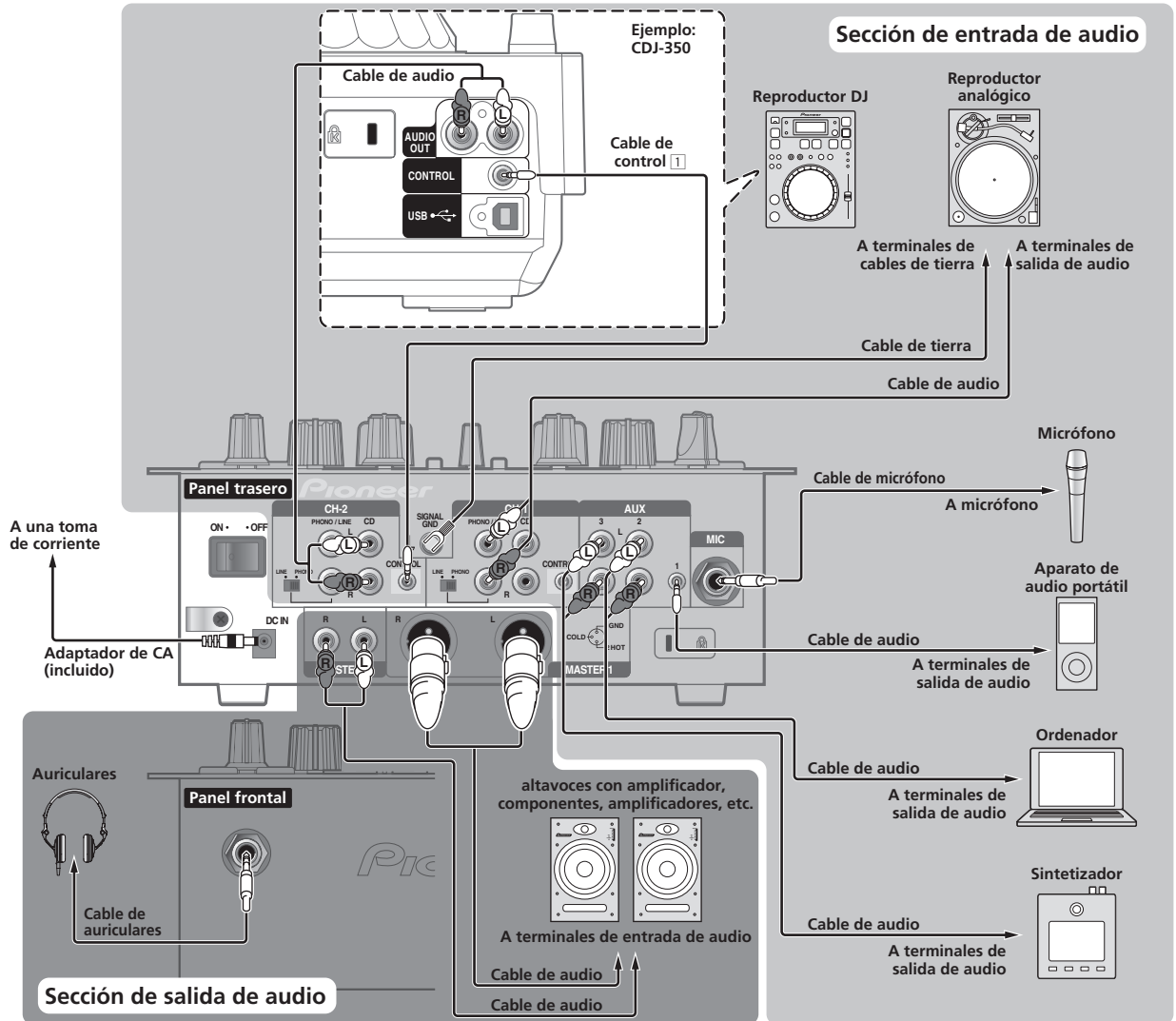

- 1 Para usar la función de inicio de fader, conecte un cable de control (la página 11). La función de inicio del fader sólo se puede usar cuando hay conexión con un reproductor DJ de Pioneer.

❖ Gancho de cables

Afloje el tornillo del gancho del cable y fije el cable de alimentación de CA debajo del gancho.

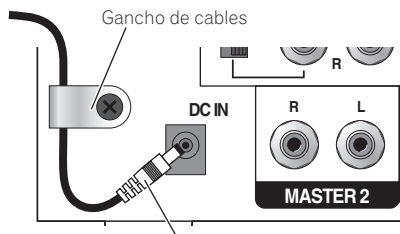

Cable de alimentación del adaptador de CA

- Ponga el gancho del cable fuera del alcance de los niños. Si lo traga un niño, póngase inmediatamente en contacto con un médico.

Acerca del adaptador de CA

Instrucciones de seguridad

Para garantizar su seguridad personal y maximizar todo el potencial operativo de su unidad, lea y siga estas instrucciones de seguridad.

Lea y guarde las instrucciones

Lea toda la información del funcionamiento y del usuario provista con este producto.

Limpieza

Use un paño húmedo para limpiar la caja exterior. Evite usar cualquier líquido, aerosoles o productos de limpieza con base de alcohol.

Agua o humedad

Evite usar o colocar este producto cerca del agua u otras fuentes de líquidos.

Accesorios

No ponga este producto en una mesita de ruedas, soporte o mesa inestable. El producto puede caerse y estropearse seriamente.

Ventilación

No bloquee ni tape este producto cuando lo use. Esta unidad no debería colocarse en una instalación empotrada a menos que esté bien ventilada.

Medio ambiente

Evite colocar este producto en un lugar expuesto a mucho polvo, temperaturas altas, humedad alta, o sometido a vibraciones o golpes excesivos.

Fuentes de alimentación

Utilice este producto sólo con las fuentes de alimentación recomendadas. Si no está seguro de la fuente de alimentación, consulte al representante autorizado de Pioneer.

Protección del cable de alimentación

Cuando desenchufe la unidad, tire de la clavija, no del cable. No maneje el cable con las manos mojadas porque podría causar un cortocircuito o sufrir una descarga eléctrica. No deje que nada pellizque ni se apoye en el cable de alimentación, y no lo coloque en un pasillo.

Alimentación

Apague el sistema antes de instalar éste o cualquier otro hardware.

Sobrecarga

Evite conectar demasiados aparatos a una sola toma de corriente o fuente de alimentación, porque esto podría causar incendios o cortocircuitos.

Entrada de objetos y líquidos

No meta nunca objetos inadecuados en el aparato. Evite derramar cualquier líquido en el interior o exterior de la unidad.

Servicio

Al abrir o quitar la cubierta usted se expone a una posible descarga eléctrica u otros peligros. Contacte con un representante de servicio autorizado por Pioneer para reparar este producto (consulte la Tarjeta de servicio y asistencia adjunta).

Daños que necesitan reparaciones

Desenchufe la unidad y solicite las reparaciones al personal de servicio cualificado en las situaciones siguientes:

- Cuando el cable de alimentación, la clavija de alimentación o el chasis estén dañados.
- Si se han derramado líquidos o han caído objetos dentro del producto.
- Si el producto ha estado expuesto a la lluvia o al agua.
- Si el producto no funciona normalmente cuando se siguen las indicaciones del manual de instrucciones. Ajuste sólo aquellos controles indicados en el manual de instrucciones. Los ajustes mal hechos de otros controles pueden causar daños y pueden requerir un trabajo extensivo por parte de un técnico cualificado para que la unidad vuelva a funcionar normalmente.

- Cuando el producto muestre un cambio bien definido en su funcionamiento – esto indica la necesidad de reparaciones.

Verifique que no haya irregularidades con el adaptador de CA o la clavija de alimentación, luego inserte hasta oír un clic la clavija de alimentación en la posición especificada del adaptador de CA siguiendo el procedimiento especificado. Para conocer detalles, vea *Montaje de la clavija de alimentación* en la página 8.

Si hay irregularidades con el adaptador de CA o la clavija de alimentación, pida a su centro de servicio autorizado por Pioneer más cercano o a su concesionario que realice el trabajo de reparación.

- No se ponga el cable del adaptador de CA alrededor del cuello. Si lo hiciera podría asfixiarse.
- No use esta unidad con una moneda, clip para papel u otro objeto de metal metido entre el adaptador de CA y la clavija de alimentación. Hacer esto podría causar un cortocircuito, lo que podría producir un incendio o una descarga eléctrica.

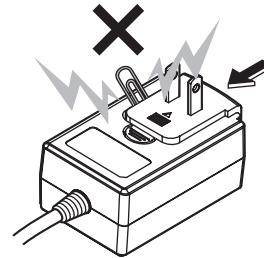

- Cuando monte el adaptador de CA en una toma de corriente de pared, asegúrese de que quede espacio entre el adaptador de CA y la toma de corriente. Un contacto defectuoso o una moneda, clip para papel u otro objeto metálico metido en el espacio podría causar un cortocircuito, lo que podría producir un incendio o una descarga eléctrica.

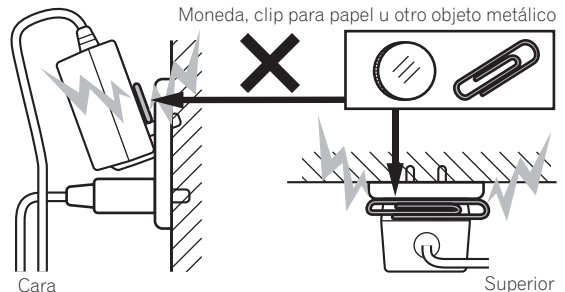

- La clavija de alimentación podría separarse del adaptador de CA y quedar en la toma de corriente si alguien tropieza con el cable de alimentación del adaptador de CA o si algo golpea el adaptador de CA. Si pasa esto, desconecte la clavija de alimentación de la toma de corriente con las manos secas, sujetándola como se muestra en el diagrama de abajo y sin tocar las partes metálicas. No use ninguna herramienta para desconectarla.

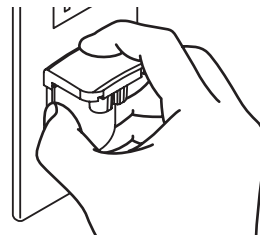

No toque

Montaje de la clavija de alimentación

Deslice la clavija de alimentación a lo largo de los raíles guía de la unidad del adaptador de CA como se muestra en el diagrama de abajo, y luego presione hasta que se oiga un clic.

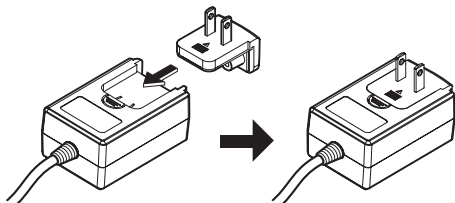

❖ Desconexión de la clavija de alimentación

Mientras pulsa el botón [PUSH] de la unidad del adaptador de CA, deslice la clavija de alimentación alejándola del adaptador como se muestra en el diagrama de abajo para desconectarla.

Una vez montada la clavija de alimentación no es necesario desconectarla.

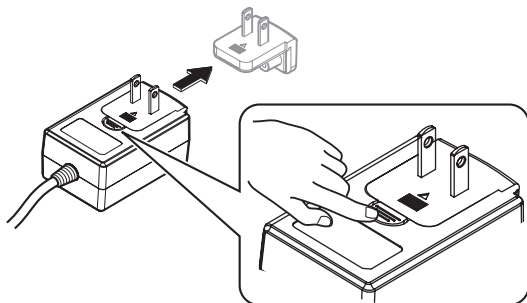

Clavija de alimentación

Este producto viene con los tipos de clavijas de alimentación mostrados más abajo. Use la clavija de alimentación apropiada para el país o región en que usted se encuentre.

Tipo 1 (para Europa)

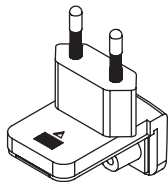

Tipo 2 (para el Reino Unido)

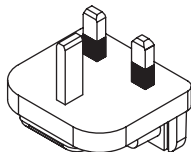

Operación

Panel de control

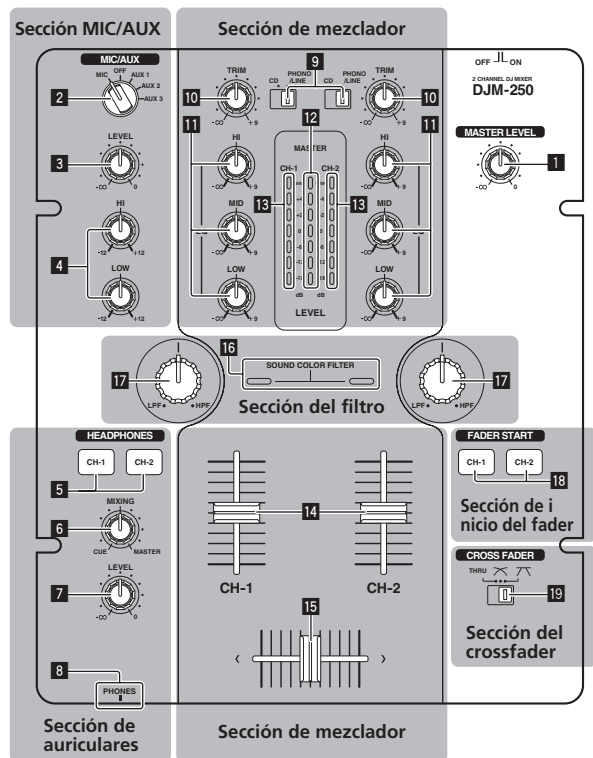

1 Control MASTER LEVEL (la página 10)

Sección MIC/AUX

Esta sección maneja el sonido de los micrófonos o aparatos externos (ordenadores, aparatos de audio portátiles, TV, sintetizadores, etc.) (la página 12).

2 Conmutador selector de entrada MIC, OFF, AUX 1, AUX 2, AUX 3

3 Control LEVEL (Sección MIC/AUX)

4 Controles HI, LOW

Sección de auriculares

El sonido introducido en esta unidad se puede comprobar con los auriculares (la página 12).

5 Botones CH-1, CH-2 (Sección de auriculares)

6 Control MIXING

7 Control LEVEL (Sección de auriculares)

8 Conector PHONES

Sección de mezclador

Para hacer la mezcla de DJ básica se pueden ajustar por separado dos juegos de señales de audio (la página 10).

9 Conmutador selector de entrada CD, PHONO/LINE

10 Control TRIM

11 Control EQ (HI, MID, LOW)

12 Indicador de nivel maestro

13 Indicador de nivel de canales

14 Fader de canal

15 Crossfader

Sección del filtro

16 Indicador SOUND COLOR FILTER

17 Control SOUND COLOR FILTER

Sección de inicio del fader

18 Botones CH-1, CH-2 (Sección de inicio del fader)

Sección del crossfader

19 THRU, \wedge , ∇ (conmutador selector de curva de crossfader)

Acerca del interruptor de alimentación de esta unidad

Para conectar la alimentación

Ponga el conmutador [ON/OFF] del panel posterior de esta unidad en [ON].

Conecta la alimentación de esta unidad (la página 5).

3 Mueva poco a poco el crossfader 19 hacia la derecha.

Mientras verifica la salida de sonido de los altavoces, use el crossfader para sustituir el sonido de [CH-1] con el sonido de [CH-2].

La mezcla termina una vez que sale el sonido [CH-2] por los altavoces.

Uso de la función de filtro (sección de filtro)

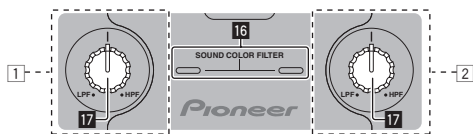

Cada canal está equipado con una función SOUND COLOR FILTER por la cual pueden obtenerse efectos de filtro girando simplemente un control grande.

El sonido agudo o grave se puede eliminar girando el control [SOUND COLOR FILTER] 17.

Gire el control [CH-1] 1 o [CH-2] 2 [SOUND COLOR FILTER] 17.

El efecto se aplica al sonido y el color del indicador cambia.

El tipo de efecto y el color del indicador cambian según el sentido de giro del control [FILTER], como se muestra en la tabla de abajo.

Sentido de giro	Descripción del efecto	Indicador
Izquierda	Aplica el efecto de sonido agudo que se desvanece. (LPF: filtro pasabajos)	Rojo (parpadeando)
Centro	—	Naranja (encendido)
Derecha	Aplica el efecto de sonido grave que se desvanece. (HPF: filtro pasaltos)	Verde (parpadeando)

Mezcla usando el control SOUND COLOR FILTER

Prepare de antemano la unidad para que el sonido de [CH-1] 1 salga por los altavoces. Para conocer instrucciones de preparación, vea *Salida de sonido* en la página 10.

Para conocer instrucciones del monitoreo del sonido, vea *Monitoreo del sonido con los auriculares (sección de auriculares)* en la página 12.

1 Use el crossfader y [CH-2] 2.

Siga las indicaciones de los pasos 2 a 6 bajo *Mezcla usando los fader de canales* en la página 10.

2 Gire el control [CH-2] 2 [SOUND COLOR FILTER] 17 completamente a la derecha.

3 Mueva el fader de canal [CH-2] 2 14 alejándolo de usted.

4 Mientras gira el control [CH-1] 1 [SOUND COLOR FILTER] 17 a la izquierda desde el centro, gire el control [CH-2] 2 [SOUND COLOR FILTER] 17 hacia el centro.

Mientras verifica la salida de sonido de los altavoces, use los controles [SOUND COLOR FILTER] 17 y sustituya el sonido de [CH-1] y [CH-2]. Mueva el fader de canal [CH-1] 1 14 hacia la parte delantera. La mezcla termina una vez que sólo sale el sonido de [CH-2] por los altavoces.

Selección de las características de curva de crossfader (sección de crossfader)

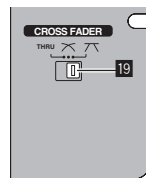

- [THRU]: Elija esto cuando no quiera usar el crossfader.
- [Curva gradual]: Póngalo aquí para una curva que ascienda gradualmente.
- [Curva abrupta]: Póngalo aquí para una curva que ascienda abruptamente. (Cuando el crossfader se aleje del borde derecho o izquierdo, el sonido saldrá inmediatamente desde el lado opuesto.)

Inicio de reproducción en un reproductor DJ de Pioneer usando el fader (sección de inicio de fader)

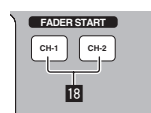

Si conecta un reproductor DJ de Pioneer usando un cable de control (suministrado con el reproductor DJ), usted puede iniciar la reproducción o el control de otra operaciones del reproductor DJ con el fader de esta unidad.

La función de inicio del fader sólo se puede usar cuando hay conexión con un reproductor DJ de Pioneer.

Conecte de antemano esta unidad y el reproductor DJ de Pioneer. Para conocer instrucciones de conexión, vea *Conexión de los terminales de entrada/salida* en la página 6.

Para iniciar la reproducción usando los fader de canales

1 Ponga [THRU, 7, 7] (el conmutador selector de curva de crossfader) 19 en [THRU].

2 Pulse el botón [CH-1] o [CH-2] 18 en la sección de inicio del fader.

Active la función de inicio del fader.

3 Mueva el fader de canal 14 todo hacia delante.

4 Ajuste el cue del reproductor DJ

El reproductor DJ hace una pausa en la reproducción en el punto cue.

5 Mueva el fader de canal 14 alejándolo de usted.

La reproducción empieza en el reproductor DJ.

- Si vuelve a ajustar el fader de canal en la posición original, el reproductor vuelve instantáneamente al punto cue ya establecido y hace una pausa en la reproducción (vuelta a punto cue).

Para iniciar la reproducción usando el crossfader

- 1 Ponga [THRU, 7, 7] (el conmutador selector de curva de crossfader) 19 en [7] o [7].
- 2 Pulse el botón [CH-1] o [CH-2] 18 en la sección de inicio del fader.
Active la función de inicio del fader.
- 3 Mueva el crossfader 15.
Mueva el crossfader al borde opuesto al canal para el que usted quiera usar la función de inicio de fader.

4 Ajuste el cue del reproductor DJ

El reproductor DJ hace una pausa en la reproducción en el punto cue.

5 Mueva el crossfader 15.

La reproducción empieza en el reproductor DJ.

- Si vuelve a ajustar el crossfader en la posición original, el reproductor vuelve instantáneamente al punto cue ya establecido y hace una pausa en la reproducción (vuelta a punto cue).

Monitoreo del sonido con los auriculares (sección de auriculares)

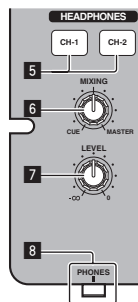

1 Conecte los auriculares al terminal [PHONES].

Para conocer instrucciones de conexión, vea *Conexión de los terminales de entrada/salida* en la página 6.

2 Pulse el botón [CH-1] o [CH-2] 5 en la sección de auriculares.

Seleccione el canal que quiera monitorear.

- [CH-1]: El sonido de [CH-1] se monitorea.
- [CH-2]: El sonido de [CH-2] se monitorea.
- Esta operación no es necesaria para monitorear el sonido [MASTER 1] o [MASTER 2] (canal maestro).

3 Gire el control [MIXING] 6.

- Cuando lo gire a la izquierda: El volumen de [CH-1] y [CH-2] sube relativamente.
- Posición central: El volumen del sonido de [CH-1] y [CH-2] tiene el mismo volumen que el sonido de [MASTER 1] y [MASTER 2].
- Cuando se gira a la derecha: El volumen de [MASTER 1] y [MASTER 2] sube relativamente.

4 Gire el control [LEVEL] 7 en la sección de los auriculares a la derecha.

Sale sonido de los auriculares.

- Cuando se pulsa de nuevo el botón [CH-1] o [CH-2] en la sección de auriculares, el monitoreo se cancela.
- El monitoreo de [MASTER 1] y [MASTER 2] no se puede cancelar.

Utilizando un micrófono o aparato externo (Sección MIC/AUX)

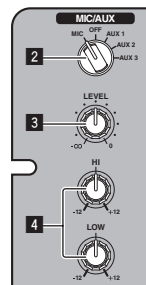

1 Use el conmutador selector de entrada [MIC, OFF, AUX 1, AUX 2, AUX 3] 2.

- [MIC]: Se selecciona el micrófono conectado al terminal [MIC].
- [AUX1-3]: Selecciona el aparato externo conectado a los terminales [AUX1-3].

2 Gire el control [LEVEL] 3 en la sección MIC/AUX a la derecha.

El sonido del micrófono o del aparato externo sale por los altavoces.

Ajuste de la calidad del sonido

Gire el control [HI] o [LOW] 4 en la sección MIC/AUX.

Consulte *Especificaciones* en la página 14 para conocer el margen de sonido que se puede ajustar con cada control.

Información adicional

Solución de problemas

- La operación incorrecta se confunde a menudo con un problema o un fallo de funcionamiento. Si piensa que algo funciona mal con este componente, compruebe los puntos de abajo. Algunas veces, el problema puede estar en otro componente. Inspeccione los otros componentes y los aparatos eléctricos que esté utilizando. Si no se puede corregir el problema después de comprobar los elementos de abajo, pida al servicio de Pioneer autorizado más cercano o a su concesionario que realice el trabajo de reparación.
- Esta unidad puede no funcionar bien debido a la electricidad estática o a otras influencias externas. En este caso, el funcionamiento apropiado se puede restaurar desconectando la alimentación, esperando 1 minuto y volviendo a conectar la alimentación.





Problema	Verificación	Remedio
La alimentación no se conecta.	¿Está bien conectado el adaptador de CA incluido?	Conecte bien el adaptador de CA incluido a la toma de corriente. (página 6) Coloque bien el cable de alimentación del adaptador de CA incluido en el gancho para cables de esta unidad. (Página 6)
	¿Está el interruptor de la alimentación [ON/OFF] en [ON] ?	Ponga el interruptor de la alimentación [ON/OFF] en [ON] . (Página 9)
No hay sonido o éste está muy bajo.	¿Está el conmutador selector de entrada [CD, PHONO/LINE] en la posición apropiada?	Cambie el conmutador selector de entrada [CD, PHONO/LINE] a la fuente de entrada del canal. (Página 10)
	¿Está el conmutador selector [PHONO/LINE] del panel posterior de esta unidad en la posición correcta?	Cambie la función de los terminales usando el conmutador selector [PHONO/LINE] del panel posterior de esta unidad. (Página 5)
	¿Están los controles [TRIM] , [fader de canales], [crossfader] y [MASTER LEVEL] en las posiciones apropiadas?	Están los controles [TRIM] , [fader de canal], [crossfader] y [MASTER LEVEL] en las posiciones apropiadas. (Página 10)
	¿Están bien preparados los altavoces con amplificadores, etc. conectados?	Ajuste bien la selección de entrada externa, el volumen, etc., en los altavoces con amplificadores, etc.
	¿Están bien conectados los cables de conexión?	Conecte correctamente los cables de conexión. (página 6)
Sonido distorsionado.	¿Están sucios los terminales y las clavijas?	Limpie los terminales y las clavijas antes de hacer conexiones.
	¿Está [MASTER LEVEL] en la posición apropiada?	Ajuste el control [MASTER LEVEL] de forma que el indicador naranja del indicador de nivel maestro se encienda en el nivel de pico. (Página 10)
No se puede usar crossfade.	¿Está [TRIM] en la posición apropiada?	Ajuste el control [TRIM] de forma que el indicador naranja del indicador de nivel de canales se encienda en el nivel de pico. (Página 10)
	¿Está el conmutador [THRU,   (selector de curva de crossfader) en [THRU] ?	Ponga el conmutador [THRU,   (selector de curva de crossfader) en una posición que no sea [THRU] . (Página 10)
No se puede iniciar un reproductor DJ con fader.	¿Está el botón [CH-1] o [CH-2] en la sección de inicio del fader en la posición de apagado?	Ponga el botón [CH-1] o [CH-2] en la sección de inicio del fader en la posición de encendido. (la página 11)
	¿Está bien conectado el cable de control?	Conecte esta unidad y el reproductor DJ con un cable de control. (página 6)
	¿Están bien conectados los cables de audio?	Conecte esta unidad al terminal de salida de audio de un reproductor DJ con un cable de audio. (página 6)
El sonido se distorsiona cuando se conecta un reproductor analógico a los terminales [PHONO/LINE] de esta unidad. O, el encendido del indicador de nivel de canal no cambia a pesar de girar el control [TRIM] .	¿Ha conectado un reproductor analógico con ecualizador fonográfico incorporado?	Si el reproductor analógico está equipado con un ecualizador fonográfico incorporado, conéctelo a los terminales [CD] . (página 6) Si el reproductor analógico con ecualizador fonográfico incorporado tiene un conmutador selector PHONO/LINE, póngalo en PHONO.
	¿Está una interfaz de audio para ordenadores conectada entre el reproductor analógico y esta unidad?	Si la salida de la interfaz de audio del ordenador está en el nivel de línea, conéctela a los terminales [CD] . (página 6)
		Si el reproductor analógico tiene un conmutador selector PHONO/LINE, póngalo en PHONO.

Diagrama en bloques



Acerca de las marcas de fábrica y marcas registradas

- Pioneer es una marca registrada de PIONEER CORPORATION.
- Los nombres de compañías y productos mencionados aquí son marcas de fábrica de sus respectivos propietarios.
- Cuando reproduzca archivos de música adquiridos en esta unidad le rogamos que respete los derechos de autor.

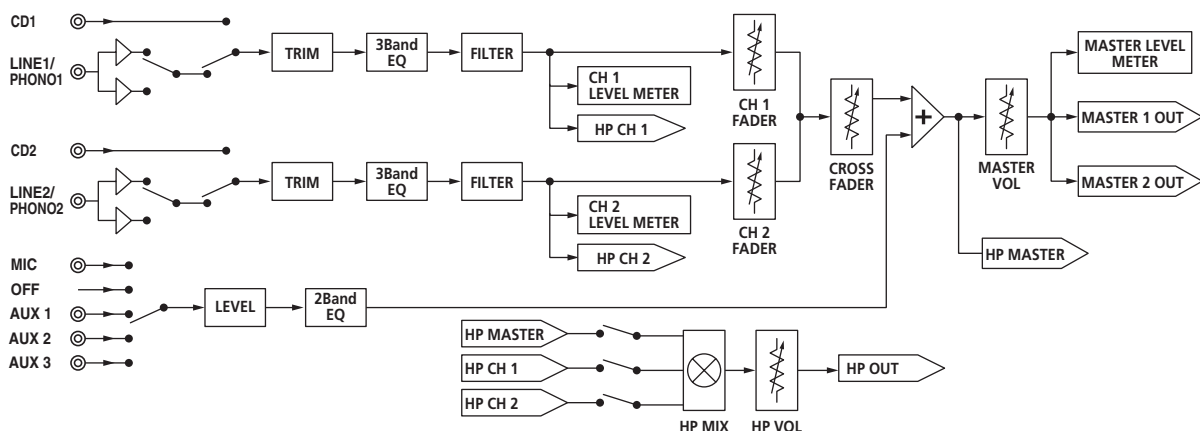
Especificaciones

Adaptador de CA

Alimentación CA 100 V a 240 V, 50 Hz/60 Hz
 Corriente nominal 800 mA
 Salida nominal CC 5 V, 3 A

General – Unidad principal

Peso de la unidad principal 3,1 kg
 Dimensiones máximas 240 mm (An) × 107,7 mm (Al) × 300,2 mm (Pr)
 Temperatura de funcionamiento tolerable +5 °C a +35 °C
 Humedad de funcionamiento tolerable 5 % a 85 % (sin condensación)

Sección de audio

Frecuencia de muestreo 48 kHz
 Convertidor A/D y D/A 24 bits
 Características de frecuencia

CD/LINE/AUX/MIC 20 Hz a 20 kHz
 Relación señal/ruido (salida nominal)

CD 91 dB
LINE 91 dB
PHONO 86 dB
MIC 80 dB

Distorsión armónica total (**CD — MASTER 1**) 0,007 %

Nivel de entrada / Impedancia de entrada estándar

CD -12 dBu/10 kΩ
LINE -12 dBu/47 kΩ
PHONO -48 dBu/47 kΩ
MIC -52 dBu/10 kΩ
AUX 1 -12 dBu/10 kΩ
AUX 2, 3 -12 dBu/10 kΩ

Nivel de salida / Impedancia de carga / Impedancia de salida estándar

MASTER 1 +6 dBu/10 kΩ/330 Ω
MASTER 2 +2 dBu/10 kΩ/1 kΩ
PHONES +2 dBu/32 Ω/33 Ω

Nivel de salida nominal / Impedancia de carga

MASTER 1 +22 dBu/10 kΩ
MASTER 2 +18 dBu/10 kΩ

Diafonía (**CD**) 74 dB
 Características del ecualizador de canales

HI -∞ a +9 dB (13 kHz)
MID -∞ a +9 dB (1 kHz)
LOW -∞ a +9 dB (70 Hz)

Características del ecualizador del micrófono/AUX

HI -12 dB a +12 dB (10 kHz)
LOW -12 dB a +12 dB (100 Hz)

Terminales entrada/salida

Terminal de entrada **CD**

Conector de contactos RCA 2 juegos

Terminales de entrada **PHONO/LINE**

Conector de contactos RCA 2 juegos

Terminal de entrada **MIC**

Conector fonográfico (Ø 6,3 mm) 1 juego

Terminal de entrada **AUX**

Conector de contactos RCA 2 juegos

Miniconector fonográfico (Ø 3,5 mm) 1 juego

Terminal de salida **MASTER**

Conectores de contactos RCA 1 juego

Terminal de salida **BALANCED OUTPUT**

Conector XLR 1 juego

Terminal de salida **PHONES**

Conector fonográfico estéreo (Ø 6,3 mm) 1 juego

Terminal **CONTROL**

Miniconector fonográfico (Ø 3,5 mm) 2 juegos

- Las especificaciones y diseño de este producto están sujetos a cambios sin previo aviso.
- © 2011 PIONEER CORPORATION. Todos los derechos reservados.

Благодарим вас за покупку данного изделия Pioneer. Пожалуйста, внимательно изучите данные инструкции по эксплуатации для надлежащего использования данной модели. По завершению изучения инструкций, храните их в надежном месте для справок в будущем. In some countries or regions, the shape of the power plug and power outlet may sometimes differ from that shown in the explanatory drawings. However the method of connecting and operating the unit is the same.

ПРЕДУПРЕЖДЕНИЕ

Данное оборудование не является водонепроницаемым. Во избежание пожара или поражения электрическим током не помещайте рядом с оборудованием емкости с жидкостями (например, вазы, цветочные горшки) и не допускайте попадания на него капель, брызг, дождя или влаги.

D3-4-2-1-3_A1_Ru

ПРЕДУПРЕЖДЕНИЕ

Перед первым включением оборудования внимательно прочтите следующий раздел.

Напряжение в электросети может быть разным в различных странах и регионах. Убедитесь, что сетевое напряжение в местности, где будет использоваться данное устройство, соответствует требуемому напряжению (например, 230 В или 120 В), указанному на боковой панели.

D3-4-2-1-4*_A1_Ru

ПРЕДУПРЕЖДЕНИЕ

Во избежание пожара не приближайте к оборудованию источники открытого огня (например, зажженные свечи).

D3-4-2-1-7a_A1_Ru

Условия эксплуатации

Изделие эксплуатируется при следующих температуре и влажности:

+5 °C до +35 °C; влажность менее 85 % (не заслоняйте охлаждающие вентиляторы)

Не устанавливайте изделие в плохо проветриваемом помещении или в месте с высокой влажностью, открытом для прямого солнечного света (или сильного искусственного света).

D3-4-2-1-7c*_A1_Ru

Данное изделие предназначено для использования в общих хозяйственных целях. В случае возникновения любой неисправности, связанной с использованием в других, нежели хозяйственных целях (таких, как длительное использование в коммерческих целях в ресторане или в автомобиле, или на корабле) и требующей ремонта, такой ремонт осуществляется за плату, даже в течение гарантийного срока.

K041_A1_Ru



Если вы желаете утилизировать данное изделие, не выбрасывайте его вместе с обычным бытовым мусором. Существует отдельная система сбора использованных электронных изделий в соответствии с законодательством, которая предполагает соответствующее обращение, возврат и переработку.

Частные клиенты в странах-членах ЕС, в Швейцарии и Норвегии могут бесплатно возвращать использованные электронные изделия в соответствующие пункты сбора или дилеру (при покупке сходного нового изделия).

В странах, не перечисленных выше, для получения информации о правильных способах утилизации обращайтесь в соответствующие учреждения.

Поступая таким образом, вы можете быть уверены в том, что утилизируемый продукт будет соответствующим образом обработан, передан в соответствующий пункт и переработан без возможных негативных последствий для окружающей среды и здоровья людей.

K058b_A1_Ru

Если вилка шнура питания изделия не соответствует имеющейся электророзетке, вилку следует заменить на подходящую к розетке. Замена и установка вилки должны производиться только квалифицированным техником. Отсоединенная от кабеля вилка, подключенная к розетке, может вызвать тяжелое поражение электрическим током. После удаления вилки утилизируйте ее должным образом. Оборудование следует отключать от электросети, извлекая вилку кабеля питания из розетки, если оно не будет использоваться в течение долгого времени (например, если вы уезжаете в отпуск).

D3-4-2-2-1a_A1_Ru

ВНИМАНИЕ

Выключатель ON/OFF данного устройства не полностью отключает его от электросети. Чтобы полностью отключить питание устройства, вытащите вилку кабеля питания из электророзетки. Поэтому устройство следует устанавливать так, чтобы вилку кабеля питания можно было легко вытащить из розетки в чрезвычайных обстоятельствах. Во избежание пожара следует извлекать вилку кабеля питания из розетки, если устройство не будет использоваться в течение долгого времени (например, если вы уезжаете в отпуск).

D3-4-2-2-2a*_A1_Ru

МЕРЫ ПРЕДОСТОРОЖНОСТИ ПРИ ОБРАЩЕНИИ С СЕТЕВЫМ ШНУРОМ

Держите сетевой шнур за вилку. Не вытаскивайте вилку, взявшись за шнур, и никогда не касайтесь сетевого шнура, если Ваши руки влажные, так как это может привести к короткому замыканию или поражению электрическим током. Не ставьте аппарат, предметы мебели и т.д. на сетевой шнур, не зажимайте его. Не завязывайте узлов на шнуре и не связывайте его с другими шнурами. Сетевые шнуры должны лежать так, чтобы на них нельзя было наступить. Поврежденный сетевой шнур может стать причиной возникновения пожара или поразить Вас электрическим током. Время от времени проверяйте сетевой шнур. В случае обнаружения повреждения обратитесь за заменой в ближайший официальный сервисный центр фирмы PIONEER или к Вашему дилеру.

S002*_A1_Ru

Содержание

Как следует читать данное руководство

Названия экранов, меню и кнопок в данном руководстве указаны в скобках. (например, канал [MASTER], меню [ON/OFF], [File])

01 До начала

Свойства	4
Пример настройки системы.....	4
Комплект поставки	4

02 Подключения

Названия частей.....	5
Подключение входных/выходных терминалов.....	6
Об адаптере переменного тока.....	7

03 Управление

Панель управления.....	9
О переключателе питания данного аппарата.....	9
Основное управление (раздел микшера)	10
Использование функции фильтра (раздел фильтра).....	11
Выбор характеристик кривой кроссфейдера (раздел кроссфейдера).....	11
Запуск воспроизведения DJ проигрывателя Pioneer с помощью фейдера (запуск с помощью фейдера).....	11
Управление звучанием через наушники (раздел наушников).....	12
Использование микрофона или внешнего устройства (раздел MIC/AUX).....	12

04 Дополнительная информация

Возможные неисправности и способы их устранения.....	13
Структурная схема	14
О торговых марках и зарегистрированных торговых марках.....	14
Технические характеристики.....	14

До начала

Свойства

Данный аппарат является DJ микшером, содержащим технологию серии DJM от Pioneer, мирового стандарта в клубном звучании. Данный аппарат стандартного типа с основными функциями для микширования, позволяющим легко выполнять полноценное воспроизведение DJ.

SOUND COLOR FILTER

Каждый канал оборудован функцией SOUND COLOR FILTER, позволяющей получить фильтрующие эффекты, просто поворачивая большую ручку. Это позволяет упорядочить и микшировать дорожки интуитивно для DJ исполнений.

3-ПОЛОСНЫЙ ЭКВАЛАЙЗЕР

Данный аппарат оборудован 3-полосным эквалайзером, позволяющим отдельно регулировать уровни громкости высоко-, средне- и низкочастотных диапазонов. Можно не только отрегулировать нужную тональность, а еще полностью отключить звучание определенного диапазона, повернув ручку против часовой стрелки до конца (функция разъединителя).

MIC/AUX INPUT

Данный аппарат оборудован тремя наборами входов AUX для приема аудиосигналов от внешних устройств (компьютеров, переносных аудиоустройств, телевизоров, синтезаторов, др.), а также входом для микрофона. Они могут использоваться не только для DJ исполнений, но также и в качестве предварительного усилителя для ощущения музыки.

XLR OUTPUT

Данный аппарат оборудован симметричными выходами XLR с малой потерей качества аудиосигнала, позволяя выполнять DJ исполнения с высоким качеством звучания. Также их можно подключить к активным громкоговорителям или другим устройствам, поддерживающим входы XLR, без любых изменений терминалов.

Пример настройки системы

Скомбинировав данный аппарат с DJ проигрывателем и периферийным оборудованием, можно получить DJ систему наподобие отображенной на рисунке ниже.

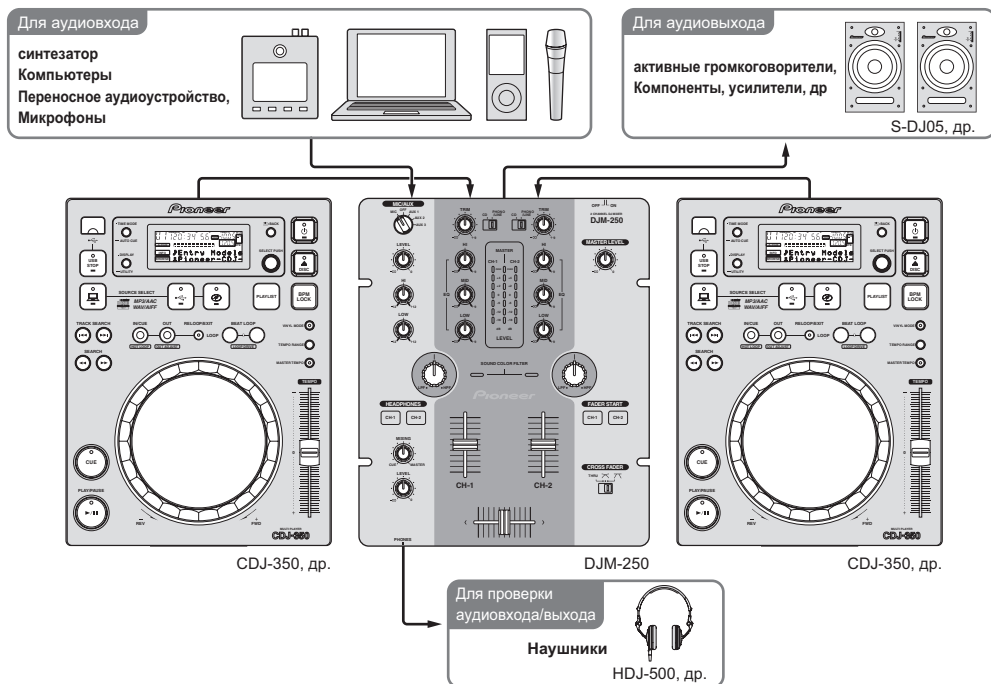

Комплект поставки

- Адаптер переменного тока
- Вилка питания
- Гарантийный талон
- Инструкции по эксплуатации (данный документ)

Подключения

Перед выполнением или изменением подключений между устройствами, обязательно отключите питание и отсоедините адаптер переменного тока от розетки.

Выполните все подключения между устройствами, затем подключите адаптер переменного тока.

Используйте только адаптер переменного тока, поставляемый с данным аппаратом.

Смотрите инструкции по эксплуатации к подключаемому компоненту.

Названия частей

Задняя панель, передняя панель

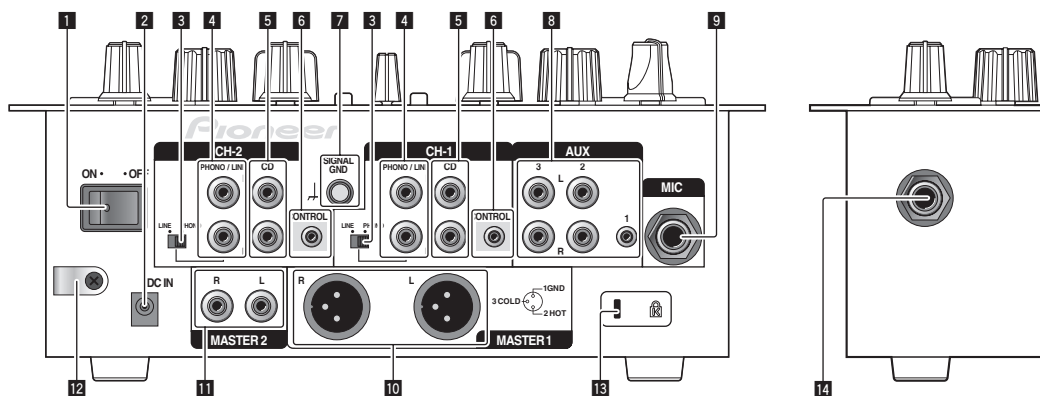

1 Переключатель ON/OFF (стр. 9)

Включение и отключение питания данного аппарата.

2 Терминал DC IN

Подключите к розетке через поставляемый адаптер переменного тока (с установленной вилкой питания). Выполните подключения между всеми устройствами, затем подключите адаптер переменного тока. Используйте только поставляемый адаптер переменного тока.

3 Переключатель селектора PHONO/LINE (стр. 6)

Переключает функцию терминалов [PHONO/LINE].



ПРЕДОСТЕРЕЖЕНИЕ

При переключении переключателя селектора [PHONO/LINE], установите на [MASTER LEVEL] на [-∞]. Помните, что будет генерироваться шум и звучание будет выводиться на высоком уровне громкости.

4 Терминалы PHONO/LINE (стр. 6)

Подключите сюда устройство с выходом звукоснимателя (аналоговый проигрыватель (для головок звукоснимателя MM), др.) или устройство с линейным выходом (DJ проигрыватель, др.). Переключайте функцию терминалов в соответствии с подключаемым устройством через переключатель селектора [PHONO/LINE] на задней панели данного аппарата.

5 Терминалы CD (стр. 6)

Подключите к DJ проигрывателю или другому устройству линейного уровня.

6 Терминал CONTROL (стр. 6)

Подключите через кабель управления (поставляется с DJ проигрывателями Pioneer).

7 Терминал SIGNAL GND (стр. 6)

Подключите сюда провод заземления аналогового проигрывателя. Это позволит уменьшить шум при подключении аналогового проигрывателя.

8 Терминалы AUX (стр. 6)

Подключите к выходным терминалам внешних устройств (компьютеры, переносные аудиоустройства, телевизоры, синтезаторы, др.).

9 Терминал MIC (стр. 6)

Подключите к микрофону.

10 Терминалы MASTER 1 (стр. 6)

Подключите сюда активные громкоговорители, др.
• Совместимы с симметричными выходами с коннекторами типа XLR.

11 Терминалы MASTER 2 (стр. 6)

Подключите сюда активные громкоговорители, др.
• Совместимы с несимметричными выходами с гнездами штырькового типа RCA.

12 Крюк проводки

Подвесьте сюда силовую кабель адаптера переменного тока.

13 Слот замка Кенсингтона

14 Гнездо PHONES (стр. 6)

Подключите сюда наушники.

Подключение входных/выходных терминалов

- При создании DVS (Digital Vinyl System), состоящей из компьютера, аудиоинтерфейса, др., будьте внимательны при подключении аудиоинтерфейса к входным терминалам данного аппарата и при установках переключателей селекторов входа. Также смотрите инструкции по эксплуатации к программному обеспечению DJ и к аудиоинтерфейсу.

Задняя панель, передняя панель

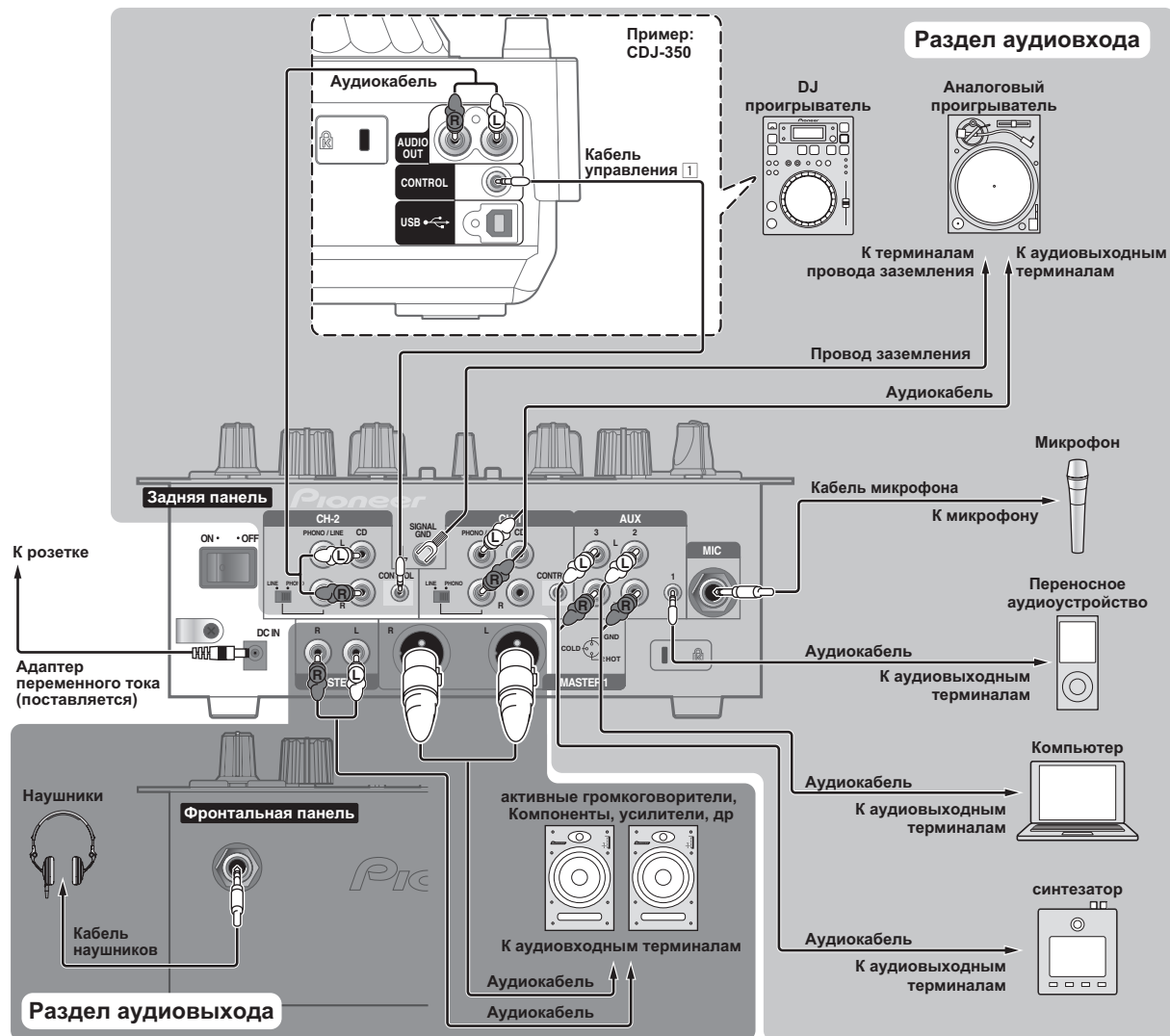

- 1 Для использования функции запуска с помощью фейдера, подключите кабель управления (стр. 11).
Функция запуска с помощью фейдера может использоваться только при подключении к DJ проигрывателю Pioneer.

❖ Крюк проводки

Освободите винт крюка проводки и зажмите под крюк силовой кабель адаптера переменного тока.

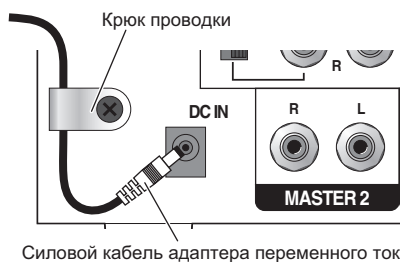

- Расположите крюк проводки в местах, недоступных детям. В случае, если ребенок проглотил его, сразу-же обратитесь к врачу.

Об адаптере переменного тока

Правила безопасности

Для обеспечения личной безопасности и для максимального использования возможностей аппарата внимательно прочтите и следуйте данным правилам безопасности.

Прочтите и сохраните инструкции

Прочтите всю информацию по управлению и информацию для пользователей, прилагаемую к данному изделию.

Очистка

При очистке внешней стороны корпуса используйте смоченную ткань. Избегайте использования любых жидких, аэрозольных или созданных на основе спирта чистящих средств.

Вода или влажность

Не используйте или располагайте данное изделие возле воды или других источников жидкости.

Аксессуары

Не располагайте данное изделие на неустойчивой тележке, стойке или столе. Изделие может упасть и повредиться.

Вентиляция

Не блокируйте или закрывайте данное изделие во время использования. Данный аппарат не должен устанавливаться в закрытых местах, где не обеспечивается надлежащая вентиляция.

Среда

Не располагайте данное изделие в слишком пыльных, жарких, влажных местах, или местах, подверженных излишней вибрации или толчкам.

Источники питания

Используйте данное изделие только от рекомендованных источников питания. Если нет уверенности в источнике питания, обратитесь к авторизованное представительство Pioneer.

Защите силового кабеля

При отсоединении аппарата вытягивайте, удерживая за вилку, а не за кабель. Не прикасайтесь к кабелю или вилке мокрыми руками, так как это может вызвать электрошок или короткое замыкание. Не заземляйте и не кладите ничего на силовой кабель, не прокладывайте его на пути.

Питание

Перед установкой данного или любого другого оборудования отключите питание системы.

Перегрузка

Не подключайте слишком много устройств к одной розетке или источнику питания, так как это может привести к пожару или коротким замыканиям.

Попадание предметов и жидкостей

Никогда не заталкивайте несоответствующие предметы в устройство. Избегайте проливания любых жидкостей внутрь или на устройство.

Обслуживание

При открывании или отсоединении крышки возникает риск электрошока или других опасностей. Относительно ремонта данного изделия обращайтесь в авторизованное сервисное представительство Pioneer (смотрите прилагающуюся Карточку по обслуживанию и поддержке).

Повреждения, требующие обслуживания

Отсоедините аппарат от розетки и обратитесь за обслуживанием к квалифицированным специалистам в следующих случаях:

- При повреждении силового кабеля, вилки или массы.
- Если на изделие пролилась жидкость или внутрь попал какой-либо предмет.
- Если изделие подверглось воздействию дождя или воды.
- Если изделие не срабатывает как обычно, даже если следовать инструкциям по эксплуатации. Регулируйте только те органы управления, указанные в инструкциях по эксплуатации. Ненадлежащая регулировка органов управления может привести к поломке и может потребовать больше ремонта квалифицированными специалистами для возврата аппарата в рабочее состояние.
- Когда изделие срабатывает со значительной разницей – это означает, что требуется обслуживание.

Проверьте состояние адаптера переменного тока или вилки питания, затем вставьте вилку питания в соответствующее место на адаптере переменного тока, следуя указанной процедуре, пока не послышится щелчок. Подробнее, смотрите *Установка вилки питания* на стр. 8.

При наличии несоответствия на адаптере переменного тока или вилке питания, обратитесь в ближайший авторизованный сервисный центр Pioneer или к дилеру и попросите провести ремонт.

- Не оборачивайте провод адаптера переменного тока вокруг своей шеи. Это может вызвать удушье.
- Не используйте данный аппарат, если между адаптером переменного тока и вилкой питания имеется застрявшая монетка, скрепка или другой металлический предмет. Это может вызвать короткое замыкание, что может привести к пожару или электрошоку.

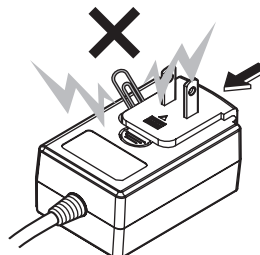

- При подключении адаптера переменного тока к настенной розетке убедитесь, что между адаптером переменного тока и настенной розеткой нет зазора. Плохое подключение или застрявшая монетка, скрепка или другой металлический предмет в промежутке может вызвать короткое замыкание, что может привести к пожару или электрошоку.



- Вилка питания может отсоединиться от адаптера переменного тока и оставаться подключенной к розетке, если кто-нибудь заденет силовой кабель адаптера переменного тока или что-нибудь заденет адаптер переменного тока. В таком случае извлеките вилку питания из розетки сухими руками, удерживая ее как показано на рисунке ниже и без прикосновения к металлическим частям. Не применяйте никаких инструментов для извлечения.

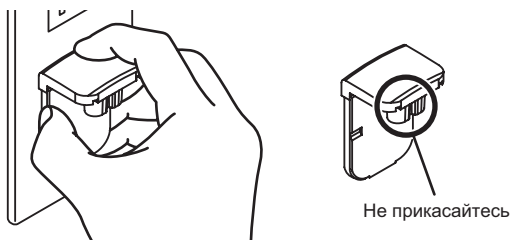

Установка вилки питания

Задвиньте вилку питания следуя направляющим ползкам внутри адаптера переменного тока как показано на рисунке ниже, затем нажмите на нее до щелчка.

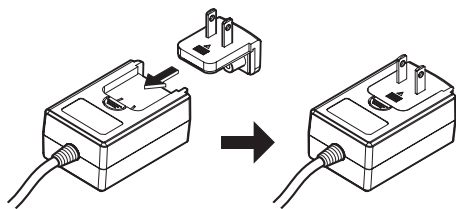

❖ Извлечение вилки питания

Удерживая нажатой кнопку [PUSH] на адаптере переменного тока, выдвиньте вилку питания из адаптера как показано на рисунке ниже и извлеките ее.

Как только установлена вилка питания, нет необходимости извлекать ее.

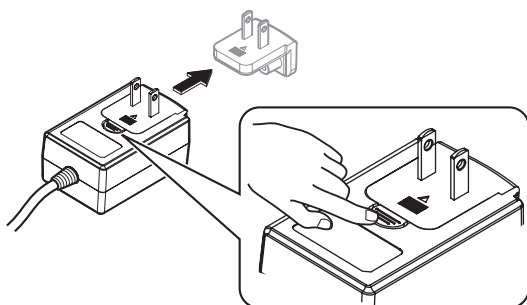

Вилка питания

К данному изделию прилагаются типы вилок питания, отображенные ниже. Используйте вилку питания, соответствующую вашей стране или региону.

Тип 1 (для Европы)

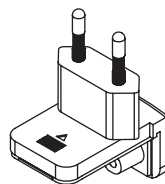

Тип 2 (для Соединенного Королевства Великобритании и Северной Ирландии)

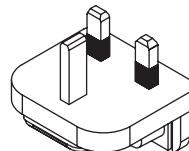

Управление

Панель управления

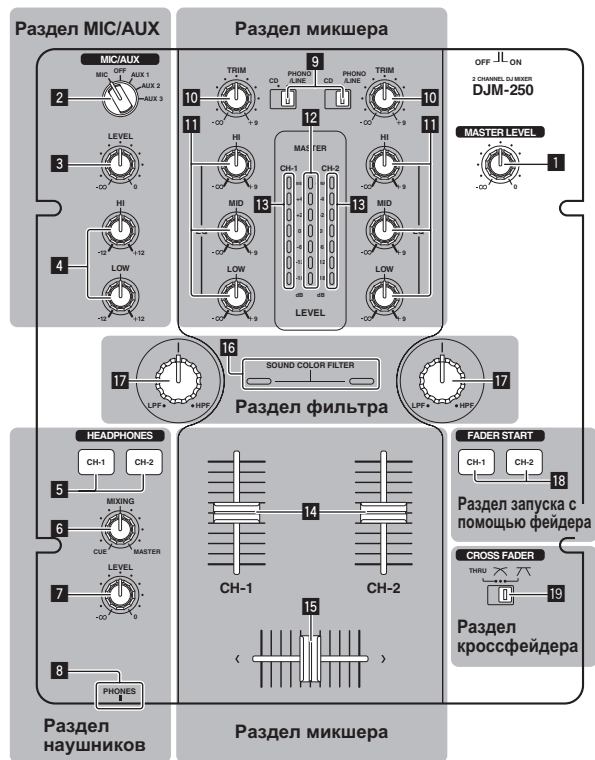

1 Ручка MASTER LEVEL (стр. 10)

Раздел MIC/AUX

Данный раздел управляет звучанием от микрофонов или внешних устройств (компьютеры, переносные аудиоустройства, телевизоры, синтезаторы, др.) (стр. 12).

2 Переключатель селектора входа MIC, OFF, AUX 1, AUX 2, AUX 3

3 Ручка LEVEL (раздел MIC/AUX)

4 Ручки HI, LOW

Раздел наушников

С помощью наушников можно прослушать звучание, поступающее на данный аппарат (стр. 12).

5 Кнопки CH-1, CH-2 (раздел наушников)

6 Ручка MIXING

7 Ручка LEVEL (раздел наушников)

8 Гнездо PHONES

Раздел микшера

Можно отдельно отрегулировать два набора аудиосигналов для основного DJ микширования (стр. 10).

9 Переключатель селектора входа CD, PHONO/LINE

10 Ручка TRIM

11 Ручка EQ (HI, MID, LOW)

12 Индикатор контрольного уровня

13 Индикатор уровня канала

14 Фейдер канала

15 Кроссфейдер

Раздел фильтра

16 Индикатор SOUND COLOR FILTER

17 Ручка SOUND COLOR FILTER

Раздел запуска с помощью фейдера

18 Кнопки CH-1, CH-2 (раздел запуска с помощью фейдера)

Раздел кроссфейдера

19 THRU, \wedge , ∇ (переключатель селектора кривой кроссфейдера)

О переключателе питания данного аппарата

Включение питания

Установите переключатель [ON/OFF] на задней панели данного аппарата на [ON].

Это включает питание данного аппарата (стр. 5).

Основное управление (раздел микшера)

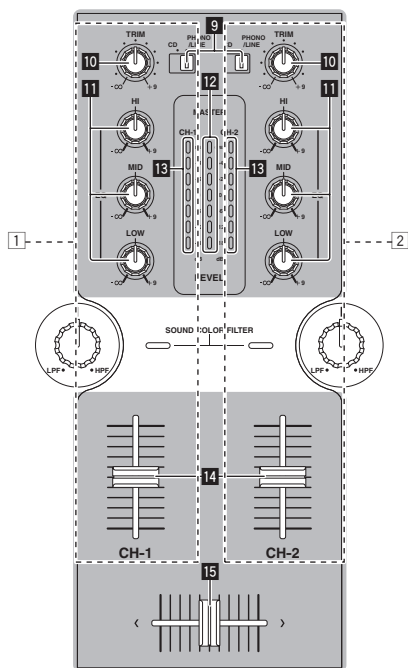

Вывод звучания

Перед выводом звучания убедитесь, что данный аппарат правильно подключен к DJ проигрывателю, др. Подробнее о подключении смотрите *Подключение входных/выходных терминалов* на стр. 6.

Установите соответствующий уровень громкости на активных громкоговорителях, подключенных к терминалам [MASTER 1] и [MASTER 2]. Помните, что если установлен слишком высокий уровень громкости, звучание будет выводиться на высоком уровне громкости.

Подробнее о контроле звучания смотрите *Управление звучанием через наушники (раздел наушников)* на стр. 12.

❖ Вывод звучания канала 1 [CH-1] 1

Для вывода звучания канала 2 ([CH-2]) 2, выполните процедуру ниже и замените [CH-1] на [CH-2].

1 Переключите переключатель селектора входа [CH-1] 1 [CD, PHONO/LINE] 9.

Из подключенных к данному аппарату устройств выберите источник приема для [CH-1].

- [CD]: Выбор DJ проигрывателя, подключенного к терминалам [CD].
- [PHONO/LINE]: Выбор устройства, подключенного к терминалам [PHONO/LINE].

2 Поверните ручку [CH-1] 1 [TRIM] 10 по часовой стрелке.

Регулировка уровня звучания, поступающего на терминал [CH-1]. Когда аудиосигналы надлежащим образом поступают на [CH-1], высвечивается индикатор уровня канала [CH-1] 18.

Отрегулируйте ручку [TRIM] таким образом, чтобы на самом громком месте внутри дорожки высвечивался оранжевый индикатор (в наивысшей точке, др.)

Соблюдайте предосторожность, чтобы не высветился красный индикатор, или звучание может быть искажено.

3 Передвиньте фейдер канала [CH-1] 1 14 от себя. Регулируется уровень звучания, выводящегося от терминалов [CH-1].

4 Переключите [THRU, ↗, ↘] (переключатель селектора кривой кроссфейдера) 19.

Это переключает характеристики кривой кроссфейдера.

Подробнее, смотрите *Выбор характеристик кривой кроссфейдера (раздел кроссфейдера)* на стр. 11.

5 Передвиньте кроссфейдер 19.

Переключите канал, чей звук выводится от громкоговорителей.

- Левая кромка: Выводится звучание [CH-1].
- Центральная позиция: Микшируется и выводится звучание [CH-1] и [CH-2].
- Правая кромка: Выводится звучание [CH-2].

• В данной операции нет необходимости, если переключатель [THRU, ↗, ↘] (селектор кривой кроссфейдера) установлен на [THRU].

6 Вращайте ручку [MASTER LEVEL] 11 по часовой стрелке.

Звучание выводится от громкоговорителей.

На панели управления высвечивается индикатор контрольного уровня 12.

Отрегулируйте [MASTER LEVEL] таким образом, чтобы в самом громком месте внутри дорожки высвечивался оранжевый индикатор (высшая точка, др.)

Соблюдайте предосторожность, чтобы не высветился красный индикатор, или звучание может быть искажено.

Регулировка качества звучания

Вращайте ручку [CH-1] 1 или [CH-2] 2 EQ (HI, MID, LOW) 11.

По диапазону звучание, регулируемому каждым регулятором, смотрите *Технические характеристики* на стр. 14.

- Звучание для такого диапазона можно полностью отключить, повернув ручку до конца против часовой стрелки (функция разъединителя).

Микширование с помощью фейдеров

Заранее подготовьте аппарат таким образом, чтобы звучание [CH-1] 1 выводилось от громкоговорителей. Подробнее об операции смотрите *Вывод звучания* на стр. 10.

❖ Микширование с помощью фейдеров каналов

1 Установите [THRU, ↗, ↘] (переключатель селектора кривой кроссфейдера) 19 на [THRU].

2 Переключите переключатель селектора входа [CH-2] 2 [CD, PHONO/LINE] 9.

3 Поверните ручку [CH-2] 2 [TRIM] 10 по часовой стрелке.

4 Нажмите кнопку [CH-2] в разделе наушников 5. Звучание [CH-2] контролируется через наушники.

5 Вращайте ручку [MIXING] 6.

Отрегулируйте баланс контрольного уровня громкости звучания, выводимого от терминалов [MASTER 1] или [MASTER 2] (звучание [CH-1]) и звучания [CH-2].

6 Управляйте DJ проигрывателем, подключенным к терминалам [CH-2].

Во время контроля звучания через наушники, отрегулируйте темп дорожки [CH-2], чтобы он совпадал с темпом дорожки [CH-1].

7 Перемещая фейдер канала [CH-2] **2** назад, переместите фейдер канала [CH-1] **1** вперед. Контролируя звучание от громкоговорителей, управляя фейдерами каналов, замените звучание [CH-1] на звучание [CH-2]. Микширование завершается, как только звучание [CH-2] начинает выводиться от громкоговорителей.

❖ Микширование с помощью кроссфейдеров

1 Установите [THRU, ↗, ↘] (переключатель селектора кривой кроссфейдера) **19** на [↗] или [↘].

2 Управляйте [CH-2] **2**.

Управляйте как описано в шагах 2 – 6 в Микширование с помощью фейдеров каналов на стр. 10.

3 Постепенно перемещайте кроссфейдер **15** вправо.

Контролируя звучание от громкоговорителей, управляя кроссфейдерами, замените звучание [CH-1] на звучание [CH-2].

Микширование завершается, как только звучание [CH-2] начинает выводиться от громкоговорителей.

Использование функции фильтра (раздел фильтра)

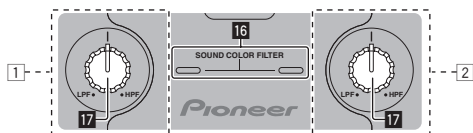

Каждый канал оборудован функцией SOUND COLOR FILTER, позволяющей получить фильтрующие эффекты, просто поворачивая большую ручку.

Вращая ручку [SOUND COLOR FILTER] **17**, можно убрать звучание верхних или нижних частот.

Вращайте ручку [CH-1] **1** или [CH-2] **2** [SOUND COLOR FILTER] **17**.

К звучанию применяется эффект и меняется цвет индикатора. Тип эффекта и цвет индикатора различаются в соответствии с направлением вращения ручки [FILTER], как показано в таблице ниже.

Направление вращения	Описание эффекта	Индикатор
Влево	Применяется эффект с ослаблением верхних частот. (LPF: фильтр нижних частот)	Красный (мигает)
Центр	—	Оранжевый (высвечен)
Вправо	Применяется эффект с ослаблением нижних частот. (HPF: фильтр верхних частот)	Зеленый (мигает)

Микширование с помощью ручки SOUND COLOR FILTER

Заранее подготовьте аппарат таким образом, чтобы звучание [CH-1] **1** выводилось от громкоговорителей. Подробнее об операции смотрите *Вывод звучания* на стр. 10. Подробнее о контроле звучания смотрите *Управление звучанием через наушники (раздел наушников)* на стр. 12.

1 Управляйте кроссфейдером и [CH-2] **2**.

Управляйте как описано в шагах 2 – 6 в Микширование с помощью фейдеров каналов на стр. 10.

2 Полностью поверните ручку [CH-2] **2** [SOUND COLOR FILTER] **17** по часовой стрелке.

3 Передвиньте фейдер канала [CH-2] **2** **14** от себя.

4 При вращении ручки [CH-1] **1**

[SOUND COLOR FILTER] **17** против часовой стрелки от центра, вращайте ручку [CH-2] **2** [SOUND COLOR FILTER] **17** в направлении центра.

Прослушивая звучание, выводимое от громкоговорителей, с помощью ручек [SOUND COLOR FILTER] **17** замените звучание [CH-1] и [CH-2].

Передвиньте фейдер канала [CH-1] **1** **14** вперед. Микширование завершается, как только звучание [CH-2] выводится от громкоговорителей.

Выбор характеристик кривой кроссфейдера (раздел кроссфейдера)

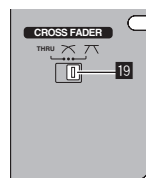

- [THRU]: Выберите, когда нет необходимости использовать кроссфейдер.
- [↗]: Установка постепенно растущей кривой.
- [↘]: Установка резко растущей кривой. (Когда кроссфейдер перемещается от левой или правой кромки, звучание немедленно выводится с противоположной стороны.)

Запуск воспроизведения DJ проигрывателя Pioneer с помощью фейдера (запуск с помощью фейдера)

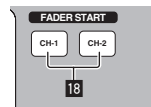

Если DJ проигрыватель Pioneer подключен через кабель управления (поставляется с DJ проигрывателем), можно запустить воспроизведение и управлять другими операциями DJ проигрывателя с помощью фейдера данного аппарата.

Функция запуска с помощью фейдера может использоваться только при подключении к DJ проигрывателю Pioneer. Заранее подключите данный аппарат и DJ проигрыватель Pioneer. Подробнее о подключениях смотрите *Подключение входных/выходных терминалов* на стр. 6.

Запуск воспроизведения через фейдеры каналов

1 Установите [THRU, ↗, ↘] (переключатель селектора кривой кроссфейдера) **19** на [THRU].

2 Нажмите кнопку [CH-1] или [CH-2] **18** в разделе запуска с помощью фейдера.

Включите функцию запуска с помощью фейдера.

3 Передвиньте фейдер канала **14** в самое начало.

4 Установите метку на DJ проигрывателе

DJ проигрыватель устанавливает паузу воспроизведения на точке метки.

5 Передвиньте фейдер канала 14 от себя.

На DJ проигрывателе запускается воспроизведение.

- Если фейдер канала установлен в исходное положение, проигрыватель мгновенно возвращается на уже установленную точку метки и устанавливает паузу воспроизведения (возврат к метке).

Запуск воспроизведения через кроссфейдер

1 Установите [THRU, ↗, ↘] (переключатель селектора кривой кроссфейдера) 19 на [↗] или [↘].

2 Нажмите кнопку [CH-1] или [CH-2] 18 в разделе запуска с помощью фейдера.

Включите функцию запуска с помощью фейдера.

3 Передвиньте кроссфейдер 19.

Переместите кроссфейдер на противоположную от канала кромку, для которого хотите использовать функцию запуска с помощью фейдера.

4 Установите метку на DJ проигрывателе

DJ проигрыватель устанавливает паузу воспроизведения на точке метки.

5 Передвиньте кроссфейдер 19.

На DJ проигрывателе запускается воспроизведение.

- Если кроссфейдер установлен в исходное положение, проигрыватель мгновенно возвращается на уже установленную точку метки и устанавливает паузу воспроизведения (возврат к метке).

Управление звучанием через наушники (раздел наушников)

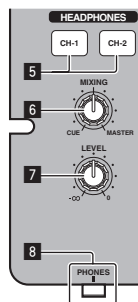

1 Подключите наушники к терминалу [PHONES].

Подробнее о подключениях смотрите *Подключение входных/выходных терминалов* на стр. 6.

2 Нажмите кнопку [CH-1] или [CH-2] 5 в разделе наушников.

Выберите канал для контроля.

- [CH-1]: Контролируется звучание [CH-1].
- [CH-2]: Контролируется звучание [CH-2].
- Нет необходимости в данной операции для контроля звучания [MASTER 1] или [MASTER 2] (основной канал).

3 Вращайте ручку [MIXING] 6.

- При повороте против часовой стрелки: Уровень громкости [CH-1] и [CH-2] становится относительно громче.
- Центральная позиция: Уровень громкости звучания [CH-1] и [CH-2] находится на одинаковом уровне громкости со звучанием [MASTER 1] и [MASTER 2].
- При повороте по часовой стрелке: Уровни громкости [MASTER 1] и [MASTER 2] становятся относительно громче.

4 Вращайте ручку [LEVEL] 7 в разделе наушников по часовой стрелке.

Звучание выводится от наушников.

- При повторном нажатии кнопки [CH-1] или [CH-2] в разделе наушников режим контроля отменяется.
- Невозможно отменить контроль [MASTER 1] и [MASTER 2].

Использование микрофона или внешнего устройства (раздел MIC/AUX)

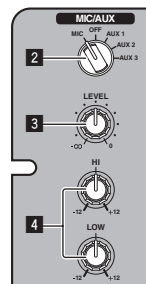

1 Переключите переключатель селектора входа [MIC, OFF, AUX 1, AUX 2, AUX 3] 2.

- [MIC]: Выбирается микрофон, подключенный к терминалу [MIC].
- [AUX 1–3]: Выбирает внешнее устройство, подключенное к терминалам [AUX 1–3].

2 Вращайте ручку [LEVEL] 3 в разделе MIC/AUX по часовой стрелке.

Звучание микрофона или внешнего устройства выводится от громкоговорителей.

Регулировка качества звучания



Вращайте ручку [HI] или [LOW] 4 в разделе MIC/AUX.

По диапазону звучание, регулируемому каждым регулятором, смотрите *Технические характеристики* на стр. 14.

Дополнительная информация

Возможные неисправности и способы их устранения

- Зачастую неправильное срабатывание ошибочно воспринимается за неполадки или неисправности. Если вы считаете, что имеется какая-либо неисправность на данном компоненте, изучите информацию ниже. В некоторых случаях неполадка может содержаться на другом компоненте. Проверьте другие компоненты, а также используемые электроприборы. Если невозможно было устранить неисправность после изучения пунктов ниже, обратитесь в ближайший авторизованный сервисный центр Pioneer или к дилеру для проведения ремонта.
- Данный аппарат может не срабатывать соответствующим образом по причине статического электричества или по другим внешним причинам. В таком случае, обычную работу можно возобновить, отключив питание, обождав 1 минуту и затем снова включив питание.

Неисправность	Проверьте	Способ устранения
Не включается питание.	Подключен ли поставляемый адаптер переменного тока соответствующим образом?	Подключите соответствующим образом поставляемый адаптер переменного тока к розетке. (стр. 6) Надежно закрепите силовой кабель поставляемого адаптера переменного тока на крючке проводки данного аппарата. (Стр. 6)
	Установлен ли переключатель [ON/OFF] для электропитания на [ON]?	Установите переключатель [ON/OFF] для электропитания на [ON]. (Стр. 9)
Звучание отсутствует или слишком низкий уровень звучания.	Установлен ли селектор входа [CD, PHONO/LINE] на соответствующую позицию?	Переключите переключатель селектора входа [CD, PHONO/LINE] на источник входа канала. (Стр. 10)
	Установлен ли переключатель селектора [PHONO/LINE] на задней панели данного аппарата на соответствующую позицию?	Переключайте функцию терминалов через переключатель селектора [PHONO/LINE] на задней панели данного аппарата. (Стр. 5)
	Установлены ли ручки [TRIM], [фейдера канала], [кроссфейдера] и [MASTER LEVEL] на соответствующие позиции?	Установите ручки [TRIM], [фейдера канала], [кроссфейдера] и [MASTER LEVEL] на соответствующие позиции. (Стр. 10)
	Настроены ли соответствующим образом подключенные активные громкоговорители, др.?	Установите соответствующим образом функцию выбора внешнего источника, уровня громкости, др., на активных громкоговорителях, др.
	Подключены ли соединительные кабели соответствующим образом?	Подключите соединительные кабели соответствующим образом. (стр. 6)
Искажение звучания.	Не загрязнены ли терминалы и штекеры?	Перед выполнением подключений очистите терминалы и штекеры.
	Установлен ли [MASTER LEVEL] в соответствующее положение?	Отрегулируйте ручку [MASTER LEVEL] таким образом, чтобы оранжевый индикатор индикатора контрольного уровня был высвечен на пиковом уровне. (Стр. 10)
Кроссфейдер недоступен.	Установлен ли [TRIM] в соответствующее положение?	Отрегулируйте ручку [TRIM] таким образом, чтобы оранжевый индикатор индикатора уровня канала был высвечен на пиковом уровне. (Стр. 10)
	Установлен ли переключатель [THRU, ] (селектор кривой кроссфейдера) на [THRU]?	Установите переключатель [THRU, ] (селектор кривой кроссфейдера) на позицию, кроме [THRU]. (Стр. 10)
Запуск DJ проигрывателя с помощью фейдера недоступен.	Не отключены ли кнопки [CH-1] или [CH-2] в разделе запуска с помощью фейдера?	Включите кнопки [CH-1] или [CH-2] в разделе запуска с помощью фейдера. (стр. 11)
	Подключен ли кабель управления соответствующим образом?	Подключите данный аппарат и DJ проигрыватель через кабель управления. (стр. 6)
	Подключены ли аудиокабели соответствующим образом?	Подключите данный аппарат к терминалу аудиовыхода DJ проигрывателя через аудиокабель. (стр. 6)
Звучание искажается при подключении аналогового проигрывателя к терминалам [PHONO/LINE] на данном аппарате. Или не переключается подсветка индикатора уровня канала даже при вращении ручки [TRIM].	Подключен ли аналоговый проигрыватель со встроенным фоновым эквалайзером?	Если аналоговый проигрыватель оборудован встроенным фоновым эквалайзером, подключите его к терминалам [CD]. (стр. 6) Если аналоговый проигрыватель со встроенным фоновым эквалайзером оборудован переключателем PHONO/LINE, переключите его на PHONO.
	Не подключен ли аудиоинтерфейс для компьютеров между аналоговым проигрывателем и данным аппаратом?	Если аудиоинтерфейс компьютера выводится на линейном уровне, подключите его к терминалам [CD]. (стр. 6) Если аналоговый проигрыватель оборудован переключателем PHONO/LINE, переключите его на PHONO.

Структурная схема

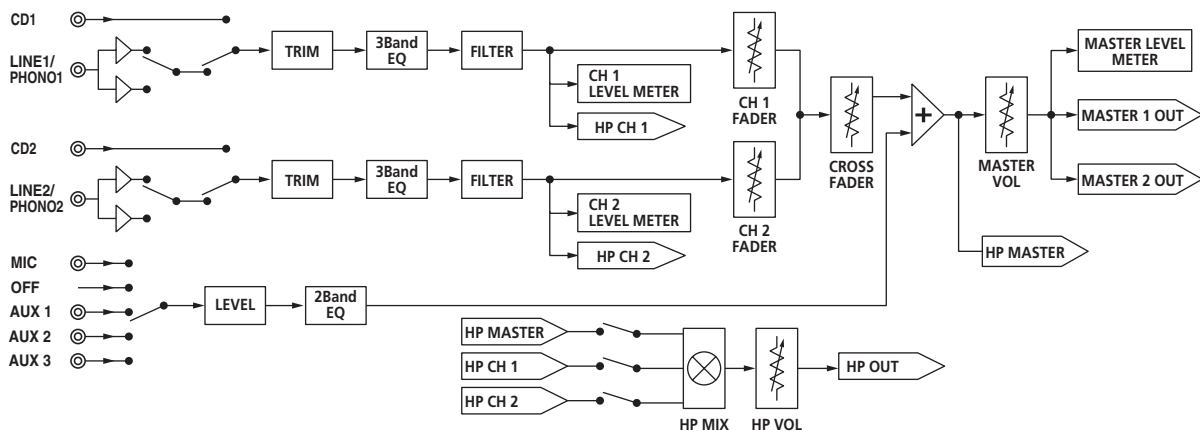

О торговых марках и зарегистрированных торговых марках

- Pioneer является зарегистрированной торговой маркой PIONEER CORPORATION.
- Указанные здесь названия компаний и изделий являются торговыми марками их соответствующих владельцев.
- Во время воспроизведения имеющихся музыкальных файлов на данном аппарате, убедительно просим вас соблюдать авторские права.

Технические характеристики

Адаптер переменного тока

Питание от 100 В до 240 В переменного тока, 50 Гц/60 Гц
 Номинальный ток 800 мА
 Номинальный выход постоянного тока 5 В, 3 А

Общий раздел – Основной блок

Вес основного аппарата 3.1 кг
 Макс. габариты 240 мм (Ш) × 107.7 мм (В) × 300.2 мм (Г)
 Допускаемая рабочая температура от +5 °С до +35 °С
 Допускаемая рабочая влажность. от 5 % до 85 % (без конденсации)

Аудиораздел

Частота дискретизации 48 кГц
 Преобразователь A/D, D/A 24 бит
 Частотная характеристика

CD/LINE/AUX/MIC От 20 Гц до 20 кГц
 Соотношение сигнал/шум (номинальный выход)
CD 91 дБ
LINE 91 дБ
PHONO 86 дБ
MIC 80 дБ

Общее нелинейное искажение (**CD — MASTER 1**) 0.007 %
 Стандартный уровень входа / Импеданс входа

CD -12 dBu/10 кΩ
LINE -12 dBu/47 кΩ
PHONO -48 dBu/47 кΩ
MIC -52 dBu/10 кΩ
AUX 1 -12 dBu/10 кΩ
AUX 2, 3 -12 dBu/10 кΩ

Стандартный уровень выхода / Импеданс нагрузки / Импеданс выхода

MASTER 1 +6 dBu/10 кΩ/330 Ω
MASTER 2 +2 dBu/10 кΩ/1 кΩ
PHONES +2 dBu/32 Ω/33 Ω

Номинальный уровень выхода / Импеданс нагрузки

MASTER 1 +22 dBu/10 кΩ
MASTER 2 +18 dBu/10 кΩ

Переходное затухание (**CD**) 74 дБ

Характеристики эквалайзера канала

HI от -∞ до +9 дБ (13 кГц)
MID от -∞ до +9 дБ (1 кГц)
LOW от -∞ до +9 дБ (70 Гц)

Характеристики эквалайзера MIC/AUX

HI от -12 дБ до +12 дБ (10 кГц)
LOW от -12 дБ до +12 дБ (100 Гц)

Терминалы входа/выхода

Входной терминал **CD**

Штырьковое гнездо RCA 2 набора

Входные терминалы **PHONO/LINE**

Штырьковое гнездо RCA 2 набора

Входной терминал **MIC**

Гнездо наушников (Ø 6,3 мм) 1 набор

Входной терминал **AUX**

Штырьковое гнездо RCA 2 набора
 Гнездо мини-джек (Ø 3,5 мм) 1 набора

Выходной терминал **MASTER**

Штырьковые гнезда RCA 1 набор

Выходной терминал **BALANCED OUTPUT**

Коннектор XLR 1 набор

Выходной терминал **PHONES**

Стерефоническое гнездо наушников (Ø 6,3 мм) 1 набор

Терминал **CONTROL**

Гнездо мини-джек (Ø 3,5 мм) 2 набора

- Технические характеристики и конструкция данного изделия могут изменяться без уведомления.
- © PIONEER CORPORATION, 2011. Все права защищены.

Примечание:

В соответствии со статьей 5 Закона Российской Федерации "О защите прав потребителя" и Указанием Правительства Российской Федерации № 720 от 16 июня 1997 года корпорация Pioneer Europe NV устанавливает условие на следующую продолжительность срока службы официально поставляемых на Российский рынок товаров.

Аудио и видеооборудование: 7 лет

Переносное аудиооборудование: 6 лет

Другое оборудование (наушники, микрофон и т.д.): 5 лет

Автомобильная электроника: 6 лет

D3-7-10-6_A1_Ru

© 2011 PIONEER CORPORATION.
All rights reserved.

© 2011 PIONEER CORPORATION.
Tous droits de reproduction et de traduction réservés.

PIONEER CORPORATION

1-1, Shin-ogura, Saiwai-ku, Kawasaki-shi, Kanagawa 212-0031, Japan

Корпорация Пайонир

1-1, Син-Огура, Сайвай-ку, г. Кавасаки, префектура Канагава, 212-0031, Япония

Импортер: ООО "ПИОНЕР РУС"

125040, Россия, г. Москва, ул. Правды, д.26 Тел.: +7(495) 956-89-01

PIONEER EUROPE NV

Haven 1087, Keetberglaan 1, B-9120 Melsele, Belgium TEL: 03/570.05.11

k002_PSV_SY

Printed in China / Imprimé en Chine

<DRB1582-A>
<502-DM250B-3136>