

Pioneer

CD RDS ПРИЕМНИК

DEH-P7100BT

Руководство по эксплуатации

Русский

Declaration of Conformity with regard to the R&TTE Directive 1999/5/EC

Manufacturer:

Pioneer Corporation

4-1, Meguro 1-chome, Meguro-ku
Tokyo 153-8654, Japan

EU Representative's:

Pioneer Europe NV

Haven 1087, Keetberglaan 1,
9120 Melsele, Belgium
<http://www.pioneer.eu>



English:

Hereby, Pioneer, declares that this DEH-P7100BT is in compliance with the essential requirements and other relevant provisions of Directive 1999/5/EC.

Suomi:

Pioneer vakuuttaa täten että DEH-P7100BT tyyppinen laite on direktiivin 1999/5/EY oleellisten vaatimusten ja sitä koskevien direktiivin muiden ehtojen mukainen.

Nederlands:

Hierbij verklaart Pioneer dat het toestel DEH-P7100BT in overeenstemming is met de essentiële eisen en de andere relevante bepalingen van richtlijn 1999/5/EG

Français:

Par la présente Pioneer déclare que l'appareil DEH-P7100BT est conforme aux exigences essentielles et aux autres dispositions pertinentes de la directive 1999/5/CE

Svenska:

Härmed intygar Pioneer att denna DEH-P7100BT står i överensstämmelse med de väsentliga egenskapskrav och övriga relevanta bestämmelser som framgår av direktiv 1999/5/EG.

Dansk:

Undertegnede Pioneer erklærer herved, at følgende udstyr DEH-P7100BT overholder de væsentlige krav og øvrige relevante krav i direktiv 1999/5/EF

Deutsch:

Hiermit erkläre Pioneer, dass sich dieses DEH-P7100BT in Übereinstimmung mit den grundlegenden Anforderungen und den anderen relevanten Vorschriften der Richtlinie 1999/5/EG befindet". (BMW)

Ελληνικά:

ΜΕ ΤΗΝ ΠΑΡΟΥΣΑ Pioneer ΔΗΛΩΝΕΙ ΟΤΙ DEH-P7100BT ΣΥΜΜΟΡΦΟΝΕΤΑΙ ΠΡΟΣ ΤΙΣ ΟΥΣΙΩΔΕΙΣ ΑΠΑΙΤΗΣΕΙΣ ΚΑΙ ΤΙΣ ΛΟΙΠΕΣ ΣΧΕΤΙΚΕΣ ΔΙΑΤΑΞΕΙΣ ΤΗΣ ΟΔΗΓΙΑΣ 1999/5/EK

Italiano:

Con la presente Pioneer dichiara che questo DEH-P7100BT è conforme ai requisiti essenziali e alle altre disposizioni pertinenti stabilite dalla direttiva 1999/5/CE.

Español:

Por medio de la presente Pioneer declara que el DEH-P7100BT cumple con los requisitos esenciales y cualesquiera otras disposiciones aplicables o exigibles de la Directiva 1999/5/CE

Português:

Pioneer declara que este DEH-P7100BT está conforme com os requisitos essenciais e outras disposições da Directiva 1999/5/CE.

Čeština:

Pioneer tímto prohlašuje, že tento DEH-P7100BT je ve shodě se základními požadavky a dalšími příslušnými ustanoveními směrnice 1999/5/ES

Eesti:

Käesolevaga kinnitab Pioneer seadme DEH-P7100BT vastavust direktiivi 1999/5/EÜ põhinõuetele ja nimetatud direktiivist tulenevatele teistele asjakohastele sätetele.

Magyar:

Alulírott, Pioneer nyilatkozom, hogy a DEH-P7100BT megfelel a vonatkozó alapvető követelményeknek és az 1999/5/EC irányelv egyéb előírásainak.

Latviešu valoda:

Ar šo Pioneer deklarē, ka DEH-P7100BT atbilst Direktīvas 1999/5/EK būtiskajām prasībām un citiem ar to saistītajiem noteikumiem.

Lietuvių kalba:

Šiuo Pioneer deklaruoją, kad šis DEH-P7100BT atitinka esminius reikalavimus ir kitas 1999/5/EB Direktyvos nuostatas.

Malti:

Hawnhekk, Pioneer jiddikjara li dan DEH-P7100BT jikkonforma mal-htigijiet essenzjali u ma provvedimenti oħrajn rilevanti li hemm fid-Direttiva 1999/5/EC

Slovenčina:

Pioneer týmto vyhlasuje, že DEH-P7100BT spĺňa základné požiadavky a všetky príslušné ustanovenia Smernice 1999/5/ES.

Slovenščina:

Pioneer izjavlja, da je ta DEH-P7100BT v skladu z bistvenimi zahtevami in ostalimi relevantnimi določili direktive 1999/5/ES.

Română:

Prin prezenta, Pioneer declara ca acest DEH-P7100BT este in conformitate cu cerintele esentiale si alte prevederi ale Directivei 1999/5/EU.

Български:

С настоящето, Pioneer декларира, че този DEH-P7100BT отговаря на основните изисквания и други съответни постановления на Директива 1999/5/EC.

Polski:

Niniejszym Pioneer oświadcza, że DEH-P7100BT jest zgodny z zasadniczymi wymogami oraz pozostałymi stosownymi postanowieniami Dyrektywy 1999/5/EC

Norsk:

Pioneer erklærer herved at utstyret DEH-P7100BT er i samsvar med de grunnleggende krav og øvrige relevante krav i direktiv 1999/5/EF.

Íslenska:

Hér með lýsir Pioneer yfir því að DEH-P7100BT er í samræmi við grunnkröfur og aðrar kröfur, sem gerðar eru í tilskipun 1999/5/EC

Благодарим Вас за покупку этого изделия компании PIONEER.

Для обеспечения правильности эксплуатации внимательно прочитайте данное руководство перед первым использованием изделия. *Держите данное руководство под рукой для обращения к нему в будущем.*

01 Перед началом эксплуатации

- Сведения об этом устройстве 7
 - Функции 8
 - Условия эксплуатации 8
- Посетите наш сайт 8
- В случае возникновения неполадок 9
- Защита Вашего устройства от кражи 9
 - Снятие передней панели 9
 - Установка передней панели 9
- Режим демонстрации функциональных возможностей 9
- Перезагрузка микропроцессора 10

02 Описание элементов устройства

- Основное устройство 11
- Дополнительный пульт дистанционного управления 12
- Индикация на дисплее 13

03 Основные операции

- Включение и выключение питания 15
 - Включение устройства 15
 - Выключение устройства 15
- Выбор источника сигнала 15
- Регулировка громкости 15

04 Тюнер

- Основные операции 16
- Запоминание и повторный вызов радиочастот 16
- Прием радиопередач аварийного сигнала РТУ 16
- Переключение режима RDS дисплея 16
- Знакомство с расширенными функциями 17
- Запоминание частот самых мощных трансляций 17
- Настройка на мощные сигналы 17
- Выбор альтернативных частот 18

- Использование функции Поиск PI (по идентификатору программы) 18
- Использование автоматического поиска PI (по идентификатору программы) для предварительно настроенных станций 18
- Ограничение станций региональными программами 18
- Прием дорожных сводок 19
- Использование функций РТУ 19
 - Поиск станции RDS с помощью информации РТУ 19
 - Использование прерывания для передачи новостей 20
 - Использование функции радиотекста 20
 - Список РТУ 21

05 Встроенный проигрыватель компакт-дисков

- Основные операции 23
- Отображение текстовой информации диска 24
- Выбор дорожек из списка названий дорожек 24
- Выбор файлов из списка имен файлов 25
- Знакомство с расширенными функциями 25
- Выбор диапазона повторного воспроизведения 25
- Воспроизведение дорожек в произвольной последовательности 26
- Сканирование папок и дорожек 26
- Приостановка воспроизведения 26
- Использование технологии преобразования звука 27
- Ввод названий дисков 27

06 Воспроизведение композиций, находящихся на запоминающем устройстве USB

Основные операции **28**

Выбор файлов из списка имен файлов **28**

Отображение текстовой информации аудиофайла **28**

Знакомство с расширенными функциями **28**

- Функции и их назначение **28**

07 Воспроизведение музыки на плеере iPod

Основные операции **30**

Поиск композиции **30**

- Поиск композиций по категории **30**
- Поиск композиций по алфавиту **31**

Отображение текстовой информации iPod **31**

Знакомство с расширенными функциями **31**

- Функции и их назначение **31**

Воспроизведение композиций в произвольной последовательности (перемешивание) **32**

Воспроизведение всех композиций в произвольной последовательности (перемешать все) **32**

Воспроизведение композиций в жанре воспроизводимой в данный момент композиции **33**

Управление функциями iPod с устройства iPod **33**

Настройка скорости воспроизведения аудиокниг **34**

08 Использование беспроводной технологии Bluetooth

Подключение устройства Bluetooth **35**

- Порядок подключения **35**

- Регистрация с устройства Bluetooth **36**
- Регистрация с этого устройства **37**
- Отключение устройства Bluetooth **37**
- Удаление зарегистрированного устройства Bluetooth **38**
- Подключение зарегистрированного устройства Bluetooth и выбор профиля **38**
- Автоматическое подсоединение к устройству Bluetooth **38**
- Отображение номера системной версии для ремонта **39**
- Отображение адреса Bluetooth-устройства (BD) **39**
- Изменение названия устройства **39**
- Ввод PIN-кода для беспроводного соединения Bluetooth **40**

Bluetooth-аудио **40**

- Настройка Bluetooth аудио **41**
- Основные операции **41**
- Знакомство с расширенными функциями **41**
- Воспроизведение композиций на Bluetooth-аудиоплеере **41**
- Остановка воспроизведения **42**

Телефон с функцией Bluetooth **42**

- Настройки для громкой связи **42**
- Выполнение вызовов **43**
- Прием вызовов **43**
- Использование списка номеров телефонов **44**
- Вызов по номеру из телефонного справочника **44**
- Использование списков пропущенных, входящих и исходящих звонков **45**

- Знакомство с расширенными функциями **46**
- Перенос записей в телефонный справочник **46**
- Настройка автоответчика **46**
- Регулировка уровня громкости для собеседника **47**
- Включение сигнала вызова **47**
- Вызов путем ввода телефонного номера **47**
- Настройка закрытого режима **47**

09 Использование функции голосового управления

Использование голосового управления данным устройством **48**

Использование голосовых команд для выполнения звонков **48**

Звонок по телефонному номеру, сохраненному в памяти **49**

Если вы не уверены в том, какие действия выполнить: **49**

Список голосовых команд **50**

10 Регулировки аудиопараметров

Знакомство с регулировками аудиопараметров **51**

Использование регулировки баланса **51**

Использование эквалайзера **52**

- Вызов кривых эквалайзера из памяти **52**
- Регулировка кривых эквалайзера **52**
- Настройка 7-полосного графического эквалайзера **53**

Регулировка тонкомпенсации **53**

Использование выхода канала сабвуфера **53**

- Изменение настройки сабвуфера **54**

Усиление нижних звуковых частот **54**

Использование фильтра верхних частот **55**

Регулировка уровней входных сигналов **55**

Использование функции автоматического выравнивания уровня звука **56**

Регулировка уровня громкости голосовых инструкций **56**

11 Начальные настройки

Изменение начальных настроек **57**

Выбор языка интерфейса **57**

Установка даты **57**

Установка часов **58**

Включение или выключение дежурного режима **58**

Установка шага настройки в FM-диапазоне **58**

Включение автоматического поиска PI **59**

Включение предупреждающего сигнала **59**

Включение вспомогательной настройки **59**

Выведите список воспроизведения TTS (текст для произнесения) **60**

Включение настройки регулятора освещенности **60**

Установка параметров выхода заднего канала и сабвуфера **60**

Включение режима демонстрации функциональных возможностей **61**

Включение режима постоянной прокрутки **61**

Активация источника сигнала BT AUDIO **62**

Сброс настроек модуля беспроводной связи Bluetooth **62**

Обновления программного обеспечения Bluetooth **62**

12 Другие функции

Использование дополнительного источника сигнала (AUX) **63**

- О AUX1 и AUX2 **63**
- Источник сигнала AUX1: **63**
- Источник сигнала AUX2: **63**
- Выбор AUX в качестве источника сигнала **63**
- Ввод названия вспомогательного источника (AUX) **63**

Использование внешнего устройства **64**

- Выбор внешнего устройства в качестве источника сигнала **64**
- Основные операции **64**
- Расширенные функции **64**

Функция уведомления о получении SMS (Служба коротких сообщений) **64**

13 Дополнительное оборудование

Воспроизведение музыки на плеере iPod **65**

- Основные операции **65**
- Отображение текстовой информации iPod **65**
- Поиск композиции **65**
- Знакомство с расширенными функциями **65**
- Воспроизведение композиций в произвольной последовательности (перемешивание) **66**

Проигрыватель-автомат компакт-дисков **66**

- Основные операции **66**
- Использование функций CD TEXT **67**
- Знакомство с расширенными функциями **67**
- Использование сжатия и усиления басов **68**

- Использование списка воспроизведения с функцией ITS **68**
- Использование функций названия диска **70**

Проигрыватель DVD **71**

- Основные операции **71**
- Выбор диска **71**
- Выбор папки **71**
- Знакомство с расширенными функциями **72**

ТВ-тюнер **73**

- Основные операции **73**
- Запланирование и повторный вызов телеканалов **73**
- Последовательное сохранение в памяти телеканалов с наиболее мощным сигналом **74**

Дополнительная информация

Устранение неисправностей **75**

Сообщения об ошибках **75**

Рекомендации по обращению с дисками и проигрывателем **77**

Двойные диски **78**

Совместимость с форматами сжатия данных **78**

iPod **79**

- Поддержка iPod **79**
- Обращение с iPod **79**
- Настройки iPod **80**

Сжатые аудиофайлы, записанные на диск **80**

- Пример иерархии **80**

Профили Bluetooth **81**

Обозначение товарного знака и знака защиты авторских прав **81**

Технические характеристики **83**

Перед началом эксплуатации



Если вы желаете утилизировать данное изделие, не выбрасывайте его вместе с обычным бытовым мусором. Существует отдельная система сбора использованных электронных изделий в соответствии с законодательством, которая предполагает соответствующее обращение, возврат и переработку.

Частные лица в странах Евросоюза, Швейцарии и Норвегии могут бесплатно возвращать использованные электронные изделия в специализированные пункты приема или в магазин (при покупке аналогичного нового устройства).

Если Ваша страна не указана в приведенном выше перечне, обращайтесь в органы местного управления за инструкциями по правильной утилизации продукта.

Тем самым Вы обеспечите утилизацию Вашего изделия с соблюдением обязательных процедур по обработке, утилизации и вторичной переработке и, таким образом, предотвратите потенциальное негативное воздействие на окружающую среду и здоровье людей. ■



Сведения об этом устройстве

Частоты тюнера в этом устройстве распределены для использования в Западной Европе, Азии, на Ближнем Востоке, в Африке и Океании. При использовании в других регионах качество приема может быть плохим. Функция RDS (радиовещательная система передачи информа-

ции) доступна только в регионах, в которых имеются FM-станции, передающие сигналы RDS.

⚠ ВНИМАНИЕ

- Не допускайте попадания жидкости на данное устройство. Это может повлечь поражение электрическим током. Кроме того, попадание жидкости в устройство может стать причиной его выхода из строя, перегрева и появления дыма.
- “ЛАЗЕРНЫЙ ПРОДУКТ КЛАССА 1”
Это изделие оснащено лазерным диодом класса выше 1. В целях обеспечения полной безопасности не снимайте какие-либо крышки и не пытайтесь проникнуть внутрь изделия. Ремонт должен выполняться квалифицированным специалистом.
- Pioneer CarStereo-Pass предназначен для использования только в Германии.
- Держите это руководство под рукой в качестве справочника по правилам эксплуатации и мерам предосторожности.
- Всегда сохраняйте уровень громкости достаточно низким, чтобы Вы могли слышать звуки снаружи машины.
- Оберегайте это устройство от воздействия влажности.
- При отключении или разряде батареи память предварительных настроек будет стерта и потребуются ее повторное программирование.

Функции

Данное устройство поддерживает широкий диапазон форматов файлов и мультимедийных/запоминающих устройств.

Поддерживаемые форматы файлов

- WMA
- MP3
- AAC
- WAV

Подробную информацию о поддерживаемых форматах см. в *Совместимость с форматами сжатия данных* на стр. 78.

- Это устройство может неверно воспроизводить некоторые файлы формата WMA в зависимости от приложений, использованных для их записи.

Поддержка мультимедийных/запоминающих устройств

- CD/CD-R/CD-RW
- Портативный USB аудиоплеер/запоминающее устройство USB

Сведения о типе портативного USB аудиоплеера/запоминающего устройства USB необходимо уточнить у производителя устройств.

Подробную информацию о поддерживаемых устройствах см. в *Технические характеристики* на стр. 83.

Поддержка iPod

С помощью данного устройства можно управлять плеером iPod и воспроизводить записанные на нем композиции. В данном руководстве iPod и iPhone упоминаются под общим названием iPod. Подробную информацию о поддерживаемых моделях iPod см. в *Поддержка iPod* на стр. 79.

Громкая связь

Это устройство поддерживает беспроводную технологию Bluetooth, позволяя легко пользоваться громкой связью.

Совместимость с аудиоплеерами, поддерживающими технологию Bluetooth

При использовании этого устройства с аудиоплеерами, поддерживающими беспроводную технологию Bluetooth, можно управлять Bluetooth-аудиоплеером.



ВНИМАНИЕ

- Pioneer не несет ответственности за потерю данных на запоминающем устройстве USB/портативном USB аудиоплеере, даже если эти данные будут потеряны во время использования данного устройства.
- Pioneer не несет ответственности за потерю данных на iPod, даже если эти данные будут потеряны во время использования данного устройства.

Условия эксплуатации

Это устройство должно эксплуатироваться в указанном ниже диапазоне температур. Диапазон рабочих температур: от -10 °C до +60 °C (от 14 °F до 140 °F)
Температура при выполнении теста EN300328 ETC: -20 °C и +55 °C (-4 °F и 131 °F) 

Посетите наш сайт

Посетите наш сайт:
<http://www.pioneer-rus.ru>

- Зарегистрируйте приобретенное изделие. Мы сохраним сведения о Вашей покупке, что поможет Вам ссылаться на эту информацию в случае страхового требования по причине потери или кражи.
- Самую свежую информацию о Pioneer Corporation можно получить на нашем веб-сайте. 

Перед началом эксплуатации

В случае возникновения неполадок

При неполадках в работе этого изделия свяжитесь с торговым представителем компании-производителя или с ближайшим сервисным пунктом Pioneer. 

Защита Вашего устройства от кражи

В целях предотвращения кражи переднюю панель можно снимать.

- Если не отсоединить переднюю панель от основного устройства в течение пяти секунд после выключения зажигания автомобиля, раздастся предупреждающий сигнал.
- Вы можете отключить предупреждающий сигнал. См. раздел *Включение предупреждающего сигнала* на стр. 59.

Важно

- Соблюдайте осторожность при снятии и установке передней панели.
- Оберегайте переднюю панель от сильных ударов.
- Предохраняйте переднюю панель от воздействия прямого солнечного света и высоких температур.

Снятие передней панели

1 Нажмите , чтобы открыть переднюю панель.

2 Возьмитесь за левую сторону передней панели и осторожно потяните ее наружу.

Старайтесь избегать чрезмерного сдавливания передней панели, не роняйте ее на пол, берегите от воды или других жидкостей во избежание необратимых повреждений.

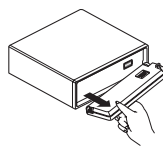

3 Поместите переднюю панель в защитный футляр, предназначенный для безопасного хранения.

Установка передней панели

- Для повторной установки передней панели приложите ее к основному устройству и прочно защелкните в фиксаторах держателя.

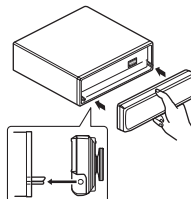

Режим демонстрации функциональных возможностей

Режим демонстрации функциональных возможностей включается автоматически при повороте ключа зажигания в положение ACC или ON при отключенном питании устройства. При нажатии **DISP/SCRL** во время демонстрации функциональных возможностей этот режим отключается. Нажмите кнопку **DISP/SCRL** ещё раз для повторного запуска режима. Следует помнить, что работа режима демонстрации функциональных возможностей при выключенном двигателе может привести к излишнему расходу заряда аккумуляторной батареи.

**Важно**

Красный провод (АСС) этого устройства необходимо подсоединить к контакту, обеспечивающему включение/выключение зажигания. Если этого не сделать, то аккумуляторная батарея автомобиля может разрядиться. ■

Перезагрузка микропроцессора

Микропроцессор следует перезагружать в следующих случаях:

- Перед первым использованием этого устройства после установки
- Если устройство работает неправильно
- Если на дисплее появляются странные или неверные сообщения

1 Снятие передней панели

2 Нажмите RESET кончиком карандаша или другим заостренным предметом.

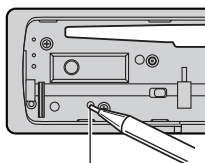

Кнопка RESET



Описание элементов устройства

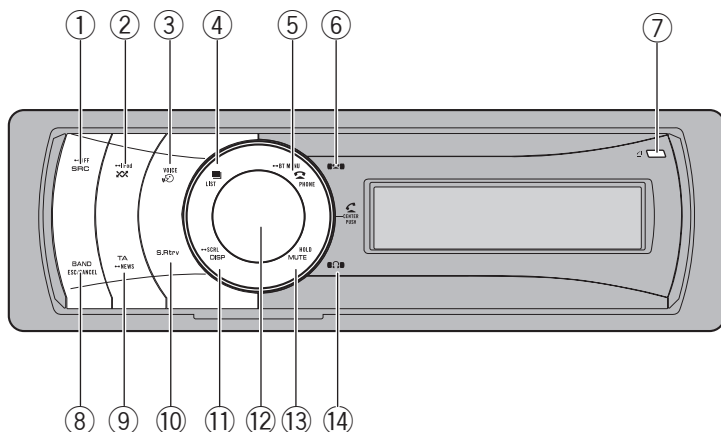

Основное устройство

① Кнопка SRC/OFF

Нажмите, чтобы перебрать все доступные источники сигнала. Нажмите и удерживайте, чтобы выключить устройство.

② Кнопка (воспроизведение в произвольной последовательности)/iPod

Нажмите для включения или выключения функции воспроизведения в произвольной последовательности при использовании компакт-диска или устройства USB.

При использовании iPod нажмите данную кнопку для воспроизведения всех композиций в случайном порядке. Нажмите и удерживайте кнопку нажатой для переключения режима управления при использовании iPod.

При использовании iPod с адаптером интерфейса (CD-IB100II) нажмите для включения функции воспроизведения в произвольной последовательности.

③ Кнопка VOICE/

Нажмите, чтобы включить функцию голосового набора для телефона.

④ Кнопка /LIST

Нажмите, чтобы выбрать (в зависимости от источника сигнала) отображение на дисплее списка названий дорожек, списка папок, списка файлов или списка каналов предварительной настройки. Нажмите и удерживайте эту кнопку для переключения в режим воспроизведения по категории при использовании iPod. Подробную информацию см. в *Воспроизведение композиций в жанре воспроизводимой в данный момент композиции* на стр. 33.

⑤ Кнопка PHONE//BT MENU

Нажмите, чтобы отобразить список абонентов телефонного справочника. Во время звонка эта кнопка используется, чтобы завершить вызов, отклонить входящий вызов или отменить исходящий вызов.

Нажмите и удерживайте, чтобы выбрать **TELEPHONE** в качестве источника сигнала.

⑥ Индикатор «»

Загорается при установлении соединения с сотовым телефоном посредством беспроводной технологии Bluetooth.

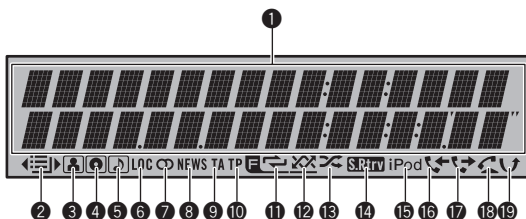

- Если выбран источник, отличный от **TELEPHONE**, то при использовании громкой связи индикатор мигает.
- ⑦ **Кнопка \sphericalangle !**
Нажмите, чтобы открыть переднюю панель.
- ⑧ **Кнопка BAND/ESC/CANCEL**
Нажмите, чтобы выбрать из трех FM-диапазонов и MW/LW-диапазонов. При работе с меню нажмите для возврата к обычному экрану. При использовании голосового управления нажмите, чтобы отключить функцию голосового управления.
- ⑨ **Кнопка TA/NEWS**
Нажмите, чтобы включить или выключить функцию TA. Нажмите и удерживайте, чтобы включить или выключить функцию НОВОСТИ.
- ⑩ **Кнопка S.Rtrv**
Нажмите, чтобы выбрать настройки режима технологии преобразования звука (Sound Retriever).
- ⑪ **Кнопка DISP/SCRL**
Нажмите, чтобы выбрать различные режимы дисплея. Чтобы прокрутить текстовую информацию, нажмите и удерживайте кнопку.
- ⑫ **MULTI-CONTROL**
Сдвиньте, чтобы произвести ручную настройку с поиском, ускоренную перемотку вперед, назад и использовать функции поиска дорожки.
- Нажмите, чтобы ответить на входящий звонок.
Также используется для управления функциями.
Поверните, чтобы увеличить или уменьшить громкость.
- При использовании громкой связи Вы можете выбрать режим **Far end Volume** и переключать режимы **Far end Volume** и **SCO Private mode** в меню **FUNCTION** с помощью **MULTI-CONTROL**.
- ⑬ **Кнопка MUTE/HOLD**
Нажмите, чтобы выключить звук. Нажмите повторно для включения звука. Нажмите, чтобы поставить абонента в режим ожидания.
- ⑭ **Индикатор "Ω"**
Загорается при подключении к системе аудиоплеера Bluetooth посредством технологии беспроводной связи Bluetooth.

Дополнительный пульт дистанционного управления

Пульт дистанционного управления CD-SR120 продаётся отдельно.

Описание элементов устройства

Функционирует так же, как кнопки на основном устройстве.

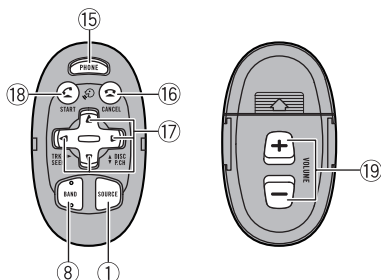

15 Кнопка PHONE

Нажмите, чтобы отобразить список абонентов телефонного справочника. Во время звонка эта кнопка используется, чтобы завершить вызов, отклонить входящий вызов или отменить исходящий вызов.

Нажмите и удерживайте, чтобы выбрать **TELEPHONE** в качестве источника сигнала.

16 Кнопка /CANCEL

При использовании телефона в качестве источника сигнала нажмите эту кнопку, чтобы завершить вызов или отклонить входящий вызов.

При использовании голосового управления нажмите, чтобы отключить функцию голосового управления.

17 Кнопки /▼/◀/▶

Нажмите, чтобы произвести ручную настройку с поиском, ускоренную перемотку вперед, назад и использовать функции поиска дорожки. Также используется для управления функциями.

18 Кнопка /START

Нажмите, чтобы начать разговор по телефону, если в качестве источника сигнала используется телефон. Нажмите, чтобы включить функцию голосового набора для телефона.

19 Кнопки VOLUME

Нажмите, чтобы увеличить или уменьшить громкость. 

Индикация на дисплее

1 Основной сектор дисплея

Отображает диапазон, рабочую частоту, время, прошедшее с начала воспроизведения, и информацию о других настройках.

- Тюнер
На дисплее отображаются диапазон и частота.
- RDS
На дисплее отображается название программы, РТУ-информация и текстовая информация.
- Встроенный проигрыватель компакт-дисков, USB, iPod
Отображаются текстовая информация и время, прошедшее с начала воспроизведения.
- Bluetooth-аудио
Отображаются название устройства, название дорожки, имя артиста, название альбома.
- Телефон с функцией Bluetooth
Отображаются название устройства, часы, имя вызывающего абонента, номер вызывающего абонента, имя вызываемого абонента и номер вызываемого абонента.

2 Индикатор (папка)

Появляется при работе со списком.

При наличии верхнего уровня папки или меню отображается ◀.

При наличии нижнего уровня папки или меню отображается ▶.

3 Индикатор (исполнитель)

Появляется при отображении имени исполнителя диска (дорожки) на основном дисплее.

Отображается при использовании поиска по исполнителю на iPod.

- 4 Индикатор  (диск)**
Появляется при отображении названия диска (альбома) на основном дисплее. Отображается при использовании поиска по альбому на iPod.
- 5 Индикатор  (композиция)**
Появляется при отображении названия композиции (песни) на основном дисплее. Отображается при использовании поиска по композиции на iPod.
- 6 Индикатор LOC**
Появляется при включении местного поиска.
- 7 Индикатор  (стерео)**
Появляется, когда вещание на выбранной частоте ведется в режиме стерео.
- 8 Индикатор NEWS**
Появляется при активной функции NEWS (прерывание для передачи новостей).
- 9 Индикатор TA**
Появляется, когда включена функция TA (режим ожидания дорожных сводок).
- 10 Индикатор TP**
Появляется, когда радиоприемник настроен на TP-станцию.
- 11 Индикатор  (повтор папки)**
Появляется при включении режима повторного воспроизведения композиций одной папки. Когда повторное воспроизведение включено, на дисплее появляется надпись .
- 12 Индикатор  (папка в случайной последовательности)**
Появляется при включении режима воспроизведения в случайной последовательности композиций одной папки. Когда воспроизведение в случайном порядке включено, на дисплее появляется только надпись .
- 13 Индикатор  (воспроизведение в случайной последовательности)**
Появляется при включенном режиме воспроизведения в случайной последовательности во время использования iPod в качестве источника сигнала.
- 14 Индикатор  (Sound Retriever, технология преобразования звука)**
Появляется при включении режима Sound Retriever.
- 15 Индикатор iPod**
Загорается в случае, если при выборе режима управления iPod распознается устройство iPod.
- 16 Индикатор  (входящие звонки)**
Загорается при отображении на дисплее списка входящих звонков во время использования телефона в качестве источника сигнала.
- 17 Индикатор  (исходящие звонки)**
Загорается при отображении на дисплее списка исходящих звонков во время использования телефона в качестве источника сигнала.
- 18 Индикатор  (автоответчик)**
Показывает включение функции автоответчика (см. *Настройка автоответчика* на стр. 46).
- 19 Индикатор  (пропущенные звонки)**
Отображается при наличии пропущенных звонков. Загорается при отображении на дисплее списка пропущенных звонков во время использования телефона в качестве источника сигнала. .

Основные операции

Включение и выключение питания

Включение устройства

- Нажмите кнопку SRC/OFF, чтобы включить устройство.

Выключение устройства

- Нажмите и удерживайте кнопку SRC/OFF, пока устройство не выключится. 

Выбор источника сигнала

Вы можете выбрать источник сигнала для прослушивания. Чтобы переключиться на встроенный проигрыватель компакт-дисков, загрузите диск в это устройство. См. стр. 23.

- Нажмите SRC/OFF несколько раз, чтобы выбрать один из следующих источников сигнала.
Тюнер—Телевидение—Проигрыватель DVD-дисков/проигрыватель-автомат DVD-дисков—Встроенный проигрыватель компакт-дисков—Проигрыватель-автомат компакт-дисков—iPod—USB—Внешнее устройство 1—Внешнее устройство 2—AUX1—AUX2—BT-аудиоплеер

Примечания

- Источник звука не изменится в следующих случаях.
 - При отсутствии устройства, соответствующего выбранному источнику сигнала.
 - При отсутствии диска или магазина в проигрывателе.
 - Если iPod не подключен к данному устройству с помощью адаптера интерфейса.

- Если AUX (вспомогательный вход) выключен (см. стр. 59).
- Если источник BT AUDIO выключен (см. Активация источника сигнала BT AUDIO на стр. 62).
- Если к USB порту данного устройства не подключено запоминающее устройство USB или iPod, на дисплее отображается NO DEVICE.

- По умолчанию для AUX1 установлено значение “включен”. Если AUX1 не используется, отключите его (см. Включение вспомогательной настройки на стр. 59).
- Зарядка портативного аудиоплеера, подключенного к вспомогательному входу AUX, от источника питания автомобиля может стать причиной возникновения помех. В этом случае отсоедините зарядное устройство.
- Под внешним устройством понимается изделие компании Pioneer (например, из тех, что будут доступны в будущем), которое позволяет управлять основными функциями с помощью данного устройства, хотя и не поддерживается в качестве источника сигнала. С помощью этого устройства можно управлять двумя внешними устройствами. При наличии двух подключенных внешних устройств это устройство автоматически присваивает им категории “внешнее устройство 1” и “внешнее устройство 2”.
- Когда голубой/белый провод этого устройства подключен к реле панели управления автомобильной антенной, антенна на автомобиле выдвигается при включении источника сигнала этого устройства. Чтобы втянуть антенну, выключите источник сигнала. 

Регулировка громкости

- Поверните MULTI-CONTROL, чтобы отрегулировать уровень громкости. 

Основные операции

● Выбор диапазона

Нажмите **BAND/ESC/CANCEL**.

- Можно выбрать диапазоны **FM1, FM2, FM3** или **MW/LW**.

● Ручная настройка (пошаговая)

Нажмите **MULTI-CONTROL** влево или вправо.

● Автоматический поиск

Нажмите **MULTI-CONTROL** влево или вправо и удерживайте, а затем отпустите.

- Вы можете отменить настройку с поиском, нажав **MULTI-CONTROL** вправо или влево.
- Радиостанции можно пропускать, нажимая вправо или влево и удерживая **MULTI-CONTROL**. Настройка с поиском начнется, как только Вы отпустите **MULTI-CONTROL**.

Примечания

- Можно включить или выключить функцию AF (поиск альтернативных частот) данного устройства. Для обычной настройки функция AF должна быть выключена (смотрите в стр. 18).
- Не все станции предоставляют услугу RDS.
- Такие функции RDS, как AF и TA, доступны только в том случае, если Ваш радиоприемник настроен на RDS-станцию. 

Запоминание и повторный вызов радиочастот

Вы можете сохранить в памяти устройства до шести частот радиостанций для последующего быстрого вызова.

- В памяти можно сохранить до шести радиостанций каждого диапазона.

1 Нажмите кнопку /LIST.



Отображается экран предварительной настройки.

2 С помощью **MULTI-CONTROL** сохраните выбранную частоту в памяти устройства.

Поворачивайте для выбора другого номера предварительной настройки. Чтобы сохранить, нажмите и удерживайте.

3 С помощью **MULTI-CONTROL** выберите нужную радиостанцию.

Поворачивайте для перехода к другому телеканалу. Нажмите, чтобы выбрать.

- Вы также можете выбрать другую радиостанцию, нажимая **MULTI-CONTROL** вверх или вниз.
- Чтобы вернуть дисплей в исходный режим, нажмите **BAND/ESC/CANCEL** или  /LIST.
- Если Вы не воспользуетесь списком в течение 30 секунд, дисплей автоматически вернется в исходный режим. 

Прием радиопередач аварийного сигнала PTY

В случае трансляции аварийного сигнала PTY устройство автоматически примет его (появится **ALARM INT**). По окончании трансляции система вернется к предыдущему источнику.

- Сообщение об аварии можно отменить, нажав **TA/NEWS**.
- Вы также можете отменить передачу сообщения об аварии, нажав **SRC/OFF, BAND/ESC/CANCEL** или **MULTI-CONTROL**. 

Переключение режима RDS дисплея

Если тюнер настроен на RDS-станцию, отображается название данной программы услуг. Переключите режим дисплея, чтобы узнать частоту.

Тюнер

● Нажмите DISP/SCRL.

Нажмите **DISP/SCRL** несколько раз для выбора следующих настроек:

Название программы—Информация РТУ—Частота

Информация РТУ (идентификационный код типа программы) приведена в следующем разделе. См. стр. 21.

- Информация РТУ и частота текущей станции отображаются на дисплее в течение 8 секунд. 

Знакомство с расширенными функциями

1 Нажмите MULTI-CONTROL, чтобы вывести на экран основное меню.

2 С помощью MULTI-CONTROL выберите FUNCTION.

Поворачивайте для перехода к другому пункту меню. Нажмите, чтобы выбрать. Отобразится меню функций.

3 Для выбора функции поворачивайте MULTI-CONTROL.

BSM (запоминание лучших станций)—**Regional** (региональный)—**Local** (настройка с местным поиском)—**PTY** (выбор типа программы)—**Traffic** (режим ожидания дорожных сводок)—**AF** (поиск альтернативных частот)—**News** (прерывание для передачи новостей)

Примечания

- Чтобы вернуть дисплей в исходный режим, нажмите **BAND/ESC/CANCEL**.
- Если выбран MW/LW-диапазон, для выбора будут доступны только функции **BSM** или **Local**. 

Запоминание частот самых мощных трансляций

Функция **BSM** (запоминание лучших станций) позволяет автоматически сохранять шесть самых мощных радиочастот.

1 Перейдите в меню выбора функций. См. раздел *Знакомство с расширенными функциями* на стр. 17.

2 С помощью MULTI-CONTROL выберите в меню функций BSM.

3 Нажмите MULTI-CONTROL, чтобы включить функцию BSM.

В памяти устройства будут сохранены шесть самых мощных радиочастот в порядке мощности их сигнала.

- Для отмены режима нажмите **MULTI-CONTROL** еще раз. 

Настройка на мощные сигналы

Настройка с местным поиском позволяет Вам настраиваться только на радиостанции с достаточно мощными сигналами для качественного приема.

1 Перейдите в меню выбора функций. См. раздел *Знакомство с расширенными функциями* на стр. 17.

2 С помощью MULTI-CONTROL выберите в меню функций Local.

3 Нажмите MULTI-CONTROL, чтобы включить настройку с местным поиском.

- Нажмите **MULTI-CONTROL** еще раз, чтобы выключить настройку с местным поиском.

4 Нажмите MULTI-CONTROL влево или вправо, чтобы установить чувствительность.

FM: **Level 1—Level 2—Level 3—Level 4**

MW/LW: **Level 1—Level 2**

Чем больше число, тем выше уровень настройки. Настройка самого высокого уровня позволяет осуществлять прием только станций с самым сильным сигналом, а уменьшение уровня настройки позволяет принимать другие станции по степени убывания интенсивности сигнала. 

Выбор альтернативных частот

Если качество приема низкое, устройство автоматически выполнит поиск другой станции в той же сети.

1 **Перейдите в меню выбора функций.** См. раздел *Знакомство с расширенными функциями* на стр. 17.

2 **С помощью MULTI-CONTROL выберите в меню функций AF.**

3 **Нажмите MULTI-CONTROL, чтобы включить функцию AF.**

▪ Чтобы выключить функцию, нажмите MULTI-CONTROL еще раз.



Примечания

- Когда включена функция AF, во время настройки с поиском или в режиме BSM настраиваются только RDS-радиостанции.
- При вызове предварительно настроенной станции тюнер может обновить ее частоту значением из списка AF альтернативных частот станции. На дисплее не отображается номер предварительной настройки, если данные RDS для принятой станции отличаются от данных для изначально сохраненной станции.
- Во время поиска AF звук может прерываться.
- Функцию AF можно включить или выключить отдельно для каждого FM-диапазона.

Использование функции Поиск PI (по идентификатору программы)

Если подходящую станцию найти не удастся или качество приема ухудшится, устройство автоматически выполнит поиск другой станции со сходной программой. Во время поиска отображается PI SEEK и приглушается звук.

Использование автоматического поиска PI (по идентификатору программы) для предварительно настроенных станций

Если не удается вызывать предварительно настроенные станции, устройство можно настроить на выполнение поиска PI (по идентификатору программы) во время вызова предварительной настройки.

- По умолчанию функция автоматического поиска PI (по идентификатору программы) выключена. См. раздел *Включение автоматического поиска PI* на стр. 59.

Ограничение станций региональными программами

При использовании функции AF функция региональных программ ограничивает выбор станциями, транслирующими региональные программы.

1 **Перейдите в меню выбора функций.** См. раздел *Знакомство с расширенными функциями* на стр. 17.

2 **С помощью MULTI-CONTROL выберите в меню функций Regional.**

3 **Нажмите MULTI-CONTROL, чтобы включить региональную функцию.**

▪ Чтобы выключить функцию, нажмите MULTI-CONTROL еще раз.

Тюнер



Примечания

- Трансляции региональных программ и региональные сети организовываются по-разному в зависимости от страны (т.е. они могут изменяться в зависимости от зоны радиовещания, территории государства или часового пояса).
- Номер предварительной настройки может исчезнуть с дисплея, если тюнер настроен на региональную станцию, отличающуюся от изначально установленной станции.
- Региональную функцию можно включить или выключить отдельно для каждого FM-диапазона.

Прием дорожных сводок

Функция TA (ожидание дорожных сводок) позволяет автоматически получать дорожные сводки вне зависимости от источника сигнала, который Вы прослушиваете. Функцию TA можно активировать как для TP-станции (станции, передающей информацию о дорожном движении), так и для TP-станции расширенной сети вещания (станции, передающей информацию со ссылкой на TP-станции).

1 Настройте тюнер на TP-станцию или станцию расширенной сети вещания, передающую дорожные сводки TP. Включится индикатор TP.

2 Нажмите кнопку TA/NEWS, чтобы включить режим ожидания дорожных сводок.

- Чтобы выключить функцию, нажмите TA/NEWS еще раз.

3 В начале приема дорожной сводки отрегулируйте громкость TA (дорожных сводок) с помощью MULTI-CONTROL.

Новая установленная громкость сохраняется в памяти и будет вызываться для последующих дорожных сводок.

4 Для отмены прослушивания сводки нажмите кнопку TA/NEWS во время ее приема.

Тюнер возвратится к исходному источнику сигнала, но останется в режиме ожидания до повторного нажатия кнопки TA/NEWS.



Примечания

- Для включения и выключения функции можно также использовать меню, отображающееся при использовании переключателя MULTI-CONTROL.
- Система переключается обратно на исходный источник сигнала после приема дорожной сводки.
- Во время настройки с поиском или в режиме BSM при включенной функции TA настраиваются только TP-станции и станции расширенной сети вещания, передающие дорожные сводки.

Использование функцийPTY

Можно настроиться на радиостанцию с помощью информации PTY (типа программы).

Поиск станции RDS с помощью информации PTY

Можно выполнять поиск общих радиовещательных программ, например, тех, что перечислены в следующем разделе. См. стр. 21.

1 Перейдите в меню выбора функций. См. раздел *Знакомство с расширенными функциями* на стр. 17.

2 С помощью MULTI-CONTROL выберите в меню функций PTY.

3 Нажмите MULTI-CONTROL влево или вправо, чтобы выбрать тип программы. News/Info—Popular—Classics—Others

4 Нажмите **MULTI-CONTROL**, чтобы начать поиск.

Устройство начинает поиск радиостанций, передающих данный тип программ. При обнаружении радиостанции на дисплее будет показано название данной программы.

Информация РТУ (идентификационный код типа программы) приведена в следующем разделе. См. стр. 21.

- Для отмены поиска нажмите **MULTI-CONTROL** еще раз.
- Программы некоторых радиостанций могут отличаться от программ, указанных в передаваемом коде РТУ.
- Если ни одна из станций не передает программы нужного типа, то на дисплее в течение примерно двух секунд будет показано **Not found**, и затем тюнер перейдет в режим приема станции, с которой был начат поиск.

Использование прерывания для передачи новостей

Устройство может переключаться с других станций на станцию новостей с кодом РТУ, когда эта станция начинает передавать программу новостей. После окончания программы новостей возобновляется прием прежней программы.

● Для включения режима прерывания для передачи новостей нажмите и удерживайте **TA/NEWS**.

Нажимайте **TA/NEWS** до появления на экране **NEWS ON**.

- Для выключения режима прерывания нажмите и удерживайте **TA/NEWS** до появления на экране **OFF**.
- Прослушивание программы новостей можно отменить, нажав **TA/NEWS**.



Примечание

Для включения и выключения программы новостей можно также использовать меню, от-

ображающееся при использовании переключателя **MULTI-CONTROL**.

Использование функции радиотекста

Тюнер может показывать данные радиотекста, передаваемые станциями RDS, такие как информация о станции, название звучащей в эфире песни и имя исполнителя.

- Тюнер автоматически запоминает три последних принимаемых станции и заменяет текст первой из них на новый, если такой текст принимается.

Отображение радиотекста

Вы можете вывести на дисплей принимаемый радиотекст, а также радиотекст трех последних сообщений.

1 Нажмите и удерживайте кнопку **DISP/SCRL** для вывода на дисплей радиотекста.

Будет показан радиотекст принимаемой в настоящий момент станции.

- Вы можете отменить показ радиотекста нажатием кнопки **DISP/SCRL** или **BAND/ESC/CANCEL**.
- Если радиотекст не принимается, то на дисплее будет показано сообщение **NO TEXT**.

2 Нажмите **MULTI-CONTROL** влево или вправо, чтобы вызвать из памяти три последних радиотекста.

Для переключения между текущим радиотекстом и тремя последними сообщениями радиотекста нажмите **MULTI-CONTROL** влево или вправо.

- Если в памяти отсутствуют данные радиотекста, то индикация на дисплее не изменится.

Тюнер

3 Для прокрутки нажмите MULTI-CONTROL вверх или вниз.

Для возврата в начало нажмите **MULTI-CONTROL** вверх. Для прокрутки данных радиотекста нажмите **MULTI-CONTROL** вниз.

Запись и вызов из памяти радиотекста

Вы можете сохранить данные шести сообщений радиотекста.

1 Выведите на дисплей радиотекст, который нужно сохранить.

См. раздел *Отображение радиотекста* на стр. 20.

2 Нажмите кнопку  /LIST.

Отображается экран предварительной настройки.

3 Используйте MULTI-CONTROL, чтобы сохранить выбранный радиотекст в памяти устройства.

Поворачивайте для выбора другого номера предварительной настройки. Чтобы сохранить, нажмите и удерживайте.

4 Используйте MULTI-CONTROL для выбора нужного радиотекста.

Поворачивайте для перехода к другому радиотексту. Нажмите, чтобы выбрать.

- Вы также можете выбрать другой радиотекст, нажимая **MULTI-CONTROL** вверх или вниз.
- Чтобы вернуть дисплей в исходный режим, нажмите **BAND/ESC/CANCEL** или **LIST/ **.

Список PTY

Общие	Код	Тип программы
News/Info	News	Новости
	Affairs	Текущая информация
	Info	Общая информация и сообщения
	Sport	Спортивные новости
	Weather	Метеорологические сводки/метеорологическая информация
Popular	Finance	Отчеты с фондового рынка, коммерция, торговля и т.п.
	Pop Mus	Популярная музыка
	Rock Mus	Современная музыка
	Easy Mus	Легкая музыка
	Oth Mus	Музыка неопределенного стиля
	Jazz	Джаз
	Country	Музыка кантри
	Nat Mus	Национальная музыка
	Oldies	Старая музыка, золотая коллекция
	Folk mus	Народная музыка
Classics	L. Class	Легкая классическая музыка
	Classic	Классическая музыка

Others	Educate	Образовательные программы
	Drama	Радиопостановки и сериалы
	Culture	Национальная или региональная культура
	Science	Природа, наука и техника
	Varied	Развлекательные программы
	Children	Детские программы
	Social	Социальные новости
	Religion	Религиозные новости или службы
	Phone In	Ток-шоу
	Touring	Программы для путешественников; не для дорожных сводок
	Leisure	Хобби и развлечения
	Document	Документальные программы



Встроенный проигрыватель компакт-дисков

Основные операции

● Откройте переднюю панель

Нажмите **⏏**.

Откроется щель для загрузки диска.

Щель для загрузки диска

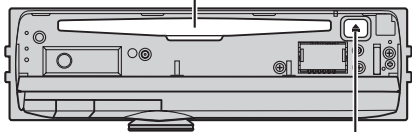

Кнопка **⏏** (извлечение)

■ Вставляйте диск маркированной стороной вверх.

■ Во избежание неполадок убедитесь, что при открытии передней панели никакие металлические объекты не касаются контактов.

● Извлечение диска

Нажмите **⏏** (извлечение).

● Выбор папки

Нажмите **MULTI-CONTROL** вверх или вниз.

■ Вы не можете выбрать папку, не содержащую сжатых аудиофайлов.

● Выбор дорожки

Нажмите **MULTI-CONTROL** влево или вправо.

● Ускоренная перемотка вперед/назад

Нажмите **MULTI-CONTROL** влево или вправо и удерживайте.

■ При включении ускоренной перемотки вперед или назад при воспроизведении сжатых аудиофайлов звук не воспроизводится.

● Возврат к корневой папке

Нажмите и удерживайте **BAND/ESC/CANCEL**.

■ Если папка 01 (КОРНЕВАЯ) не содержит файлов, воспроизведение начнется с папки 02.

● Переключение между сжатыми аудиофайлами и диском CD-DA

Нажмите **BAND/ESC/CANCEL**.

■ Данная операция доступна только при воспроизведении дисков CD-EXTRA или MIXED-MODE.

■ При переключении между режимами сжатого аудиофайла и CD-DA воспроизведение начинается с первой дорожки диска.



Примечания

- Встроенный проигрыватель компакт-дисков может воспроизводить сжатые аудиофайлы, записанные на компакт-диск CD-ROM. (Список воспроизводимых форматов см. в разделе стр. 80.)
- Рекомендации по обращению с проигрывателем и дисками содержатся в указанном ниже разделе. См. раздел стр. 77.
- После загрузки диска нажмите кнопку **SRC/OFF**, чтобы выбрать встроенный проигрыватель компакт-дисков.
- Иногда происходит задержка между началом воспроизведения диска и появлением звука. При считывании данных с диска отображается надпись **FORMAT READ**.
- Если на дисплее появляется сообщение об ошибке, см. *Сообщения об ошибках* на стр. 75.
- Воспроизведение выполняется по порядку номеров файлов. Не содержащие файлов папки пропускаются. (Если папка 01 (КОРНЕВАЯ) не содержит файлов, воспроизведение начнется с папки 02.)
- Предусмотрена возможность извлечения компакт-диска путем нажатия и удерживания **⏏** (eject) в положении извлечения в процессе загрузки компакт-диска или в случае неправильной работы функции загрузки или извлечения. **■**

Отображение текстовой информации диска

- **Нажмите DISP/SCRL для выбора текстовой информации.**

Для названия вставленного компакт-диска

Название источника сигнала/время воспроизведения—название диска/время воспроизведения

Для дисков формата CD TEXT

Название источника сигнала/время воспроизведения—имя артиста на диске/название дорожки—имя артиста на диске/название диска—название диска/название дорожки—имя артиста на дорожке/название дорожки—название дорожки/время воспроизведения

Для WMA/MP3/AAC

Название источника сигнала/время воспроизведения—имя папки/имя файла—имя артиста/название дорожки—имя артиста/название альбома—название альбома/название дорожки—название дорожки/время воспроизведения—комментарий/время воспроизведения—скорость передачи данных/время воспроизведения

Для WAV

Название источника сигнала/время воспроизведения—имя папки/имя файла—частота дискретизации/время воспроизведения



Примечания

- Вы можете прокручивать название влево, удерживая кнопку **DISP/SCRL**.
- Компакт-диски, содержащие определенную информацию, например, текст и/или численные данные, относятся к категории **CD TEXT**.
- Если специальная информация не была записана на диск, то заголовок или название диска не будут отображаться на дисплее.
- Если текст, записанный в аудиофайле, содержит символы, не поддерживаемые

этим устройством, то такие символы не отображаются на дисплее.

- Текстовая информация некоторых аудио-файлов может отображаться неправильно.
- В зависимости от версии iTunes, использованной для записи файлов MP3 на диск, комментарии могут отображаться неправильно.
- В зависимости от используемой для преобразования файлов в формат WMA версии Windows Media™ Player названия альбомов и другая текстовая информация может отображаться неправильно.
- При воспроизведении файлов, записанных в режиме VBR (переменная скорость передачи данных), вместо значения скорости передачи данных отображается **VBR**.
- Частота дискретизации, отображающаяся на дисплее, может быть округлена.
- Если при выполнении начальных настроек включить функцию постоянной прокрутки, то текстовая информация будет постоянно прокручиваться на дисплее. См. *Включение режима постоянной прокрутки* на стр. 61.

Выбор дорожек из списка названий дорожек

Список названий дорожек позволяет просмотреть названия дорожек, записанных на диске формата **CD TEXT**, и выбрать нужную дорожку для воспроизведения.



1 Нажмите кнопку  /LIST, чтобы перейти в режим списка названий дорожек.

2 С помощью MULTI-CONTROL выберите нужное название дорожки.

Поворачивайте для перехода к другой дорожке. Нажмите для начала воспроизведения.

- Вы также можете выбрать другое название дорожки, нажимая **MULTI-CONTROL** вверх или вниз.

Встроенный проигрыватель компакт-дисков

- Вы можете прокручивать название влево, удерживая кнопку **DISP/SCRL**. Чтобы остановить прокрутку, нажмите **DISP/SCRL**.
- Чтобы вернуть дисплей в исходный режим, нажмите **BAND/ESC/CANCEL** или  **/LIST**.
- Если Вы не воспользуетесь списком в течение 30 секунд, дисплей автоматически вернется в исходный режим. 



Выбор файлов из списка имен файлов

Список имен файлов позволяет просматривать список имен файлов (или папок) и выбирать один для воспроизведения.

1 Нажмите кнопку  /LIST, чтобы перейти в режим списка имен файлов. На дисплее появятся имена файлов и папок.

2 С помощью MULTI-CONTROL выберите нужное имя файла (или папки). Поворачивайте для изменения названия файла или папки.

- выбрав файл, нажмите, чтобы начать воспроизведение.
- выбрав папку, нажмите для отображения на дисплее списка файлов (или папок), находящихся в выбранной папке.
- выбрав папку, нажмите и удерживайте для воспроизведения композиции в выбранной папке.

- Также воспроизвести файл можно нажатием **MULTI-CONTROL** вправо.
- Вы также можете воспроизвести музыкальную композицию, нажимая вправо и удерживая **MULTI-CONTROL**.
 - Для возврата к предыдущему списку (к папке на один уровень выше) нажмите **MULTI-CONTROL** влево.
 - Чтобы вернуть дисплей в исходный режим, нажмите **BAND/ESC/CANCEL** или  **/LIST**.
 - Если Вы не воспользуетесь списком в течение 30 секунд, дисплей автоматически вернется в исходный режим. 

Знакомство с расширенными функциями

1 Нажмите MULTI-CONTROL, чтобы вывести на экран основное меню.

2 С помощью MULTI-CONTROL выберите FUNCTION.

Поворачивайте для перехода к другому пункту меню. Нажмите, чтобы выбрать. Отобразится меню функций.

3 Для выбора функции поворачивайте MULTI-CONTROL.

Repeat (повторное воспроизведение)—**Random** (воспроизведение в произвольной последовательности)—**Scan** (сканирующее воспроизведение)—**Pause** (пауза)—**S. Retriever** (технология преобразования звука)—**Title input** (ввод названия диска)

Примечания

- Чтобы вернуть дисплей в исходный режим, нажмите **BAND/ESC/CANCEL**.
- Если Вы не воспользуетесь данными функциями, за исключением функции **Title input**, в течение 30 секунд, то дисплей автоматически переключится в исходный режим.
- При воспроизведении дисков, содержащих сжатые аудиофайлы, или дисков формата CD TEXT переключиться на дисплей ввода названия диска невозможно. 

Выбор диапазона повторного воспроизведения

1 Перейдите в меню выбора функций. См. раздел *Знакомство с расширенными функциями* на стр. 25.



2 С помощью MULTI-CONTROL выберите в меню функций Repeat.

3 Нажмите MULTI-CONTROL для выбора нужной настройки.

- **Disc** – Повторное воспроизведение всех дорожек
- **Track** – Повтор текущей дорожки
- **Folder** – Повтор текущей папки
 - Если Вы выберете другую папку во время повторного воспроизведения, диапазон повторного воспроизведения сместится на повтор диска.
 - Выполнение поиска дорожки или ускоренной перемотки вперед/назад в режиме **Track** (повтор дорожки) автоматически меняет диапазон повторного воспроизведения на повторное воспроизведение диска/папки.
 - При выборе **Folder** (повтор папки) воспроизведение вложенных папок этой папки невозможно. 

Воспроизведение дорожек в произвольной последовательности

Данная функция позволяет воспроизводить дорожки в произвольной последовательности в пределах выбранного диапазона повторного воспроизведения.

- **Нажмите /iPod, чтобы включить воспроизведение в произвольной последовательности.** Воспроизведение дорожек в произвольной последовательности.
 - Чтобы выключить функцию воспроизведения в произвольной последовательности, нажмите /iPod еще раз.

Примечание

Для включения и выключения функции можно также использовать меню, отображающееся при использовании переключателя **MULTI-CONTROL**. 

Сканирование папок и дорожек

В режиме сканирования выполняется поиск композиции в пределах выбранного диапазона повторного воспроизведения.

1 Перейдите в меню выбора функций.
См. раздел *Знакомство с расширенными функциями* на стр. 25.

2 С помощью MULTI-CONTROL выберите в меню функций Scan.

3 Нажмите MULTI-CONTROL, чтобы включить сканирующее воспроизведение.
Будут воспроизводиться первые 10 секунд каждой дорожки.

4 Нажмите MULTI-CONTROL для выключения сканирующего воспроизведения, когда Вы найдете нужную дорожку.

- Если дисплей автоматически вернулся в режим воспроизведения, выберите **Scan** снова, нажимая **MULTI-CONTROL**.
- После завершения сканирования диска (папки) снова начнется обычное воспроизведение дорожек. 

Приостановка воспроизведения

1 Перейдите в меню выбора функций.
См. раздел *Знакомство с расширенными функциями* на стр. 25.

2 С помощью MULTI-CONTROL выберите в меню функций Pause.

3 Нажмите MULTI-CONTROL, чтобы включить паузу.
Воспроизведение текущей дорожки приостанавливается.

- Чтобы выключить паузу, нажмите **MULTI-CONTROL** еще раз. 

Встроенный проигрыватель компакт-дисков

Использование технологии преобразования звука

Технология Sound Retriever (технология преобразования звука) автоматически повышает качество сжатого аудиосигнала, обеспечивая тем самым насыщенное звучание.

● Выберите требуемую настройку, нажимая кнопку **S.Rtrv.**

OFF (выкл)—1—2

■ 2 эффективней, чем 1.



Примечание

Включить функцию можно также в меню, которое вызывается с помощью **MULTI-CONTROL**.

Ввод названий дисков

Используйте функцию ввода названия диска для сохранения до 48 наименований компакт-дисков. Каждое название может содержать не более 10 символов.

1 **Перейдите в меню выбора функций.**

См. раздел *Знакомство с расширенными функциями* на стр. 25.

2 **Включите воспроизведение компакт-диска, для которого Вы хотите ввести название.**

3 **С помощью MULTI-CONTROL выберите в меню функций Title input.**

4 **Нажмите DISP/SCRL для выбора нужного типа символов.**

Нажмите **DISP/SCRL** несколько раз для выбора следующих типов символов:

Буквы (прописные буквы), цифры и символы—Буквы (строчные буквы)—Буквы европейских языков с диакритическими знаками (например, á, à, ä, ç)—Цифры и символы

5 **Нажмите MULTI-CONTROL вверх или вниз для выбора буквы алфавита.**

6 **Перемещение курсора на позицию предыдущего или последующего символа осуществляется нажатием MULTI-CONTROL влево или вправо соответственно.**

7 **Перемещение курсора в конечную позицию осуществляется нажатием MULTI-CONTROL вправо после ввода названия.**

При повторном нажатии **MULTI-CONTROL** вправо введённое название сохраняется в памяти.

8 **Для возврата к дисплею воспроизведения нажмите кнопку BAND/ESC/CANCEL.**



Примечания

- Названия остаются в памяти даже после того, как диск удалён из устройства, и вызываются из памяти после повторной установки данного диска.
- После записи в память данных для 48 дисков данные для следующего диска будут замещать собой данные, указанные для первого диска.
- Если подключён проигрыватель-автомат компакт-дисков, Вы можете ввести до 100 названий дисков.
- Если подключен проигрыватель-автомат компакт-дисков, не поддерживающий функцию ввода названий дисков, Вы не сможете вводить названия дисков в это устройство.

Воспроизведение композиций, находящихся на запоминающем устройстве USB

Подробную информацию о поддерживаемых устройствах см. в Технические характеристики на стр. 83.

Основные операции

● Выбор папки

Нажмите **MULTI-CONTROL** вверх или вниз.

● Ускоренная перемотка вперед/назад

Нажмите **MULTI-CONTROL** влево или вправо и удерживайте.

● Выбор дорожки

Нажмите **MULTI-CONTROL** влево или вправо.

● Возврат к корневой папке

Нажмите и удерживайте **BAND/ESC/CANCEL**.

Примечания

- Оптимальная производительность данного устройства зависит от подключенного запоминающего устройства USB.
- Если папка 01 (КОРНЕВАЯ) не содержит файлов, воспроизведение начнется с папки 02.
- Когда портативный USB аудиоплеер с функцией зарядки аккумулятора подключается к данному устройству, а ключ зажигания при этом находится в положении ACC или ON, происходит зарядка аккумулятора.
- Вы можете отключить запоминающего устройства USB в любое время, когда захотите прекратить воспроизведение имеющихся на нем записей.
- Если запоминающее устройство USB не используется, отсоедините его от данного устройства. 

Выбор файлов из списка имен файлов

Данная операция идентична той, что используется для встроенного проигрывателя компакт-дисков. (См. *Выбор файлов из списка имен файлов* на стр. 25.) 

Отображение текстовой информации аудиофайла

Данная операция идентична той, что используется для встроенного проигрывателя компакт-дисков. См. раздел *Отображение текстовой информации диска* на стр. 24. 

Знакомство с расширенными функциями

1 Нажмите **MULTI-CONTROL**, чтобы вывести на экран основное меню.

2 С помощью **MULTI-CONTROL** выберите **FUNCTION**.

Поворачивайте для перехода к другому пункту меню. Нажмите, чтобы выбрать. Отобразится меню функций.

3 Для выбора функции поворачивайте **MULTI-CONTROL**.

Repeat (повторное воспроизведение)—
Random (воспроизведение в произвольной последовательности)—**Scan** (сканирующее воспроизведение)—**Pause** (пауза)—
S. Retriever (передовая технология преобразования звука)

Функции и их назначение

Операции **Repeat**, **Random**, **Scan**, **Pause** и **S. Retriever** практически идентичны тем, что используются для встроенного проигрывателя компакт-дисков.

Воспроизведение композиций, находящихся на запоминающем устройстве USB

Название функции	Назначение
Repeat	<p>См. раздел <i>Выбор диапазона повторного воспроизведения</i> на стр. 25.</p> <p>Однако доступные для выбора диапазоны повторного воспроизведения отличаются от диапазонов встроенного проигрывателя компакт дисков. Диапазоны повторного воспроизведения портативного USB аудиоплеера/запоминающего устройства USB:</p> <ul style="list-style-type: none"> • Track – Повтор только текущего файла • Folder – Повтор текущей папки • All – Повтор всех файлов
Random	См. раздел <i>Воспроизведение дорожек в произвольной последовательности</i> на стр. 26.
Scan	См. раздел <i>Сканирование папок и дорожек</i> на стр. 26.
Pause	См. раздел <i>Приостановка воспроизведения</i> на стр. 26.
S. Retriever	См. раздел <i>Использование технологии преобразования звука</i> на стр. 27.

- После завершения сканирования файла или папки снова начнется обычное воспроизведение файлов. 

Примечания

- Чтобы вернуть дисплей в исходный режим, нажмите **BAND/ESC/CANCEL**.
- Если Вы выберете другую папку во время повторного воспроизведения, диапазон повторного воспроизведения сменится на **All**.
- Если Вы выполните поиск дорожки или ускоренную перемотку вперед/назад в режиме **Track**, диапазон повторного воспроизведения сменится на **Folder**.
- Когда выбран диапазон **Folder**, воспроизвести подпапку текущей папки невозможно.

Воспроизведение музыки на плеере iPod

Подробную информацию о поддерживаемых моделях iPod см. в Поддержка iPod на стр. 79.

Основные операции

● **Ускоренная перемотка вперед/назад**
Нажмите **MULTI-CONTROL** влево или вправо и удерживайте.

● **Выберите дорожку (раздел)**
Нажмите **MULTI-CONTROL** влево или вправо.

Примечания

- Для подключения iPod требуется соответствующий USB кабель (CD-IU50) с разъемом Dock Connector.
- Рекомендации по обращению с iPod содержатся в указанном ниже разделе. См. стр. 79.
- Если на дисплее появляется сообщение об ошибке, см. *Сообщения об ошибках* на стр. 75.
- Когда ключ зажигания находится в положении ACC или ON, происходит зарядка аккумулятора iPod, если iPod подключен к данному устройству.
- Если iPod подключен к данному устройству, то включение или выключение iPod невозможно.
- Прежде чем подключить переходник dock connector данного устройства к iPod, отсоедините наушники iPod.
- Выключение iPod происходит примерно через две минуты после установки ключа зажигания в положение OFF. 

Поиск композиции

Поиск композиций по категории

Для простоты использования и облегчения поиска композиций функции данного устройства, предназначенные для управле-

ния iPod, максимально приближены к операциям управления на самом iPod.

- В зависимости от количества файлов в памяти iPod на отображение списка может потребоваться какое-то время.
- Если текст на iPod содержит символы, не поддерживаемые этим устройством, такие символы не отображаются.

1 Нажмите кнопку  /LIST.

2 С помощью **MULTI-CONTROL** выберите категорию.

Поворачивайте для перехода к другой категории. Нажмите, чтобы выбрать.

Playlists (списки воспроизведения)/**Artists** (артисты)—**Artists**(артисты)/**Albums** (альбомы)—**Albums** (альбомы)/**Songs** (композиции)—**Songs** (композиции)/**Podcasts** (подкасты)—**Podcasts**(подкасты)/**Genres** (жанры)—**Genres** (жанры)/**Composers** (композиторы)—**Composers**(композиторы)/**Audiobooks** (аудиокниги)—**Audiobooks** (аудиокниги)/**Playlists** (списки воспроизведения)

На дисплее в виде списка появится содержимое выбранной категории.

- Удерживая **MULTI-CONTROL**, можно включить воспроизведение в любом месте выбранной категории. Также выполнить эту операцию можно нажатием **MULTI-CONTROL** вправо.
- Вы также можете выбрать другую категорию, нажимая **MULTI-CONTROL** вверх или вниз.
- Выбрать категорию можно также нажатием **MULTI-CONTROL** вправо.
- Чтобы вернуться к предыдущей категории, нажмите **MULTI-CONTROL** влево.



3 Повторите шаг 2, чтобы найти композицию, которую Вы хотите прослушать.

- Для возврата к верхнему уровню категорий нажмите и удерживайте **MULTI-CONTROL**.

Воспроизведение музыки на плеере iPod

- Если Вы не воспользуетесь списком в течение 30 секунд, дисплей автоматически вернется в исходный режим.

Поиск композиций по алфавиту

- 1 Нажмите кнопку  /LIST.
- 2 С помощью MULTI-CONTROL выберите категорию. Поворачивайте для перехода к другой категории. Нажмите, чтобы выбрать.
- 3 Нажмите  /LIST для перехода в режим поиска по алфавиту.
- 4 Поворачивайте MULTI-CONTROL для выбора буквы алфавита.
- 5 Нажмите MULTI-CONTROL для отображения списка по алфавиту. При выполнении поиска на дисплее мигает индикатор **Searching**.
 - Если записей не найдено, на дисплее отображается **NOT FOUND**. 

Отображение текстовой информации iPod

- Нажмите DISP/SCRL для выбора текстовой информации. Название источника сигнала/время воспроизведения—имя артиста/название композиции—имя артиста/название альбома—название альбома/название композиции—название композиции/время воспроизведения

Примечания

- Если текст на iPod содержит символы, не поддерживаемые этим устройством, такие символы не отображаются.
- Прокручивание текстовой информации влево производится нажатием и удерживанием кнопки DISP/SCRL.

- Если при выполнении начальных настроек включить функцию постоянной прокрутки, то текстовая информация будет постоянно прокручиваться на дисплее. См. *Включение режима постоянной прокрутки* на стр. 61. 

Знакомство с расширенными функциями

- 1 Нажмите MULTI-CONTROL, чтобы вывести на экран основное меню.
- 2 С помощью MULTI-CONTROL выберите FUNCTION. Поворачивайте для перехода к другому пункту меню. Нажмите, чтобы выбрать. Отобразится меню функций.
- 3 Для выбора функции поворачивайте MULTI-CONTROL.
 - Repeat** (повторное воспроизведение)—
 - Shuffle** (воспроизведение в произвольной последовательности)—
 - Shuffle all** (воспроизведение всех композиций в произвольной последовательности)—
 - L.Play** (воспроизведение в выбранной категории)—
 - Control** (режим управления)—
 - Pause** (пауза)—
 - Audiobook** (скорость аудиокниги)—
 - S. Retriever** (технология преобразования звука)

Функции и их назначение

Функции **Repeat**, **Pause** и **S. Retriever** практически идентичны аналогичным функциям встроенного проигрывателя компакт-дисков.

Название функции	Назначение
Repeat	<p>См. раздел <i>Выбор диапазона повторного воспроизведения</i> на стр. 25.</p> <p>Однако доступные для выбора диапазоны повторного воспроизведения отличаются от диапазонов встроенного проигрывателя компакт дисков. Ниже перечислены диапазоны повторного воспроизведения для iPod:</p> <ul style="list-style-type: none"> • One – Повтор текущей композиции • All – Повтор всех композиций в выбранном списке
Pause	См. раздел <i>Приостановка воспроизведения</i> на стр. 26.
S. Retriever	См. раздел <i>Использование технологии преобразования звука</i> на стр. 27.



Примечания

- Чтобы вернуть дисплей в исходный режим, нажмите **BAND/ESC/CANCEL**.
- Если Вы не воспользуетесь данной функцией в течение 30 секунд, то дисплей автоматически вернется в исходный режим.
- Если функция **Control** установлена в режим **iPod**, можно использовать только функции **Control**, **Pause** и **S. Retriever**.

Воспроизведение композиций в произвольной последовательности (перемешивание)

1 Перейдите в меню выбора функций. См. раздел *Знакомство с расширенными функциями* на стр. 31.

2 С помощью **MULTI-CONTROL** выберите в меню функций **Shuffle**.

3 Нажмите **MULTI-CONTROL**, чтобы выбрать нужный режим.

- **Songs** – Воспроизведение композиций из выбранного списка в произвольной последовательности.
- **Albums** – Воспроизведение по порядку композиций из альбома, выбранного случайным образом.
- **OFF** – Отмена режима воспроизведения в произвольной последовательности.

Воспроизведение всех композиций в произвольной последовательности (перемешать все)

● Нажмите /iPod, чтобы включить функцию воспроизведения в произвольной последовательности.

Все композиции на iPod будут воспроизводиться в произвольной последовательности.

- Чтобы выключить функцию воспроизведения всех композиций в произвольной последовательности, нажмите **Shuffle** в меню **FUNCTION** еще раз.



Примечание

Также включить функцию воспроизведения всех композиций в произвольной последовательности можно в меню, которое вызывается с помощью **MULTI-CONTROL**.

Воспроизведение музыки на плеере iPod

Воспроизведение композиций в жанре воспроизводимой в данный момент композиции

Можно воспроизводить композиции в жанре воспроизводимой в данный момент композиции. Вы можете выбрать композицию из следующих списков.

- Список альбомов артиста, композиция которого воспроизводится в данный момент
- Список композиций, относящихся к воспроизводимому в данный момент альбому
- Список альбомов, относящихся к воспроизводимому в данный момент музыкальному жанру
- В зависимости от количества файлов в памяти iPod на отображение списка может потребоваться какое-то время.

1 Нажмите и удерживайте кнопку  / LIST для переключения в режим воспроизведения по категории.

2 С помощью кнопки MULTI-CONTROL выберите желаемый режим.

Нажмите **MULTI-CONTROL** влево или вправо для изменения режима; нажмите, чтобы выбрать нужный режим.

- **Artists** – Воспроизведение альбома артиста, композиция которого воспроизводится в данный момент.
- **Albums** – Воспроизведение композиции, относящейся к воспроизводимому в данный момент альбому.
- **Genres** – Воспроизведение альбома в жанре, воспроизводимом в данный момент.

При поиске списка на дисплее мигает сообщение **Searching**, а затем начинается воспроизведение списка.

- Если требуемый альбом/композиция не найден(а), то на дисплее отображается **NOT FOUND**.



Примечание

Также включить функцию воспроизведения всех композиций в произвольной последовательности можно в меню, которое вызывается с помощью **MULTI-CONTROL**. 

Управление функциями iPod с устройства iPod

Эта функция недоступна при использовании следующих моделей iPod.

— *iPod nano первого поколения*

— *iPod пятого поколения*

Данную функцию невозможно использовать для других моделей iPod, кроме перечисленных, даже если она доступна для выбора.

Управление функциями iPod может производиться с устройства iPod. Звук будет воспроизводиться через динамики аудиосистемы, а управление может производиться с iPod.

- Если используется данная функция, включение зажигания не приведет к выключению iPod. Для выключения питания iPod воспользуйтесь его органами управления.

1 Чтобы включить режим управления функциями, нажмите и удерживайте кнопку /iPod.

При каждом нажатии и удерживании кнопки /iPod происходит переключение режимов управления в следующем порядке:

- **iPod** – Управление функциями iPod данного устройства может производиться с подключенного устройства iPod.
- **AUDIO** – Управление функциями iPod данного устройства может производиться с помощью органов управления данного устройства.

2 Если выбран режим iPod, воспользуйтесь органами управления iPod для выбора и воспроизведения композиции.

- При переключении на режим управления iPod воспроизведение композиции приостанавливается. Для возобновления воспроизведения используйте iPod.
- Даже если выбран режим iPod, следующими функциями можно управлять с данного устройства.
 - Громкость
 - Ускоренная перемотка вперед/назад
 - Переход к предыдущей/следующей композиции
 - Пауза
 - Отображение текстовой информации



Примечания

- Для включения и выключения функции можно также использовать меню, отображающееся при использовании переключателя **MULTI-CONTROL**.
- При установке режима управления iPod доступны только следующие функции:
 - Доступны только функции **Control** (управление с пульта ДУ), **Pause** (пауза) и **S. Retriever** (технология преобразования звука).
 - Громкость можно регулировать только с основного устройства.
- При включении данной функции воспроизведение приостанавливается. Для возобновления воспроизведения используйте iPod. ■

Настройка скорости воспроизведения аудиокниг

Скорость воспроизведения аудиокниг на iPod можно регулировать.

1 Перейдите в меню выбора функций.

См. раздел *Знакомство с расширенными функциями* на стр. 31.

2 С помощью MULTI-CONTROL выберите в меню функций Audiobook.

3 Нажмите MULTI-CONTROL, чтобы выбрать нужный режим.

- **Faster** – Воспроизведение с большей скоростью
- **Normal** – Воспроизведение с обычной скоростью
- **Slower** – Воспроизведение с меньшей скоростью ■

Использование беспроводной технологии Bluetooth

Подключение устройства Bluetooth

Перед использованием аудиопроигрывателя и телефона Bluetooth необходимо подключить устройство Bluetooth к данному устройству. Выполните подключение в соответствии с рекомендациями в указанном ниже разделе.

Если устройство Bluetooth впервые используется с данным блоком, прочитайте следующий раздел.

- *Регистрация с устройства Bluetooth* на стр. 36
- *Регистрация с этого устройства* на стр. 37

Если устройство Bluetooth уже зарегистрировано в памяти данного устройства, прочитайте следующий раздел.

- *Подключение зарегистрированного устройства Bluetooth и выбор профиля* на стр. 38

Если необходимо отключить устройство Bluetooth от данного блока, прочитайте следующий раздел.

- *Отключение устройства Bluetooth* на стр. 37

Ниже перечислены другие удобные функции. Данными функциями можно пользоваться по своему усмотрению.

- *Удаление зарегистрированного устройства Bluetooth* на стр. 38
- *Подключение зарегистрированного устройства Bluetooth и выбор профиля* на стр. 38
- *Автоматическое подсоединение к устройству Bluetooth* на стр. 38
- *Отображение номера системной версии для ремонта* на стр. 39
- *Отображение адреса Bluetooth-устройства (BD)* на стр. 39

- *Изменение названия устройства* на стр. 39
- *Ввод PIN-кода для беспроводного соединения Bluetooth* на стр. 40



Примечание

Перед использованием устройства Bluetooth может потребоваться ввести PIN-код на этом устройстве. Если для установки соединения требуется PIN-код, поищите код на самом устройстве или в его сопроводительной документации. См. *Ввод PIN-кода для беспроводного соединения Bluetooth* на стр. 40.

Порядок подсоединения

1 Выберите BT AUDIO или TELEPHONE в качестве источника сигнала.

Нажмите кнопку SRC/OFF, чтобы выбрать функцию BT AUDIO.

Чтобы выбрать TELEPHONE, нажмите и удерживайте PHONE/📞/BT MENU.

2 Нажмите MULTI-CONTROL, чтобы вывести на экран основное меню.

3 С помощью MULTI-CONTROL выберите CONNECTION.

Поворачивайте для перехода к другому пункту меню. Нажмите, чтобы выбрать. Отобразится меню соединения.

4 Для выбора функции поворачивайте MULTI-CONTROL.

Open device (создание соединения с устройством)—**Search device** (поиск устройства)—**DisconnectDevice** (отсоединение устройства)—**Delete device** (удаление устройства из памяти)—**Paired device** (служебные настройки)—**Auto connect** (настройка автоматического соединения)—**BT Version INFO** (информация о версии устройства)—**Device INFO** (сведения об устройстве)—**Device edit** (изменение имени устройства)—**Pin code input** (ввод PIN-кода)

**Примечания**

- Если устройство Bluetooth не подключено к данному устройству, функция **DisconnectDevice** будет недоступна.
- Если устройство Bluetooth не зарегистрировано в памяти данного устройства, функции **Delete device** и **Paired device** будут недоступны.
- Чтобы вернуть дисплей в исходный режим, нажмите **BAND/ESC/CANCEL**.
- Если Вы не воспользуетесь данными функциями, за исключением функций **Open device**, **Search device**, **DisconnectDevice**, **Device edit** и **Pin code input**, в течение 30 секунд, то дисплей автоматически вернется в исходный режим.
- Если Вы не воспользуетесь функциями **Open device** и **Search device** в течение 30 секунд после регистрации устройства Bluetooth в памяти блока, то дисплей автоматически вернется в обычный режим. Если Вы не воспользуетесь функциями в течение 30 секунд после отображения сообщения **Disconnected**, то дисплей автоматически вернется в исходный режим.

Регистрация с устройства Bluetooth**1 Выведите на экран меню соединения.**

См. раздел *Порядок подсоединения* на стр. 35.

2 Поверните MULTI-CONTROL, чтобы выбрать Open device.

- Если в памяти устройства имеется запись о ранее устанавливавшихся соединениях, Вы сможете выбрать устройство Bluetooth из **Paired device**.

См. раздел *Подключение зарегистрированного устройства Bluetooth и выбор профиля* на стр. 38.

3 Нажмите MULTI-CONTROL вверх или вниз, чтобы выбрать специальное устройство.

- Специальными устройствами называются Bluetooth-устройства, с которыми трудно установить соединение. Если Bluetooth-устройство указано в списке специальных устройств, выберите его из списка.

4 Нажмите MULTI-CONTROL, чтобы активировать соединение.

Будет отображаться **Ready**.

Этот блок находится в режиме готовности к установлению соединения с устройства Bluetooth.

- Если уже зарегистрировано пять устройств, отобразится сообщение **MEMORY FULL**, и регистрация нового устройства будет невозможна. В этом случае необходимо сначала удалить одно из зарегистрированных устройств из памяти. См. *Удаление зарегистрированного устройства Bluetooth* на стр. 38.
- Для отображения названия, BD-адреса и PIN-кода данного устройства нажмите **MULTI-CONTROL** влево или вправо.

5 Для установки соединения воспользуйтесь устройством Bluetooth.

Способ подсоединения зависит от устройства Bluetooth. См. руководство по эксплуатации устройства Bluetooth при создании соединения.

Когда соединение установлено, на дисплее появляется надпись **Paired**.

- Если при установлении соединения произошла ошибка, выводится сообщение **ERROR**. В этом случае повторите процедуру с начала.
- В качестве PIN-кода по умолчанию установлено **0000**. Вы можете изменить данный код в начальных настройках. См. *Ввод PIN-кода для беспроводного соединения Bluetooth* на стр. 40.

Использование беспроводной технологии Bluetooth

Регистрация с этого устройства

1 Выведите на экран меню соединения.

См. раздел *Порядок подсоединения* на стр. 35.

2 С помощью MULTI-CONTROL выберите Search device.

3 Нажмите MULTI-CONTROL вверх или вниз, чтобы выбрать устройство.

4 Нажмите MULTI-CONTROL, чтобы начать поиск.

Во время поиска мигает индикатор **Searching**. При обнаружении доступного Bluetooth-устройства на дисплее отображается его имя или адрес (если не удастся определить имя устройства).

- Для отмены режима поиска нажмите **MULTI-CONTROL** еще раз.

- Если уже зарегистрировано пять устройств, отобразится сообщение **MEMORY FULL**, и регистрация нового устройства будет невозможна. В этом случае необходимо сначала удалить одно из зарегистрированных устройств из памяти.

См. *Удаление зарегистрированного устройства Bluetooth* на стр. 38.

- Если устройство не может быть найдено, на дисплее отображается **Not found**. В этом случае проверьте статус устройства Bluetooth и выполните повторный поиск.

5 Нажмите MULTI-CONTROL вверх или вниз для выбора названия устройства, с которым Вы хотите установить соединение.

- Если найдено только одно устройство, данная операция не может быть выполнена.

- Для отображения BD-адреса и названия устройства нажмите **MULTI-CONTROL** влево или вправо.

6 Для установки соединения нажмите MULTI-CONTROL.

При выполнении соединения мигает надпись **Pairing**. Если соединение установлено, на дисплее появится индикация **Paired**.

- Если при установлении соединения произошла ошибка, выводится сообщение **ERROR**. В этом случае повторите процедуру с начала.

- В качестве PIN-кода по умолчанию установлено **0000**. Вы можете изменить данный код в начальных настройках. См. *Ввод PIN-кода для беспроводного соединения Bluetooth* на стр. 40.

Отключение устройства Bluetooth

Данной функцией можно воспользоваться только в случае наличия соединения Bluetooth.

1 Выведите на экран меню соединения.

См. раздел *Порядок подсоединения* на стр. 35.

2 С помощью MULTI-CONTROL выберите DisconnectDevice.

3 Нажмите MULTI-CONTROL вверх или вниз, чтобы выбрать устройство.

- Если найдено только одно устройство, данная операция не может быть выполнена.

4 Нажмите MULTI-CONTROL, чтобы прервать соединение Bluetooth.

При отключении на дисплее мигает индикатор **Disconnecting**. Если беспроводное соединение Bluetooth прерывается, на дисплее отображается **Disconnected**.

- Если было подключено несколько устройств Bluetooth, и необходимо их отключить, нажмите **MULTI-CONTROL** и выберите устройство. В этом случае повторите процедуру начиная с шага 3.

Удаление зарегистрированного устройства Bluetooth

1 Выведите на экран меню соединения.

См. раздел *Порядок подсоединения* на стр. 35.

2 С помощью MULTI-CONTROL выберите Delete device.

3 Нажмите MULTI-CONTROL вверх или вниз, чтобы выбрать устройство.

- Если найдено только одно устройство, данная операция не может быть выполнена.
- Нажмите MULTI-CONTROL влево, чтобы отобразить BD-адрес.
- При невозможности отобразить название устройства отображается адрес BD.

4 Когда на дисплее появится имя устройства, нажмите MULTI-CONTROL вправо, чтобы отобразить на дисплее Delete YES.

Устройство готово к удалению из памяти.

- Если вы не хотите удалять устройство, нажмите MULTI-CONTROL влево.

5 Нажмите MULTI-CONTROL, чтобы удалить устройство.

Во время удаления мигает надпись

Deleting. После того, как устройство будет удалено, на дисплее появится индикация **Deleted.**

Подключение зарегистрированного устройства Bluetooth и выбор профиля

Для зарегистрированного устройства можно выбрать профиль Bluetooth. В списке имеются следующие профили Bluetooth: **PHONE, AVRCP** и **A2DP.**

1 Выведите на экран меню соединения.

См. раздел *Порядок подсоединения* на стр. 35.

2 С помощью MULTI-CONTROL выберите Paired device.

3 Нажмите MULTI-CONTROL вверх или вниз, чтобы выбрать устройство.

- Если найдено только одно устройство, данная операция не может быть выполнена.
- Для переключения между BD-адресом и названием устройства нажмите MULTI-CONTROL влево или вправо.
- При невозможности отобразить название устройства отображается адрес BD.

4 Для перехода к экрану выбора профиля нажмите MULTI-CONTROL.

5 Нажмите MULTI-CONTROL вверх или вниз, чтобы выбрать профиль. PHONE—AVRCP—A2DP

- Выбранный профиль отмечен значком “*”.
- Невозможно выбрать профиль, который не поддерживается подключенным устройством.

6 Нажмите MULTI-CONTROL для запуска или остановки выбранного профиля.

Автоматическое подсоединение к устройству Bluetooth

Предусмотрена возможность включения режима автоматической установки соединения между устройством Bluetooth и данным блоком. Если данная функция включена, соединение между устройством Bluetooth и данным блоком будет устанавливаться автоматически всякий раз, когда устройство Bluetooth находится на расстоянии нескольких метров от блока.

- По умолчанию эта функция включена.

1 Выведите на экран меню соединения.

См. раздел *Порядок подсоединения* на стр. 35.

2 С помощью MULTI-CONTROL выберите Auto connect.

Использование беспроводной технологии Bluetooth

3 Для включения функции автоматического соединения нажмите **MULTI-CONTROL**.

Если устройство Bluetooth находится в режиме готовности к установке беспроводного соединения Bluetooth, соединение с данным блоком будет установлено автоматически.

- При выборе профиля A2DP для аудиоплеера Bluetooth автоматическое подключение телефона Bluetooth невозможно.
- Чтобы отключить функцию автоматического соединения, нажмите **MULTI-CONTROL** еще раз.

Отображение номера системной версии для ремонта

Если данное устройство работает неправильно и Вы вынуждены обратиться к дилеру по вопросу ремонта, Вас могут попросить указать номера системных версий этого устройства и модуля Bluetooth. Номера системных версий можно вывести на экран.

1 Выведите на экран меню соединения.

См. раздел *Порядок подсоединения* на стр. 35.

2 С помощью **MULTI-CONTROL** выберите **BT Version INFO**.

На дисплее отобразится номер системной версии (микروпроцессора) этого устройства.

3 Нажмите **MULTI-CONTROL** влево, чтобы отобразить номер версии модуля Bluetooth этого устройства.

- Нажмите **MULTI-CONTROL** вправо, чтобы вернуться к номеру системной версии этого устройства.

Отображение адреса Bluetooth-устройства (BD)

Данное устройство имеет функцию отображения BD-адреса.

1 Выведите на экран меню соединения.

См. раздел *Порядок подсоединения* на стр. 35.

2 С помощью **MULTI-CONTROL** выберите в меню функций **Device INFO**.

3 Нажмите **MULTI-CONTROL** влево, чтобы перейти к BD-адресу.

На дисплее отобразится 12-разрядное шестнадцатеричное число.

- При нажатии **MULTI-CONTROL** вправо снова отображается название устройства.

Изменение названия устройства

Название устройства можно изменить. По умолчанию установлено название устройства **DEH-P7100BT**.

1 Выведите на экран меню соединения.

См. раздел *Порядок подсоединения* на стр. 35.

2 С помощью **MULTI-CONTROL** выберите **Device edit**.

3 Нажмите **MULTI-CONTROL** вверх или вниз для выбора буквы алфавита.

- Имя устройства может содержать на более 32 символов.

4 Перемещение курсора на позицию предыдущего или последующего символа осуществляется нажатием **MULTI-CONTROL** влево или вправо соответственно.

5 Измените название устройства и нажмите **MULTI-CONTROL**, чтобы сохранить его в памяти устройства.

Ввод PIN-кода для беспроводного соединения Bluetooth

Чтобы подключить устройство Bluetooth к этому устройству посредством беспроводной технологии Bluetooth, необходимо ввести PIN-код на устройстве Bluetooth для подтверждения соединения. По умолчанию установлен код **0000**, но Вы можете изменить его с помощью этой функции.

- При использовании некоторых Bluetooth-устройств ввод PIN-кода не требуется.

1 Выведите на экран меню соединения.

См. раздел *Порядок подсоединения* на стр. 35.

2 С помощью MULTI-CONTROL выберите Pin code input.

3 Нажмите MULTI-CONTROL вверх или вниз, чтобы выбрать цифру.

4 Перемещение курсора на позицию предыдущего или последующего символа осуществляется нажатием MULTI-CONTROL влево или вправо соответственно.

5 После ввода PIN-кода (до 16 цифр) нажмите MULTI-CONTROL, чтобы сохранить его в памяти устройства.

- При нажатии MULTI-CONTROL вправо на дисплее подтверждения происходит возврат к экрану ввода PIN-кода, в котором можно изменить PIN-код.
- В случае ввода неверного символа последующие символы не будут отображаться на дисплее.
- В случае ввода неверного символа первым сохранение PIN-кода в памяти устройства невозможно. 

Bluetooth-аудио



Важно

- В зависимости от модели Bluetooth-аудиоплеера, подключенного к устройству, доступны различные операции, которые подразделяются на два уровня:
 - Профиль A2DP (Advanced Audio Distribution Profile): На вашем аудиоплеере возможно только воспроизведение композиций.
 - Профиль AVRCP (Audio/Video Remote Control Profile): Возможно воспроизведение, пауза, выбор композиций и т.д.
- Поскольку на рынке представлено большое количество разнообразных Bluetooth-аудиоплееров, управление ими с помощью этого устройства может в значительной степени отличаться. Обратитесь к руководству по эксплуатации, прилагаемому к Bluetooth-аудиоплееру, а также к данному руководству при управлении плеером с этого устройства.
- Данные о композициях (например, истекшее время воспроизведения, название композиции, номер композиции и т. д.) на этом устройстве просмотреть невозможно.
- Во время прослушивания композиций на Bluetooth-аудиоплеере по возможности воздерживайтесь от использования сотового телефона. При использовании сотового телефона поступающий с него сигнал может создать помехи для воспроизводимой композиции.
- Во время разговора по сотовому телефону, подключенному к данному устройству посредством беспроводной технологии Bluetooth, звук композиции, воспроизводимой с помощью Bluetooth-аудиоплеера, приглушается.
- При использовании аудиоплеера Bluetooth автоматическое подключение телефона Bluetooth невозможно.

Использование беспроводной технологии Bluetooth

- Если при прослушивании композиции на Bluetooth-аудиоплеере вы переключаетесь на другой источник сигнала, воспроизведение композиции не прекращается.

Несмотря на то, что Ваш аудиоплеер не содержит модуля Bluetooth, Вы можете управлять им с этого устройства посредством беспроводной технологии Bluetooth с помощью адаптера Bluetooth (приобретается дополнительно).

Настройка Bluetooth аудио

Прежде чем воспользоваться функцией Bluetooth аудио, необходимо настроить устройство для работы с аудиоплеером Bluetooth. Для этого необходимо установить беспроводное соединение Bluetooth между этим устройством и аудиоплеером Bluetooth и прописать аудиоплеер Bluetooth в памяти устройства.

• Подсоединение и регистрация

Подробно о подключении устройства Bluetooth к этому блоку посредством беспроводной технологии Bluetooth смотрите в следующем разделе. *Подключение устройства Bluetooth* на стр. 35.

Основные операции

- **Ускоренная перемотка вперед/назад**
Нажмите **MULTI-CONTROL** влево или вправо и удерживайте.
- **Выбор дорожки**
Нажмите **MULTI-CONTROL** влево или вправо.
- **Начало воспроизведения**
Нажмите **BAND/ESC/CANCEL**.

Знакомство с расширенными функциями

1 Нажмите MULTI-CONTROL, чтобы вывести на экран основное меню.

2 С помощью MULTI-CONTROL выберите FUNCTION.

Поворачивайте для перехода к другому пункту меню. Нажмите, чтобы выбрать. Отобразится меню функций.

3 Для выбора функции поворачивайте MULTI-CONTROL.

Play (воспроизведение)—**Stop** (остановка)
—**Pause** (пауза)



Примечания

- Чтобы вернуть дисплей в исходный режим, нажмите **BAND/ESC/CANCEL**.
- Если Вы не воспользуетесь данной функцией в течение 30 секунд, то дисплей автоматически вернется в исходный режим.

Функции и их назначение

Функция **Pause** идентична той, что используется для встроенного проигрывателя компакт-дисков.

Название функции	Назначение
Pause	См. раздел <i>Приостановка воспроизведения</i> на стр. 26.

Воспроизведение композиций на Bluetooth-аудиоплеере

- 1 Перейдите в меню выбора функций.**
См. раздел *Знакомство с расширенными функциями* на стр. 41.
- 2 С помощью MULTI-CONTROL выберите в меню функций Play.**
- 3 Нажмите MULTI-CONTROL, чтобы начать воспроизведение.**

Остановка воспроизведения

1 Перейдите в меню выбора функций.

См. раздел *Знакомство с расширенными функциями* на стр. 41.

2 С помощью MULTI-CONTROL выберите в меню функций Stop.

3 Нажмите MULTI-CONTROL, чтобы остановить воспроизведение.

Телефон с функцией Bluetooth



Важно

- Поскольку это устройство находится в режиме готовности к подключению сотового телефона посредством беспроводной технологии Bluetooth, пользование этим устройством при остановленном двигателе может привести к разряду аккумулятора.
- Во время вождения запрещено использование расширенных функций, требующих повышенного внимания, таких, как набор номеров с экрана, использование телефонного справочника и т.д. Если вам необходимо воспользоваться этими расширенными функциями, остановите автомобиль в безопасном месте и только после этого воспользуйтесь ими.
- В зависимости от модели сотового телефона, подключенного к этому устройству, некоторые функции данного устройства могут быть недоступны.

Настройки для громкой связи

Прежде чем воспользоваться функцией громкой связи, необходимо настроить устройство для работы с сотовым телефоном. Для этого необходимо установить беспроводное соединение Bluetooth между этим устройством и телефоном, зарегистрировать телефон в памяти устройства,

настроить уровень громкости и отрегулировать положение микрофона.

1 Подсоединение и регистрация

Подробно о подключении устройства Bluetooth к этому блоку посредством беспроводной технологии Bluetooth смотрите в следующем разделе. *Подключение устройства Bluetooth* на стр. 35.

2 Регулировка громкости

Настройте требуемую громкость звука на сотовом телефоне. После настройки уровень громкости сохраняется в памяти этого устройства в качестве настройки по умолчанию.

- Громкость речи и громкость звонка могут отличаться в зависимости от модели сотового телефона.
- Если разница между уровнями громкости звонка и голоса абонента велика, общий уровень громкости может быть нестабильным.
- Прежде чем прервать соединение между сотовым телефоном и этим устройством, установите соответствующий уровень громкости. Если звук на сотовом телефоне был отключен (нулевой уровень громкости), то данная настройка на сотовом телефоне сохранится даже после отключения телефона от этого устройства.

3 Регулировка положения микрофона

Микрофон должен быть направлен на говорящего.

Использование беспроводной технологии Bluetooth

Выполнение вызовов

Наберите номер

Простейший способ выполнения вызова - это набор номера.

Чтобы получить дополнительную информацию, см. раздел *Вызов путем ввода телефонного номера* на стр. 47.

Вызов номера из телефонного справочника или из списка вызовов

Чтобы получить дополнительную информацию, см. раздел *Вызов по номеру из телефонного справочника* на стр. 44 и *Использование списков пропущенных, входящих и исходящих звонков* на стр. 45.

Голосовой набор

Если Ваш телефон поддерживает функцию голосового набора, можно выполнять вызов посредством речевых команд.

- Эта процедура может отличаться в зависимости от модели сотового телефона. Подробные инструкции смотрите в руководстве по эксплуатации, прилагаемом к Вашему сотовому телефону.

1 Нажмите BAND/ESC/CANCEL и удерживайте, пока на дисплее не появится надпись Voice dial.

При отображении на дисплее Voice dial ON Вы можете воспользоваться функцией голосового набора.

- Если сотовый телефон не поддерживает функцию голосового набора, на дисплее появится надпись NO VOICE DIAL, и операция станет недоступной.

2 Произнесите имя вызываемого абонента.

Прием вызовов

Ответ на входящий вызов или его отклонение

- **Ответ на входящий вызов**
При поступлении вызова нажмите **MULTI-CONTROL**.

- **Завершение вызова**
Нажмите кнопку **PHONE/☎/BT MENU**.

- **Отклонение входящего вызова**
При поступлении вызова нажмите **PHONE/☎/BT MENU**.

Примечание

Продолжительность вызова отобразится на дисплее (это показание может незначительно отличаться от реальной продолжительности вызова).

Управление ожиданием вызова

- **Ответ на ожидающий вызов**
При поступлении вызова нажмите **MULTI-CONTROL**.

- **Завершение всех вызовов**
Нажмите кнопку **PHONE/☎/BT MENU**.

- **Переключение между абонентами, находящимися в режиме ожидания**
Нажмите **MULTI-CONTROL**.

- **Отклонение ожидающего вызова**
Нажмите кнопку **PHONE/☎/BT MENU**.

Примечания

- Для завершения вызова вы и ваш собеседник должны положить трубку.
- В режиме ожидания можно вызвать **Phone book**, нажав **MULTI-CONTROL** вниз.
- В режиме ожидания можно вызвать **Missed calls**, нажав **MULTI-CONTROL** вверх.

- В режиме ожидания можно вызвать **Dialed calls**, нажав **MULTI-CONTROL** вправо.
- В режиме ожидания можно вызвать **Received calls**, нажав **MULTI-CONTROL** влево.

Использование списка номеров телефонов



Важно

- Во время работы со списком припаркуйте автомобиль и поставьте его на стояночный тормоз.
- Список можно вызвать из любого источника. Способы вызова списка отличаются в зависимости от источника сигнала.

1 Нажмите PHONE/☎/BT MENU, чтобы перейти в режим списка телефонных номеров.

2 С помощью MULTI-CONTROL выберите категорию.

Phone book (список телефонных номеров)—**Missed calls** (список пропущенных звонков)—**Dialed calls** (список исходящих звонков)—**Received calls** (список входящих звонков)

- Подробно о **Phone book** смотрите в следующем разделе. *Вызов по номеру из телефонного справочника* на стр. 44.
- Подробно о **Missed calls**, **Dialed calls** и **Received calls** смотрите в следующем разделе. *Использование списков пропущенных, входящих и исходящих звонков* на стр. 45.
 - Если курсор находится на имени абонента в **Phone book**, **Missed calls**, **Dialed calls** или **Received calls** в течение 2 или более секунд, система произнесет имя абонента.

Вызов по номеру из телефонного справочника

При подключении сотового телефона к данному устройству телефонные справочники данного устройства и сотового телефона автоматически синхронизируются. Однако для некоторых моделей сотовых телефонов синхронизация невозможна. В этом случае необходимо добавить записи в телефонный справочник вручную. Подробнее о добавлении записей см. в следующем разделе. *Перенос записей в телефонный справочник* на стр. 46. После того, как нужный номер найден в телефонном справочнике, Вы можете выбрать данную запись и вызвать этот номер.

1 Нажмите PHONE/☎/BT MENU, чтобы перейти в режим списка телефонных номеров.

- Если в качестве источника выбран **TELEPHONE**, нажмите **☰** /**LIST**, чтобы перейти в режим списка телефонных номеров.

2 С помощью MULTI-CONTROL выберите Phone book.

Поворачивайте для перехода к другому пункту меню. Нажмите, чтобы выбрать.

3 Поверните MULTI-CONTROL, чтобы выбрать первую букву нужного имени.

- Вы также можете выполнить данную операцию, нажимая **MULTI-CONTROL** вверх или вниз.
- Для изменения символа нажмите **DISP/SCRL**. Нажимание **DISP/SCRL** служит для переключения символов в следующем порядке.
 - Алфавит—Русский—Греческий
 - Порядок указания имени и фамилии может отличаться от порядка в справочнике сотового телефона.

Использование беспроводной технологии Bluetooth

4 Нажмите MULTI-CONTROL, чтобы отобразить записи.

На дисплее отобразятся первые три записи телефонного справочника, начиная с выбранной буквы (например, при выборе буквы “В” – “Валентина”, “Владимир” и “Всеволод”).

5 Поверните MULTI-CONTROL для выбора номера, с которым Вы хотите установить соединение.

- Вы также можете выполнить данную операцию, нажимая MULTI-CONTROL вверх или вниз.

6 Нажмите MULTI-CONTROL вправо, чтобы отобразить на дисплее список номеров телефонов выбранной записи.

- Отобразить на дисплее категорию и список номеров телефонов выбранной записи можно также, нажав MULTI-CONTROL вправо.
- Текстовую информацию можно пролистывать, нажав и удерживая DISP/SCRL. Чтобы остановить прокрутку, нажмите DISP/SCRL.
- Если одна запись содержит несколько телефонных номеров, выберите один, поворачивая MULTI-CONTROL.
- Если нужно вернуться назад и выбрать другую запись, нажмите MULTI-CONTROL влево.

7 Нажмите MULTI-CONTROL, чтобы выполнить вызов.

8 Для завершения вызова нажмите PHONE/☎/BT MENU.

Использование списков пропущенных, входящих и исходящих звонков

В памяти сохраняются 80 последних вызовов (исходящих, входящих и пропущенных). Вы можете просматривать список вызовов и звонить по этим номерам.

1 Нажмите PHONE/☎/BT MENU, чтобы перейти в режим списка телефонных номеров.

- Если в качестве источника выбран TELEPHONE, нажмите ☰ /LIST, чтобы перейти в режим списка телефонных номеров.

2 С помощью MULTI-CONTROL выберите Missed calls, Dialed calls или Received calls.

Поворачивайте для перехода к другому пункту меню. Нажмите, чтобы выбрать.

3 Для выбора телефонного номера поверните MULTI-CONTROL.

Просмотр телефонных номеров, сохраненных в списке, осуществляется поворотом MULTI-CONTROL.

- Вы можете выбрать другой телефонный номер, нажимая MULTI-CONTROL вверх или вниз.

4 Нажмите MULTI-CONTROL для отображения подробного списка.

Имя абонента и номер телефона отображаются в подробном списке.

- Также отобразить список можно нажатием MULTI-CONTROL вправо.
- Текстовую информацию можно пролистывать, нажав и удерживая DISP/SCRL. Чтобы остановить прокрутку, нажмите DISP/SCRL.
- Переход к предыдущему или к следующему телефонному номеру в подробном списке осуществляется поворотом MULTI-CONTROL.
- Если в течение примерно 30 секунд не выполняется никаких действий, список автоматически исчезнет с дисплея.

5 Нажмите MULTI-CONTROL, чтобы выполнить вызов.

6 Для завершения вызова нажмите PHONE/☎/BT MENU.

Знакомство с расширенными функциями

1 Нажмите и удерживайте кнопку **PHONE/☎/BT MENU**, чтобы выбрать **TELEPHONE** в качестве источника сигнала.

2 Нажмите **MULTI-CONTROL**, чтобы вывести на экран основное меню.

3 С помощью **MULTI-CONTROL** выберите **FUNCTION**.

Отобразится меню функций.

Поворачивайте для перехода к другому пункту меню. Нажмите, чтобы выбрать.

4 Для выбора функции поворачивайте **MULTI-CONTROL**.

PH BTransfer (перенос телефонного справочника)—**Auto answer** (настройка автоматического соединения)—**Far end Volume** (регулировка уровня громкости собеседника)—**Ring tone** (выбор сигнала для входящего вызова)—**Number dial** (прямой ввод номера)—**SCO Private mode** (режим закрытой связи)



Примечания

- Чтобы вернуться к дисплею воспроизведения, нажмите **BAND/ESC/CANCEL**.
- Если Вы не воспользуетесь данными функциями, за исключением функций **PH BTransfer** и **Number dial**, в течение 30 секунд, то дисплей автоматически вернется в обычный режим.
- Можно использовать **SCO Private mode** только во время разговора по телефону.
- Если телефон Bluetooth не подсоединен к данному блоку, функция **Number dial** будет неактивна.

Перенос записей в телефонный справочник

С помощью сотового телефона можно перенести телефонный справочник на устройство.

- В телефонном справочнике может быть сохранено до 1 000 записей для каждого пользователя (не более 5 устройств). Для каждой записи можно сохранить пять номеров по пяти категориям.

1 Перейдите в меню выбора функций.

См. раздел *Знакомство с расширенными функциями* на стр. 46.

2 С помощью **MULTI-CONTROL** выберите **PH BTransfer**.

3 Нажмите **MULTI-CONTROL**, чтобы войти в режим готовности к переносу телефонного справочника.

4 С помощью сотового телефона выполните перенос справочника.

Выполните перенос справочника с помощью сотового телефона. Для получения дополнительной информации см. руководство по эксплуатации сотового телефона. После завершения операции переноса телефонного справочника на дисплее появится сообщение **Data transferred**.

- На дисплее отображается количество переданных записей и общее количество записей, которые необходимо передать.

Настройка автоответчика

1 Перейдите в меню выбора функций.

См. раздел *Знакомство с расширенными функциями* на стр. 46.

2 С помощью **MULTI-CONTROL** выберите **Auto answer**.

3 Для включения функции автоответчика нажмите **MULTI-CONTROL**.

- Чтобы отключить функцию автоответчика, нажмите **MULTI-CONTROL** еще раз.

Использование беспроводной технологии Bluetooth

Регулировка уровня громкости для собеседника

Для обеспечения хорошего качества звука предусмотрена возможность регулировки уровня громкости для собеседника. Если уровень громкости для собеседника недостаточен, увеличьте его.

1 Перейдите в меню выбора функций.

См. раздел *Знакомство с расширенными функциями* на стр. 46.

2 С помощью MULTI-CONTROL выберите Far end Volume.

3 Нажмите MULTI-CONTROL влево или вправо, чтобы выбрать нужную настройку.

1—2—3—4—5

- Этой функцией можно воспользоваться во время разговора.
- Настройки могут быть сохранены для каждого устройства.

Включение сигнала вызова

Вы можете выбрать, будет ли использоваться сигнал для входящего вызова данного блока. Если выбрать данную функцию, будет использоваться сигнал самого блока.

1 Перейдите в меню выбора функций.

См. раздел *Знакомство с расширенными функциями* на стр. 46.

2 С помощью MULTI-CONTROL выберите Ring tone.

3 Нажмите MULTI-CONTROL, чтобы включить сигнал вызова.

Чтобы выключить сигнал вызова, нажмите MULTI-CONTROL еще раз.

Вызов путем ввода телефонного номера



Важно

Чтобы выполнить эту операцию, припаркуйте автомобиль и поставьте его на стояночный тормоз.

1 Перейдите в меню выбора функций.

См. раздел *Знакомство с расширенными функциями* на стр. 46.

2 С помощью MULTI-CONTROL выберите Number dial.

3 Нажмите MULTI-CONTROL вверх или вниз, чтобы выбрать цифру.

4 Перемещение курсора на позицию предыдущего или последующего символа осуществляется нажатием MULTI-CONTROL влево или вправо соответственно.

- Можно ввести до 32 цифр.

5 После завершения ввода номера нажмите MULTI-CONTROL.

На дисплее появляется подтверждение вызова.

6 Еще раз нажмите MULTI-CONTROL, чтобы выполнить вызов.

7 Для завершения вызова нажмите PHONE/☎/BT MENU.

Настройка закрытого режима

Во время разговора Вы можете включить закрытый режим (говорить можно только непосредственно по сотовому телефону).

1 Перейдите в меню выбора функций.

См. раздел *Знакомство с расширенными функциями* на стр. 46.

2 С помощью MULTI-CONTROL выберите SCO Private mode.

3 Нажмите MULTI-CONTROL, чтобы включить закрытый режим.

Чтобы выключить закрытый режим, нажмите MULTI-CONTROL еще раз. ▣

Использование голосового управления данным устройством

Важно

В данном разделе функции голосового управления описаны на примере английского языка. Для других языков см. прилагаемый список команд. Поддерживаемые команды также указаны в списке.

С помощью голосового управления можно использовать следующие функции.

- Набор номера и вызов.
- Введите сохраненное в телефонном справочнике имя и сделайте звонок.
- Введите сохраненные в телефонном справочнике имя и тип, затем сделайте звонок.
- Включение функции подсказки.
- Повторно воспользуйтесь функцией голосового управления.

1 Нажмите **VOICE**/ для включения функции голосового управления.

Звук аудиосистемы приглушается, и раздается звуковой сигнал.

2 Услышав **Voice Command, please.** и звуковой сигнал, произнесите голосовую команду.

3 Следуйте голосовым указаниям системы при выполнении операций.

Примечания

- Чтобы остановить операцию голосового управления в процессе управления, произнесите **cancel** или **abort** либо нажмите **SRC/OFF**, **BAND/ESC/CANCEL** или .
- Если нужно вернуться к состоянию сразу после включения функции голосового управления, произнесите **Restart** после звукового сигнала для возврата к шагу 2.
- Если голосовая команда произнесена неправильно, блок регистрирует ошибку и

возвращается в режим ожидания голосовой команды. Произнесите правильную голосовую команду.

- Если не уверены в том, какую команду нужно сказать, произнесите **Help** или **What can I say?**, чтобы воспользоваться функцией подсказки.
- Голосовое управление возможно, если выбран любой источник сигнала, но делать звонки можно только в том случае, если мобильный телефон подключен. См. стр. 35, а также убедитесь в том, что телефон правильно подключен к блоку. Если произнести команду при неподключенном телефоне, блок регистрирует ошибку и возвращается в режим ожидания голосовой команды. Подключите мобильный телефон и произнесите правильную голосовую команду.
- Перечень голосовых команд указан в стр. 50.
- Если в течение 8 секунд после звукового сигнала и голосового сообщения **cancel** ни одна команда не произнесена, система голосового управления возвращается к обычному дисплею.
- Эта процедура может отличаться в зависимости от модели сотового телефона. Подробные инструкции смотрите в руководстве по эксплуатации, прилагаемом к Вашему сотовому телефону.
- Если в настройках **Language select** выбран **РУССКИЙ** язык, то голосовые инструкции будут недоступны. .

Использование голосовых команд для выполнения звонков

Для выполнения звонков можно пользоваться голосовыми командами. В объяснении в качестве примера используется звонок на **0123456789**.

Использование функции голосового управления

1 Активируйте функцию голосовых команд.

См. раздел *Использование функции голосового управления* на стр. 48.

2 Произнесите Dial 0123456789.

3 Произнесите Dial.

4 Звонок будет произведен на произнесенный номер.

Примечания

- Можно произносить номера длиной до 30 цифр. Если длина номера превышает 30 цифры, блок регистрирует ошибку и возвращается в режим ожидания голосовой команды. Произнесите правильную голосовую команду.
- Также можно вводить номер по частям. Введя **01234** и **56789** отдельно, произнесите следующую часть номер (**56789**), услышав **01234 Please complete the number. Otherwise say "Dial" or "Correction"**.
- При необходимости исправить телефонный номер произнесите **Correction** и после сигнала произнесите правильный номер. При вводе номера по частям имеется возможность исправления последней части номер. Если вы ввели **55555** вместо **56789**, произнесите **Correction**, услышав **Please complete the number. Otherwise say "Dial" or "Correction"**, затем произнесите правильный номер.

Звонок по телефонному номеру, сохраненному в памяти

Для выполнения звонков по телефонному номеру, сохраненному в памяти, можно пользоваться голосовыми командами. В объяснении в качестве примера используется звонок на мобильный телефон **Sandy Jones**.

1 Активируйте функцию голосовых команд.

См. раздел *Использование функции голосового управления* на стр. 48.

2 Произнесите Call Sandy Jones.

Вы услышите **On which number do you want to call <name>, <type>.**, затем прозвучит звуковой сигнал.

- Если под зарегистрированным именем сохранен только один номер (**Call Sandy Jones**), для выполнения звонка произнесите **Dial**.

3 Произнесите mobile.

4 Если произнесенное имя (Sandy Jones) и тип (mobile) правильные, скажите Yes после звукового сигнала.

5 Звонок будет произведен на произнесенный номер.

Примечания

- Если произнести **Call Sandy Jones mobile** в шаге 1, то вы сможете сразу указать имя и тип.
- Если произнести неправильный тип, который не зарегистрирован, блок регистрирует ошибку и возвращается в режим ожидания голосовой команды. Произнесите правильную голосовую команду.

Если вы не уверены в том, какие действия выполнить:

Если вы не уверены в том, какие действия выполнить дальше, задействуйте функцию подсказки.

1 Активируйте функцию голосовых команд.

См. раздел *Использование функции голосового управления* на стр. 48.

2 Произнесите Help или What can I say?

3 Будут даваться голосовые указания и произносятся возможные голосовые команды. ■

Список голосовых команд

Тип команды	Назначение
Dial (number)	Используется для прямого набора номера. Возможен ввод номера длиной до 32 цифр.
(Number)	Используется для ввода номера, добавляемого к номеру, указанному в Dial (number) . (Вы также можете набрать номер телефона по частям.) <ul style="list-style-type: none"> Можно вводить цифры от 0 до 9, символы *, # и +.
Call (имени) (+типа)	Используется для указания "имени", зарегистрированного в телефонной книге, или одновременного указания "имени" и "типа" зарегистрированной в телефонной книге записи. <ul style="list-style-type: none"> Можно выбрать mobile, home, work, default или other.
(типа)	Используется для указания "типа" для определенного "имени", зарегистрированной в телефонной книге записи.
Dial	Служит для подтверждения намерения позвонить по указанному номеру. Чтобы начать звонок, скажите Dial .
Yes Confirm	Служит для подтверждения намерения позвонить по указанному номеру, если в команде не использовался номер (а использовалось имя, тип и т.п.). Чтобы начать звонок, скажите Yes .
Correction	Исправьте произнесенный номер телефона.

Help What can I say	Получите указания относительно доступных голосовых команд для текущей операции.
Restart	Возврат к состоянию активации системы голосового управления.
Cancel Abort	Отключает функцию голосового управления.
zero	Ввод 0.
one	Ввод 1.
two	Ввод 2.
three	Ввод 3.
four	Ввод 4.
five	Ввод 5.
six	Ввод 6.
seven	Ввод 7.
eight	Ввод 8.
nine	Ввод 9.
star	Ввод *.
hash	Ввод #.
plus	Ввод +.



Регулировки аудиопараметров

Знакомство с регулировками аудиопараметров

1 Нажмите MULTI-CONTROL, чтобы вывести на экран основное меню.

2 С помощью MULTI-CONTROL выберите AUDIO.

Поворачивайте для перехода к другому пункту меню. Нажмите, чтобы выбрать. Отобразится меню аудиофункций.

3 Для выбора аудиофункции поворачивайте MULTI-CONTROL.

Поворотом **MULTI-CONTROL** осуществляется выбор аудиофункций в следующей последовательности:

FAD BAL (регулировка баланса)—**Powerful** (настройка графического эквалайзера)—**50Hz** (настройка 7-полосного графического эквалайзера)—**Loudness** (тонкомпенсация)—**Sub W1** (включение/выключение сабвуфера)—**Sub W2** (настройка сабвуфера)—**Bass** (усилитель нижних звуковых частот)—**HPF** (фильтр верхних частот)—**SLA** (регулировка уровня входного сигнала)—**ASL** (автоматическое выравнивание уровня звука)—**Guidance VOL** (регулировка уровня громкости голосовых инструкций)

- Режим **Sub W2** можно выбрать только в том случае, если в режиме **Sub W1** включён выход канала сабвуфера.
- При выборе FM-тюнера в качестве источника сигнала функция **SLA** недоступна.
- Если в функции **Language select** (выбор языка) выбрана опция **РУССКИЙ**, то **Guidance VOL** не регулируется.
- Если в качестве источника выбран **TELEPHONE**, то доступны только функции **FAD BAL** (регулировка баланса) и **Guidance VOL** (уровень громкости голосовых инструкций).
- Чтобы вернуться к отображению каждого источника сигнала, нажмите кнопку **BAND/ESC/CANCEL**.

- Если Вы не воспользуетесь данными функциями, за исключением функции **50Hz**, в течение 30 секунд, то дисплей автоматически переключится в первоначальный режим. 

Использование регулировки баланса

Вы можете изменить настройку регулятора баланса/уровня сигнала таким образом, чтобы она обеспечивала оптимальные условия прослушивания на всех занятых пассажирами сиденьях.

1 Перейдите в меню выбора аудиофункций.

См. раздел *Знакомство с регулировками аудиопараметров* на стр. 51.

2 С помощью MULTI-CONTROL выберите FAD BAL в меню аудиофункций.

3 Нажмите MULTI-CONTROL вверх или вниз, чтобы отрегулировать баланс передних и задних громкоговорителей. Каждое нажатие **MULTI-CONTROL** вверх или вниз смещает баланс передних и задних громкоговорителей вперед или назад. При смещении баланса передних и задних громкоговорителей от передних громкоговорителей к задним на дисплее отображается индикация от **FAD F15** до **FAD R15**.

- Когда используются только два громкоговорителя, правильной настройкой является **FAD 0**.
- Если настройка выхода заднего канала находится в режиме **Sub W**, то отрегулировать баланс передних и задних громкоговорителей невозможно. См. *Установка параметров выхода заднего канала и сабвуфера* на стр. 60.

4 Нажмите MULTI-CONTROL влево или вправо, чтобы отрегулировать баланс левых и правых громкоговорителей. Каждое нажатие **MULTI-CONTROL** влево или вправо смещает баланс левых и правых громкоговорителей влево или вправо.

При смещении баланса левого и правого громкоговорителей слева направо отображается индикация от **BAL L15** до **BAL R15**. 

Использование эквалайзера

Эквалайзер позволяет регулировать параметры воспроизведения так, чтобы звучание соответствовало требуемым внутренним акустическим характеристикам автомобиля.

Вызов кривых эквалайзера из памяти

В памяти устройства хранится семь кривых эквалайзера, которые Вы можете легко вызвать в любое время. Ниже приводится перечень кривых эквалайзера.

Дисплей	Кривая эквалайзера
Powerful	Мощный
Natural	Естественный
Vocal	Вокальный
Custom1	Особый 1
Custom2	Особый 2
Flat	Ровный
Super Bass	Супербас

- **Custom1** и **Custom2** - это регулируемые кривые эквалайзера, которые Вы создаете сами. Настройку можно выполнять с помощью 7-полосного графического эквалайзера.
- При выборе кривой **Flat** звук не подвергается никаким дополнительным преобразованиям или коррекции. Эта настройка полезна для проверки эффекта от применения кривых эквалайзера при помощи переключения кривой **Flat** и установленной кривой эквалайзера.

1 Перейдите в меню выбора аудио-функций.

См. раздел *Знакомство с регулировками аудиопараметров* на стр. 51.

2 Выберите настройку графического эквалайзера с помощью MULTI-CONTROL.

На дисплее появится надпись **Powerful**. Если кривая эквалайзера была выбрана раньше, то вместо **Powerful** отобразится последняя выбранная кривая.

3 Нажмите MULTI-CONTROL влево или вправо, чтобы выбрать кривую эквалайзера.

При каждом нажатии **MULTI-CONTROL** влево или вправо происходит выбор кривых эквалайзера в следующем порядке: **Powerful—Natural—Vocal—Custom1—Custom2—Flat—Super Bass**

Регулировка кривых эквалайзера

Предустановленные кривые эквалайзера (кроме **Flat**, **Custom1** и **Custom2**) можно настраивать очень точно (управление оттенками звука).

1 Выберите кривую эквалайзера, которую нужно настроить.

См. раздел *Вызов кривых эквалайзера из памяти* на стр. 52.

2 Нажмите MULTI-CONTROL вверх или вниз, чтобы настроить кривую эквалайзера.

При каждом нажатии **MULTI-CONTROL** вверх или вниз кривая эквалайзера увеличивается или уменьшается.

При повышении или понижении кривой эквалайзера отображаются значения от **+6** до **-4** (или **-6**).

- Фактический диапазон настроек зависит от выбранной кривой эквалайзера.
- Если для всех частот выбрано значение **0**, настройка кривой эквалайзера становится недоступна.

Регулировки аудиопараметров

Настройка 7-полосного графического эквалайзера

Для кривых эквалайзера **Custom1** или **Custom2** можно настраивать уровень каждой полосы частот.

- Для каждого источника сигнала может быть создана отдельная кривая **Custom1**. (Для встроенного проигрывателя компакт-дисков и проигрывателя-автомата компакт-дисков автоматически задается одинаковая настройка эквалайзера.) Если Вы настраиваете кривую эквалайзера, отличную от **Custom2**, ее параметры будут сохранены в памяти в **Custom1**.
- Кривая **Custom2** может быть общей для всех источников сигнала. Если Вы производите регулировку при выбранной кривой **Custom2**, параметры кривой **Custom2** будут обновлены.

1 Выберите кривую эквалайзера, которую нужно настроить.

См. раздел *Вызов кривых эквалайзера из памяти* на стр. 52.

2 Выберите настройку 7-полосного графического эквалайзера с помощью MULTI-CONTROL.

На дисплее отображается частота и уровень (например, **50Hz LV+4**).

3 Нажмите MULTI-CONTROL влево или вправо, чтобы выбрать кривую эквалайзера для настройки.

При каждом нажатии **MULTI-CONTROL** влево или вправо происходит выбор полос эквалайзера в следующем порядке:

50Hz—125Hz—315Hz—800Hz—2kHz—5kHz—12.5kHz

4 Нажмите MULTI-CONTROL вверх или вниз, чтобы отрегулировать уровень полосы эквалайзера.

При каждом нажатии **MULTI-CONTROL** вверх или вниз уровень полосы эквалайзера увеличивается или уменьшается.

При повышении или понижении уровня отображаются значения от **+6** до **-6**.

- Затем Вы можете выбрать другую полосу и отрегулировать ее уровень.

Регулировка тонкомпенсации

Тонкомпенсация компенсирует недостаточное звуковое давление в нижнем и верхнем диапазонах звуковых частот на низкой громкости.

1 Перейдите в меню выбора аудиофункций.

См. раздел *Знакомство с регулировками аудиопараметров* на стр. 51.

2 С помощью MULTI-CONTROL выберите Loudness в меню аудиофункций.

3 Нажмите MULTI-CONTROL, чтобы включить тонкомпенсацию.

На дисплее отображается уровень тонкомпенсации (например, **Mid**).

- Чтобы выключить тонкомпенсацию, нажмите **MULTI-CONTROL** еще раз.

4 Нажмите MULTI-CONTROL влево или вправо, чтобы выбрать нужный уровень.

При каждом нажатии **MULTI-CONTROL** влево или вправо происходит выбор уровня в следующем порядке:

Low (низкие)—**Mid** (средние)—**High** (высокие)

Использование выхода канала сабвуфера

Это устройство имеет выход канала сабвуфера, который можно включать и выключать.

1 Перейдите в меню выбора аудио-функций.

См. раздел *Знакомство с регулировками аудиопараметров* на стр. 51.

2 С помощью MULTI-CONTROL выберите Sub W1.

3 Нажмите MULTI-CONTROL, чтобы включить выход канала сабвуфера.

На дисплее появится надпись **Normal**. Теперь выход канала сабвуфера включен.

▪ Чтобы выключить выход канала сабвуфера, нажмите **MULTI-CONTROL** еще раз.

4 Нажмите MULTI-CONTROL влево или вправо для выбора фазы выхода канала сабвуфера.

Для выбора обратной фазы нажмите **MULTI-CONTROL** влево, при этом на дисплее появится надпись **REV**. Для выбора нормальной фазы нажмите **MULTI-CONTROL** вправо, при этом на дисплее появится надпись **Normal**.

Изменение настройки сабвуфера

Если выход канала сабвуфера включён, Вы можете изменять частоту среза и уровень громкости звучания сабвуфера. На выходе сабвуфера будут воспроизводиться только те частоты, которые ниже указанных частот среза.

- Если выход канала сабвуфера включён, Вы можете выбрать функцию **Sub W2**.

1 Перейдите в меню выбора аудио-функций.

См. раздел *Знакомство с регулировками аудиопараметров* на стр. 51.

2 С помощью MULTI-CONTROL выберите Sub W2.

3 Нажмите MULTI-CONTROL влево или вправо, чтобы выбрать частоту среза.

При каждом нажатии **MULTI-CONTROL** влево или вправо происходит выбор частот среза в следующем порядке:
50Hz—63Hz—80Hz—100Hz—125Hz

4 Нажмите MULTI-CONTROL вверх или вниз, чтобы отрегулировать уровень громкости сабвуфера.

При каждом нажатии **MULTI-CONTROL** вверх или вниз происходит повышение или понижение уровня сабвуфера. При этом на дисплее отображаются значения от **+6** до **-24**. 

Усиление нижних звуковых частот

Функция усиления нижних звуковых частот усиливает уровень низких частот.

1 Перейдите в меню выбора аудио-функций.

См. раздел *Знакомство с регулировками аудиопараметров* на стр. 51.

2 С помощью MULTI-CONTROL выберите Bass.

3 Нажмите MULTI-CONTROL вверх или вниз, чтобы выбрать желаемый уровень.

При увеличении или уменьшении уровня громкости отображаются надписи с **0** по **+6**. 

Регулировки аудиопараметров

Использование фильтра верхних частот

Если Вы не хотите, чтобы низкочастотные звуки из диапазона частот выхода канала сабвуфера воспроизводились из передних или задних громкоговорителей, включите HPF (фильтр верхних частот). В этом случае из передних или задних громкоговорителей будут воспроизводиться только звуки с частотой выше заданной.

1 Перейдите в меню выбора аудио-функций.

См. раздел *Знакомство с регулировками аудиопараметров* на стр. 51.

2 С помощью MULTI-CONTROL выберите HPF.

3 Чтобы включить фильтр верхних частот, нажмите MULTI-CONTROL.

На дисплее появится надпись **80Hz**.

Теперь фильтр верхних частот включён.

- Если настройка фильтра верхних частот была предварительно произведена, то вместо **80Hz** отобразится предварительно выбранная граничная частота этого фильтра.

- Чтобы выключить фильтр верхних частот, нажмите **MULTI-CONTROL** еще раз.

4 Нажмите MULTI-CONTROL влево или вправо, чтобы выбрать частоту среза.

При каждом нажатии **MULTI-CONTROL** влево или вправо происходит выбор частот среза в следующем порядке:

50Hz—63Hz—80Hz—100Hz—125Hz 

- Настройки основываются на уровне громкости FM-тюнера, который остается неизменным.

1 Сравните уровень громкости FM-тюнера с уровнем источника сигнала, который Вы хотите настроить.

2 Перейдите в меню выбора аудио-функций.

См. раздел *Знакомство с регулировками аудиопараметров* на стр. 51.

3 С помощью MULTI-CONTROL выберите SLA в меню аудиофункций.

4 Нажмите MULTI-CONTROL вверх или вниз, чтобы отрегулировать громкость источника сигнала.

При увеличении или уменьшении громкости источника сигнала на дисплее отображаются значения от **+4** до **-4**.



Примечания

- Также можно произвести регулировку уровня громкости MW/LW-тюнера при помощи регулировки уровня входного сигнала.
- Для встроенного проигрывателя компакт-дисков и проигрывателя-автомата компакт-дисков автоматически задается одинаковая громкость источника сигнала.
- Для внешних устройств 1 и 2 автоматически устанавливается одинаковый уровень громкости. 

Регулировка уровней входных сигналов

Функция настройки уровня входного сигнала (**SLA**) позволяет Вам регулировать уровень громкости каждого источника сигнала, чтобы предотвратить резкие изменения громкости при переключении источников сигнала.

Использование функции автоматического выравнивания уровня звука

Во время поездки уровень шума в автомобиле меняется в зависимости от скорости и состояния дороги. Функция автоматического выравнивания уровня звука (ASL) позволяет увеличивать громкость пропорционально увеличению уровня шума. Имеется пять уровней настройки чувствительности ASL (изменение уровня громкости пропорционально уровню шума).

1 Перейдите в меню выбора аудио-функций.

См. раздел *Знакомство с регулировками аудиопараметров* на стр. 51.

2 С помощью MULTI-CONTROL выберите ASL.

3 Нажмите MULTI-CONTROL чтобы включить ASL.

На дисплее появится надпись **Mid**.

- Чтобы выключить ASL, нажмите MULTI-CONTROL еще раз.

4 Нажмите MULTI-CONTROL влево или вправо, чтобы выбрать нужный уровень ASL.

При каждом нажатии MULTI-CONTROL влево или вправо происходит выбор уровня ASL в следующем порядке:

Low (низкий)—**Mid-L** (средне-низкий)—**Mid** (средний)—**Mid-H** (средне-высокий)—**High** (высокий)

1 Перейдите в меню выбора аудио-функций.

См. раздел *Знакомство с регулировками аудиопараметров* на стр. 51.

2 С помощью MULTI-CONTROL выберите Guidance VOL.

3 Нажмите MULTI-CONTROL вверх или вниз, чтобы отрегулировать громкость голосовых инструкций.

При увеличении или уменьшении громкости голосовых инструкций отображаются значения от **0** до **62**.

Регулировка уровня громкости голосовых инструкций

Уровень громкости голосовых инструкций и TTS (текст для произнесения) можно регулировать.

Начальные настройки

Изменение начальных настроек

1 Нажмите и удерживайте кнопку SRC/OFF, пока устройство не выключится.

2 Нажмите MULTI-CONTROL и удерживайте его до вывода на дисплей исходного меню.

3 Поверните MULTI-CONTROL, чтобы выбрать одну из начальных настроек. Language select (выбор языка интерфейса)—Calendar (календарь)—Clock (часы)—Off clock (дежурный режим)—FM step (шаг настройки в FM-диапазоне)—Auto PI (автоматический PI поиск (по идентификатору программы))—Warning tone (предупреждающий сигнал)—AUX1 (вспомогательный вход 1)—AUX2 (вспомогательный вход 2)—List guidance (настройка голосовых инструкций)—Dimmer (регулятор освещенности)—Rear SP (выход заднего канала и усилитель сабвуфера)—Demo mode (демонстрация функциональных возможностей)—Ever scroll (постоянная прокрутка)—BT AUDIO (настройка BT-аудиоплеера)—BT Memory Clear (очистка памяти Bluetooth)—Software update (обновление ПО)

- Чтобы отменить начальные настройки, нажмите кнопку BAND/ESC/CANCEL. ▣

Выбор языка интерфейса

Данное устройство поддерживает несколько языков интерфейса. Вы можете выбрать наиболее подходящий вам язык.

1 Выведите на дисплей меню исходных настроек.

См. раздел *Изменение начальных настроек* на стр. 57.

2 С помощью MULTI-CONTROL выберите Language select в меню начальных настроек.

3 Нажимайте MULTI-CONTROL влево или вправо, чтобы выбрать язык. English—Français—Italiano—Español—Deutsch—Nederlands—РУССКИЙ

4 Нажмите кнопку MULTI-CONTROL, чтобы определить выбор.

- Одновременно с этим соответствующим образом изменяются настройки языка интерфейса для указаний на дисплее и голосовых указаний.
- Если в качестве языка выбран РУССКИЙ, то функции регулирования уровня громкости голосовых инструкций и TTS (текста для произнесения) недоступны. ▣

Установка даты

Дисплей календаря, настроенный в данном режиме, появляется при выборе телефона в качестве источника сигнала и отключенном режиме демонстрации функциональных возможностей.

1 Выведите на дисплей меню исходных настроек.

См. раздел *Изменение начальных настроек* на стр. 57.

2 С помощью MULTI-CONTROL выберите Calendar в меню начальных настроек.

На дисплее появится надпись Calendar.

3 Нажимайте MULTI-CONTROL влево или вправо, чтобы выбрать сегмент дисплея календаря, который Вы хотите установить.

День—Месяц—Год

При выборе сегментов дисплея календаря выбранный сегмент будет мигать.

4 Нажмите MULTI-CONTROL вверх или вниз, чтобы задать дату.

При нажатии MULTI-CONTROL вверх или вниз происходит увеличение выбранного значения дня, месяца или года. При нажатии MULTI-CONTROL вниз происходит уменьшение выбранного значения дня, месяца или года. 

Установка часов

Используйте эти указания для установки часов.

1 Выведите на дисплей меню исходных настроек.

См. раздел *Изменение начальных настроек* на стр. 57.

2 С помощью MULTI-CONTROL выберите Clock в меню начальных настроек.

3 Нажимайте MULTI-CONTROL влево или вправо, чтобы выбрать сегмент дисплея часов, который Вы хотите установить.

Часы—Минуты

При выборе сегментов дисплея часов выбранный сегмент будет мигать.

4 Нажмите MULTI-CONTROL вверх или вниз, чтобы установить показания часов.

Примечание

Вы можете настроить часы по сигналу точного времени, нажав MULTI-CONTROL.

- Если значение находится в пределах от **00** до **29**, минуты округляются в меньшую сторону. (Например, значение **10:18** станет **10:00**.)
- Если значение находится в пределах от **30** до **59**, минуты округляются в большую сторону. (Например, значение **10:36** станет **11:00**.) 

Включение или выключение дежурного режима

Если включен дисплей дежурного режима, то при отключении всех источников входного сигнала и демонстрационного режима на дисплее будут показаны часы.

1 Выведите на дисплей меню исходных настроек.

См. раздел *Изменение начальных настроек* на стр. 57.

2 С помощью MULTI-CONTROL выберите Off clock в меню начальных настроек.

3 Нажмите MULTI-CONTROL, чтобы включить или выключить дисплей дежурного режима.

- Нажмите MULTI-CONTROL еще раз, чтобы выключить дисплей дежурного режима. 

Установка шага настройки в FM-диапазоне

Обычно шаг настройки в FM-диапазоне, используемый при настройке с поиском, составляет 50 кГц. При включении функции AF или TA шаг настройки автоматически меняется на 100 кГц. При включенной функции AF предпочтительно установить шаг настройки 50 кГц.

1 Выведите на дисплей меню исходных настроек.

См. раздел *Изменение начальных настроек* на стр. 57.

2 С помощью MULTI-CONTROL выберите FM step в меню начальных настроек.

Начальные настройки

**3 Нажмите MULTI-CONTROL, чтобы вы-
брать шаг настройки в FM-диапазоне.**
При нажатии **MULTI-CONTROL** происходит переключение шага настройки в FM-диапазоне между значениями 50 кГц и 100 кГц. Выбранный шаг настройки в FM-диапазоне появляется на дисплее.



Примечание

Во время ручной настройки шаг настройки составляет 50 кГц. ■

Включение автоматического поиска PI

Устройство может автоматически искать другую станцию с такой же программой даже во время вызова предварительной настройки.

1 Выведите на дисплей меню исходных настроек.

См. раздел *Изменение начальных настроек* на стр. 57.

2 С помощью MULTI-CONTROL выберите Auto PI в меню начальных настроек.

3 Нажмите MULTI-CONTROL, чтобы включить автоматический PI поиск (по идентификатору программы).

- Нажмите **MULTI-CONTROL** еще раз, чтобы включить автоматический PI поиск (по идентификатору программы). ■

Включение предупреждающего сигнала

Если не отсоединить переднюю панель от основного устройства в течение пяти секунд после выключения зажигания автомобиля, раздастся предупреждающий сигнал. Вы можете отключить предупреждающий сигнал.

1 Выведите на дисплей меню исходных настроек.

См. раздел *Изменение начальных настроек* на стр. 57.

2 С помощью MULTI-CONTROL выберите Warning tone в меню начальных настроек.

3 Нажмите MULTI-CONTROL, чтобы включить предупреждающий сигнал.

- Чтобы выключить предупреждающий сигнал, нажмите **MULTI-CONTROL** еще раз. ■

Включение вспомогательной настройки

Вспомогательное оборудование, подключенное к данному устройству, можно включать отдельно. При использовании входа AUX для каждого источника сигнала должно быть выбрано положение ON (ВКЛ). Подробнее о подключении и использовании вспомогательного оборудования см. в *Использование дополнительного источника сигнала (AUX)* на стр. 63.

1 Выведите на дисплей меню исходных настроек.

См. раздел *Изменение начальных настроек* на стр. 57.

2 С помощью MULTI-CONTROL выберите AUX1/AUX2 в меню начальных настроек.

3 Нажмите MULTI-CONTROL чтобы включить AUX1/AUX2.

- Чтобы выключить AUX, нажмите **MULTI-CONTROL** еще раз. ■

Выведите список воспроизведения TTS (текст для произнесения)

Воспроизведение TTS доступно для всех наименований, выбранных курсором из списка. Если данная функция включена, система будет произносить все наименования, на которых курсор находился более 2 секунд.

- Данная функция доступна для имен абонентов в следующих списках:
 - **Phone book** (телефонный справочник)
 - **Missed calls** (список пропущенных вызовов)
 - **Dialed calls** (список исходящих вызовов)
 - **Received calls** (список входящих вызовов)

1 Выведите на дисплей меню исходных настроек.

См. раздел *Изменение начальных настроек* на стр. 57.

2 С помощью MULTI-CONTROL выберите List guidance.

3 Нажмите MULTI-CONTROL, чтобы включить List guidance.

- Чтобы выключить функцию, нажмите **MULTI-CONTROL** еще раз.
- Если в настройках **Language select** выбран **РУССКИЙ** язык, эта функция будет недоступна. 

Включение настройки регулятора освещенности

Чтобы в ночное время дисплей не казался слишком ярким, его освещенность автоматически уменьшается при включении фар автомобиля. Вы можете включить или выключить регулятор освещенности.

1 Выведите на дисплей меню исходных настроек.

См. раздел *Изменение начальных настроек* на стр. 57.

2 С помощью MULTI-CONTROL выберите Dimmer в меню начальных настроек.

3 Нажмите MULTI-CONTROL, чтобы включить регулятор освещенности.

- Чтобы выключить регулятор освещенности, нажмите **MULTI-CONTROL** еще раз. 

Установка параметров выхода заднего канала и сабвуфера

Выход заднего канала этого устройства (выход на провода заднего громкоговорителя) можно использовать для подключения широкополосного громкоговорителя (**Full**) или сабвуфера (**Sub W**). При выборе для настройки выхода заднего канала значения **Sub W**, можно подключить провод заднего громкоговорителя непосредственно к сабвуферу без использования вспомогательного усилителя.

По умолчанию это устройство настроено на подключение заднего широкополосного громкоговорителя (**Full**).

1 Выведите на дисплей меню исходных настроек.

См. раздел *Изменение начальных настроек* на стр. 57.

2 С помощью MULTI-CONTROL выберите Rear SP в меню начальных настроек.

Начальные настройки

3 Нажмите MULTI-CONTROL, чтобы переключиться в режим настройки выхода заднего канала.

При нажатии **MULTI-CONTROL** будет выполняться переключение между **Full** (широкополосный громкоговоритель) и **Sub W** (сабвуфер) с отображением соответствующего состояния на дисплее.

- Если сабвуфер не подключен к выходу заднего канала, выберите **Full** (широкополосный громкоговоритель).
- Если сабвуфер не подключен к выходу заднего канала, выберите **Sub W** (сабвуфер).



Примечания

- Даже при изменении настройки звук выводится не будет, если Вы не включите выход канала сабвуфера (см. *Использование выхода канала сабвуфера* на стр. 53).
- При изменении данной настройки значение выхода канала сабвуфера в аудиоменю возвращается к заводским установкам. 

Включение режима демонстрации функциональных возможностей

Режим демонстрации функциональных возможностей включается автоматически при повороте ключа зажигания в положение ACC или ON при отключенном питании устройства.

1 Выведите на дисплей меню исходных настроек.

См. раздел *Изменение начальных настроек* на стр. 57.

2 С помощью MULTI-CONTROL выберите Demo mode в меню начальных настроек.

3 Нажмите MULTI-CONTROL, чтобы включить режим демонстрации функциональных возможностей.

- Нажмите **MULTI-CONTROL** еще раз, чтобы выключить режим демонстрации функциональных возможностей.



Примечания

- Следует помнить, что работа режима демонстрации функциональных возможностей при выключенном двигателе может привести к излишнему расходу заряда аккумуляторной батареи.
- Режим демонстрации функциональных возможностей можно также включать и выключать нажатием кнопки **DISP/SCRL**, когда это устройство выключено. Чтобы получить дополнительную информацию, см. *Режим демонстрации функциональных возможностей* на стр. 9. 

Включение режима постоянной прокрутки

Если включить функцию постоянной прокрутки, то текстовая информация будет постоянно прокручиваться на дисплее. Отключите этот режим для одновременной прокрутки этой информации.

1 Выведите на дисплей меню исходных настроек.

См. раздел *Изменение начальных настроек* на стр. 57.

2 С помощью MULTI-CONTROL выберите Ever scroll в меню начальных настроек.

3 Нажмите MULTI-CONTROL, чтобы включить функцию постоянной прокрутки.

- Нажмите **MULTI-CONTROL** еще раз, чтобы выключить функцию постоянной прокрутки. 

Активация источника сигнала BT AUDIO

Чтобы использовать Bluetooth-аудиоплеер, необходимо активировать источник сигнала BT AUDIO.

1 Выведите на дисплей меню исходных настроек.

См. раздел *Изменение начальных настроек* на стр. 57.

2 С помощью MULTI-CONTROL выберите BT AUDIO в меню начальных настроек.

3 Нажмите MULTI-CONTROL, чтобы включить источник сигнала BT AUDIO.

- Чтобы отключить источник сигнала BT AUDIO, нажмите MULTI-CONTROL еще раз. 

Сброс настроек модуля беспроводной связи Bluetooth

Удаление данных Bluetooth-телефона и Bluetooth-аудиоплеера невозможно. В целях защиты личной информации рекомендуется удалять эти данные, прежде чем передавать устройство другим лицам. Будут удалены следующие настройки:

- записи телефонного справочника в Bluetooth-телефоне
- номера предварительной настройки на Bluetooth-телефоне
- регистрационный профиль Bluetooth-телефона
- список вызовов Bluetooth-телефона
- список последних подключенных Bluetooth-аудиоплееров
- информация о подключенном устройстве Bluetooth

1 Выведите на дисплей меню исходных настроек.

См. раздел *Изменение начальных настроек* на стр. 57.

2 С помощью MULTI-CONTROL выберите BT Memory Clear.

3 Нажмите MULTI-CONTROL вправо для вызова дисплея подтверждения.

На дисплее отображается Yes. Память готова к очистке.

- Если перезагружать память телефона нет необходимости, нажмите MULTI-CONTROL влево. Дисплей вернется в прежнее состояние.

4 Очистка памяти осуществляется нажатием MULTI-CONTROL.

На дисплее отобразится Cleared, и данные будут удалены. 

Обновления программного обеспечения Bluetooth

Данная функция служит для установки обновлений программного обеспечения устройства. Для получения информации по программному обеспечению и порядку действий при его обновлении посетите наш сайт.



Важно

Ни в коем случае не выключайте устройство во время обновления программного обеспечения.

1 Выведите на дисплей меню исходных настроек.

См. раздел *Изменение начальных настроек* на стр. 57.

2 С помощью MULTI-CONTROL выберите Software update.

3 Для включения режима передачи данных нажмите MULTI-CONTROL.

- Для завершения операции обновления следуйте подсказкам на дисплее. 

Другие функции

Использование дополнительного источника сигнала (AUX)

Это устройство может управлять двумя вспомогательными устройствами, такими как видеомэгафон или портативные устройства (продаются отдельно). При подключении вспомогательных устройств информация о них как о вспомогательных источниках автоматически считывается, и им присваиваются категории **AUX1** или **AUX2**. Отношения между источниками сигнала **AUX1** и **AUX2** объясняются ниже.

О AUX1 и AUX2

Вы можете подключить дополнительное оборудование к этому устройству двумя способами.

Источник сигнала AUX1:

При подключении вспомогательного оборудования с помощью стереокабеля с мини-штекером

- **Вставьте мини-штекер стереокабеля в гнездо входа этого устройства.** За дополнительной информацией обращайтесь к руководству по установке. Этому вспомогательному оборудованию автоматически назначается категория **AUX1**.

Источник сигнала AUX2:

При подключении вспомогательного оборудования с использованием межсоединителя IP-BUS-RCA (приобретается отдельно)

- **Используйте межсоединитель IP-BUS-RCA, например, CD-RB20/CD-RB10 (приобретается отдельно), для подсоединения к этому устройству вспомогательного оборудования с RCA-выходом.**

Дополнительную информацию смотрите в руководстве пользователя межсоединителя IP-BUS-RCA.

Этому вспомогательному оборудованию автоматически назначается категория **AUX2**.

- Если вспомогательное оборудование имеет RCA-выходы, Вы можете использовать только такой вид соединения.

Выбор AUX в качестве источника сигнала

- **Нажмите кнопку SRC/OFF, чтобы выбрать AUX в качестве источника сигнала.**
 - Если вспомогательная настройка не включена, выбрать **AUX** невозможно. Чтобы получить дополнительную информацию, см. Включение вспомогательной настройки на стр. 59.

Ввод названия вспомогательного источника (AUX)

Название, отображаемое для **AUX1** или **AUX2**, можно изменять.

- 1 **Выбрав AUX в качестве источника сигнала, выберите FUNCTION с помощью MULTI-CONTROL, чтобы на дисплее появилась надпись Title input.**
- 2 **Введите название таким же образом, как вводится название на встроенном проигрывателе компакт-дисков.** Чтобы получить дополнительную информацию об этой процедуре, см. *Ввод названия дисков* на стр. 27. 

Использование внешнего устройства

Под внешним устройством понимается изделие компании Pioneer (например, из тех, что будут доступны в будущем), которое позволяет управлять основными функциями с помощью данного устройства, хотя и не поддерживается в качестве источника сигнала. С помощью этого устройства можно управлять двумя внешними устройствами. При наличии двух подключенных внешних устройств это устройство автоматически присваивает им категории «внешнее устройство 1» и «внешнее устройство 2».

Ниже дано описание основных функций внешнего устройства. Операции различаются в зависимости от типа подключенного внешнего устройства. Более подробную информацию о функциях см. в инструкции по эксплуатации внешнего устройства.

Выбор внешнего устройства в качестве источника сигнала

- Нажмите кнопку **SRC/OFF**, чтобы выбрать **EXTERNAL** в качестве источника сигнала.

Основные операции

Следующие операции различаются в зависимости от типа подключенного внешнего устройства. Более подробную информацию о функциях см. в инструкции по эксплуатации подсоединенного внешнего устройства.

- Нажмите **BAND/ESC/CANCEL**.
- Нажмите и удерживайте **BAND/ESC/CANCEL**.
- Нажмите **MULTI-CONTROL** влево или вправо.

- Нажмите **MULTI-CONTROL** влево или вправо и удерживайте.
- Нажмите **MULTI-CONTROL** вверх или вниз.

Расширенные функции

1 Нажмите **MULTI-CONTROL**, чтобы вывести на экран основное меню.

2 С помощью **MULTI-CONTROL** выберите **FUNCTION**.

Поворачивайте для перехода к другому пункту меню. Нажмите, чтобы выбрать.

3 Для выбора функции поворачивайте **MULTI-CONTROL**.

FUNC1 (функция 1)—**FUNC2** (функция 2)—**FUNC3** (функция 3)—**FUNC4** (функция 4)—**Auto/MAN** (авто/вручную)

Примечание

Чтобы вернуть дисплей в исходный режим, нажмите **BAND/ESC/CANCEL**. 

Функция уведомления о получении SMS (Служба коротких сообщений)

Если на подключенный к блоку мобильный телефон приходит SMS-сообщение, на дисплее в течение 8 секунд будет выводиться уведомление. Одновременно раздается звуковой сигнал.

Примечания

- Если сообщение SMS принято в то время как на экране отображается меню, данное меню будет отменено.
- Если сообщение SMS принято в то время как на экране отображается информация функции демонстрации функциональных возможностей, данная функция отменяется и возобновляется только после показа SMS-сообщения. 

Воспроизведение музыки на плеере iPod

Основные операции

Вы можете использовать данное устройство для управления адаптером интерфейса iPod (например, CD-IB100II), который продается отдельно.

● Ускоренная перемотка вперед/назад

Нажмите **MULTI-CONTROL** влево или вправо и удерживайте.

● Выбор дорожки

Нажмите **MULTI-CONTROL** влево или вправо.

Примечания

- Рекомендации по обращению с iPod содержатся в указанном ниже разделе. См. стр. 79.
- Если на дисплее появляется сообщение об ошибке, см. *Сообщения об ошибках* на стр. 75.
- Когда ключ зажигания находится в положении ACC или ON, происходит зарядка аккумулятора iPod, если iPod подключен к данному устройству.
- Если iPod подключен к данному устройству, то включение или выключение iPod невозможно.
- Прежде чем подключить переходник dock connector данного устройства к iPod, отсоедините наушники iPod.
- Выключение iPod происходит примерно через две минуты после установки ключа зажигания в положение OFF.

Отображение текстовой информации iPod

Управление аналогично iPod, подключенному через USB-интерфейс данного устройства. (См. *Отображение текстовой информации iPod* на стр. 31.)

Поиск композиции

Управление аналогично iPod, подключенному через USB-интерфейс данного устройства. (См. *Поиск композиции* на стр. 30.)

Однако категории, которые могут быть выбраны, несколько отличаются. Доступные категории

Playlists (списки воспроизведения)—**Artists** (артисты)—**Albums** (альбомы)—**Songs** (композиции)—**Genres** (жанры)

Знакомство с расширенными функциями

1 Нажмите **MULTI-CONTROL**, чтобы вывести на экран основное меню.

2 С помощью **MULTI-CONTROL** выберите **FUNCTION**.

Поворачивайте для перехода к другому пункту меню. Нажмите, чтобы выбрать. Отобразится меню функций.

3 Для выбора функции поворачивайте **MULTI-CONTROL**.

Repeat (повторное воспроизведение)—**Shuffle** (воспроизведение в произвольной последовательности)—**Pause** (пауза)

Функции и их назначение

Функции **Repeat** и **Pause** практически идентичны аналогичным функциям встроенного проигрывателя компакт-дисков.

Название функции	Назначение
Repeat	<p>См. раздел <i>Выбор диапазона повторного воспроизведения</i> на стр. 25.</p> <p>Однако доступные для выбора диапазоны повторного воспроизведения отличаются от диапазонов встроенного проигрывателя компакт дисков. Ниже перечислены диапазоны повторного воспроизведения для iPod:</p> <ul style="list-style-type: none"> • One – Повтор текущей композиции • All – Повтор всех композиций в выбранном списке
Pause	<p>См. раздел <i>Приостановка воспроизведения</i> на стр. 26.</p>



Примечания

- Чтобы вернуть дисплей в исходный режим, нажмите **BAND/ESC/CANCEL**.
- Если Вы не воспользуетесь данной функцией в течение 30 секунд, то дисплей автоматически вернется в исходный режим.

Воспроизведение композиций в произвольной последовательности (перемешивание)

- Выберите требуемую настройку, последовательно нажимая кнопку  iPod.
 - **Songs** – Воспроизведение композиций из выбранного списка в произвольной последовательности.
 - **Albums** – Воспроизведение по порядку композиций из альбома, выбранного случайным образом.
 - **OFF** – Отмена режима воспроизведения в произвольной последовательности.
 - Чтобы выключить режим воспроизведения в произвольной последовательности, нажмите  iPod еще раз. ■

Проигрыватель-автомат компакт-дисков

Основные операции

Вы можете использовать данное устройство для управления проигрывателем-автоматом компакт-дисков, который продается отдельно.

- 50-дисковые проигрыватели-автоматы компакт-дисков поддерживают только функции, описанные в данном руководстве.
- Это устройство не поддерживает функции формирования списков названий дисков для 50-дисковых проигрывателей-автоматов компакт-дисков. Информацию о функциях формирования списков названий дисков см. в разделе *Выбор диска из списка названий дисков* на стр. 70.

● Выбор диска

Нажмите **MULTI-CONTROL** вверх или вниз.

- **Ускоренная перемотка вперед/назад**
Нажмите **MULTI-CONTROL** влево или вправо и удерживайте.

● Выбор дорожки

Нажмите **MULTI-CONTROL** влево или вправо.



Примечания

- Пока проигрыватель-автомат компакт-дисков выполняет подготовительные операции, на дисплее отображается надпись **READY**.
- Если сообщение об ошибке появляется на дисплее, смотрите руководство по эксплуатации проигрывателя-автомата компакт-дисков.
- Если в магазине проигрывателя-автомата компакт-дисков нет дисков, на дисплее отображается надпись **NO DISC**.

Дополнительное оборудование

Использование функций CD TEXT

Эти функции можно использовать только с проигрывателем-автоматом компакт-дисков, поддерживающим формат CD TEXT.

Данная операция идентична той, что используется для встроенного проигрывателя компакт-дисков.

См. раздел *Отображение текстовой информации диска* на стр. 24.

Знакомство с расширенными функциями

Вы можете использовать **COMP/DBE** (компрессия и DBE) только с проигрывателем-автоматом компакт-дисков, поддерживающим данные функции.

1 Нажмите **MULTI-CONTROL**, чтобы вывести на экран основное меню.

2 С помощью **MULTI-CONTROL** выберите **FUNCTION**.

Поворачивайте для перехода к другому пункту меню. Нажмите, чтобы выбрать. Отобразится меню функций.

3 Для выбора функции поворачивайте **MULTI-CONTROL**.

Repeat (повторное воспроизведение)—

Random (воспроизведение в произвольной последовательности)—**Scan** (сканирующее воспроизведение)—**Pause** (пауза)—

COMP/DBE (компрессия и DBE (динамическое усиление баса))—**ITS play** (воспроизведение с функцией ITS)—**ITS memory** (программирование функции ITS)—

Title input (ввод названия диска)

- Если Вы не воспользуетесь данными функциями, за исключение функций **ITS memory** и **Title input**, в течение 30 секунд, то дисплей автоматически вернется в исходный режим.

- При воспроизведении диска формата CD TEXT на проигрывателе-автомате компакт-дисков, совместимом с форматом CD TEXT, переключение в режим **Title input** невозмож-

но. Название диска уже записано на компакт-диске CD TEXT.

Функции и их назначение

Операции **Repeat**, **Random**, **Scan**, **Pause** и **Title input** практически идентичны тем, что используются для встроенного проигрывателя компакт-дисков.

Название функции	Назначение
Repeat	См. раздел <i>Выбор диапазона повторного воспроизведения</i> на стр. 25. Однако доступные для выбора диапазоны повторного воспроизведения отличаются от диапазонов встроенного проигрывателя компакт дисков. Ниже перечислены диапазоны повторного воспроизведения для проигрывателя-автомата компакт-дисков: <ul style="list-style-type: none"> • MCD – Повтор всех дисков в проигрывателе-автомате компакт-дисков • Track – Повтор только текущей дорожки • Disc – Повтор текущего диска
Random	См. раздел <i>Воспроизведение дорожек в произвольной последовательности</i> на стр. 26.
Scan	См. раздел <i>Сканирование папок и дорожек</i> на стр. 26.
Pause	См. раздел <i>Приостановка воспроизведения</i> на стр. 26.
Title input	См. раздел <i>Ввод названий дисков</i> на стр. 27.



Примечания

- Чтобы вернуться к дисплею воспроизведения, нажмите **BAND/ESC/CANCEL**.

- Если Вы выберете другие диски во время повторного воспроизведения, диапазон повторного воспроизведения сменится на **MCD**.
- Если Вы выполните поиск дорожки или ускоренную перемотку вперед/назад в режиме **Track**, диапазон повторного воспроизведения сменится на **Disc**.
- После завершения сканирования дорожки или диска снова начнется обычное воспроизведение дорожек.

Использование сжатия и усиления басов

Эти функции можно использовать только с тем проигрывателем-автоматом компакт-дисков, который их поддерживает.

Использование функций **COMP** (компрессия) и **DBE** (динамическое усиление баса) позволяет регулировать качество звучания при воспроизведении на проигрывателе-автомате компакт-дисков.

1 **Перейдите в меню выбора функций.**
См. раздел *Знакомство с расширенными функциями* на стр. 67.

2 **С помощью MULTI-CONTROL выберите в меню функций COMP/DBE.**

▪ Если проигрыватель-автомат компакт-дисков не поддерживает функции **COMP/DBE**, при попытке их выбрать на дисплее появляется надпись **No COMP**.

3 **Нажмите MULTI-CONTROL, чтобы выбрать нужный режим.**
OFF—COMP 1—COMP 2—OFF—DBE 1—DBE 2

Использование списка воспроизведения с функцией ITS

Функция **ITS** (моментальный выбор дорожки) позволяет составить список воспроизведения любимых дорожек из всех записей на дисках, имеющихся в магазине проигрывателя-автомата компакт-дисков. После

того, как Вы добавили любимые дорожки в список воспроизведения, Вы можете включить воспроизведение с функцией **ITS** и прослушивать только эти отобранные записи.

Вы можете использовать функцию **ITS** для ввода и воспроизведения (с названиями дисков) до 99 дорожек на каждом из дисков, общее число которых может достигать до 100. (В моделях проигрывателей-автоматов компакт-дисков, предшествовавших моделям **CDX-P1250** и **CDX-P650**, можно было вносить в список воспроизведения не более 24 дорожек.)

Создание списка воспроизведения с программированием функции ITS

1 **Запустите воспроизведение диска, который Вы хотите запрограммировать.**
Нажмите **MULTI-CONTROL** вверх или вниз, чтобы выбрать компакт-диск.

2 **Перейдите в меню выбора функций.**
См. раздел *Знакомство с расширенными функциями* на стр. 67.

3 **С помощью MULTI-CONTROL выберите в меню функций ITS memory.**

4 **Выберите нужную дорожку, нажимая MULTI-CONTROL влево или вправо.**

5 **Для внесения воспроизводимой в данный момент дорожки в список воспроизведения нажмите MULTI-CONTROL вверх.**

Появляется надпись **Memory complete**, и воспроизводимая в данный момент дорожка заносится в Ваш список воспроизведения.

6 **Для возврата к дисплею воспроизведения нажмите кнопку **BAND/ESC/CANCEL**.**

**Примечание**

После записи в память данных для 100 дисков данные для следующего диска будут замещать данные диска, запрограммированного первым.

Воспроизведение из списка воспроизведения с функцией ITS

Воспроизведение с функцией ITS позволяет прослушивать дорожки, которые Вы внесли в свой список воспроизведения с функцией ITS. Когда Вы включаете воспроизведение с функцией ITS, проигрыватель-автомат компакт-дисков начинает воспроизводить дорожки из Вашего списка воспроизведения с функцией ITS.

1 Выберите диапазон повторного воспроизведения.

См. раздел *Воспроизведение дорожек в произвольной последовательности* на стр. 26.

2 Перейдите в меню выбора функций.

См. раздел *Знакомство с расширенными функциями* на стр. 67.

3 С помощью MULTI-CONTROL выберите в меню функций ITS play.**4 Нажмите кнопку MULTI-CONTROL, чтобы включить воспроизведение с функцией ITS.**

На дисплее появится надпись

ITS play : ON. Воспроизведение начинается с дорожек из Вашего списка воспроизведения в пределах предварительно выбранных диапазонов **MCD** или **Disc**.

- Если в текущем диапазоне не запрограммирована ни одна дорожка для воспроизведения с функцией ITS, отображается надпись **ITS Empty**.
- Нажмите **MULTI-CONTROL** еще раз, чтобы выключить воспроизведение с функцией ITS.

Удаление дорожки из списка воспроизведения с функцией ITS

Вы можете удалять дорожки из списка воспроизведения с функцией ITS, если воспроизведение с функцией ITS включено. Если воспроизведение с функцией ITS уже включено, перейдите к шагу 2. Если воспроизведение с функцией ITS выключено, используйте **MULTI-CONTROL**.

1 Включите воспроизведение компакт-диска с дорожкой, которую Вы хотите удалить из списка воспроизведения с функцией ITS, и включите воспроизведение с функцией ITS.

См. раздел *Воспроизведение из списка воспроизведения с функцией ITS* на стр. 69.

2 Перейдите в меню выбора функций.

См. раздел *Знакомство с расширенными функциями* на стр. 67.

3 С помощью MULTI-CONTROL выберите в меню функций ITS memory.**4 Выберите нужную дорожку, нажимая MULTI-CONTROL влево или вправо.****5 Для удаления дорожки из списка воспроизведения с функцией ITS нажмите MULTI-CONTROL вниз.**

Текущая дорожка удаляется из списка воспроизведения с функцией ITS, и начинается воспроизведение следующей дорожки из этого списка.

6 Для возврата к дисплею воспроизведения нажмите кнопку BAND/ESC/CANCEL.**Удаление диска из списка воспроизведения с функцией ITS**

Вы можете удалить все дорожки диска из списка воспроизведения с функцией ITS, если воспроизведение с функцией ITS включено.

1 Запустите воспроизведение диска, который Вы хотите удалить.

Нажмите **MULTI-CONTROL** вверх или вниз, чтобы выбрать компакт-диск.

2 Перейдите в меню выбора функций.

См. раздел *Знакомство с расширенными функциями* на стр. 67.

3 С помощью **MULTI-CONTROL** выберите в меню функций **ITS memory**.

4 Для удаления из списка воспроизведения с функцией **ITS** всех дорожек, принадлежащих текущему диску, нажмите **MULTI-CONTROL** вниз.

Все дорожки, принадлежащие текущему диску, удаляются из списка воспроизведения, и на дисплее отображается надпись **Memory deleted**.

5 Для возврата к дисплею воспроизведения нажмите кнопку **BAND/ESC/CANCEL**.

Использование функций названия диска

Вы можете вводить названия компакт-дисков и просматривать их. Кроме того, можно легко проводить поиск нужного диска и воспроизводить его.

Ввод названий дисков

Используйте функцию ввода названия диска для хранения до 100 названий компакт-дисков (вместе с их списками воспроизведения с функцией **ITS**) в проигрывателе-автомате компакт-дисков. Каждое название может содержать не более 10 символов.

Чтобы получить дополнительную информацию об этой процедуре, см. *Ввод названий дисков* на стр. 27.

- Названия остаются в памяти даже после того, как диск удалён из магазина, и вызываются из памяти после повторной установки данного диска.

- После записи в память данных для 100 дисков данные для следующего диска будут замещать данные диска, запрограммированного первым.

Просмотр названий дисков

Вы можете просматривать текстовую информацию любого диска, для которого было введено название диска.

Данная операция идентична той, что используется для встроенного проигрывателя компакт-дисков.

См. раздел *Отображение текстовой информации диска* на стр. 24.

Выбор диска из списка названий дисков

Список названий дисков позволяет просматривать названия дисков, введённые в проигрыватель-автомат компакт-дисков, и выбирать нужный диск для воспроизведения.

1 В режиме воспроизведения, отображаемом на дисплее, нажмите /**LIST** для перехода в режим отображения списка названий дисков.

2 С помощью **MULTI-CONTROL** выберите нужное название диска.

Поворачивайте для изменения названия диска. Нажмите для начала воспроизведения.

- Вы также можете выбрать другое название диска, нажимая **MULTI-CONTROL** вверх или вниз.
- При воспроизведении диска формата CD-текст нажмите **MULTI-CONTROL** вправо для отображения списка дорожек выбранного диска. Для возврата к списку дисков нажмите **MULTI-CONTROL** влево.
- Если название для диска не было введено, то на дисплее будет показано сообщение **NO DISC TITLE**.
- Если диск в магазине отсутствует, то на дисплее рядом с номером диска отображается надпись **NO DISC**.

Дополнительное оборудование

- Если Вы не воспользуетесь списком в течение 30 секунд, дисплей автоматически вернется в исходный режим. 

Проигрыватель DVD

Основные операции

Вы можете использовать данное устройство для управления проигрывателем DVD или проигрывателем-автоматом DVD-дисков, который продается отдельно.

Подробнее о работе с DVD см. в руководстве по эксплуатации проигрывателя DVD или проигрывателя-автомата дисков DVD. В данном разделе приведена информация по работе с DVD и ее отличия от сведений, изложенных в руководствах по эксплуатации проигрывателя DVD или проигрывателя-автомата дисков DVD.

- **Выберите раздел/дорожку**

Нажмите **MULTI-CONTROL** влево или вправо.

- **Ускоренная перемотка вперед/назад**

Нажмите **MULTI-CONTROL** влево или вправо и удерживайте.

- При включении ускоренной перемотки вперед или назад при воспроизведении сжатых аудиофайлов звук не воспроизводится.

- **Чтобы перейти вперед или назад к другому разделу/дорожке, нажмите**

MULTI-CONTROL вправо или влево.

Выбор диска

- Данная функция доступна, только если к этому устройству подключен проигрыватель-автомат DVD-дисков.

- **Нажмите **MULTI-CONTROL** вверх или вниз, чтобы выбрать нужный диск.**

Выбор папки

- Данная функция доступна, только если к этому устройству подключен проигрыватель DVD-дисков, поддерживающий воспроизведение сжатых аудиофайлов.

- **Нажмите **MULTI-CONTROL** вверх или вниз, чтобы выбрать папку.**

Знакомство с расширенными функциями

1 Нажмите **MULTI-CONTROL**, чтобы вывести на экран основное меню.

2 С помощью **MULTI-CONTROL** выберите **FUNCTION**.

Поворачивайте для перехода к другому пункту меню. Нажмите, чтобы выбрать. Отообразится меню функций.

3 Для выбора функции поворачивайте **MULTI-CONTROL**.

При воспроизведении дисков DVD или Video CD

Repeat (повторное воспроизведение)—
Pause (пауза)

При воспроизведении компакт-диска

Repeat (повторное воспроизведение)—
Random (воспроизведение в произвольной последовательности)—**Scan** (сканирующее воспроизведение)—**Pause** (пауза)—
ITS play (воспроизведение с функцией ITS)—
ITS memory (программирование функции ITS)—**Title input** (ввод названия диска)

Во время воспроизведения сжатого аудиосигнала

Repeat (повторное воспроизведение)—
Random (воспроизведение в произвольной последовательности)—**Scan** (сканирующее воспроизведение)—**Pause** (пауза)

■ Чтобы вернуться к дисплею воспроизведения, нажмите **BAND/ESC/CANCEL**.

■ Если Вы не воспользуетесь данными функциями, за исключением функций **ITS memory** и **Title input**, в течение 30 секунд, то дисплей автоматически вернется в исходный режим.

Функции и их назначение

Операции **Repeat**, **Random**, **Scan**, **Pause** и **Title input** практически идентичны тем, что используются для встроенного проигрывателя компакт-дисков.

Операции **ITS play** и **ITS memory** практически идентичны тем, что используются для проигрывателя-автомата компакт-дисков.

Название функции	Назначение
Repeat	См. раздел <i>Выбор диапазона повторного воспроизведения</i> на стр. 25. Однако доступный для выбора диапазон повторного воспроизведения различается в зависимости от типа диска или системы. Ниже перечислены диапазоны повторного воспроизведения для проигрывателя DVD-дисков/проигрывателя-автомата DVD-дисков: При воспроизведении дисков Video CD с функцией PBC данная функция недоступна. <ul style="list-style-type: none"> • Disc – Повтор текущего диска • Folder – Повтор текущей папки • Title – Повтор только текущей главы • CHAP – Повтор только текущего раздела • Track – Повтор текущей дорожки
Random	См. раздел <i>Воспроизведение дорожек в произвольной последовательности</i> на стр. 26.
Scan	См. раздел <i>Сканирование папок и дорожек</i> на стр. 26.
Pause	См. раздел <i>Приостановка воспроизведения</i> на стр. 26.
ITS play	См. раздел <i>Использование списка воспроизведения с функцией ITS</i> на стр. 68.
ITS memory	См. раздел <i>Использование списка воспроизведения с функцией ITS</i> на стр. 68.
Title input	См. раздел <i>Ввод названий дисков</i> на стр. 27.

Дополнительное оборудование



Примечания

- Если Вы выберете другие диски во время повторного воспроизведения, диапазон повторного воспроизведения сменится на **Disc**.
- Если при воспроизведении диска Video CD или компакт-диска в режиме **Track** воспользоваться функцией поиска дорожки или ускоренной перемотки вперед/назад, то диапазон повторного воспроизведения изменится на **Disc**.
- Если во время повторного воспроизведения сжатого аудиофайла выбрать другую папку, то диапазон повторного воспроизведения изменится на **Disc**.
- Если при воспроизведении диска со сжатыми аудиофайлами в режиме **Track** воспользоваться функцией поиска дорожки или ускоренной перемотки вперед/назад, то диапазон повторного воспроизведения изменится на **Folder**.
- К данному устройству можно также подключить проигрыватель-автомат DVD-дисков с функцией ITS и возможностью ввода названий дисков. При этом вы сможете управлять функциями **ITS play**, **ITS memory** и функцией ввода названий дисков.
- Функция ITS проигрывателя DVD-дисков немного отличается от функции ITS при воспроизведении на проигрывателе-автомате компакт-дисков. При использовании проигрывателя-автомата DVD-дисков воспроизведение с функцией ITS возможно только для компакт-дисков. Подробную информацию см. в *Использование списка воспроизведения с функцией ITS* на стр. 68. 

ТВ-тюнер

Основные операции

Вы можете использовать данное устройство для управления ТВ-тюнером, который продается отдельно.

Подробнее о работе с ТВ-тюнером см. в руководстве по эксплуатации ТВ-тюнера. В данном разделе приведена информация о том, как использовать данное устройство для приема телевизионных каналов. Данная информация отличается от той, что изложена в руководстве по эксплуатации ТВ-тюнера.

● Выбор диапазона

Нажмите **BAND/ESC/CANCEL**.

● Выбор канала (пошагово)

Нажмите **MULTI-CONTROL** влево или вправо.

● Автоматический поиск

Нажмите **MULTI-CONTROL** влево или вправо и удерживайте, а затем отпустите.



Примечания

- Можно выбрать диапазон **TV-1** или **TV-2**.
- Вы можете отменить настройку с поиском, нажав **MULTI-CONTROL** вправо или влево.
- Радиостанции можно пропускать, нажимая вправо или влево и удерживая **MULTI-CONTROL**. Настройка с поиском начнется, как только Вы отпустите **MULTI-CONTROL**.

Запоминание и повторный вызов телеканалов

Вы можете сохранить в памяти устройства до 12 телеканалов для последующего быстрого вызова.

- В памяти можно сохранить до 12 каналов каждого диапазона.

1 Нажмите кнопку /LIST.

Отображается экран предварительной настройки.

2 С помощью **MULTI-CONTROL** сохраните выбранный телеканал в памяти устройства.

Поворачивайте для выбора другого номера предварительной настройки. Чтобы сохранить, нажмите и удерживайте.

3 С помощью MULTI-CONTROL выберите нужную радиостанцию.

Поворачивайте для перехода к другому телеканалу. Нажмите, чтобы выбрать.

- Вы также можете выбрать другую радиостанцию, нажимая **MULTI-CONTROL** вверх или вниз.
- Если Вы не воспользуетесь списком в течение 30 секунд, дисплей автоматически вернется в исходный режим.

Последовательное сохранение в памяти телеканалов с наиболее мощным сигналом

1 Нажмите MULTI-CONTROL, чтобы вывести на экран основное меню.

2 С помощью MULTI-CONTROL выберите FUNCTION, чтобы отобразить BSSM.

3 Нажмите MULTI-CONTROL, чтобы включить функцию BSSM.

Начнет мигать надпись **Search**. Пока мигает надпись **Search**, 12 самых мощных телеканалов будут сохранены в порядке возрастания их мощности. По окончании процесса на дисплее появится список каналов предварительной настройки.

- Чтобы отменить процесс сохранения настроек, нажмите **MULTI-CONTROL** еще раз.

4 С помощью MULTI-CONTROL выберите нужную радиостанцию.

Поворачивайте для перехода к другому телеканалу. Нажмите, чтобы выбрать.

- Вы также можете выбрать другую радиостанцию, нажимая **MULTI-CONTROL** вверх или вниз.
- Чтобы вернуть дисплей в исходный режим, нажмите **BAND/ESC/CANCEL**.
- Если Вы не воспользуетесь списком в течение 30 секунд, дисплей автоматически вернется в исходный режим. 

Дополнительная информация

Устранение неисправностей

Аудиоплеер/телефон Bluetooth

Признак	Причина	Действие
Не воспроизводится звук с устройства Bluetooth, используемого в качестве источника сигнала.	Подключенный через Bluetooth телефон занят звонком.	Воспроизведение звука возобновится после завершения звонка.
	А Подключенный через Bluetooth телефон используется.	Не используйте в это время телефон.
	С помощью подключенного через Bluetooth телефона был произведен и сразу сброшен звонок. В результате этого соединение между данным устройством и мобильным телефоном было завершено неправильно.	Восстановите соединение между устройством Bluetooth и мобильным телефоном.



Сообщения об ошибках

Когда Вы обращаетесь к торговому представителю или в ближайший сервисный центр Pioneer, убедитесь, что Вы записали сообщение об ошибке.

Встроенный проигрыватель компакт-дисков

Сообщение	Причина	Действие
ERROR-11, 12, 17, 30	Пощарапанный диск	Замените диск.
	Грязный диск	Очистите диск.

ERROR-10, 11, 12, 15, 17, 30, A0	Электрическая или механическая неполадка	Установите ключ зажигания в положение OFF, а затем – в положение ON или переключитесь на другой источник сигнала, а затем обратно на проигрыватель компакт-дисков.
ERROR-15	Установленный диск не содержит данных	Замените диск.
ERROR-22, 23	Компакт-диск данного формата не может быть воспроизведен	Замените диск.
NO AUDIO	Установленный диск не содержит файлов, которые могут быть воспроизведены	Замените диск.
SKIPPED	Установленный диск содержит файлы формата WMA, защищенные DRM (цифровой системой управления правами)	Замените диск.
PROTECT	Все файлы на установленном диске защищены системой DRM	Замените диск.

Дополнительная информация

USB аудиоплеер/запоминающее устройство USB

Сообщение	Причина	Действие
NO AUDIO	Нет композиций	Перенесите аудиофайлы в портативный USB аудиоплеер/запоминающее устройство USB и подключите его.
	Подключено запоминающее устройство USB с включенной функцией защиты от перезаписи	Отключите функцию защиты от перезаписи в соответствии с инструкцией по эксплуатации запоминающего устройства USB.
NO DEVICE	К USB порту данного устройства не подключено запоминающее устройство USB или iPod.	Подключите запоминающее устройство USB.
SKIPPED	Подключенный портативный USB аудиоплеер/запоминающее устройство USB содержит файлы формата WMA, защищенные технологией Windows Media DRM 9/10	Выберите аудиофайл, не защищенный технологией Windows Media DRM 9/10.
PROTECT	Все файлы на подсоединенном портативном USB аудиоплеере/запоминающем устройстве USB защищены технологией Windows Media DRM 9/10	Перенесите аудиофайлы, не защищенные технологией Windows Media DRM 9/10, в портативный USB аудиоплеер/запоминающее устройство USB и подключите его.

NOT COMPATIBLE

Подсоединенное устройство USB не поддерживается данным устройством.

Подсоедините портативный USB аудиоплеер или запоминающее устройство USB, совместимое с запоминающими устройствами класса USB Mass Storage.

CHECK USB

Короткое замыкание на разъеме USB или в кабеле USB.

Убедитесь, что разъем USB или кабель USB не поврежден и не защемлен.

Портативный USB аудиоплеер/запоминающее устройство USB потребляет более 500 мА (максимально допустимая сила тока).

Отсоедините портативный USB аудиоплеер/запоминающее устройство USB и не используйте его. Поверните ключ зажигания в положение OFF, затем в положение ACC или ON, и подключите портативный USB аудиоплеер/запоминающее устройство USB.

ERROR-19

Сбой связи

Выполните одну из указанных ниже операций.
 –Выключите и снова включите зажигание.
 –Отключите портативный USB аудиоплеер/запоминающее устройство USB.
 –Выберите другой источник сигнала.
 Затем вновь подключите портативный USB аудиоплеер/запоминающее устройство USB.

ERROR-23

Устройство USB не форматировано в FAT16 или FAT32

Устройства USB должны быть форматированы в FAT16 или FAT32.

Дополнительная информация

iPod

Сообщение	Причина	Действие
ERROR-19	Сбой связи	Отсоедините кабель от iPod. После появления на дисплее главного меню вновь подключите кабель. Перезагрузите iPod.
	Неполадки в работе iPod	Отсоедините кабель от iPod. После появления на дисплее главного меню вновь подключите кабель. Перезагрузите iPod.
ERROR-16	Старая версия iPod	Обновите версию ПО iPod.
	Неполадки в работе iPod	Отсоедините кабель от iPod. После появления на дисплее главного меню вновь подключите кабель. Перезагрузите iPod.
ERROR-A1 CHECK USB	Батарея iPod не заряжена, но устройство работает нормально	Проверьте и убедитесь в отсутствии короткого замыкания в кабеле iPod (например, чтобы кабель не был зажат между металлическими предметами). После проверки кабеля установите ключ зажигания в положение OFF, а затем в положение ON, либо отсоедините и заново подключите iPod.
NO SONGS	Нет композиций	Загрузите музыкальные композиции в iPod.

STOP	В данном списке отсутствуют композиции	Выберите список, содержащий музыкальные композиции.
NO DEVICE	К USB порту данного устройства не подключено запоеминающее устройство USB или iPod.	Подсоедините совместимый с данным устройством iPod.

Аудиоплеер/телефон Bluetooth

Сообщение	Причина	Действие
ERROR-10	Сбой питания модуля Bluetooth данного устройства	Поверните ключ зажигания в положение OFF, а затем в положение ACC или ON. Если после этого снова отобразится сообщение об ошибке, свяжитесь с дилером или ближайшим сервисным центром Pioneer.

Рекомендации по обращению с дисками и проигрывателем

- Используйте только диски, имеющие один из следующих логотипов.



- Используйте только обычные круглые диски. Не используйте диски необычной формы.



Дополнительная информация

- Используйте компакт-диски диаметра 12 см или 8 см. Не используйте адаптер при воспроизведении 8-сантиметровых компакт-дисков.
- Не вставляйте в щель для загрузки компакт-диска ничего, кроме компакт-диска.
- Не используйте диски с трещинами, отколотыми краями, деформированные диски или диски с другими повреждениями, поскольку такие диски могут повредить проигрыватель.
- Воспроизведение не закрытых для записи дисков формата CD-R/CD-RW невозможно.
- Не прикасайтесь к записанной поверхности дисков.
- Когда диски не используются, храните их в футлярах.
- Не оставляйте диски в местах с повышенной температурой и под прямым солнечным светом.
- Не приклеивайте этикеток, не пишите и не наносите химических веществ на поверхность дисков.
- Для очистки компакт-диска протрите диск мягкой тканью от центра к краю.
- Конденсация может временно ухудшить работу проигрывателя. Оставьте его для адаптации к более высокой температуре примерно на час. Также протрите влажные диски мягкой тканью.
- Воспроизведение дисков может быть невозможно из-за характеристик диска, формата диска, приложения, при помощи которого выполнялась запись, условий воспроизведения, условий хранения и других факторов.
- Текстовая информация может отображаться неправильно в зависимости от условий записи.
- Толчки от неровностей дороги могут вызывать прерывание воспроизведения диска.
- Перед использованием дисков ознакомьтесь с мерами предосторожности при обращении с ними.

Двойные диски

- Двойные диски – это двусторонние диски для записи аудиоданных на CD с одной стороны и для записи видеоданных на DVD – с другой.
- Поскольку сторона CD двойных дисков физически несовместима с общим стандартом компакт-дисков, её воспроизведение на данном устройстве может быть невозможным.
- Частая загрузка и извлечение двойного диска может привести к появлению царапин на диске. Серьёзные царапины могут создать проблемы при воспроизведении диска на данном устройстве. В некоторых случаях двойной диск может застревать в щели загрузки дисков, из-за чего его становится невозможно извлечь. Во избежание такой ситуации мы рекомендуем воздержаться от использования двойных дисков в данном устройстве.
- За более подробной информацией о двойных дисках обращайтесь к соответствующим производителям.

Совместимость с форматами сжатия данных

WMA

- Совместимый формат: WMA, преобразованный при помощи Windows Media Player
- Расширение: .wma
- Скорость передачи данных: от 48 кбит/с до 320 кбит/с (постоянная скорость передачи данных), от 48 кбит/с до 384 кбит/с (переменная скорость передачи данных)
- Частота дискретизации: от 32 кГц до 48 кГц
- Windows Media Audio 9 Professional, Lossless, Voice: не поддерживаются

Дополнительная информация

MP3

- Расширение: .mp3
- Скорость передачи данных: от 8 кбит/с до 320 кбит/с (постоянная), переменная
- Частота дискретизации: от 16 кГц до 48 кГц (32, 44,1, 48 кГц пиковая)
- Совместимая версия тегов ID3: 1.0, 1.1, 2.2, 2.3, 2.4 (теги ID3 версии 2.x имеют приоритет перед версией 1.x.)
- Списки воспроизведения M3u: не поддерживаются
- MP3i (интерактивный MP3), mp3 PRO: не поддерживаются

AAC

- Совместимый формат: файлы AAC, преобразованные с использованием iTunes
- Расширение: .m4a
- Частота дискретизации: от 11,025 кГц до 48 кГц
- Скорость передачи данных: от 16 кбит/с до 320 кбит/с
- Apple Lossless: не поддерживается

WAV

- Расширение: .wav
- Совместимый формат: Linear PCM (Линейная ИКМ – LPCM), MS ADPCM
- Разрядность квантования: 8 и 16 (LPCM), 4 (MS ADPCM)
- Частота дискретизации: от 16 кГц до 48 кГц (LPCM), от 22,05 кГц до 44,1 кГц (MS ADPCM)

iPod

Поддержка iPod

- Данное устройство поддерживает только перечисленные ниже модели iPod. Совместимые версии ПО для iPod также указаны ниже. Более старые версии ПО для iPod могут не поддерживаться.
 - iPod nano первого поколения (версия программного обеспечения 1.3.1)

- iPod nano второго поколения (версия программного обеспечения 1.1.3)
- iPod nano третьего поколения (версия программного обеспечения 1.1.2)
- iPod пятого поколения (версия программного обеспечения 1.3.0)
- iPod classic (версия программного обеспечения 1.1.2)
- iPod touch (версия программного обеспечения 2.0)
- iPhone (версия программного обеспечения 2.0)
- iPhone 3G (версия программного обеспечения 2.0)

- Функции iPod могут различаться в зависимости от версии программного обеспечения или поколения.
- Функции iPod могут различаться в зависимости от версии программного обеспечения.
- Для подключения iPod требуется соответствующий USB кабель (CD-IU50) с разъемом Dock Connector. Более подробную информацию можно получить у Вашего дилера.
- С помощью данного устройства можно управлять ранними моделями iPod, используя адаптер Pioneer iPod (например, CD-IB100II). Подробнее об использовании адаптера iPod смотрите в *Воспроизведение музыки на плеере iPod* на стр. 65.

Обращение с iPod

- Pioneer не несет ответственности за потерю данных на iPod, даже если эти данные будут потеряны во время использования данного устройства.
- Не допускайте длительного воздействия прямых солнечных лучей на iPod. Продолжительное воздействие прямых солнечных лучей на iPod может стать причиной его выхода из строя вследствие перегрева.

Дополнительная информация

- Не оставляйте iPod в местах с высокой температурой воздуха.
- При движении автомобиля надежно закрепите iPod. Не роняйте iPod на пол, где он может застрять под педалью тормоза или акселератора.
- Более подробную информацию см. в инструкции по эксплуатации iPod.

Настройки iPod

- При подключении iPod к данному устройству для эквалайзера iPod автоматически выбирается настройка Flat (ровная), что обеспечивает оптимальное звучание. При отсоединении iPod для эквалайзера автоматически выбирается предыдущая настройка.
- При использовании данного устройства отключение функции повторного воспроизведения на iPod невозможно. Даже если функция повторного воспроизведения на iPod отключена, то при подключении iPod к данному устройству эта функция автоматически установится в режим повтора всех композиций.

Сжатые аудиофайлы, записанные на диск

- В начале воспроизведения аудиофайлов, содержащих изображения, может произойти небольшая задержка.
- Проигрыватель совместим со стандартами записи ISO 9660 уровень 1 и 2. Проигрыватель поддерживает файловые системы Romeo и Joliet.
- Возможно воспроизведение дисков, содержащих несколько сессий записи.
- Сжатые аудиофайлы несовместимы с пакетным форматом записи.
- В качестве имени файла или папки может отображаться до 32 первых символов (включая расширение).
- Последовательность выбора папок и других действий может изменяться в за-

висимости от кодировки или программного обеспечения, использованного для записи.

- Независимо от продолжительности паузы между композициями в изначальной записи, при воспроизведении дисков со сжатыми аудиофайлами между композициями будут короткие паузы.
- Для отображения в данном устройстве кодировка русского текста должна соответствовать следующим наборам символов:
 - Юникод (UTF-8, UTF-16)
 - Отличные от Юникода наборы символов, использующиеся в среде Windows, для которых в языковой настройке задан русский язык

Пример иерархии

 Папка

 Сжатый аудиофайл

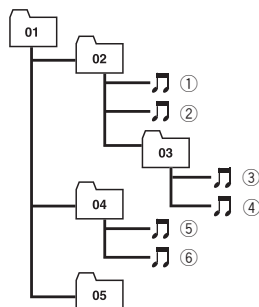

Уровень 1 Уровень 2 Уровень 3 Уровень 4

- Это устройство назначает номера папок. Пользователь не может назначать номера папок.
- Максимально допустимая иерархия папок составляет восемь уровней. Однако реальная иерархия папок составляет менее двух уровней.
- Устройство позволяет воспроизводить до 999 файлов, записанных на диске CD (-R/-RW).

Дополнительная информация

- Устройство позволяет воспроизводить до 99 папок, находящихся на диске. 

Профили Bluetooth

- Чтобы использовать беспроводную технологию Bluetooth, устройства должны поддерживать определенные профили. Это устройство поддерживает следующие профили.
 - A2DP (Advanced Audio Distribution Profile)
 - AVRCP (Audio/Video Remote Control Profile)
 - GAP (Generic Access Profile)
 - SDP (Service Discovery Protocol)
 - OPP (Object Push Profile)
 - HFP (Hands Free Profile)
 - PBAP (Phone Book Access Profile)
 - SPP (Serial Port Profile) 

Обозначение товарного знака и знака защиты авторских прав

WMA



Windows Media и логотип Windows являются товарными знаками или зарегистрированными товарными знаками Microsoft Corporation в Соединенных Штатах и/или других странах.

- Данное изделие использует технологию, принадлежащую Microsoft Corporation. Использование или распространение без лицензии Microsoft Licensing, Inc. запрещено.

MP3

Поставка этого изделия дает право только на его частное и некоммерческое использование и не предоставляет лицензии и не подразумевает право использования этого изделия в любых коммерческих (т.е. приносящих прибыль) прямых трансляциях (телевизионных, спутниковых, кабельной и/или любых других), вещании/потокковой передаче через Интернет, локальных сетях и/или других сетях или в других электронных системах распространения, таких как системы платного аудио и аудио по запросу. Для такого использования необходима специальная лицензия. Для получения дополнительной информации посетите <http://www.mp3licensing.com>.

iTunes

iTunes является товарным знаком компании Apple Inc., зарегистрированным в США и других странах.

iPod



iPod является товарным знаком компании Apple Inc., зарегистрированным в США и других странах.

iPhone



iPhone является зарегистрированной торговой маркой компании Apple Inc.

Bluetooth



Bluetooth® (слово и логотипы) является зарегистрированным товарным знаком и принадлежит компании Bluetooth SIG, Inc.; использование корпорацией Pioneer этих товарных знаков разрешено соответствующей лицензией. Прочие товарные знаки и торговые наименования принадлежат соответствующим владельцам.

- Bluetooth-это технология, позволяющая устанавливать радиосоединение на небольших расстояниях; она разработана в качестве альтернативы кабельному подключению мобильных телефонов, КПК и других устройств. Bluetooth позволяет передавать речь и данные со скоростью до 1 Мбит/с в диапазоне частот 2,4 ГГц. Разработка технологии Bluetooth была начата в 1998 году группой заинтересованных компаний (SIG), куда вошли Ericsson Inc., Intel Corp., Nokia Corp., Toshiba и IBM; в настоящее время работы в этой сфере ведут почти 2 000 компаний по всему миру. ■

Дополнительная информация

Технические характеристики

Общие

Источник питания	14,4 В постоянного тока (допустимый диапазон от 12,0 В до 14,4 В)
Система заземления	Заземление отрицательного полюса
Максимальный потребляемый ток	10,0 А
Размеры (Ш × В × Г): DIN	
Шасси	180 мм × 50 мм × 162 мм
Передняя панель	188 мм × 58 мм × 16 мм
D	
Шасси	180 мм × 50 мм × 162 мм
Передняя панель	170 мм × 46 мм × 16 мм
Масса	1,4 кг

Аудио

Максимальная выходная мощность	50 Вт × 4 50 Вт × 2/4 Ω + 70 Вт × 1/2 Ω (для сабвуфера)
Номинальная выходная мощность	22 Вт × 4 (50 Гц до 15 000 Гц, суммарное значение коэффициента нелинейных искажений 5%, нагрузка 4 Ω для обоих каналов)
Сопrotивление нагрузки	от 4 Ω до 8 Ω × 4 от 4 Ω до 8 Ω × 2 + 2 Ω × 1
Максимальная выходная мощность	4,0 В
Эквалайзер (7-полосный графический эквалайзер):	
Частота	50/125/315/800/2 000/5 000/12 500 Гц
Усиление	±12 дБ
HPF:	
Частота	50/63/80/100/125 Гц
Крутизна характеристики	-12 дБ/окт
Сабвуфер (моно):	
Частота	50/63/80/100/125 Гц
Крутизна характеристики	-18 дБ/окт
Усиление	+6 дБ до -24 дБ
Фаза	Нормальная/Обратная
Усиление нижних звуковых частот:	
Усиление	+12 дБ до 0 дБ

Проигрыватель компакт-дисков

Система	Аудиосистема с компакт-диском
Используемые диски	Компакт-диск
Отношение сигнал/шум	94 дБ (1 кГц) (сеть IEC-A)
Число каналов	2 (стерео)
Формат декодирования файлов MP3	MPEG-1 и 2 Audio Layer 3
Формат декодирования файлов WMA	Версии 7, 7.1, 8, 9, 10, 11 (двухканальный звук) (Windows Media Player)
Формат декодирования файлов AAC	MPEG-4 AAC (только кодированных с помощью iTunes) (.m4a) (Версии 7,7 и более ранних)
Формат сигнала WAV	Linear PCM и MS ADPCM (без компрессии)

USB

Стандартная спецификация USB	USB 2.0 полноскоростной
Максимальный ток питания	500 мА
Минимальная ёмкость памяти	256 МБ
Класс USB	MSC (Mass Storage Class)
Файловая система	FAT16, FAT32
Формат декодирования файлов MP3	MPEG-1 и 2 Audio Layer 3
Формат декодирования файлов WMA	Версии 7, 7.1, 8, 9, 10, 11 (двухканальный звук) (Windows Media Player)
Формат декодирования файлов AAC	MPEG-4 AAC (только кодированных с помощью iTunes) (.m4a) (Версии 7,7 и более ранних)
Формат сигнала WAV	Linear PCM и MS ADPCM (без компрессии)

FM-тюнер

Диапазон частот	87,5 МГц до 108,0 МГц
Полезная чувствительность	9 дБф (0,8 мкВ/75 Ω, моно, отношение сигнал/шум: 30 дБ)
Отношение сигнал/шум	72 дБ (сеть IEC-A)

Дополнительная информация

MW-тюнер

Диапазон частот от 531 кГц до 1 602 кГц (9 кГц)

Полезная чувствительность 25 мкВ (отношение сигнал/шум: 20 дБ)

Отношение сигнал/шум 62 дБ (сеть IEC-A)

LW-тюнер

Диапазон частот от 153 до 281 кГц

Полезная чувствительность 28 мкВ (отношение сигнал/шум: 20 дБ)

Отношение сигнал/шум 62 дБ (сеть IEC-A)

Bluetooth

Версия Bluetooth 2.0 + поддержка EDR

Выходная мощность +4 дБм макс.
(Класс мощности 2)

Примечание:

В соответствии со статьей 5 закона Российской Федерации "О защите прав потребителей" и постановлением правительства Российской Федерации № 720 от 16.06.97 компания Pioneer Europe NV оговаривает следующий срок службы изделий, официально поставляемых на российский рынок.

Автомобильная электроника: 6 лет

Другие изделия (наушники, микрофоны и т.п.): 5 лет



Примечание

Характеристики и конструкция могут быть изменены с целью их улучшения без предварительного уведомления. ■

<http://www.pioneer.eu>

Посетите www.pioneer-rus.ru (или www.pioneer.eu) для регистрации приобретенного Вами изделия.

PIONEER CORPORATION

4-1, MEGURO 1-CHOME, MEGURO-KU
TOKYO 153-8654, JAPAN

Корпорация Пайонир

4-1, Мегуро 1-Чоме, Мегуро-ку, Токио
153-8654, Япония

PIONEER ELECTRONICS (USA) INC.

P.O. Box 1540, Long Beach, California 90801-1540, U.S.A.
TEL: (800) 421-1404

PIONEER EUROPE NV

Haven 1087, Keetberglaan 1, B-9120 Melsele, Belgium/Belgique
TEL: (0) 3/570.05.11

PIONEER ELECTRONICS ASIACENTRE PTE. LTD.

253 Alexandra Road, #04-01, Singapore 159936
TEL: 65-6472-7555

PIONEER ELECTRONICS AUSTRALIA PTY. LTD.

178-184 Boundary Road, Braeside, Victoria 3195, Australia
TEL: (03) 9586-6300

PIONEER ELECTRONICS OF CANADA, INC.

300 Allstate Parkway, Markham, Ontario L3R 0P2, Canada
TEL: 1-877-283-5901
TEL: 905-479-4411

PIONEER ELECTRONICS DE MEXICO, S.A. de C.V.

Bldv.Manuel Avila Camacho 138 10 piso
Col.Lomas de Chapultepec, Mexico, D.F. 11000
TEL: 55-9178-4270

先鋒股份有限公司

總公司：台北市中山北路二段44號13樓
電話：(02) 2521-3588

先鋒電子（香港）有限公司

香港九龍尖沙嘴海港城世界商業中心
9樓901-6室
電話：(0852) 2848-6488

Издано Pioneer Corporation. Авторские
права © 2009 Pioneer Corporation. Все
права защищены.