



Инструкции по эксплуатации
CDX-P670



Pioneer

Перед началом эксплуатации этого изделия	3	Загрузка дисков	7
Предостережения	3	Как вставлять диски	7
В случае появления трудностей ...	3	Смена держателя диска	7
Нажатие кнопки перезагрузки	3	Загрузка магазина	7
Подключение устройств	4	Удаление магазина	8
Схема подключения	4	Предостережения, касающиеся использования магазинов	8
Подключение кабеля питания	4	Дополнительные магазины	8
Установка	5	Прикрепление этикетки	8
Предостережение	5	Установка дисков	8
Установка проигрывателя на крепежную панель при помощи самонарезающихся винтов	5	Установка и удаление магазина ...	8
● 1а Горизонтальная установка		Транспортировка проигрывателя Малти КД	9
● 1в Вертикальная установка		Проигрыватель компакт-дисков и забота о нем	9
Прикрепление проигрывателя к полке при помощи шестигранных винтов	6	Предостережение	9
Угол установки	7	Сообщения об ошибках встроенного проигрывателя компакт-дисков	10
		Технические характеристики ...	10

Предостережения

Это устройство отвечает Директивам EMC (89/336/EEC, 92/31/EEC) и Директиве Маркировки CE (93/68/EEC).

Примечание:

- На задней части проигрывателя размещена пометка "CLASS 1 LASER PRODUCT" (лазерное устройство класса 1).



- При движении по неровной дороге проигрыватель может не воспроизводить диски должным образом.
- Зимой внутри автомобиля может быть очень холодно. Если Вы воспользуетесь проигрывателем сразу после включения обогревателя, на дисках или оптических деталях проигрывателя (на призме, линзах и пр.) может сконденсироваться влага, препятствующая правильному функционированию проигрывателя. Если влага сконденсировалась на диске, протрите его мягкой тканью. Если влага сконденсировалась на оптических деталях проигрывателя, выждите около часа, пока она не испарится. После этого функционирование проигрывателя нормализуется.

В случае появления трудностей

Если это устройство не работает должным образом, обратитесь к Вашему дилеру или в ближайший авторизованный центр обслуживания Pioneer.

⚠ ВНИМАНИЕ:

- Этот проигрыватель позволяет Вам использовать функции ITS для сохранения до 99 фрагментов на каждом диске. Даже если объем памяти ITS в инструкции для Основного устройства указан как 24 фрагмента на диск, этот проигрыватель может сохранять до 99 фрагментов на диск.
- При воспроизведении дисков с CD TEXT на этом проигрывателе возможно отображение названий на дисплее основного устройства. Для получения более подробной информации о дисках с CD TEXT обратитесь к инструкции по эксплуатации для основного устройства.
- Это устройство совместимо с функцией пропуска фрагментов для дисков CD-R. Фрагменты, содержащие информацию о пропуске, пропускаются автоматически.

Нажатие кнопки перезагрузки

Если питание не включается, или если проигрыватель компакт-дисков не функционирует при нажатии кнопки на контроллере проигрывателя Малти КД, или если индикация на дисплее контроллера проигрывателя Малти КД отображается неправильно, нажмите эту кнопку на проигрывателе при помощи карандаша для восстановления нормального функционирования. (Эта кнопка расположена за дверцей.) **После нажатия этой кнопки нажмите также кнопку перезагрузки и на контроллере проигрывателя Малти КД.**

- Если кнопка перезагрузки нажата, когда в проигрывателе установлен магазин, или когда переключатель зажигания установлен в положение ON или ACC, хранящиеся в памяти названия дисков и программы ITS стираются.

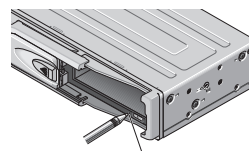

Кнопка перезагрузки

Примечание:

- Перед окончательной установкой устройства осуществите временное подключение. При помощи контроллера проигрывателя Малти КД убедитесь в том, что устройства подключены правильно.
- После завершения установки нажмите кнопку перезагрузки на проигрывателе и контроллере проигрывателя Малти КД при помощи карандаша.
- Подключите черный провод (заземление) к кузову автомобиля или другой металлической детали, которая должным образом заземлена на шасси. Если провод заземления не подключен должным образом, возможно появление помех, и проигрыватель Малти КД или контроллер проигрывателя Малти КД может не функционировать должным образом.
- Это устройство предназначено для работы от автомобильного аккумулятора 12 В с заземлением минус на массу. Перед установкой устройства в автомобиль, грузовик или автобус, проверьте напряжение аккумулятора.
- Во избежание закорачивания электрической системы, перед началом установки отсоедините кабель аккумулятора (-).
- Проверьте, правильно ли осуществлена установка и подключена проводка. Установите удаленные детали автомобиля, затем подключите конец кабеля к отрицательному (-) разъему аккумулятора.
- Закрепите проводку при помощи скоб или липкой ленты. Для защиты проводки замотайте проводку изоляционной лентой в тех местах, где она соприкасается с металлическими деталями.
- Проведите и закрепите всю проводку таким образом, чтобы она не касалась движущихся деталей, таких, как рычаг переключения передач, ручной тормоз и направляющие сидений. Не прокладывайте проводку в местах, где температура слишком высока, например, возле обогревателя. Если изоляция на проводке расплавилась или износилась, существует опасность короткого замыкания на корпус автомобиля.
- Не протягивайте желтый провод через отверстие в двигателе для подключения к аккумулятору. Это вызовет повреждение изоляции провода и приведет к очень опасному замыканию.
- Не закорачивайте никакие провода. Если это случится, защитная цепь может не сработать при необходимости.
- Никогда не подавайте питание на другое оборудование, обрезав изоляцию кабеля питания и приложив конец к проводу. Емкость провода будет превышена, что приведет к выделению тепла.
- При замене предохранителя используйте предохранитель такого же типа, что и указанный на отсеке для предохранителя.
- Даже если питание отключено по причине отсоединения кабеля питания или удаления аккумулятора, хранящиеся в памяти названия компакт-дисков и программы ITS сохранятся в течении 24 часов.

• Провода этого устройства могут быть окрашены иначе, чем соответствующие провода других устройств, даже если они имеют те же функции. При подключении этого устройства к другому устройству, ознакомьтесь с инструкциями по эксплуатации для обоих устройств и соедините провода, имеющие одинаковые функции.

Подключение кабеля питания

- Проводка этого устройства окрашена в соответствии с новым стандартом.

Кабель IP-BUS

Для предотвращения неправильного подключения входная сторона разъема IP-BUS окрашена синим цветом, а выходная сторона — черным. Подключите разъемы, соблюдая соответствие цветов.

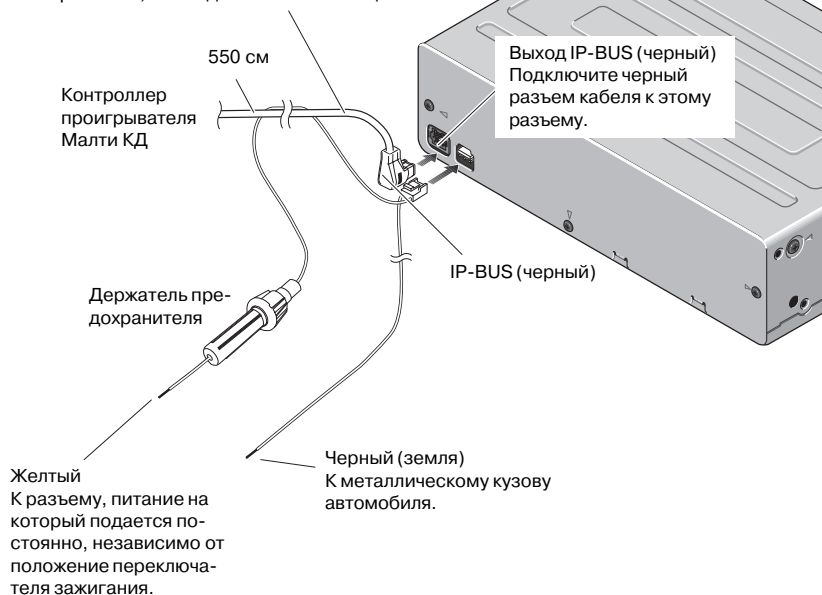

Предостережение

- Если установка требует проделывания отверстий или внесения других изменений в автомобиль, обратитесь к Вашему ближайшему дилеру.
- Перед окончательной установкой устройства осуществите временное подключение для того, чтобы убедиться в правильности подключения устройства, и что система функционирует должным образом.
- Для правильного выполнения установки используйте только детали, полученные в комплекте с устройством. Использование посторонних деталей может привести к неполадкам.
- При установке проигрывателя следите за тем, чтобы между проигрывателем и корпусом автомобиля не были зажаты никакие провода.

Расположение

- Установите устройство таким образом, чтобы оно не препятствовало управлению автомобилем, и не могло причинить травму пассажирам при экстренном торможении.
- Устанавливайте проигрыватель на ровную устойчивую поверхность, достаточно надежную для того, чтобы удержать проигрыватель в правильном положении при любых обстоятельствах. В противном случае проигрыватель может не функционировать наилучшим образом.
- Перед тем, как просверлить отверстие в кузове автомобиля, убедитесь в том, что в этом месте нет никаких деталей. Никогда не просверливайте отверстия в топливном баке и других важных деталях.
- Не устанавливайте проигрыватель около обогревателя, где он будет подвержен воздействию тепла, или около дверей, где на проигрыватель может попасть дождевая вода.
- Не устанавливайте проигрыватель на держатель запасного колеса или в другое неустойчивое место.
- Устанавливайте проигрыватель туда, где он не будет затруднять доступ к запасному колесу, домкрату или другим инструментам.
- Не устанавливайте проигрыватель туда, где по причине прямых солнечных лучей он может нагреться, например, на приборную панель или на заднюю торпеду.
- Устанавливайте проигрыватель на ровную поверхность.

Прикрепление проигрывателя к полке при помощи шестигранных винтов

- Прикрепление проигрывателя к полке снизу должны осуществлять два человека. Один человек должен держать проигрыватель, а другой – затягивать винты. Если Вы делаете это в одиночку, примите особые меры предосторожности для того, чтобы не уронить и не повредить проигрыватель.
- При прикреплении проигрывателя к полке убедитесь в том, что он надежно установлен на устойчивую поверхность. Если устройство установлено не надежно, могут иметь место пропадания звука.

Установка проигрывателя на крепежную панель при помощи самонарезающихся винтов

Крепежные детали

При установке проигрывателя ознакомьтесь с изображениями установочных деталей на иллюстрации.

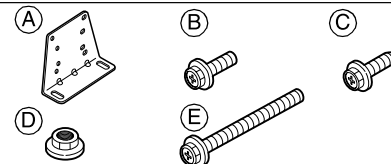

1а Горизонтальная установка

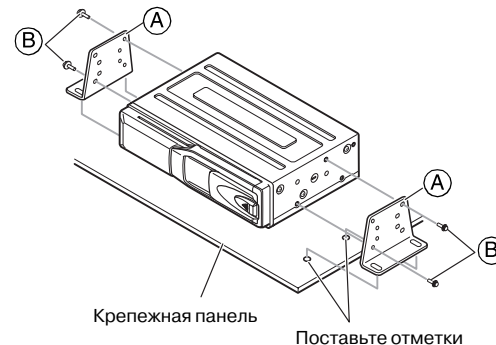
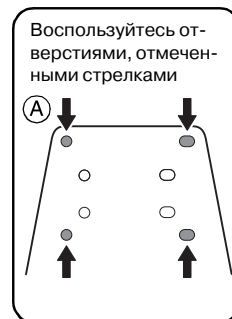

1в Вертикальная установка

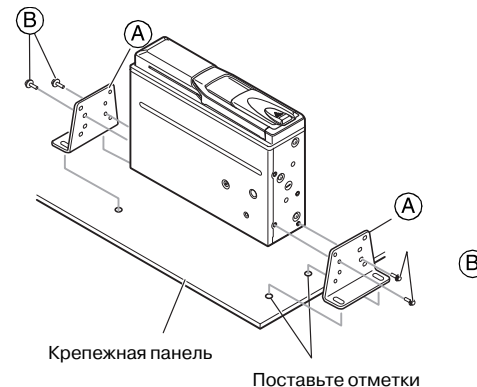

Пункты 2 и 3 одинаковы как для горизонтальной, так и для вертикальной установки.

2 Просверлите отверстия диаметром от 4 до 4,5 мм.

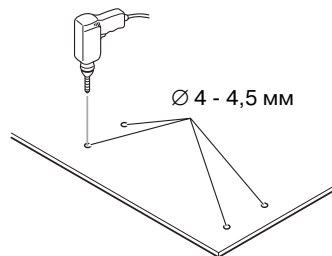

3

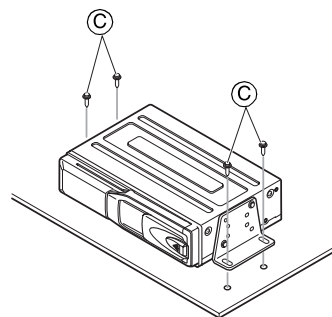

Прикрепление проигрывателя к полке при помощи шестигранных винтов

1

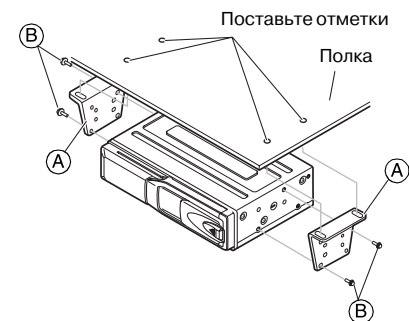

2 Просверлите отверстия диаметром от 6,5 до 7 мм.

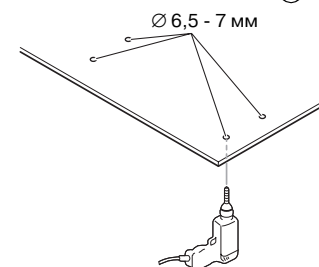

3

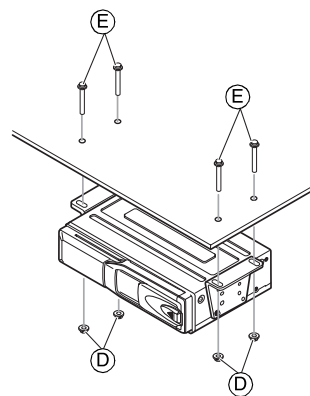

Угол установки

Вы можете использовать любой угол в этом диапазоне (до 90 градусов).

Проигрыватель не может быть установлен таким образом.

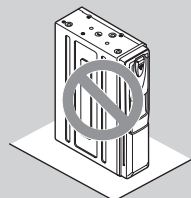
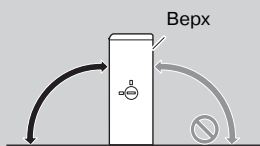

Диск переключения угла на обеих сторонах проигрывателя должен быть установлен в одинаковое положение.

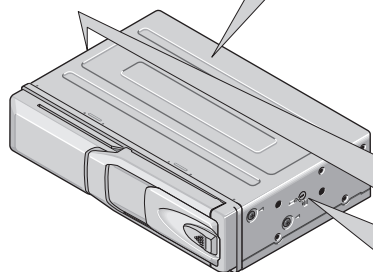

Диск переключения угла



Пять ступеней

Настройка диска переключения угла

Установите диск таким образом, чтобы паз на нем был как можно ближе к горизонтальному положению.

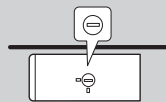
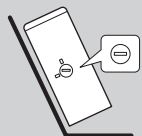

Загрузка дисков

В этой главе описано, как загружать диски в магазин и как загружать магазин в это устройство.

Загрузка дисков

Как вставлять диски

1. Выдвиньте держатель диска



Удерживая нажатой кнопку фиксации магазина, выдвиньте держатель.

Вставьте диск стороной с этикеткой вверх.

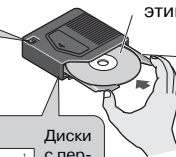

Держатель диска

Диски с первого по шестой

Смена держателя диска



Держатель диска

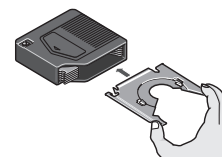

Аккуратно выдвиньте держатель диска

Совместите держатель диска с желобами слева и справа и нажимайте на держатель до щелчка.

Загрузка магазина

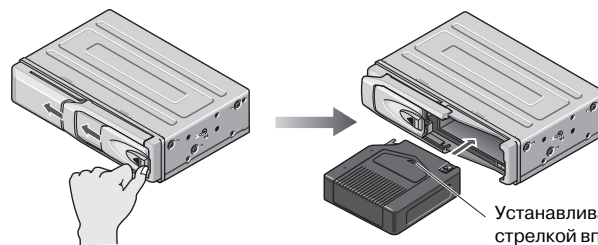

Устанавливайте магазин стрелкой вперед.

1. Сдвиньте дверцу для того, чтобы ее открыть.

Открывайте ее до конца, пока не услышите щелчок.

2. Загрузите магазин и закройте дверцу.

Удаление магазина

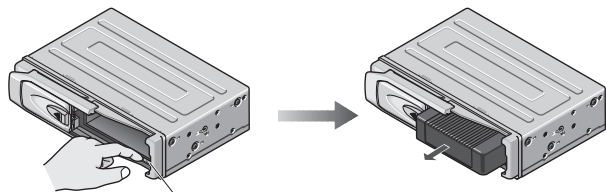

- Нажмите кнопку выброса.

Предостережения, касающиеся использования магазинов

- Не помещайте магазин туда, где он может подвергнуться воздействию высокой температуры или прямых солнечных лучей.
- Не разбирайте магазин.
- Старайтесь не ронять магазин и не допускайте, чтобы он обо что-либо ударялся.
- Не пользуйтесь треснувшими или деформированными дисками.
- Никогда не устанавливайте в магазин что-либо кроме диска. Не наклеивайте этикетки на диски.
- Использование бензина, растворителя, инсектицидов и прочих сильных химикатов может повредить поверхность магазина.

Дополнительные магазины

Если Вам нужны новые магазины, пожалуйста, приобретите у Вашего дилера магазин JD-612V.

Прикрепление этикетки

Прикрепите полученную в комплекте этикетку в указанное место. Прикрепление этикетки в неправильном месте или прикрепление нескольких этикеток может нарушить функционирование магазина.



Этикетка

Установка дисков

- Перед сменой держателя диска не забудьте удалить диск.
- Если держатель не совмещен с левым и правым желобами, он не может быть установлен в проигрыватель до конца. Не сгибайте держатель и не прикладывайте к нему силу.
- Для предотвращения потери или повреждения держателей всегда устанавливайте в магазин все шесть держателей.
- Если Вы установите диск стороной с этикеткой вниз, проигрыватель не сможет распознать наличие диска, а контроллер Малти КД, если он у Вас есть, не выведет сообщение об ошибке. Таким образом, всегда устанавливайте диски стороной с этикеткой вверх.

Установка и удаление магазина

- Не засовывайте пальцы в держатель магазина, так как это может привести к неправильному функционированию или повреждению проигрывателя.
- Если этикетка отслаивается от магазина, она может повредить механизм удаления, и в некоторых случаях воспрепятствовать удалению магазина. Таким образом, перед началом эксплуатации полностью удаляйте поврежденные этикетки.
- Никогда не оставляйте дверцу открытой во время воспроизведения дисков. Попадание грязи, пыли или других посторонних предметов может нарушить функционирование проигрывателя.

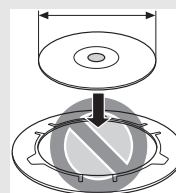

Примечание о 8-ми сантиметровых (трехдюймовых) компакт-дисках

- Не используйте адаптер для 8-ми сантиметровых компакт-дисков. При использовании адаптера функционирование проигрывателя может быть нарушено. Для установки 8-ми сантиметрового диска Вам необходим особый держатель для 8-ми сантиметровых компакт-дисков (деталь номер СХВ5931). Для приобретения этого держателя обратитесь в центр обслуживания Pioneer.

Транспортировка проигрывателя Малти КД

Транспортировочные винты закреплены на устройстве для защиты устройства во время транспортировки. После удаления транспортировочных винтов закройте отверстие полученной в комплекте пломбой. Перед установкой устройства не забудьте удалить транспортировочные винты. Сохраните транспортировочные винты для использования их при транспортировке в дальнейшем.

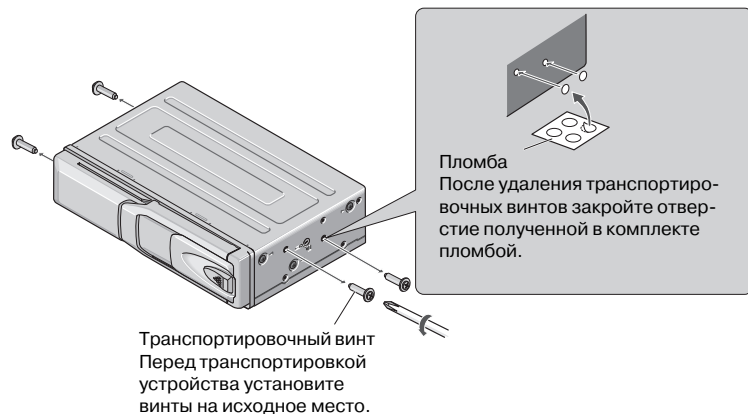

Проигрыватель компакт-дисков и забота о нем

Предостережение

Магазин

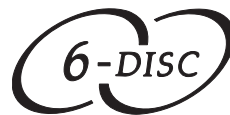

Диск



- Используйте только магазины и диски, несущие приведенную выше маркировку.
- Это устройство разработано только для воспроизведения обычных, полностью круглых компакт-дисков. Использование дисков другой формы не рекомендуется.

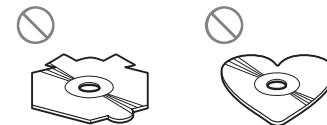

- Перед воспроизведением проверяйте все компакт-диски, и удалите треснувшие, поцарапанные или гнутые диски.
- Старайтесь не прикасаться к записанной (блестящей) поверхности диска.
- Не наклеивайте ничего на диски, и не проливайте на них химикаты.
- Протирайте загрязнившиеся или влажные диски сухой тканью в направлении от центра.
- Храните диски подальше от прямых солнечных лучей и высоких температур.



- Воспроизведение дисков CD-R, записанных на каком-либо записывающем устройстве, кроме устройства для записи музыкальных компакт-дисков, может быть невозможным.
- Воспроизведение музыкальных дисков CD-R, записанных на устройства для записи музыкальных компакт-дисков, также может оказаться невозможным в зависимости от характеристик диска, или если диск загрязнен или поцарапан. Грязь или конденсация на линзах этого устройства также может нарушить воспроизведение.
- Перед использованием дисков CD-R ознакомьтесь с соответствующими предостережениями.

Сообщения об ошибках встроенного проигрывателя компакт-дисков

Если при воспроизведении компакт-диска возникли проблемы, на дисплее подключенного к проигрывателю контроллера Малти КД отображается код ошибки. (Например: E-11, Err-11, ERR-11, ERROR-11.)

Если отображается код ошибки, для идентификации проблемы ознакомьтесь с приведенной ниже таблицей. Если код ошибки отображается даже после принятия соответствующих мер, обратитесь к Вашему дилеру или в ближайший авторизованный центр обслуживания Pioneer.

Сообщение	Возможная причина	Рекомендованные действия
ERROR- 11, 12, 14, 17, 30	Диск загрязнился.	Очистите диск.
ERROR- 11, 12, 17, 30	Диск поцарапан.	Замените диск.
ERROR- 11, 12, 14, 17	Диск установлен стороной с этикеткой вниз.	Установите диск стороной с этикеткой вверх.
ERROR- 14	Установлен незаписанный диск CD-R.	Проверьте диск.
ERROR- 14	Все фрагменты диска установлены как пропускаемые.	Замените диск.
ERROR- NO DISC	В проигрыватель компакт-дисков Малти КД установлен пустой магазин.	Установите диски в магазин.
ERROR- 10, 11, 12, 14, 17, 19, 30, 50, 60, 70, A0, A1	Электрическая или механическая неполадка.	Выключите и включите зажигание автомобиля, или переключите источник сигнала на контроллере проигрывателя Малти КД для повторного включения воспроизведения компакт-диска.

Общие характеристики

Система .. Система Компактных Аудио Дисков
 Используемые диски Компакт-диски
 Формат сигнала
 Частота квантизации: 44,1 кГц
 Количество бит квантизации: 16; линейно
 Источник питания 14,4 В Постоянного
 напряжения (допустимо от 10,8 до 15,1 В)
 Максимальное потребление тока 1,0 А
 Вес 1,9 кг
 Размеры 248 (Ш) x 66 (В) x 168 (Д) мм

Аудио характеристики

Частотные характеристики 5 - 20000 Гц
 (±1 дБ)
 Соотношение сигнал/шум 92 дБ (1 кГц)
 (IEC - A сеть)
 Искажения 0,006%
 Динамический диапазон 90 дБ (1 кГц)
 Уровень выхода 1000 мВ (1 кГц, 0 дБ)
 Количество каналов 2 (стерео)

Примечание:

- В связи с усовершенствованиями дизайн и технические характеристики могут меняться без дополнительного уведомления.



PIONEER CORPORATION

4-1, MEGURO 1-CHOME, MEGURO-KU, TOKYO 153-8654, JAPAN

PIONEER ELECTRONICS (USA) INC.

P.O. Box 1760, Long Beach, California 90801, U.S.A.
TEL: (800) 421-1404

PIONEER EUROPE N.V.

Haven 1087 Keetberglaan 1, 9120 Melsele, Belgium
TEL: (0) 3/570.05.11

PIONEER ELECTRONICS AUSTRALIA PTY. LTD.

178-184 Boundary Road, Braeside, Victoria 3195, Australia
TEL: (03) 9586-6300

PIONEER ELECTRONICS OF CANADA, INC.

300 Allstate Parkway, Markham, Ontario L3R 0P2, Canada
TEL: (905) 479-4411

PIONEER ELECTRONICS DE MEXICO, S.A.de C.V.

San Lorenzo Num 1009 3er piso Desp. 302
Col. Del Valle, Mexico D.F. C.P. 03100
TEL: 5-688-52-90