

Pioneer

Руководство по эксплуатации

AV-СИСТЕМА С НАВИГАЦИЕЙ

AVIC-F8430BT

Посетите www.pioneer-rus.ru (или www.pioneer.eu) Для регистрации приобретенного Вами изделия.

Обязательно прочтите документ **Важная пользовательская информация** перед эксплуатацией!

Важная пользовательская информация содержит информацию, с которой необходимо ознакомиться перед эксплуатацией навигационной системы.

Русский

Благодарим за покупку данного изделия Pioneer.

Внимательно прочитайте инструкции, чтобы надлежащим образом использовать данную модель навигационной системы. После ознакомления с инструкциями, сохраняйте данный документ для дальнейшего обращения.

Важно

Экраны, показанные в примерах, могут отличаться от реальных экранов. Экраны, показанные в примерах, могут отличаться от реальных экранов.

Реальные экраны могут изменяться без уведомления с целью улучшения характеристик и функциональных возможностей.

Предисловие	8	Демонстрационные изображения	15
Краткий обзор руководства	8	Как использовать экраны	
• Условные обозначения, используемые в данном руководстве	8	меню навигации	16
• Термины, используемые в данном руководстве	8	Обзор переключения экранов	16
Примечание о просмотре видео	9	Операции, выполняемые в каждом меню	17
Примечание о просмотре DVD-Video	9	Меню ярлыков	17
Примечание об использовании файлов MP3	9	• Выбор ярлыка	17
Совместимость с iPod	9	• Удаление ярлыка	18
Наличие карт	10	Управление экранами списка (например, списком POI)	18
Защита ЖК-панели и экрана	10	Управление экранной клавиатурой	18
Примечания относительно внутренней памяти	10	Как пользоваться картой	20
• Перед отключением аккумулятора автомобиля	10	Как читать экран карты	20
• Данные, подвергающиеся удалению	10	• Увеличенная карта пересечения	22
Основные операции	11	• Индикация во время движения по автомагистрали	22
Проверка названий компонентов и функций	11	Типы дорог, сохраненные в базе данных карты	22
Загрузка и извлечение диска	12	Управление экраном карты	23
• Загрузка диска	12	• Изменение масштаба карты	23
• Извлечение диска	12	• Переключение ориентации карты	23
Загрузка и извлечение карты памяти SD	12	• Прокрутка карты до положения, которое вы хотите увидеть	23
• Установка карты памяти SD	12	• Просмотр информации об указанном местоположении	24
• Извлечение карты памяти SD	12	• Использование меню ярлыков на карте	24
Подключение и отключение устройства памяти USB	13	Переключение режима просмотра	25
• Подключение устройства памяти USB	14	Функции экологичного вождения	27
• Отключение устройства памяти USB	14	Проверка статуса экологичного вождения	27
Подсоединение и отсоединение iPod	14	Отображение указаний по уровню Есо-вождения	28
• Подсоединение iPod	14	Предупреждение о резком старте	28
• Отсоединение iPod	14	Поиск и выбор местоположения	29
Начало и прекращение работы	14	Основные процедуры создания маршрута	29
При запуске в первый раз	14	Поиск местоположения по адресу	30
Обычный запуск	15	• Поиск сначала по названию улицы	30
• Сообщение о базе данных карт	15	• Поиск сначала по названию города	31
		• Поиск пункта назначения путем указания почтового индекса	32
		• Поиск по истории выбравшихся городов	33
		Настройка маршрута к дому	33
		Поиск полезных объектов (POI)	33
		• Поиск POI по предварительно установленным категориям	33
		• Поиск POI непосредственно по названиям объектов	34
		• Поиск ближайших POI	34

● Поиск POI вблизи пункта назначения	35
● Поиск POI в городе	35
Выбор пункта назначения из "Избранное"	36
Поиск POI с помощью данных на карте памяти SD	36
Выбор местоположения, поиск которого выполнялся недавно	37
Поиск местоположения по координатам	37
После определения местоположения	38
Настройка маршрута к пункту назначения	38
● Отображение нескольких маршрутов	39
Проверка и изменение текущего маршрута	40
Отображение обзора маршрута	40
Изменение условий расчета маршрута	40
● Элементы, которыми может управлять пользователь	40
Проверка текущего маршрута	42
Редактирование промежуточных пунктов	42
● Добавление промежуточного пункта	42
● Удаление промежуточного пункта	43
● Сортировка промежуточных пунктов	43
Отмена навигации по маршруту	43
Регистрация и редактирование местоположений	45
Сохранение избранных местоположений	45
● Регистрация местоположения по "Избранное"	45
● Регистрация местоположения в режиме прокрутки	45
Редактирование зарегистрированных местоположений	45
● Редактирование избранного местоположения в списке	45
● Редактирование местоположения дома	46
● Сортировка избранных местоположений в списке	46
● Удаление избранного местоположения из списка	47
Экспорт и импорт избранных местоположений	47
● Экспорт избранных местоположений	47
● Импорт избранных местоположений	48
Удаление записи пункта назначения из списка	48
Регистрация и подключение устройства Bluetooth	50
Подготовка средств связи	50
Регистрация устройств Bluetooth	50
● Поиск находящихся поблизости устройств Bluetooth	50
● Сопряжение с устройства Bluetooth	51
● Поиск определенного устройства Bluetooth	52
● Удаление зарегистрированного устройства	53
Подсоединение зарегистрированного устройства Bluetooth вручную	54
● Установка приоритетного соединения	55
Использование телефонной связи без снятия трубки	56
Отображение меню телефона	56
Исходящий звонок	56
● Прямой набор номера	56
● Быстрый звонок домой	57
● Звонок по номеру в телефонной книге	57
● Набор номера из списка	58
● Звонок в избранное местоположение	58
● Набор номера телефона объекта	58
● Набор номера с карты	59
Прием входящего звонка	59
● Ответ на входящий звонок	59
Передача телефонной книги	60
● Изменение порядка имен в телефонной книге	61
● Удаление зарегистрированных контактов	61
Изменение настроек телефона	61
● Редактирование названия устройства	61
● Редактирование пароля	62
● Прекращение передачи электромагнитных сигналов Bluetooth	62
● Устранение эха и снижение уровня шума	62
● Автоматический ответ на входящий звонок	62
● Настройка функции автоматического отклонения звонка	63
● Очистка памяти	63
● Обновление программного обеспечения для беспроводной технологии Bluetooth	64
Примечания по телефонной связи без снятия трубки	64
Основные операции AV-источника	66
Отображение экрана управления AV-источниками	66
● Выбор источника	66
Управление экранами списка (например, экраном списка iPod)	66

<ul style="list-style-type: none"> ● Переключение между экраном управления AV-источниками и экраном списка 66 ● Выбор пункта 67 ● Возврат к предыдущему дисплею 67 	<ul style="list-style-type: none"> Использование клавиш сенсорной панели 87 Управление с помощью аппаратных кнопок 88 Использование расширенных функций 88
Использование радио (FM) 68	Воспроизведение DVD-Video 90
Процедура запуска 68	Процедура запуска 90
Reading the screen 68	Чтение экрана 90
Использование клавиш сенсорной панели 69	Использование клавиш сенсорной панели 91
<ul style="list-style-type: none"> ● Сохранение и повторный вызов частот вещания 70 ● Использование радиотекста 70 	<ul style="list-style-type: none"> ● Возобновление воспроизведения (Закладка) 93 ● Поиск определенной сцены и запуск воспроизведения в указанное время 93 ● Прямой поиск по номеру 93 ● Использование меню DVD 94 ● Управление меню DVD с помощью клавиш сенсорной панели 94 ● Покадровое воспроизведение 94 ● Замедленное воспроизведение 94
Управление с помощью аппаратных кнопок 71	Управление с помощью аппаратных кнопок 95
Использование расширенных функций 71	Использование расширенных функций 95
<ul style="list-style-type: none"> ● Сохранение наиболее устойчивых частот вещания 71 ● Настройка на устойчивые сигналы 72 ● Ограничение станций для регионального программирования 72 ● Поиск станции RDS по информацииPTY 72 ● Получение дорожных сообщений 72 ● Настройка на альтернативные частоты 73 ● Использование перерывов на новостные программы 73 ● Статус значка прерывания 74 ● СписокPTY 75 	Воспроизведение DivX видео 96
Использование радио (AM) 76	Процедура запуска 96
Процедура запуска 76	Чтение экрана 96
Чтение экрана 76	Использование клавиш сенсорной панели 97
Использование клавиш сенсорной панели 77	<ul style="list-style-type: none"> ● Покадровое воспроизведение 99 ● Замедленное воспроизведение 99 ● Запуск воспроизведения с указанного времени 99
<ul style="list-style-type: none"> ● Сохранение и повторный вызов частот вещания 78 	Управление с помощью аппаратных кнопок 99
Управление с помощью аппаратных кнопок 78	Использование расширенных функций 100
Использование расширенных функций 78	Установка DVD-Video или DivX 101
<ul style="list-style-type: none"> ● Сохранение наиболее устойчивых частот вещания 78 ● Настройка на устойчивые сигналы 79 	Отображение меню Установка DVD/DivX® 101
Воспроизведение аудио CD 80	Настройка приоритетных языков 101
Процедура запуска 80	Настройка отображения значка угла 101
Чтение экрана 80	Настройка соотношения сторон 101
Использование клавиш сенсорной панели 82	Настройка защиты от детей 102
Управление с помощью аппаратных кнопок 83	<ul style="list-style-type: none"> ● Установка кода и уровня 102
Использование расширенных функций 83	Настройка автоматического воспроизведения 103
Воспроизведение музыкальных файлов с ПЗУ 85	Установка файла субтитров для DivX 103
Процедура запуска 85	Таблица кодов языков для дисков DVD 104
Чтение экрана 85	Воспроизведение музыкальных файлов (с USB или SD) 105
	Процедура запуска 105
	Чтение экрана 105
	Использование клавиш сенсорной панели (Аудио) 107
	Управление с помощью аппаратных кнопок 108
	Использование расширенных функций 108

Воспроизведение видеофайлов (с USB или SD)	110	Выполнение персональных настроек	132
Процедура запуска	110	Отображение экрана для настроек навигации	132
Чтение экрана	110	Проверка подсоединений проводов	132
Использование клавиш сенсорной панели (Видео)	111	Проверка статуса калибровки датчика и статуса вождения	133
● Поиск определенной сцены и запуск воспроизведения в указанное время	112	● Очистка состояния	133
Управление с помощью аппаратных кнопок	112	Использование функции расхода топлива	134
Использование расширенных функций	112	● Ввод информации о расходе топлива для расчета стоимости топлива	134
Использование iPod (iPod)	114	● Расчет расхода топлива	134
Процедура запуска	114	● Экспорт данных с информацией о стоимости топлива	135
Чтение экрана	114	Запись истории маршрута	136
Использование клавиш сенсорной панели	117	Использование демонстрационной навигации	136
Управление с помощью аппаратных кнопок	119	Регистрация местоположения дома	137
Запуск воспроизведения видеозаписи	119	Коррекция текущего местоположения	137
Сужение списка композиций или видеозаписей	120	Изменение настройки Eсо-функции	137
Управление приложением для iPhone с навигационной системы	121	● Очистка информации о расходе топлива	138
● Процедура запуска	122	Отображение экрана для настроек карты	138
● Использование клавиш сенсорной панели	122	Настройка отображения автоматического увеличения	139
● Использование клавиатуры	122	Настройка отображения ограничения скорости	139
● При использовании приложения, не совместимого с режимом AppRadio Mode	123	Отображение значка соединения Bluetooth	139
Управление функциями с iPod	123	Настройка отображения названия текущей улицы	140
● Процедура запуска	123	Настройка отображения значков избранных местоположений	140
● Использование клавиш сенсорной панели	124	Отображение 3D-ориентиров	140
Воспроизведение MusicSphere	124	Отображение маневров	140
● Процедура запуска	124	Отображение информации о расходе топлива	141
● Чтение экрана	124	Отображение POI на карте	141
● Использование клавиш сенсорной панели	125	● Отображение на карте предустановленного POI	141
Использование расширенных функций	125	● Отображение персональных POI	142
Использование аудиоплеера Bluetooth	127	Изменение режима просмотра	143
Процедура запуска	127	Настройка переключения цвета карты с дневного на ночной и обратно	143
Чтение экрана	127	Изменение цвета отображения дороги	143
Использование клавиш сенсорной панели	129	Изменение настройки экрана прерывания навигации	143
Управление с помощью аппаратных кнопок	130	Выбор меню "Быстрого доступа"	143
Использование расширенных функций	130	Отображение экрана для настроек системы	144
Использование AV-входа	131	● Настройка региональных параметров	145
Процедура запуска	131	● Настройка громкости для навигации и телефона	147
Чтение экрана	131	● Изменение предустановленного экрана заставки	148
Использование клавиш сенсорной панели	131	● Изменение экрана заставки, хранящейся на карте памяти SD	148

● Регулировка положений отклика сенсорной панели (калибровка сенсорной панели)	149
● Настройка цвета подсветки	149
● Проверка данных о версии	150
Использование функций камеры заднего вида	150
● Настройка для камеры заднего вида	151
● Установка направляющих на изображении заднего вида	152
Регулировка изображения	153
Отображение экрана для настроек AV-системы	154
● Настройка видеовхода (AV1)	154
● Изменение режима широкоформатного экрана	154
● Настройка заднего выхода	155
● Настройка времени блокировки/ослабления звука	156
● Настройка уровня блокировки/ослабления звука	156
● Переключение Автопоиска PI	156
● Шаговая настройка FM	157
● Отображение регистрационного кода DivX VOD	157
● Отображение кода отмены регистрации DivX VOD	157
Отображение экрана для настроек AV-звука	158
● Использование регулировки баланса	158
● Использование эквалайзера	159
● Автоматическая регулировка кривой эквалайзера (Auto EQ)	161
● Использование управления центром звука	163
● Настройка громкости	163
● Использование выхода сабвуфера	163
● Использование высокочастотного фильтра	164
● Настройка уровней источника	164
● Усиление низких частот (Подъем НЧ)	164
Репликация настроек	164
Настройка безопасного режима	165
Выключение экрана	165
Другие функции	166
Настройка функции защиты от кражи	166
● Установка пароля	166
● Ввод пароля	166
● Удаление пароля	166
● Забытый пароль	166
Возврат навигационной системы к настройкам по умолчанию или заводским настройкам	167
● Восстановление настроек по умолчанию	167
● Возврат навигационной системы к первоначальному состоянию	167
● Восстановление настроек и параметров на момент приобретения	168
● Назначение удаляемых элементов	169
Приложение	171
Поиск и устранение неисправностей	171
Сообщения для навигационных функций	176
Сообщения для аудио функций	178
Технология позиционирования	180
● Позиционирование с помощью GPS	180
● Позиционирование с помощью точного расчета траектории	180
● Каким образом обеспечивается совместное функционирование GPS и точного расчета траектории?	180
Устранение серьезных ошибок	181
● Если GPS-позиционирование невозможно	181
● Условия, часто вызывающие значительные ошибки позиционирования	182
Информация об установке маршрута	184
● Характеристики поиска маршрута	184
Обращение и уход за дисками	185
● Встроенный привод и уход за ним	185
● Условия окружающей среды для воспроизведения диска	186
Воспроизводимые диски	186
● DVD-Video и CD	186
● Диски, записанные в формате AVCHD	186
● Воспроизведение двухстороннего диска	186
● Dolby Digital	187
Подробная информация о воспроизводимых средствах	187
● Совместимость	187
● Таблица совместимости носителей	190
Bluetooth	193
Логотип microSD и microSDHC	194
WMA/WMV	194
DivX	194
AAC	194
Подробная информация о подсоединенных устройствах iPod	195
● iPod и iPhone	195
● iTunes	195
Использование связанного на основе приложения контента	195
Надлежащее использование ЖК-экрана	196
● Уход за ЖК-экраном	196
● Жидкокристаллический (ЖК) экран	196
● Техническое обслуживание ЖК-экрана	196

Содержание

● Подсветка СИД (светодиодный диод)	197
Отображение информации	197
● Меню пункта назначения	197
● Меню телефона	198
● Меню настроек	198
● Меню Настройки навигации	198
● Меню Системные настройки	198
● Меню Настройки карты	199
● Меню Настройки Bluetooth	199
● Меню Настройки системы AV	200
● Меню Настройки звука AV	200
Глоссарий	201
Технические характеристики	204

Краткий обзор руководства

Перед эксплуатацией данного изделия внимательно изучите документ **Важная пользовательская информация** (отдельное руководство), в котором описаны предупреждения, предостережения и другая важная информация.

Поиск описания операции, которую нужно выполнить

После того, как вы определились, что хотите сделать, найдите нужную страницу в разделе Содержание.

Поиск описания операции по названию меню

Если вы хотите проверить значение элемента, отображаемого на экране, вы найдете необходимую страницу в приложении “Отображение информации” в конце данного руководства.

Глоссарий

Используйте глоссарий для поиска значений терминов.

Условные обозначения, используемые в данном руководстве

Перед тем, как начать пользоваться системой, уделите несколько минут ознакомлению с информацией об условных обозначениях, используемых в данном руководстве. Это очень поможет в использовании нового оборудования.

- Аппаратные кнопки навигационной системы обозначены **БОЛЬШИМИ, ЖИРНЫМИ** буквами: например, кнопка **HOME**, кнопка **MODE**.
- Пункты меню, названия экранов и функциональных компонентов обозначены **жирным шрифтом** и заключены в двойные кавычки “ ”: например, Экран **“Меню пункта назначения”** или экран **“Аудио/видео”**

- Клавиши сенсорной панели, отображаемые на экране, обозначены **жирным шрифтом** в скобках []: например, **[Навигация]**, **[Настройки]**.
- Дополнительная информация, варианты и другие примечания представлены в следующем формате: например,
 - Если местоположение дома не было сохранено, его необходимо установить в первую очередь.
- Функции других клавиш на том же экране обозначены ■ в начале описания: например,
 - В случае касания **[ОК]** данная запись будет удалена.
- Ссылки обозначаются следующим образом,
 - ⇒ Подробное описание данных операций см. в разделе “Обзор переключения экранов” на стр. 16.

Термины, используемые в данном руководстве

“Передний дисплей” и “Задний дисплей”

В данном руководстве экран, прикрепленный к корпусу навигационного блока, будет именоваться как “Передний дисплей”. Любой дополнительный экран, продаваемый отдельно и имеющий возможность подсоединения к данному навигационному блоку, будет именоваться как “Задний дисплей”.

“Видеоизображение”

“Video image” in this manual indicates moving images of DVD-Video, DivX®, iPod, and any equipment that is connected to this system, such as general-purpose AV equipment.

“Внешнее устройство памяти (USB, SD)”

Карта памяти microSD, карта памяти microSDHC и устройство памяти USB вместе именуется как “внешнее устройство памяти (USB, SD)”. Если речь идет только об устройстве памяти USB, оно именуется как “устройство памяти USB”.

“Карта памяти SD”

Карта microSD и карта microSDHC вместе именуются как “карта памяти SD”.

Примечание о просмотре видео

Помните, что использование данной системы для коммерческого или публичного просмотра может представлять собой нарушение авторских прав, защищенных законодательством об авторском праве.

Примечание о просмотре DVD-Video

Данное изделие содержит технологию защиты авторских прав, защищенную патентами США и другими правами на интеллектуальную собственность, принадлежащую Rovi Corporation. Инженерный анализ и разборка запрещены.

Примечание об использовании файлов MP3

В комплект данного изделия входит лицензия только для частного или некоммерческого использования, и лицензия не предусматривает использование данного изделия в коммерческих целях (т.е. с целью получения прибыли), для радиотрансляции в режиме реального времени (наземной, спутниковой, кабельной и/или с помощью других средств), передачи/потокowego воспроизведения через Интернет, внутренние сети и/или другие сети или сети распределения электронного содержания, например, приложения платного аудиовоспроизведения или аудиопрограмм по запросу. Для данного использования требуется отдельная лицензия. Подробную информацию можно получить на сайте <http://www.mp3licensing.com>.

Совместимость с iPod

Данное изделие поддерживает только следующие модели iPod и версии программного обеспечения для iPod. Прочие модели и версии могут работать некорректно.

Изготовлено для

- iPod touch (4-го поколения): iOS 5.0
- iPod touch (3-го поколения): iOS 5.0
- iPod touch (2-го поколения): iOS 4.2.1
- iPod touch (1-го поколения): iOS 3.1.3
- iPod classic 120 Гб: Версия 2.0.1
- iPod classic 160 Гб (2009): Версия 2.0.4
- iPod classic 80 Гб: Версия 1.1.2
- iPod classic 160 Гб (2007): Версия 1.1.2
- iPod nano (6-го поколения): Версия 1.1
- iPod nano (5-го поколения): Версия 1.0.2
- iPod nano (4-го поколения): Версия 1.0.4
- iPod nano (3-го поколения): Версия 1.1.3
- iPhone 4S: iOS 5.0
- iPhone 4: iOS 5.0
- iPhone 3GS: iOS 5.0
- iPhone 3G: iOS 4.2.1
- iPhone: iOS 3.1.3

- В данном руководстве iPod и iPhone будут именоваться как iPod.
- Если навигационная система используется с интерфейсным USB-кабелем Pioneer для iPod (CD-IU51V) (продается отдельно), вы можете управлять устройством iPod, совместимым с данной навигационной системой.
- Способы управления могут варьироваться в зависимости от моделей iPod и версии программного обеспечения iPod.
- В зависимости от версии программного обеспечения iPod, он может быть несовместим с данным оборудованием. Более подробная информация о совместимости iPod с данной навигационной системой содержится на нашем веб-сайте.

Наличие карт

Более подробная информация о наличии карт для данной навигационной системы содержится на нашем веб-сайте.

- Некоторые данные останутся. Ознакомьтесь с документом “Назначение удаляемых элементов” перед эксплуатацией.
- ⇒ Подробнее см. в разделе “Назначение удаляемых элементов” на стр. 169.

Защита ЖК-панели и экрана

- Не допускайте попадания прямых солнечных лучей на ЖК-экран, когда данное изделие не используется. Длительное воздействие прямых солнечных лучей может привести к неисправности ЖК-экрана ввиду высоких температур.
- При использовании сотового телефона держите антенну телефона как можно дальше от ЖК-экрана, чтобы предотвратить появление помех видеоизображения в виде пятен или цветных полос и т.д.
- Для защиты ЖК-экрана от повреждения обязательно касайтесь клавиш сенсорной панели только пальцем и используйте легкие прикосновения к экрану.

Примечания относительно внутренней памяти

Перед отключением аккумулятора автомобиля

При отсоединении или разрядке аккумуляторной батареи память будет удалена, и ее необходимо будет запрограммировать повторно.

- Некоторые данные останутся. Ознакомьтесь с документом “Назначение удаляемых элементов” перед эксплуатацией.
- ⇒ Подробнее см. в разделе “Назначение удаляемых элементов” на стр. 169.

Данные, подвергающиеся удалению

При отсоединении желтого провода от аккумуляторной батареи (или снятии самой аккумуляторной батареи) происходит удаление информации.

Проверка названий компонентов и функций

В данной главе представлена информация о названиях компонентов, основных функциях и кнопках.

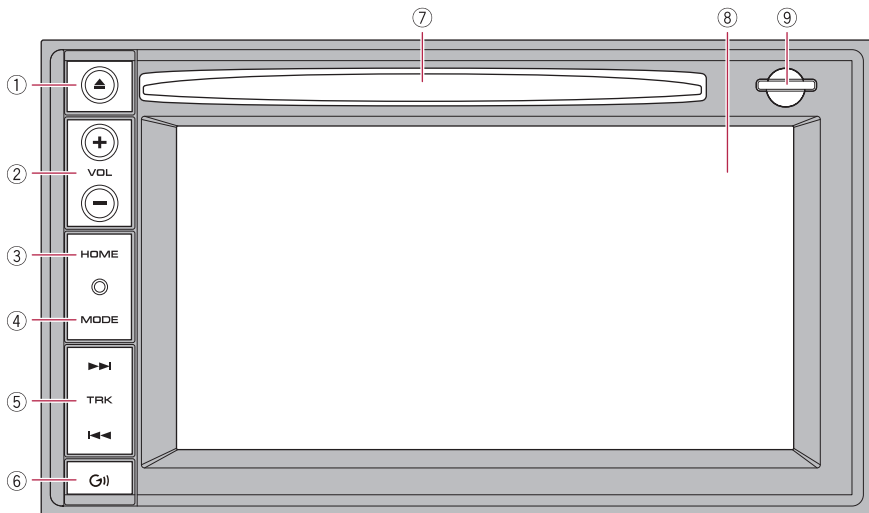

① Кнопка ▲

② Кнопка VOL (+/-)

Нажимайте для регулировки уровня звука AV-источника (аудио и видео).

③ Кнопка HOME

- Нажмите кнопку **HOME** для отображения экрана "**Главное меню**".
- Нажимайте для переключения между режимами Классическое меню Меню ярлыков во время отображения "**Главное меню**".

⇒ Подробнее см. в разделе "Операции, выполняемые в каждом меню" на стр. 17.

- Нажмите и удерживайте для выключения экранной индикации.

④ Кнопка MODE

- Нажимайте для переключения между экраном карты и экраном управления AV-источниками.
- Нажмите для отображения экрана карты во время отображения экрана функции навигации.

- Нажмите и удерживайте кнопку, чтобы отобразить на экране "**Регулировка изображения**".

⇒ Подробнее см. в разделе "Регулировка изображения" на стр. 153.

⑤ Кнопка (◀◀/▶▶)

Нажимайте для выполнения ручного поиска настройки, быстрого перемещения вперед, назад и поиска дорожки.

⑥ Кнопка G1)

- Чтобы прослушать аудиоинструкцию по маршруту, нажмите кнопку **G1)**.
- Чтобы заблокировать звук аудио/видеоисточника, нажмите и удержите кнопку **G1)**.
- Чтобы отменить блокировку звука, снова нажмите и удерживайте ее.

⑦ Slot для загрузки диска

Вставьте диск для воспроизведения.

⇒ Подробнее см. в разделе "Загрузка и извлечение диска" на стр. 12.

⑧ ЖК-экран

⑨ Slot для карты SD

Основные операции

⇒ Подробнее см. в разделе “Загрузка и извлечение карты памяти SD” на стр. 12.

Загрузка и извлечение диска

Загрузка диска

⚠ ВНИМАНИЕ

Не вставляйте посторонние предметы в слот для загрузки диска.

- Вставьте диск в слот для загрузки диска.

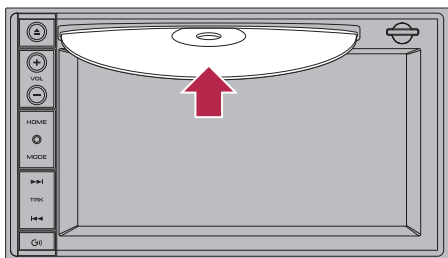

Извлечение диска

1. Нажмите кнопку ▲.

Появятся клавиши сенсорной панели для извлечения носителя.

2. Коснитесь [Выброс диска].

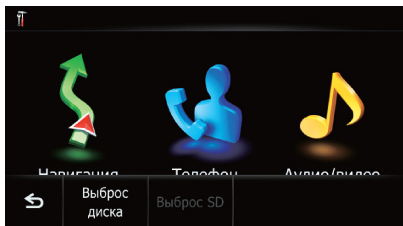

Произойдет извлечение диска.

Загрузка и извлечение карты памяти SD

⚠ ВНИМАНИЕ

- Извлечение карты памяти SD во время передачи данных может привести к повреждению карты памяти SD. Обязательно извлекайте карту памяти

SD, следуя процедуре, описанной в данном руководстве.

- Если по каким-либо причинам произойдет утрата или искажение данных, содержащихся в устройстве памяти, как правило, их восстановление будет невозможно. Компания Pioneer не несет ответственности за убытки, затраты и расходы, возникшие вследствие утраты или искажения данных.
- Не вставляйте другие предметы, кроме карт памяти SD.
 - Данная система не является совместимой с картами Multi Media Card (MMC).
 - Не гарантируется совместимость со всеми картами памяти SD.
 - Данное устройство может не достигать оптимальных характеристик с некоторыми картами памяти SD.

Установка карты памяти SD

- Вставьте карту памяти SD в слот для карты SD.

Вставьте карту памяти SD таким образом, чтобы контакты клемм были направлены вниз, и нажмите на карту до щелчка и полной фиксации.

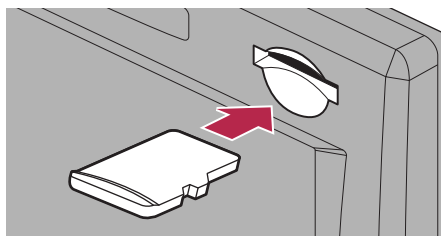

- Если на карте памяти SD сохранены данные, связанные с данными карты, например, данные персонального POI, навигационная система перезагрузится.

Извлечение карты памяти SD

1. Нажмите кнопку ▲.

Появятся клавиши сенсорной панели для извлечения носителя.

2. Коснитесь [Выброс SD].

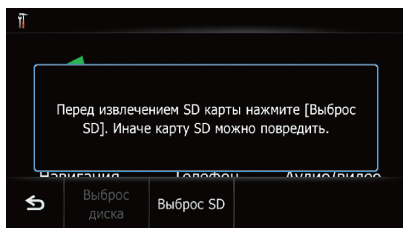

Появится сообщение, приглашающее извлечь карту памяти SD.

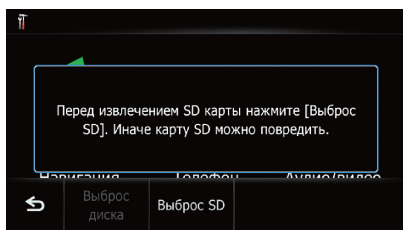

3. Слегка нажмите на среднюю часть карты памяти SD до щелчка.

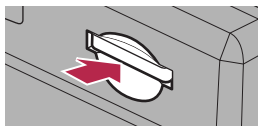

4. Прямо извлеките карту памяти SD.

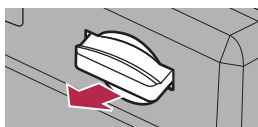

Если сохранены данные, связанные с данными карты

Если на карте памяти SD сохранены данные, связанные с данными карты, например, данные персонального POI, порядок работы будет немного отличаться.

1. Нажмите кнопку , а затем коснитесь [Выброс SD].
2. Коснитесь [Да].

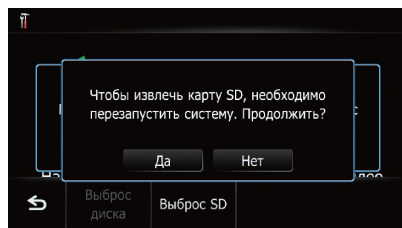

Навигационная система перезагрузится и появится сообщение, приглашающее извлечь карту памяти SD.

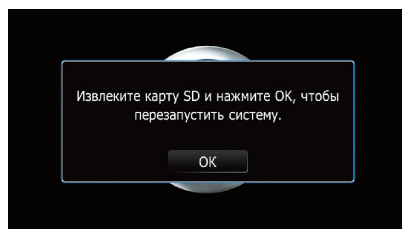

3. Извлеките карту памяти SD во время отображения сообщения.

Извлеките карту памяти SD перед тем, как коснуться [ОК].

4. Коснитесь [ОК].

Навигационная система перезагрузится.

Подключение и отключение устройства памяти USB

ВНИМАНИЕ

- Во избежание утраты и повреждения данных, сохраненных в устройстве памяти, не извлекайте его из навигационной системы во время передачи данных.
 - Компания Pioneer не может гарантировать совместимость со всеми устройствами памяти USB и не несет ответственности за потерю каких-либо данных на мультимедийных проигрывателях, смартфонах или других устройствах во время использования данного изделия.
- Данная навигационная система может не достигать оптимальных характеристик с некоторыми устройствами памяти USB.

Основные операции

- Подсоединение через USB-концентратор невозможно.

Подключение устройства памяти USB

- Подключите накопительное устройство USB к разъему USB в автомобиле.

Отключение устройства памяти USB

- Извлеките устройство памяти USB, убедившись, что отсутствует доступ к каким-либо данным.

Подсоединение и отсоединение iPod

⚠ ВНИМАНИЕ

- Во избежание утраты и повреждения данных, сохраненных в устройстве памяти, не извлекайте его из навигационной системы во время передачи данных.
- Компания Pioneer не может гарантировать совместимость со всеми устройствами памяти USB и не несет ответственности за потерю каких-либо данных на мультимедийных проигрывателях, смартфонах или других устройствах во время использования данного изделия.

Подсоединение iPod

С помощью интерфейсного USB-кабеля для iPod можно подсоединить iPod к навигационной системе.

- Для подсоединения необходим интерфейсный USB-кабель для iPod (CD-IU51V) (продается отдельно).
 - Более подробная информация о совместимости iPod с данной навигационной системой содержится на нашем веб-сайте.
 - Подсоединение через USB-концентратор невозможно.
1. Убедитесь, что устройство памяти USB подсоединено.
 2. Подсоедините iPod.

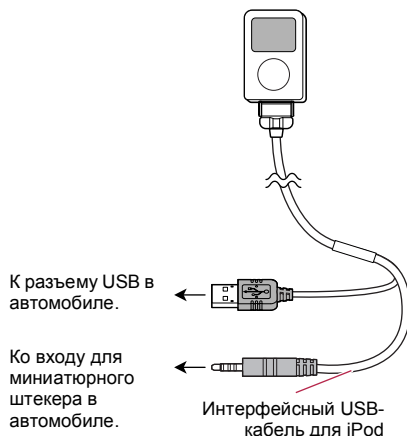

Отсоединение iPod

- Извлеките интерфейсный USB-кабель для iPod, убедившись, что отсутствует доступ к каким-либо данным.

Начало и прекращение работы

1. Запустите двигатель, чтобы загрузить систему.

После небольшой паузы на несколько секунд появится экран заставки.

- Для защиты ЖК-экрана от повреждения обязательно касайтесь клавиш сенсорной панели только пальцем и используйте легкие прикосновения к экрану.

2. Для выключения системы заглушите двигатель автомобиля.

Навигационная система также отключится.

При запуске в первый раз

При использовании навигационной системы в первый раз выберите нужный язык.

1. Запустите двигатель, чтобы загрузить систему.

После небольшой паузы на несколько секунд появится экран заставки.

2. Коснитесь кнопки языка, который будет использоваться.

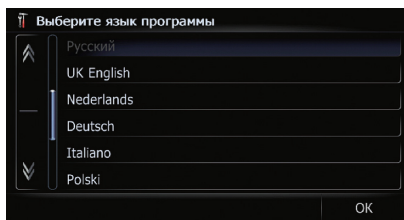

3. Коснитесь кнопки выбора языка для голосовой навигации.

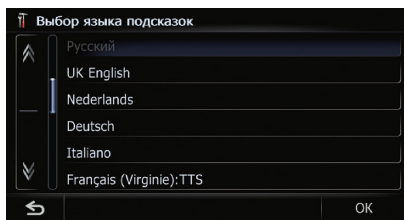

После этого навигационная система перезагрузится.

4. Внимательно прочитайте информацию об отказе от ответственности, затем коснитесь [OK], если вы согласны с приведенными условиями.

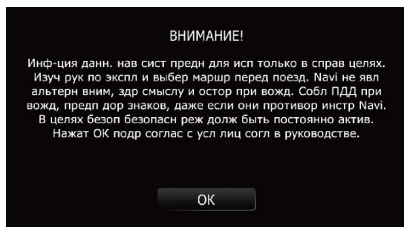

Появится экран карты.

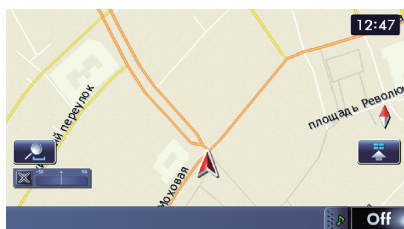

Обычный запуск

- Запустите двигатель, чтобы загрузить систему.

После небольшой паузы на несколько секунд появится экран заставки.

- Отображаемые экраны будут отличаться в зависимости от условий завершения.
- Если маршрут отсутствует, после перезагрузки навигационной системы появится информация об отказе от ответственности. Внимательно прочитайте информацию об отказе от ответственности, затем коснитесь [OK], если вы согласны с приведенными условиями.
- Если активирована функция защиты от кражи, необходимо будет ввести пароль. Внимательно прочитайте информацию об отказе от ответственности, затем коснитесь [OK], если вы согласны с приведенными условиями.

Сообщение о базе данных карт

После начала пользования данной навигационной системой может быть отображено сообщение, связанное с данными карты.

- Это сообщение отображается при первом включении навигационной системы в каждом месяце.
- Коснитесь сообщения для его закрытия, либо оно автоматически закроется через восемь секунд.

Демонстрационные изображения

Если не выполнять операций с данной навигационной системой в течение двух минут, появятся демонстрационные изображения.

- Демонстрационные изображения не появятся в случае движения автомобиля после загрузки данной навигационной системы.

Как использовать экраны меню навигации

Обзор переключения экранов

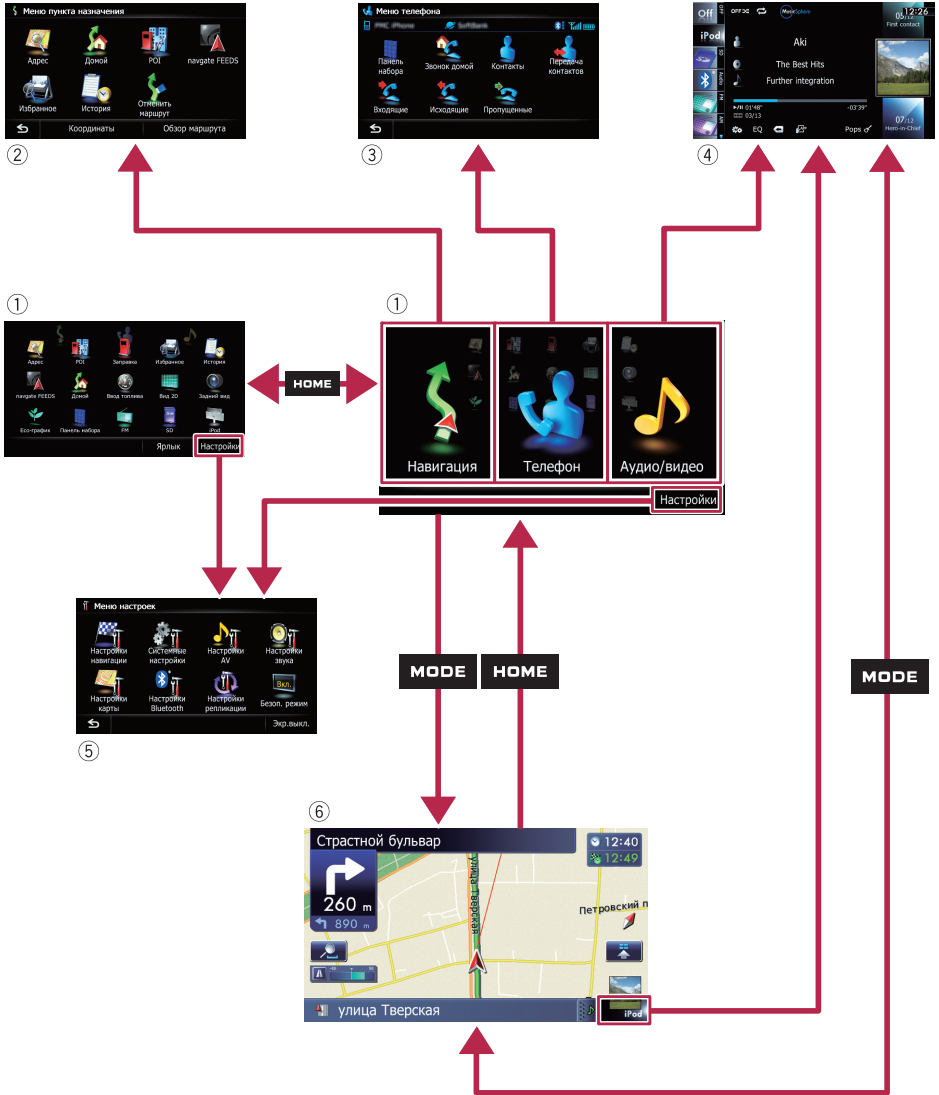

Операции, выполняемые в каждом меню

① Главное меню

Нажмите кнопку **HOME** для отображения экрана **“Главное меню”**.

Это начальное меню для получения доступа к нужным экранам и использования различных функций.

Существует два типа экрана **“Главное меню”**.

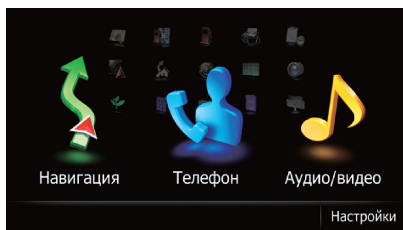

Классическое меню

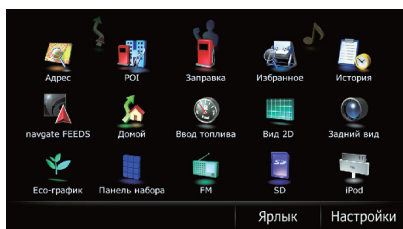

Меню ярлыков

В данном руководстве Классическое меню будет называться **“Главное меню”**.

② Меню пункта назначения

В этом меню можно выполнить поиск пункта назначения. Из этого меню также можно проверить или отменить установленный маршрут.

③ Меню телефона

Здесь можно получить доступ к экрану для телефонной связи без снятия трубки.

④ Экран управления AV-источниками

Этот экран обычно появляется во время воспроизведения AV-источника.

⑤ Меню настроек

Здесь можно получить доступ к экрану для создания собственных настроек.

⑥ Экран карты

Этот экран можно использовать для проверки информации о текущем положении автомобиля и маршруте до пункта назначения.

Меню ярлыков

Регистрация избранных пунктов меню в виде ярлыков позволяет быстро перемещаться к зарегистрированному экрану меню путем простого касания экрана Меню ярлыков.

Выбор ярлыка

В виде ярлыков может быть зарегистрировано до 15 пунктов меню.

1. Несколько раз нажмите кнопку **HOME** для отображения экрана **Меню ярлыков**.

Если навигационная система используется в первый раз или для ярлыков не установлены пункты, появится сообщение. Коснитесь **[Да]** для перехода к следующему шагу.

2. Коснитесь **[Ярлык]**.

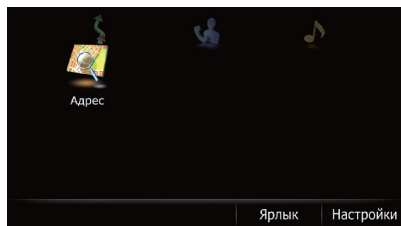

Появится экран выбора ярлыка.

3. Коснитесь вкладки на правом краю или прокрутите полосу для отображения значка, который нужно установить в качестве ярлыка.

Как использовать экраны меню навигации

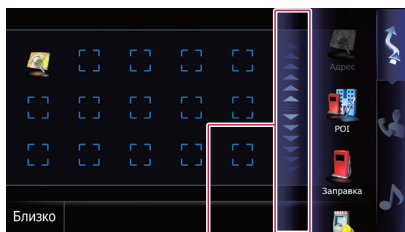

Полоса прокрутки

4. Коснитесь и удерживайте значок, который нужно добавить к ярлыку.
5. Переместите значок к левой стороне экрана, а затем отпустите его. Выбранный пункт будет добавлен к ярлыку.

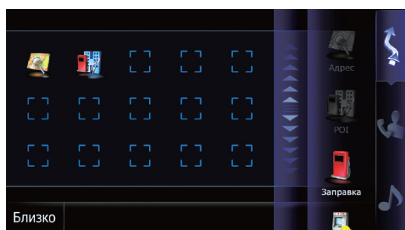

Удаление ярлыка

1. Коснитесь и удерживайте значок ярлыка, который нужно удалить.
2. Переместите значок к правой стороне экрана, а затем отпустите его.

Управление экранами списка (например, списком POI)

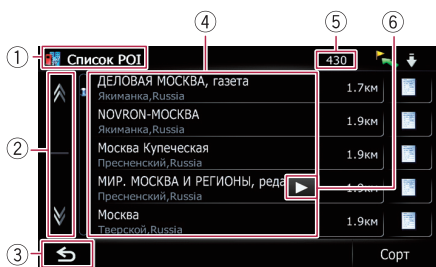

- 1 Заголовок экрана

- 2 Касание или на полосе прокрутки позволяет перемещаться по списку и просматривать остальные пункты списка.

- 3 Вернется предыдущий экран.

- 4 **Пункты списка**
Касание пункта списка позволяет открыть перечень вариантов и перейти к следующей операции.

- 5 **Количество возможных вариантов выбора**
 Если существует 10 000 или больше возможных вариантов выбора, будет отображена индикация "****".

- 6 Если отображение всех символов в пределах области отображения невозможно, касание клавиши справа от пункта позволит увидеть остальные символы.

Управление экранной клавиатурой

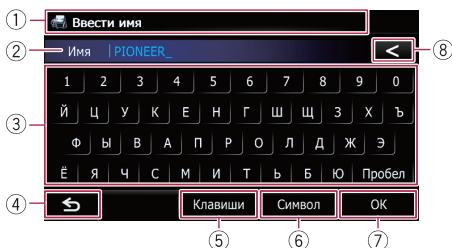

- 1 **Заголовок экрана**
Появится заголовок экрана.
- 2 **Текстовое окно**
Используется для отображения введенной информации. Если в окне отсутствует текст, появится информационное текстовое меню.

- 3 **Клавиатура**
Коснитесь клавиш для ввода символов.

- 4 Вернется предыдущий экран.

⑤ Клавиши

Используется для переключения раскладки экранной клавиатуры.

⑥ Символ, Прочие, 0-9

Вы можете вводить другие символы алфавита. Вы также можете вводить текст с такими знаками, как [&], [+] или цифры.

Коснитесь для переключения выбора.

Даже в случае использования любого из вариантов "А", "Ă", "Â", "Æ", будет отображен тот же результат.

⑦ ОК

Используется для подтверждения ввода и перехода к следующему шагу.

⑧

Используется для удаления введенного текста по одной букве, начиная с конца текста. Продолжая нажимать эту клавиша, можно удалить весь текст.

Как пользоваться картой

Большую часть информации, предоставляемой навигационной системой, можно видеть на карте. Вам необходимо ознакомиться с тем, каким образом информация отображается на экране.

Как читать экран карты

Здесь изображен пример экрана 2D-карты.

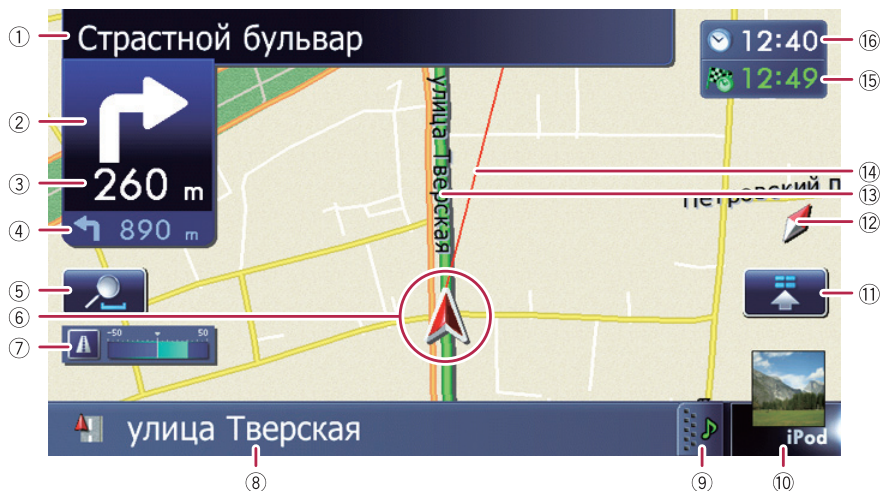

Информация со звездочкой (*) появляется только в том случае, если маршрут уже установлен.

В зависимости от условий и настроек некоторые элементы могут не отображаться.

1 Названия улиц, используемых для движения (или следующая точка навигации)*

2 Следующее направление движения*

По мере приближения к точке навигации цвет элемента изменится на зеленый.

При нажатии на данный элемент можно снова услышать следующее навигационное сообщение.

Вы можете выбирать между отображением и выключением отображения.

➔ Подробнее см. в разделе “Отображение маневров” на стр. 140.

3 Расстояние до точки навигации*

Используется для отображения расстояния до следующей точки навигации.

При нажатии на данный элемент можно снова услышать следующее навигационное сообщение.

4 Указатель следующего поворота*

Используется для отображения направления поворота после следующей точки навигации и расстояния до нее.

➔ Подробнее см. в разделе “Отображение маневров” на стр. 140.

5 Управление картой

Касание  приводит к отображению клавиш сенсорной панели для изменения масштаба и ориентации карты.

6 Текущее положение

Используется для отображения текущего местоположения автомобиля. Верхушка треугольной метки указывает направление, и по ходу движения дисплей автоматически перемещается.

Верхушка треугольной метки представляет собой точное текущее положение автомобиля.

⑦ Есо-счетчик

Используется для отображения графика сравнения среднего расхода топлива в прошлом со средним значением расхода топлива после последнего запуска навигационной системы.

➔ Подробнее см. в разделе “Отображение информации о расходе топлива” на стр. 141.

⑧ Название улицы (или название города), по которой движется автомобиль

➔ Подробнее см. в разделе “Настройка отображения названия текущей улицы” на стр. 140.

⑨ Закладка для информационной панели AV

При нажатии на данную закладку открывается информационная панель AV, с помощью которой можно вкратце просмотреть текущий статус AV-источника. При повторном нажатии панель свернется.

⑩ Ярлык для экрана управления AV-источниками

Отображение статуса AV-источника, выбранного в данный момент. Касание индикатора позволяет непосредственно отобразить экран управления AV-источниками для текущего источника.



□ Изображение будет отображаться в зависимости от текущего выбранного источника.

⑪ Значок Быстрого доступа

Используется для отображения меню “Быстрого доступа”.

➔ Подробнее см. в разделе “Использование меню ярлыков на карте” на стр. 24.

⑫ Индикатор ориентации карты

- Если выбран режим “Север вверх”, отображается значок .
- Если выбран режим “Направление движения вверх”, отображается значок .

□ Красная стрелка указывает на север.

➔ Подробнее см. в разделе “Переключение ориентации карты” на стр. 23.

⑬ Текущий маршрут*

Маршрут, установленный в данный момент, будет выделен на карте цветом. В случае установки на этом маршруте промежуточного пункта, маршрут после следующего промежуточного пункта будет выделен другим цветом.

⑭ Направление движения*

Направление к пункту назначения (следующему промежуточному пункту или положению курсора) показано в виде прямой линии.

⑮ Многоинформационный дисплей

При каждом касании многоинформационного дисплея происходит изменение отображаемой информации в следующей последовательности.

- **Расстояние до пункта назначения (или расстояние до промежуточного пункта)***

- **Расчетное время прибытия в пункт назначения или в промежуточный пункт***

Расчетное время прибытия представляет собой идеальное значение, подсчитанное с учетом значения, установленного для параметра “Скорость” и фактической скорости движения. Расчетное время прибытия является только справочным значением и не гарантирует прибытия в указанное время.

- **Время в пути до прибытия в пункт назначения или в промежуточный пункт***

⑯ Текущее время

Значения навигационных флажков



Пункт назначения

Клетчатый флажок используется для обозначения пункта назначения.



Промежуточный пункт

Синие флажки используются для обозначения промежуточных пунктов.

Как пользоваться картой



Точка навигации

Следующая точка навигации (следующая точка поворота и т.п.) отображается в виде желтого флажка.

Увеличенная карта пересечения

Если параметр “Увеличенный вид” на экране “Настройки карты” установлен в положение “Вкл.”, появится увеличенная карта пересечения.

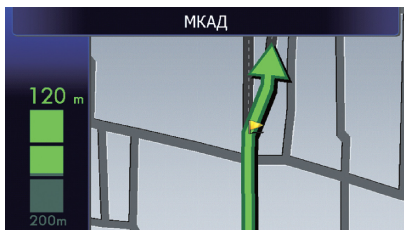

⇨ Подробнее см. в разделе “Настройка отображения автоматического увеличения” на стр. 139.

Индикация во время движения по автомагистрали

В определенных местах автомагистрали доступна информация о полосе. На карте обозначена рекомендуемая полоса, которой следует придерживаться для упрощения перемещения к следующей точке навигации.



Во время движения по автомагистрали вблизи пересечений и выездов могут отображаться номера выездов с автомагистрали и знаки автомагистрали.

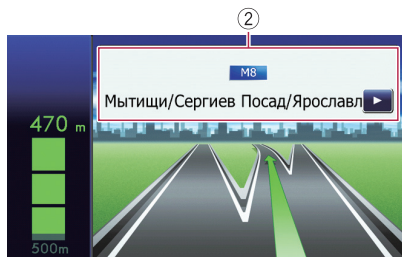

① Информация о полосе

② Знаки автомагистрали

Используются для отображения номера дороги и предоставления информации о направлении движения.

- Если данные для этих элементов не содержатся во встроенной памяти, эта информация будет недоступна даже при наличии знаков на реальной дороге.

Типы дорог, сохраненные в базе данных карты

Дороги, включенные в навигацию по маршруту

Дороги с поочередными указаниями по навигации содержат данные с полными атрибутами и могут быть использованы для полной навигации по маршруту. Навигационная система Pioneer будет отображать полную навигацию по маршруту, включая поочередные голосовые указания и значки со стрелками.

Дороги без поочередных инструкций

Дороги с указаниями (маршрут отображен и выделен фиолетовым цветом) содержат только основные данные и могут использоваться только для прокладки маршрута с навигацией. Pioneer Navigation будет отображать на карте только маршрут с навигацией (доступны только указания по прибытию в пункт назначения или промежуточный пункт). В целях безопасности изучите и соблюдайте все местные правила дорожного движения вдоль выделенного маршрута.

На этих дорогах поочередные указания по навигации не будут выводиться на дисплей.

Дороги без указаний по навигации (дороги, обозначенные розовым цветом)

Отображение карты возможно, однако она не может использоваться для расчета маршрута. Изучите и соблюдайте все местные правила дорожного движения вдоль данного маршрута. (В целях безопасности.)

Управление экраном карты

Изменение масштаба карты

Масштаб карты можно изменять от 25 метров до 2 000 километров (от 25 ярдов до 1 000 миль).

1. Отобразите экран карты.

⇒ Подробное описание данных операций см. в разделе “Обзор переключения экранов” на стр. 16.

2. Коснитесь на экране карты.

Появятся клавиши  и  масштабом карты.

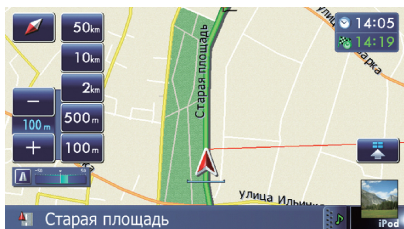

3. Коснитесь или для изменения масштаба карты.

Если не управлять данной функцией в течение нескольких секунд, клавиши сенсорной панели для управления отображением карты исчезнут.

- При касании клавиши масштаба карта переключится непосредственно на выбранный масштаб.

Переключение ориентации карты

Способ отображения направления движения автомобиля можно переключать между режимами “Направление движения вверх” и “Север вверх”.

- Направление движения вверх:
Направление движения автомобиля



всегда отображается в верхней части экрана карты.

- Север вверх:
The map display always has north at the top of the screen.
- Ориентация карты будет фиксирована в положении “Север вверх”, если масштаб карты составляет 50 километров (25 миль) или больше.
- Ориентация карты будет фиксирована в положении “Направление движения вверх”, если отображается экран 3D-карты.

1. Отобразите экран карты.

⇒ Подробное описание данных операций см. в разделе “Обзор переключения экранов” на стр. 16.

2. Коснитесь на экране карты.

Появится клавиша  или .

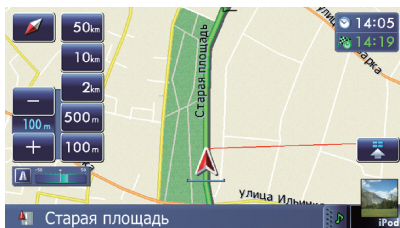

3. Коснитесь или для переключения направления автомобиля.

При каждом касании данной клавиши настройка будет изменяться.

- Если не управлять данной функцией в течение нескольких секунд, клавиши сенсорной панели для управления отображением карты исчезнут.

Прокрутка карты до положения, которое вы хотите увидеть

1. Отобразите экран карты.

Подробное описание данных операций см. в разделе “Обзор переключения экранов” на стр. 16.

2. Для выполнения прокрутки коснитесь и перетащите карту в нужном направлении.

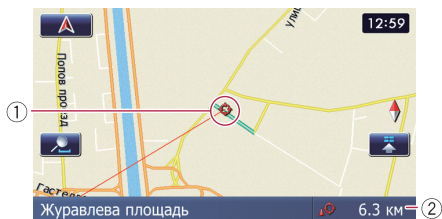

① Курсор

② Расстояние от текущего положения

Расположение курсора на нужном местоположении приведет к отображению краткого информационного обзора местоположения в нижней части экрана, с указанием названия улицы и другой информации для этого местоположения. (Отображаемая информация изменяется в зависимости от местоположения.)

- Шаг прокрутки зависит от длины перетаскивания.
- При касании  карта вернется к текущему положению.
- Нажатие кнопки **MODE** приводит к возврату карты к текущему положению.

Просмотр информации об указанном местоположении

На зарегистрированных местах появится значок (местоположение дома, специальные места, записи **Избранное**) и места, где имеется значок POI. Для просмотра подробной информации поместите курсор прокрутки поверх значка.

1. Прокрутите карту и переместите курсор прокрутки на значок, который вы хотели бы просмотреть.

2. Коснитесь .

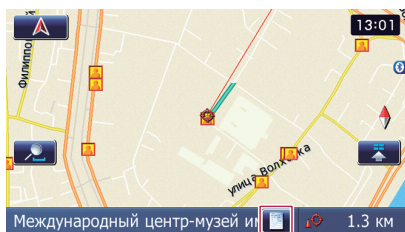

Появится экран "Список информации."

3. Коснитесь элемента, подробную информацию по которому нужно проверить.

Появится информация по конкретному местоположению.

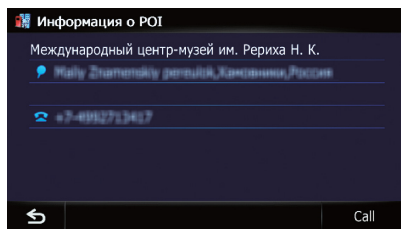

Информация, отображаемая на дисплее, может изменяться в зависимости от местоположения. (Возможно, что информации по данному местоположению не будет.)

- ⇒ Подробнее см. в разделе "Настройка отображения значков избранных местоположений" на стр. 140.
- ⇒ Подробнее см. в разделе "Отображение POI на карте" на стр. 141.
- Касание **[Call]** позволяет связаться с положением по телефону, если телефонный номер доступен. (Требуется сопряжение телефона с беспроводной технологией Bluetooth).
- ⇒ Подробнее см. в разделе "Набор номера с карты" на стр. 59.

Использование меню ярлыков на карте

Меню "Быстрого доступа" позволяет выполнять различные задачи, например, расчет маршрута для вычисления местоположения, указанного курсором или сохранения местоположения в "Избранное" быстрее, чем при использовании меню навигации.

Отображаемое на экране меню "Быстрого доступа" можно настраивать. Показанное в данном примере меню "Быстрого доступа" подготовлено в качестве настройки по умолчанию.

- ⇒ Подробнее см. в разделе "Выбор меню "Быстрого доступа"" на стр. 143.

Как пользоваться картой

□ Пункты, отмеченные звездочкой (*), не могут быть удалены из меню **“Быстрого доступа”**.

● Во время отображения карты коснитесь .

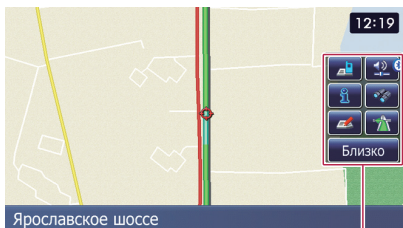

Меню **Быстрого доступа**

Варианты маршрута*

Отображается, если карта не прокручивается. Этот пункт можно выбрать только во время навигации по маршруту.

Вы можете изменить условия расчета маршрута и повторно выполнить расчет текущего маршрута.

⇒ Подробнее см. в разделе **“Изменение условий расчета маршрута”** на стр. 40.

Навигация*

Отображается во время прокрутки карты. Установите маршрут для места, указанного с помощью курсора.

Регистрация

Сохранение информации, отмеченной курсором, в **“Избранное”**.

⇒ Подробнее см. в разделе **“Регистрация местоположения в режиме прокрутки”** на стр. 45.

Поиск ближайших объектов

Поиск POI (Полезных объектов) поблизости от курсора.

⇒ Подробнее см. в разделе **“Поиск ближайших POI”** на стр. 34.

Покрытие POI

Используется для отображения на карте значков соседних учреждений (POI).

⇒ Подробнее см. в разделе **“Отображение POI на карте”** на стр. 141.

Громкость

Используется для отображения экрана **“Настройки громкости”**.

⇒ Подробнее см. в разделе **“Настройка громкости для навигации и телефона”** на стр. 147.

Контакты

Используется для отображения экрана **“Список контактов”**.

⇒ Подробнее см. в разделе **“Звонок по номеру в телефонной книге”** на стр. 57.

Близко

Используется для сворачивания меню **“Быстрого доступа”**.

Переключение режима просмотра

Для навигации можно выбирать различные типы экранной индикации.

1. **Отобразите экран “Настройки карты”.**

⇒ Подробнее см. в разделе **“Отображение экрана для настроек карты”** на стр. 138.

2. **Коснитесь [Вид карты].**

Появится экран **“Вид карты”**.

3. **Коснитесь типа, который нужно установить.**

Вы можете выбирать следующие типы:

- **Вид 2D** (по умолчанию):
Отображение обычной карты (2D-карты).

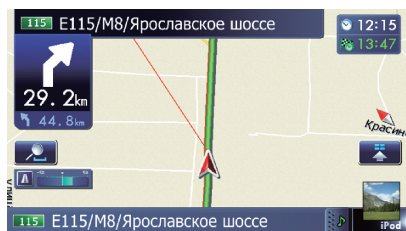

- **3D вид:**
Отображение карты с видом с антенны (3D-карта).



- **Вид улицы:**

Информация о следующих четырех точках навигации, наиболее близко расположенных к текущему местоположению, будет появляться сверху вниз с левой стороны экрана.

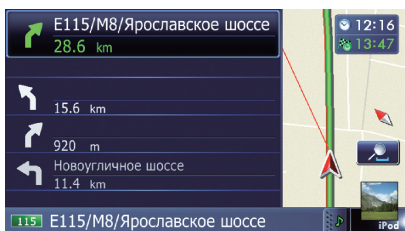

Будет отображена следующая информация.

- Название следующего маршрута, по которому будет перемещаться автомобиль
 - Стрелка, показывающая направления движения автомобиля
 - Расстояние до точек навигации
- Этот режим доступен, если маршрут уже установлен.

- **Задний вид:**

Используется для вывода изображения камеры заднего вида с левой стороны экрана и карты с правой стороны экрана.

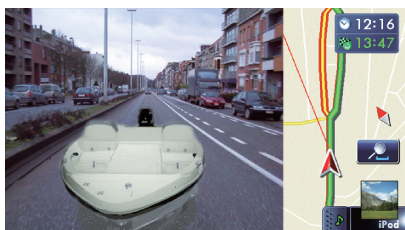

- Этот режим доступен, если камера заднего вида установлена в режим "Вкл."

➔ Подробнее см. в разделе "Настройка для камеры заднего вида" на стр. 151.

- **Есо-график:**

Используется для отображения графика для функции Есо-вождения с левой стороны экрана и карты с правой стороны экрана.

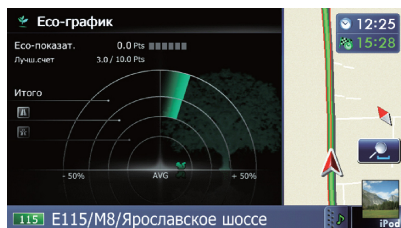

➔ Подробнее см. в разделе "Проверка статуса экологичного вождения" на стр. 27.

Функции экологичного вождения

Данная навигационная система оснащена функциями экологичного вождения, при помощи которых можно определить, насколько ваше вождение способствует сохранению окружающей среды. Эти функции описаны в данной главе.

- Вычисленное значение расхода топлива основывается на теоретическом значении, определенном в зависимости от скорости автомобиля и информации о положении, полученной от навигационной системы. Отображаемое значение расхода топлива является только справочным значением, и достижение отображаемого значения расхода топлива не гарантируется.
- Функции экологичного вождения используются для приблизительного расчета отношения текущего расхода топлива к среднему расходу топлива, а не его действительного значения.
- При определении данного значения с помощью функций и расчетов экологичного вождения учитывается местоположение GPS и скорость автомобиля.

Проверка статуса экологичного вождения

Эта функция рассчитывает приблизительный расход топлива в зависимости от вождения, сравнивает его со средним значением расхода топлива в прошлом, и отображает результаты в виде графика.

Этот график появляется при установке отображения карты в режим **“Есо-график”**.

1. **Отобразите экран “Настройки карты”.**
⇒ Подробнее см. в разделе “Отображение экрана для настроек карты” на стр. 138.
2. **Коснитесь [Вид карты].**
Появится экран **“Вид карты”**.
3. **Коснитесь [Есо-график].**
Появится экран **“Есо-график”**.

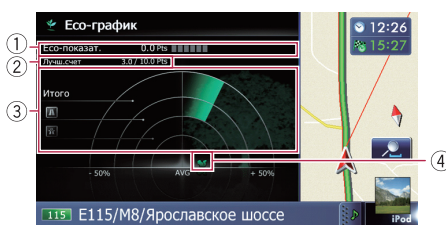

1 Эсо-показат.

Результат сравнения среднего расхода топлива в прошлом и текущего среднего расхода топлива отображается в виде значения от **0.0 Pts** (пунктов) до **10.0 Pts**. Чем выше это значение, тем более экономным является значение расхода топлива в сравнении с прошлой навигацией по маршруту.

Зеленый график показывает текущий результат, а серый график показывает наилучший результат на данный момент. Значение **“Есо-показат.”** обновляется каждые 5 минут.

- Индикация отсутствует, если параметр **“Есо-показат.”** установлен в значение **“Вык”**, или если маршрут не установлен.

2 Лучш.счет

Отображение наилучшего результата на данный момент.

- Индикация отсутствует, если параметр **“Есо-показат.”** установлен в значение **“Вык”**, или если маршрут не установлен.

3 График сравнения среднего значения расхода топлива

Отображение сравнения среднего значения расхода топлива до момента, когда навигационная система была остановлена в последний раз (среднее значение расхода топлива в прошлом) и текущего среднего значения расхода топлива. Индикация обновляется каждые 3 секунды. Чем дальше это значение отклоняется в направлении **+**, тем более экономным является значение расхода топлива.

Имеется три различных графика.

• Итого

Сравнение среднего расхода топлива в прошлом со средним значением

расхода топлива во время текущей поездки.

• : Обычная дорога

Сравнение среднего значения расхода топлива в прошлом и среднего значения расхода топлива в течение 90 секунд в прошлом, когда автомобиль двигался по обычной дороге.

• : Автомагистраль

Сравнение среднего значения расхода топлива в прошлом и среднего значения расхода топлива в течение 90 секунд в прошлом, когда автомобиль двигался по автомагистрали.

④ Значки животных

Число отображаемых значков животных увеличивается или уменьшается в зависимости от значения **“Есо-показат.”**.

Индикация отсутствует, если параметр **“Есо-показат.”** установлен в значение **“Вык”**, или если маршрут не установлен.

При использовании функции **“Есо-график”** сразу после начала пользования навигационной системой в первый раз может отображаться значок  и данная функция может быть недоступна.

⇒ Подробнее см. в разделе **“Поиск и устранение неисправностей”** на стр. 171.

Настройки индикации можно изменить.

⇒ Подробнее см. в разделе **“Изменение настройки Есо-функции”** на стр. 137.

Отображение указаний по уровню Есо-вождения

Данная навигационная система оснащена функцией **“Ур-нь Есо-вожд.”**, которая оценивает, насколько хорошо вы осуществляли вождение с точки зрения сохранения окружающей среды.

Число пунктов **“Ур-нь Есо-вожд.”** изменяется в зависимости от параметра **“Есо-показат.”** после достижения автомобилем пункта назначения. После достижения определенного числа пунктов уровень повышается и появляется сообщение.

Значок дерева

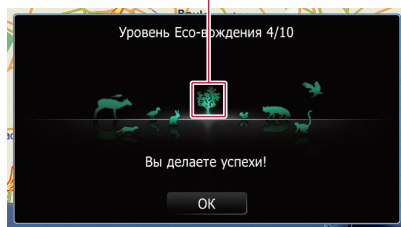

По мере увеличения уровня значок дерева меняется с изображения молодого дерева на изображение большого дерева.

Индикация отсутствует, если параметр **“Ур-нь Есо-вожд.”** установлен в положение **“Вык”**.

⇒ Подробное описание данной операции см. в разделе **“Изменение настройки Есо-функции”** на стр. 137.

Предупреждение о резком старте

Если скорость автомобиля превысит 41 км/ч (25,5 миль в час) в течение 5 секунд с момента старта, появится сообщение и прозвучит предупредительный сигнал.

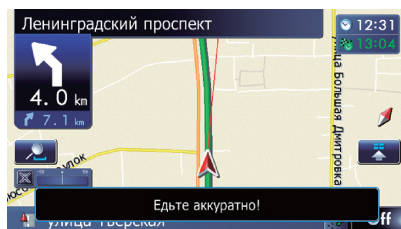

⇒ Подробное описание данной операции см. в разделе **“Изменение настройки Есо-функции”** на стр. 137.

⚠ ВНИМАНИЕ

В целях обеспечения безопасности функции настройки маршрута недоступны во время движения автомобиля. Чтобы активировать эти функции, необходимо остановиться в безопасном месте и поставить машину на стояночный тормоз, прежде чем приступить к настройке маршрута.

- Информация о правилах дорожного движения зависит от времени расчета маршрута. Следовательно, такая информация может не соответствовать некоторым правилам дорожного движения, действующим в момент прохождения указанного местоположения. Информация о правилах дорожного движения предоставляется только для пассажирского транспорта, но не для грузового. Управление автомобилем должно осуществляться в соответствии с фактическими правилами дорожного движения.

Основные процедуры создания маршрута

1. **Припаркуйте автомобиль в безопасном месте и задействуйте стояночный тормоз.**
↓
2. **Отобразите экран “Меню пункта назначения”.**
 - ☞ Подробное описание данных операций см. в разделе “Обзор переключения экранов” на стр. 16.
↓
3. **Выберите способ поиска пункта назначения.**
↓
4. **Введите информацию о пункте назначения для расчета маршрута.**
↓
5. **Проверьте местоположение на карте.**
 - ☞ Подробнее см. в разделе “Настройка маршрута к пункту назначения” на стр. 38.
↓
6. **Навигационная система выполнит расчет маршрута до пункта назначения, а затем отобразит его на карте.**
↓
7. **Проверьте и оцените маршрут.**
 - ☞ Подробнее см. в разделе “Настройка маршрута к пункту назначения” на стр. 38.
↓
8. **Навигационная система установит маршрут до пункта назначения, а затем появится карта окрестностей.**
↓
9. **Отпустите стояночный тормоз, выполняйте движение в соответствии с указаниями навигации.**

Поиск местоположения по адресу

Чаще всего используется функция “Адрес”, для которой указывается адрес и выполняется поиск пункта назначения.

Вы можете выбрать способ поиска местоположения по адресу.

- Поиск сначала по названию улицы
- Поиск сначала по названию города
- Поиск местоположения путем указания почтового индекса

Поиск сначала по названию улицы

- В зависимости от результатов поиска некоторые шаги могут быть пропущены.
- Во время ввода символов система будет автоматически выполнять поиск всех возможных вариантов в базе данных. Будут использоваться только введенные символы.
- Если число кандидатов во время поиска достигнет 20 или меньше, экран автоматически переключится на экран результатов поиска.

1. Отобразите экран “Меню пункта назначения”.

⇒ Подробное описание данных операций см. в разделе “Обзор переключения экранов” на стр. 16.

2. Коснитесь [Адрес].

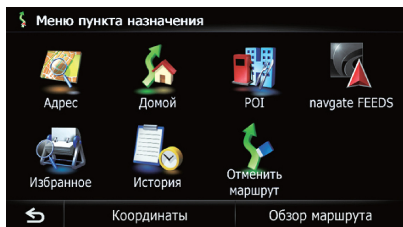

3. Чтобы отобразить список стран, коснитесь клавиши рядом с “Зона”.

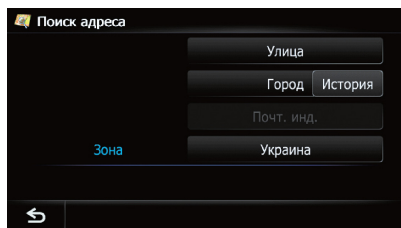

4. Чтобы выбрать страну в качестве зоны поиска, коснитесь одного из пунктов списка.

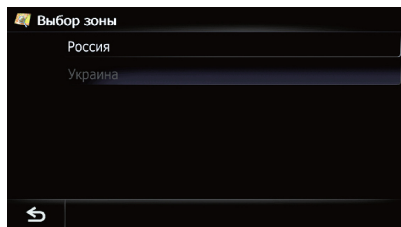

Система вернется к предыдущему экрану.

5. Коснитесь [Улица].

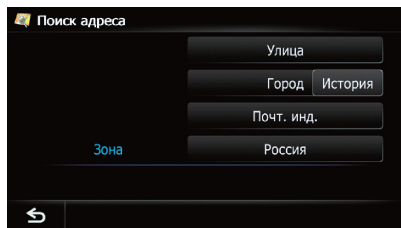

▪ При касании [История] появится экран “Статистика поиска городов”, позволяющий выполнять поиск по истории выбравшихся ранее городов.

⇒ Подробнее см. в разделе “Поиск по истории выбравшихся городов” на стр. 33.

6. Введите название улицы, а затем коснитесь [OK].

Поиск и выбор местоположения

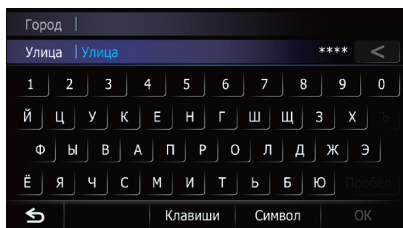

Появится экран **“Выбор улицы”**.

7. Коснитесь нужной вам улицы.
8. Введите название города, а затем коснитесь [ОК].

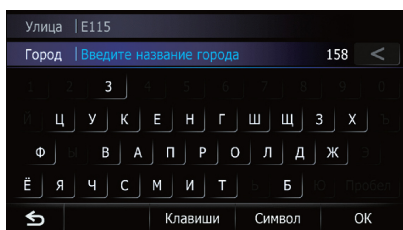

Появится экран **“Выбрать город”**.

9. Коснитесь нужного названия города.
 - При касании  на экране карты появится географический центр города.
10. Введите номер дома, а затем коснитесь [ОК].

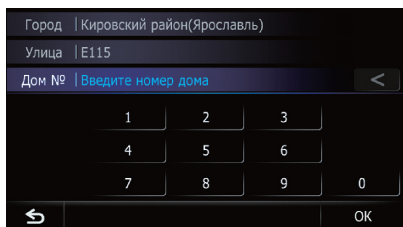

Появится экран **“Выбор номера дома”**.

- При касании [ОК] без ввода номера дома появится типичное местоположение на улице в выбранном городе
11. Коснитесь нужного диапазона номеров дома.

Искомое местоположение появится на экране карты.

⇒ Для выполнения последующих операций см. раздел “Настройка маршрута к пункту назначения” на стр. 38.

Поиск сначала по названию города

- В зависимости от результатов поиска некоторые шаги могут быть пропущены.
- Во время ввода символов система будет автоматически выполнять поиск всех возможных вариантов в базе данных. Будут использоваться только введенные символы.
- Если число кандидатов во время поиска достигнет 20 или меньше, экран автоматически переключится на экран результатов поиска.

1. Образите экран “Меню пункта назначения”.

⇒ Подробное описание данных операций см. в разделе “Обзор переключения экранов” на стр. 16.

2. Коснитесь [Адрес].

Появится экран **“Поиск адреса”**.

3. Коснитесь [Город].

4. Введите название города, а затем коснитесь [ОК].

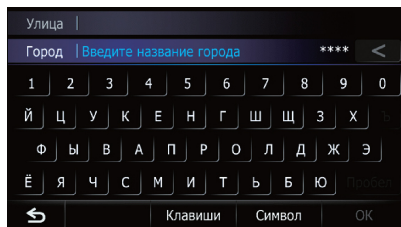

Появится экран **“Выбрать город”**.

5. Коснитесь нужного названия города.

- При касании  на экране карты появится географический центр города.

6. Введите название улицы, а затем коснитесь [ОК].

Поиск и выбор местоположения

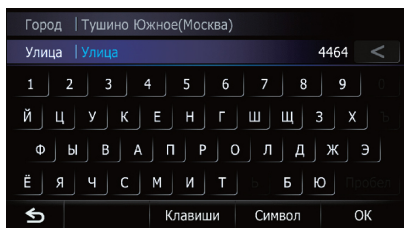

Появится экран **“Выбор улицы”**.

7. Коснитесь нужной вам улицы.
8. Введите номер дома, а затем коснитесь [ОК].

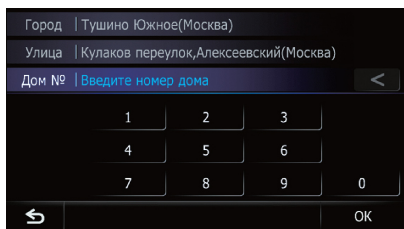

Появится экран **“Выбор номера дома”**.

- При касании [ОК] без ввода номера дома появится типичное местоположение на улице в выбранном городе.
9. Коснитесь нужного диапазона номеров дома.

Искомое местоположение появится на экране карты.

⇒ Для выполнения последующих операций см. раздел “Настройка маршрута к пункту назначения” на стр. 38.

Поиск пункта назначения путем указания почтового индекса

Если вам известен почтовый индекс пункта назначения, можно воспользоваться им для поиска пункта назначения.

В зависимости от результатов поиска некоторые шаги могут быть пропущены.

1. **Отобразите экран “Меню пункта назначения”**.
⇒ Подробное описание данных операций см. в разделе “Обзор переключения экранов” на стр. 16.
2. Коснитесь [Адрес].

Появится экран **“Поиск адреса”**.

3. Чтобы отобразить список стран, коснитесь клавиши рядом с **“Зона”**.
4. Чтобы выбрать страну в качестве зоны поиска, коснитесь одного из пунктов списка.
Система вернется к предыдущему экрану.
5. Коснитесь [Почт. инд.].
Появится экран **“Введите почтовый индекс”**.
6. Введите почтовый индекс.

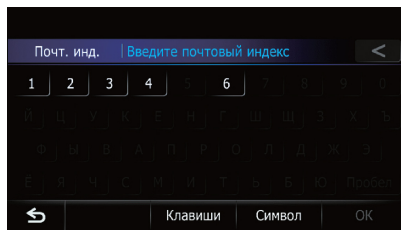

Показан список городов с указанным почтовым индексом.

7. Коснитесь названия города или местности, в которой расположен пункт назначения.
 - При касании  на экране карты появится географический центр города.
8. Введите название улицы, а затем коснитесь [ОК].
Появится экран **“Выбор улицы”**.
 - Если номер дома будет отсутствовать, искомое местоположение появится на экране карты.
9. Коснитесь нужной вам улицы.
Появится экран **“Введите номер дома”**.
 - Если на выбранной улице есть только одно совпадающее местоположение, искомое местоположение появится на экране карты.
10. Введите номер дома, а затем коснитесь [ОК].
Появится экран **“Выбор номера дома”**.
 - При касании [ОК] без ввода номера дома появится типичное местоположение на улице в выбранном городе.
11. Коснитесь нужного диапазона номеров дома.

Поиск и выбор местоположения

Искомое местоположение появится на экране карты.

⇒ Для выполнения последующих операций см. раздел “Настройка маршрута к пункту назначения” на стр. 38.

Поиск по истории выбиравшихся городов

Вы можете выполнять поиск в истории городов, по которым уже осуществлялся поиск, введя название с помощью клавиатуры и выбирая категории “Адрес”, “POI” или “Избранное”.

- В истории может храниться до 50 городов.
- Города в списке расположены, начиная с самого последнего города, по которому осуществлялся поиск.

1. Отобразите экран “Меню пункта назначения”.

⇒ Подробное описание данных операций см. в разделе “Обзор переключения экранов” на стр. 16.

2. Коснитесь [Адрес].

Появится экран “Поиск адреса”.

3. Коснитесь [История].

Появится экран “Статистика поиска городов”.

4. Коснитесь нужного названия города.

Появится экран “Улица”.

- При касании  на экране карты появится географический центр города.

5. Введите название улицы, а затем коснитесь [OK].

Появится экран “Выбор улицы”.

6. Коснитесь нужной вам улицы.

Появится экран “Введите номер дома”.

- Если на выбранной улице есть только одно совпадающее местоположение, искомое местоположение появится на экране карты.

7. Введите номер дома, а затем коснитесь [OK].

Появится экран “Выбор номера дома”.

- При касании [OK] без ввода номера дома появится типичное местоположение на улице в выбранном городе.

8. Коснитесь нужного диапазона номеров дома.

Искомое местоположение появится на экране карты.

⇒ Для выполнения последующих операций см. раздел “Настройка маршрута к пункту назначения” на стр. 38.

Настройка маршрута к дому

Если местоположение дома сохранено, маршрут к дому можно будет рассчитать путем касания одной клавиши.

1. Отобразите экран “Меню пункта назначения”.

⇒ Подробное описание данных операций см. в разделе “Обзор переключения экранов” на стр. 16.

2. Коснитесь [Домой].

- Если местоположение дома не было зарегистрировано, появится соответствующее сообщение. Коснитесь [Сохранить], чтобы начать регистрацию.

⇒ Подробнее см. в разделе “Регистрация местоположения дома” на стр. 137.

Поиск полезных объектов (POI)

В системе доступна информация о различных учреждениях (полезных объектах – POI), таких как автозаправочные станции, стоянки или рестораны. Поиск POI можно выполнять путем выбора категории (или ввода названия POI).

Поиск POI по предварительно установленным категориям

Поиск POI можно выполнить путем одного касания предварительно установленной категории.

1. Отобразите экран “Меню пункта назначения”.

Поиск и выбор местоположения

⇒ Подробное описание данных операций см. в разделе “Обзор переключения экранов” на стр. 16.

2. Коснитесь [POI].

3. Коснитесь желаемой категории.

Предварительно установленные категории

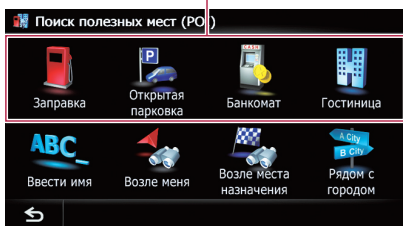

Появится экран “Список POI”.

4. Коснитесь нужного POI.

Искомое местоположение появится на экране карты.

⇒ Для выполнения последующих операций см. раздел “Настройка маршрута к пункту назначения” на стр. 38.

Поиск POI непосредственно по названиям объектов

□ Если число кандидатов во время поиска достигнет 20 или меньше, экран автоматически переключится на экран результатов поиска.

1. Отобразите экран “Меню пункта назначения”.

⇒ Подробное описание данных операций см. в разделе “Обзор переключения экранов” на стр. 16.

2. Коснитесь [POI].

Появится экран “Поиск полезных мест (POI)”.

3. Коснитесь [Ввести имя].

4. Введите название POI, а затем коснитесь [OK].

Появится экран “Список POI”.

▪ При изменении страны для поиска коснитесь кнопки страны и отобразите экран “Выбор зоны” для изменения настройки.

Кнопка страны

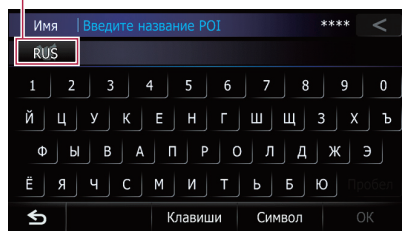

□ После того, как страна будет выбрана, изменение страны понадобится только в том случае, если пункт назначения будет находиться за пределами выбранной страны.

5. Коснитесь нужного POI.

Искомое местоположение появится на экране карты.

▪ При касании [Сорт] можно осуществлять сортировку POI.

□ Текущий порядок сортировки указан в верхней правой части экрана.

• :
Используется для сортировки элементов в списке в порядке расстояния от местоположения автомобиля.

• :
Используется для сортировки элементов в списке в порядке соответствия введенному тексту.

• :
Используется для сортировки пунктов в списке в алфавитном порядке.

⇒ Для выполнения последующих операций см. раздел “Настройка маршрута к пункту назначения” на стр. 38.

Поиск ближайших POI

Вы можете осуществлять поиск POI в своих окрестностях.

□ До 300 POI в радиусе 160 километров (100 миль) от местоположения автомобиля перечислены в порядке увеличения расстояния.

1. Отобразите экран “Меню пункта назначения”.

Поиск и выбор местоположения

⇒ Подробное описание данных операций см. в разделе “Обзор переключения экранов” на стр. 16.

2. Коснитесь [POI].

Появится экран “Поиск полезных мест (POI)”.

3. Коснитесь [Возле меня].

POI разделены на несколько категорий.

4. Коснитесь нужной категории.

Появится экран “Список POI”.

Если внутри выбранной категории имеются другие категории, повторите этот шаг необходимое количество раз.

5. Коснитесь нужного POI.

Искомое местоположение появится на экране карты.

⇒ Для выполнения последующих операций см. раздел “Настройка маршрута к пункту назначения” на стр. 38.

Поиск POI вблизи пункта назначения

Функция доступна, если маршрут уже установлен.

1. Отобразите экран “Меню пункта назначения”.

⇒ Подробное описание данных операций см. в разделе “Обзор переключения экранов” на стр. 16.

2. Коснитесь [POI].

Появится экран “Поиск полезных мест (POI)”.

3. Коснитесь [Возле места назначения].

POI разделены на несколько категорий.

4. Коснитесь нужной категории.

Появится экран “Список POI”.

Если внутри выбранной категории имеются другие категории, повторите этот шаг необходимое количество раз.

5. Коснитесь нужного POI.

Искомое местоположение появится на экране карты.

⇒ Для выполнения последующих операций см. раздел “Настройка маршрута к пункту назначения” на стр. 38.

Поиск POI в городе

Вы можете осуществлять поиск POI в заданном городе.

Если число кандидатов во время поиска достигнет 20 или меньше, экран автоматически переключится на экран результатов поиска.

1. Отобразите экран “Меню пункта назначения”.

⇒ Подробное описание данных операций см. в разделе “Обзор переключения экранов” на стр. 16.

2. Коснитесь [POI].

Появится экран “Поиск полезных мест (POI)”.

3. Коснитесь [Рядом с городом].

4. Введите название города, а затем коснитесь [OK].

Появится экран “Выбрать город”.

При изменении страны для поиска коснитесь кнопки страны и отобразите экран “Выбор зоны” для изменения настройки.

Кнопка страны

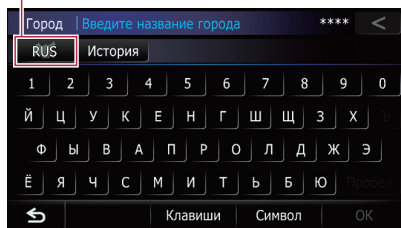

После того, как страна будет выбрана, изменение страны понадобится только в том случае, если пункт назначения будет находиться за пределами выбранной страны.

При касании [История] появится экран “Статистика поиска городов”, позволяющий выполнять поиск по истории выбравшихся ранее городов.

⇒ Подробнее см. в разделе “Поиск по истории выбравшихся городов” на стр. 33.

5. Коснитесь нужного названия города.

POI разделены на несколько категорий.

Поиск и выбор местоположения

- При касании  на экране карты появится географический центр города.

6. Коснитесь нужной категории.

Появится экран “Список POI”.

- Если внутри выбранной категории имеются другие категории, повторите этот шаг необходимое количество раз.

7. Коснитесь нужного POI.

Искомое местоположение появится на экране карты.

- ⇒ Для выполнения последующих операций см. раздел “Настройка маршрута к пункту назначения” на стр. 38.

Как читать экран “Список POI”

На экране “Список POI” будет показана следующая информация.

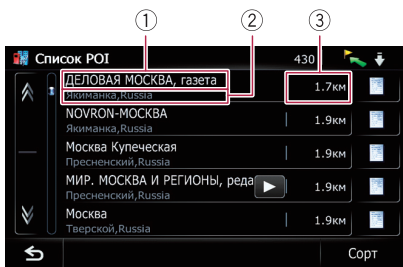

- 1 Название объекта
- 2 Адрес объекта
- 3 Расстояние от положения начала поиска
 - При касании  появится подробная информация об объекте.

Выбор пункта назначения из “Избранное”

Сохранение часто посещаемых местоположений позволяет сэкономить время и силы.

Выбор элемента из списка обеспечивает простой способ указания местоположения.

- Данная функция недоступна, если в “Избранное” не было зарегистрировано местоположений.

- ⇒ Подробнее см. в разделе “Сохранение избранных местоположений” на стр. 45.

1. Отобразите экран “Меню пункта назначения”.

- ⇒ Подробное описание данных операций см. в разделе “Обзор переключения экранов” на стр. 16.

2. Коснитесь [Избранное].

3. Коснитесь нужной записи.



Искомое местоположение появится на экране карты.

- ⇒ Для выполнения последующих операций см. раздел “Настройка маршрута к пункту назначения” на стр. 38.

Поиск POI с помощью данных на карте памяти SD

Персональный POI можно создать на ПК с помощью вспомогательной программы NavGate FEEDS доступной отдельно. (NavGate FEEDS доступна на нашем веб-сайте.) Правильное сохранение персонального POI, а также установка карты памяти SD позволяет системе использовать эти данные для поиска.

1. Сохраните элемент на карте памяти SD с помощью NavGate FEEDS.

2. Вставьте карту памяти SD в слот для карты SD.

- ⇒ Подробное описание данной операции см. в разделе “Загрузка и извлечение карты памяти SD” на стр. 12.

3. Отобразите экран “Меню пункта назначения”.

- ⇒ Подробное описание данных операций см. в разделе “Обзор переключения экранов” на стр. 16.

Поиск и выбор местоположения

4. Коснитесь [navigate FEEDS].

Появится экран “Выбор POI”.

5. Коснитесь нужного элемента.

6. Коснитесь нужного POI.

Искомое местоположение появится на экране карты.

⇒ Для выполнения последующих операций см. раздел “Настройка маршрута к пункту назначения” на стр. 38.

Выбор местоположения, поиск которого выполнялся недавно

Места, установленные ранее в качестве пункта назначения или промежуточного пункта, будут автоматически сохранены в “История”.

□ Если в записи пункта назначения нет сохраненных местоположений, вы не сможете выбрать [История]. (При выполнении расчета маршрута можно выбрать [История].)

□ В “История” может храниться до 100 местоположений. Если количество местоположений достигнет максимального предела, новая запись заменит старую.

1. Отобразите экран “Меню пункта назначения”.

⇒ Подробное описание данных операций см. в разделе “Обзор переключения экранов” на стр. 16.

2. Коснитесь [История].

3. Коснитесь нужной записи.

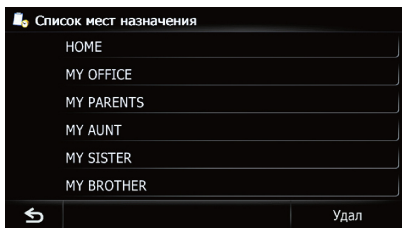

Искомое местоположение появится на экране карты.

⇒ Для выполнения последующих операций см. раздел “Настройка маршрута к пункту назначения” на стр. 38.

Поиск местоположения по координатам

Ввод величин долготы и широты позволяет точно определить местоположение.

1. Отобразите экран “Меню пункта назначения”.

⇒ Подробное описание данных операций см. в разделе “Обзор переключения экранов” на стр. 16.

2. Коснитесь [Координаты].

3. Коснитесь [Восток] или [Запад], а затем введите значение долготы.

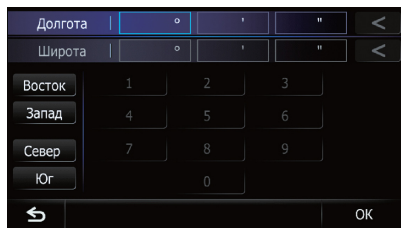

Для ввода западной долготы, например 50°1'5", коснитесь [Запад], [0], [5], [0], [0], [1], [0] и [5].

4. Коснитесь [Север] или [Юг], а затем введите значение широты.

Для ввода северной широты, например 5°1'5", коснитесь [Север], [0], [5], [0], [1], [0] и [5].

5. Коснитесь [OK].

Искомое местоположение появится на экране карты.

⇒ Для выполнения последующих операций см. раздел “Настройка маршрута к пункту назначения” на стр. 38.

Настройка маршрута к пункту назначения

1. Поиск местоположения.

⇨ Подробнее см. в разделе “Поиск и выбор местоположения” на стр. 29.

После поиска пункта назначения появится экран подтверждения местоположения.

2. Коснитесь [OK].

Экран подтверждения местоположения

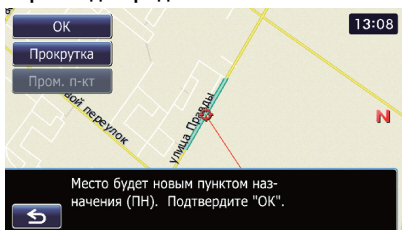

Будет задан пункт назначения, а затем начнется расчет маршрута.

После завершения расчета маршрута появится экран подтверждения маршрута.

- При нажатии кнопки **MODE** во время расчета маршрута, расчет будет отменен и появится экран карты.
- При касании [**Прокрутка**] отображение карты переключится в режим прокрутки. В режиме прокрутки можно отображать местоположение более точно для его регистрации или выполнения настроек.
- При касании [**Пром. п-кт**] данное местоположение будет добавлено на экран “**Список промежуточных пунктов**”.
- Если пункт назначения не задан, параметр [**Пром. п-кт**] будет недоступен.

3. Коснитесь [OK].

Экран подтверждения маршрута

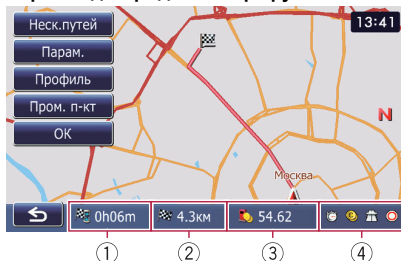

Установка отображенного маршрута в качестве вашего маршрута и запуск навигации по маршруту.

- ① **Время в пути до прибытия в пункт назначения**
- ② **Расстояние до пункта назначения**
- ③ **Расчетная стоимость топлива до пункта назначения**

⇨ Подробнее см. в разделе “Ввод информации о расходе топлива для расчета стоимости топлива” на стр. 134.

④ **Условие расчета маршрута**

- При нажатии [↩], появится запрос о подтверждении отмены рассчитанного маршрута. При касании [**Да**] рассчитанный маршрут будет отменен и появится экран карты.

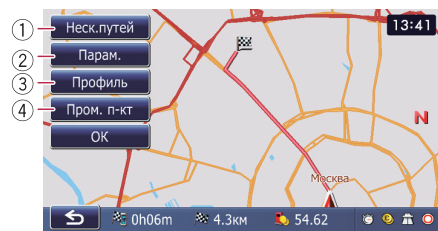

① **Неск. путей**

⇨ Подробнее см. в разделе “Отображение нескольких маршрутов” на стр. 39.

② **Парам.**

⇨ Подробнее см. в разделе “Изменение условий расчета маршрута” на стр. 40.

③ **Профиль**

⇨ Подробнее см. в разделе “Проверка текущего маршрута” на стр. 42.

④ **Пром. п-кт**

- ⇒ Подробнее см. в разделе
“Редактирование промежуточных
пунктов” на стр. 42.

Отображение нескольких маршрутов

Вы можете выбрать нужный маршрут из нескольких вариантов маршрута. Рассчитанные маршруты будут показаны разными цветами.

- В случае установки промежуточных пунктов нельзя будет отобразить несколько маршрутов.

1. Коснитесь [Неск.путей] на экране подтверждения маршрута.

Появится несколько вариантов маршрута.

2. Коснитесь кнопки от  до .

Будет отображен другой маршрут.

3. Коснитесь [ОК].

Появится экран подтверждения маршрута.

Отображение обзора маршрута

□ “Обзор маршрута” доступна только в случае установки маршрута.

1. Нажмите кнопку **HOME** для отображения экрана “Главное меню”.
2. Коснитесь [Навигация]. Появится экран “Меню пункта назначения”.
3. Коснитесь [Обзор маршрута].

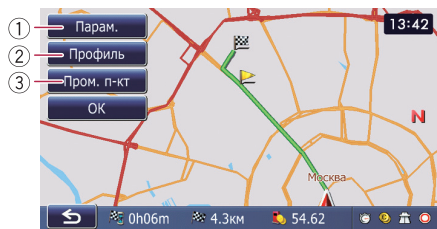
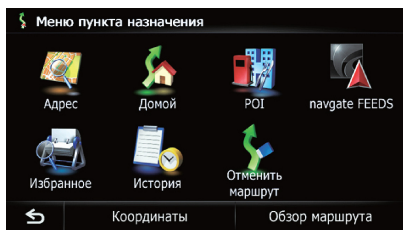

- ① **Парам.**
⇒ Подробнее см. в разделе “Изменение условий расчета маршрута” на стр. 40.
 - ② **Профиль**
⇒ Подробнее см. в разделе “Проверка текущего маршрута” на стр. 42.
 - ③ **Пром. п-кт**
⇒ Подробнее см. в разделе “Редактирование промежуточных пунктов” на стр. 42.
4. Коснитесь [OK].

Изменение условий расчета маршрута

Вы можете изменить условия расчета маршрута и повторно выполнить расчет текущего маршрута.

1. Отобразите экран “Обзор маршрута”.
⇒ Подробнее см. в разделе “Отображение обзора маршрута” на стр. 40.
2. Коснитесь [Парам.].
3. Коснитесь нужных элементов для изменения условий расчета маршрута, а затем коснитесь [OK].

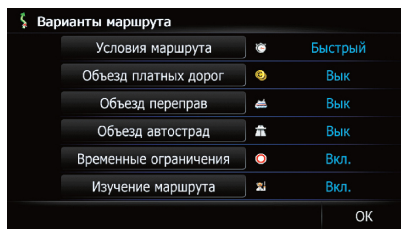

Маршрут будет пересчитан и появится экран подтверждения маршрута.

Элементы, которыми может управлять пользователь

Настройки, отмеченные звездочкой (*), являются настройками по умолчанию или заводскими настройками.

Условия маршрута

Эта настройка позволяет контролировать, каким образом нужно осуществлять расчет маршрута с учетом времени, расстояния или главной дороги.

Определяет, какое условие является приоритетным при расчете маршрута.

Быстрый*:

Используется для расчета маршрута с кратчайшим временем в пути до пункта назначения в качестве приоритетного условия.

Кратко:

Используется для расчета кратчайшего маршрута до пункта назначения в качестве приоритетного условия.

Проверка и изменение текущего маршрута

Главная дорога:

Используется для расчета маршрута, проходящего прежде всего по главным магистральным дорогам в качестве приоритетного условия.

Объезд платных дорог

Эта настройка позволяет контролировать, принимать ли в расчет платные дороги (включая пункты взимания дорожных сборов).

Вкл*:

Calculates a route that may include toll roads (including toll areas).

Вкл.:

Используется для расчета маршрута, который избегает использования платных дорог (включая пункты взимания дорожных сборов).

- Система может рассчитать маршрут, включающий платные дороги, даже в случае выбора параметра “Вкл.”.

Объезд переправ

Эта настройка позволяет контролировать, принимать ли в расчет паромные переправы.

Вкл*:

Используется для расчета маршрута, который может включать паромы.

Вкл.:

Используется для расчета маршрута, который избегает использования паромов.

- Система может рассчитать маршрут, включающий паромы, даже в случае выбора параметра “Вкл.”.

Объезд автострад

Эта настройка позволяет контролировать использование автомагистралей при расчете маршрута.

Вкл*:

Используется для расчета маршрута, который может включать автомагистрали.

Вкл.:

Используется для расчета маршрута, который избегает использования автомагистралей.

- Система может рассчитать маршрут, включающий автомагистрали, даже в случае выбора параметра “Вкл.”.

Временные ограничения

Эта настройка позволяет контролировать учет улиц или мостов с ограничением движения в определенные часы.

- Если вы хотите задать маршрут, позволяющий избежать разводных мостов, выберите “Вкл.”.

Вкл.*:

Используется для расчета маршрута, позволяющего избежать улиц или мостов с ограничением движения в определенные часы.

Вкл.:

Используется для расчета маршрута при игнорировании ограничений движения.

- Система может рассчитать маршрут, включающий улицы или мосты с ограничением движения в определенные часы, даже в случае выбора параметра “Вкл.”.

ВНИМАНИЕ

Если разница во времени не будет правильно установлена, навигационная система не сможет правильно учесть ограничения движения. Правильно установите разницу во времени.

- ➔ Подробнее см. в разделе “Установка разницы во времени” на стр. 146.

Изучение маршрута

Данная система изучает историю движения автомобиля для каждой дороги.

Эта настройка позволяет контролировать учет истории маршрута.

Вкл.*:

Используется для расчета маршрута с учетом истории маршрута.

Вкл.:

Используется для расчета маршрута без учета истории маршрута.

Очистить:

Используется для очистки текущей истории маршрута.

Проверка текущего маршрута

Вы можете проверить подробную информацию по маршруту.

1. Отобразите экран “Обзор маршрута”.

⇒ Подробнее см. в разделе “Отображение обзора маршрута” на стр. 40.

2. Коснитесь [Профиль].

Появится экран “Профиль маршрута”.

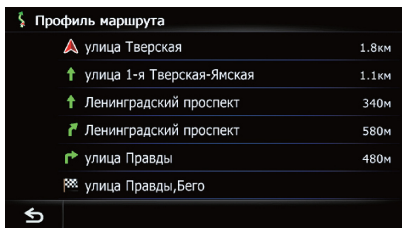

Редактирование промежуточных пунктов

Вы можете отредактировать промежуточные пункты (местоположения, которые вы хотите посетить на пути к пункту назначения) и пересчитать маршрут таким образом, чтобы он проходил через эти местоположения.

Добавление промежуточного пункта

Можно установить до 5 промежуточных пунктов, при этом промежуточные пункты и пункт назначения можно сортировать автоматически или вручную.

1. Отобразите экран “Обзор маршрута”.

⇒ Подробнее см. в разделе “Отображение обзора маршрута” на стр. 40.

2. Коснитесь [Пром. п-кт].

Появится экран “Список промежуточных пунктов”.

3. Коснитесь [Добавить].

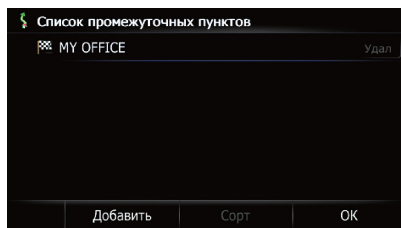

Появится экран “Выбрать метод поиска”.

4. Поиск местоположения.

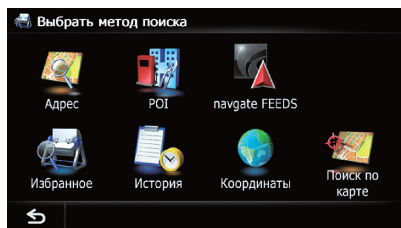

⇒ Подробнее см. в разделе “Поиск и выбор местоположения” на стр. 29.

5. Коснитесь [OK].

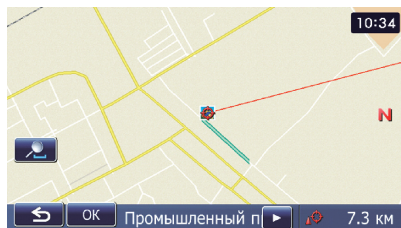

6. Коснитесь [OK] на экране “Список промежуточных пунктов”.

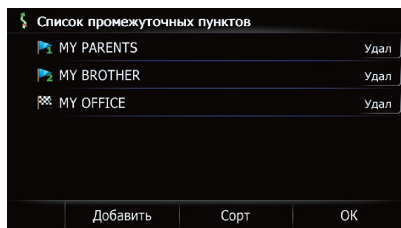

Маршрут будет пересчитан и появится экран подтверждения маршрута.

□ В случае установки промежуточных пунктов нельзя будет отобразить несколько маршрутов.

Проверка и изменение текущего маршрута

Удаление промежуточного пункта

Вы можете удалить промежуточные пункты с маршрута, а затем пересчитать маршрут. (Вы можете удалить последующие промежуточные пункты.)

1. **Отобразите экран “Обзор маршрута”.**
⇒ Подробнее см. в разделе “Отображение обзора маршрута” на стр. 40.
2. **Коснитесь [Пром. п-кт].**
Появится экран “Список промежуточных пунктов”.
3. **Коснитесь [Удал] рядом с промежуточным пунктом, который нужно удалить.**
Отмеченный промежуточный пункт будет удален из списка.
4. **Коснитесь [ОК] на экране “Список промежуточных пунктов”.**
Маршрут будет пересчитан и появится экран подтверждения маршрута.
5. **Коснитесь [ОК].**
Появится карта текущего положения.

Сортировка промежуточных пунктов

Вы можете отсортировать промежуточные пункты и пересчитать маршрут.

Сортировка уже пройденных промежуточных пунктов невозможна.

1. **Отобразите экран “Обзор маршрута”.**
⇒ Подробнее см. в разделе “Отображение обзора маршрута” на стр. 40.
2. **Коснитесь [Пром. п-кт].**
Появится экран “Список промежуточных пунктов”.
3. **Коснитесь [Сорт].**
Появится экран “Сортировать промежуточные пункты”.
4. **Коснитесь промежуточного пункта или пункта назначения.**

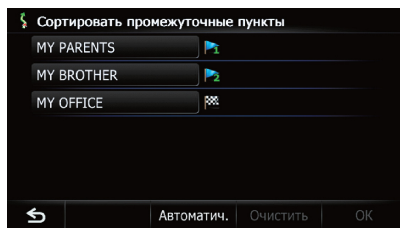

Расположите их в нужном порядке.

- При касании [**Автоматич.**] пункт назначения и промежуточные пункты будут отсортированы в порядке, начиная с промежуточного пункта, находящегося ближе всего по прямой к текущему местоположению.
 - При касании [**Очистить**] сортировка промежуточных пунктов будет отменена.
5. **Коснитесь [ОК].**
Появится экран “Список промежуточных пунктов”.
 6. **Коснитесь [ОК] на экране “Список промежуточных пунктов”.**
Маршрут будет пересчитан и появится экран подтверждения маршрута.
 7. **Коснитесь [ОК].**
Появится карта текущего положения.

Отмена навигации по маршруту

Если вам больше не нужно ехать в пункт назначения, выполните приведенные ниже шаги для отмены навигации по маршруту.

1. **Отобразите экран “Меню пункта назначения”.**
⇒ Подробное описание данных операций см. в разделе “Обзор переключения экранов” на стр. 16.
2. **Коснитесь [Отменить маршрут].**
Появится запрос подтверждения отмены текущего маршрута.
3. **Коснитесь [Да].**

Проверка и изменение текущего маршрута

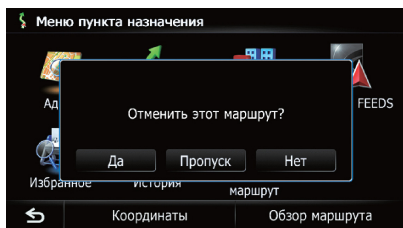

Текущий маршрут будет удален и снова появится карта окрестностей.

- При касании **[Пропуск]** следующий промежуточный пункт будет пропущен и будет рассчитан новый маршрут. Все остальные промежуточные пункты останутся. После завершения расчета маршрута появится экран подтверждения маршрута.
- **[Пропуск]** доступна только в случае установки промежуточного пункта.
- При касании **[Нет]** вернется предыдущий экран без удаления маршрута.

Сохранение избранных местоположений

Сохранение избранных местоположений в качестве **“Избранное”** дает возможность экономить время и силы и не вводить информацию повторно. Позже к сохраненным пунктам можно получить доступ в **“Избранное”**.

Регистрация местоположения по “Избранное”

“Избранное” позволяет хранить до 400 местоположений.

Местоположение дома считается одним из элементов в **“Избранное”**.

1. Отобразите экран **“Меню пункта назначения”**.

⇒ Подробнее описание данных операций см. в разделе **“Обзор переключения экранов”** на стр. 16.

2. Коснитесь **[Избранное]**.

Появится экран **“Избранное”**.

3. Коснитесь **[Добавить]**.

Появится экран **“Выбрать метод поиска”**.

4. Поиск местоположения.

⇒ Подробная информация о способах поиска содержится в **“Поиск и выбор местоположения”** на стр. 29.

5. Во время отображения карты местоположения, которое нужно зарегистрировать, коснитесь **[OK]**.

Местоположение будет зарегистрировано, а затем появится экран **“Редакт.избранное”**.

⇒ Подробнее см. в разделе **“Редактирование избранного местоположения в списке”** на стр. 45.

6. Коснитесь **[OK]**.

Регистрация будет завершена.

Регистрация местоположения в режиме прокрутки

Функция доступна, если параметр **“Регистрация”** уже установлен в меню **“Быстрого доступа”**.

⇒ Подробнее см. в разделе **“Выбор меню “Быстрого доступа”** на стр. 143.

1. Коснитесь и перетяните экран для прокрутки карты к местоположению, которое нужно зарегистрировать.

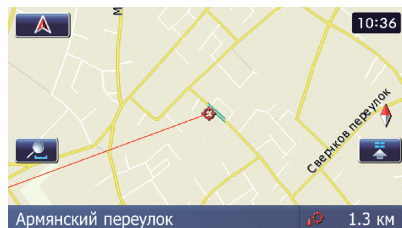

2. Коснитесь для отображения меню **“Быстрого доступа”**.

3. Коснитесь .

Местоположение будет зарегистрировано, а затем появится экран **“Редакт.избранное”**.

⇒ Подробнее см. в разделе **“Редактирование избранного местоположения в списке”** на стр. 45.

4. Коснитесь **[OK]**.

Регистрация будет завершена.

Редактирование зарегистрированных местоположений

Редактирование избранного местоположения в списке

1. Отобразите экран **“Меню пункта назначения”**.

⇒ Подробнее описание данных операций см. в разделе **“Обзор переключения экранов”** на стр. 16.

2. Коснитесь **[Избранное]**.

Появится экран **“Избранное”**.

3. Коснитесь рядом с местоположением, которое нужно отредактировать.

Появится экран **“Редакт.избранное”**.

4. Коснитесь элемента, настройку которого нужно изменить.

Регистрация и редактирование местоположений

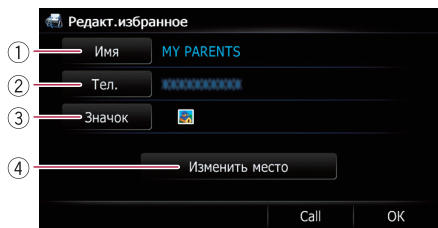

1. Имя

Вы можете ввести нужное название.

В качестве названия можно ввести до 17 символов.

2. Тел.

Вы можете отредактировать зарегистрированный номер телефона. Чтобы набрать номер, коснитесь [Call].

Максимальное количество знаков, которое можно ввести в качестве номера телефона, равно 15.

3. Значок

Вы можете изменить символ, отображаемый на карте и "Избранное".

4. Изменить место

Вы можете изменить зарегистрированное местоположение путем прокрутки карты.

5. Коснитесь [OK].

Регистрация будет завершена.

Редактирование местоположения дома

После того, как местоположение дома будет зарегистрировано, информацию о нем можно будет отредактировать.

1. Отобразите экран "Меню пункта назначения".

⇒ Подробное описание данных операций см. в разделе "Обзор переключения экранов" на стр. 16.

2. Коснитесь [Избранное].

Местоположение дома отображается в начале списка.

3. Коснитесь рядом с местоположением дома.



Появится экран "Редакт.избранное".

4. Коснитесь элемента, настройку которого нужно изменить.

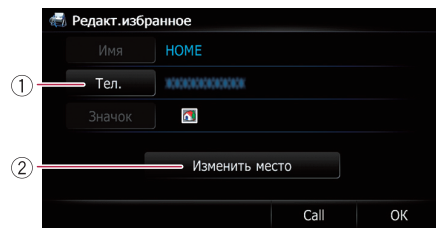

1. Тел.

Чтобы набрать номер, коснитесь [Call].

2. Изменить место

Вы можете изменить зарегистрированное местоположение путем прокрутки карты.

В случае информации о доме, элементы [Имя] и [Значок] не редактируются.

5. Коснитесь [OK].

Регистрация будет завершена.

Сортировка избранных местоположений в списке

1. Отобразите экран "Меню пункта назначения".

⇒ Подробное описание данных операций см. в разделе "Обзор переключения экранов" на стр. 16.

2. Коснитесь [Избранное].



Появится экран "Избранное".

3. Коснитесь [Сорт].

При каждом касании [Сорт] порядок сортировки будет изменяться.

Текущий порядок сортировки указан в верхней правой части экрана.

Регистрация и редактирование местоположений

- : Используется для сортировки элементов в списке в порядке их использования.
- : Используется для сортировки пунктов в списке в алфавитном порядке.
- : Используется для сортировки элементов в списке в порядке расстояния от местоположения автомобиля.

Удаление избранного местоположения из списка

1. **Отобразите экран “Меню пункта назначения”.**
⇨ Подробное описание данных операций см. в разделе “Обзор переключения экранов” на стр. 16.
2. **Коснитесь [Избранное].**
Появится экран “Избранное”.
3. **Коснитесь [Удал.].**
4. **Выберите местоположение, которое нужно удалить.**

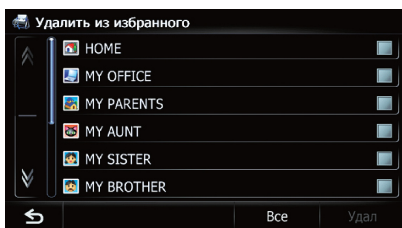

Рядом с выбранным местоположением появится значок отметки.

- При касании [Все] можно выбрать все записи. Если нужно отменить выбор всех записей, коснитесь [Нет].
5. **Коснитесь [Удал.].**

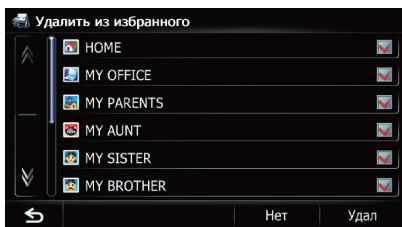

Появится сообщение о подтверждении удаления.

6. **Коснитесь [Да].**

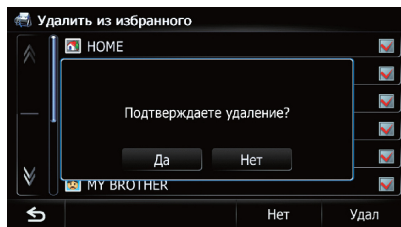

Выбранные данные будут удалены.

- При касании [Нет] удаление будет отменено.

Экспорт и импорт избранных местоположений

Экспорт избранных местоположений

Данные “Избранное” можно экспортировать на карту памяти SD для редактирования на ПК с помощью вспомогательной программы NavGate FEEDS, доступной отдельно.

- Если на карте памяти SD имеются предыдущие данные, они будут заменены новыми данными.

1. **Вставьте карту памяти SD в слот для карты SD.**
⇨ Подробное описание данной операции см. в разделе “Загрузка и извлечение карты памяти SD” на стр. 12.
2. **Отобразите экран “Меню пункта назначения”.**
⇨ Подробное описание данных операций см. в разделе “Обзор переключения экранов” на стр. 16.
3. **Коснитесь [Избранное].**
Появится экран “Избранное”.
4. **Коснитесь .**
Начнется экспорт данных.
После того, как данные будут экспортированы, появится сообщение о завершении.

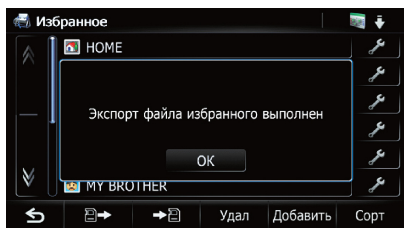

5. Коснитесь [ОК].

Появится экран "Избранное".

Импорт избранных местоположений

Местоположения, отредактированные с помощью вспомогательной программы NavGate FEEDS, можно импортировать в "Избранное".

В случае импорта местоположения, уже зарегистрированного в "Избранное", это местоположение будет перезаписано.

1. Сохраните элемент на карте памяти SD с помощью NavGate FEEDS.

2. Вставьте карту памяти SD в слот для карты SD.

⇒ Подробное описание данной операции см. в разделе "Загрузка и извлечение карты памяти SD" на стр. 12.

3. Отобразите экран "Меню пункта назначения".

⇒ Подробное описание данных операций см. в разделе "Обзор переключения экранов" на стр. 16.

4. Коснитесь [Избранное].

Появится экран "Избранное".

5. Коснитесь [Импорт].

Появится запрос о подтверждении замены сохраненных элементов.

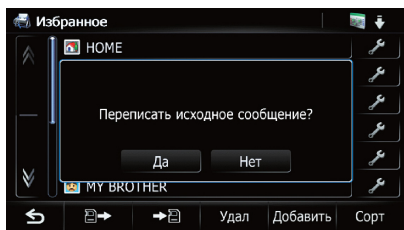

6. Коснитесь [Да].

Начнется импорт данных.

После завершения импорта данных появится экран "Избранное".

Удаление записи пункта назначения из списка

Элементы в "История" можно удалить. Все записи в "История" могут быть удалены сразу.

1. Отобразите экран "Меню пункта назначения".

⇒ Подробное описание данных операций см. в разделе "Обзор переключения экранов" на стр. 16.

2. Коснитесь [История].

Появится экран "Список мест назначения".

3. Коснитесь [Удал].

Появится экран "Удалить из статистики".

4. Выберите местоположение, которое нужно удалить.

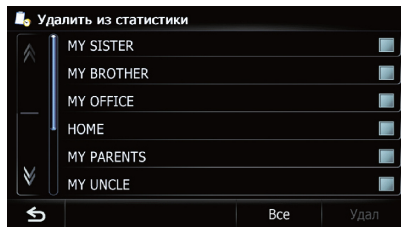

Рядом с выбранным местоположением появится значок отметки.

▪ При касании [Все] можно выбрать все записи. Если нужно отменить выбор всех записей, коснитесь [Нет].

5. Коснитесь [Удал].

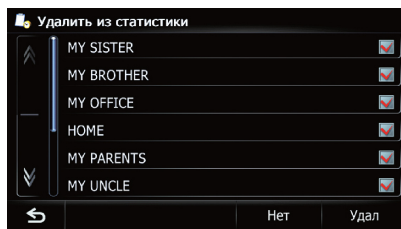

Появится сообщение о подтверждении удаления.

6. Коснитесь [Да].

Выбранные данные будут удалены.

- При касании [Нет] удаление будет отменено.

Если у вас есть устройства, поддерживающие технологию Bluetooth®, данную навигационную систему можно будет подключить к ним без использования проводов. В этом разделе описана установка соединения через Bluetooth.

На нашем веб-сайте содержится подробная информация о беспроводном соединении устройств с беспроводной технологией Bluetooth.

Подготовка средств связи

Навигационная система имеет встроенную функцию, позволяющую использовать устройства с беспроводной технологией Bluetooth.

⇒ Подробнее см. в разделе “Примечания по телефонной связи без снятия трубки” на стр. 64.

С данной навигационной системой можно зарегистрировать и использовать устройства, поддерживающие следующие профили.

- HFP (Hands Free Profile)
- A2DP (Advanced Audio Distribution Profile - Расширенный профиль распространения аудио)
- Если зарегистрированное устройство поддерживает оба профиля HFP и A2DP, сначала будет установлена связь без снятия трубки, а затем аудиосоединение через Bluetooth. Если зарегистрированное устройство поддерживает другой профиль, будет установлено соответствующее соединение.
- При выключении навигационной системы соединение Bluetooth также будет прервано. После перезапуска системы она автоматически попытается восстановить соединение с ранее подсоединенным устройством. Даже в случае разрыва соединения по каким-либо причинам, система автоматически восстановит его с указанным устройством (за исключением случаев разрыва соединения из-за использования устройства).

Регистрация устройств Bluetooth

При подключении в первый раз устройств с беспроводной технологией Bluetooth, их необходимо будет зарегистрировать. Всего может быть зарегистрировано до 5 устройств. Доступны три способа регистрации:

- Поиск находящихся поблизости устройств Bluetooth
- Сопряжение с устройства Bluetooth
- Поиск определенного устройства Bluetooth
- Если вы попытаетесь зарегистрировать более 5 устройств, система попросит выбрать одно из зарегистрированных устройств для удаления.
- ⇒ Подробнее см. в разделе “Удаление зарегистрированного устройства” на стр. 53.

Поиск находящихся поблизости устройств Bluetooth

Система выполнит поиск доступных устройств Bluetooth, находящихся поблизости с навигационной системой, отобразит их в виде списка, и зарегистрирует их для подключения.

1. Активируйте функцию беспроводной технологии Bluetooth на устройствах.

Для некоторых устройств Bluetooth не нужно выполнять никаких специальных операций для активации беспроводной технологии Bluetooth. Подробнее см. в руководстве по эксплуатации устройств.

2. Отобразите экран “Меню настроек”.

⇒ Подробное описание данных операций см. в разделе “Обзор переключения экранов” на стр. 16.

3. Коснитесь [Настройки Bluetooth].

Появится экран “Настройки Bluetooth”.

4. Коснитесь [Регистрация].

Появится экран “Список близлежащих устройств”.

Система выполнит поиск устройств Bluetooth, ожидающих соединения, и в

Регистрация и подключение устройства Bluetooth

случае обнаружения устройств отобразит их в списке.

- Будет перечислено до 30 устройств в порядке их обнаружения.

5. Подождите, пока в списке появится нужное устройство Bluetooth.

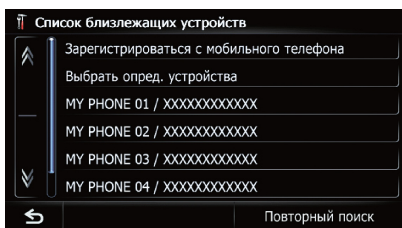
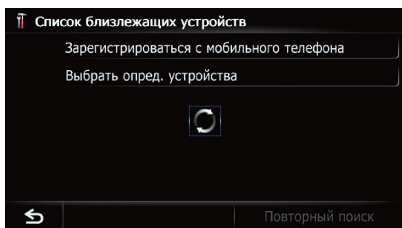

- Если вы не можете найти устройство Bluetooth, которое нужно подключить, проверьте, находится ли оно в режиме ожидания подключения по беспроводной технологии Bluetooth.

6. Коснитесь названия устройства Bluetooth, которое нужно зарегистрировать.

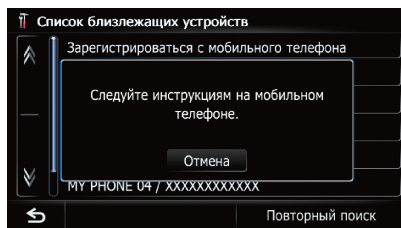
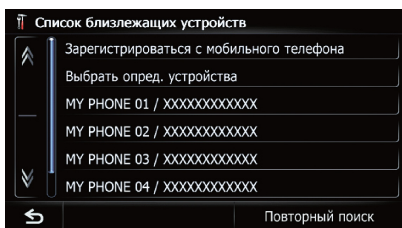

- При касании [**Повторный поиск**] система начнет поиск устройств Bluetooth, ожидающих соединения, и при обнаружении каких-либо устройств отобразит их в виде списка.

7. Введите пароль (пароль по умолчанию “1111”) при помощи устройства Bluetooth.

Введите пароль, когда появится сообщение “Следуйте инструкциям на мобильном телефоне.”.

Устройство будет зарегистрировано в навигационной системе.

После успешной регистрации устройства будет установлено соединение по Bluetooth из навигационной системы.

Сопряжение с устройства Bluetooth

Чтобы зарегистрировать устройство Bluetooth, можно перевести навигационную систему в режим ожидания и запросить подключение с устройства Bluetooth.

1. Активируйте функцию беспроводной технологии Bluetooth на устройствах.

Для некоторых устройств Bluetooth не нужно выполнять никаких специальных операций для активации беспроводной технологии Bluetooth. Подробнее см. в руководстве по эксплуатации устройств.

2. Отобразите экран “Меню настроек”.

➔ Подробное описание данных операций см. в разделе “Обзор переключения экранов” на стр. 16.

3. Коснитесь [Настройки Bluetooth].

Появится экран “Настройки Bluetooth”.

4. Коснитесь [Регистрация].

Появится экран “Список близлежащих устройств”.

Регистрация и подключение устройства Bluetooth

5. Коснитесь [Зарегистрироваться с мобильного телефона].

Навигационная система ожидает соединения беспроводной технологией Bluetooth.

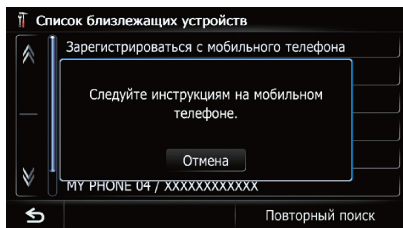

6. Зарегистрируйте навигационную систему на устройстве Bluetooth.

Если устройство запросит пароль, введите пароль навигационной системы.

После успешной регистрации устройства настройки соединения будут выполняться с этого устройства.

- Если регистрация завершится неудачно, повторите процедуру с начала.

Поиск определенного устройства Bluetooth

Если не удается подсоединить устройство Bluetooth с помощью поиска находящихся поблизости устройств, и если нужное устройство Bluetooth находится в списке, попытайтесь использовать следующий способ.

1. Активируйте функцию беспроводной технологии Bluetooth на устройствах.

Для некоторых устройств Bluetooth не нужно выполнять никаких специальных операций для активации беспроводной технологии Bluetooth. Подробнее см. в руководстве по эксплуатации устройств.

2. Отобразите экран "Меню настроек".

➔ Подробное описание данных операций см. в разделе "Обзор переключения экранов" на стр. 16.

3. Коснитесь [Настройки Bluetooth].

Появится экран "Настройки Bluetooth".

4. Коснитесь [Регистрация].

Появится экран "Список близлежащих устройств".

5. Коснитесь [Выбрать опред. устройства].

Появится экран "Выбрать опред. устройства".

6. Коснитесь названия устройства Bluetooth, которое нужно подсоединить.

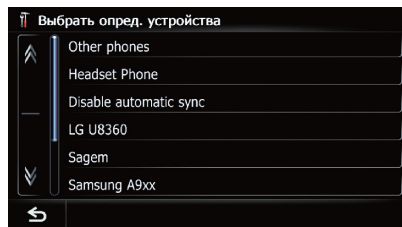

Система выполнит поиск устройств Bluetooth, ожидающих соединения, и в случае обнаружения устройств отобразит их в списке.

- Если в списке отсутствует название нужного устройства, коснитесь [Other phones], чтобы выполнить поиск находящихся поблизости устройств.

7. Подождите, пока в списке появится нужное устройство Bluetooth.

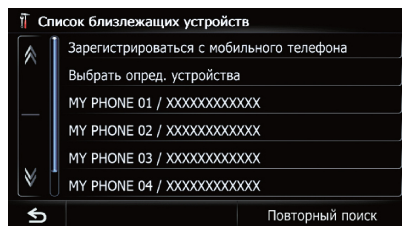
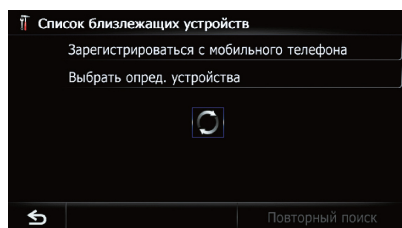

- Если вы не можете найти устройство Bluetooth, которое нужно подсоединить, проверьте, находится ли оно в режиме

Регистрация и подключение устройства Bluetooth

ожидания подключения по беспроводной технологии Bluetooth.

8. Коснитесь названия устройства Bluetooth, которое нужно зарегистрировать.

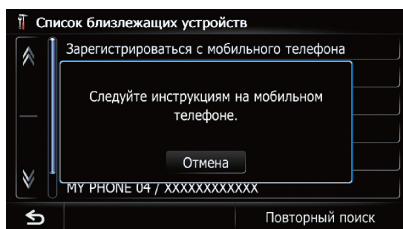
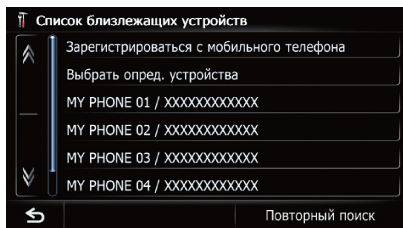

- При касании [Повторный поиск] система начнет поиск устройств Bluetooth, ожидающих соединения, и при обнаружении каких-либо устройств отобразит их в виде списка.

9. Введите пароль (пароль по умолчанию "1111") при помощи устройства Bluetooth.

Введите пароль, когда появится сообщение "Следуйте инструкциям на мобильном телефоне."

Устройство будет зарегистрировано в навигационной системе.

После успешной регистрации устройства будет установлено соединение по Bluetooth из навигационной системы.

Удаление зарегистрированного устройства

Если вы уже зарегистрировали 5 устройств Bluetooth и хотите добавить еще одно устройство, вам необходимо будет сначала удалить одно из зарегистрированных устройств.

- При удалении зарегистрированного телефона все записи телефонной книги и история звонков данного телефона также будут удалены.

1. Отобразите экран "Меню настроек".

➔ Подробное описание данных операций см. в разделе "Обзор переключения экранов" на стр. 16.

2. Коснитесь [Настройки Bluetooth].

Появится экран "Настройки Bluetooth".

3. Коснитесь [Регистрация].

Появится сообщение, предлагающее удалить зарегистрированное устройство.

4. Коснитесь [ОК].

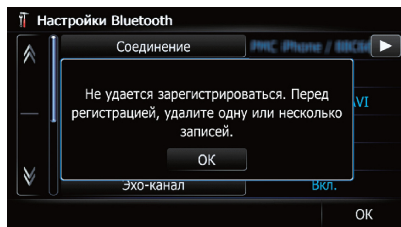

Появится экран "Удалить из списка соединений".

5. Коснитесь названия устройства Bluetooth, которое нужно удалить.

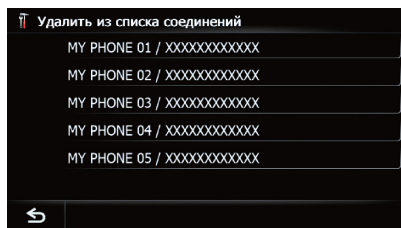

Устройство будет удалено.

Подсоединение зарегистрированного устройства Bluetooth вручную

Навигационная система автоматически подсоединяет устройство Bluetooth, выбранное в качестве целевого подсоединения. Однако подсоединение потребует выполнения вручную в случае, если:

- Зарегистрировано два или более устройств Bluetooth, и вы хотите вручную выбрать устройство, которое будет использоваться.
- Вы хотите восстановить соединение отсоединенного устройства Bluetooth.
- По каким-то причинам соединение не устанавливается автоматически.

При подсоединении вручную выполните следующую процедуру. Соединение может быть установлено с помощью автоматического определения устройства Bluetooth навигационной системой.

1. Активируйте функцию беспроводной технологии Bluetooth на устройствах.

Для некоторых устройств Bluetooth не нужно выполнять никаких специальных операций для активации беспроводной технологии Bluetooth. Подробнее см. в руководстве по эксплуатации устройств.

2. Отобразите экран “Меню настроек”.

⇒ Подробное описание данных операций см. в разделе “Обзор переключения экранов” на стр. 16.

3. Коснитесь [Настройки Bluetooth].

Появится экран “Настройки Bluetooth”.

4. Коснитесь [Соединение].

Появится экран “Список соединений”.

5. Коснитесь названия устройства, которое нужно подсоединить.

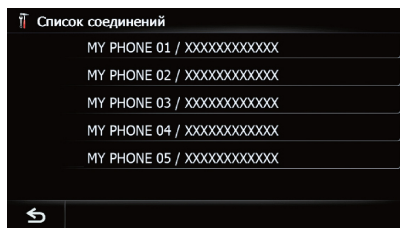

Появится экран “Выбрать профиль”.

6. Коснитесь профиля, который нужно подсоединить.

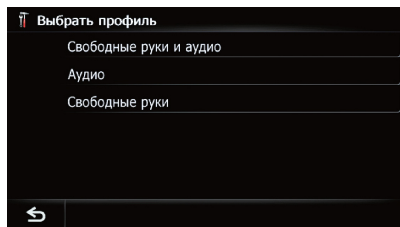

Вы можете выбирать следующие профили:

- **Свободные руки и аудио:** Подсоединение устройства в качестве телефона для связи без снятия трубки и аудиоплеера Bluetooth.
- **Аудио:** Подсоединение устройства в качестве аудиоплеера Bluetooth.
- **Свободные руки:** Подсоединение устройства в качестве телефона для связи без снятия трубки.

Начнется подсоединение.



После успешной установки соединения появится сообщение о завершении подсоединения и при касании [OK] вернется экран карты.

- Чтобы отменить подсоединение устройства, коснитесь [Отмена].
- Если установка соединения завершится неудачно, проверьте, находится ли устройство в режиме ожидания соединения, и повторите попытку.

Установка приоритетного соединения

Выбранное устройство будет установлено в качестве приоритетного соединения.

Рядом с названием устройства будет отображаться один из следующих значков.

- : Появляется, если устройство зарегистрировано с условием, что оно будет иметь приоритет при сопряжении как для связи без снятия трубки, так и для аудиосоединения Bluetooth.
- : Появляется, если устройство зарегистрировано с условием, что оно будет иметь приоритет при сопряжении для аудиосоединения Bluetooth.
- : Появляется, если устройство зарегистрировано с условием, что оно может иметь приоритет при сопряжении для связи без снятия трубки.

⚠ ВНИМАНИЕ

В целях безопасности по возможности избегайте разговоров по телефону во время движения.

Если ваш сотовый телефон оснащен технологией Bluetooth, можно выполнить беспроводное подключение сотового телефона к навигационной системе. Используя функцию телефонной связи без снятия трубки, можно использовать функции навигационной системы для осуществления или приема телефонных звонков. Также можно перенести данные телефонной книги с сотового телефона в навигационную систему. В этом разделе описано, как установить соединение Bluetooth и как использовать сотовый телефон с технологией Bluetooth в навигационной системе.

На нашем веб-сайте содержится подробная информация о беспроводном соединении устройств с беспроводной технологией Bluetooth.

Отображение меню телефона

Используйте **“Меню телефона”**, если к навигационной системе для использования подключается сотовый телефон.

⇨ Подробнее см. в разделе “Регистрация и подключение устройства Bluetooth” на стр. 50.

1. **Нажмите кнопку HOME для отображения экрана “Главное меню”.**
2. **Коснитесь [Телефон].**
Появится экран **“Меню телефона”**.

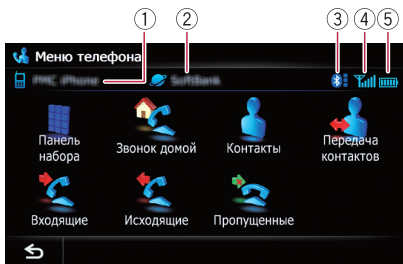

- ① **Название подсоединенного сотового телефона**
- ② **Название сети сотовой компании**
- ③ **Мощность соединения Bluetooth между навигационной системой и устройством**
- ④ **Статус приема сотового телефона**
- ⑤ **Статус батареи сотового телефона**

Исходящий звонок



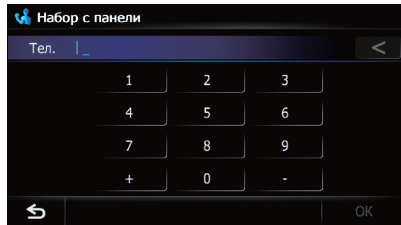

Вы можете сделать звонок несколькими способами.

Прямой набор номера

1. **Отобразите экран “Меню телефона”.**
⇨ Подробнее см. в разделе “Отображение меню телефона” на стр. 56.
2. **Коснитесь [Панель набора].**
Появится экран **“Набор с панели”**.
3. **Для набора номера коснитесь цифровых клавиш.**



Отобразится введенный номер телефона. После завершения ввода кнопка **[OK]** останется активной.

- При касании  введенный номер будет удаляться по одной цифре с конца номера. Нажмите и удерживайте для удаления всех цифр.
 - При касании  вернется предыдущий экран.
4. **Коснитесь [OK], чтобы сделать звонок.**
 Чтобы отменить звонок после того, как система начнет набор, коснитесь .
 5. **Чтобы завершить звонок, коснитесь .**

Быстрый звонок домой

Звонок домой можно выполнить, не вводя телефонный номер, если данный номер зарегистрирован.

1. Отобразите экран “Меню телефона”.

⇒ Подробнее см. в разделе “Отображение меню телефона” на стр. 56.

2. Коснитесь [Звонок домой].

Начнется набор домашнего номера.

□ Если домашний номер не был зарегистрирован, появится соответствующее сообщение. Коснитесь [Сохранить], чтобы начать регистрацию.

⇒ Подробнее см. в разделе “Регистрация местоположения дома” на стр. 137.

Звонок по номеру в телефонной книге

Вы можете выбрать и позвонить контакту из телефонной книги, переданной в навигационную систему.

□ Перед использованием этой функции необходимо будет перенести записи телефонной книги, сохраненные в сотовом телефоне, в навигационную систему.

⇒ Подробнее см. в разделе “Передача телефонной книги” на стр. 60.

Поиск контакта, которому нужно позвонить, на алфавитных закладках

1. Отобразите экран “Меню телефона”.

⇒ Подробнее см. в разделе “Отображение меню телефона” на стр. 56.

2. Коснитесь [Контакты].

Появится экран “Список контактов”.

3. Коснитесь алфавитных закладок.

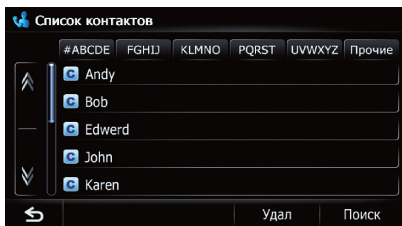

Экран перейдет к верхней части страницы, отображающей записи, начинающиеся с выбранной буквы или цифры.

□ При касании [#ABCDE] отображаются все записи, начинающиеся с символов или цифр.

□ При касании [Прочие] отображаются страницы, включая записи, которые не относятся к другим закладкам.

4. Коснитесь нужного имени в списке.

Появится экран “Выбор типа контакта”.

5. Чтобы сделать звонок, коснитесь нужной записи в списке.

6. Чтобы завершить звонок, коснитесь



Звонок по номеру через поиск по имени

1. Отобразите экран “Меню телефона”.

⇒ Подробнее см. в разделе “Отображение меню телефона” на стр. 56.

2. Коснитесь [Контакты].

Появится экран “Список контактов”.

3. Коснитесь [Поиск].

Появится экран “Поиск имени контакта”.

Вы можете осуществлять поиск по именам, зарегистрированным на экране “Список контактов”.

4. Введите нужное имя, а затем коснитесь

[OK].

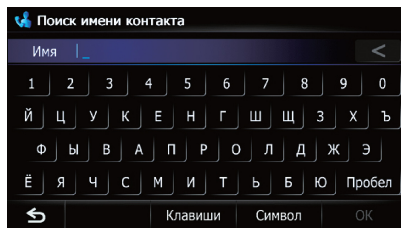

Появится экран “Результаты поиска имени контакта”.

5. Коснитесь нужного имени в списке.

Появится экран “Выбор типа контакта”.

6. Чтобы сделать звонок, коснитесь нужной записи в списке.

7. Чтобы завершить звонок, коснитесь



Использование телефонной связи без снятия трубки

Набор номера из списка

Большинство недавно сделанных (набранных) звонков, а также принятые и пропущенные звонки хранятся в соответствующих списках. Вы можете просмотреть список истории звонков и набрать любой из содержащихся в нем номеров.

В каждой истории принятых звонков сохраняется 30 вызовов для одного зарегистрированного телефона. Если число звонков превысит 30 записей, старые записи будут удаляться и заменяться новыми.

1. Отобразите экран “Меню телефона”.

⇒ Подробнее см. в разделе “Отображение меню телефона” на стр. 56.

2. Коснитесь [Входящие], [Исходящие] или [Пропущенные].

Появится выбранный список истории звонков.

3. Коснитесь записи в списке.

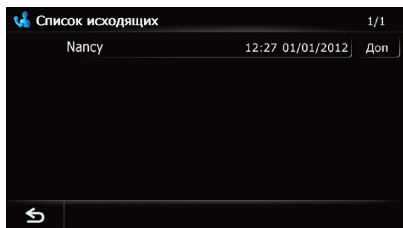

Начнется набор номера.

Чтобы отменить звонок после того, как система начнет набор, коснитесь .

▪ При касании [Доп] появится экран “Подробная информация”.

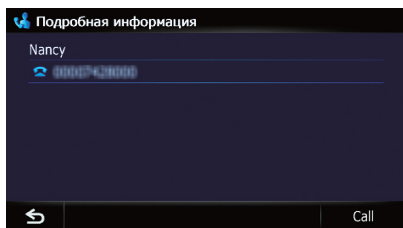

Вы можете проверить подробную информацию по абоненту перед тем, как позвонить.

4. Чтобы завершить звонок, коснитесь



Звонок в избранное местоположение

Вы можете позвонить по записи, сохраненной в списке “Избранное”.

1. Отобразите экран “Меню пункта назначения”.

⇒ Подробное описание данных операций см. в разделе “Обзор переключения экранов” на стр. 16.

2. Коснитесь [Избранное].

Появится экран “Избранное”.

3. Коснитесь рядом с местоположением, в которое нужно позвонить.

Появится экран “Редакт.избранное”.

4. Коснитесь [Call], чтобы сделать звонок.

Чтобы отменить звонок после того, как система начнет набор, коснитесь .

5. Чтобы завершить звонок, коснитесь



Набор номера телефона объекта

Вы можете позвонить на объекты, для которых имеются данные по телефонным номерам.

Вы не можете позвонить в местоположения или POI, для которых отсутствуют данные по телефонным номерам.

1. Отобразите экран “Меню пункта назначения”.

⇒ Подробное описание данных операций см. в разделе “Обзор переключения экранов” на стр. 16.

2. Коснитесь [POI].

Появится экран “Поиск полезных мест (POI)”.

3. Поиск POI.

Появится экран “Список POI”.

⇒ Подробное описание данной операции см. в разделе “Поиск полезных объектов (POI)” на стр. 33.

4. Коснитесь рядом с POI, в которое нужно позвонить.

Появится экран “Информация о POI”.

Использование телефонной связи без снятия трубки

5. Коснитесь [Call], чтобы сделать звонок.

- Чтобы отменить звонок после того, как система начнет набор, коснитесь .

6. Чтобы завершить звонок, коснитесь



Набор номера с карты

Вы можете позвонить, выбрав значок зарегистрированного местоположения или значок POI на экране карты.

- Вы не можете позвонить в местоположения или POI, для которых отсутствуют данные по телефонным номерам.

1. Прокрутите карту и поместите курсор поверх значка на карте.

2. Коснитесь .

Появится экран “Список информации.”.

3. Коснитесь нужного POI.

Появится экран “Информация о POI”.

4. Коснитесь [Call], чтобы сделать звонок.

- Чтобы отменить звонок после того, как система начнет набор, коснитесь .

5. Чтобы завершить звонок, коснитесь



ответа на входящие звонки не будет выполнена, на звонки нужно будет отвечать вручную.

⇒ Подробнее см. в разделе “Автоматический ответ на входящий звонок” на стр. 62.

- Если голос звонящего абонента слишком тихий, можно настроить громкость приема голоса звонящего.

⇒ Подробнее см. в разделе “Настройка громкости для навигации и телефона” на стр. 147.

- Если номер телефона, с которого получен звонок, уже зарегистрирован в “Контакты”, появится зарегистрированное имя.

- В зависимости от параметров услуги автоматического определителя номера звонящего, номер телефона, с которого получен звонок, может не отображаться. Вместо этого появится сообщение “Неизвестный”.

1. Чтобы ответить на входящий звонок, коснитесь .

Во время звонка появится меню операций.

- При касании [Грм -] или [Грм +] можно регулировать громкость мелодии звонка.
- При касании  входящий звонок будет отклонен.

Отклоненный звонок заносится в список пропущенных звонков.

⇒ Подробнее см. в разделе “Набор номера из списка” на стр. 58.

2. Чтобы завершить звонок, коснитесь

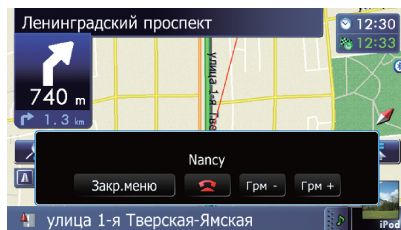

Звонок будет завершён.

- Во время окончания звонка может быть слышен шум.

Прием входящего звонка

При использовании навигационной системы можно выполнять телефонное соединение без снятия трубки.

Ответ на входящий звонок

Система сообщит о получении звонка, отобразив сообщение и воспроизведя звук звонка.

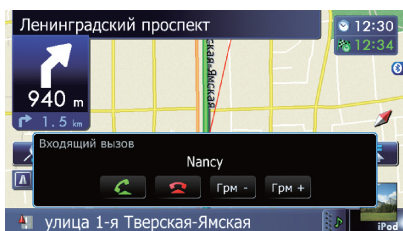

- Вы можете настроить систему на автоматический ответ на входящие звонки. Если настройка автоматического

Использование телефонной связи без снятия трубки

- При касании [Грм -] или [Грм +] можно регулировать громкость во время разговора.
- При касании [Закр. меню] во время звонка меню операций будет свернуто.

Чтобы снова отобразить меню, коснитесь

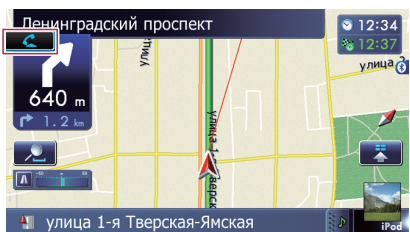

Передача телефонной книги

Записи телефонной книги сотового телефона можно передать в телефонную книгу навигационной системы.

- В зависимости от модели сотового телефона телефонная книга может называться Контакты, Визитная карточка или как-то иначе.
- Некоторые сотовые телефоны имеют ограниченные функции, поэтому не всегда возможна передача всей телефонной книги за один раз. В таком случае передавайте по одному адресу из телефонной книги с помощью сотового телефона.
- При подсоединении сотового телефона с функцией автоматической синхронизации передача телефонной книги или синхронизация будут выполнены автоматически.
- Для одного сотового телефона можно максимально передать 1 000 записей. Если число записей превысит 1 000, остальные записи не будут переданы. Если для одного человека зарегистрировано несколько номеров, например, рабочий и домашний, каждый номер рассматривается как отдельный.
- Каждая запись может содержать до 5 телефонных номеров.
- В зависимости от модели сотового телефона, подсоединенного к навигационной системе через

технологии Bluetooth, система не всегда может отображать телефонную книгу правильно. (Некоторые символы могут быть искажены).

- Если телефонная книга содержит изображения, передача данных телефонной книги может быть выполнена некорректно.
- Переданные данные можно отредактировать в навигационной системе.

1. Подсоедините сотовый телефон, телефонную книгу которого необходимо передать.

⇒ Подробнее см. в разделе “Подсоединение зарегистрированного устройства Bluetooth вручную” на стр. 54.

2. Коснитесь [Передача контактов] на экране “Меню телефона”.

3. Проверьте отображение следующего экрана и выполните передачу записей телефонной книги с сотового телефона.

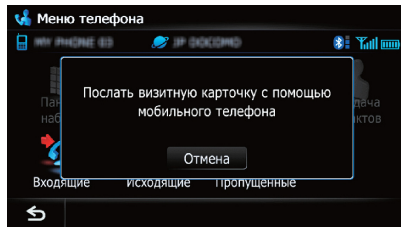

После завершения передачи данных появится сообщение с вопросом, нужно ли продолжить передачу данных.

Коснитесь [Да], чтобы продолжить передачу.

4. Коснитесь [Нет].

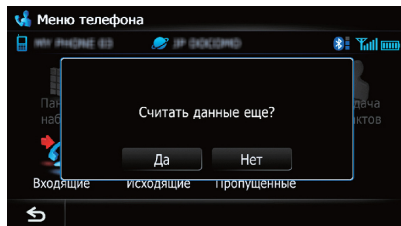

Использование телефонной связи без снятия трубки

Переданные данные будут импортированы в навигационную систему. После того, как данные будут успешно импортированы, появится сообщение об окончании импорта и появится экран **“Список контактов”**.

- Время передачи зависит от количества записей.

Изменение порядка имен в телефонной книге

1. **Отобразите экран “Меню настроек”.**

⇒ Подробное описание данных операций см. в разделе “Обзор переключения экранов” на стр. 16.

2. **Коснитесь [Настройки Bluetooth].**

Появится экран **“Настройки Bluetooth”**.

3. **Коснитесь [Порядок сортировки].**

При каждом касании **[Порядок сортировки]** происходит изменение настроек в следующей последовательности:

- **Имя** (по умолчанию):
Используется для переключения списка контактов в режим отображения имени/ фамилии и сортировки записей по именам.
 - **Фамилия**:
Используется для переключения списка контактов в режим отображения фамилии/имени и сортировки записей по фамилиям.
- В зависимости от типа сотового телефона данные настройки могут быть недоступны.

Удаление зарегистрированных контактов

1. **Отобразите экран “Меню телефона”.**

⇒ Подробнее см. в разделе “Отображение меню телефона” на стр. 56.

2. **Коснитесь [Контакты].**

Появится экран **“Список контактов”**.

3. **Коснитесь [Удал].**

Появится экран **“Удалить из списка контактов”**.

4. **Коснитесь запись, которую вы хотите удалить.**

Рядом с записью появится значок отметки.

- При касании **[Все]** можно выбрать все записи. Если нужно отменить выбор всех записей, коснитесь **[Нет]**.

5. **Коснитесь [Удал].**

Появится запрос о подтверждении удаления записи.

6. **Коснитесь [Да].**

Запись будет удалена.

- При касании **[Нет]** удаление будет отменено.

Изменение настроек телефона

Редактирование названия устройства

Вы можете изменить название устройства, которое будет отображаться на сотовом телефоне. (По умолчанию это будет **“PIONEER NAVI”**.)

1. **Отобразите экран “Меню настроек”.**

⇒ Подробное описание данных операций см. в разделе “Обзор переключения экранов” на стр. 16.

2. **Коснитесь [Настройки Bluetooth].**

Появится экран **“Настройки Bluetooth”**.

3. **Коснитесь [Название устройства].**

Появится клавиатура для ввода названия.

4. **Коснитесь , чтобы удалить текущее название, затем с помощью клавиатуры введите новое название.**

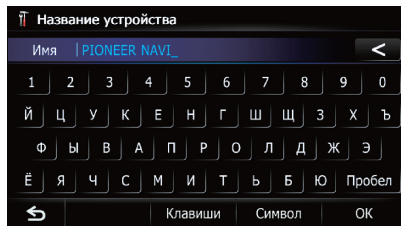

- В качестве названия устройства можно ввести до 16 символов.

5. **Коснитесь [ОК].**

Название будет изменено.

Редактирование пароля

Вы можете изменить пароль, используемый для идентификации сотового телефона. (По умолчанию это будет “1111”.)

В качестве пароля можно ввести от четырех до восьми символов.

1. Отобразите экран “Меню настроек”.

⇒ Подробное описание данных операций см. в разделе “Обзор переключения экранов” на стр. 16.

2. Коснитесь [Настройки Bluetooth].

Появится экран “Настройки Bluetooth”.

3. Коснитесь [Пароль].

Появится экран “Установить пароль”.

4. Коснитесь , чтобы удалить текущий пароль, затем с помощью клавиатуры введите новый пароль.

5. Коснитесь [ОК].

Пароль будет изменен.

Прекращение передачи электромагнитных сигналов Bluetooth

Передачу электромагнитных сигналов можно прекратить путем выключения функции Bluetooth. Если вы не будете использовать беспроводную технологию Bluetooth, рекомендуется выбрать “Вык”.

1. Отобразите экран “Меню настроек”.

⇒ Подробное описание данных операций см. в разделе “Обзор переключения экранов” на стр. 16.

2. Коснитесь [Настройки Bluetooth].

Появится экран “Настройки Bluetooth”.

3. Коснитесь [Bluetooth вкл./выкл.].

При каждом касании [Bluetooth вкл./выкл.] происходит изменение настроек в следующей последовательности:

- **Вкл.** (по умолчанию):
Включение функции Bluetooth.

- **Вык:**
Выключение функции Bluetooth.

Устранение эха и снижение уровня шума

При использовании телефонной связи без снятия трубки в автомобиле может быть слышно нежелательное эхо. Данная функция уменьшает эхо и шум при использовании телефонной связи без снятия трубки и обеспечивает нужное качество звука.

1. Отобразите экран “Меню настроек”.

⇒ Подробное описание данных операций см. в разделе “Обзор переключения экранов” на стр. 16.

2. Коснитесь [Настройки Bluetooth].

Появится экран “Настройки Bluetooth”.

3. Коснитесь [Эхо-канал].

При каждом касании [Эхо-канал] происходит изменение настроек в следующей последовательности:

- **Вкл.** (по умолчанию):
Включение устранения эха и снижение уровня шума.

- **Вык:**
Выключение устранения эха и снижение уровня шума.

Автоматический ответ на входящий звонок

Навигационная система будет автоматически отвечать на входящие звонки, поступающие на сотовый телефон, поэтому вы сможете отвечать на звонок во время движения, не отрывая рук от рулевого колеса.

1. Отобразите экран “Меню настроек”.

Подробное описание данных операций см. в разделе “Обзор переключения экранов” на стр. 16.

2. Коснитесь [Настройки Bluetooth].

Появится экран “Настройки Bluetooth”.

3. Коснитесь [Настройки автоотв.].

Появится экран “Настройки автоотв.”.

4. Коснитесь нужного параметра.

Использование телефонной связи без снятия трубки

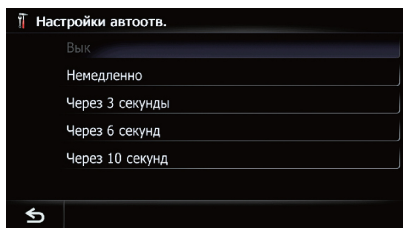

На этом экране можно выбрать следующие элементы:

- **Вык** (по умолчанию): Автоматический ответ отсутствует. Ответьте вручную.
- **Немедленно**: Немедленный ответ.
- **Через 3 секунды**: Ответ через три секунды.
- **Через 6 секунд**: Ответ через шесть секунд.
- **Через 10 секунд**: Ответ через десять секунд.

Настройка функции автоматического отклонения звонка

Если данная функция включена, навигационная система будет автоматически отклонять все входящие звонки.

1. Отобразите экран “Меню настроек”.

⇒ Подробное описание данных операций см. в разделе “Обзор переключения экранов” на стр. 16.

2. Коснитесь [Настройки Bluetooth].

Появится экран “Настройки Bluetooth”.

3. Коснитесь [Отклонить все вызовы].

При каждом касании [Отклонить все вызовы] происходит изменение настроек в следующей последовательности:

- **Вык** (по умолчанию): Прием всех входящих звонков.
- **Вкл.**: Отклонение всех входящих звонков.

□ В случае активации как “Отклонить все вызовы”, так и “Настройки автоотв.”, приоритет будет иметь “Отклонить все вызовы” и все входящие звонки будут автоматически отклоняться.

□ В случае установки параметра “Отклонить все вызовы” в положение “Вкл.”, отклоненные входящие звонки не будут сохраняться в списке пропущенных звонков.

Очистка памяти

Вы можете очистить память любого элемента, соответствующего подсоединенному сотовому телефону: например, телефонной книги, истории набранных/принятых/пропущенных звонков и заданных наборов.

1. Отобразите экран “Меню настроек”.

⇒ Подробное описание данных операций см. в разделе “Обзор переключения экранов” на стр. 16.

2. Коснитесь [Настройки Bluetooth].

Появится экран “Настройки Bluetooth”.

3. Коснитесь [Очистить память].

Появится экран “Очистить память”.

4. Коснитесь нужного параметра.

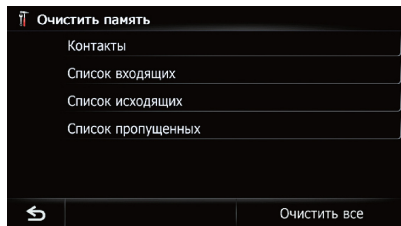

На этом экране можно выбрать следующие элементы:

- **Контакты**: Очистка сохраненной телефонной книги.
- **Список входящих**: Используется для очистки списка истории принятых звонков.
- **Список исходящих**: Используется для очистки списка истории сделанных звонков.
- **Список пропущенных**: Используется для очистки списка истории пропущенных звонков.
- При касании [Очистить все] будут очищены все данные, которые соответствуют подсоединенному сотовому телефону.

Использование телефонной связи без снятия трубки

5. Коснитесь [Да].

Данные выбранной записи будут удалены из памяти навигационной системы.

- Если вы не хотите очищать выбранную информацию в памяти, коснитесь [Нет].

Обновление программного обеспечения для беспроводной технологии Bluetooth

Обновленные файлы будут доступны для загрузки в будущем. Вы сможете загрузить на свой ПК последние обновления с соответствующего веб-сайта.

- Перед началом загрузки файлов и установки обновления, прочтите инструкции на веб-сайте. Выполняйте пошаговые инструкции на сайте, пока параметр [Обновление ПО] не станет активным.

1. Сохраните обновленные файлы на карту памяти SD.

2. Вставьте карту памяти SD в слот для карты SD.

- ⇒ Подробное описание данной операции см. в разделе “Загрузка и извлечение карты памяти SD” на стр. 12.

3. Отобразите экран “Меню настроек”.

- ⇒ Подробное описание данных операций см. в разделе “Обзор переключения экранов” на стр. 16.

4. Коснитесь [Настройки Bluetooth].

Появится экран “Настройки Bluetooth”.

5. Коснитесь [Обновление ПО].

Будет отображена текущая версия.

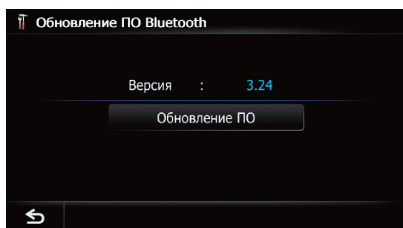

6. Коснитесь [Обновление ПО].

Появится сообщение для подтверждения того, начинать обновление или нет.

7. Коснитесь [Да].

Обновление будет запущено.

8. Дождитесь завершения процесса обновления.

После завершения обновления появится сообщение.

9. Коснитесь [OK].

Сообщение исчезнет и снова появится экран карты.

10. Извлеките карту памяти SD.

Примечания по телефонной связи без снятия трубки

Общие замечания

- Не гарантируется подсоединение всех сотовых телефонов с беспроводной технологией Bluetooth.
- Во время звонков и обмена данными с помощью технологии Bluetooth расстояние по прямой между данной навигационной системой и сотовым телефоном должно составлять не более 10 метров. Однако в зависимости от условий использования реальное расстояние передачи может быть меньше, чем расчетное расстояние.
- При использовании некоторых сотовых телефонов звук звонка может не выводиться через динамики.
- В случае выбора на сотовом телефоне режима защищенной связи, телефонная связь без снятия трубки может быть отключена.

Регистрация и соединение

- Операции, выполняемые на сотовом телефоне, могут отличаться в зависимости от его типа. Подробную информацию можно получить в инструкции к сотовому телефону.
- В случае использования сотовых телефонов передача телефонной книги может не функционировать несмотря на то, что телефон сопряжен с навигационной системой. В таком случае отсоедините телефон, снова выполните сопряжение телефона с навигационной системой и затем выполните передачу телефонной книги.

Выполнение и прием звонков

- Вы можете слышать шум в следующих ситуациях:
 - Когда вы отвечаете на звонок с помощью кнопки на телефоне.
 - Когда абонент на другом конце вешает трубку.
 - Если абонент на другом конце телефонной линии не слышит разговор из-за эхо, уменьшите уровень громкости для телефонной связи без снятия трубки. Это позволит уменьшить эхо.
 - С некоторыми моделями телефона система телефонной связи без снятия трубки может не работать даже при нажатии кнопки ответа на звонок.
 - Если номер телефона, с которого получен звонок, уже зарегистрирован в телефонной книге, появится зарегистрированное имя. Если один и тот же номер телефона зарегистрирован под разными именами, будет отображено имя, стоящее первым в телефонной книге.
 - Если номер телефона входящего звонка не зарегистрирован в телефонной книге, появится номер телефона входящего звонка.
- В некоторых моделях сотовых телефонов передача всех записей телефонной книги сразу может быть невозможна. В этом случае выполните передачу данных с сотового телефона по одной записи.
 - В зависимости от модели сотового телефона данная навигационная система не всегда может отображать телефонную книгу правильно. (Некоторые символы могут быть искажены, или же имя и фамилия могут быть переставлены местами.)
 - Если в телефонной книге на сотовом телефоне имеются изображения, передача телефонной книги может быть выполнена некорректно. (Данные с изображениями нельзя передать с сотового телефона.)
 - В зависимости от модели сотового телефона, передача телефонной книги может быть невозможна.

История принятых звонков и история набранных номеров

- Звонки, сделанные с сотового телефона, или отредактированные на телефоне данные, не отражаются в истории набранных номеров или телефонной книге навигационной системы.
- Вы не можете осуществить звонок на номер неизвестного пользователя (без номера телефона) из истории принятых звонков.
- Если звонки были совершены через сотовый телефон, в навигационной системе не будет сохранена история звонков.

Передача телефонной книги

- Если в телефонной книге сотового телефона больше 1 000 записей, все записи могут быть загружены не полностью.

Основные операции AV-источника

В данной главе описаны основные операции AV-источника.

С помощью навигационной системы Pioneer можно воспроизводить или использовать следующие источники.

- TUNER (ТЮНЕР) (FM, MW/LW)
- CD
- ROM (ПЗУ) (в MP3, AAC, WMA)
- DVD-Video
- DivX
- USB
- SD

При подсоединении дополнительного устройства можно воспроизводить или использовать следующие источники.

- iPod
- Аудиоустройство Bluetooth
- AV-вход 1 (AV1)

Отображение экрана управления AV-источниками

- **Нажмите кнопку MODE во время отображения экрана карты.**
 - Экран управления AV-источниками также можно отобразить путем касания пункта [Аудио/видео] в "Главное меню".

Выбор источника

Значки источника

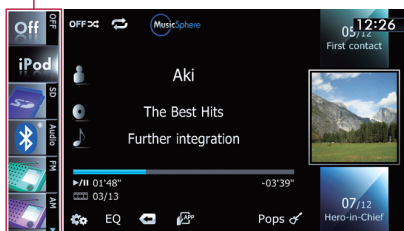

1. Коснитесь, а затем перетяните значок любого источника вверх или вниз для отображения дополнительных значков источников.

Будет выполнена прокрутка значков AV-источников и появятся скрытые ранее значки.

2. **Постучите по значку источника, который нужно выбрать.**

Появится экран управления для выбранного источника.

- Значок выбранного в данный момент источника будет выделен цветом.

Управление экранами списка (например, экраном списка iPod)

Ниже приведено описание операций во время отображения экрана списка.

- Для получения информации об отображении экрана списка обратитесь к описанию в разделе соответствующего источника в данном руководстве.

Переключение между экраном управления AV-источниками и экраном списка

В следующем примере описано переключение между экраном управления AV-источниками и экраном списка исполнителей iPod.

1. Коснитесь соответствующей клавиши для отображения нужного списка.



2. Коснитесь клавиши на правом краю экрана.



Вернется экран управления AV-источниками.

Выбор пункта

1. Выполните прокрутку списка, перетаскивая пункты вверх или вниз для отображения пункта, который нужно выбрать.

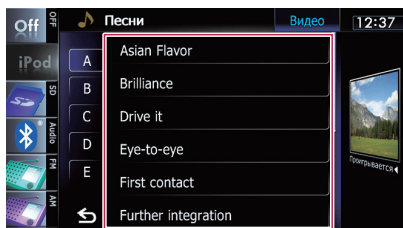

- Прокрутка пункта списка позволяет быстро перемещаться по списку. Чтобы остановить прокрутку, легко коснитесь списка.
2. Постучите по пункту.
 - Выбранный в данный момент пункт будет выделен цветом.

Возврат к предыдущему дисплею

- Коснитесь , чтобы вернуться к предыдущему экрану.

Использование радио (FM)

С помощью навигационной системы можно слушать радио. В данном разделе описаны операции для радио (FM).

Функции, связанные с RDS (Radio Data System - Система радиоданных) доступны только в местностях, где FM-станции транслируют сигналы RDS. Даже в случае, если навигационная система принимает RDS-сигнал станции, не все функции, связанные с RDS, будут доступны.

Процедура запуска

1. Отобразите экран управления AV-источниками.

⇒ Подробное описание данных операций см. в разделе “Отображение экрана управления AV-источниками” на стр. 66.

2. Постучите по [FM] на левом краю экрана для отображения экрана “FM”.

3. Используйте клавиши сенсорной панели на экране для управления воспроизведением радио.

⇒ Подробнее см. в разделе “Использование клавиш сенсорной панели” на стр. 69.

Reading the screen

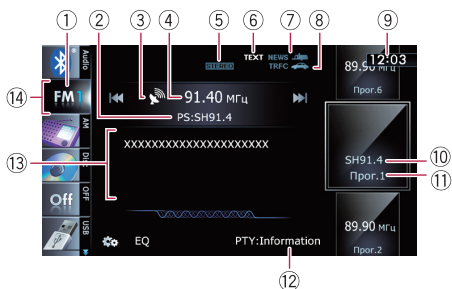

1 Индикатор диапазона частот

Используется для отображения того, на какой диапазон частот настроено радио: от FM1 до FM3.

2 Индикатор сервисного названия программы

Используется для отображения сервисного названия программы (названия станции) текущей станции.

3 Индикатор уровня сигнала

4 Индикатор частоты

5 Индикатор STEREO

Используется для отображения того, что выбранная частота транслируется в стереорежиме.

6 Индикатор TEXT

Используется для отображения приема радиотекста.

7 Индикатор NEWS

Используется для отображения статуса новостных программ.

8 Индикатор TRFC

Используется для отображения статуса дорожных сообщений.

9 Текущее время

10 Индикатор сервисного названия программы или индикатор частоты

Используется для отображения частоты предустановленного пункта. Если сервисное название программы может быть получено, оно будет показано вместо частоты.

11 Индикатор предустановленного номера

Используется для отображения того, какой предустановленный элемент выбран.

12 ИндикаторPTY

Используется для отображения типа программы текущей станции (если это возможно).

13 Область отображения радиотекста

Используется для отображения принимаемого радиотекста.

14 Значок источника

Используется для отображения того, какой источник выбран.

Использование клавиш сенсорной панели

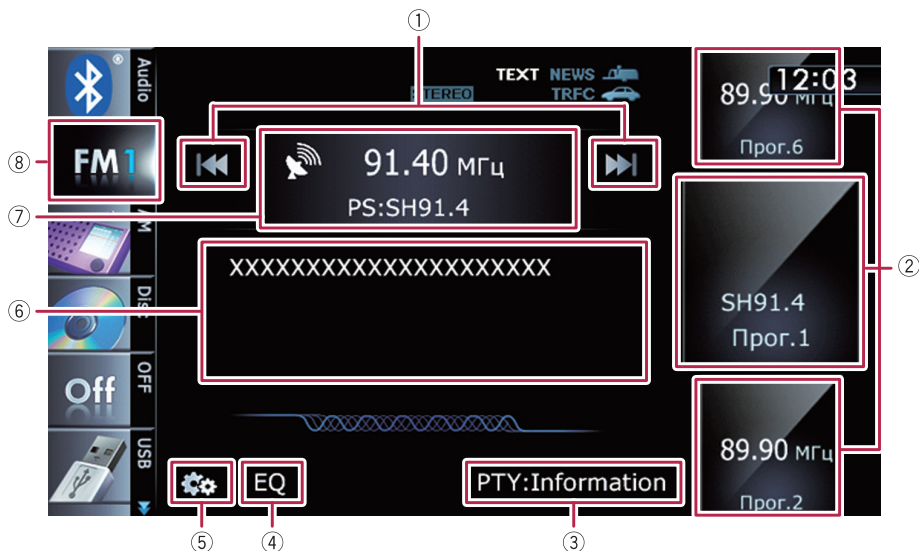

① Используется для ручной настройки

Для выполнения ручной настройки прикоснитесь к [◀◀] или [▶▶]. Увеличение или уменьшение частоты выполняется пошагово.

Используется для поиска настройки

Для выполнения поиска настройки коснитесь и удерживайте [◀◀] или [▶▶] в течение примерно одной секунды, а затем отпустите. Тюнер будет сканировать частоты до тех пор, пока не будет найдена частота вещания, достаточно устойчивая для хорошего приема.

- Вы можете отменить поиск настройки, прикоснувшись к [◀◀] или [▶▶].
- Если вы продолжите удерживать [◀◀] или [▶▶] вы сможете пропустить частоты вещания. Во время отпускания клавиш начнется поиск настройки.

② Используется для выбора предустановленного канала

Для переключения предустановленных каналов можно использовать клавиши. Выполните прокрутку, перетаскивая клавиши вверх или вниз для отображения предустановленного канала, который

нужно выбрать, и постучите по этому каналу.

- Нижние и верхние клавиши появляются только в случае выбора предустановленного канала.

③ Используется для поиска станции RDS по информации PTY

➔ Подробнее см. в разделе "Поиск станции RDS по информации PTY" на стр. 72.

④ Используется для вызова кривых эквалайзера

➔ Подробнее см. в разделе "Использование эквалайзера" на стр. 159.

⑤ Используется для отображения меню "Функции"

➔ Подробнее см. в разделе "Использование расширенных функций" на стр. 71.

⑥ Используется для отображения экрана радиотекста

- ⑦ Используется для переключения между экраном управления AV-источниками и экраном предустановленного списка

Использование радио (FM)

Отображение экрана можно переключать по своему усмотрению.

⇒ Подробное описание данной операции см. в разделе “Переключение между экраном управления AV-источниками и экраном списка” на стр. 66.

⑧ Используется для выбора диапазона FM

Постукивание клавиши несколько раз позволяет переключаться между следующими диапазонами FM: **FM1**, **FM2** или **FM3**.

Данная функция используется для подготовки разных предустановленных списков для каждого диапазона.

Сохранение и повторный вызов частот вещания

Постукивание любой клавиши настроенной станции (от “P1” до “P6”) позволяет легко сохранить до шести частот для последующего вызова (также с помощью сенсорной клавиши).

1. Выберите частоту, которую нужно сохранить в памяти.
2. Отобразите список предустановленных каналов.
⇒ Подробнее см. в разделе “Используется для переключения между экраном управления AV-источниками и экраном предустановленного списка” на стр. 69.
3. Продолжайте касаться клавиши настроенной станции от [P1] до [P6].

Экран предустановленного списка

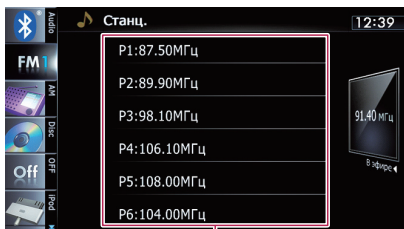

Клавиши настроенных станций

Теперь выбранная радиостанция сохранена в памяти.

При последующем постукивании той же клавиши настроенной станции от “P1” до

“P6” из памяти будут вызываться соответствующие частоты радиостанций.

В памяти можно сохранить до 18 FM-станций, по шесть для каждого из трех FM-диапазонов.

⇒ Подробное описание операций со списком см. “Управление экранами списка (например, экраном списка iPod)” на стр. 66.

Использование радиотекста

Данный тюнер позволяет отображать данные радиотекста, передаваемые станциями RDS, например, информацию о станции, название транслируемой в данный момент композиции и имя исполнителя.

Тюнер автоматически запоминает три последних радиотекста, полученных по эфиру, заменяя предыдущий текст новым.

Если никакой радиотекст не принимается, на экран выводится “Без текста”.

Просмотр трех последних радиотекстов

Система позволяет отображать принятый радиотекст и три последних принятых текстовых сообщения.

1. Отобразите экран радиотекста.

⇒ Подробнее см. в разделе “Используется для отображения экрана радиотекста” на стр. 69.

2. Нажмите кнопку TRK.

Нажатие кнопки приведет к переключению текстового содержимого с текущего радиотекста на три последние обновленные передачи радиотекста.

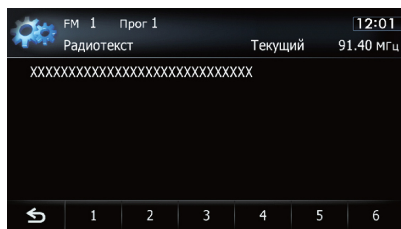

Если в памяти отсутствуют данные радиотекста, индикация не изменится.

Использование радио (FM)

Сохранение и вызов радиотекста

С помощью клавиш сенсорной панели от "1" до "6" можно сохранить данные до шести передач радиотекста.

1. Отобразите радиотекст, который нужно сохранить в памяти.

⇒ Подробнее см. в разделе "Просмотр трех последних радиотекстов" на стр. 70.

2. Коснитесь и удерживайте любую из клавиш от [1] до [6] для сохранения отображенного радиотекста.

Выбранный радиотекст будет сохранен в памяти. При следующем нажатии тех же клавиш на экране радиотекста сохраненный текст будет вызван из памяти.

Если данные радиотекста уже сохранены для всех клавиш, существующий текст будет перезаписан новым текстом.

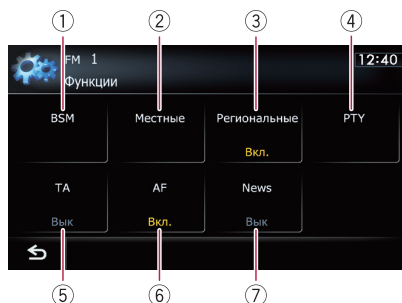

- 1 Используется для сохранения наиболее устойчивых частот вещания
 - 2 Используется для настройки на устойчивые сигналы
 - 3 Используется для ограничения станций для регионального программирования
 - 4 Используется для поиска станции RDS по информации PTY
 - 5 Используется для приема дорожных сообщений
 - 6 Используется для настройки на альтернативные частоты
 - 7 Используется для прерывания на новостную программу
- ⇒ Для получения подробной информации о каждой функции см. приведенные ниже разделы с соответствующими названиями.

Управление с помощью аппаратных кнопок

Нажатие кнопки TRK

Позволяет перемещать предустановленные каналы вверх или вниз.

Нажатие и удержание кнопки TRK

Позволяет выполнять поиск настройки.

Использование расширенных функций

- Коснитесь  на экране "FM". Появится меню "Функции".

Сохранение наиболее устойчивых частот вещания

BSM (память лучших станций) позволяет автоматически сохранять шесть частот трансляций с наиболее устойчивым сигналом для клавиш настроенных станций от "P1" до "P6" и после сохранения на них можно будет настроиться путем касания клавиши.

Сохранение частот вещания с помощью BSM может привести к замене уже сохраненных частот вещания.

1. Коснитесь  на экране "FM". Появится меню "Функции".
2. Коснитесь [BSM].
3. Коснитесь [Пуск], чтобы начать поиск.

Начнет мигать “BSM”. Во время мигания “BSM” шесть наиболее устойчивых частот вещания будут сохранены для клавиш настроенных станций от “P1” до “P6” в порядке устойчивости их сигнала. После завершения процедуры “BSM” перестанет мигать.

- При касании [Стоп] процесс сохранения будет отменен.

Настройка на устойчивые сигналы

Поиск настройки на местные станции позволяет прослушивать только радиостанции с достаточно устойчивыми сигналами для хорошего приема.

1. **Коснитесь**  на экране “FM”.
Появится меню “Функции”.
2. **Коснитесь [Местные].**
3. **Коснитесь [Вкл.], чтобы настроиться на местные станции.**
 - При касании [Вык] настройка на местные станции будет выключена.
4. **Коснитесь [◀Пред.] или [След.▶] для установки чувствительности.**
Существует четыре уровня чувствительности FM.
Уровень: 1 – 2 – 3 – 4
 - Настройка уровня “4” позволяет принимать только самые устойчивые станции, в то время как более низкие настройки позволяют принимать более слабые станции.

Ограничение станций для регионального программирования

При использовании AF для автоматической перенастройки частот, региональная функция позволяет ограничить выбор станциями, транслирующими региональные программы.

1. **Коснитесь**  на экране “FM”.
Появится меню “Функции”.
2. **Коснитесь [Региональные].**
Каждое касание [Региональные] используется для включения или выключения.

- Региональное программирование и региональные сети организованы по-разному в зависимости от страны (т.е. они могут изменяться в зависимости от времени, страны или региона вещания).
- Предусмотренные номера могут пропасть с дисплея во время настройки тюнера на региональную станцию, которая отличается от первоначально установленной.
- Региональную функцию можно включать или отключать независимо для каждого диапазона FM.

Поиск станции RDS по информации PTY

Вы можете выполнять поиск по общим типам программ вещания.

⇒ Подробнее см. в разделе “Список PTY” на стр. 75.

1. **Коснитесь**  на экране “FM”.
Появится меню “Функции”.
2. **Коснитесь [PTY].**
3. **Коснитесь [◀Пред.] или [След.▶], чтобы выбрать нужный тип программы.**
Существует четыре типа программ:
Новости – Поп – Классика – Прочие
4. **Коснитесь [Пуск], чтобы начать поиск.**
Тюнер выполнит поиск станции, передающей программу такого типа.
 - При касании [Стоп] поиск будет отменен.
 - Программы некоторых станций могут отличаться от программ, указанных переданными PTY.
 - При отсутствии станции, транслирующей программу искомого типа, в течение примерно двух секунд будет отображаться индикация “Не найден”, а затем тюнер вернется к первоначальной станции.

Получение дорожных сообщений

Функция TA (ожидание дорожных сообщений) позволяет автоматически получать дорожные сообщения, независимо от того, какой источник прослушивается. Функцию TA можно

включить как для станции TP (станции, транслирующей информацию о дорожном движении), так и для другой станции TP расширенной сети (станции, передающей информацию, координирующую станции TP).

1. **Настройте станцию TP или другую станцию TP расширенной сети.**
2. **Коснитесь [TA] в меню “Функции”, чтобы включить режим ожидания дорожных сообщений.**
 - Чтобы отключить режим ожидания дорожных сообщений, снова коснитесь [TA].
3. **Воспользуйтесь кнопкой VOL (+/-) для регулировки громкости TA во время передачи дорожных сообщений.**

Настроенный уровень громкости сохраняется в памяти и вызывается во время приема последующих дорожных сообщений.
4. **Коснитесь [Отм] во время приема дорожного сообщения для его отмены.**

Тюнер вернется к первоначальному источнику, но останется в режиме ожидания до тех пор, пока вы снова не коснетесь [TA].

Также можно отменить прием дорожных сообщений, сменив источник или диапазон частот.

 - Система снова переключится на первоначальный источник после приема дорожных сообщений.
 - Когда функция TA включена, во время поиска настройки или BSM выполняется настройка только станций TP и других станций TP расширенной сети.

Настройка на альтернативные частоты

Если прием станет неустойчивым, или возникнет другая проблема, навигационная система автоматически начнет поиск другой станции в той же сети, которая ведет вещание с более устойчивым сигналом.

1. **Коснитесь  на экране “FM”.**

Появится меню “Функции”.
2. **Коснитесь [AF].**

Каждое касание [AF] используется для включения или выключения.

- Если включен AF, во время поиска настройки происходит настройка только на станции RDS или BSM.
- Во время вызова предустановленной станции тюнер может выполнить обновление предустановленной станции на новую частоту из списка AF станций. Предустановленные номера не появляются на дисплее, если данные RDS принимаемой станции отличаются от данных первоначально сохраненной станции.
- Во время поиска AF частот звук может быть временно прерван другой программой.
- AF можно включать или отключать независимо для каждого диапазона FM.

Операция поиска PI

Если данное устройство не сможет найти подходящую альтернативную частоту, или если прием трансляции станет неустойчивым, навигационная система автоматически начнет поиск другой станции с той же программой. Во время поиска будет отображаться индикация “Поиск” и вывод звука будет заблокирован. Блокировка звука будет прекращена после завершения поиска PI, независимо от того, будет найдена другая станция или нет.

Активация Автопоиска PI для предустановленных станций

Если предустановленная станция не может быть вызвана, например, во время дальних поездок, навигационная система может быть установлена на выполнение поиска PI при вызове предустановленной станции.

- По умолчанию автопоиск PI отключен.
- ⇒ Подробнее см. в разделе “Переключение Автопоиска PI” на стр. 156.

Использование перерывов на новостные программы

Если новостная программа передается с новостной станции с кодом **PTY**, навигационная система может переключаться с любой станции на

Использование радио (FM)

станцию вещания новостей. По окончании новостной программы возобновляется прием предыдущей программы.

1. Коснитесь на экране "FM".

Появится меню "Функции".

2. Коснитесь [News].

Каждое касание [News] используется для включения или выключения.

Отмена новостных программ выполняется касанием [Отм].

Новостную программу также можно отменить, сменив источник или полосу частот.

Статус значка прерывания

Если настройка прерывания информации включена, будет отображаться значок прерывания. Отображение значка прерывания может изменяться в зависимости от статуса приема программы.

⇒ Подробное описание данной операции см. в разделе "Получение дорожных сообщений" на стр. 72.

⇒ Подробное описание данных операций см. в разделе "Использование перерывов на новостные программы" на стр. 73.

□ Значок прерывания будет отображаться на всех экранах управления AV-источниками.

Индикатор TRFC

Индикатор	Значение
	Прерывание информации активировано, однако данные не будут приниматься из-за их отсутствия.
	Прерывание информации активировано и в настоящий момент выполняется прием данных.
(Нет отображения на дисплее)	Прерывание информации деактивировано.

Индикатор NEWS

Индикатор	Значение
	Прерывание информации активировано, однако данные не будут приниматься из-за их отсутствия.
	Прерывание информации активировано и в настоящий момент выполняется прием данных.
(Нет отображения на дисплее)	Прерывание информации деактивировано.

Использование радио (FM)

Список РТУ

Общие	Специальные	Тип программы
Новости	News	Новости
	Affairs	Текущие события
	Info	Общая информация и советы
	Sport	Спорт
	Weather	Прогнозы погоды/метеорологическая информация
	Finance	Биржевые новости, коммерция, торговля и пр.
Поп	Pop Mus	Популярная музыка
	Rock Mus	Современная музыка
	Easy Mus	Легкая музыка
	Oth Mus	Разная музыка
	Jazz	Джаз
	Country	Кантри
	Nat Mus	Национальная музыка
	Oldies	Ретро
	Folk Mus	Народная музыка
Классика	L. Class	Легкая классическая музыка
	Classic	Серьезная классическая музыка
Прочие	Educate	Образовательные программы
	Drama	Все радиопостановки
	Culture	Национальная или местная культура
	Science	Естествознание, наука и техника
	Varied	Развлекательные программы
	Children	Детские программы
	Social	Социальные программы
	Religion	Религиозные программы или службы
	Phone In	Репортажи
	Touring	Программы о путешествиях, не для сообщений о ситуациях на дороге
	Leisure	Хобби и досуг
Document	Публицистика	

Использование радио (AM)

С помощью данной навигационной системы можно прослушивать радио. В данном разделе описаны действия с радио (MW/LW).

Процедура запуска

- 1. Отобразите экран управления AV-источниками.**
 - ⇒ Подробное описание данных операций см. в разделе “Отображение экрана управления AV-источниками” на стр. 66.
- 2. Постучите по [AM] на левом краю экрана для отображения экрана “AM”.**
- 3. Используйте клавиши сенсорной панели на экране для управления воспроизведением радио.**
 - ⇒ Подробнее см. в разделе “Использование клавиш сенсорной панели” на стр. 77.

Чтение экрана

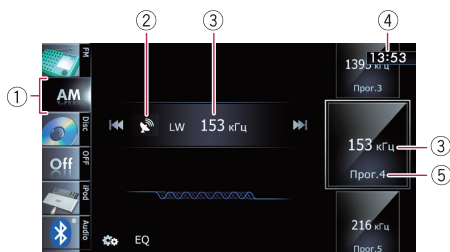

- 1 Значок источника**
Используется для отображения того, какой источник выбран.
- 2 Индикатор уровня сигнала**
- 3 Индикатор частоты**
Используется для отображения текущей частоты.
- 4 Текущее время**
- 5 Индикатор предустановленного номера**
Используется для отображения того, какой предустановленный элемент выбран.

Использование клавиш сенсорной панели

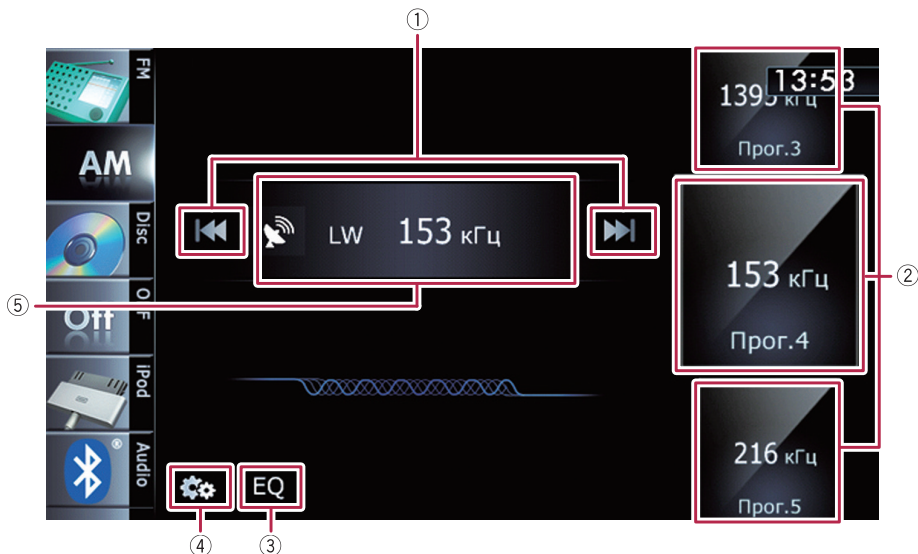

① Используется для ручной настройки

Для выполнения ручной настройки прикоснитесь к [◀◀] или [▶▶]. Увеличение или уменьшение частоты выполняется пошагово.

Используется для поиска настройки

Для выполнения поиска настройки коснитесь и удерживайте [◀◀] или [▶▶] в течение примерно одной секунды, а затем отпустите. Тюнер будет сканировать частоты до тех пор, пока не будет найдена частота вещания, достаточно устойчивая для хорошего приема.

- Вы можете отменить поиск настройки, прикоснувшись к [◀◀] или [▶▶].
- Если вы продолжите удерживать [◀◀] или [▶▶] вы сможете пропустить частоты вещания. Во время отпускания клавиш начнется поиск настройки.

② Используется для выбора предустановленного канала

Для переключения предустановленных каналов можно использовать клавиши.

Выполните прокрутку, перетаскивая клавиши вверх или вниз для отображения предустановленного канала, который

нужно выбрать, и постучите по этому каналу.

- Нижние и верхние клавиши появляются только в случае выбора предустановленного канала.

③ Используется для вызова кривых эквалайзера

➤ Подробнее см. в разделе "Использование эквалайзера" на стр. 159.

④ Используется для отображения меню "Функции"

➤ Подробнее см. в разделе "Использование расширенных функций" на стр. 78.

⑤ Используется для переключения между экраном управления AV-источниками и экраном предустановленного списка

Отображение экрана можно переключать по своему усмотрению.

➤ Подробное описание данной операции см. в разделе "Переключение между экраном управления AV-источниками и экраном списка" на стр. 66.

Использование радио (AM)

Сохранение и повторный вызов частот вещания

Постукивание любой клавиши настроенной станции (от "P1" до "P6") позволяет легко сохранить до шести частот для последующего вызова (также с помощью сенсорной клавиши).

1. Выберите частоту, которую нужно сохранить в памяти.
2. Отобразите список предустановленных каналов.
 - ⇒ Подробнее см. в разделе "Используется для переключения между экраном управления AV-источниками и экраном предустановленного списка" на стр. 69.
3. Продолжайте касаться клавиши настроенной станции от [P1] до [P6].

Экран предустановленного списка

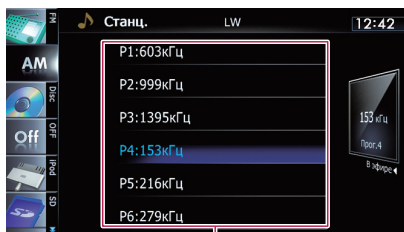

Клавиши настроенных станций

Теперь выбранная радиостанция сохранена в памяти.

При последующем постукивании той же клавиши настроенной станции от "P1" до "P6" из памяти будут вызываться соответствующие частоты радиостанций.

⇒ Подробное описание операций со списком см. "Управление экранами списка (например, экраном списка iPod)" на стр. 66.

Управление с помощью аппаратных кнопок

Нажатие кнопки TRK

Позволяет перемещать предустановленные каналы вверх или вниз.

Нажатие и удержание кнопки TRK

Позволяет выполнять поиск настройки.

Использование расширенных функций

- Коснитесь  на экране "AM". Появится меню "Функции".

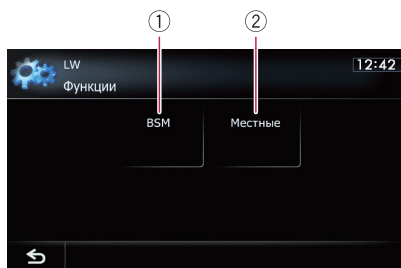

- ① Используется для сохранения наиболее устойчивых частот вещания

- ② Используется для настройки на устойчивые сигналы

⇒ Для получения подробной информации о каждой функции см. приведенные ниже разделы с соответствующими названиями.

Сохранение наиболее устойчивых частот вещания

BSM (память лучших станций) позволяет автоматически сохранять шесть частот трансляций с наиболее устойчивым сигналом для клавиш настроенных станций от "P1" до "P6" и после сохранения на них можно будет настроиться путем касания клавиши.

- Сохранение частот вещания с помощью BSM может привести к замене уже сохраненных частот вещания.

1. Коснитесь  на экране "AM".

Появится меню "Функции".

2. Коснитесь [BSM].

3. Коснитесь [Пуск], чтобы начать поиск.

Начнет мигать "BSM". Во время мигания "BSM" шесть наиболее устойчивых частот вещания будут сохранены для клавиш настроенных станций от "P1" до "P6" в порядке устойчивости их сигнала. После

Использование радио (AM)

завершения процедуры “BSM” перестанет мигать.

- При касании [Стоп] процесс сохранения будет отменен.

Настройка на устойчивые сигналы

Поиск настройки на местные станции позволяет прослушивать только радиостанции с достаточно устойчивыми сигналами для хорошего приема.

1. **Коснитесь  на экране “AM”.**
Появится меню “Функции”.
2. **Коснитесь [Местные].**
3. **Коснитесь [Вкл.], чтобы настроиться на местные станции.**
 - При касании [Вык] настройка на местные станции будет выключена.
4. **Коснитесь [◀Пред.] или [След.▶] для установки чувствительности.**

Существуют два уровня чувствительности MW/LW.

Уровень: 1 – 2

- Настройка уровня “2” позволяет принимать только самые устойчивые станции, в то время как более низкие настройки позволяют принимать более слабые станции.

Вы можете воспроизводить обычные музыкальные CD с помощью встроенного привода навигационной системы. В данном разделе описаны соответствующие действия.

Процедура запуска

1. Отобразите экран управления AV-источниками.

⇒ Подробное описание данных операций см. в разделе “Отображение экрана управления AV-источниками” на стр. 66.

2. Вставьте нужный диск в слот для загрузки диска.

Воспроизведение начинается с первой дорожки на CD.

⇒ Подробнее см. в разделе “Загрузка и извлечение диска” на стр. 12.

□ Если диск уже установлен, постучите по [Disc] на левом краю экрана.

⇒ Подробнее см. в разделе “Выбор источника” на стр. 66.

3. Используйте клавиши сенсорной панели на экране для управления воспроизведением диска.

⇒ Подробнее см. в разделе “Использование клавиш сенсорной панели” на стр. 82.

Чтение экрана

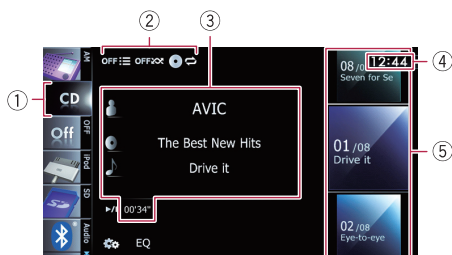

① Значок источника

Используется для отображения того, какой источник выбран.

② Индикатор условий воспроизведения

Используется для обозначения текущего состояния воспроизведения.

Сканирование дорожек диска CD

Индикатор	Значение
	Используется для отмены сканирующего воспроизведения.
	Используется для воспроизведения начала каждой дорожки в выбранном диапазоне воспроизведения в течение примерно 10 секунд.

Воспроизведение дорожек в произвольном порядке

Индикатор	Значение
	Используется для отмены воспроизведения дорожек в произвольном порядке.
	Используется для воспроизведения всех дорожек на текущем диске в произвольном порядке.

Установка диапазона повторного воспроизведения

Индикатор	Значение
	Используется для повтора текущего диска.
	Используется для повтора только текущей дорожки.

③ Информация о текущей дорожке

- : **Имя исполнителя**
Используется для отображения имени исполнителя воспроизводимой в данный момент дорожки (если это возможно).
- : **Название альбома**
Используется для отображения названия альбома текущей дорожки (если это возможно).
- : **Название дорожки**
Используется для отображения названия воспроизводимой в данный момент дорожки (если это возможно).
- Время воспроизведения**
Используется для отображения

прошедшего времени воспроизведения
внутри текущей дорожки.

- “-----” отображается в том случае, если соответствующая информация отсутствует.

④ Текущее время

⑤ Информация о дорожке

- **Индикатор номера дорожки**
Используется для отображения номера дорожки и общего числа дорожек в текущем диапазоне повтора.
- **Индикатор названия дорожки**

Использование клавиш сенсорной панели



① Используется для сканирования дорожек диска CD

Сканирующее воспроизведение выполняется путем касания только одной клавиши.

⇒ Подробное описание данной операции см. в разделе “Используется для сканирования дорожек диска CD” на стр. 83.

② Используется для воспроизведения дорожек в произвольном порядке

Все дорожки на диске можно воспроизводить в произвольном порядке, коснувшись одной клавиши.

⇒ Подробное описание данной операции см. в разделе “Используется для воспроизведения дорожек в произвольном порядке” на стр. 83.

③ Используется для установки диапазона повторного воспроизведения

Диапазон повторного воспроизведения можно изменить путем касания только одной клавиши.

⇒ Подробнее см. в разделе “Используется для изменения диапазона повтора” на стр. 83.

④ Используется для выбора воспроизводимой дорожки

Прокрутка клавиш вверх или вниз используется для отображения дорожек, а постукивание по дорожке используется для запуска воспроизведения.

Постукивание по нижней клавише во время произвольного воспроизведения позволяет перейти к следующей дорожке. Постукивание по верхней клавише позволяет перейти к началу следующей дорожки.

⑤ Используется для вызова кривых эквалайзера

⇒ Подробнее см. в разделе “Использование эквалайзера” на стр. 159.

⑥ Используется для отображения меню “Функции”

⇒ Подробнее см. в разделе “Использование расширенных функций” на стр. 83.

⑦ Воспроизведение и пауза

Касание [▶/||] позволяет переключаться между режимом воспроизведения и режимом паузы.

⑧ Используется для выбора дорожки из списка

Касание данной клавиши позволяет отобразить список, позволяющий видеть перечень названий дорожек на диске. Дорожку на диске можно воспроизвести путем постукивания по ней.



"-----" отображается в том случае, если соответствующая информация отсутствует.

→ Подробнее см. в разделе "Управление экранами списка (например, экраном списка iPod)" на стр. 66.

⑨ Используется для переключения типа воспроизводимого медиафайла

→ Подробнее см. в разделе "Используется для переключения типа воспроизводимого медиафайла" на стр. 88.

Управление с помощью аппаратных кнопок

Нажатие кнопки TRK

Позволяет переходить по дорожкам вперед или назад.

Нажатие и удержание кнопки TRK

Позволяет выполнять быстрое перемещение назад или вперед.

Использование расширенных функций

- Коснитесь  на экране "CD". Появится меню "Функции".



① Используется для изменения диапазона повтора

При каждом касании [Повтор] происходит изменение настройки в следующей последовательности:

- **Диск:** Используется для повтора текущего диска.
- **Трек:** Используется для повтора только текущей дорожки.
- При выполнении поиска дорожки или быстрого перемещения вперед или назад, повторное воспроизведение дорожки будет автоматически отменено.

② Используется для воспроизведения дорожек в произвольном порядке

Каждое касание [Прозв.] используется для включения или выключения.

③ Используется для сканирования дорожек диска CD

Каждое касание [Скан] приводит к включению или выключению. Сканирующее воспроизведение позволяет услышать первые 10 секунд каждой дорожки на диске CD. После нахождения нужной дорожки коснитесь [Скан] для выключения сканирующего воспроизведения.

- После завершения сканирования снова начнется обычное воспроизведение дорожек.

- При включении сканирующего воспроизведения или в случае установки диапазона повторного воспроизведения в положение “Трек”, диапазон повторного воспроизведения автоматически изменится на “Диск”.

④ **Используется функция “Расшир. звук”**

Функция “Расшир. звук” автоматически улучшает сжатый аудиосигнал и восстанавливает высококачественный звук.

При каждом касании [**Расшир. звук**] происходит изменение настройки в следующей последовательности:

- **РЕЖИМ 1:** Используется для активации функции “Расшир. звук”.
 - **РЕЖИМ 2:** Используется для активации функции “Расшир. звук”.
 - **Вык:** Используется для деактивации функции “Расшир. звук”.
- “**РЕЖИМ 2**” оказывает более сильное воздействие, чем “**РЕЖИМ 1**” и является более эффективным при воспроизведении аудиоданных с высокой степенью сжатия.

Воспроизведение музыкальных файлов с ПЗУ

С помощью встроенного привода навигационной системы можно воспроизводить диски, содержащие сжатые аудиофайлы. В данном разделе описаны соответствующие операции.

- В данном разделе файлы MP3, WMA, AAC вместе именуются как “сжатый аудиофайл”.

Процедура запуска

1. Отобразите экран управления AV-источниками.

- ⇒ Подробное описание данных операций см. в разделе “Отображение экрана управления AV-источниками” на стр. 66.

2. Вставьте нужный диск в слот для загрузки диска.

Воспроизведение начнется с первого файла ПЗУ.

- ⇒ Подробнее см. в разделе “Загрузка и извлечение диска” на стр. 12.
- Если диск уже установлен, постучите по [Disc] на левом краю экрана.
- ⇒ Подробнее см. в разделе “Выбор источника” на стр. 66.

3. Используйте клавиши сенсорной панели на экране для управления воспроизведением диска.

- ⇒ Подробно о данной операции, см. “Использование клавиш сенсорной панели” на стр. 87.

Чтение экрана

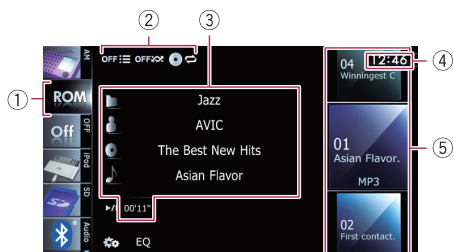

① Значок источника

Используется для отображения того, какой источник выбран.

- ② **Индикатор условий воспроизведения**
Используется для обозначения текущего состояния воспроизведения.

Сканирование папок и файлов

Индикатор	Значение
	Используется для отмены сканирующего воспроизведения.
	Используется для воспроизведения первых аудиофайлов каждой папки в течение примерно 10 секунд, если диапазон повтора установлен в положение “Диск”. Используется для воспроизведения начала каждого аудиофайла в течение примерно 10 секунд, если диапазон повтора установлен в положение “Папка”.





Воспроизведение файлов в произвольном порядке

Индикатор	Значение
	Используется для отмены воспроизведения файлов в произвольном порядке.
	Используется для воспроизведения в произвольном порядке всех аудиофайлов в текущем диапазоне повторного воспроизведения.

Установка диапазона повторного воспроизведения

Индикатор	Значение
	Используется для повтора всех сжатых аудиофайлов.
	Используется для повтора только текущего файла.
	Используется для повтора текущей папки.

③ Информация о текущем файле

- : **Название папки**
Используется для отображения названия папки, воспроизводимой в данный момент.
 - : **Имя исполнителя**
Используется для отображения имени исполнителя воспроизводимой в данный момент композиции (если это возможно).
 - : **Название альбома**
Используется для отображения названия альбома текущего файла (если это возможно).
 - : **Название дорожки**
Используется для отображения названия воспроизводимой в данный момент дорожки (если это возможно).
- Если название дорожки недоступно, появится имя файла.
- **Время воспроизведения**
Используется для отображения прошедшего времени воспроизведения внутри текущего файла.
- “-----” отображается в том случае, если соответствующая информация отсутствует.

④ Текущее время

⑤ Информация о файле

- **Индикатор номера файла**
- **Индикатор имени файла**
- **Индикатор типа файла**
Используется для отображения типа аудиофайла.

Использование клавиш сенсорной панели



① Используется для сканирования папок и файлов

Сканирующее воспроизведение выполняется путем касания только одной клавиши.

⇒ Подробное описание данной операции см. в разделе “Используется для сканирования папок и файлов” на стр. 89.

② Используется для воспроизведения файлов в произвольном порядке

Файлы в текущем диапазоне повторного воспроизведения можно воспроизвести в произвольном порядке путем касания только одной клавиши.

□ Если диск содержит несколько различных типов медиафайлов, все дорожки или файлы внутри текущей части (“CD” или “ROM”) воспроизводятся в произвольном порядке.

⇒ Подробнее см. в разделе “Используется для воспроизведения файлов в произвольном порядке” на стр. 89.

③ Используется для установки диапазона повторного воспроизведения

Диапазон повторного воспроизведения можно изменить путем касания только одной клавиши.

⇒ Подробнее см. в разделе “Используется для изменения диапазона повтора” на стр. 88.

④ Используется для выбора воспроизводимого файла

Прокрутка клавиш вверх или вниз используется для отображения файлов, а постукивание по файлу используется для запуска воспроизведения.

Постукивание по нижней клавише во время произвольного воспроизведения позволяет перейти к следующему файлу. Постукивание по верхней клавише позволяет перейти к началу следующего файла.

⑤ Используется для вызова кривых эквалайзера

⇒ Подробнее см. в разделе “Использование эквалайзера” на стр. 159.

⑥ Используется для отображения меню “Функции”

⇒ Подробнее см. в разделе “Использование расширенных функций” на стр. 88.

⑦ Воспроизведение и пауза

Касание [▶/⏸] позволяет переключаться между режимом воспроизведения и режимом паузы.

⑧ Используется для выбора файла из списка

Касание данной клавиши приводит к отображению списка, который позволяет видеть перечень названий дорожек или имен папок на диске.

Если название дорожки недоступно, появится имя файла.

Постукивание по папке в этом списке приводит к отображению ее содержимого. Файл в списке можно воспроизвести путем постукивания по нему.

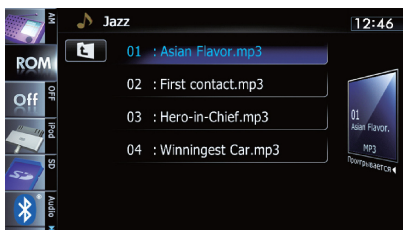

⇒ Подробнее см. в разделе “Управление экранами списка (например, экраном списка iPod)” на стр. 66.

Коснитесь [⏪], чтобы отобразить содержание верхней папки (родительской папки). Если отображается список самой верхней папки, использовать [⏪] невозможно.

⑨ Используется для переключения типа воспроизводимого медиафайла

При воспроизведении диска, содержащего смесь медиафайлов различных типов, можно переключаться между типами воспроизводимых медиафайлов.

Несколько раз постучите по данной клавише для переключения между следующими типами медиафайлов:

CD (аудиоданные (CD-DA)) – **ROM** (сжатый аудиофайл) – **DivX** (видеофайлы DivX)

Управление с помощью аппаратных кнопок

Нажатие кнопки TRK

Позволяет переходить по файлам вперед или назад.

Нажатие и удержание кнопки TRK

Позволяет выполнять быстрое перемещение назад или вперед.

Использование расширенных функций

● Коснитесь [⚙] на экране “ROM”.

Появится меню “Функции”.

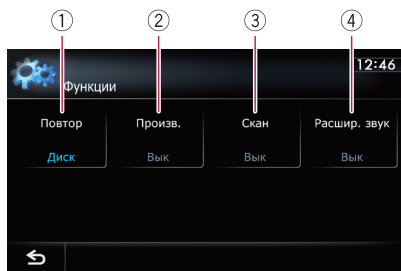

① Используется для изменения диапазона повтора

При каждом касании [Повтор] происходит изменение настройки в следующей последовательности:

- **Диск:** Используется для повтора всех сжатых аудиофайлов.
 - **Трек:** Используется для повтора только текущего файла.
 - **Папка:** Используется для повтора текущей папки.
- В случае выбора другой папки во время повторного воспроизведения, диапазон повторного воспроизведения изменится на “Диск”.
- При выполнении быстрого перемещения назад или вперед во время операции “Трек”, диапазон повторного воспроизведения изменится на “Папка”.
- В случае выбора параметра “Папка” воспроизведение вложенной папки в данной папке будет невозможно.

- При воспроизведении дисков со сжатыми аудиофайлами и аудиоданными (CD-DA), повторное воспроизведение будет выполняться в пределах воспроизводимой в данный момент сессии данных даже в случае выбора параметра **“Диск”**.
- ② **Используется для воспроизведения файлов в произвольном порядке**

Каждое касание [**Произв.**] используется для включения или выключения. Если произвольное воспроизведение включено, файлы в текущем диапазоне повторного воспроизведения будут воспроизводиться в произвольном порядке.

 - При включении произвольного воспроизведения в том случае, когда диапазон повторного воспроизведения установлен в положение **“Трек”**, диапазон повторного воспроизведения автоматически изменится на **“Папка”**.
- ③ **Используется для сканирования папок и файлов**

Функция сканирования позволяет прослушать первые 10 секунд каждого файла. Сканирование выполняется только в диапазоне текущего повторного воспроизведения.

Каждое касание [**Скан**] используется для включения или выключения. При нахождении нужного файла коснитесь [**Скан**], чтобы выключить сканирующее воспроизведение.

 - После завершения сканирования файла или папки, снова начнется стандартное воспроизведение файлов.
 - При включении сканирующего воспроизведения или в случае установки диапазона повторного воспроизведения в положение **“Трек”**, диапазон повторного воспроизведения автоматически изменится на **“Папка”**.
 - При включении сканирующего воспроизведения в то время, когда диапазон повторного воспроизведения установлен в положение **“Диск”**, сканирующее воспроизведение будет выполняться только для первого файла каждой папки.
- ④ **Используется функция “Расшир. звук”**

Функция **“Расшир. звук”** автоматически улучшает сжатый аудиосигнал и восстанавливает высококачественный звук.

При каждом касании [**Расшир. звук**] происходит изменение настройки в следующей последовательности:

 - **РЕЖИМ 1:** Используется для активации функции **“Расшир. звук”**.
 - **РЕЖИМ 2:** Используется для активации функции **“Расшир. звук”**.
 - **Вык:** Используется для деактивации функции **“Расшир. звук”**.
 - “РЕЖИМ 2”** оказывает более сильное воздействие, чем **“РЕЖИМ 1”** и является более эффективным при воспроизведении аудиоданных с высокой степенью сжатия.

Воспроизведение DVD-Video

Вы можете воспроизводить DVD-Video на встроенном приводе навигационной системы. В данном разделе описана работа DVD-Video.

Процедура запуска

- 1. Отобразите экран управления AV-источниками.**
 - ⇒ Подробное описание данных операций см. в разделе “Отображение экрана управления AV-источниками” на стр. 66.
- 2. Вставьте нужный диск в слот для загрузки диска.**

Источник изменится и начнется воспроизведение.

 - ⇒ Подробнее см. в разделе “Загрузка и извлечение диска” на стр. 12.
 - Если диск уже установлен, постучите по [Disc] на левом краю экрана.
 - ⇒ Подробнее см. в разделе “Выбор источника” на стр. 66.
- 3. Используйте клавиши сенсорной панели на экране для управления воспроизведением диска.**
 - ⇒ Подробнее см. в разделе “Использование клавиш сенсорной панели” на стр. 91.

Чтение экрана



- 1 Индикатор номера главы**

Используется для отображения номера воспроизводимой в данный момент главы.
- 2 Индикатор аудиодорожки**

Используется для отображения номера аудиодорожки и выбранного в данный момент языка аудиодорожки.

- 3 Индикатор номера раздела**

Используется для отображения воспроизводимого в данный момент раздела.
- 4 Индикатор аудиоканала**

Используется для отображения типа текущего аудиоканала, например, “Мкн.” (Мультиканала).
- 5 Индикатор номера субтитров**

Используется для отображения выбранного в данный момент номера субтитров.
- 6 Индикатор языка субтитров**

Используется для отображения выбранного в данный момент языка субтитров.
- 7 Индикатор угла просмотра**

Используется для отображения выбранного угла просмотра.
- 8 Текущее время**
- 9 Индикатор формата цифрового звука**

Используется для отображения того, какой формат цифрового звука (формат объемного звука) был выбран.
- 10 Индикатор времени воспроизведения**

Используется для отображения прошедшего времени воспроизведения внутри текущей главы.
- 11 Значок источника**

Используется для отображения того, какой источник выбран.

Использование клавиш сенсорной панели

Экран воспроизведения (стр. 1)



Экран воспроизведения (стр. 2)

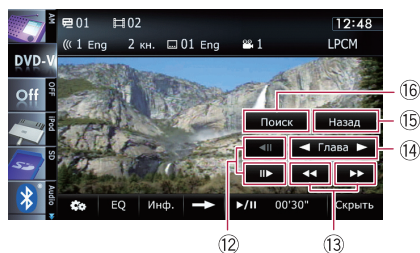

Экран воспроизведения (стр. 3)

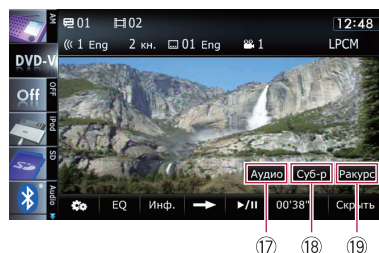

□ При использовании некоторых дисков может отображаться значок , указывающий, что данная операция невозможна.

① **Используется для отображения меню “Функции”**

⇒ Подробнее см. в разделе “Использование расширенных функций” на стр. 95.

② **Используется для вызова кривых эквалайзера**

⇒ Подробнее см. в разделе “Использование эквалайзера” на стр. 159.

③ **Используется для переключения экрана**

Касание [Инф.] изменяет индикацию информационной панели следующим образом:

Дисплей данных о диске – Дисплей диапазона повтора и дисплей выбора L/R

④ **Используется для переключения на следующую страницу клавиш сенсорной панели**

⑤ **Используется для отображения клавиатуры меню DVD**

⇒ Подробнее см. в разделе “Управление меню DVD с помощью клавиш сенсорной панели” на стр. 94.

⑥ Воспроизведение и пауза

Касание [▶/⏸] позволяет переключаться между режимом воспроизведения и режимом паузы.

⑦ Используется для скрытия клавиш сенсорной панели и информации о текущей видеозаписи

При касании [Скрыть] отображается только текущий видеосигнал.

Если нужно снова отобразить клавиши сенсорной панели и информацию о текущем видеосигнале, коснитесь ЖК-экрана в любой точке.

⑧ Используется для перехода вперед или назад

Касание [▶▶] приводит к переходу на начало следующего раздела. Одиночное касание [◀◀] приводит к переходу на начало текущего раздела. Двойное быстрое касание приведет к переходу на предыдущий раздел.

⑨ Используется для остановки воспроизведения

При однократном касании [■] для остановки воспроизведения его можно будет возобновить с места остановки. При двукратном нажатии [■] для остановки воспроизведения оно начнется с начала.

⑩ Используется для отображения меню DVD

Вы можете отобразить меню, коснувшись [Меню] или [Гл. меню] во время воспроизведения диска. Коснувшись одной из этих клавиш еще раз, можно начать воспроизведение с места, выбранного в меню. Подробнее см. в руководстве к диску.

⑪ Используется для возобновления воспроизведения (Закладка)

⇒ Подробнее см. в разделе “Возобновление воспроизведения (Закладка)” на стр. 93.

⑫ Покадровое воспроизведение (или замедленное воспроизведение)

⇒ Подробнее см. в разделе “Покадровое воспроизведение” на стр. 94.

⇒ Подробнее см. в разделе “Замедленное воспроизведение” на стр. 94.

⑬ Быстрое перемещение назад или вперед

Коснитесь и удерживайте [◀◀] или [▶▶] для выполнения быстрого перемещения назад или вперед.

Если продолжать касаться клавиш [◀◀] или [▶▶] в течение пяти секунд, быстрое перемещение назад/вперед будет продолжаться даже в случае отпускания любой из этих клавиш. Для возобновления воспроизведения в нужной точке, коснитесь [▶/⏸], клавиши [◀◀] или [▶▶], противоположной той, которая была нажата ранее.

⑭ Используется для перехода по главе вперед или назад

Касание [▶] позволяет переместиться к началу следующей главы. Касание [◀] позволяет переместиться к началу предыдущей главы.

⑮ Используется для выполнения операции (например, возобновления), сохраненной на диске

При использовании DVD, имеющего записанную точку возврата, DVD вернется в заданную точку и начнется воспроизведение с этой точки.

⑯ Используется для поиска нужной сцены и запуска воспроизведения в указанное время

⇒ Подробнее см. в разделе “Поиск определенной сцены и запуск воспроизведения в указанное время” на стр. 93.

⑰ Используется для изменения аудиодорожки (Многоканальный звук)

Каждое касание [Аудио] позволяет выполнять переключение между аудиодорожками, записанными на диске.

Вывод аудиоформата DTS невозможен, поэтому выберите аудиодорожку в формате, отличном от аудиоформата DTS.

Экранная индикация, например MPEG-A и Mkn, используется для описания аудиодорожки, записанной на диске DVD. Эта индикация может не совпадать с реальным звуком, выводимым в

Воспроизведение DVD-Video

данный момент навигационной системой.

18. Используется для изменения субтитров (Многоязычные субтитры)

Каждое касание [Суб-р] позволяет переключаться между языками субтитров, записанными на диске.

19. Используется для изменения угла просмотра (Различные варианты угла просмотра)

Каждое касание [Ракурс] позволяет переключать углы просмотра.

Во время воспроизведения кадра сцены при различных вариантах угла просмотра появляется значок угла . Включить или отключить отображение значка угла просмотра можно с помощью меню "Установка DVD/DivX®".

⇒ Подробнее см. в разделе "Настройка отображения значка угла" на стр. 101.

Возобновление воспроизведения (Закладка)

Функция Закладка позволяет возобновить воспроизведение с выбранной сцены при последующей загрузке диска.

● Коснитесь [Закладка].

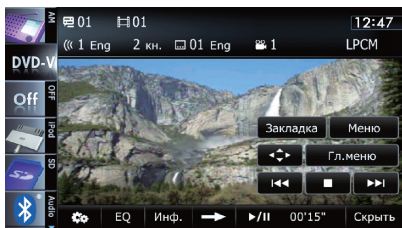

Можно сделать закладку одной точки для каждого из пяти дисков. При попытке запомнить другую точку для того же диска, более старая точка будет заменена более новой.

Для очистки закладки на диске, коснитесь и удерживайте [Закладка].

Поиск определенной сцены и запуск воспроизведения в указанное время

Вы можете найти нужную сцену, указав главу или раздел и время.

Поиск по разделу и времени будет недоступен в случае остановки воспроизведения диска.

1. Коснитесь [Поиск], затем коснитесь [Глава] (название), [Раздел] (глава), [Время] (время).

2. Коснитесь клавиш, чтобы ввести нужный номер или время, а затем коснитесь [Ввод].

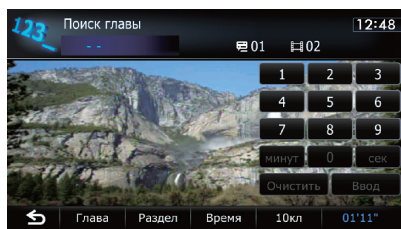

Для глав и разделов

- Чтобы выбрать 3, коснитесь по очереди [3] и [Ввод].
- Чтобы выбрать 10, коснитесь по очереди [1] и [0] и [Ввод].

Для времени (поиск по времени)

- Чтобы выбрать 5 минут 3 секунды, коснитесь по очереди [5], [минут], [3], [сек] и [Ввод].
- Чтобы выбрать 71 минуту 00 секунд, коснитесь по очереди [7], [1], [минут] и [Ввод].
- Чтобы выбрать 100 минут 05 секунд, коснитесь по очереди [1], [0], [0], [5], [сек] и [Ввод].
- Для отмены введенного числа коснитесь [Очистить].
Для отмены введенных чисел коснитесь и удерживайте [Очистить].

Прямой поиск по номеру



Эту функцию можно использовать, если необходимо ввести цифровую команду во время воспроизведения DVD.

1. Коснитесь [Поиск].
2. Коснитесь [10кл].

3. Коснитесь клавиш с [0] по [9], чтобы ввести нужный номер.
4. Во время отображения ввода цифр коснитесь [Ввод].

Использование меню DVD

Выполнять операции в меню DVD можно, непосредственно касаясь пунктов меню на экране.

- Использование данной функции возможно при отображении клавиши  в нижнем правом углу ЖК-экрана.
 - Данная функция может не функционировать надлежащим образом с содержимым некоторых DVD-дисков. В таком случае воспользуйтесь клавишами сенсорной панели для управления меню DVD.
 - При касании экрана во время отображения , клавиши сенсорной панели не будут отображаться.
1. Коснитесь экрана, чтобы отобразить клавиши сенсорной панели.
 2. Коснитесь [Гл. меню] или [Меню], чтобы отобразить клавиши сенсорной панели для работы в меню DVD.
 3. Коснитесь нужного пункта меню.
 - При касании  будут отображены клавиши сенсорной панели для выбора пункта меню.

Управление меню DVD с помощью клавиш сенсорной панели

При появлении пунктов меню DVD клавиши сенсорной панели могут закрыты их. Если это произойдет, выберите пункт с помощью этих клавиш сенсорной панели.

1. Коснитесь [▲], [▼], [◀] или [▶], чтобы отобразить нужный пункт меню.



- Если клавиши сенсорной панели для выбора меню DVD исчезнут, коснитесь экрана в любой точке, а затем коснитесь . Клавиши сенсорной панели снова будут отображены.

2. Коснитесь [Ввод].

Воспроизведение начнется с выбранного пункта меню. Способ отображения меню зависит от диска.

- При касании [Позиция] положение отображения клавиш сенсорной панели будет изменяться при каждом их касании.
- При касании [Скрыть] клавиши сенсорной панели исчезнут и будет отображен значок . Коснувшись его, можно будет выбрать пункт меню.

Покадровое воспроизведение

Позволяет выполнять покадровый переход во время паузы.

• Коснитесь [II▶] во время паузы.

Каждое касание [II▶] позволяет перемещаться на один кадр вперед.

- Для возврата к обычному воспроизведению коснитесь [▶/II].
- Покадровое воспроизведение некоторых дисков может быть нечетким.

Замедленное воспроизведение

Позволяет замедлять скорость воспроизведения.

1. Коснитесь и удерживайте во время воспроизведения [II▶] до тех пор, пока не отобразится III▶.

Отобразится значок III▶ и начнется замедленное воспроизведение вперед.

- Для возврата к обычному воспроизведению коснитесь [▶/II].

2. Коснитесь [◀II] или [II▶], чтобы настроить скорость замедленного воспроизведения.

Каждое касание [◀II] или [II▶] позволяет изменить скорость на четыре шага в следующем порядке:

1/16 ↔ 1/8 ↔ 1/4 ↔ 1/2

- Во время замедленного воспроизведения звук отсутствует.

- Замедленное воспроизведение некоторых дисков может быть нечетким.
- Замедленное воспроизведение назад невозможно.

Управление с помощью аппаратных кнопок

Нажатие кнопки TRK

Позволяет переходить по разделам вперед или назад.

Нажатие и удержание кнопки TRK

Позволяет выполнять быстрое перемещение назад или вперед.

Использование расширенных функций

- Коснитесь  на экране "DVD-V". Появится меню "Функции".

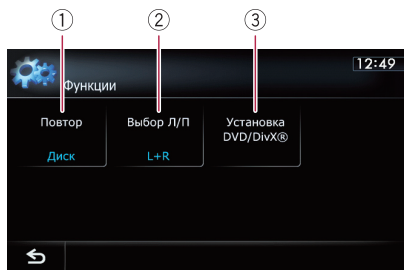

① Используется для изменения диапазона повтора

При каждом касании [Повтор] происходит изменение настройки в следующей последовательности:

- **Диск:** Используется для воспроизведения на текущем диске.
- **Раздел:** Используется для повтора только текущего раздела.
- **Глава:** Используется для повтора только текущей главы.
- При выполнении поиска раздела (главы), быстрого перемещения вперед, назад или замедленного воспроизведения, диапазон повторного воспроизведения изменится на "Диск".

- Данная функция недоступна, если воспроизведение диска было остановлено.

② Используется для выбора выходного аудиосигнала

При воспроизведении дисков DVD, записанных с использованием аудиосигнала LPCM, можно выполнять переключение выходного аудиосигнала. Несколько раз коснитесь [Выбор Л/П], пока нужный выходной сигнал не появится на экране.

При каждом касании [Выбор Л/П] происходит изменение настроек в следующей последовательности:

- **L+R:** Левый и правый
- **L:** Левый
- **R:** Правый
- **Микс:** Смешение левого и правого
- Данная функция недоступна, если воспроизведение диска было остановлено.

③ Установочные настройки DVD

⇒ Подробнее см. в разделе "Отображение меню Установка DVD/DivX®" на стр. 101.

Воспроизведение DivX видео

Вы можете воспроизводить диски DivX с помощью встроенного привода навигационной системы. В данном разделе описаны эти операции.

Процедура запуска

- 1. Отобразите экран управления AV-источниками.**
 - ⇒ Подробное описание данных операций см. в разделе “Отображение экрана управления AV-источниками” на стр. 66.
- 2. Вставьте нужный диск в слот для загрузки диска.**

Источник изменится и начнется воспроизведение.

 - ⇒ Подробнее см. в разделе “Загрузка и извлечение диска” на стр. 12.
 - Если диск уже установлен, постучите по [Disc] на левом краю экрана.
 - ⇒ Подробнее см. в разделе “Выбор источника” на стр. 66.
- 3. Используйте клавиши сенсорной панели на экране для управления воспроизведением диска.**
 - ⇒ Подробнее см. в разделе “Использование клавиш сенсорной панели” на стр. 97.

Чтение экрана

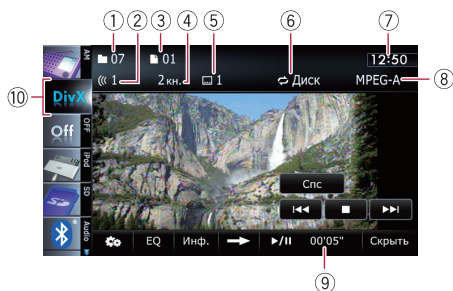

- 1 Индикатор номера папки**

Используется для отображения номера воспроизводимой в данный момент папки.
- 2 Индикатор аудиодорожки**

Используется для отображения номера выбранной в данный момент аудиодорожки.

- 3 Индикатор номера файла**

Используется для отображения номера воспроизводимого в данный момент файла.
- 4 Индикатор аудиоканала**

Используется для отображения типа текущего аудиоканала, например, “Мкн.” (Мультиканала).
- 5 Индикатор номера субтитров**

Используется для отображения выбранного в данный момент номера субтитров.
- 6 Индикатор диапазона повтора**

Используется для отображения выбранного диапазона повтора.

 - ⇒ Подробнее см. в разделе “Используется для изменения диапазона повтора” на стр. 100.
- 7 Текущее время**
- 8 Индикатор формата цифрового звука**

Используется для отображения выбранного в данный момент формата цифрового звука (формата объемного звука).
- 9 Индикатор времени воспроизведения**

Используется для отображения прошедшего времени воспроизведения внутри текущего файла.
- 10 Значок источника**

Используется для отображения того, какой источник выбран.

Использование клавиш сенсорной панели

Экран воспроизведения (стр. 1)

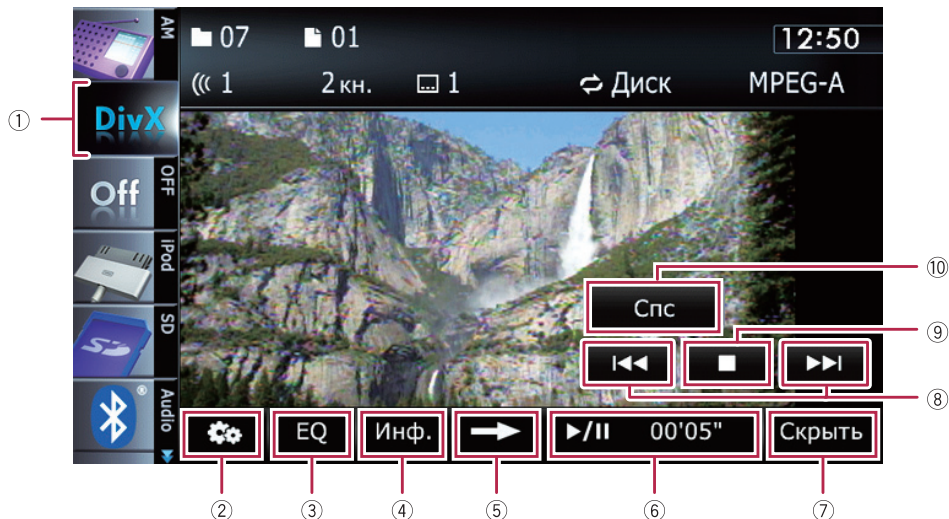

Экран воспроизведения (стр. 2)

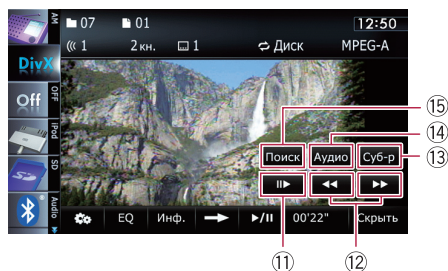

□ При использовании некоторых дисков может отображаться значок , указывающий, что данная операция невозможна.

- ① **Используется для переключения типа воспроизводимого медиафайла**
 При воспроизведении диска, содержащего смесь медиафайлов различных типов, можно переключаться между типами воспроизводимых медиафайлов.
 Несколько раз постучите по данной клавише для переключения между следующими типами медиафайлов:
CD (аудиоданные (CD-DA)) – **ROM** (сжатый аудиофайл) – **DivX** (видеофайлы DivX)

- ② **Используется для отображения меню “Функции”**
 ⇨ Подробнее см. в разделе “Использование расширенных функций” на стр. 100.
- ③ **Используется для вызова кривых эквалайзера**
 ⇨ Подробнее см. в разделе “Использование эквалайзера” на стр. 159.
- ④ **Используется для переключения информации**

Касание [Инф.] приводит к следующему изменению содержания информационной панели:

- Отображение информации о диске –
- Отображение имени текущей папки –
- Отображение имени текущего файла

⑤ **Используется для переключения на следующую страницу клавиш сенсорной панели**

⑥ **Воспроизведение и пауза**

Касание [▶/⏸] позволяет переключаться между режимом воспроизведения и режимом паузы.

⑦ **Используется для скрытия клавиш сенсорной панели и информации о текущей видеозаписи**

При касании [Скрыть] отображается только текущий видеосигнал.

- Если нужно снова отобразить клавиши сенсорной панели и информацию о текущем видеосигнале, коснитесь ЖК-экрана в любой точке.

⑧ **Используется для перехода вперед или назад**

Касание [▶▶] приводит к переходу на начало следующего файла. Одиночное касание [◀◀] приводит к переходу на начало текущего файла. Двойное быстрое касание приведет к переходу на предыдущий файл.

⑨ **Используется для остановки воспроизведения**

При однократном касании [■] для остановки воспроизведения его можно будет возобновить с места остановки. При двукратном нажатии [■] для остановки воспроизведения оно начнется с начала.

⑩ **Используется для выбора файла из списка**

Касание данной клавиши приводит к отображению списка, который позволяет выполнять поиск имен файлов или папок на диске.

- Черта (–) отображается в том случае, если соответствующая информация отсутствует.

Постукивание по папке в этом списке приводит к отображению ее содержимого.

Файл в списке можно воспроизвести путем постукивания по нему.

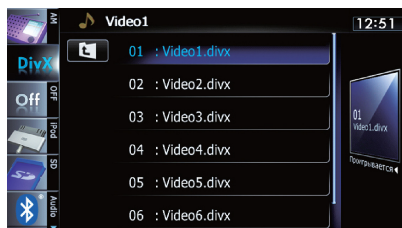

➔ Подробнее см. в разделе “Управление экранами списка (например, экраном списка iPod)” на стр. 66.

Будет отображено содержимое папки, в которой находится воспроизводимый в данный момент файл.

Коснитесь [⏪], чтобы отобразить содержание верхней папки (родительской папки). Если отображается список самой верхней папки, использовать [⏪] невозможно.

⑪ **Покадровое воспроизведение (или замедленное воспроизведение)**

➔ Подробнее см. в разделе “Покадровое воспроизведение” на стр. 99.

➔ Подробнее см. в разделе “Замедленное воспроизведение” на стр. 99.

⑫ **Быстрое перемещение назад или вперед**

Коснитесь и удерживайте [◀◀] или [▶▶] для выполнения быстрого перемещения назад или вперед.

Если продолжать касаться клавиш [◀◀] или [▶▶] в течение пяти секунд, быстрое перемещение назад/вперед будет продолжаться даже в случае отпускания любой из этих клавиш. Для возобновления воспроизведения в нужной точке, коснитесь [▶/⏸], клавиши [◀◀] или [▶▶], противоположной той, которая была нажата ранее.

⑬ **Используется для изменения субтитров (Многоязычные субтитры)**

Каждое касание [Суб-р] позволяет переключаться между языками субтитров, записанными на диске.

⑭ **Используется для изменения аудиодорожек (Многоканальный звук)**

Воспроизведение DivX видео

Каждое касание [Аудио] позволяет переключать аудиодорожки.

15 Используется для поиска нужной сцены и запуска воспроизведения в указанное время

⇒ Подробнее см. в разделе “Запуск воспроизведения с указанного времени” на стр. 99.

Покадровое воспроизведение

Позволяет выполнять покадровый переход во время паузы.

● Коснитесь [II►] во время паузы.

Каждое касание [II►] позволяет перемещаться на один кадр вперед.

- Для возврата к обычному воспроизведению коснитесь [II►].
- Покадровое воспроизведение некоторых дисков может быть нечетким.

Замедленное воспроизведение

Позволяет замедлять скорость воспроизведения.

● Коснитесь и удерживайте во время воспроизведения [II►] до тех пор, пока не отобразится II►.

Отобразится значок II► и начнется замедленное воспроизведение вперед.

- Чтобы вернуться к обычному воспроизведению, коснитесь [►►] или [◀◀] и т.д.
- Во время замедленного воспроизведения звук отсутствует.
- Замедленное воспроизведение некоторых дисков может быть нечетким.
- Замедленное воспроизведение назад невозможно.

Запуск воспроизведения с указанного времени

Вы можете выполнить поиск нужной сцены, указав время.

- Поиск по времени невозможен, если воспроизведение диска было остановлено.

1. Коснитесь [Поиск].

2. Коснитесь клавиш, чтобы ввести нужный номер или время, а затем коснитесь [Ввод].

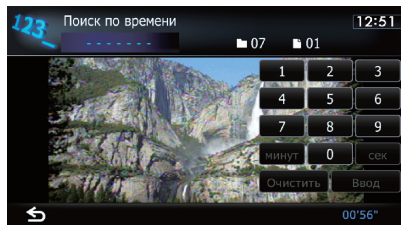

- Чтобы выбрать 5 минут 3 секунды, коснитесь по очереди [5], [минут], [3], [сек] и [Ввод].
- Чтобы выбрать 71 минуту 00 секунд, коснитесь по очереди [7], [1], [минут] и [Ввод].
- Чтобы выбрать 100 минут 05 секунд, коснитесь по очереди [1], [0], [0], [5], [сек] и [Ввод].
- Для отмены введенного числа коснитесь [Очистить].
Для отмены введенных чисел коснитесь и удерживайте [Очистить].

Управление с помощью аппаратных кнопок

Нажатие кнопки TRK

Позволяет переходить по файлам вперед или назад.

Нажатие и удержание кнопки TRK

Позволяет выполнять быстрое перемещение назад или вперед.

Использование расширенных функций

- Коснитесь  на экране “DivX”.

Появится меню “Функции”.



① Используется для изменения диапазона повтора

При каждом касании [**Повтор**] происходит изменение настройки в следующей последовательности:

- **Диск**: Используется для воспроизведения на текущем диске.
- **Файл**: Используется для повтора только текущего файла.
- **Папка**: Используется для повтора только текущей папки.

В случае выбора другой папки во время повторного воспроизведения, диапазон повторного воспроизведения изменится на “**Диск**”.

При выполнении быстрого перемещения назад или вперед во время операции “**Файл**”, диапазон повторного воспроизведения изменится на “**Папка**”.

В случае выбора параметра “**Папка**” воспроизведение вложенной папки в данной папке будет невозможно.

При воспроизведении дисков со сжатыми аудиофайлами и аудиоданными (CD-DA), повторное воспроизведение будет выполняться в пределах видеозаписей DivX даже в случае выбора “**Диск**”.

② Установочные настройки DVD

⇒ Подробнее см. в разделе “Отображение меню Установка DVD/DivX®” на стр. 101.

Установка DVD-Video или DivX

В данной главе описано, как выполняется конфигурация DVD-Video/DivX проигрывателя.

Отображение меню Установка DVD/DivX®

1. Включите воспроизведение диска DVD-Video или DivX.
2. Отобразите экран управления AV-источниками.
⇒ Подробное описание данных операций см. в разделе “Отображение экрана управления AV-источниками” на стр. 66.
3. Коснитесь .
Появится меню “Функции”.
4. Коснитесь [Установка DVD/DivX®].
Появится экран “Установка DVD/DivX®”.
5. Коснитесь нужной функции.

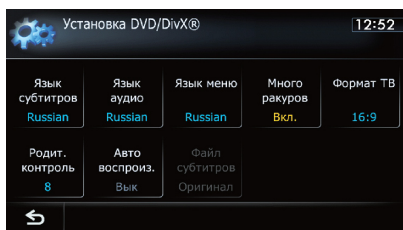

Настройка приоритетных языков

Вы можете установить приоритетный язык для приоритетных субтитров, аудио и меню во время запуска воспроизведения. Если выбранный язык записан на диске, субтитры, аудио и меню будут отображаться или воспроизводиться на этом языке.

1. Отобразите экран “Установка DVD/DivX®”.
⇒ Подробнее см. в разделе “Отображение меню Установка DVD/DivX®” на стр. 101.
2. Коснитесь [Язык субтитров], [Язык аудио] или [Язык меню].
Будут отображено меню всех языков и выбран текущий установленный язык.
3. Коснитесь нужного языка.

В случае выбора “Прочие” будет показан экран ввода кода языка. Введите четырехзначный код нужного языка и затем коснитесь [Ввод].

- ⇒ Подробнее см. в разделе “Таблица кодов языков для дисков DVD” на стр. 104.
- Если выбранный язык не записан на диске, будет выводиться и отображаться язык, по умолчанию указанный на диске.
- Вы можете также переключить язык субтитров и аудио, коснувшись [Суб-р] или [Аудио] во время воспроизведения.
- Даже в случае касания [Суб-р] или [Аудио] для переключения субтитров или языка аудиодорожки, эта настройка не изменится.

Настройка отображения значка угла

Вы можете настроить значок угла , который будет отображаться в сценах, где можно переключать угол.

1. Отобразите экран “Установка DVD/DivX®”.
⇒ Подробнее см. в разделе “Отображение меню Установка DVD/DivX®” на стр. 101.
2. Коснитесь [Много ракурсов].
При каждом касании данной клавиши настройка будет изменяться.
 - **Вкл.** (по умолчанию):
Отображает значок угла в сценах, где возможно переключение угла.
 - **Вык:**
Используется для скрытия значка угла.

Настройка соотношения сторон

Существует два типа дисплеев. Широкоэкранный дисплей имеет отношение ширины к высоте (соотношение сторон экрана) 16:9, обычный дисплей имеет соотношение сторон экрана 4:3. Если используется обычный задний дисплей с соотношением сторон экрана 4:3, можно установить соотношение

сторон для заднего дисплея.
(Рекомендуется использовать данную функцию только применительно к заднему дисплею.)

- При использовании обычного дисплея выберите настройку **“Letter Box”** или **“Panscan”**. Выбор **“16:9”** может привести к искажению изображения.

1. Отобразите экран “Установка DVD/DivX®”.

➔ Подробнее см. в разделе “Отображение меню Установка DVD/DivX®” на стр. 101.

2. Коснитесь [Формат ТВ].

При каждом касании [Формат ТВ] происходит изменение настройки к следующей последовательности:

- **16:9:** Широкоэкранное изображение (16:9) отображается, как есть (начальная настройка).
- **Letter Box:** Изображение имеет форму поля с черными полосами в верхней и нижней части экрана.
- **Panscan:** Изображение обрезается с правой и левой стороны экрана.

- При воспроизведении дисков, не поддерживающих систему Panscan (панорамирования и сканирования), диск будет воспроизводиться в режиме **“Letter Box”** даже в случае выбора настройки **“Panscan”**. Проверьте, имеется ли на упаковке с диском значок .

- Некоторые диски не позволяют изменять соотношение сторон экрана. Подробнее см. в инструкциях для диска.

Настройка защиты от детей

Некоторые диски DVD-Video позволяют использовать защиту от детей для установки ограничений, чтобы дети не могли просматривать сцены насилия или сцены, предназначенные для взрослой аудитории. Вы можете пошагово устанавливать необходимый уровень защиты от детей.

- Если вы установили уровень защиты от детей, во время воспроизведения диска с такой защитой могут быть отображены указания по вводу номера кода. В этих

случаях воспроизведение начнется после ввода правильного кода.

Установка кода и уровня

При первом использовании этой функции зарегистрируйте свой код. Если вы не регистрируете код, защита от детей работать не будет.

1. Отобразите экран “Установка DVD/DivX®”.

➔ Подробнее см. в разделе “Отображение меню Установка DVD/DivX®” на стр. 101.

2. Коснитесь [Родит. контроль].

3. Коснитесь клавиш с [0] по [9], чтобы ввести четырехзначный код.

4. Во время отображения ввода цифр коснитесь [Ввод].

Код будет зарегистрирован, после чего можно будет установить уровень.

5. Коснитесь любой из цифр от [1] до [8], чтобы выбрать нужный уровень.

Защита от детей установлена.

- **Уровень 8:** Возможно воспроизведение всех дисков (исходная настройка).
- **Уровень 7 – Уровень 2:** Возможно воспроизведение дисков для детей и дисков, предназначенных не только для взрослой аудитории.
- **Уровень 1:** Возможно воспроизведение только дисков для детей.

- Если вы хотите изменить уже установленный уровень защиты от детей, введите зарегистрированный код, а затем выберите нужный уровень.

- Рекомендуется записать код, чтобы не забыть его.

- Уровень защиты от детей записан на диске. Вы можете проверить его на упаковке диска, вложенном буклете или самом диске. Вы не сможете использовать защиту от детей с дисками, которые не имеют функции записанного уровня защиты от детей.

- На некоторых дисках защита от детей срабатывает только в виде пропуска определенных сцен, после которых возобновляется обычное воспроизведение. Подробнее см. в инструкции к диску.

- Если вы забыли зарегистрировать код, коснитесь  10 раз на экране ввода цифр. Зарегистрированный код будет отменен и вы сможете зарегистрировать новый код.

Настройка автоматического воспроизведения

При установке DVD-диска с DVD-меню, система автоматически отменит DVD-меню и начнет воспроизведение с первого раздела первой главы.

- Данная функция доступна для DVD-Video.
- Некоторые диски DVD могут не воспроизводиться. Если данная функция не работает надлежащим образом, отключите ее и начните воспроизведение.

1. Отобразите экран “Установка DVD/DivX®”.

⇒ Подробнее см. в разделе “Отображение меню Установка DVD/DivX®” на стр. 101.

2. Коснитесь [Авто воспроиз.].

При каждом касании [Авто воспроиз.] происходит изменение настроек в следующей последовательности:

- **Вык** (по умолчанию):
Деактивация функции автоматического воспроизведения.
- **Вкл.:**
Активация функции автоматического воспроизведения.
- В случае установки параметра “**Авто воспроиз.**” в положение “**Вкл.**”, диапазон повтора будет автоматически установлен в положение “**Диск**”.

Установка файла субтитров для DivX

Вы можете выбрать, нужно ли отображать внешние субтитры DivX, или нет.

- Если внешний файл DivX с субтитрами отсутствует, будут отображаться оригинальные субтитры DivX даже в случае выбора параметра “**Польз**”.

1. Отобразите экран “Установка DVD/DivX®”.

⇒ Подробнее см. в разделе “Отображение меню Установка DVD/DivX®” на стр. 101.

2. Коснитесь [Файл субтитров].

Касание [Файл субтитров] позволяет переключаться между “**Оригинал**” и “**Польз**”.

- В одной строке может быть отображено до 42 символов. Если установлено больше 42 символов, строка будет разорвана, и остальные символы будут отображаться на следующей строке.
- На одном экране может быть отображено до 126 символов. Если настроено более 126 символов, лишние символы не будут отображены.
- Если соответствующие файлы субтитров не записаны на диске, субтитры DivX не будут отображаться даже в том случае, когда настройка для файла субтитров включена.
- Одновременно может отображаться до трех строк субтитров.

Таблица кодов языков для дисков DVD

Двухбуквенный код, вводимый код	Язык	Двухбуквенный код, вводимый код	Язык	Двухбуквенный код, вводимый код	Язык
aa, 0101	Афар	ia, 0901	Интерлингва	rn, 1814	Рунди
ab, 0102	Абхазский	ie, 0905	Интерлингве	ro, 1815	Румынский
af, 0106	Африкаанс	ik, 0911	Инупиак	ru, 1821	Русский
am, 0113	Амхарский	in, 0914	Индонезийский	rw, 1823	Киньяруанда
ar, 0118	Арабский	is, 0919	Исландский	sa, 1901	Санскрит
as, 0119	Ассамский	it, 0920	Итальянский	sd, 1904	Синдхи
ay, 0125	Аймара	ja, 1001	Японский	sg, 1907	Санго
az, 0126	Азербайджанский	ji, 1009	Идиш	sh, 1908	Сербскохорватский
ba, 0201	Башкирский	jw, 1023	Яванский	si, 1909	Сингальский
be, 0205	Белорусский	ka, 1101	Грузинский	sk, 1911	Словацкий
bg, 0207	Болгарский	kk, 1111	Казахский	sl, 1912	Словенский
bh, 0208	Бихари	kl, 1112	Гренландский	sm, 1913	Самоанский
bi, 0209	Бислама	km, 1113	Центрально-кхмерский	sn, 1914	Шона
bn, 0214	Бенгальский	kn, 1114	Каннада	so, 1915	Сомали
bo, 0215	Тибетский	ko, 1115	Корейский	sq, 1917	Албанский
br, 0218	Бретонский	ks, 1119	Кашмирский	sr, 1918	Сербский
ca, 0301	Каталанский	ku, 1121	Курдский	ss, 1919	Свази
co, 0315	Корсиканский	ky, 1125	Киргизский	st, 1920	Сото, Южный
cs, 0319	Чешский	la, 1201	Латинский	su, 1921	Сунданский
cy, 0325	Валлийский	ln, 1214	Лингала	sv, 1922	Шведский
da, 0401	Датский	lo, 1215	Лаосский	sw, 1923	Суахили
de, 0405	Немецкий	lt, 1220	Литовский	ta, 2001	Тамильский
dz, 0426	Дзонг-кэ	lv, 1222	Латвийский	te, 2005	Телугу
ee, 0505	Эве	mg, 1307	Малагасийский	tg, 2007	Таджикский
el, 0512	Греческий	mi, 1309	Маори	th, 2008	Тайский
en, 0514	Английский	mk, 1311	Македонский	ti, 2009	Тигринья
eo, 0515	Эсперанто	ml, 1312	Малаялам	tk, 2011	Туркменский
es, 0519	Испанский	mn, 1314	Монгольский	tl, 2012	Тагальский
et, 0520	Эстонский	mo, 1315	Молдавский	tn, 2014	Тсвана
eu, 0521	Баскский	mr, 1318	Маратхи	to, 2015	Тонганский
fa, 0601	Персидский	ms, 1319	Малайский	tr, 2018	Турецкий
fi, 0609	Финский	mt, 1320	Мальтийский	ts, 2019	Тсонга
fj, 0610	Фиджийский	my, 1325	Бирманский	tt, 2020	Татарский
fo, 0615	Фарерский	na, 1401	Науру	tw, 2023	Тви
fr, 0618	Французский	ne, 1405	Непальский	uk, 2111	Украинский
fy, 0625	Западный Фризский	nl, 1412	Голландский; Фламандский	ur, 2118	Урду
ga, 0701	Ирландский	no, 1415	Норвежский	uz, 2126	Узбекский
gd, 0704	Гэльский	oc, 1503	Окситанский	vi, 2209	Вьетнамский
gl, 0712	Галисийский	om, 1513	Оромо	vo, 2215	Волапук
gn, 0714	Гуарани	or, 1518	Ория	wo, 2315	Волоф
gu, 0721	Гуджарати	pa, 1601	Панджаби	xh, 2408	Коса
ha, 0801	Хауса	pl, 1612	Польский	yo, 2515	Йоруба
hi, 0809	Хинди	ps, 1619	Пушту	zh, 2608	Китайский
hr, 0818	Хорватский	pt, 1620	Португальский	zu, 2621	Зулу
hu, 0821	Венгерский	qu, 1721	Кечуа		
hy, 0825	Армянский	rm, 1813	Ретороманский		

Вы можете воспроизводить сжатые аудиофайлы, хранящиеся на внешних устройствах памяти (USB, SD).

- В следующем описании карта памяти SD и устройство памяти USB вместе именуется как “внешнее устройство памяти (USB, SD)”. Если речь идет только об устройстве памяти USB, оно именуется как “устройство памяти USB”.

Процедура запуска

1. Отобразите экран управления AV-источниками.

- ⇒ Подробное описание данных операций см. в разделе “Отображение экрана управления AV-источниками” на стр. 66.

2. Вставьте карту памяти SD в слот для карты SD или подсоедините устройство памяти USB к USB-разъему.

- ⇒ Подробнее см. в разделе “Подключение устройства памяти USB” на стр. 14.
- ⇒ Подробнее см. в разделе “Загрузка и извлечение карты памяти SD” на стр. 12.

- Воспроизведение осуществляется в порядке номеров папок. Папки пропускаются, если они не содержат воспроизводимых файлов. Если нет воспроизводимых файлов в папке **01** (корневая папка), воспроизведение начинается в папке **02**.

3. Постучите по [USB] или [SD] на левом краю экрана для отображения экрана “USB” или “SD”.

4. Используйте клавиши сенсорной панели на экране для управления внешним устройством памяти (USB, SD).

- ⇒ Подробнее см. в разделе “Использование клавиш сенсорной панели (Аудио)” на стр. 107.

Чтение экрана

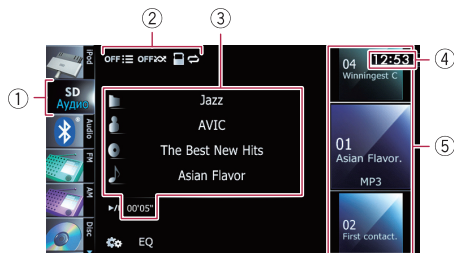

- Данное устройство может не достигать оптимальных характеристик с некоторыми внешними устройствами памяти.
- Вы можете воспроизводить файлы на устройстве памяти USB, совместимом с классом накопителя. Для получения подробной информации о классе USB, см. руководство, поставляемое с устройством памяти USB.

① Значок источника

Используется для отображения того, какой источник выбран.

② Индикатор условий воспроизведения

Используется для обозначения текущего состояния воспроизведения.



Сканирование папок и файлов

Индикатор	Значение
	Используется для отмены сканирующего воспроизведения.
	Используется для воспроизведения первых аудиофайлов каждой папки в течение примерно 10 секунд, если диапазон повтора установлен в положение “ Медиа ”. Используется для воспроизведения начала каждого аудиофайла в течение примерно 10 секунд, если диапазон повтора установлен в положение “ Папка ”.

Воспроизведение файлов в произвольном порядке

Индикатор	Значение
	Используется для отмены воспроизведения файлов в произвольном порядке.
	Используется для воспроизведения в произвольном порядке всех аудиофайлов в текущем диапазоне повторного воспроизведения.

Установка диапазона повторного воспроизведения

Индикатор	Значение
	Используется для повтора всех сжатых аудиофайлов, хранящиеся на выбранном внешнем устройстве памяти (USB, SD).
	Используется для повтора только текущего файла.
	Используется для повтора текущей папки.

③ Информация о текущем файле

- : **Название папки**
Используется для отображения названия папки, воспроизводимой в данный момент.
 - : **Имя исполнителя**
Используется для отображения имени исполнителя воспроизводимой в данный момент композиции (если это возможно).
 - : **Название альбома**
Используется для отображения названия альбома текущего файла (если это возможно).
 - : **Название дорожки**
Используется для отображения названия воспроизводимой в данный момент дорожки (если это возможно).
- Если название дорожки недоступно, появится имя файла.

- **Время воспроизведения**

Используется для отображения прошедшего времени воспроизведения внутри текущего файла.

- “-----” отображается в том случае, если соответствующая информация отсутствует.

④ Текущее время

⑤ Информация о файле

- **Индикатор номера файла**
- **Индикатор имени файла**
- **Индикатор типа файла**
Используется для отображения типа аудиофайла.

Использование клавиш сенсорной панели (Аудио)



① Используется для сканирования папок и файлов

Сканирующее воспроизведение выполняется путем касания только одной клавиши.

➤ Подробное описание данной операции см. в разделе “Используется для сканирования папок и файлов” на стр. 109.

② Используется для воспроизведения файлов в произвольном порядке

Файлы в текущем диапазоне повторного воспроизведения можно воспроизвести в произвольном порядке путем касания только одной клавиши.

➤ Подробное описание данной операции см. в разделе “Используется для воспроизведения файлов в произвольном порядке” на стр. 108.

③ Используется для установки диапазона повторного воспроизведения

Диапазон повторного воспроизведения можно изменить путем касания только одной клавиши.

➤ Подробнее см. в разделе “Используется для изменения диапазона повтора” на стр. 108.

④ Используется для выбора воспроизводимого файла

Прокрутка клавиш вверх или вниз используется для отображения файлов, а постукивание по файлу используется для запуска воспроизведения.

Постукивание по нижней клавише во время произвольного воспроизведения позволяет перейти к следующему файлу. Постукивание по верхней клавише позволяет перейти к началу следующего файла.

⑤ Используется для вызова кривых эквалайзера

➤ Подробнее см. в разделе “Использование эквалайзера” на стр. 159.

⑥ Используется для отображения меню “Функции”

➤ Подробнее см. в разделе “Использование расширенных функций” на стр. 108.

Воспроизведение музыкальных файлов (с USB или SD)

⑦ Воспроизведение и пауза

Касание [▶/||] позволяет переключаться между режимом воспроизведения и режимом паузы.

⑧ Используется для выбора файла из списка

Касание данной клавиши приводит к отображению списка, который позволяет выполнять поиск названий дорожек или имен папок на внешнем устройстве памяти (USB, SD).

Постукивание по папке в этом списке приводит к отображению ее содержимого. Файл в списке можно воспроизвести путем постукивания по нему.



⇒ Подробнее см. в разделе “Управление экранами списка (например, экраном списка iPod)” на стр. 66.

Коснитесь [⌘], чтобы отобразить содержание верхней папки (родительской папки). Если отображается список самой верхней папки, использовать [⌘] невозможно.

⑨ Используется для переключения экрана управления

Постукивание по этой клавише позволяет переключаться между экраном управления музыкальными файлами и экраном для управления видеофайлами. Данная клавиша сенсорной панели доступна только в том случае, если на внешнем устройстве памяти (USB, SD) имеются как аудио, так и видеофайлы.

Управление с помощью аппаратных кнопок

Нажатие кнопки TRK

Позволяет переходить по файлам вперед или назад.

Нажатие и удержание кнопки TRK

Позволяет выполнять быстрое перемещение назад или вперед.

Использование расширенных функций

- Коснитесь [⚙] на экране “USB” или “SD”.

Появится меню “Функции”.

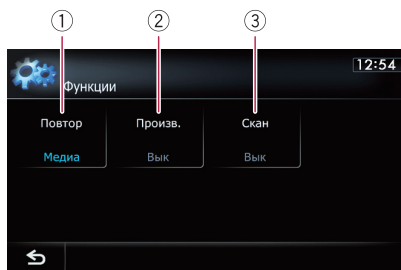

① Используется для изменения диапазона повтора

При каждом касании [Повтор] происходит изменение настройки в следующей последовательности:

- **Медиа:** Используется для повтора всех сжатых аудиофайлов, хранящихся на выбранном внешнем устройстве памяти (USB, SD).
 - **Трек:** Используется для повтора только текущего файла.
 - **Папка:** Используется для повтора текущей папки.
- В случае перехода по файлу вперед или назад, когда диапазон повтора воспроизведения установлен как “Трек”, диапазон повтора воспроизведения изменится на “Папка”.

② Используется для воспроизведения файлов в произвольном порядке

Воспроизведение в произвольном порядке позволяет проигрывать файлы в произвольной последовательности в текущем диапазоне воспроизведения.

Каждое касание [Произв.] используется для включения или выключения.

- При включении произвольного воспроизведения в том случае, когда

диапазон повторного воспроизведения установлен в положение “Трек”, диапазон повторного воспроизведения автоматически изменится на “Папка”.

③ **Используется для сканирования папок и файлов**

Функция сканирования позволяет прослушать первые 10 секунд каждого файла. Сканирование выполняется только в диапазоне текущего повторного воспроизведения.

Каждое касание [**Скан**] используется для включения или выключения. При нахождении нужного файла коснитесь [**Скан**], чтобы выключить сканирующее воспроизведение.

- После завершения сканирования всех файлов или папок начнется обычное воспроизведение.
- При включении сканирующего воспроизведения или в случае установки диапазона повторного воспроизведения в положение “Трек”, диапазон повторного воспроизведения автоматически изменится на “Папка”.

Воспроизведение видеофайлов (с USB или SD)

Вы можете воспроизводить видеофайлы, содержащиеся на внешнем устройстве памяти (USB, SD).

- В следующем описании карта памяти SD и устройство памяти USB вместе именуется как “внешнее устройство памяти (USB, SD)”. Если речь идет только об устройстве памяти USB, оно именуется как “устройство памяти USB”.

Процедура запуска

1. Отобразите экран управления AV-источниками.

- ⇒ Подробное описание данных операций см. в разделе “Отображение экрана управления AV-источниками” на стр. 66.

2. Вставьте карту памяти SD в слот для карты SD или подсоедините устройство памяти USB к USB-разъему.

- ⇒ Подробнее см. в разделе “Подключение устройства памяти USB” на стр. 14.
- ⇒ Подробнее см. в разделе “Загрузка и извлечение карты памяти SD” на стр. 12.

- Воспроизведение осуществляется в порядке номеров папок. Папки пропускаются, если они не содержат воспроизводимых файлов. Если нет воспроизводимых файлов в папке **01** (корневая папка), воспроизведение начинается в папки **02**.

3. Постучите по [USB] или [SD] на левом краю экрана для отображения экрана “USB” или “SD”.

4. Коснитесь экрана, чтобы отобразить клавиши сенсорной панели.

5. Используйте клавиши сенсорной панели на экране для управления внешним устройством памяти (USB, SD).

- ⇒ Подробнее см. в разделе “Использование клавиш сенсорной панели (Видео)” на стр. 111.

Чтение экрана

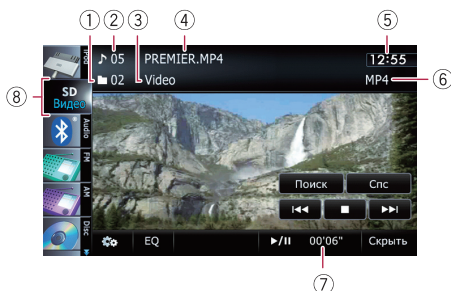

- Данное устройство может не достигать оптимальных характеристик с некоторыми внешними устройствами памяти.

- Вы можете воспроизводить файлы на устройстве памяти USB, совместимом с классом накопителя. Для получения подробной информации о классе USB, см. руководство, поставляемое с устройством памяти USB.

① Индикатор номера папки

② Индикатор номера файла

③ Индикатор названия текущей папки

Используется для отображения названия папки, воспроизводимой в данный момент.

④ Индикатор имени файла

Используется для отображения имени файла, воспроизводимого в данный момент.

⑤ Текущее время

⑥ Индикатор типа файла

Используется для отображения типа воспроизводимого в данный момент файла.

⑦ Индикатор времени воспроизведения

Используется для отображения прошедшего времени воспроизведения внутри текущего файла.

⑧ Значок источника

Используется для отображения того, какой источник выбран.

Использование клавиш сенсорной панели (Видео)

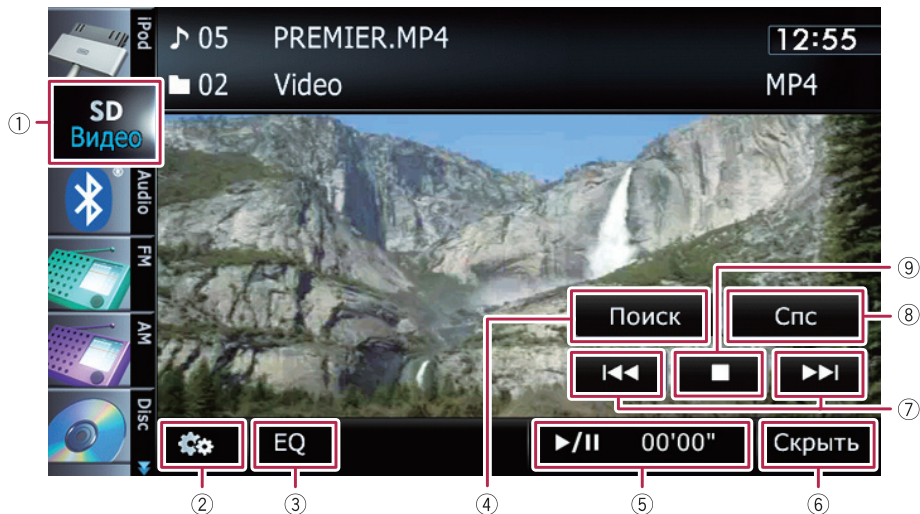

① Используется для переключения экрана управления

Постукивание по этой клавише позволяет переключаться между экраном управления музыкальными файлами и экраном для управления видеофайлами. Данная клавиша сенсорной панели доступна только в том случае, если на внешнем устройстве памяти (USB, SD) имеются как аудио, так и видеофайлы.

② Используется для отображения меню “Функции”

➔ Подробнее см. в разделе “Использование расширенных функций” на стр. 112.

③ Используется для вызова кривых эквалайзера

➔ Подробнее см. в разделе “Использование эквалайзера” на стр. 159.

④ Используется для поиска нужной сцены и запуска воспроизведения в указанное время

➔ Подробнее см. в разделе “Поиск определенной сцены и запуск воспроизведения в указанное время” на стр. 112.

⑤ Воспроизведение и пауза

Касание [▶/⏸] позволяет переключаться между режимом воспроизведения и режимом паузы.

⑥ Используется для скрытия клавиш сенсорной панели и информации о текущей видеозаписи

При касании [Скрыть] отображается только текущий видеосигнал.

❑ Если нужно снова отобразить клавиши сенсорной панели и информацию о текущем видеосигнале, коснитесь ЖК-экрана в любой точке.

⑦ Используется для перехода вперед или назад

Касание [▶▶] приводит к переходу на начало следующего файла. Одиночное касание [◀◀] приводит к переходу на начало текущего файла. Двойное быстрое касание приведет к переходу на предыдущий файл.

⑧ Быстрое перемещение назад или вперед

Коснитесь и удерживайте [◀◀] или [▶▶] для быстрого перемещения назад или вперед.

Воспроизведение видеофайлов (с USB или SD)

- Во время быстрого перемещения назад или вперед звук не выводится.

⑨ Используется для выбора файла из списка

Вы можете выбрать из списка нужную главу и воспроизвести ее.

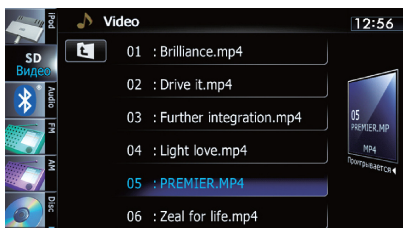

⇒ Подробнее см. в разделе “Управление экранами списка (например, экраном списка iPod)” на стр. 66.

Будет отображено содержимое папки, в которой находится воспроизводимый в данный момент файл.

Коснитесь [↵], чтобы отобразить содержание верхней папки (родительской папки). Если отображается список самой верхней папки, использовать [↵] невозможно.

⑩ Используется для остановки воспроизведения

Поиск определенной сцены и запуск воспроизведения в указанное время

Вы можете выполнить поиск нужной сцены, указав время.

1. Коснитесь [Поиск].
2. Коснитесь клавиш, чтобы ввести нужный номер или время, а затем коснитесь [Ввод].

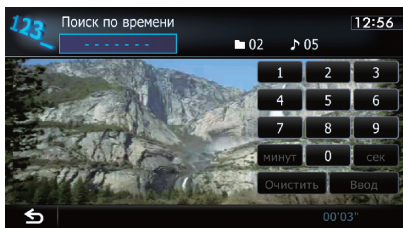

- Чтобы выбрать 5 минут 3 секунды, коснитесь по очереди [5], [минут], [3], [сек] и [Ввод].

- Чтобы выбрать 71 минуту 00 секунд, коснитесь по очереди [7], [1], [минут] и [Ввод].
- Чтобы выбрать 100 минут 05 секунд, коснитесь по очереди [1], [0], [0], [5], [сек] и [Ввод].
- Для отмены введенного числа коснитесь [Очистить].
Для отмены введенных чисел коснитесь и удерживайте [Очистить].

Управление с помощью аппаратных кнопок

Нажатие кнопки TRK

Позволяет переходить по файлам вперед или назад.

Нажатие и удержание кнопки TRK

Позволяет выполнять быстрое перемещение назад или вперед.

Использование расширенных функций

1. Постучите по [USB] или [SD] на левом краю экрана для отображения экрана “USB” или “SD”.
⇒ Подробное описание данных операций см. в разделе “Отображение экрана управления AV-источниками” на стр. 66.
2. Коснитесь экрана, чтобы отобразить клавиши сенсорной панели.
3. Коснитесь [Функции].
Появится меню “Функции”.
 - Если клавиши сенсорной панели не отображаются, коснитесь экрана в любой точке для их отображения.



① **Используется для изменения диапазона повтора**

При каждом касании [**Повтор**] происходит изменение настройки в следующей последовательности:

- **Медиа:** Используется для повтора всех видеофайлов, хранящихся на выбранном внешнем устройстве памяти (USB, SD).
 - **Файл:** Используется для повтора только текущего файла.
 - **Папка:** Используется для повтора текущей папки.
- В случае перехода по файлу вперед или назад, когда диапазон повтора воспроизведения установлен как "**Файл**", диапазон повтора воспроизведения изменится на "**Папка**".

② **Используется для изменения размера видео**

При воспроизведении видеофайла можно выбирать режим отображения между обычным и полноэкранным.

При каждом касании [**Настройка видео**] происходит изменение настройки в следующей последовательности:

- **Обычный:** Используется для увеличения размера изображения с сохранением соотношения сторон.
- **Полный:** Отображение полноэкранного изображения несмотря на возможное изменение соотношения сторон.

Использование iPod (iPod)

С помощью интерфейсного USB-кабеля для iPod можно подсоединить iPod к навигационной системе.

- Для подсоединения необходим интерфейсный USB-кабель для iPod (CD-IU51V) (продается отдельно).

Процедура запуска

1. Отобразите экран управления AV-источниками.

- ⇒ Подробное описание данных операций см. в разделе “Отображение экрана управления AV-источниками” на стр. 66.

2. Подсоедините iPod.

Источник изменится и начнется воспроизведение.

- ⇒ Подробнее см. в разделе “Подсоединение iPod” на стр. 14.

- Если iPod уже подсоединен, постучите по [iPod] на левом краю экрана.

- ⇒ Подробнее см. в разделе “Выбор источника” на стр. 66.

- При подсоединении iPhone или iPod touch закройте приложения перед подсоединением.

- При отсутствии вывода видеосигнала в случае выбора iPod в качестве AV-источника, проверьте настройку в пункте “Вход AV1” меню “Настройки системы AV”.

- ⇒ Подробнее см. в разделе “Настройка видеовхода (AV1)” на стр. 154.

3. Используйте клавиши сенсорной панели на экране для управления iPod.

- ⇒ Подробное описание данной операции см. в разделе “Использование клавиш сенсорной панели” на стр. 117.

Чтение экрана

Аудио

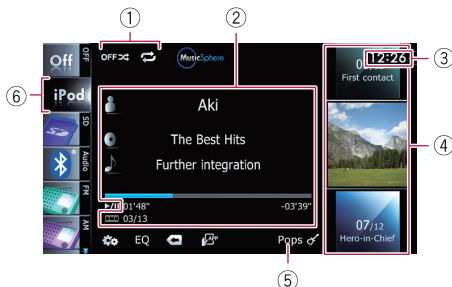

VideoВидео



- ① **Индикатор условий воспроизведения**
Используется для обозначения текущего состояния воспроизведения.

Настройка случайного воспроизведения

Индикатор	Значение
	Используется для отмены случайного воспроизведения.
	Используется для воспроизведения композиций или видеозаписей в выбранном списке в произвольном порядке.

Индикатор	Значение
-----------	----------



Используется для выбора альбома в произвольном порядке и воспроизведения всех композиций в альбоме по порядку.

Действия во время отображения этого индикатора на экране управления видеозаписями варьируются в зависимости от подсоединенного iPod.

Установка диапазона повторного воспроизведения

Индикатор	Значение
-----------	----------



Используется для повтора всех композиций или видеозаписей в выбранном списке.



Используется для повтора только текущей композиции или видеозаписи.

② Информация о текущей композиции (эпизоде)

- : **Имя исполнителя (заголовок подкаста)**
Используется для отображения имени исполнителя воспроизводимой композиции. При воспроизведении подкаста отображается название подкаста (если это возможно).
- : **Название альбома (дата выпуска)**
Используется для отображения названия альбома воспроизводимой композиции. При воспроизведении подкаста отображается дата выпуска (если это возможно).
- : **Название композиции (эпизода)**
Используется для отображения названия воспроизводимой композиции. При воспроизведении подкаста отображается эпизод (если это возможно).
- : **Номер раздела**
Используется для отображения номера текущего раздела и общего числа разделов при воспроизведении файла,

разбитого на разделы (если это возможно).

- **Время воспроизведения**
Используется для отображения прошедшего времени воспроизведения текущей композиции (эпизода).
 "-----" отображается в том случае, если соответствующая информация отсутствует.

③ Текущее время

④ Информация о композиции (эпизоде)

- **Индикатор номера композиции**
Используется для отображения номера композиции и общего числа композиций в выбранном списке.
- **Индикатор названия композиции (эпизода)**
- **Иллюстрация к альбому**
Если это возможно, отображается иллюстрация к текущей композиции.

⑤ Индикатор жанра

Используется для отображения жанра текущей композиции.

⑥ Значок источника

Используется для отображения того, какой источник выбран.

⑦ Информация о текущей видеозаписи

- : **Номер раздела**
Используется для отображения номера текущего раздела при воспроизведении видеозаписи, разбитой на разделы (если это возможно).
- : **Имя исполнителя (заголовок подкаста)**
Используется для отображения имени исполнителя воспроизводимой композиции. При воспроизведении подкаста отображается название подкаста (если это возможно).
- : **Индикатор номера файла**
Используется для отображения номера воспроизводимого в данный момент файла (если это возможно).
- **Индикатор имени файла**
Используется для отображения названия воспроизводимого в данный момент файла (если это возможно).

- **Индикатор времени воспроизведения**
Используется для отображения прошедшего времени воспроизведения внутри текущего файла.
 - “-----” отображается в том случае, если соответствующая информация отсутствует.
 - Если символы, записанные на iPod, несовместимы с данной навигационной системой, они могут отображаться в искаженном виде.

Использование клавиш сенсорной панели

Аудио

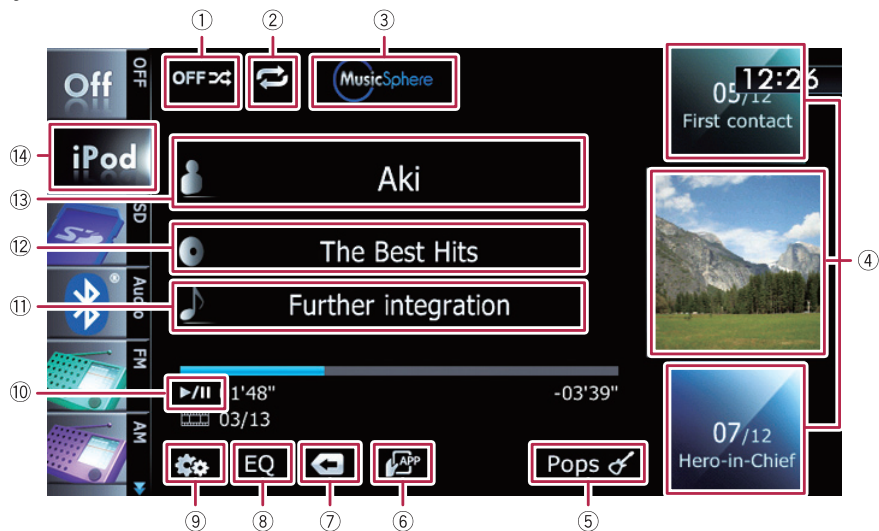

Видео

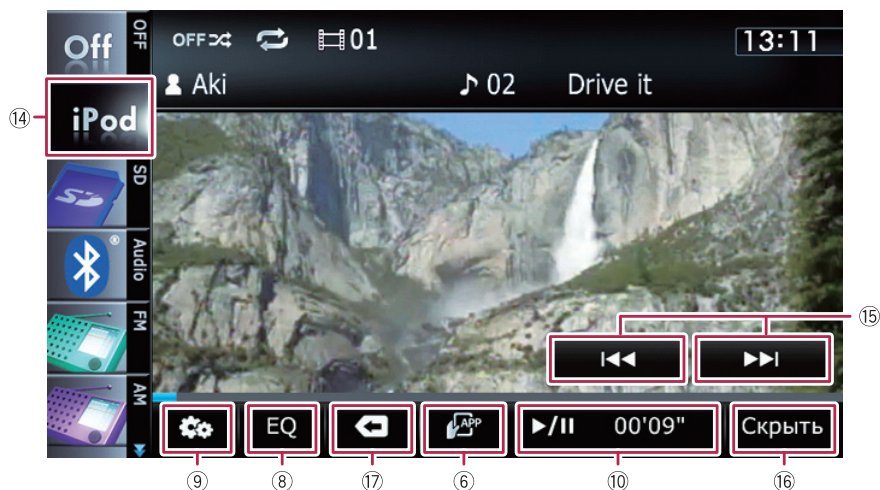

- ① **Используется для установки воспроизведения музыки в случайном порядке**

Настройку диапазона случайного воспроизведения можно изменить путем касания только одной клавиши.

➤ Подробнее см. в разделе “Используется для установки воспроизведения музыки в случайном порядке” на стр. 125.

- ② **Используется для установки диапазона повторного воспроизведения**

Диапазон повторного воспроизведения можно изменить путем касания только одной клавиши.

⇨ Подробнее см. в разделе “Используется для настройки повторного воспроизведения” на стр. 125.

③ **Используется для отображения экрана “MusicSphere”**

Касание клавиши отображает экран **MusicSphere**, и пользователь может воспроизвести содержимое списков воспроизведения, созданных с помощью компьютерной программы (**MusicSphere**).

⇨ Подробнее см. в разделе “Воспроизведение MusicSphere” на стр. 124.

④ **Используется для выбора воспроизводимой композиции**

Прокрутка клавиш вверх или вниз используется для отображения композиций, а постукивание по названию композиции используется для запуска воспроизведения.

Постукивание по нижней клавише во время случайного воспроизведения позволяет перейти к следующей композиции. Однократное постукивание по верхней клавише позволяет перейти к началу текущей композиции. Повторное постукивание по нему приведет к переходу к предыдущей композиции. При воспроизведении композиций с разделами, возможен переход по разделам назад и вперед.

⑤ **Используется для отображения списка жанров**

⑥ **Используется для переключения режима управления функциями iPod**

Касание данной клавиши позволяет осуществлять с iPod управление функциями iPod, подсоединенного к навигационной системе.

⇨ Подробнее см. в разделе “Управление функциями с iPod” на стр. 123.

Используется для отображения экрана управления приложением для iPhone

⇨ Подробнее см. в разделе “Управление приложением для iPhone с навигационной системы” на стр. 121.

⑦ **Используется для отображения меню категории**

Касание этой клавиши позволяет отобразить верхнюю категорию для воспроизведения композиции.

Используется для отображения выбранного ранее списка

В случае выбора композиции из списка для воспроизведения после касания , касание клавиши приведет к отображению предыдущего списка.

⑧ **Используется для вызова кривых эквалайзера**

⇨ Подробнее см. в разделе “Использование эквалайзера” на стр. 159.

⑨ **Используется для отображения меню “Функции”**

⇨ Подробнее см. в разделе “Использование расширенных функций” на стр. 125.

⑩ **Воспроизведение и пауза**

Касание [**▶/||**] позволяет переключаться между режимом воспроизведения и режимом паузы.

⑪ **Используется для отображения списка композиций**

⑫ **Используется для отображения списка альбомов**

⑬ **Используется для отображения списка исполнителей**

⑭ **Используется для отображения меню категории**

Касание этой клавиши позволяет отобразить меню верхней категории для воспроизведения композиции или видеозаписи.

Используется для переключения экрана управления

Постукивание по этой клавише приводит к отображению клавиши сенсорной панели (**[Видео]** или **[Аудио]**) для переключения между экранами для управления видеофайлами и экраном для управления музыкальными файлами.

⇨ Подробное описание данной операции см. в разделе “Запуск воспроизведения видеозаписи” на стр. 119.

Использование iPod (iPod)

- Данная клавиша сенсорной панели доступна, только если на iPod имеются видео- и аудиофайлы.
- Касание [Видео] или [Аудио] на экранах списков позволяет выполнять эквивалентную операцию.

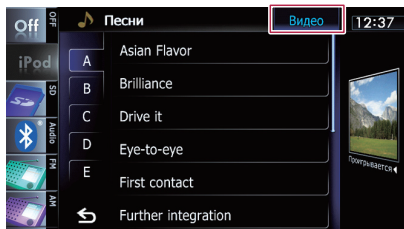

15 Используется для перехода назад или вперед к другой видеозаписи

Касание [▶▶] используется для перехода к началу следующей видеозаписи. Касание [◀◀] используется для перехода к началу текущей видеозаписи. Повторное касание используется для перехода к началу предыдущей видеозаписи. При воспроизведении видеозаписи, разбитой на разделы, можно переходить на другие разделы вперед или назад.

Быстрое перемещение назад или вперед

Коснитесь и удерживайте [◀◀] или [▶▶] для быстрого перемещения назад или вперед.

Если продолжать касаться клавиш [◀◀] или [▶▶] в течение пяти секунд, быстрое перемещение назад/вперед будет продолжаться даже в случае отпускания любой из этих клавиш. Для возобновления воспроизведения в нужной точке, коснитесь [▶/||], [◀◀] или [▶▶].

16 Используется для скрытия клавиш сенсорной панели и информации о текущей видеозаписи

При касании [Скрыть] отображается только текущий видеосигнал.

- Если нужно снова отобразить клавиши сенсорной панели и информацию о текущем видеосигнале, коснитесь ЖК-экрана в любой точке.

17 Используется для отображения меню верхней категории для видеозаписи

Касание этой клавиши позволяет отобразить верхнюю категорию для воспроизведения видеозаписи.

Используется для отображения выбранного ранее списка

В случае выбора видеозаписи из списка для воспроизведения после касания [←], касание клавиши приведет к отображению предыдущего списка.

Управление с помощью аппаратных кнопок

Нажатие кнопки TRK

Позволяет переходить по композициям, видеозаписям или подкастам вперед или назад.

При воспроизведении композиций, видеозаписей или подкастов с разделами, можно переходить по разделам вперед или назад.

Нажатие и удержание кнопки TRK

Позволяет выполнять быстрое перемещение назад или вперед.

Запуск воспроизведения видеозаписи

Навигационная система способна воспроизводить видеозаписи с подсоединенного iPod, обладающего видеофункциями.

1. Коснитесь [iPod] на левом краю экрана для отображения клавиши сенсорной панели для переключения источника видеосигнала.
2. Постучите [Аудио].

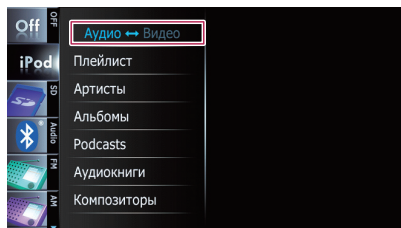

Появится список видеозаписей по категориям.

3. Постучите по одной из категорий, содержащих видеозапись, которую необходимо воспроизвести.

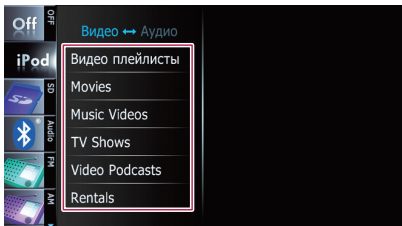

4. Постучите по нужному пункту в списке, чтобы сузить его до отображения списка видеозаписей.

⇒ Подробнее см. в разделе “Сужение списка композиций или видеозаписей” на стр. 120.

5. В списке видеозаписей постучите по видеозаписи, которую нужно воспроизвести.

Начнется воспроизведение видеозаписи.

6. Коснитесь экрана, чтобы отобразить клавиши сенсорной панели.

⇒ Подробное описание данной операции см. в разделе “Использование клавиш сенсорной панели” на стр. 117.

Сужение списка композиций или видеозаписей

Постукивание по нужному элементу списка позволяет выполнить поиск композиции или видеозаписи и воспроизвести ее в iPod.

1. Отобразите экран списка.

⇒ Подробнее см. в разделе “Используется для отображения списка жанров” на стр. 118.

⇒ Подробнее см. в разделе “Используется для отображения списка композиций” на стр. 118.

⇒ Подробнее см. в разделе “Используется для отображения списка альбомов” на стр. 118.

⇒ Подробнее см. в разделе “Используется для отображения списка исполнителей” на стр. 118.

- При касании  будет отображен экран меню верхней категории. Постучите по нужной категории.

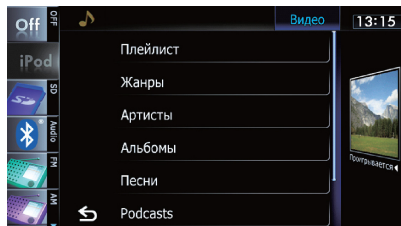

2. Выполните прокрутку, перетаскивая вкладку вверх или вниз для отображения символа, который нужно детализировать.

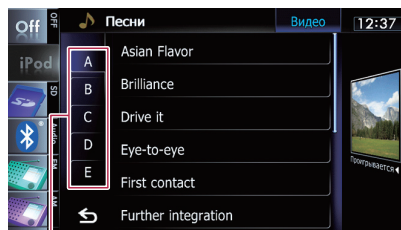

Символьные закладки

3. Постучите по вкладке для выбора символа и отображения страницы, включающей применимые варианты.

Перечисленные ниже артикли, а также пробел перед именем исполнителя будут игнорироваться; для поиска будет принят следующий символ.

- “A” или “a”
- “AN”, “An” или “an”
- “THE”, “The” или “the”

4. Выполните прокрутку списка, перетаскивая пункты вверх или вниз для отображения пункта, который нужно выбрать.

Детализируйте пункт до тех пор, пока в списке не появится название композиции (эпизода).

Постукивание [All] в списке приведет к включению всех вариантов в текущем списке. Например, если постучать по

[All] после постукивания [Артисты], можно будет перейти к следующему экрану, на котором в списке будут выбраны все исполнители.

- ❑ После выбора исполнителей, альбомов, жанров, подкастов или композиторов коснитесь и удерживайте один из списков, чтобы начать воспроизведение первой композиции в выбранном списке и отобразить следующую иерархию.

5. В списке композиций (эпизодов) или видеозаписей постучите по композиции (эпизоду) или видеозаписи, которую нужно воспроизвести.

- ❑ После выбора композиции (эпизода) или видеозаписи с помощью данной функции, касание  приведет к отображению ранее выбранного списка.

Управление приложением для iPhone с навигационной системы

ПРЕДУПРЕЖДЕНИЕ

Определенные способы использования смартфона могут быть незаконными во время вождения автомобиля в зоне вашей юрисдикции. Поэтому вы должны знать и соблюдать любые подобные ограничения.

Если вы не уверены в использовании определенной функции, выполняйте ее только тогда, когда ваш автомобиль припаркован.

Никакие функции не должны быть использованы, если только это безопасно в условиях вождения на данный момент.

Данную навигационную систему можно переключить в режим **AppRadio Mode**, в котором можно отображать и управлять на экране приложением для iPhone.

В режиме **AppRadio Mode** можно управлять приложениями с помощью таких жестов пальцами, как постукивание, перетаскивание или прокрутка на экране навигационной системы.

- ❑ Ознакомьтесь с документом “Использование связанного на основе приложения контента” перед выполнением данной операции.
- ➔ Подробнее см. в разделе “Использование связанного на основе приложения контента” на стр. 195.

- Компания Pioneer не несет ответственности за любые проблемы, которые могут возникнуть в результате использования неправильного или дефектного на основе приложения контента.
- Ответственность за содержание и функции поддерживаемых приложений несут поставщики приложений App.
- В режиме **AppRadio Mode** функциональность системы во время управления автомобилем ограничена, а доступные функции определяются поставщиками приложений App.
- Доступность функций режима **AppRadio Mode** определяется поставщиком приложений App, а не компанией Pioneer.
- Режим **AppRadio Mode** обеспечивает доступ к приложениям, отличающимся от перечисленных (на которые распространяются ограничения во время управления автомобилем), однако степень использования приложений определяется поставщиками App.

Этой функцией можно управлять с помощью следующих моделей iPhone:

- iPod touch 4-го поколения
- iPhone 4S
- iPhone 4
- ❑ Управлять с помощью переключения данной навигационной системы в режим **AppRadio Mode** можно только приложениями, доступными для режима **AppRadio Mode**. Проверьте приложения iPhone, поддерживающие режим **AppRadio Mode**, на сайте <http://www.pioneer.eu/AdvancedAppMode>
- ❑ Совместимые жесты пальцами зависят от приложения для iPhone.

Процедура запуска

1. Отобразите экран управления iPhone.

- ⇒ Подробное описание данной операции см. в разделе “Процедура запуска” на стр. 114.

2. Запустите на iPhone приложение, доступное для режима AppRadio Mode.

Изображение данного приложения будет отображено на экране навигационной системы.

- Приложение, доступное для режима **AppRadio Mode**, также можно запустить из программы запуска приложений.

3. Коснитесь , чтобы спрятать значки AV-источников или подождите до тех пор, пока значки источников не исчезнут.

- Если значки источника будут отображаться, вы не сможете выполнять операции с приложением на экране.

4. Выполните операции с приложением.

5. Коснитесь клавиши для возврата к экрану управления iPhone.

Использование клавиш сенсорной панели

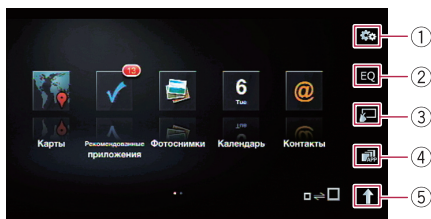

① Используется для отображения меню “Функции”

② Используется для вызова кривых эквалайзера

- ⇒ Подробнее см. в разделе “Использование эквалайзера” на стр. 159.

③ Переключение в обычный режим

Постукивание по экрану приведет к отображению экрана управления iPhone.

④ Запуск программы AppRadio app

Постукивание по экрану приведет к запуску программы **AppRadio app**, которая является программой запуска для приложений, доступных для режима **AppRadio Mode**.

- Для использования программы **AppRadio app** в данной навигационной системе предварительно установите ее на iPhone.

Подробную информацию о программе **AppRadio app** можно найти на следующем сайте:

<http://www.pioneer-rus.ru/AppRadio>

- В некоторых моделях iPhone выбор источника может привести к запуску приложения для iPhone. Если появится сообщение “Проверьте экран смартфона, предварительно убедившись в безопасности и законности соответствующих действий.”, запустите приложение с iPhone.

⑤ Отображение значков AV-источников

Постукивание по данной клавише приведет к отображению значков AV-источников.

- При касании клавиши клавиша изменится на клавишу . При касании клавиши значки AV-источников будут скрыты, и клавиша изменится на клавишу .

Использование клавиатуры

⚠ ВНИМАНИЕ

В целях безопасности активация клавиатуры недоступна, пока автомобиль не будет остановлен и не будет установлен на стояночный тормоз.

- Клавиатура доступна только в режиме **AppRadio Mode**.

При постукивании по области ввода текста приложения для iPhone, на экране появится клавиатура. Вы можете ввести нужный текст непосредственно с навигационной системы.

- Выбранный язык для клавиатуры навигационной системы должен совпадать с настройкой на iPhone. В случае разных настроек данного

Использование iPod (iPod)

изделия и iPhone надлежащий ввод символов может быть невозможным.

1. Выберите язык клавиатуры на iPhone.
2. Отобразите экран управления iPhone.
⇒ Подробное описание данной операции см. в разделе “Процедура запуска” на стр. 114.
3. Коснитесь .
4. Коснитесь .
Появится меню “Функции”.
5. Коснитесь [Клавиатура].
Появится экран “Выбрать клавиатуру”.
6. Коснитесь нужного языка.
После выбора языка вернется предыдущий экран.
7. Постучите по области ввода текста на экране приложения iPhone.
Появится клавиатура для ввода текста.

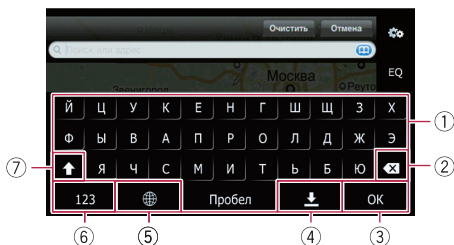

- 1 Используется для ввода символов
- 2 Используется для удаления по одной букве с конца текста
- 3 Используется для подтверждения ввода и перехода к следующему шагу
- 4 Используется для скрытия клавиатуры, после чего текст можно вводить с помощью клавиатуры iPhone
- 5 Используется для изменения раскладки клавиатуры iPhone
 - Раскладки клавиатуры iPhone, которые можно выбирать, постукивая по , зависят от настройки раскладки клавиатуры iPhone.
- 6 Используется для переключения на клавиатуру с цифрами и символами
- 7 Используется для изменения регистра символов клавиатуры

При использовании приложения, не совместимого с режимом AppRadio Mode

При запуске приложения, не совместимого с режимом **AppRadio Mode**, в зависимости от приложения, им можно будет управлять с помощью отображенных клавиш сенсорной панели. Однако реакция на касание клавиши зависит от приложения. Вывод изображений на экран навигационной системы также зависит от приложения.

1. Отобразите экран управления iPhone.
⇒ Подробное описание данной операции см. в разделе “Процедура запуска” на стр. 114.
2. Коснитесь .
Управление музыкальными и видеоисточниками будет переключено на iPhone.
3. Запустите приложение с iPhone.
4. Коснитесь клавиши  для возврата к экрану управления iPhone.

Управление функциями с iPod

Вы можете переключить управление музыкальными и видеоисточниками на iPod.

- Следующие операции можно выполнять с навигационной системы даже при выполнении других операций с iPod.
 - Воспроизведение и пауза
 - Быстрое перемещение назад или вперед
 - Переход вперед или назад
 - Регулировка громкости
- Звук будет выводиться через динамики автомобиля даже при выполнении операций с iPod.

Процедура запуска

1. Отобразите экран управления iPod.
⇒ Подробное описание данной операции см. в разделе “Процедура запуска” на стр. 114.

2. Коснитесь .

Управление музыкальными и видеисточниками будет переключено на iPod.

3. Выполните операции с музыкальными и видеисточниками с помощью iPod.

4. Коснитесь клавиши для возврата к экрану управления iPod.

Использование клавиш сенсорной панели

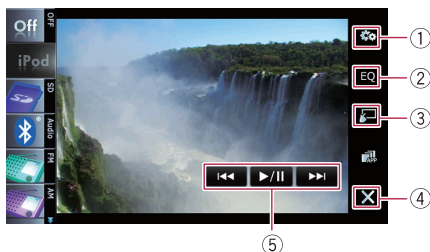

① Используется для отображения меню “Функции”

② Используется для вызова кривых эквалайзера







⇒ Подробнее см. в разделе “Использование эквалайзера” на стр. 159.

③ Переключение в обычный режим

Постукивание по клавише отображает операционный экран iPod.

④ Скрытие значков AV-источников

Постукивание по клавише приведет к отображению только текущего изображения.

При касании клавиши  клавиша  изменится на клавишу . При касании клавиши  значки AV-источников будут отображены, и клавиша  изменится на клавишу .

⑤ Управление iPod

Активируемые путем прикосновения операции варьируются в зависимости от подсоединенного iPod.

Воспроизведение MusicSphere

Пользователь может воспроизводить содержимое списков воспроизведения, сформированных компьютерной программой (**MusicSphere**) в среде имеющегося графического интерфейса.

Компьютерная программа (**MusicSphere**) будет доступна на нашем веб-сайте.

Процедура запуска

1. Отобразите экран управления музыкой iPod.

⇒ Подробное описание данной операции см. в разделе “Процедура запуска” на стр. 114.

2. Коснитесь .

⇒ Подробное описание данных операций см. в разделе “Используется для отображения экрана “MusicSphere”” на стр. 118.

Чтение экрана

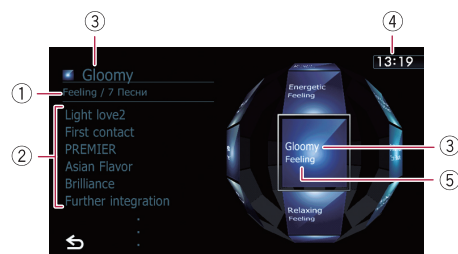

① Название категории и общее число композиций

Используется для отображения названия категории и общего числа воспроизводимых композиций в выбранном в данный момент плейлисте.

② Индикатор названия композиции

Используется для отображения шести композиций, включая первую композицию, воспроизводимую после выбора плейлиста.

③ Индикатор названия плейлиста

Используется для отображения названия выбранного в данный момент плейлиста.

Использование iPod (iPod)

④ Текущее время

⑤ Название категории

Используется для отображения названия категории в плейлисте.

Использование клавиш сенсорной панели

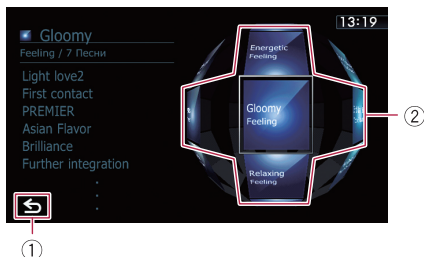

① Используется для переключения на экран управления AV-источниками

② Используется для воспроизведений плейлиста

Постукивание по клавише приведет к перемещению плейлиста в центр экрана, а постукивание по центральной клавише приведет к запуску воспроизведения.

□ Для изменения отображаемого плейлиста поворачивайте сферу, перетаскивая клавиши вверх, вниз, влево или вправо.

Существует два типа повторного воспроизведения.

При каждом касании [**Повтор**] происходит изменение настройки в следующей последовательности:

- **Все:** Используется для повтора всех композиций или видеозаписей в выбранном списке.
- **Одну:** Используется для повтора только текущей композиции или видеозаписи.

② Используется для установки воспроизведения музыки в случайном порядке

Эта функция перемешивает композиции или альбомы и воспроизводит их в произвольном порядке.

При каждом касании [**Перемешать**] происходит изменение настройки в следующей последовательности:

- **Вык:** Не перемешивать.
- **Песни:** Используется для воспроизведения композиций или видеозаписей в выбранном списке в произвольном порядке.
- **Альбомы:** Используется для выбора альбома с случайным порядке и воспроизведения всех композиций в альбоме по порядку.

③ Используется для установки скорости воспроизведения аудиокниги

При прослушивании аудиокниги с iPod можно изменить скорость воспроизведения.

При каждом касании [**Аудиокнига**] происходит изменение настройки в следующей последовательности:

- **Обычный:** Воспроизведение с обычной скоростью
- **Быстрее:** Более быстрое воспроизведение, чем с обычной скоростью
- **Медленнее:** Более медленное воспроизведение, чем с обычной скоростью

④ Используется для воспроизведения видеозаписи в широкоэкранный режим

Если видеоизображение совместимо с широкоформатным экраном, установите

Использование расширенных функций

- Коснитесь  на экране "iPod".

Появится меню "Функции".



① Используется для настройки повторного воспроизведения

параметр **“Шир.формат”** в положение **“Вкл.”** для просмотра видеоизображения в широкоэкранный виде.

При каждом касании **[Шир.формат]** происходит изменение настройки в следующей последовательности:

- **Вкл.:** Вывод широкоэкранный видеосигнала с iPod.
- **Вык:** Вывод видеосигнала обычного формата с iPod.
- Изменение размера происходит после изменения настройки **“Шир.формат”** и выбора видеозаписи для воспроизведения.
- Данная настройка доступна только во время работы с видеозаписью.

⑤ **Используется для воспроизведения композиций, связанных с текущей композицией**

Можно воспроизводить композиции, связанные с текущей композицией, с помощью следующих списков.

- **Спт.исплн.:** Композиции, связанные с текущим исполнителем, будут воспроизводиться в порядке альбома.
- **Link альбомы:** Будут воспроизводиться композиции, связанные с текущим альбомом.
- **Сопоставить жанры:** Композиции, связанные с текущим жанром, будут воспроизводиться в порядке исполнителя.

⑥ **Используется для выбора отображаемого языка клавиатуры**

Вы можете выбрать отображаемый язык клавиатуры, используемой в режиме **AppRadio Mode**.

- Данная настройка доступна только при переключении экрана навигационной системы на экран приложения для iPhone.

Использование аудиоплеера Bluetooth

Вы можете осуществлять управление аудиоплеером Bluetooth.

- Перед использованием аудиоплеера Bluetooth необходимо зарегистрировать и подключить устройство к данной навигационной системе.
- ⇒ Подробнее см. в разделе “Регистрация устройств Bluetooth” на стр. 50.
- Операции варьируются в зависимости от типа аудиоплеера Bluetooth.
- В зависимости от аудиоплеера Bluetooth, подключенного к данной навигационной системе, доступные операции с этой навигационной системой могут быть ограничены следующими двумя уровнями:
 - Профиль A2DP (Расширенный профиль распространения аудио): Возможно только воспроизведение композиций на аудиоплеере.
 - Профиль A2DP и профиль AVRCP (Профиль дистанционного управления аудио/видео): Возможно воспроизведение, приостановка, выбор композиций и т.д.
- Поскольку на рынке существует множество аудиоплееров Bluetooth, операции с аудиоплеером Bluetooth и использованием данной навигационной системы будут значительно отличаться. Во время управления плеером на данной навигационной системе см. руководство по эксплуатации, прилагаемое к аудиоплееру Bluetooth, а также данное руководство.
- Старайтесь избегать пользования сотовым телефоном во время прослушивания композиций на аудиоплеере Bluetooth. При использовании сотового телефона его сигнал может привести к появлению помех при воспроизведении композиций.
- Даже в случае переключения на другой источник во время прослушивания композиции на аудиоплеере Bluetooth ее воспроизведение будет продолжено.
- В зависимости от аудиоплеера Bluetooth, подключенного к навигационной системе, операции данной навигационной системы по

управлению плеером могут отличаться от пояснений в данном руководстве.

- Во время разговора по сотовому телефону, подключенному к данному аппарату с помощью беспроводной технологии Bluetooth, воспроизведение композиции с аудиоплеера Bluetooth, подключенного к данному аппарату, может быть приостановлено.

Процедура запуска

1. Отобразите экран управления AV-источниками.

- ⇒ Подробное описание данных операций см. в разделе “Отображение экрана управления AV-источниками” на стр. 66.

2. Постучите по [Audio] на левом краю экрана для отображения экрана “Audio”.

3. Используйте клавиши сенсорной панели на экране для управления аудиоплеером Bluetooth.

- ⇒ Подробнее см. в разделе “Использование клавиш сенсорной панели” на стр. 129.

Чтение экрана





① Индикатор условий воспроизведения



Используется для обозначения текущего состояния воспроизведения при подключении аудиоплеера Bluetooth с технологией AVRCP 1.3.

Использование аудиоплеера Bluetooth

Воспроизведение файлов в произвольном порядке

Индикатор	Значение
	Используется для отмены воспроизведения файлов в произвольном порядке.
	Используется для воспроизведения в произвольном порядке всех аудиофайлов в текущем диапазоне повторного воспроизведения.

Установка диапазона повторного воспроизведения

Индикатор	Значение
	Повтор не используется.
	Используется для повтора только текущего файла.
	Используется для повтора всех аудиофайлов в аудиоплеере Bluetooth.

② Информация о текущем файле

Если подключен аудиоплеер Bluetooth с профилем AVRCP 1.3, будет отображена следующая информация.

- : **Имя исполнителя**
Используется для отображения имени исполнителя воспроизводимой в данный момент композиции (если это возможно).
- : **Название альбома**
Используется для отображения названия альбома текущего файла (если это возможно).
- : **Название дорожки**
Используется для отображения названия воспроизводимой в данный момент дорожки (если это возможно).
- **Индикатор времени воспроизведения**
Используется для отображения прошедшего времени воспроизведения внутри текущего файла.
- **Индикатор номера файла**
Используется для отображения воспроизводимого в данный момент номера файла (если доступно).

- В следующих случаях информация о файле будет отображена только после начала или возобновления воспроизведения файла:
 - Подсоединен аудиоплеер Bluetooth, совместимый с AVRCP 1.3 и включено воспроизведение с помощью плеера.
 - Выбран другой файл после приостановки воспроизведения.

③ Текущее время

④ Значок источника

Используется для отображения того, какой источник выбран.

⑤ Индикатор названия устройства

⑥ Индикатор статуса соединения

Используется для отображения того, подсоединено ли устройство с технологией Bluetooth.

Использование клавиш сенсорной панели



① Используется для воспроизведения файлов в произвольном порядке

4Все файлы в диапазоне повторного воспроизведения можно воспроизвести в произвольном порядке путем касания только одной клавиши.

□ Эта функция доступна только при подсоединении аудиоплеера Bluetooth с профилем AVRCP 1.3.

⇒ Подробнее см. в разделе “Используется для воспроизведения файлов в произвольном порядке” на стр. 129.

② Используется для установки диапазона повторного воспроизведения

Диапазон повторного воспроизведения можно изменить путем касания только одной клавиши.

□ Эта функция доступна только при подсоединении аудиоплеера Bluetooth с профилем AVRCP 1.3.

⇒ Подробнее см. в разделе “Используется для изменения диапазона повтора” на стр. 130.

③ Воспроизведение и пауза

Касание [▶] или [⏸] позволяет переключаться между режимом воспроизведения и режимом паузы.

④ Используется для подсоединения аудиоплеера Bluetooth

Касание [Соединить] приведет к отображению экрана ожидания соединения, и навигационная система будет ожидать запроса на соединение с беспроводной технологией Bluetooth.

⑤ Используется для вызова кривых эквалайзера

⇒ Подробнее см. в разделе “Использование эквалайзера” на стр. 159.

⑥ Используется для отображения меню “Функции”

⇒ Подробнее см. в разделе “Использование расширенных функций” на стр. 130.

Управление с помощью аппаратных кнопок

Нажатие кнопки TRK

Позволяет переходить по файлам вперед или назад.

Нажатие и удержание кнопки TRK

Позволяет выполнять быстрое перемещение назад или вперед.

Использование расширенных функций

□ Это меню доступно только при подключении аудиоплеера Bluetooth с профилем AVRCP 1.3.

- Коснитесь  на экране "Audio".

Появится меню "Функции".

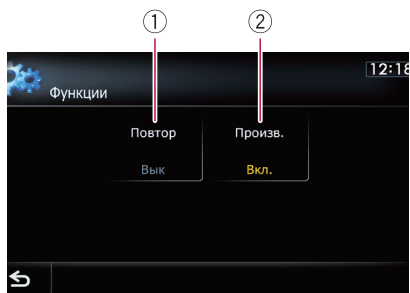

① Используется для изменения диапазона повтора

При каждом касании [Повтор] происходит изменение настройки в следующей последовательности:

- **Все:** Используется для повтора всех аудиофайлов в аудиоплеере Bluetooth.
- **Трек:** Используется для повтора только текущего файла.
- **Вык:** Повтор не используется.

□ В случае перехода по файлу вперед или назад, когда диапазон повтора воспроизведения установлен как "Трек", диапазон повтора воспроизведения изменится на "Все".

② Используется для воспроизведения файлов в произвольном порядке

Воспроизведение в произвольном порядке позволяет проигрывать файлы в произвольной последовательности в текущем диапазоне воспроизведения.

Каждое касание [Произв.] используется для включения или выключения.

Использование AV-входа

Можно отобразить видеоизображение, выводимое оборудованием, подсоединенным к навигационной системе. Для получения подробной информации о способе подсоединения см. Руководство по установке.

⚠ ВНИМАНИЕ

С целью безопасности просмотр видеоизображения во время движения автомобиля невозможен. Для просмотра видеоизображения необходимо остановиться в безопасном месте и задействовать стояночный тормоз.

Процедура запуска

1. Коснитесь [Вход AV1] в меню “Настройки системы AV”.
⇒ Подробнее см. в разделе “Настройка видеовхода (AV1)” на стр. 154.
2. Отобразите экран управления AV-источниками.
⇒ Подробное описание данных операций см. в разделе “Отображение экрана управления AV-источниками” на стр. 66.
3. Постучите по [AV1] на левом краю экрана.
Изображение будет выведено на экран.
4. Коснитесь экрана, чтобы отобразить клавиши сенсорной панели.

Чтение экрана



- 1 Текущее время
5Используется для отображения того, какой источник выбран.
- 2 Значок источника

Использование клавиш сенсорной панели

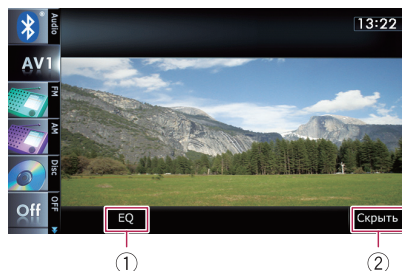

- 1 Используется для вызова кривых эквалайзера
⇒ Подробнее см. в разделе “Использование эквалайзера” на стр. 159.
- 2 Используется для скрытия клавиш сенсорной панели
Касание [Скрыть] приводит к скрытию клавиш сенсорной панели.
 Если нужно снова отобразить клавиши сенсорной панели, коснитесь ЖК-экрана в любой точке.

Отображение экрана для настроек навигации

1. Нажмите кнопку **HOME** для отображения экрана “Главное меню”.
2. Коснитесь [**Настройки**].
Появится экран “**Меню настроек**”.
 Эту операцию также можно выполнить с помощью экрана “**Меню ярлыков**”.
3. Коснитесь [**Настройки навигации**].



Появится меню “**Настройки навигации**”.

4. Коснитесь элемента, настройку которого нужно изменить.



- При касании вернется предыдущий экран.

Проверка подсоединений проводов

Убедитесь, что провода между навигационной системой и автомобилем соединены надлежащим образом. Проверьте также правильность мест их подсоединения.

1. **Отобразите экран “Настройки навигации”.**
 ➔ Подробнее см. в разделе “Отображение экрана для настроек навигации” на стр. 132.

2. Коснитесь [**Состояние соединения**].
Появится экран “**Состояние соединения**”.

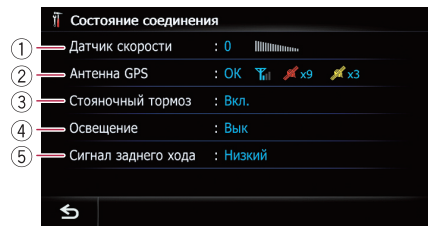

- ① **Датчик скорости**
Будет отображено значение датчика скорости, обнаруженного навигационной системой. Пока автомобиль неподвижен, отображается индикация “0”.
- ② **Антенна GPS**
Используется для отображения статуса соединения GPS-антенны, чувствительности приема и количества спутников, от которых принимается сигнал.

Цвет	Передача сигнала	Используется в позиционировании
Оранжевый	Да	Да
Желтый	Да	Нет

- Если GPS-антенна подсоединена к навигационной системе, будет отображаться “**OK**”.
Если GPS-антенна не подсоединена к навигационной системе, будет отображаться “**NOK**”.
- В случае неустойчивого приема измените положение установки GPS-антенны.

- ③ **Стояночный тормоз**
Если стояночный тормоз задействован, будет отображаться “**Вкл.**”. Если стояночный тормоз отпущен, будет отображаться “**Вык.**”.
- ④ **Освещение**
Если фары или освещение автомобиля включено, будет отображаться “**Вкл.**”. Если освещение автомобиля выключено, будет отображаться “**Вык.**”. (Если оранжевый/белый провод не подсоединен, появится “**Вык.**”.)
- ⑤ **Сигнал заднего хода**

Выполнение персональных настроек

При переключении рычага передач в положение "R" сигнал переключится в положение "Высокий" или "Низкий". (В зависимости от автомобиля будет отображаться один из них.)

Проверка статуса калибровки датчика и статуса вождения

Навигационная система может автоматически использовать память ее датчиков в зависимости от внешних размеров шин.

1. Отобразите экран "Настройки навигации".

→ Подробнее см. в разделе "Отображение экрана для настроек навигации" на стр. 132.

2. Коснитесь [Статус 3D калибровки].

Появится экран "Статус 3D калибровки".

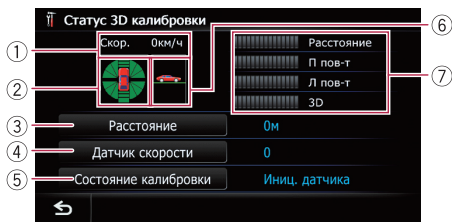

① Скор.

Используется для указания скорости, определенной навигационной системой. (Это значение может отличаться от действительной скорости автомобиля, поэтому не используйте его вместо спидометра.)

② Ускорение или замедление/Скорость поворота

Используется для указания ускорения или замедления автомобиля. Кроме того, будет отображаться скорость поворота при повороте автомобиля влево или вправо.

③ Расстояние

Используется для указания пройденного расстояния.

④ Датчик скорости

Используется для указания общего количества датчиков скорости.

⑤ Состояние калибровки

Используется для указания текущего режима движения.

⑥ Уклон

Используется для указания величины уклона улицы, на которой автомобиль находится в данный момент.

⑦ Степень калибровки

Количество ситуаций калибровки датчика для измерения расстояния (**Расстояние**), правого поворота (**П пов-т**), левого поворота (**Л пов-т**) и 3D-ориентации (**3D**) указывается в виде длины полос.

В случае замены колес или установки цепей, включение датчика скорости позволяет системе обнаружить факт изменения диаметра и автоматически изменить значение для расчета расстояния.

При подсоединении продающегося отдельно датчика скорости (ND-PG1) значение расчета расстояния не может обновляться автоматически.

Очистка состояния

Вы можете удалить результаты калибровки, сохраненные в "Расстояние", "Датчик скорости" или "Состояние калибровки".

1. Коснитесь [Расстояние] или [Датчик скорости].

На дисплее появится следующее сообщение.

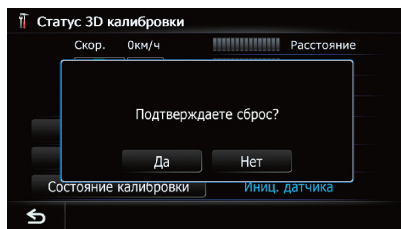

2. Коснитесь [Да].

Используется для очистки результатов, сохраненных в "Расстояние" или "Датчик скорости".

3. Коснитесь [Состояние калибровки].

На дисплее появится следующее сообщение.

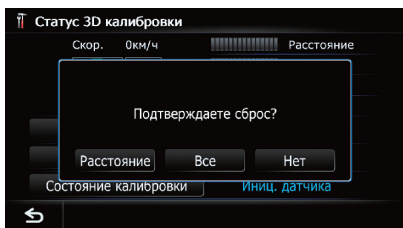

4. Коснитесь [Все].

Очистка всех результатов калибровки.

- Коснитесь [Все] в следующих случаях:
 - После изменения места установки навигационной системы
 - После изменения угла установки навигационной системы
 - После перестановки навигационной системы на другой автомобиль
- При касании [Расстояние] все результаты калибровки, сохраненные в "Расстояние", будут очищены.

Использование функции расхода топлива

Ввод информации о расходе топлива для расчета стоимости топлива

Вы можете оценить стоимость топлива до пункта назначения, введя в навигационную систему информацию о расходе топлива.

⇒ Подробнее см. в разделе "Настройка маршрута к пункту назначения" на стр. 38.

1. Отобразите экран "Настройки навигации".

⇒ Подробнее см. в разделе "Отображение экрана для настроек навигации" на стр. 132.

2. Коснитесь [Расход].

Появится экран "Настройки расхода топлива".

3. Введите информацию о расходе топлива.

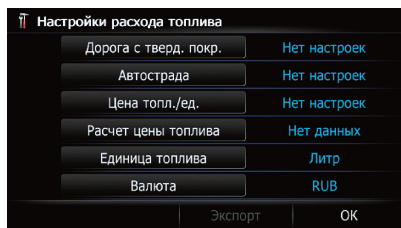

Введите следующие пункты:

- **Дорога с тверд. покр.:**
Введите стоимость топлива при движении по обычным дорогам.
- **Автострада:**
Введите стоимость топлива при движении по автомагистрали.
- **Цена топл./ед.:**
Введите стоимость единицы объема топлива.
- **Единица топлива:**
Установите единицу объема топлива.
- **Валюта:**
Установите единицу валюты.
- Единица измерения в "Дорога с тверд. покр." и "Автострада" зависит от единицы измерения, выбранной в "Единица топлива".
 - В случае установки параметра "Единица топлива" в положение "Литр".
Введите, сколько топлива понадобится для того, чтобы проехать 100 километров (60 миль).
 - В случае установки параметра "Единица топлива" в положение "Галлон".
Введите, сколько километров (миль) можно проехать на галлоне топлива.

После ввода всех пунктов ввод информации о расходе топлива будет завершен.

Расчет расхода топлива

После ввода информации о топливе в навигационную систему и экспорта этих данных на карты памяти SD, можно будет проверить на ПК информацию о расходе топлива с помощью вспомогательной программы NavGate FEEDS, доступной отдельно.

Выполнение персональных настроек

- ❑ Можно сохранить до 24 наборов данных. Также можно экспортировать данные, как показано ниже. Если количество записей достигнет максимального значения, новая запись будет заменять старую.

Эти расчеты основываются только на предоставленной вами информации, а не на каких-либо данных автомобиля. Отображаемое значение расхода топлива является только справочным значением, и достижение отображаемого значения расхода топлива не гарантируется.

1. Отобразите экран “Настройки навигации”.

⇒ Подробнее см. в разделе “Отображение экрана для настроек навигации” на стр. 132.

2. Коснитесь [Расход].

Появится экран “Настройки расхода топлива”.

3. Коснитесь [Расчет цены топлива].

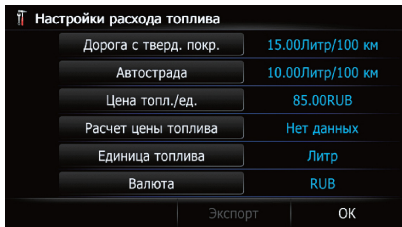

Появится экран “Расчет цены топлива”.

4. Введите информацию о расходе топлива.

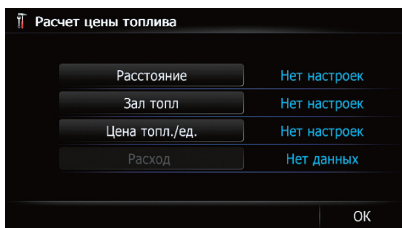

Введите следующие пункты:

- **Расстояние:**
Введите расстояние, пройденное с момента предыдущей заправки.

- ❑ Расстояние записывается автоматически только в том случае, если было записано расстояние, пройденное с момента предыдущей заправки.

• **Зал топл.:**

Введите количество заправленного топлива.

• **Цена топл./ед.:**

Введите стоимость единицы объема топлива.

После ввода всех элементов расход топлива будет отображен рядом с “Расход”.

5. Коснитесь [ОК].

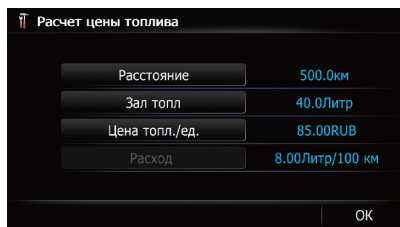

Появится экран “Настройки расхода топлива”.

Экспорт данных с информацией о стоимости топлива

Данные о стоимости топлива можно экспортировать на карту памяти SD.

- ❑ Во время экспорта на карту памяти SD, данные, сохраненные в навигационной системе, будут очищены.
- ❑ Если на карте памяти SD имеются предыдущие данные, они будут заменены новыми данными.

1. Вставьте карту памяти SD в слот для карты SD.

⇒ Подробнее описание данной операции см. в разделе “Загрузка и извлечение карты памяти SD” на стр. 12.

2. Отобразите экран “Настройки навигации”.

⇒ Подробнее см. в разделе “Отображение экрана для настроек навигации” на стр. 132.

3. Коснитесь [Расход].

Появится экран **“Настройки расхода топлива”**.

4. Коснитесь [Экспорт].

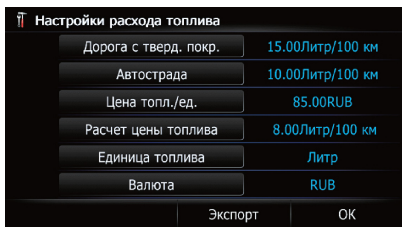

После появления сообщения с подтверждением экспорта данных начнется экспорт данных на карту памяти SD.

После окончания процедуры появится экран **“Настройки расхода топлива”**.

Запись истории маршрута

Активация журнала маршрута позволяет записывать историю маршрута (называемую ниже **“журнал маршрута”**). Историю маршрута можно будет просмотреть позже.

В случае установки карты памяти SD в слот для карты памяти SD, журналы маршрута будут сохраняться на карте памяти SD.

1. Вставьте карту памяти SD в слот для карты SD.

⇒ Подробное описание данной операции см. в разделе **“Загрузка и извлечение карты памяти SD”** на стр. 12.

2. Отобразите экран **“Настройки навигации”**.

⇒ Подробнее см. в разделе **“Отображение экрана для настроек навигации”** на стр. 132.

3. Коснитесь [Бортовой журнал].

Появится экран **“Бортовой журнал”**.

4. Коснитесь [Бортовой журнал].

При каждом касании данной клавиши настройка будет изменяться.

- **Вык** (по умолчанию): Журнал маршрута нельзя экспортировать на карту памяти SD.

- **Вкл.**: Журнал маршрута можно сохранить на карту памяти SD.
- Пока данная настройка установлена в положение **“Вкл.”**, навигационная система будет продолжать сохранять журналы маршрута на вставленной карте памяти SD.

5. Коснитесь [По типу].

При каждом касании данной клавиши настройка будет изменяться.

- **Частные** (по умолчанию): Используется для изменения атрибута журнала маршрута в положение **“Частные”**.
- **Бизнес**: Используется для изменения атрибута журнала маршрута в положение **“Бизнес”**.
- **Проч**: Используется для изменения атрибута журнала маршрута в положение **“Проч”**.

Использование демонстрационной навигации

Это демонстрационная функция для магазинов. После установки маршрута прикосновение к этой клавише приводит к запуску моделирования навигации по маршруту.

1. Отобразите экран **“Настройки навигации”**.

⇒ Подробнее см. в разделе **“Отображение экрана для настроек навигации”** на стр. 132.

2. Коснитесь [Демо-режим].

При каждом касании данной клавиши настройка будет изменяться.

- **Вык** (по умолчанию): Выключение демонстрационной навигации.
 - **Вкл.**: Повтор демонстрационной навигации.
- #### 3. Отобразите экран карты.
- Начнется демонстрационная навигация.

Выполнение персональных настроек

⇒ Подробное описание данных операций см. в разделе “Обзор переключения экранов” на стр. 16.

Регистрация местоположения дома

Регистрация местоположения дома позволяет сэкономить время и силы. Кроме того, маршруты до местоположения дома можно рассчитать касанием одной клавиши в “**Меню пункта назначения**”. Зарегистрированное местоположение дома может быть изменено.

1. Отобразите экран “Настройки навигации”.

⇒ Подробнее см. в разделе “Отображение экрана для настроек навигации” на стр. 132.

2. Коснитесь [Домашний адрес].

Появится экран “Домашний адрес”.

3. Коснитесь [Дом].

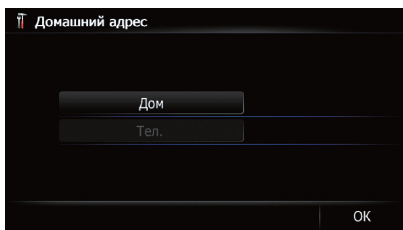

Появится экран “**Выбрать метод поиска**”.

- При касании [Тел.] можно отредактировать номер домашнего телефона.

- [Тел.] доступен только в том случае, если номер домашнего телефона уже зарегистрирован.

4. Поиск местоположения.

⇒ Подробнее см. в разделе “Поиск и выбор местоположения” на стр. 29.

После поиска точки будет отображена карта выбранного положения.

5. Коснитесь [OK].

Местоположение будет зарегистрировано, а затем появится экран “**Домашний адрес**”.

6. Коснитесь [OK].

Регистрация будет завершена.

Коррекция текущего местоположения

Коснитесь экрана для регулировки текущего положения и направления автомобиля, отображаемого на карте.

1. Отобразите экран “Настройки навигации”.

⇒ Подробнее см. в разделе “Отображение экрана для настроек навигации” на стр. 132.

2. Коснитесь [Изменить текущее местопол.].

3. Прокрутите положение до места, в котором нужно выполнить остановку, а затем коснитесь [OK].

4. Коснитесь клавиши со стрелкой на экране для установки направления, а затем коснитесь [OK].

Изменение настройки Есо-функции

Настройку Есо-функции можно изменить.

1. Отобразите экран “Настройки навигации”.

⇒ Подробнее см. в разделе “Отображение экрана для настроек навигации” на стр. 132.

2. Коснитесь [Есо-настройки].

Появится экран “Есо-настройки”.

3. Коснитесь каждого элемента.

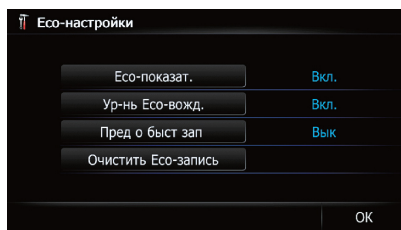

На этом экране можно управлять следующими пунктами.

Выполнение персональных настроек

- **Есо-показат.**
 - **Вкл.** (по умолчанию):
Используется для отображения “Есо-показат.”.
 - **Вык:**
Используется для скрытия “Есо-показат.”.
- ⇒ Подробнее см. в разделе “Проверка статуса экологичного вождения” на стр. 27.
- **Ур-нь Есо-вожд.**
 - **Вкл.** (по умолчанию):
После достижения пункта назначения появится сообщение и прозвучат звуковые сигналы, если уровень “Ур-нь Есо-вожд.” повысился или понизился.
 - **Вык:**
По достижении автомобилем пункта назначения сообщение не появится и звуковой сигнал не прозвучит.
- ⇒ Подробнее см. в разделе “Отображение указаний по уровню Есо-вождения” на стр. 28.
- **Пред о быст зап**
 - **Вык** (по умолчанию):
При резком старте автомобиля не появится сообщения и не прозвучит звуковой сигнал.
 - **Вкл.:**
При резком старте автомобиля появится сообщение и прозвучит звуковой сигнал.
- ⇒ Подробнее см. в разделе “Предупреждение о резком старте” на стр. 28.

4. Коснитесь [ОК].

Настройки завершены.

Очистка информации о расходе топлива

Вы можете очистить информацию о расходе топлива, накопленную на данную дату.

1. Отобразите экран “Настройки навигации”.

⇒ Подробнее см. в разделе “Отображение экрана для настроек навигации” на стр. 132.

2. Коснитесь [Есо-настройки].

Появится экран “Есо-настройки”.

3. Коснитесь [Очистить Есо-запись].

Появится запрос о подтверждении очистки информации о расходе топлива.

4. Коснитесь [Да].

Данные о расходе топлива будут удалены.

Отображение экрана для настроек карты

1. Нажмите кнопку НОМЕ для отображения экрана “Главное меню”.

2. Коснитесь [Настройки].

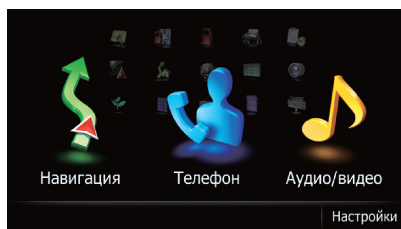

Появится экран “Меню настроек”.

3. Коснитесь [Настройки карты].



Появится экран “Настройки карты”.

4. Коснитесь элемента, настройку которого нужно изменить.

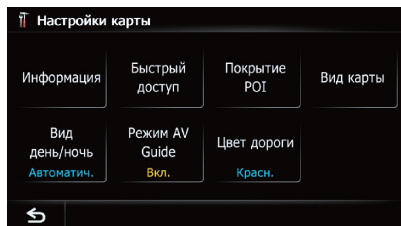

Выполнение персональных настроек

- При касании  вернется предыдущий экран.

Настройка отображения автоматического увеличения

Данная настройка обеспечивает переключение к увеличенной карте вокруг точки, в которой автомобиль приближается к пересечению, въезду/выезду с автомагистрали или пересечению дорог.

1. Отобразите экран “Настройки карты”.

⇒ Подробнее см. в разделе “Отображение экрана для настроек карты” на стр. 138.

2. Коснитесь [Информация].

Появится экран “Отображаемая информация”.

3. Коснитесь [Увеличенный вид].

При каждом касании данной клавиши настройка будет изменяться.

- **Вкл.** (по умолчанию):
Используется для переключения на увеличенную карту.
- **Вык.**
Не выполняется переключение на увеличенную карту.

Настройка отображения ограничения скорости

Используется для выбора того, нужно ли отображать ограничение скорости на текущей дороге.

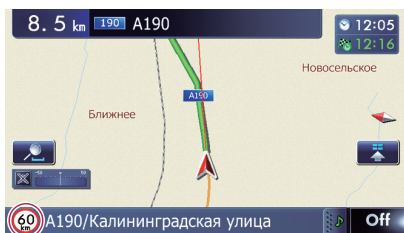

Ограничение скорости

1. Отобразите экран “Настройки карты”.

⇒ Подробнее см. в разделе “Отображение экрана для настроек карты” на стр. 138.

2. Коснитесь [Информация].

Появится экран “Отображаемая информация”.

3. Коснитесь [Показ.огранич.скорости].

При каждом касании данной клавиши настройка будет изменяться.

- **Скрыть** (по умолчанию):
Ограничение скорости не отображается на карте.
- **Вид:**
Ограничение скорости отображается на карте.

Отображение значка соединения Bluetooth

Используется для выбора того, нужно ли отображать значок для текущего состояния соединения с телефоном по беспроводной технологии Bluetooth.

Значок соединения Bluetooth



1. Отобразите экран “Настройки карты”.

⇒ Подробнее см. в разделе “Отображение экрана для настроек карты” на стр. 138.

2. Коснитесь [Информация].

Появится экран “Отображаемая информация”.

3. Коснитесь [Bluetooth подключен].

При каждом касании данной клавиши настройка будет изменяться.

- **Вид** (по умолчанию):
Значок соединения Bluetooth отображается на карте.

Выполнение персональных настроек

- **Скрыть:**
Значок соединения Bluetooth не отображается на карте.

Настройка отображения названия текущей улицы

Используется для выбора того, нужно ли отображать название улицы (или название города) по которому движется автомобиль.

1. **Отобразите экран “Настройки карты”.**
⇨ Подробнее см. в разделе “Отображение экрана для настроек карты” на стр. 138.
2. **Коснитесь [Информация].**
Появится экран “Отображаемая информация”.
3. **Коснитесь [Название текущей улицы].**
При каждом касании данной клавиши настройка будет изменяться.
 - **Вид** (по умолчанию):
Название улицы (или название города) отображается на карте.
 - **Скрыть:**
Название улицы (или название города) не отображается на карте.

Настройка отображения значков избранных местоположений

Вы можете выбрать, нужно ли отображать значок “Избранное” на карте.

- Значки “Избранное” отображаются, если масштаб карты составляет 20 километров (10 миль) или меньше.

⇨ Подробнее см. в разделе “Редактирование избранного местоположения в списке” на стр. 45.

1. **Отобразите экран “Настройки карты”.**
⇨ Подробнее см. в разделе “Отображение экрана для настроек карты” на стр. 138.
2. **Коснитесь [Информация].**
Появится экран “Отображаемая информация”.
3. **Коснитесь [Пиктограмма].**

При каждом касании данной клавиши настройка будет изменяться.

- **Вкл.** (по умолчанию):
Значок “Избранное” отображается на карте.
- **Вык:**
Значок “Избранное” не отображается на карте.

Отображение 3D-ориентиров

Вы можете выбрать, нужно ли отображать 3D-ориентир на карте.

- 3D-ориентир появляется только в том случае, если используется режим просмотра “3D вид”, и установлен масштаб карты на 200 м (0,25 мили) или меньше.

1. **Отобразите экран “Настройки карты”.**
⇨ Подробнее см. в разделе “Отображение экрана для настроек карты” на стр. 138.
2. **Коснитесь [Информация].**
Появится экран “Отображаемая информация”.
3. **Коснитесь [3D с ориентирами].**
При каждом касании данной клавиши настройка будет изменяться.
 - **Вкл.** (по умолчанию):
3D-ориентир отображается на карте.
 - **Вык:**
3D-ориентир не отображается на карте.

Отображение маневров

Используется для выбора того, нужно ли отображать маневры на карте.

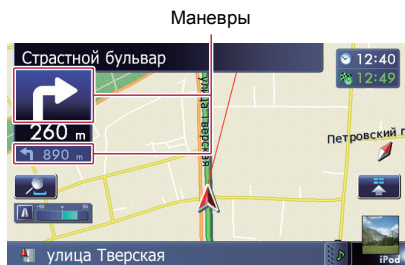

Выполнение персональных настроек

1. **Отобразите экран “Настройки карты”.**
⇒ Подробнее см. в разделе “Отображение экрана для настроек карты” на стр. 138.
2. **Коснитесь [Информация].**
Появится экран “**Отображаемая информация**”.
3. **Коснитесь [Показать маневр].**
При каждом касании данной клавиши настройка будет изменяться.
 - **Вид** (по умолчанию):
Используется для отображения маневров на карте.
 - **Скрыть**:
Используется для скрытия маневров на карте.

Отображение информации о расходе топлива

Используется для выбора того, нужно ли отображать на карте Есо-счетчик с информацией о потреблении топлива.

- Есо-счетчик появляется в случае выбора параметра “**Вид 2D**” или “**3D вид**”.

1. **Отобразите экран “Настройки карты”.**
⇒ Подробнее см. в разделе “Отображение экрана для настроек карты” на стр. 138.
2. **Коснитесь [Информация].**
Появится экран “**Отображаемая информация**”.
3. **Коснитесь [Показать Есо-счетчик].**
При каждом касании данной клавиши настройка будет изменяться.
 - **Вид** (по умолчанию):
Есо-счетчик отображается на карте.
 - **Скрыть**:
Есо-счетчик не отображается на карте.

Отображение POI на карте

Используется для отображения на карте значков соседних учреждений (POI).

- Значки POI не отображаются, если масштаб карты составляет 1 километром (0.75 миль) или больше.

- На карте отображается до 200 элементов, 100 предустановленных POI или 100 пользовательских POI.

Отображение на карте предустановленного POI

- Можно выбрать до 10 элементов из подкатегорий или подробных категорий.

1. **Отобразите экран “Настройки карты”.**
⇒ Подробнее см. в разделе “Отображение экрана для настроек карты” на стр. 138.
2. **Коснитесь [Покрытие POI].**
Появится экран “**Покрытие POI**”.
3. **Коснитесь [Отобразить] для изменения настройки в положение “Вкл.”.**

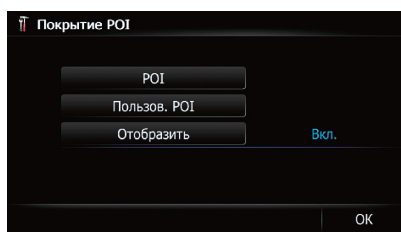

- Если вы не хотите отображать значок POI на карте, коснитесь [**Отобразить**] для переключения его в положение “**Вык**”. (Даже в случае переключения “**Отобразить**” в положение “**Вык**”, настройка выбора POI будет сохранена.)

4. **Коснитесь [POI].**
Появится экран “**Покрытие POI (главн. категория)**”.
5. **Коснитесь нужной главной категории.**

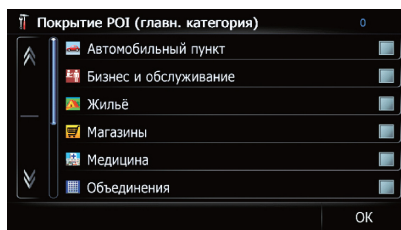

Под выбранной главной категорией появится список подкатегорий.

- Уже выбранные категории будут обозначены синим значком отметки.

6. Коснитесь подкатегории, которую нужно отобразить.

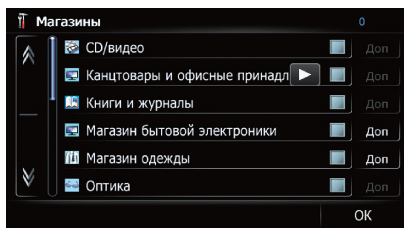

Рядом с выбранной категорией появится значок отметки. Снова коснитесь записи, чтобы отменить выбор.

Если внутри подкатегории существуют подробные категории, параметр **[Доп]** будет активен. В случае выбора такой подкатегории будут выбраны все подробные категории внутри данной подкатегории и параметр **[Доп]** станет неактивным.

- При касании **[Доп]** будут отображены подробные категории под данной подкатегорией. Выберите подробную категорию по своему усмотрению и коснитесь **[OK]**.

- При выборе небольшого числа подробных категорий рядом с выбранной подкатегорией появится синий значок отметки.

7. Коснитесь **[OK]**.

Система вернется к экрану **“Покрытие POI (главн. категория)”**.

Если нужно выбрать или отменить выбор других пунктов, повторяйте эти шаги по мере необходимости.

8. Чтобы завершить выбор, коснитесь **[OK]** во время отображения экрана **“Покрытие POI (главн. категория)”**.

Отображение персональных POI

Персональный POI можно создать на ПК с помощью вспомогательной программы NavGate FEEDS доступной отдельно. (NavGate FEEDS доступна на нашем веб-сайте.) Правильное сохранение персонального POI, а также установка карты памяти SD позволяет системе отображать эти значки на экране карты.

- Можно выбрать до 10 элементов из подкатегорий или подробных категорий.

1. Вставьте карту памяти SD в слот для карты SD.

- ⇒ Подробное описание данной операции см. в разделе **“Загрузка и извлечение карты памяти SD”** на стр. 12.

2. Отобразите экран **“Настройки карты”**.

- ⇒ Подробнее см. в разделе **“Отображение экрана для настроек карты”** на стр. 138.

3. Коснитесь **[Покрытие POI]**.

Появится экран **“Покрытие POI”**.

4. Коснитесь **[Отобразить]** для изменения настройки в положение **“Вкл.”**.

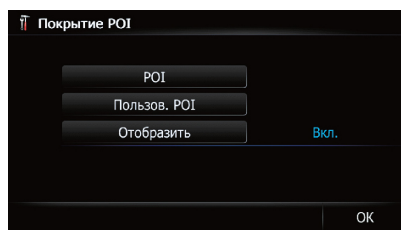

- Если вы не хотите отображать значок POI на карте, коснитесь **[Отобразить]** для переключения его в положение **“Вык”**. (Даже в случае переключения **“Отобразить”** в положение **“Вык”**, настройка выбора POI будет сохранена.)

5. Коснитесь **[Пользов. POI]**.

Появится список категорий POI.

6. Коснитесь пунктов, которые нужно отобразить.



7. Для завершения выбора коснитесь **[OK]**.

Изменение режима просмотра

Для навигации можно выбирать различные типы экранной индикации.

- ⇒ Подробное описание данной операции см. в разделе “Переключение режима просмотра” на стр. 25.

Настройка переключения цвета карты с дневного на ночной и обратно

Для улучшения различимости карты вечером можно установить время изменения комбинации цветов карты.

1. Отобразите экран “Настройки карты”.

- ⇒ Подробнее см. в разделе “Отображение экрана для настроек карты” на стр. 138.

2. Коснитесь [Вид день/ночь].

При каждом касании данной клавиши настройка будет изменяться.

- **Автоматич.** (по умолчанию):
Можно изменять цвета карты между дневным и ночным временем в зависимости от того, включено ли освещение автомобиля.
- **День:**
Карта всегда отображается в дневной цветовой гамме.
- Для использования этой функции с параметром “Автоматич.” необходимо правильно подсоединить оранжевый/белый провод навигационной системы.

Изменение цвета отображения дороги

Можно изменить цвет дороги на синеватый или красноватый.

1. Отобразите экран “Настройки карты”.

- ⇒ Подробнее см. в разделе “Отображение экрана для настроек карты” на стр. 138.

2. Коснитесь [Цвет дороги].

При каждом касании данной клавиши настройка будет изменяться.

- **Красн.** (по умолчанию):
Изменение на красную схему цвета дороги.
- **Синий:**
Изменение на синюю схему цвета дороги.

Изменение настройки экрана прерывания навигации

Можно установить, будет ли экран навигации автоматически переключаться с AV-экрана при приближении автомобиля к точке навигации, например, пересечению дорог.

1. Отобразите экран “Настройки карты”.

- ⇒ Подробнее см. в разделе “Отображение экрана для настроек карты” на стр. 138.

2. Коснитесь [Режим AV Guide].

При каждом касании данной клавиши настройка будет изменяться.

- **Вкл.** (по умолчанию):
Переключение с экрана управления AV-источниками на экран карты.
- **Вык:**
Экран не переключается.
- Данная настройка используется только в том случае, если параметр “Увеличенный вид” установлен в положение “Вкл.”.

Выбор меню “Быстрого доступа”

Выберите элементы, отображаемые на экране карты. В списке, отображаемом на экране, на экране карты будут отображаться элементы с красными отметками. Коснитесь элемента, который нужно отобразить, а затем коснитесь [ОК] при появлении красной отметки. Можно выбрать до пяти элементов.

1. Отобразите экран “Настройки карты”.

- ⇒ Подробнее см. в разделе “Отображение экрана для настроек карты” на стр. 138.

2. Коснитесь [Быстрый доступ].

Выполнение персональных настроек

Появится экран **“Выбор быстрого доступа”**.

3. Коснитесь элемента, который нужно установить в **“Быстрого доступа”**.

Можно выбирать следующие элементы:

Настройки, отмеченные звездочкой (*), являются настройками по умолчанию или заводскими настройками.

• **Регистрация***

Сохранение информации, отмеченной курсором, в **“Избранное”**.

⇒ Подробнее см. в разделе **“Регистрация местоположения в режиме прокрутки”** на стр. 45.

• **Поиск ближайших объектов***

Поиск POI (Полезных объектов) поблизости от курсора.

⇒ Подробнее см. в разделе **“Поиск ближайших POI”** на стр. 34.

• **Покрытие POI***

Используется для отображения на карте значков соседних учреждений (POI).

⇒ Подробнее см. в разделе **“Отображение POI на карте”** на стр. 141.

• **Громкость***

Используется для отображения экрана **“Настройки громкости”**.

⇒ Подробнее см. в разделе **“Настройка громкости для навигации и телефона”** на стр. 147.

• **Контакты***

Используется для отображения экрана **“Список контактов”**.

⇒ Подробнее см. в разделе **“Звонок по номеру в телефонной книге”** на стр. 57.

Обзор всего маршрута

Отображение целиком маршрута (установленного в данный момент) на экране **“Обзор маршрута”**.

⇒ Подробнее см. в разделе **“Отображение обзора маршрута”** на стр. 40.

• **Вид день/ночь**

Используется для переключения настройки **Вид день/ночь**.

⇒ Подробнее см. в разделе **“Настройка переключения цвета карты с дневного на ночной и обратно”** на стр. 143.

• **Пиктограмма**

Используется для переключения настройки **Пиктограмма**.

⇒ Подробнее см. в разделе **“Настройка отображения значков избранных местоположений”** на стр. 140.

• **Определение положения**

Если указатель местоположения автомобиля попадет на другую улицу, расположенную параллельно улице, по которой движется автомобиль, местоположение автомобиля вернется на улицу, по которой движется автомобиль.

4. Для завершения настройки коснитесь [OK].

Отображение экрана для настроек системы

1. Нажмите кнопку HOME для отображения экрана **“Главное меню”**.

2. Коснитесь [Настройки].

Появится экран **“Меню настроек”**.

Эту операцию также можно выполнить с помощью экрана **“Меню ярлыков”**.

3. Коснитесь [Системные настройки].



Появится экран **“Системные настройки”**.

4. Коснитесь элемента, настройку которого нужно изменить.

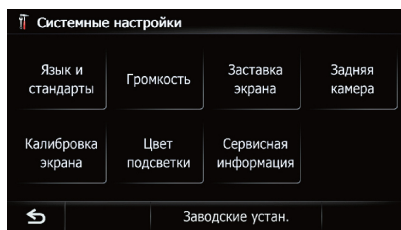

Выполнение персональных настроек

- При касании **↵** вернется предыдущий экран.

Настройка региональных параметров

1. **Отобразите экран “Системные настройки”.**
⇨ Подробнее см. в разделе “Отображение экрана для настроек системы” на стр. 144.
2. **Коснитесь [Язык и стандарты].**
Появится экран “Регион. настройки”.

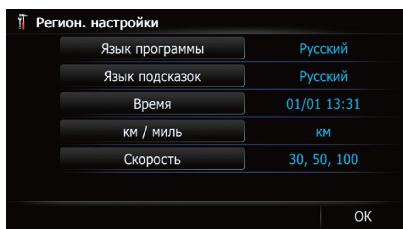

Выбор языка

Вы можете настроить языки для программы и голосовой навигации. Каждый язык можно настроить отдельно.

1. **Отобразите экран “Системные настройки”.**
⇨ Подробнее см. в разделе “Отображение экрана для настроек системы” на стр. 144.
2. **Коснитесь [Язык и стандарты].**
Появится экран “Регион. настройки”.
3. **Коснитесь [Язык программы].**
Появится экран “Выберите язык программы”.
4. **Коснитесь нужного языка.**
После выбора языка вернется предыдущий экран.
5. **Коснитесь [Язык подсказок].**
Появится экран “Выбор языка подсказок”.
6. **Коснитесь нужного языка.**
После выбора языка вернется предыдущий экран.
7. **Коснитесь [OK] на экране “Регион. настройки”.**

Появится запрос о подтверждении перезагрузки навигационной системы.

8. **Коснитесь [OK].**
Навигационная система перезагрузится.
 - При нажатии кнопки **MODE** или **HOME** процедура настройки будет отменена.

Установка дополнительных файлов для голосовой навигации (TTS-файлов)

TTS-файл используется для считывания названия улицы во время навигации по маршруту с помощью навигационной системы. Если доступен более новый TTS-файл, можно заменить текущий TTS-файл более новым файлом.

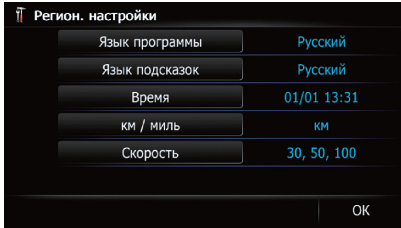
1. **Воспользуйтесь ПК для копирования папки с именем “Voice” в самую верхнюю директорию карты памяти SD.**
Папка “Voice” хранится на прилагаемом диске CD-ROM. Воспользуйтесь ПК для его копирования.
2. **Вставьте карту памяти SD в слот для карты SD.**
⇨ Подробное описание данной операции см. в разделе “Загрузка и извлечение карты памяти SD” на стр. 12.
3. **Коснитесь [Язык подсказок].**

Появится экран “Выбор языка подсказок”.
4. **Коснитесь [Настр.сообщ.].**
Появится экран “Настройка языка подсказок”.
5. **Коснитесь [Изменить язык подсказок].**

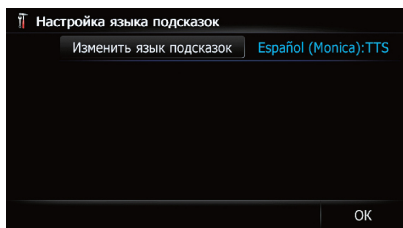
Выполнение персональных настроек



Появится экран **“Выбор языка подсказок (SD)”**.

6. Коснитесь нужного языка.

Через некоторое время загрузка завершится и система вернется к отображению экрана **“Регион. настройки”**.

7. Коснитесь [OK] на экране **“Регион. настройки”**.

Появится запрос о подтверждении перезагрузки навигационной системы.

8. Коснитесь [OK].

Навигационная система перезагрузится.

- При нажатии кнопки **MODE** или **HOME** процедура настройки будет отменена.

Установка разницы во времени

Используется для настройки часов системы. Установите разницу во времени (+, –) по сравнению с временем, первоначально установленным в навигационной системе.

1. Отобразите экран **“Системные настройки”**.

⇒ Подробнее см. в разделе **“Отображение экрана для настроек системы”** на стр. 144.

2. Коснитесь [Язык и стандарты].

Появится экран **“Регион. настройки”**.

3. Коснитесь [Время].

Появится экран **“Настр. времени”**.

4. Для установки разницы во времени коснитесь [+] или [-].

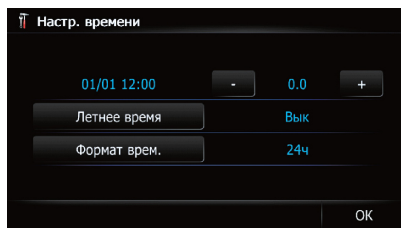

Разница во времени показывает, на сколько часов отличается время, первоначально установленное в навигационной системе (стандартное Московское время) и время в текущем местоположении автомобиля. Касание [+] или [-] позволяет изменять индикацию разницы во времени с шагом в полчаса. Разницу во времени можно установить равной от **“-4”** до **“+9”** часов.

5. Коснитесь [Летнее время].

Настройка летнего времени по умолчанию отключена. Коснитесь [Летнее время] для изменения настройки, если система используется в период летнего времени.

6. Коснитесь [Формат врем.].

При каждом касании данной клавиши настройка будет изменяться.

24ч (по умолчанию):

Используется для изменения индикации в 24-часовой формат.

12ч:

Используется для изменения индикации в 12-часовой формат с указанием часов до/после полудня.

Переключение единиц измерения из километров в мили и обратно

Эта настройка используется для контроля единицы расстояния и скорости, отображаемой на навигационной системе.

1. Отобразите экран **“Системные настройки”**.

⇒ Подробнее см. в разделе **“Отображение экрана для настроек системы”** на стр. 144.

2. Коснитесь [Язык и стандарты].

Появится экран **“Регион. настройки”**.

3. Коснитесь [км / миль].

Выполнение персональных настроек

Появится запрос о подтверждении изменения настройки.

4. Коснитесь [Да].

При каждом касании данной клавиши настройка будет изменяться.

- **км** (по умолчанию):
Используется для отображения расстояния в километрах.
- **миль**:
Используется для отображения расстояния в милях.
- **Мили и ярды**:
Используется для отображения расстояния в милях и ярдах.
- При касании [Нет] настройка будет отменена.

Изменение виртуальной скорости автомобиля

При выполнении расчета времени прибытия и времени в пути до пункта назначения, установите среднюю скорость для автомагистрали или обычных дорог с помощью [+] и [-].

1. Отобразите экран “Системные настройки”.

⇒ Подробнее см. в разделе “Отображение экрана для настроек системы” на стр. 144.

2. Коснитесь [Язык и стандарты].

Появится экран “Регион. настройки”.

3. Коснитесь [Скорость].

Появится экран “Настройки средней скорости”.

4. Коснитесь [+] или [-] для установки скорости.

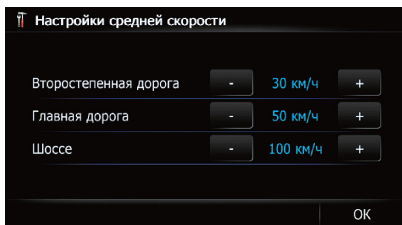

- Расчетное время прибытия может не учитывать другие параметры, кроме значения скорости.

5. Коснитесь [ОК].

Настройки завершены.

Настройка громкости для навигации и телефона

Можно установить громкость звука для навигационной системы. Вы можете отдельно установить громкость навигации по маршруту и звукового сигнала.

1. Отобразите экран “Системные настройки”.

⇒ Подробнее см. в разделе “Отображение экрана для настроек системы” на стр. 144.

2. Коснитесь [Громкость].

Появится экран “Настройки громкости”.

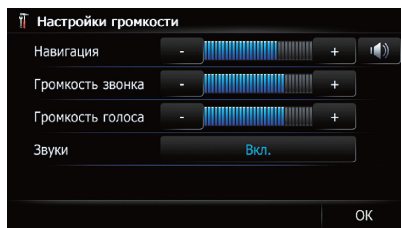

3. Коснитесь [+] или [-] для установки их громкости.



На этом экране можно управлять следующими пунктами.

• Навигация

Эта настройка позволяет регулировать громкость указаний навигации.

- В случае установки в положение  указания будут выводиться. В случае установки в положение  указания не будут выводиться.

• Громкость звонка

Эта настройка позволяет регулировать громкость мелодии входящего звонка.

• Громкость голоса

Эта настройка позволяет регулировать слышимость абонента при входящем звонке.

- “Громкость звонка” и “Громкость голоса” необходимо настроить только в том случае, если подсоединен сотовый телефон с беспроводной технологией Bluetooth.

Выполнение персональных настроек

- Громкость AV-источника регулируется с помощью кнопки **VOL (+/-)**.
- ⇒ Подробнее см. в разделе “Проверка названий компонентов и функций” на стр. 11.
- При касании кнопки рядом с **“Звуки”** настройка будет изменена.
- **Вкл.** (по умолчанию):
Прозвучит звуковой сигнал.
- **Вык:**
Звуковой сигнал будет заблокирован.

4. Для завершения настройки коснитесь [OK].

Изменение предустановленного экрана заставки

Вы можете изменить экран заставки на другие изображения, предварительно установленные в навигационной системе.

1. Отобразите экран “Системные настройки”.

⇒ Подробнее см. в разделе “Отображение экрана для настроек системы” на стр. 144.

2. Коснитесь [Заставка экрана].

Появится экран **“Выбрать начальный экран”**.

3. Чтобы настроить изображение для использования в качестве экрана заставки, коснитесь его в списке.

Изображение будет выведено на экран.

4. Коснитесь [OK].

Данное изображение будет установлено в качестве экрана заставки и система вернется к отображению экрана **“Системные настройки”**.

Изменение экрана заставки, хранящейся на карте памяти SD

Экран заставки можно заменить на другие изображения, хранящиеся на карте памяти SD. Скопируйте выбранное изображение на карту памяти SD и выберите изображение, которое нужно импортировать.

- Изображение экрана заставки должно иметь следующий формат:
 - файлы BMP или JPEG

– Допустимый размер по горизонтали и вертикали составляет 2 592 пикселей × 1 944 пикселей или меньше

– Допустимый размер данных составляет 6 МБ или меньше

- Совместимость с допустимыми файлами не гарантируется.
- Импортированные оригинальные изображения будут сохранены во встроенной памяти, однако возможность сохранения этих изображений не может быть полностью гарантирована. В случае удаления данных оригинального изображения снова вставьте карту памяти SD и повторите импорт оригинального изображения.
- Максимальное число изображений во встроенной памяти, которое может быть импортировано и отображено в списке, составляет 200.

Ниже приведен используемый по умолчанию начальный экран системы навигации.



Если представление начального экрана изменено дилером, оно может отличаться от представления экрана, приведенного выше.

Если представление начального экрана не является используемым по умолчанию, восстановление представления экрана, актуального на момент приобретения изделия, осуществляется с использованием данных на комплектном диске CD-ROM.

⇒ Подробное описание данной операции см. в разделе “Восстановление настроек и параметров на момент приобретения” на стр. 168.

1. Создайте папку с именем **“Pictures”** в самой верхней директории карты памяти SD.

Выполнение персональных настроек

2. Сохраните файлы изображений в папке “Pictures”.

3. Вставьте карту памяти SD в слот для карты SD.

⇒ Подробное описание данной операции см. в разделе “Загрузка и извлечение карты памяти SD” на стр. 12.

4. Отобразите экран “Системные настройки”.

⇒ Подробнее см. в разделе “Отображение экрана для настроек системы” на стр. 144.

5. Коснитесь [Заставка экрана].

Появится экран “Выбрать начальный экран”.

6. Коснитесь [Выбрать с SD].

Появится экран “Выбрать начальный экран”.

7. Чтобы настроить изображение для использования в качестве экрана заставки, коснитесь его в списке.

Изображение будет выведено на экран.

8. Коснитесь [ОК].

Данное изображение будет установлено в качестве экрана заставки и система вернется к отображению экрана “Системные настройки”.

□ Изображения, импортированные с карты памяти SD, будут добавлены в список на “Выбрать начальный экран”.

Регулировка положений отклика сенсорной панели (калибровка сенсорной панели)

Если расположение клавиш сенсорной панели на экране отличается от действительного положения, в котором они реагируют на касания, выполните регулировку положений отклика сенсорной панели.

□ Не используйте заостренные предметы, такие как шариковая ручка или авторучка, которые могут повредить экран.

1. Отобразите экран “Системные настройки”.

⇒ Подробнее см. в разделе “Отображение экрана для настроек системы” на стр. 144.

2. Коснитесь [Калибровка экрана].

Появится запрос о подтверждении запуска калибровки.

3. Легко коснитесь центра значка +, отображенного на экране.

Порядок касаний будет указан на рисунке.

После касания всех значков данные отрегулированного положения будут сохранены.

□ Не выключайте двигатель во время сохранения данных положения регулировки.

▪ При нажатии кнопки **MODE** будет восстановлено предыдущее положение регулировки.

▪ При нажатии и удержании кнопки **MODE** регулировка будет отменена.

Настройка цвета подсветки

Цвет подсветки можно выбирать из 8 разных цветов. Кроме того, цвет подсветки можно последовательно переключать между этими 8 цветами.

Выбор цвета из предустановленных цветов

1. Отобразите экран “Системные настройки”.

⇒ Подробнее см. в разделе “Отображение экрана для настроек системы” на стр. 144.

2. Коснитесь [Цвет подсветки].

Появится экран “Цвет подсветки”.

3. Коснитесь нужного цвета.



Доступные варианты:

- Цветные клавиши: Используются для выбора нужного предустановленного цвета
- **Память 1/Память 2** : Используется для сохранения цветов в памяти
 - ⇒ Подробнее см. в разделе “Создание цвета, заданного пользователем, и сохранение его в памяти” на стр. 150.
- **Скан**: Используется для постепенного последовательного переключения между восемью стандартными цветами.
- **Есо**: Цвета будут меняться в следующем порядке: белый, красный, янтарный, желтый, зеленый и синий по мере увеличения числа пунктов в “**Есо-показат.**”.
- Подсветка будет светиться белым цветом, если параметр “**Есо-показат.**” установлен в положение “**Вык**”, или если маршрут не установлен.

Создание цвета, заданного пользователем, и сохранение его в памяти

Как пользователь, вы можете создать свой цвет и установить его в качестве цвета подсветки.

1. **Отобразите экран “Системные настройки”**.
 - ⇒ Подробнее см. в разделе “Отображение экрана для настроек системы” на стр. 144.
2. **Коснитесь [Цвет подсветки]**.
Появится экран “Цвет подсветки”.
3. **Коснитесь [Польз.]**.
Появится экран “Цвет подсветки”.
 - Если выполнена установка [**Скан**], параметр [**Польз**] не может быть выбран.
4. **Коснитесь [+] или [-], чтобы выбрать значения для красного, зеленого и синего цветов для создания собственного цвета.**

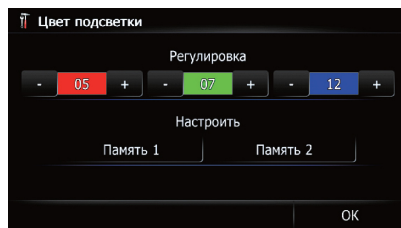

В процессе изменения цвета наблюдайте за подсветкой аппаратных клавиш.

Каждое касание [+] или [-] увеличивает или уменьшает значение выбранного элемента. При увеличении или уменьшении значения отображается индикация от +31 до +00.

- Запись не будет сохранена, если все значения будут установлены на “+00”.

5. **Коснитесь [Память 1] или [Память 2] для сохранения цвета подсветки.**
6. **Коснитесь [OK] для возврата к предыдущему экрану.**

Проверка данных о версии

1. **Отобразите экран “Системные настройки”**.
 - ⇒ Подробнее см. в разделе “Отображение экрана для настроек системы” на стр. 144.
2. **Коснитесь [Сервисная информация]**.
Появится экран “Сервисный экран”.
3. **Проверьте данные о версии.**

Использование функций камеры заднего вида

Доступны две следующие функции. Для получения изображения с камеры заднего вида необходимо приобрести камеру заднего вида, которая продается отдельно (например, ND-BC6). (Для получения подробной информации обратитесь к дилеру.)

Камера заднего вида

Данная навигационная система оснащена функцией, которая автоматически переключает ее на полноэкранное изображение камеры заднего вида,

Выполнение персональных настроек

установленной на автомобиле. При установке рычага переключения передач в положение REVERSE (R) экран автоматически переключится в режим полноэкранного изображения камеры заднего вида.

Камера для режима заднего вида

Вид сзади может отображаться постоянно (например, при осуществлении контроля за присоединенным прицепом и т.д.) в виде разделенного экрана, на части которого отображается информация карты. Помните о том, что при данной настройке формат изображения камеры не меняется в соответствии с размерами экрана, и что часть того, что видно с помощью камеры, не отображается на нем.

Подробнее см. в разделе “Настройка для камеры заднего вида” на стр. 151.

Настройка для камеры заднего вида

⚠ ВНИМАНИЕ

Компания Pioneer рекомендует использовать камеры, которые дают зеркальные перевернутые изображения. В противном случае изображение экрана может быть перевернуто.

Проверьте, переключается ли дисплей на изображение камеры заднего вида после перевода рычага переключения скоростей в положение REVERSE (R).

При переключении экрана на полноэкранное изображение камеры заднего вида во время обычного движения, переключите ее на обратную настройку в “Полярность”.

1. Отобразите экран “Системные настройки”.

⇒ Подробнее см. в разделе “Отображение экрана для настроек системы” на стр. 144.

2. Коснитесь [Задняя камера].

Появится экран “Параметры задней камеры”.

3. Коснитесь [Камера].

Это приведет к изменению настройки в положение “Вкл.”.

Возможно только переключение в положение “Задний вид”, если эта настройка находится в положении “Вкл.”.

⇒ Подробное описание данной операции см. в разделе “Переключение режима просмотра” на стр. 25.

4. Коснитесь [Полярность], чтобы выбрать соответствующую настройку полярности.

При каждом касании [Полярность] происходит переключение между следующими полярностями:

- +: Если полярность подсоединенного провода является положительной в то время, как рычаг переключения передач находится в положении REVERSE (R)
- -: Если полярность подсоединенного провода является отрицательной в то время, как рычаг переключения передач находится в положении REVERSE (R)

5. Коснитесь [ОК].

Настройки завершены.

Когда рычага переключения передач перемещен в положение ЗАДНИЙ ХОД (R) после установки камеры заднего вида появляется изображение заднего вида.



① Переключение на экран установки направляющих.

Клавиша отображается только в том случае, если направляющие отображаются.

⇒ Подробное описание данных операций см. в разделе “Установка направляющих на изображении заднего вида” на стр. 152.

② Каждое касание клавиши попеременно выводит или скрывает направляющие.

Выполнение персональных настроек

- Если назначено отображение направляющих, выводятся данные о ширине автомобиля и расстоянии.

Установка направляющих на изображении заднего вида

⚠ ВНИМАНИЕ

- При регулировке направляющих обязательно паркуйте автомобиль в безопасном месте и используйте стояночный тормоз.
- Перед тем как выйти из машины для размещения меток, обязательно выключите зажигание (ACC OFF).
- Диапазон, отображаемый камерой заднего вида ограничен. Также, ширина автомобиля и направляющие расстояния, отображаемые на изображении камеры заднего вида, могут отличаться от реальной ширины автомобиля и реального расстояния. (Направляющие являются прямыми линиями.)
- Качество изображения может быть искажено в зависимости от условий использования, например ночью или в темных окрестностях.

1. Припаркуйте автомобиль в безопасном месте и задействуйте стояночный тормоз.
2. С помощью упаковочной ленты или подобного материала закрепите метки на расстоянии приблизительно 25 см от каждого края автомобиля и приблизительно 50 см и 2 м от заднего бампера.

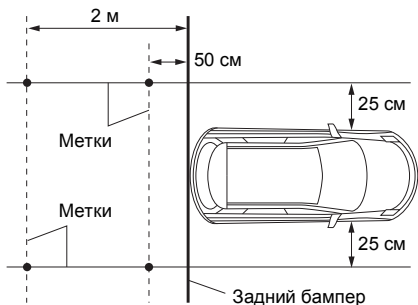

3. Чтобы отобразить экран изображения, захватываемого камерой заднего вида,

переведите рычаг переключения передач в положение включения задней передачи.

4. Коснитесь

Появится экран для установки направляющих.

5. Коснитесь или .



Появится экран установки по точкам.

- Касание [Очистить] восстановит параметры размещения направляющих, заданные производителем.

6. Коснитесь или для выбора точки.

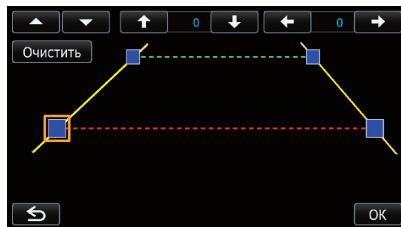

7. Коснитесь , , или для регулировки положения точки.

- В результате перемещения точки, значение расстояния, на которое точка перемещена от исходного значения, будет отображено в верхней правой части экрана.

8. Коснитесь [ОК].

Установленное значение сохранено и появится изображение заднего вида.

- Касание [Очистить] выполнит возврат точки в положение до установки.
- При касании будет отображен экран установок для направляющих без применения установки.

Регулировка изображения

⚠ ВНИМАНИЕ

В целях обеспечения безопасности запрещается использовать некоторые функции навигации во время движения автомобиля. Чтобы активировать эти функции, необходимо остановиться в безопасном месте и задействовать стояночный тормоз. См. документ Важная пользовательская информация (отдельное руководство).

Вы можете отрегулировать изображение для каждого источника и камеры заднего вида.

1. Нажмите и удерживайте кнопку **MODE**.

Появится экран **“Регулировка изображения”**.

2. Коснитесь **[+]** или **[-]** для регулировки нужного пункта.

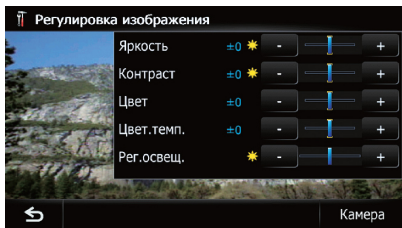

- **Яркость:** Используется для регулировки интенсивности черного цвета.
- **Контраст:** Используется для регулировки контраста.
- **Цвет:** Используется для регулировки цветовой насыщенности.
- **Цвет. темп.:** Используется для регулировки оттенка цвета (усиления красного или синего цвета).
- **Рег. освещ.:** Используется для регулировки яркости экрана.
- Касание **[Камера]** позволяет переключиться на экран регулировки изображения для камеры заднего вида.
- Касание **[Источник]** во время регулировки изображения камеры заднего вида позволяет вернуться к предыдущему экрану.

Регулировки параметров **“Яркость”** и **“Контраст”** сохраняются отдельно для случая, если фары автомобиля выключены (днем) и если фары автомобиля включены (ночью). Они переключаются автоматически в зависимости от того, включены фары автомобиля или нет.

Регулировки параметра **“Рег. освещ.”** сохраняются отдельно для случая, если фары автомобиля выключены (днем) и если фары автомобиля включены (ночью). Параметр **“Рег. освещ.”** переключается автоматически только в том случае, если значение ночного времени меньше значения дневного времени.

Регулировка параметра **“Цвет”** для источника без отображения видеосигнала и навигационной карты невозможна.

Содержимое настройки можно запомнить отдельно для следующего экрана и видеоизображения.

• **Аудиоисточник**

– **AM/FM/CD/ROM/iPod** (Музыка)/**SD** (аудио)/**USB** (аудио)/**Bluetooth audio**/экран выключения источника/экраны меню/прочее

• **Видеоисточник**

- **AV1** и **iPod** (Видео)
- **DVD-V** и **DivX**
- **SD** (Видео) и **USB** (Видео)
- Изображение камеры заднего вида

• **Экран карты**

- Регулировка изображения может не быть доступной для некоторых камер заднего вида.
- Из-за характеристик ЖК-экрана регулировка экрана при низких температурах может быть невозможна.

3. Коснитесь **[+]** или **[-]** для регулировки нужного пункта.

Каждое касание **[+]** или **[-]** приводит к увеличению или уменьшению уровня нужного пункта.

4. Коснитесь **[↶]**.

Вернется предыдущий экран.

Отображение экрана для настроек AV-системы

1. Нажмите кнопку HOME для отображения экрана “Главное меню”.
2. Коснитесь [Настройки].

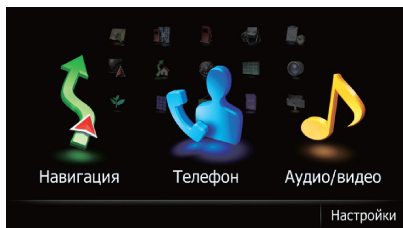

Появится экран “Меню настроек”.

3. Коснитесь [Настройки AV].



Появится меню “Настройки системы AV”.

4. Коснитесь элемента, настройку которого нужно изменить.

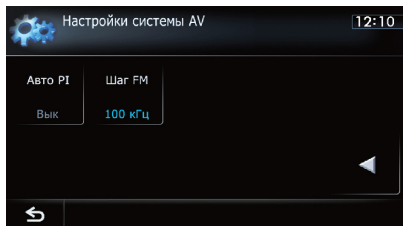
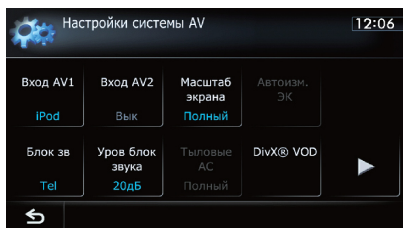

- При касании вернется предыдущий экран.

Настройка видеовхода (AV1)

Вы можете выполнить данную настройку в соответствии с подсоединенным компонентом.

- Данная настройка применяется к входу с мини-гнездом.

1. Отобразите экран “Настройки системы AV”.

➔ Подробнее см. в разделе “Отображение экрана для настроек AV-системы” на стр. 154.

2. Коснитесь [Вход AV1].

При каждом касании [Вход AV1] происходит изменение настройки в следующей последовательности:

- **iPod:** iPod подсоединен с помощью интерфейсного USB-кабеля для iPod (CD-IU51V) (продается отдельно)
 - **Видео:** Внешний видеокomпонент
 - **Вык:** Ни один видеокomпонент не подсоединен.
- Используйте “Вход AV1” при подсоединении CD-RM10 (продается отдельно) через внешний видеокomпонент.

Изделие не поддерживает подключение к периферийному оборудованию сторонних производителей посредством кабелей RCA. Таким образом неизменным значением “Вход AV2” должно быть “Вык”.

Изменение режима широкоформатного экрана

- Вы можете настроить только “Масштаб экрана” в случае выбора AV-источника с видеосигналом.

1. Отобразите экран “Настройки системы AV”.

➔ Подробнее см. в разделе “Отображение экрана для настроек AV-системы” на стр. 154.

2. Коснитесь [Масштаб экрана].

При каждом касании [Масштаб экрана] происходит изменение настройки в следующей последовательности:

- **Полный (полный)**
Изображение в формате 4:3 увеличивается только в горизонтальном направлении, что позволяет получить удовольствие от просмотра телевизионного изображения с соотношением сторон экрана 4:3 (обычным изображением) без каких-либо пропусков.
 - **Кинотеатр (кино)**
Изображение увеличивается пропорционально параметру “Полный” или “Масштаб” в горизонтальном направлении и в промежуточном соотношении между “Полный” и “Масштаб” в вертикальном направлении; что идеально подходит для изображения кинематографического размера (широкоэкранный образ), когда надписи находятся за пределами кадра.
 - **Масштаб (увеличение)**
Изображение формата 4:3 увеличивается пропорционально по вертикали и горизонтали; что идеально подходит для изображения кинематографического формата (широкоэкранный образ).
 - **Обычный (обычный)**
Изображение в формате 4:3 отображается в обычном виде, не создавая ощущения несоразмерности благодаря сохранению тех же пропорций, что и на обычном изображении.
- Для каждого источника видеосигнала можно сохранить различные настройки.
 - Эти же настройки автоматически применяются для следующих групп.
 - DVD-V и DivX
 - Во время просмотра видеозаписей выберите соответствующий широкоэкранный режим, совпадающий с соотношением сторон оригинала, чтобы обеспечить его комфортный просмотр.
 - Помните, что использование данной системы для коммерческого или

публичного просмотра может являться нарушением авторских прав, защищенных законодательством об авторском праве.

- Следующие экраны всегда отображаются в режиме “Полный”.
 - Экран карты
 - Изображение камеры заднего вида
 - Экран приложения, доступного для режима **AppRadio Mode**

Настройка заднего выхода

Задний выход навигационной системы можно использовать для подсоединения динамика полного диапазона или сабвуфера. При переключении параметра “**Тыловые АС**” в положение “**Сабвуф.**” можно подсоединить провод заднего динамика непосредственно к сабвуферу, избегая вспомогательного усилителя.

По умолчанию навигационная система настроена для подсоединения заднего динамика полного диапазона (“Полный”).

- При этой настройке выходы обоих проводов задних динамиков и задний выход RCA переключаются одновременно. (В случае использования изделия без заднего выхода RCA, данная настройка применяется только к проводам задних динамиков.)
- “**Тыловые АС**” можно установить только в том случае, если источник установлен на “**Off**”.
- Данное изделие не поддерживает непосредственное подключение сабвуфера к контактам задних динамиков. Всегда используйте параметр “Полный”.

1. Отобразите экран “Настройки системы AV”.

➤ Подробнее см. в разделе “Отображение экрана для настроек AV-системы” на стр. 154.

2. Коснитесь [Тыловые АС].

При каждом касании [Тыловые АС] происходит изменение настроек в следующей последовательности:

- **Полный** (по умолчанию):
Если к заднему выходу не подсоединен сабвуфер, выберите “Полный”.

Выполнение персональных настроек

- **Сабвуф.:**
Если к заднему выходу подсоединен сабвуфер, выберите "**Сабвуф.**".

Настройка времени блокировки/ослабления звука

Вы можете блокировать звук AV-источника или ослабить выводимый сигнал.

- Даже если эта настройка установлена в положение "**Вык**", навигационная система будет блокировать звук или ослаблять громкость AV-источника во время подачи сигнала по проводу MUTE.

1. Отобразите экран "Настройки системы AV".

⇒ Подробнее см. в разделе "Отображение экрана для настроек AV-системы" на стр. 154.

2. Коснитесь [Блок зв].

При каждом касании [Блок зв] происходит изменение настроек в следующей последовательности:

- **Навиг/Тел:** Громкость будет блокирована или ослаблена в соответствии со следующими условиями.
 - Навигация выводит голосовые указания.
 - Используется сотовый телефон с помощью технологии Bluetooth (набор номера, разговор, входящий звонок).
- **Тел** (по умолчанию): Громкость блокирована или ослаблена при использовании сотового телефона с помощью технологии Bluetooth (набор номера, разговор, входящий звонок).
- **Вык:** Громкость не изменяется.
 - Громкость AV-источника вернется в норму после окончания соответствующего действия.

Настройка уровня блокировки/ослабления звука

Вы можете выбрать уровень блокировки/ослабления звука с помощью параметра "**Блок зв**". Эта настройка также действительна для блокированного сигнала, полученного от провода **Блок зв**, подсоединенного к навигационному блоку.

- Это меню недоступно, если AV-источник установлен в положение "**Off**".

1. Отобразите экран "Настройки системы AV".

⇒ Подробнее см. в разделе "Отображение экрана для настроек AV-системы" на стр. 154.

2. Коснитесь [Уров блок звука].

При каждом касании [Уров блок звука] происходит изменение настроек в следующей последовательности:

- **20дБ** (по умолчанию): уровнем громкости определяется 1/10.
- **10дБ:** Громкость изменяется в соотношении 1/3.
- **Все:** Громкость приближается к 0.
 - В случае выбора параметра "**Все**" регулировки аудиосигнала не будут возможны во время выключения звука.
 - В случае выбора параметра "**20дБ**" или "**10дБ**" регулировки аудиосигнала не будут возможны во время ослабления звука.
 - Громкость AV-источника вернется в норму после окончания соответствующего действия.
 - Даже в случае получения блокированного сигнала по проводу **Блок зв**, подсоединенному к навигационной системе, ослабление или блокировка голосовых команд навигации будет невозможна.

Переключение Автопоиска PI

Навигационная система может автоматически выполнять поиск различных станций с одинаковыми программами даже при вызове предустановленных станций.

- "**Авто PI**" можно установить только в том случае, если источник установлен на "**Off**".

1. Отобразите экран "Настройки системы AV".

⇒ Подробнее см. в разделе "Отображение экрана для настроек AV-системы" на стр. 154.

2. Коснитесь [Авто PI].

Выполнение персональных настроек

При каждом касании [Авто PI] происходит изменение настроек в следующей последовательности:

- **Вык** (по умолчанию):
Деактивация функции Автопоиска PI.
- **Вкл.:**
Активация функции Автопоиска PI.

Шаговая настройка FM

Обычно применяемый шаг настройки FM во время поиска настройки равен 50 кГц. Если включена функция "AF" или "TA", шаг настройки автоматически изменяется на 100 кГц. Однако можно установить шаг настройки равным 50 кГц при использовании функции "AF" или "TA".

- "Шаг FM" можно установить только в том случае, если источник установлен на "Off".

1. Отобразите экран "Настройки системы AV".

⇒ Подробнее см. в разделе "Отображение экрана для настроек AV-системы" на стр. 154.

2. Коснитесь [Шаг FM].

Каждое касание [Шаг FM] приводит к переключению шага настройки FM между 50 кГц и 100 кГц, если включен "AF" или "TA".

- Во время ручной настройки шаг настройки остается равным 50 кГц.

Отображение регистрационного кода DivX VOD

Чтобы воспроизвести содержание DivX VOD (видео по запросу) с помощью навигационной системы, сначала необходимо зарегистрировать блок у провайдера содержания DivX VOD. Для этого необходимо создать регистрационный код DivX VOD, предоставляемый вашему провайдеру.

- Эта функция доступна, если выбранным источником является **CD, ROM, DivX** или **DVD-V**.

1. Отобразите экран "Настройки системы AV".

⇒ Подробнее см. в разделе "Отображение экрана для настроек AV-системы" на стр. 154.

2. Коснитесь [DivX® VOD].

Будет показан экран, на котором можно выбрать, нужно ли отображать регистрационный код или код отмены регистрации.

- Если регистрационный код уже активирован, его нельзя будет отобразить.

3. Коснитесь [Регистрационный код].

Отобразится 10-значный регистрационный код.

- Запишите код, поскольку он понадобится вам для регистрации у DivX VOD провайдера.

Отображение кода отмены регистрации DivX VOD

Регистрационный код, зарегистрированный с кодом отмены регистрации, можно удалить.

- Эта функция доступна, если выбранным источником является **CD, ROM, DivX** или **DVD-V**.

1. Отобразите экран "Настройки системы AV".

⇒ Подробнее см. в разделе "Отображение экрана для настроек AV-системы" на стр. 154.

2. Коснитесь [DivX® VOD].

Будет показан экран, на котором можно выбрать, нужно ли отображать регистрационный код или код отмены регистрации.

- Если регистрационный код не был активирован, код отмены регистрации не будет отображаться.

3. Коснитесь [Код отмены регистрации].

Отобразится 8-значный код отмены регистрации.

- Запишите код, поскольку он понадобится вам для отмены регистрации у DivX VOD провайдера.

Отображение экрана для настроек AV-звука

1. Нажмите кнопку **HOME** для отображения экрана “Главное меню”.
2. Коснитесь [Настройки].

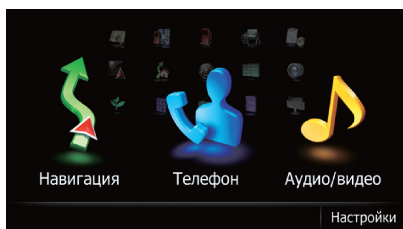

Появится экран “**Меню настроек**”.

3. Коснитесь [Настройки звука].



Появится экран “**Настройки звука AV**”.

- Регулировка невозможна в следующих ситуациях:
 - AV-источник находится в состоянии “Off”.
 - Во время блокировки/ослабления звука
4. Коснитесь элемента, настройку которого нужно изменить.

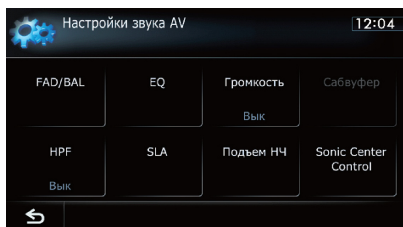

- При касании вернется предыдущий экран.

Использование регулировки баланса

Вы можете выбрать настройку регулятора уровня сигнала/баланса, обеспечивающую идеальное прослушивание на всех занятых сиденьях.

1. **Отобразите экран “Настройки звука AV”.**

⇒ Подробнее см. в разделе “Отображение экрана для настроек AV-звука” на стр. 158.

2. Коснитесь [FAD/BAL].

В случае выбора параметра “**Сабуф.**” в меню “**Тыловые АС**”, параметр [Баланс] будет отображаться вместо параметра [FAD/BAL] и регулировка баланса передних/задних динамиков будет невозможна.

⇒ Подробнее см. в разделе “Настройка заднего выхода” на стр. 155.

3. Коснитесь [▲] или [▼] для регулировки баланса передних/задних динамиков.

Каждое касание [▲] или [▼] смещает баланс переднего/заднего динамика вперед или назад.

От “**Фронт: 15**” до “**Тыл: 15**” отображает баланс переднего/заднего динамика при его смещении от передней части к задней.

Установите параметры “**Фронт:**” и “**Тыл:**” в положение “0” при использовании системы с двумя динамиками.

4. Коснитесь [◀] или [▶] для регулировки баланса левого/правого динамика.

Каждое касание [◀] или [▶] позволяет сместить баланс левого или правого динамика влево или вправо.

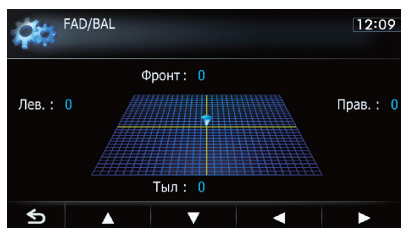

От “**Лев.: 15**” до “**Прав.: 15**” отображает баланс левого/правого динамика при его смещении слева направо.

Использование эквалайзера

Эквалайзер позволяет выполнить частотную коррекцию в соответствии с акустическими характеристиками салона автомобиля.

Вызов кривых эквалайзера

Эквалайзер содержит семь кривых, которые можно вызвать в любое время. Ниже приведен перечень кривых эквалайзера:

Кривая эквалайзера

Бас (Super Bass) – это кривая, в которой усилен только диапазон низких частот.

Мощный – это кривая, в которой усилены диапазоны низких и высоких частот.

Естеств. – это кривая, в которой незначительно усилены диапазоны низких и высоких частот.

Вокал – это кривая, в которой усилены средние частоты, передающие человеческий голос.

Ровный – это плоская кривая, в которой нет никакого усиления.

Польз1 – это настроенная кривая эквалайзера, создаваемая пользователем. Для каждого источника можно создать персональную кривую.

Польз2 – это настроенная кривая эквалайзера, создаваемая пользователем. В случае выбора этой кривой, эффект будет отражен на всех аудио источниках.

В случае выбора параметра **“Ровный”** со звуком не будет выполняться дополнений или коррекции. Это удобно для проверки эффекта кривых эквалайзера путем попеременного переключения между **“Ровный”** и установки кривой эквалайзера.

Невозможно выбрать параметры **“Польз1”** и **“Польз2”**, если параметр **“Авто ЭК”** установлен в положение **“Вкл.”**.

⇨ Подробнее см. в разделе **“Использование эквалайзера с автоматической регулировкой”** на стр. 160.

1. Отобразите экран **“Настройки звука AV”**.

⇨ Подробнее см. в разделе **“Отображение экрана для настроек AV-звука”** на стр. 158.

2. Коснитесь [EQ].

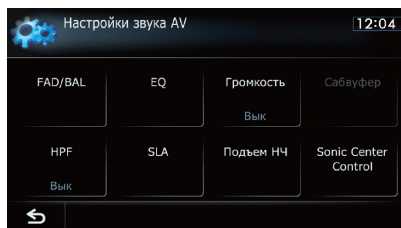

3. Коснитесь нужного эквалайзера.

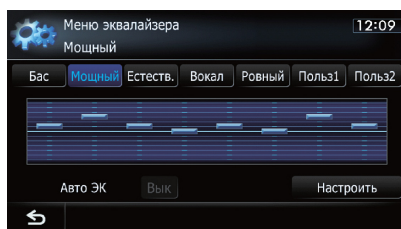

В случае установки опции **Авто ЭК** в положение **“Вкл.”** появляется изображение, соответствующее каждой из выбранных кривых эквалайзера.

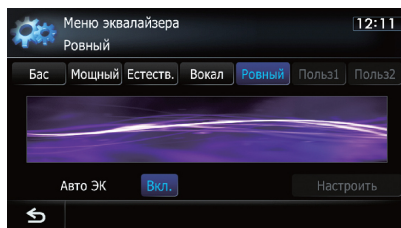

⇨ Подробное описание данных операций см. в разделе **“Автоматическая регулировка кривой эквалайзера (Auto EQ)”** на стр. 161.

Регулировка кривых эквалайзера

Вы можете регулировать выбранные кривые эквалайзера. Регулировка может выполняться с помощью 8-полосного графического эквалайзера.

- Эта функция недоступна, если параметр “Авто ЭК” установлен в положение “Вкл.”.
- ⇒ Подробнее см. в разделе “Использование эквалайзера с автоматической регулировкой” на стр. 160.

Разница между “Польз1” и “Польз2”

- Для каждого источника можно создать отдельную кривую “Польз1”. При выполнении регулировок, когда выбрана кривая “Бас” (Super Bass), “Мощный”, “Естеств.”, “Вокал”, “Ровный” или “Польз1”, настройки кривой эквалайзера будут сохранены в “Польз1”.
- Для всех источников можно создать одну кривую “Польз2”. При выполнении регулировок, когда выбрана кривая “Польз2” происходит обновление кривой “Польз2”.
- Кривая “Польз1” будет применена к каждому из выбранных источников, однако можно применить такую же кривую к следующим источникам.
 - AM и FM
 - CD, ROM, DVD-V и DivX
 - SD и USB
 - Для iPod и USB можно сохранить различные кривые.

1. Отобразите экран “Настройки звука AV”.

- ⇒ Подробнее см. в разделе “Отображение экрана для настроек AV-звука” на стр. 158.

2. Коснитесь [EQ].

3. Коснитесь одной из клавиш для выбора кривой, которая будет использоваться в качестве основы для настройки.

4. Коснитесь [Настроить].

5. Коснитесь частоты, уровень которой нужно отрегулировать.

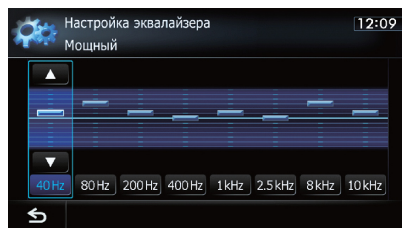

6. Коснитесь [▲] или [▼] для регулировки уровня полосы эквалайзера.

При каждом касании [▲] или [▼] уровень полосы эквалайзера будет увеличиваться или уменьшаться.

Использование эквалайзера с автоматической регулировкой

Вы можете настроить эквалайзер с автоматической регулировкой таким образом, чтобы он соответствовал акустике автомобиля. Для использования этой функции необходимо предварительно провести измерения акустики автомобиля.

- ⇒ Подробное описание данных операций см. в разделе “Автоматическая регулировка кривой эквалайзера (Auto EQ)” на стр. 161.

- Для регулировки кривой эквалайзера вручную установите параметр “Авто ЭК” в положение “Вык”.

1. Отобразите экран “Настройки звука AV”.

- ⇒ Подробнее см. в разделе “Отображение экрана для настроек AV-звука” на стр. 158.

2. Коснитесь [EQ].

3. Коснитесь клавиши рядом с “Авто ЭК” для включения или выключения эквалайзера с автоматической регулировкой.

4. Выберите кривую эквалайзера.

Автоматическая регулировка кривой эквалайзера (Auto EQ)

Путем измерения акустики автомобиля можно автоматически регулировать кривую эквалайзера в соответствии с интерьером автомобиля.

⚠ ПРЕДУПРЕЖДЕНИЕ

Во время измерения акустики автомобиля из динамиков может издаваться громкий звук (шум). Ни в коем случае не проводите измерение Auto EQ во время движения.

⚠ ВНИМАНИЕ

- Тщательно проверьте выполнение условий перед проведением процедуры Auto EQ, поскольку при ее проведении в следующих условиях возможно повреждение динамиков:
 - Динамики неправильно подсоединены. (Например, задний динамик подсоединен вместо сабвуфера.)
 - Динамик подсоединен к усилителю мощности, выходная мощность которого превышает максимальную входную мощность динамика.
- Если микрофон для акустического измерения (продается отдельно) не будет помещен в соответствующем месте, громкость звука измерения может быть высокой и измерение может занять длительное время, что приведет к разрядке аккумулятора. Убедитесь, что микрофон установлен в указанном месте.

Перед выполнением функции Auto EQ

- Выполняйте функцию Auto EQ в как можно более тихом месте, выключив двигатель автомобиля и систему кондиционирования. Кроме того, отключите питание телефонов в автомобиле или сотовых телефонов, либо извлеките их из автомобиля перед проведением Auto EQ. Звуки, отличные от звука измерения (окружающие звуки, звук двигателя, звонок телефона и т.д.) могут помешать правильному измерению акустики автомобиля.

- Обязательно выполняйте Auto EQ с помощью микрофона для акустического измерения (продается отдельно). Использование другого микрофона может помешать проведению измерения или привести к неправильному измерению акустики автомобиля.
- Для проведения Auto EQ необходимо подсоединить передние динамики.
- Если навигационная система подсоединена к усилителю мощности с регулировкой входного уровня, проведение Auto EQ может быть невозможно, если входной уровень усилителя мощности установлен ниже стандартного уровня.
- Если данная навигационная система подсоединена к усилителю мощности с LPF, выключите LPF перед выполнением Auto EQ. Кроме того, установите частоту отсечки для встроенного LPF активного сабвуфера в самое высокое значение.
- Расстояние было вычислено компьютером таким образом, чтобы обеспечить оптимальную задержку и гарантировать точные результаты. Не изменяйте это значение.
 - Сильный отраженный звук внутри автомобиля и возникновение задержек.
 - Использование LPF на активных сабвуферах или внешних усилителях может привести к задержкам низких звуков.
- При возникновении ошибки во время измерения появится сообщение и измерение будет отменено. Проверьте следующее перед измерением акустики автомобиля.
 - Передние динамики (левый/правый)
 - Задние динамики (левый/правый)
 - Шум
 - Микрофон для акустического измерения (продается отдельно)
 - Низкий уровень заряда аккумулятора

Проведение Auto EQ

- Auto EQ изменяет настройки звука следующим образом:
 - “Авто ЭК” на экране “Меню эквалайзера” установлен на “Вкл.”.
 - ⇒ Подробнее см. в разделе “Использование эквалайзера с автоматической регулировкой” на стр. 160.
 - Настройки регулятора уровня сигнала/баланса возвращены в центральное положение.
 - ⇒ Подробнее см. в разделе “Использование регулировки баланса” на стр. 158.
 - Кривая эквалайзера переключена на “Ровный”.
 - ⇒ Подробнее см. в разделе “Использование эквалайзера” на стр. 159.
 - Передние и задние динамики будут автоматически отрегулированы для настройки высокочастотного фильтра.
 - Предыдущие настройки для Auto EQ будут заменены.
1. **Остановите автомобиль в тихом месте, закройте все двери, окна и люк в крыше, а затем выключите двигатель.**
Если оставить двигатель в работающем состоянии, шум двигателя может помешать правильному проведению Auto EQ.
 - Если во время измерения будут обнаружены ограничения движения, измерение будет отменено.
 2. **Закрепите микрофон для акустического измерения (продается отдельно) в центре подголовника водительского сиденья, направив его вперед.**
Результаты Auto EQ могут отличаться в зависимости от того, где помещен микрофон. Если нужно, поместите микрофон на переднем пассажирском сиденье и проведите Auto EQ.

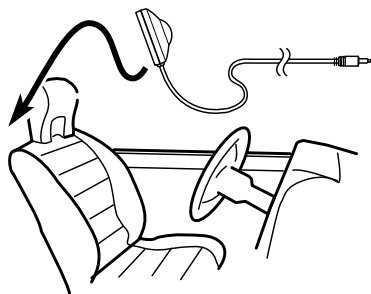

3. Включите зажигание в положение ON или положение ACC.

Если включен кондиционер или обогреватель автомобиля, выключите его. Шум вентилятора кондиционера или обогревателя может помешать правильному проведению Auto EQ.

4. Переключите AV-источник в положение “Off”.

⇒ Подробное описание данных операций см. в разделе “Отображение экрана управления AV-источниками” на стр. 66.

5. Отобразите экран “Настройки системы AV”.

⇒ Подробнее см. в разделе “Отображение экрана для настроек AV-системы” на стр. 154.

6. Коснитесь [Автоизм. ЭК].

Появится экран “Автоизмерение ЭК”.

7. Подключите микрофон ко входу для миниатюрного штекера в автомобиле.

8. Коснитесь [Пуск].

Начнется 10-секундный обратный отсчет.

9. Выйдите из автомобиля и не открывайте дверь, пока обратный отсчет не закончится.

Когда обратный отсчет завершится, из динамиков прозвучит звуковой сигнал измерения (шум) и начнется измерение Auto EQ.

10. Подождите, пока измерение не будет завершено.

После завершения Auto EQ будет отображено сообщение, указывающее, что измерение завершено.

Выполнение персональных настроек

- Если акустику автомобиля невозможно правильно измерить, будет отображено сообщение об ошибке.
- Время измерения варьируется в зависимости от типа автомобиля.
- Для остановки измерения коснитесь [Стоп].

11. Коснитесь [ОК].

12. Бережно храните микрофон в перчаточном ящике или другом безопасном месте.

Если микрофон будет подвергаться воздействию прямых солнечных лучей в течение длительного времени, высокая температура может привести к деформации, изменению цвета или нарушению работы.

Использование управления центром звука

С помощью этой функции можно легко создать звук, соответствующий положению слушателя.

1. Отобразите экран “Настройки звука AV”.

⇒ Подробнее см. в разделе “Отображение экрана для настроек AV-звуча” на стр. 158.

2. Коснитесь [Sonic Center Control].

3. Коснитесь [◀] или [▶], чтобы выбрать нужное положение слушателя.

- Чем больше будет значение диапазона: от настройки “Левый7” до “Правый7”, тем больше будет задержка выводимого динамиком сигнала.
- В случае установки параметра “Левый” будет выполняться задержка звука левого динамика. В случае установки параметра “Правый” будет выполняться задержка звука правого динамика.

Настройка громкости

Громкость компенсирует недостаток низких и высоких частот при прослушивании с низким уровнем громкости.

1. Отобразите экран “Настройки звука AV”.

⇒ Подробнее см. в разделе “Отображение экрана для настроек AV-звуча” на стр. 158.

2. Коснитесь [Громкость].

При каждом касании [Громкость] происходит выбор уровня в следующем порядке:

Вык – Низкие – Средние – Высокие

Использование выхода сабвуфера

Навигационная система оснащена выходом сабвуфера, который можно включать или выключать.

- Эта функция недоступна, если параметр “Сабвуфер” установлен в положение “Вык”.

1. Отобразите экран “Настройки звука AV”.

⇒ Подробнее см. в разделе “Отображение экрана для настроек AV-звуча” на стр. 158.

2. Коснитесь [Сабвуфер].

3. Коснитесь [Вкл.].

Выход сабвуфера будет включен.

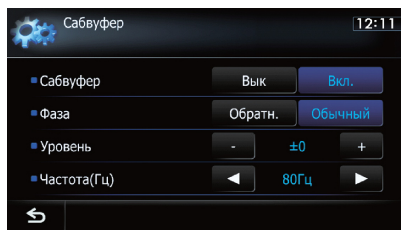

- При касании [Вык] выход сабвуфера будет выключен.

4. Коснитесь [Обратн.] или [Обычный], чтобы выбрать фазу выхода сабвуфера.

5. Коснитесь [+] или [-] рядом с “Уровень”, чтобы настроить уровень выхода.

От “+6” до “-24” будет отображаться по мере увеличения или уменьшения уровня.

6. Коснитесь [◀] или [▶] рядом с “Частота(Гц)”, чтобы выбрать частоту отсечки.

Выполнение персональных настроек

При каждом касании [◀] или [▶], происходит выбор частоты отсеки в следующем порядке:

50Гц – 63Гц – 80Гц – 100Гц – 125Гц

Сабвуфер будет выводиться только те частоты, которые находятся ниже выбранного диапазона.

Использование высокочастотного фильтра

Для отсека низкочастотных звуков от частоты, выводимой сабвуфером, активируйте **HPF** (высокочастотный фильтр). Через передние или задние динамики будут выводиться только те частоты, которые находятся выше выбранного диапазона.

1. Отобразите экран “Настройки звука AV”.

⇒ Подробнее см. в разделе “Отображение экрана для настроек AV-звука” на стр. 158.

2. Коснитесь [HPF].

При каждом касании [HPF] критическая частота выбирается в следующей последовательности:

Вык – 50Гц – 63Гц – 80Гц – 100Гц – 125Гц

Настройка уровней источника

SLA (настройка уровня источника) позволяет настроить уровень громкости для каждого источника, чтобы избежать резких изменений громкости при переключении между источниками.

Настройки используют в качестве основы уровень громкости FM-тюнера, который не меняется.

Вы не сможете выбрать [SLA], если в качестве AV-источника выбран FM-тюнер.

1. Сравните уровень громкости FM-тюнера с уровнем источника, который вы хотите отрегулировать.

2. Отобразите экран “Настройки звука AV”.

⇒ Подробнее см. в разделе “Отображение экрана для настроек AV-звука” на стр. 158.

3. Коснитесь [SLA].

4. Коснитесь [+] или [-] для регулировки громкости источника.

От “+8дБ” до “-8дБ” будет отображаться по мере увеличения или уменьшения громкости источника.

Следующие AV-источники будут автоматически настроены на тот же самый уровень громкости источника.

- **CD, ROM и DivX**

- **SD и USB**

Уровень громкости для различных источников может быть установлен между **iPod** и **USB**.

Усиление низких частот (Подъем НЧ)

Вы можете усилить низкочастотные звуки, которые часто заглушаются шумом во время движения.

1. Отобразите экран “Настройки звука AV”.

⇒ Подробнее см. в разделе “Отображение экрана для настроек AV-звука” на стр. 158.

2. Коснитесь [Подъем НЧ].

3. Коснитесь [+] или [-], чтобы настроить диапазон от 0 до 6.

Репликация настроек

Вы можете импортировать настройки, сделанные во вспомогательной программе NavGate FEEDS, которая доступна отдельно от навигационной системы.

1. Воспользуйтесь NavGate FEEDS для репликации настроек и сохранения их на карте памяти SD.

2. Вставьте карту памяти SD в слот для карты SD.

⇒ Подробное описание данной операции см. в разделе “Загрузка и извлечение карты памяти SD” на стр. 12.

3. Нажмите кнопку HOME для отображения экрана “Главное меню”.

4. Коснитесь [Настройки].

Появится экран “Меню настроек”.

5. Коснитесь [Настройки репликации].

Появится запрос о подтверждении обновления настроек.

6. Коснитесь [Да].

Обновление будет запущено.

После обновления настроек появится запрос о подтверждении перезагрузки навигационной системы.

7. Коснитесь [ОК].

Навигационная система перезагрузится.

Настройка безопасного режима

В целях обеспечения безопасности вы можете ограничить функции, доступные во время движения автомобиля.

1. Нажмите кнопку НОМЕ для отображения экрана “Главное меню”.

2. Коснитесь [Настройки].

Появится экран “Меню настроек”.

3. Коснитесь [Безоп. режим].

При каждом касании данной клавиши настройка будет изменяться.

- **Вкл.** (по умолчанию):
Активация функции безопасного режима.
- **Вык:**
Деактивация функции безопасного режима.

Выключение экрана

Выключив подсветку ЖК-экрана, можно отключить отображение экрана без отключения голосовой навигации.

1. Нажмите кнопку НОМЕ для отображения экрана “Главное меню”.

2. Коснитесь [Настройки].

Появится экран “Меню настроек”.

3. Коснитесь [Экр.выкл.].

Экран будет выключен.

- Коснитесь любой области экрана, чтобы снова включить его.

Настройка функции защиты от кражи

Вы можете установить пароль для навигационной системы. Если вспомогательный провод будет перерезан после установки пароля, навигационная система потребует ввести пароль во время следующей загрузки.

Установка пароля

1. Нажмите кнопку **HOME** для отображения экрана “Главное меню”.
2. Коснитесь [Настройки].
Появится экран “**Меню настроек**”.
 Эту операцию также можно выполнить с помощью экрана “**Меню ярлыков**”.

3. Коснитесь **Пространство1**, затем **Пространство2**, а затем коснитесь и удерживайте **Пространство3**.



4. Коснитесь [Установить пароль].
Появится экран настройки пароля.
5. Введите пароль, который нужно установить.
 В качестве пароля можно ввести от 5 до 16 символов.
6. Коснитесь [ОК].
7. Еще раз введите пароль, чтобы подтвердить настройку.
8. Коснитесь [ОК].
Защита с помощью пароля установлена.
 Если нужно изменить установленный пароль, введите текущий пароль, а затем введите новый.

Ввод пароля

На экране ввода пароля необходимо ввести текущий пароль. В случае трехкратного ввода неверного пароля экран будет заблокирован и операции с использованием клавиш сенсорной панели будут отключены.

1. Введите пароль.
2. Коснитесь [ОК].
В случае ввода правильного пароля навигационная система будет разблокирована.

Удаление пароля

Текущий пароль можно удалить.

1. Нажмите кнопку **HOME** для отображения экрана “Главное меню”.
2. Коснитесь [Настройки] в “Главное меню”.
3. Коснитесь **Пространство1**, затем **Пространство2**, а затем коснитесь и удерживайте **Пространство3**.
4. Коснитесь [Очистить пароль].
Появится экран настройки пароля.
5. Введите текущий пароль.
6. Коснитесь [ОК].
7. Коснитесь [Да].
Появится сообщение об удалении, после чего текущий пароль будет удален.

Забывтый пароль

Свяжитесь с ближайшим авторизованным сервисным центром Pioneer.

Возврат навигационной системы к настройкам по умолчанию или заводским настройкам

Вы можете вернуть настройки или записанное содержимое к настройкам по умолчанию или заводским настройкам. Существует несколько способов для очистки пользовательских данных, и ситуации и очищенное содержимое отличаются для каждого способа. Для получения информации относительно содержимого, очищаемого с помощью каждого способа, см. представленный далее список.

Способ 1: Снимите аккумуляторную батарею автомобиля

Это приведет к переводу системы в состояние, аналогичное тому, в котором навигационная система демонтируется.

Способ 2: Коснитесь [Заводские устан.]

⇨ Подробнее см. в разделе “Восстановление настроек по умолчанию” на стр. 167.

Способ 3: Коснитесь [Очистить польз.инф-цию] на экране “Выбор элементов для перезапуска”

⇨ Подробнее см. в разделе “Возврат навигационной системы к первоначальному состоянию” на стр. 167.

Способ 4: Коснитесь [Сброс] на экране “Выбор элементов для перезапуска”

⇨ Подробнее см. в разделе “Возврат навигационной системы к первоначальному состоянию” на стр. 167.

Восстановление настроек по умолчанию

Переустановка различных настроек, зарегистрированных для навигационной системы, и восстановление настроек по умолчанию или заводских настроек.

- Ознакомьтесь с документом “Назначение удаляемых элементов” перед выполнением данной операции.
- ⇨ Подробнее см. в разделе “Назначение удаляемых элементов” на стр. 169.

1. Отобразите экран “Системные настройки”.

⇨ Подробнее см. в разделе “Отображение экрана для настроек системы” на стр. 144.

2. Коснитесь [Заводские устан.].

Появится запрос о подтверждении восстановления настроек.

3. Коснитесь [Да].

Возврат навигационной системы к первоначальному состоянию

Вы можете вернуть настройки или записанное содержимое к настройкам по умолчанию или заводским настройкам.

- Ознакомьтесь с документом “Назначение удаляемых элементов” перед выполнением данной операции.
- ⇨ Подробнее см. в разделе “Назначение удаляемых элементов” на стр. 169.

1. Припаркуйте автомобиль в безопасном месте и задействуйте стояночный тормоз.

2. Выключите зажигание и снова включите его.

Навигационная система перезагрузится и появится экран заставки.

3. Нажмите и удерживайте кнопку MODE и кнопку TRK (←◀) во время отображения экрана заставки.

Появится экран “Выбор элементов для перезапуска”.

4. Коснитесь [Очистить польз.инф-цию] или [Сброс].

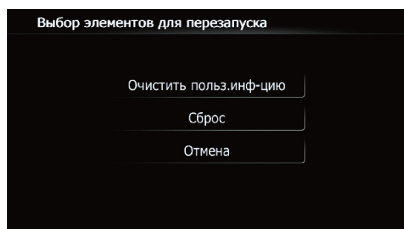

Появится запрос о подтверждении удаления данных.

5. Коснитесь [Да].

Сохраненное содержимое будет удалено.

Восстановление настроек и параметров на момент приобретения

В результате возврата системы навигации в исходное состояние представление начального экрана и цвет подсветки изменятся на заданные производителем.

Чтобы восстановить представление начального экрана и цвет подсветки, актуальные на момент приобретения, воспользуйтесь настроечными данными, предусмотренными на комплектном диске CD-ROM.

1. Используя ПК, скопируйте папку с именем "ПК" в директорию наивысшего уровня на карте памяти SD.

2. Вставьте карту памяти SD в слот для карты SD.

⇒ Подробное описание данной операции см. в разделе "Загрузка и извлечение карты памяти SD" на стр. 12.

3. Нажмите кнопку HOME для отображения экрана "Главное меню".

4. Коснитесь [Настройки].

Появится экран "Меню настроек".

5. Коснитесь [Настройки репликации].

Появится запрос о подтверждении обновления настроек.

6. Коснитесь [Да].

Обновление будет запущено.

После обновления настроек появится запрос о подтверждении перезагрузки навигационной системы.

7. Коснитесь [ОК].

Навигационная система перезагрузится.

Назначение удаляемых элементов

Перечень подлежащих удалению элементов зависит от способа переустановки. Элементы, перечисленные в следующей таблице, вернутся к настройкам по умолчанию или заводским настройкам. Все элементы, не перечисленные ниже, будут сохранены.

—: Настройка будет сохранена.

✓: Настройка будет очищена и возвращена к настройкам по умолчанию или к заводским настройкам.

□ Функции или названия команд обозначены жирным шрифтом.

- **Способ 1:** Снимите аккумуляторную батарею автомобиля
- **Способ 2:** Коснитесь [Заводские устан.]
- **Способ 3:** Коснитесь [Очистить польз.инф-цию] на экране “Выбор элементов для перезапуска”
- **Способ 4:** Коснитесь [Сброс] на экране “Выбор элементов для перезапуска”

Функции навигации		Способ 1	Способ 2	Способ 3	Способ 4
Функция карты	Режим просмотра и настройка масштаба карты	—	—	✓	✓
	Направление карты	—	—	✓	✓
	Последнее положение курсора на экране карты	—	✓	✓	✓
Установка маршрута	Текущий маршрут	✓	—	✓	✓
	Состояние навигации по текущему маршруту	—	—	✓	✓
	Информация о положении автомобиля	—	—	✓	✓
	Парам.	—	✓	✓	✓
Прочее	Клавиатура	—	✓	✓	✓
	Данные калибровки, использованные в Изучение маршрута	✓	—	✓	✓
	Меню ярлыков	—	✓	✓	✓
	Безоп. режим	—	✓	✓	✓
Навигация	Точка, зарегистрированная в Избранное	—	—	✓	—
	История	—	—	✓	—
	Сохраненная история городов	—	—	✓	—
Настройки карты	Вид карты	—	—	✓	✓
	Другие настройки	—	✓	✓	✓
Настройки навигации	Статус 3D калибровки	—	—	—	—
	Демо-режим	✓	✓	✓	✓
	Домашний адрес	—	—	✓	—
	Изменить текущее местопол.	—	—	✓	✓
	Другие настройки	—	✓	✓	✓

Другие функции

Функции навигации		Способ 1	Способ 2	Способ 3	Способ 4
Системные настройки	Язык программы, Язык подсказок	—	—	✓	✓
	Время	—	—	✓	✓
	Задняя камера	✓	—	—	—
	Другие настройки	—	✓	✓	✓
Настройки Bluetooth	Другие настройки (*1)	—	✓	✓	✓
Меню телефона	Другие настройки (*1)	—	✓	✓	✓
Направляющие на изображении камеры заднего вида	Отображение параметров направляющих	✓	✓	✓	✓
	Установка направляющих	✓	✓	✓	✓
Другие функции	Пароль защиты от кражи	—	—	—	—

(*1) Все сохраненные данные 5 пользователей удалены.

AV-функции		Способ 1	Способ 2	Способ 3	Способ 4
Громкость		✓	—	—	—
Настройки AV	Масштаб экрана, Блок зв	✓	—	✓	✓
	Другие настройки	✓	—	—	—
Настройки звука	Все настройки	✓	—	—	—
CD, ROM, DVD-V, DivX, FM, AM, Audio (Аудиоустройство Bluetooth)	Все настройки (*2)	✓	—	—	—
SD, USB	Все настройки (*2)	✓	—	✓	✓
Другие функции	Регулировка изображения	✓	—	—	—

(*2) Все настройки, включая настройки в меню "Функции", удалены.

Поиск и устранение неисправностей

В случае возникновения проблем в управлении навигационной системой, обратитесь к этому разделу. Ниже перечислены наиболее часто встречающиеся проблемы вместе с их вероятными причинами и методами их устранения. Если здесь не приведено решение вашей проблемы, свяжитесь с дилером или ближайшим сервисным центром компании Pioneer.

Неисправности навигационного экрана

Возможная неисправность	Вероятная причина	Метод устранения (Справочная информация)
Не включается электропитание. Навигационная система не работает.	Провода и разъемы неправильно подсоединены.	Убедитесь еще раз, что все соединения выполнены правильно.
	Перегорел предохранитель.	Выясните причину перегорания предохранителя, а затем замените предохранитель. Обязательно установите соответствующий предохранитель с таким же номиналом.
Не удается установить местоположение автомобиля без значительных ошибок позиционирования.	Помехи и другие факторы вызывают неисправности в работе встроенного микропроцессора.	Припаркуйте автомобиль в безопасном месте и выключите двигатель. Поверните ключ зажигания обратно в положение выключения (ACC OFF). Затем снова запустите двигатель и снова включите питание навигационной системы.
	GPS-антенна установлена в неподходящем месте.	Плохое качество сигналов спутников GPS, что приводит к снижению точности позиционирования. При необходимости проверьте прием сигналов GPS и место установки GPS-антенны.
	Сигнал от спутников блокируется препятствиями.	Плохое качество сигналов спутников GPS приводит к снижению точности позиционирования. При необходимости проверьте прием сигналов GPS и место установки GPS-антенны или продолжайте движение, пока прием не улучшится. Следите за тем, чтобы антенна была в чистом состоянии.
	Расположение спутников по отношению к автомобилю не соответствует требованиям приема.	Плохое качество сигналов спутников GPS, что приводит к снижению точности позиционирования. Продолжайте движение, пока прием не улучшится.
	Сигналы со спутников GPS были изменены для снижения точности. (Спутники GPS контролируются Министерством обороны США и правительство США имеет право искажать данные позиционирования в военных целях. Это может привести к серьезным ошибкам позиционирования.)	Плохое качество сигналов спутников GPS, что приводит к снижению точности позиционирования. Подождите, пока прием не улучшится.

Возможная неисправность	Вероятная причина	Метод устранения (Справочная информация)
Не удается установить местоположение автомобиля без значительных ошибок позиционирования.	Если рядом с GPS-антенной используется автомобильный или сотовый телефон, прием сигнала GPS может быть временно прерван.	Плохое качество сигналов спутников GPS, что приводит к снижению точности позиционирования. При использовании сотового телефона его антенна должна находиться на максимальном расстоянии от GPS-антенны.
	Посторонние предметы перекрывают GPS-антенну.	Не распыляйте на GPS-антенну краску, не покрывайте ее воском, так как это может блокировать прием сигналов GPS. Накопление снега также может ухудшить прием сигналов.
	Сигналы с датчика скорости автомобиля не принимаются надлежащим образом.	Проверьте правильность подсоединения кабелей. В случае необходимости проконсультируйтесь с дилером, установившим данную систему.
	Возможно, навигационная система была ненадежно закреплена в автомобиле.	Проверьте надежность закрепления навигационной системы и, в случае необходимости, проконсультируйтесь с дилером, устанавливавшим данную систему.
	Навигационная система установлена под критическим углом, превышающим пределы угла установки.	Проверьте угол установки. (Навигационная система должна устанавливаться в пределах допустимого угла установки. Подробнее см. в Руководстве по установке.)
	Указание положения автомобиля сместилось после разворота или изменения направления движения.	Проверьте правильность подсоединения провода входного сигнала заднего хода (фиолетового). (Навигационная система будет функционировать надлежащим образом без подсоединения этого провода, однако точность позиционирования будет существенно снижена).
"Есо-график" недоступно.	Навигационная система не может получить данные по среднему значению расхода топлива в прошлом, поэтому отображение "Есо-график" невозможно.	Проедьте около 10 км по дороге без препятствий. Затем припаркуйте автомобиль в безопасном месте, выключите навигационную систему и снова включите питание навигационной системы.
Цвет карты не переключается автоматически с дневного на ночной режим.	"Вид день/ночь" установлен в положение "День".	Проверьте настройку "Вид день/ночь" и убедитесь, что выбрано значение "Автоматич.". (стр. 143)
Экран слишком яркий.	Оранжевый/белый провод не подсоединен.	Проверьте соединение.
Экран слишком темный.	Неправильная регулировка качества изображения на дисплее.	Отрегулируйте качество изображения. (стр. 153)
	Освещение автомобиля включено и параметр "Автоматич." установлен в положение "Вид день/ночь".	Изучите настройку "Вид день/ночь" и, если необходимо, выберите параметр "День". (стр. 143)
	Неправильная регулировка качества изображения на дисплее.	Отрегулируйте качество изображения. (стр. 153)

Возможная неисправность	Вероятная причина	Метод устранения (Справочная информация)
AV-источник не воспроизводит звук. Уровень громкости не повышается.	Низкий уровень громкости.	Отрегулируйте уровень громкости.
	Включена функция ослабления или блокировки звука.	Выключите функцию ослабления или блокировки звука.
	Отсоединен провод динамика.	Проверьте соединение.
Не регулируется громкость команд навигации и звуковых сигналов.	Кнопка VOL (+/-) используется для регулировки громкости.	Увеличьте или уменьшите громкость с помощью параметра "Громкость" в меню "Системные настройки" . (стр. 147)
Абонент на другом конце телефонной линии не слышит разговор из-за эхо.	Голос абонента на другом конце телефонной линии выводится через динамики и затем снова принимается микрофоном, что создает эхо.	Воспользуйтесь следующими методами для уменьшения эхо: – Уменьшите громкость приемника – Сделайте так, чтобы оба абонента делали небольшие паузы перед началом разговора
	Не подсоединен провод стояночного тормоза.	Подсоедините провод стояночного тормоза и задействуйте стояночный тормоз.
	Стояночный тормоз не задействован.	Подсоедините провод стояночного тормоза и задействуйте стояночный тормоз.
Отсутствует изображение.	Выключена подсветка ЖК-панели.	Включите подсветку. (стр. 165)
	Произошло извлечение диска источника, прослушиваемого в навигационной системе.	Перед извлечением диска переключите источник. Данная проблема может возникнуть при использовании определенного способа соединения.
	Возможно, проблема с задним дисплеем, например, неправильное подсоединение проводки.	Проверьте задний дисплей и его подсоединение.
Исчезает изображение на заднем дисплее.	Выбран AV-источник, сигнал которого не может быть выведен на задний дисплей.	Выберите соответствующий AV-источник.
	Неправильно установлены параметры камеры заднего вида.	Выберите соответствующую настройку для камеры заднего вида.
	Рычаг переключения передач был переключен в положение [R], в то время когда камера заднего вида не была подсоединена.	Выберите правильную настройку полярности для "Задняя камера" . (стр. 151)
Ничего не отображается, не удается использовать клавиши сенсорной панели.	По какой-то причине расположение клавиш сенсорной панели на экране отличается от действительного положения, в котором они реагируют на касания.	Выполните калибровку сенсорной панели. (стр. 149)
Отсутствует реакция на касание клавиш сенсорной панели, либо реагирует другая клавиша.	Устройство памяти USB было извлечено сразу после подключения.	Припаркуйте автомобиль в безопасном месте и выключите двигатель. Поверните ключ зажигания обратно в положение выключения (ACC OFF). Затем снова запустите двигатель и снова включите питание навигационной системы.
Не удается использовать внешнее устройство памяти (USB, SD).		

Проблемы с AV-экраном

Возможная неисправность	Вероятная причина	Метод устранения (Справочная информация)
Не удается воспроизвести CD или DVD.	Диск установлен в перевернутом положении.	Вставьте диск наклейкой вверх.
	Диск загрязнен.	Очистите диск.
	Диск треснут или поврежден иным образом.	Вставьте обычный круглый диск.
	Файлы на диске записаны в неправильном формате.	Проверьте формат файлов.
	Диск данного формата не может быть воспроизведен.	Замените диск.
На экран выведено сообщение с предупреждением и видеосигнал не отображается.	Загруженный диск относится к типу, который не может быть воспроизведен данной системой.	Проверьте тип диска. (стр. 186)
	Не подсоединен провод стояночного тормоза или он не задействован.	Правильно подсоедините провод стояночного тормоза и задействуйте стояночный тормоз.
Отсутствует выходной сигнал от подсоединенного оборудования. Отсутствует выходной сигнал от подсоединенного iPod.	Включена блокировка стояночного тормоза.	Припаркуйте автомобиль в безопасном месте и задействуйте стояночный тормоз.
	“Вход AV1” или “Вход AV2” настроены неправильно.	Исправьте настройки. (стр. 154)
Аудио или видеосигнал прерывается.	Неправильное подсоединение интерфейсного USB-кабеля для iPod.	Подсоедините как USB-разъем, так и кабель RCA. (Если будет выполнено только одно из этих соединений, iPod не будет работать надлежащим образом.) (стр. 14)
	Навигационная система непрочно закреплена.	Исправьте настройки. (стр. 154)
Не выводится звук. Уровень громкости не увеличивается.	Кабели подсоединены неправильно.	Правильно подсоедините кабели.
	Система находится в режиме паузы, замедленного или покадрового воспроизведения диска DVD-Video.	Во время выполнения системой паузы, замедленного или покадрового воспроизведения диска DVD-Video вывод звука невозможен.
	Система находится в режиме паузы, ускоренного перемещения назад или вперед во время воспроизведения.	Для всех носителей, кроме музыкальных CD (CD-DA), воспроизведение звука во время ускоренного перемещения назад или вперед невозможно.
Отображается значок  и операция не выполняется.	Данная операция несовместима с конфигурацией видеосигнала.	Выполнение данной операции невозможно. (Например, на воспроизводимом DVD-диске не записаны такой угол обзора, система звука, язык субтитров и т.п.)
Изображение останавливается (зависает) и навигационная система становится неуправляемой.	Не удается считать данные во время воспроизведения диска.	Остановите воспроизведение, а затем начните воспроизведение еще раз.
Изображение растянуто и имеет неправильное соотношение сторон.	Установленное соотношение не соответствует выводимому изображению.	Выберите соответствующую настройку для данного изображения. (стр. 154, стр. 101)
Отображается сообщение о защите от детей, и DVD-диск не воспроизводится.	Включена защита от детей.	Выключите защиту от детей или измените ее уровень. (стр. 102)

Возможная неисправность	Вероятная причина	Метод устранения (Справочная информация)
Не удается отменить защиту от детей при воспроизведении DVD-диска.	Неправильный код.	Введите правильный код. (стр. 102)
Воспроизведение осуществляется не с теми настройками языка аудиосигнала и субтитров, которые выбраны в "Установка DVD/DivX®".	На воспроизводимом DVD-диске не записаны звук или субтитры на языке, выбранном в "Установка DVD/DivX®".	Переключение на выбранный язык невозможно, если язык, выбранный в "Установка DVD/DivX®", не записан на диске. (стр. 101)
Во время воспроизведения изображение очень нечеткое/искаженное и темное.	На диске записан сигнал, запрещающий копирование. (Некоторые диски имеют такую функцию.)	Поскольку данная навигационная система является совместимой с системой защиты от аналогового копирования, во время просмотра диска с таким типом защиты сигнала на некоторых дисплеях на изображении могут появиться горизонтальные полосы или другие искажения. Это не означает, что навигационная система неисправна.
iPod не работает.	iPod завис. Возникла ошибка.	<ul style="list-style-type: none"> • Выполните повторное подсоединение iPod с помощью интерфейсного USB-кабеля для iPod. • Установите новую версию программного обеспечения для iPod. <ul style="list-style-type: none"> • Выполните повторное подсоединение iPod с помощью интерфейсного USB-кабеля для iPod. • Припаркуйте автомобиль в безопасном месте и выключите двигатель. Поверните ключ зажигания обратно в положение выключения (ACC OFF). Затем снова запустите двигатель и снова включите питание навигационной системы. • Установите новую версию программного обеспечения для iPod.
Звук из iPod не слышен.	При использовании соединений Bluetooth и USB одновременно направление аудиовыхода может быть переключено автоматически.	Воспользуйтесь iPod для изменения направления аудиовыхода.

Проблемы с экраном телефона

Возможная неисправность	Вероятная причина	Метод устранения (Справочная информация)
Не набирается номер, так как клавиши сенсорной панели набора номера неактивны.	Телефон находится за пределами зоны обслуживания. В настоящий момент не удается установить соединение между сотовым телефоном и навигационной системой.	Повторите действие после возврата в зону обслуживания. Выполните соединение.

Если экран зависает...

Припаркуйте автомобиль в безопасном месте и выключите двигатель. Поверните ключ зажигания обратно в положение выключения (ACC OFF). Затем снова запустите двигатель и снова включите питание навигационной системы.

Сообщения для навигационных функций

Навигационная система может отображать следующие сообщения. Обратитесь к приведенной ниже таблице для определения проблемы, а затем предпримите предложенные действия по ее устранению.

Иногда можно увидеть сообщения об ошибках, отличающиеся от показанных ниже. В таком случае следуйте инструкциям, приведенным на дисплее.

Сообщение	Вероятная причина	Метод устранения (Справочная информация)
Невозможно рассчитать маршрут.	Расчет маршрута завершился неудачно из-за сбоя в данных карты, программном или аппаратном обеспечении.	<ul style="list-style-type: none"> Измените пункт назначения. Если данное сообщение будет появляться снова, обратитесь к местному дилеру Pioneer.
Расч.маршр.невозм. - ПН слишком далеко.	Пункт назначения находится слишком далеко.	Установите пункт назначения ближе к пункту начала навигации.
Расч.маршр.невозм. - ПН слишком близко.	Пункт назначения находится слишком близко.	Установите пункт назначения дальше от пункта начала навигации.
Расч.маршр.невозм. - рядом с ПН или нач. маршр. нет навиг. поддержки.	Пункт назначения, промежуточный пункт(ы) или пункт начала навигации находятся в местности, где отсутствуют дороги (например, в горах) и расчет маршрута невозможен.	<ul style="list-style-type: none"> Установите пункт назначения и промежуточный пункт(ы) на дорогах. Переустановите пункт назначения после того, как автомобиль начнет двигаться по какой-либо дороге.
Невозможно рассчитать маршрут до пункта назначения.	Пункт назначения или промежуточный пункт(ы) расположены на изолированном острове и т.п. без парома и расчет маршрута невозможен. Это сообщение появится в случае отсутствия дороги, ведущей к пункту начала навигации или пункту назначения.	Измените пункт назначения.
Не удалось создать профиль маршрута.	В редких случаях может возникать ошибка расчета маршрута.	<ul style="list-style-type: none"> Повторите попытку. Если данное сообщение будет появляться снова, обратитесь к местному дилеру Pioneer.
Папка с изображениями отсутствует. Сохраните файл jpeg в папку /Изображения/	Не удастся загрузить изображение из-за того, что папка "Pictures" не найдена на внешнем устройстве памяти.	Используйте соответствующие данные и сохраните их надлежащим образом. (стр. 148)
	Папка "Pictures" существует на карте памяти SD, но в ней отсутствуют данные, подлежащие загрузке.	Используйте соответствующие данные и сохраните их надлежащим образом. (стр. 148)
Ошибка чтения данных.	Чтение данных завершилось неудачно по каким-либо причинам.	Используйте соответствующие данные и сохраните их надлежащим образом. (стр. 148)

Сообщение	Вероятная причина	Метод устранения (Справочная информация)
Файл изображения поврежден.	Данные повреждены, или была предпринята попытка установить файл с изображением, который не соответствует требованиям для экрана заставки.	Используйте соответствующие данные и сохраните их надлежащим образом. (стр. 148)
Ошибка соединения.	Была отключена беспроводная технология Bluetooth сотового телефона.	Активируйте беспроводную технологию Bluetooth соответствующего телефона.
	Сотовый телефон сопряжен (соединен) с другим устройством.	Отмените сопряжение (соединение) и повторите попытку.
	От сотового телефона был получен отказ в доступе.	Включите телефон и примите запрос на соединение от навигационной системы. (Кроме того, проверьте настройки соединения на вашем сотовом телефоне.)
Не удалось найти доступный телефон.	Не удается обнаружить сотовый телефон.	Проверьте, не выключен ли сотовый телефон, а также не слишком ли велико расстояние до него.
	Система, выполняя поиск сотовых телефонов с беспроводной технологией Bluetooth для соединения, не обнаруживает соответствующих устройств на ближайшем расстоянии.	<ul style="list-style-type: none"> • Активируйте беспроводную технологию Bluetooth соответствующего телефона. • Проверьте, не выключен ли сотовый телефон, а также не слишком ли велико расстояние до него.
Не удалось зарегистрировать.	Во время процедуры регистрации была отключена функция беспроводной технологии Bluetooth сотового телефона.	Следите за тем, чтобы во время регистрации подключаемого телефона беспроводная технология Bluetooth была включена.
	От сотового телефона был получен отказ в доступе.	Включите телефон и примите запрос на регистрацию от навигационной системы. (Кроме того, проверьте настройки соединения на сотовом телефоне.)
	Процесс регистрации завершился неудачно по какой-либо причине.	Повторите попытку регистрации, и если она по-прежнему завершится неудачно, попытайтесь зарегистрироваться с помощью сотового телефона.

Сообщения для аудио функций

При возникновении проблем с воспроизведением сигнала AV-источника на дисплее появится сообщение об ошибке. Обратитесь к приведенной ниже таблице для определения проблемы, а затем предпринимайте предложенные действия по ее устранению. Если ошибка будет продолжать появляться, свяжитесь со своим дилером или с ближайшим центром обслуживания компании Pioneer.

Сообщения в "()" будут появляться на заднем дисплее.

Встроенный DVD-привод

Сообщение	Вероятная причина	Метод устранения (Справочная информация)
Ошибка чтения (ОШИБКА-02-XX)	Диск загрязнен.	Очистите диск.
	Диск поцарапан.	Замените диск.
	Диск загружен в перевернутом положении.	Убедитесь, что диск загружен правильно.
Сбой воспр. Выгрузите диск.	Имеется электрическая или механическая неисправность.	<ul style="list-style-type: none"> • Замените диск. • Установите переключатель АСС в выключенное положение, а затем снова во включенное положение.
Не удается сопоставить код региона (ДИСК ДРУГОГО РЕГИОНА)	Региональные коды диска и навигационной системы не совпадают.	Замените диск DVD-Video диском с правильным региональным кодом.
Нечитаемый диск (ОШИБКА ДИСКА)	Воспроизведение данного типа диска с помощью навигационной системы невозможно.	Замените данный диск другим диском, который может воспроизводиться навигационной системой. (стр. 190, стр. 204)
Сбой воспр. из-за превышения температурного диапазона. Выгрузите диск. (ЗАЩИТА ОТ ПЕРЕГРЕВА)	Температура навигационной системы выходит за пределы нормального рабочего диапазона.	Дождитесь, пока температура установится в рамках рабочего диапазона.
Треки, которые не удается воспроизвести, будут пропущены (ФАЙЛ ПРОПУЩЕН)	Файлы защищены системой управления цифровыми правами (DRM).	Защищенные файлы будут пропущены.
Не удается воспроизвести все дорожки (ЗАЩ. ДИСК)	Все файлы на загруженном диске защищены системой управления цифровыми правами.	Замените диск.
Ошибка зап. на flash. Не удастся зап. на flash. (ОШИБКА СОХРАНЕНИЯ)	По некоторым причинам история воспроизведения содержания VOD не может быть сохранена.	<ul style="list-style-type: none"> • Повторите попытку. • Если сообщение будет продолжать появляться, обратитесь к дилеру.
Устройство не авторизовано для проигрывания защищенного DivX- видео. (НЕТ АВТОРИЗАЦИИ ДЛЯ ВОСПРОИЗВЕДЕНИЯ DivX С ЗАЩИТОЙ)	Данное устройство не соответствует устройству, зарегистрированному с провайдером VOD. Содержание VOD невозможно воспроизвести.	Убедитесь, что данное устройство было зарегистрировано у провайдера VOD.
Разрешение видео не поддерживается. (РАЗРЕШЕНИЕ НЕ ПОДДЕРЖИВАЕТСЯ)	Не удастся воспроизвести видеосигнал DivX высокой четкости (HD).	Создайте воспроизводимую версию и попробуйте выполнить воспроизведение снова.

SD/USB/iPod

Сообщение	Вероятная причина	Метод устранения (Справочная информация)
Треки, которые не удается воспроизвести, будут пропущены	Файлы защищены системой управления цифровыми правами (DRM).	Защищенные файлы будут пропущены.
	Воспроизведение данного типа файла с помощью данного аппарата невозможно.	Замените его файлом, воспроизведение которого возможно. (стр. 190, стр. 204)
Не удается воспроизвести все дорожки	Все файлы на загруженном внешнем устройстве памяти защищены системой управления цифровыми правами.	Сохраните воспроизводимые файлы.
	Воспроизведение всех файлов с помощью данного аппарата невозможно.	Замените его файлом, воспроизведение которого возможно. (на стр. 190, стр. 204)
USB флешка отключена с целью защиты. Сначала перезагрузите AVIC, потом подключите USB.	Произошло замыкание USB-разъема или USB-кабеля.	Убедитесь, что USB-разъем или USB-кабель не зажаты и не повреждены.
	Подсоединенное устройство памяти USB потребляет ток, значение которого превышает максимально допустимое значение электрического тока.	Отсоедините устройство памяти USB и не используйте его. Выключите зажигание, а затем снова включите в положение ACC или включите зажигание, а затем подсоедините совместимое устройство памяти USB.
	Произошло замыкание интерфейсного USB-кабеля для iPod.	Убедитесь, что интерфейсный USB-кабель для iPod или USB-кабель не зажаты и не повреждены.
Ошибка авторизации. iPod не подсоединен.	Данный iPod несовместим с навигационной системой.	Используйте iPod совместимой версии.
	Обмен данными завершился неудачно.	<ul style="list-style-type: none"> • Отсоедините кабель iPod. Как только отобразится главное меню iPod, снова подсоедините кабель. • Если сообщение будет продолжаться появляться, обратитесь к дилеру.

Технология позиционирования

Позиционирование с помощью GPS

В глобальной системе позиционирования (GPS) используется сеть спутников, находящихся на орбите Земли. Каждый спутник, орбита которого находится на высоте 21 000 км, постоянно транслирует радиосигналы с информацией о времени и местоположении. Это обеспечивает прием сигнала, как минимум, от трех спутников в любой открытой точке на земной поверхности.

Точность информации GPS зависит от качества приема сигнала. Если сигналы сильные и прием хороший, система GPS может определить широту, долготу и высоту над уровнем моря для точного позиционирования в трех измерениях. Однако, если качество сигнала плохое, могут быть определены только два измерения - широта и долгота, и ошибка позиционирования может быть немного больше.

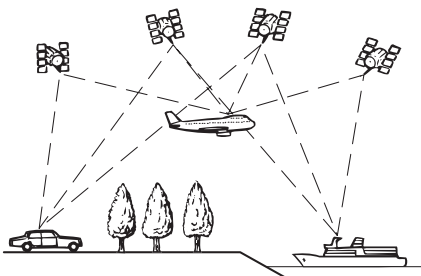

Позиционирование с помощью точного расчета траектории

Встроенный датчик навигационной системы также вычисляет положение автомобиля. Текущее положение измеряется путем определения пройденного расстояния с помощью датчика скорости, направления поворота с помощью гироскопа и наклона дороги с помощью G-сенсора.

Встроенный датчик даже позволяет вычислять изменения высоты и корректировать расхождения в значении

пройденного расстояния, возникшие в результате движения по извилистым дорогам или склонам.

Если вы используете эту навигационную систему с подсоединенным к ней датчиком скорости, это повышает точность системы. Таким образом, для достижения большей точности позиционирования нужно надлежащим образом подсоединить датчик скорости.

- Положение схемы определения скорости варьируется в зависимости от модели автомобиля. Подробную информацию можно узнать у авторизованного дилера компании Pioneer или специалистов по установке.
- Некоторые типы автомобилей могут не выдавать сигнал скорости при движении со скоростью всего несколько километров в час. В таком случае текущее местоположение вашего автомобиля может отображаться неправильно во время дорожной пробки или на автостоянке.

Каким образом обеспечивается совместное функционирование GPS и точного расчета траектории?

В целях достижения максимальной точности навигационная система постоянно сравнивает данные GPS с предполагаемым местоположением, рассчитанным с помощью встроенного датчика. Однако, если в течение длительного времени доступны данные только встроенного датчика, ошибка позиционирования постепенно нарастает, пока предполагаемое местоположение не становится недостоверным. По этой причине всякий раз, когда сигналы GPS становятся доступны, они сравниваются с данными встроенного датчика и используются для их корректировки с целью увеличения точности.

- Если вы начнете использовать цепи на колесах для движения зимой или установите запасное колесо, ошибки могут резко возрасти из-за разницы в диаметре колес. Инициализируйте статус датчика, что может способствовать восстановлению точности до нормальных условий.

⇒ Подробнее см. в разделе “Очистка состояния” на стр. 133.

Сопоставление с картой

Как уже было сказано, системы позиционирования, используемые данной навигационной системой, подвержены определенным ошибкам. Их расчеты могут иногда поместить автомобиль в место на карте, где нет дороги. В подобной ситуации система обработки понимает, что автомобили передвигаются только по дорогам, и может скорректировать местоположение, сместив его к ближайшей дороге. Это называется сопоставлением с картой.

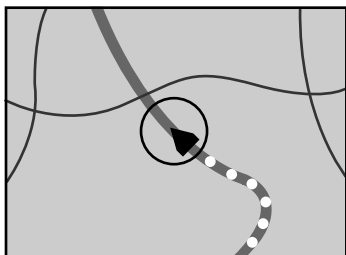

При сопоставлении с картой

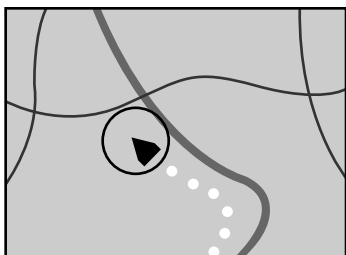

Без сопоставления с картой

Устранение серьезных ошибок

Ошибки позиционирования сводятся к минимуму путем объединения GPS, точного расчета траектории и сопоставления с картой. Тем не менее, в некоторых случаях эти функции могут не функционировать надлежащим образом и ошибка может увеличиваться.

Если GPS-позиционирование невозможно

- В случае невозможности приема сигналов от более чем двух спутников GPS, GPS-позиционирование будет отключено.
- При некоторых условиях движения сигналы со спутников GPS могут не достигать автомобиля. В таком случае система не может использовать GPS-позиционирование.



В туннелях или закрытых автостоянках

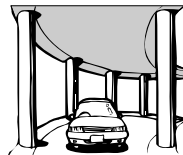

Под эстакадами или похожими сооружениями



При движении между высокими зданиями



При движении среди густого леса или высоких деревьев

- Если рядом с GPS-антенной используется автомобильный или сотовый телефон, прием сигнала GPS может быть временно прерван.
 - Не покрывайте GPS-антенну краской из аэрозольного баллончика или восковой пастой, так как это может блокировать прием сигнала GPS. Скопление снега также может ухудшить прием сигналов, поэтому очищайте антенну.
- Если сигнал GPS не принимался в течение длительного времени, фактическое положение автомобиля и значок текущего положения на карте могут значительно отличаться или могут не обновляться. В таком случае точность будет восстановлена, как

только восстановится прием сигнала GPS.

Условия, часто вызывающие значительные ошибки позиционирования

Фактическое положение автомобиля может отличаться от положения, указанного на экране карты вследствие различных причин, например, состояния дорожного покрытия, по которому движется автомобиль или статуса приема сигнала GPS.

- При выполнении небольшого поворота.

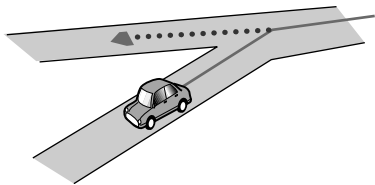

- При наличии параллельной дороги.

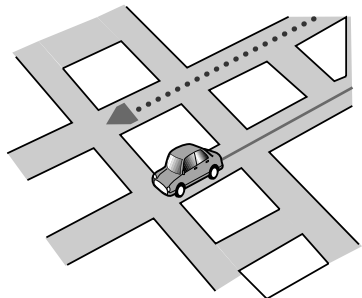

- При наличии рядом другой дороги, например, в случае надземной автомагистрали.

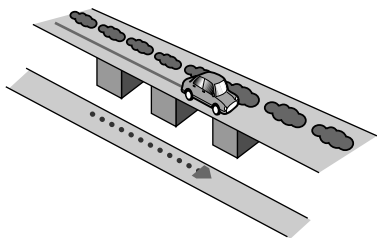

- В случае движения по недавно открытой дороге, которой нет на карте.

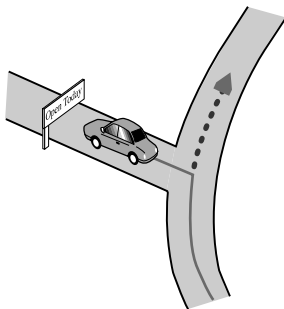

- В случае зигзагообразного движения.

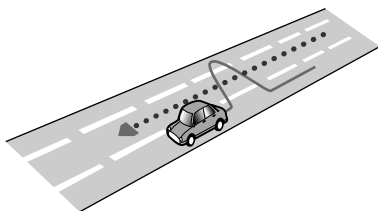

- Если на дороге присутствует несколько крутых поворотов.

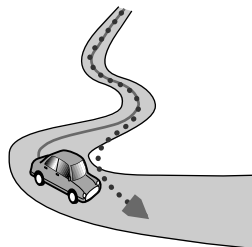

- При наличии петли или дороги с похожими очертаниями.

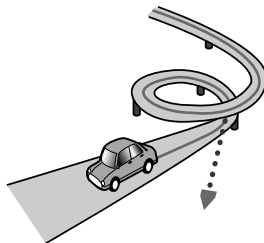

Приложение

- При использовании паромов.

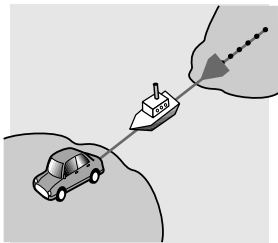

- В случае движения по длинной, прямой дороге или по слегка изогнутой дороге.

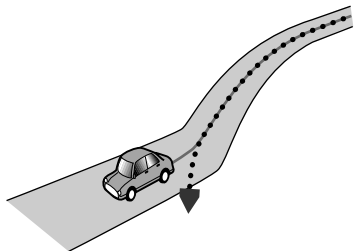

- В случае движения по крутой горной дороге с частыми изменениями высоты.

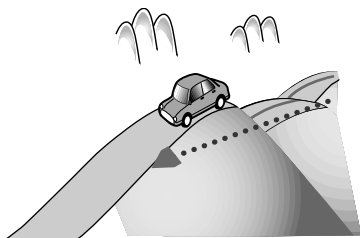

- При въезде или выезде из многоэтажной парковки или похожего сооружения с винтообразным пандусом.

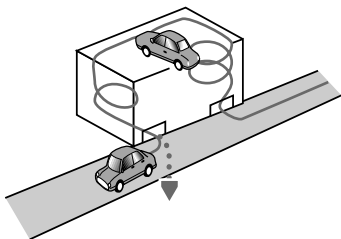

- При повороте автомобиля на поворотном столе или похожей конструкции.

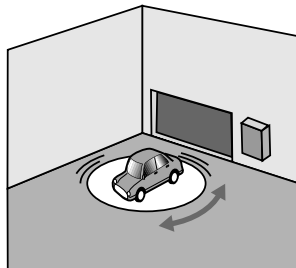

- При проскальзывании колес автомобиля, например, на неасфальтированной дороге или в снегу.



- При использовании цепей или при замене шин на шины другого размера.

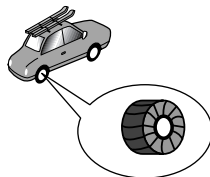

- Если деревья или другие препятствия блокируют сигналы GPS на значительный период времени.

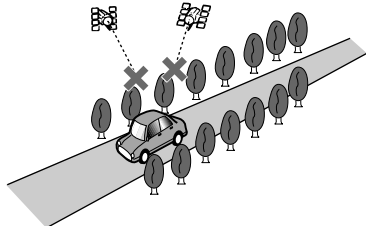

- Если автомобиль движется очень медленно или с частыми стартами и остановками, например в дорожной пробке.

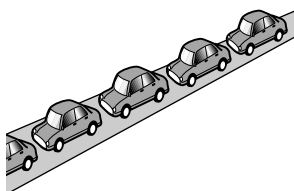

- При выезде на дорогу после движения вокруг большой автостоянки.

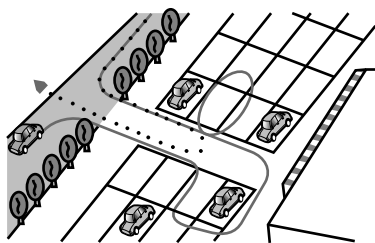

- При движении по кольцевой транспортной развязке.

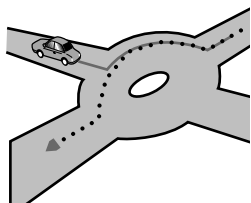

- В случае начала движения сразу же после запуска двигателя.

Информация об установке маршрута

Характеристики поиска маршрута

Ваша навигационная система устанавливает маршрут к пункту назначения, применяя определенные встроженные правила к картографическим данным. В этом разделе приведены некоторые полезные сведения о том, как устанавливается маршрут.

⚠ ВНИМАНИЕ

После расчета маршрута сам маршрут и голосовая навигация для него будут установлены автоматически. Также, что касается ограничений движения, связанных с днем или временем, будет учтена только информация, доступная на момент расчета маршрута. Улицы с односторонним движением и перекрытые улицы могут быть не учтены. Например, если улица открыта только утром, а вы проезжаете позже, это может противоречить ограничениям движения, поэтому вы не можете двигаться по установленному маршруту. Во время движения следуйте указаниям реальных дорожных знаков. Кроме того, система может не иметь информации о некоторых ограничениях движения.

- Рассчитанный маршрут является одним из примеров маршрута к пункту назначения, выбранным навигационной системой с учетом типа улиц и правил дорожного движения. Он не обязательно может быть оптимальным маршрутом. (В некоторых случаях будет невозможно выбрать нужные улицы. Если необходимо выбрать определенную улицу, установите на этой улице промежуточный пункт.)
- Если пункт назначения находится слишком далеко, возможны случаи, когда маршрут не будет установлен. (Если вы хотите установить маршрут большой протяженности, проходящий

через несколько территорий, установите промежуточные пункты вдоль пути.)

- Во время работы навигации голосовые указания о поворотах и пересечениях автомагистралей объявляются заранее. Тем не менее, при проезде перекрестков, поворотов и других быстро сменяющихся точек навигации, некоторые из них могут быть объявлены с опозданием или не быть объявлены.
- Возможна ситуация, когда указания могут направить вас с автомагистрали, а затем обратно на нее.
- В некоторых случаях маршрут может потребовать движения в направлении, обратном тому, в котором вы движетесь сейчас. В таких случаях вам будет дано указание развернуться, поэтому вам необходимо выполнить безопасный разворот, соблюдая действующие правила дорожного движения.
- В некоторых случаях маршрут может начинаться на противоположной от реального текущего местоположения стороне железнодорожного пути или реки. В этом случае необходимо немного переместиться в сторону пункта назначения и снова попытаться выполнить расчет маршрута.
- Возможны случаи, когда начало маршрута, промежуточный пункт и пункт назначения находятся не на выделенном цветом маршруте.
- Число выездов из кольцевых транспортных развязок на экране может отличаться от реального числа дорог.

Выделение маршрута

- После установки маршрут выделяется на карте ярким цветом.
- Могут не быть выделены цветом окрестности начала маршрута и пункт назначения, а также территории с чрезвычайно сложной схемой дорог. Вследствие этого маршрут на экране может обрываться, однако голосовая навигация будет выполняться.

Функция автоматического изменения маршрута

- Если вы отклонитесь от установленного маршрута, система выполнит

перерасчет маршрута от той точки, где вы находитесь, до пункта назначения.

- В определенных условиях данная функция может быть недоступна.

Обращение и уход за дисками

Использование дисков подразумевает соблюдение основных мер предосторожности.

Встроенный привод и уход за ним

- Используйте только обычные круглые диски. Не используйте диски другой формы.

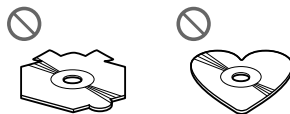

- Не используйте треснувшие, расколотые, деформированные или иным способом поврежденные диски, так как они могут повредить встроенный привод.
- Используйте 12-см диски. Не используйте 8-см диски или адаптеры для 8-см дисков.
- При использовании дисков, допускающих печать на поверхности с наклейкой, изучите инструкции и предупреждения относительно данных дисков. В зависимости от диска его установка и извлечение могут быть недопустимы. Использование таких дисков может привести к повреждению данного оборудования.
- Не прикасайтесь к рабочей поверхности дисков.
- Если диски не используются, храните их в футлярах.
- Не подвергайте диски воздействию высоких температур и прямых солнечных лучей.
- Не прикрепляйте этикетки, не пишите и не наносите химические вещества на поверхность дисков.
- Не наклеивайте на диски продаваемые отдельно наклейки или другие материалы.

- Это может привести к искривлению дисков и сделать их непригодными для воспроизведения.
- Наклейки могут отклеиться во время воспроизведения и помешать извлечению диска, что может привести к повреждению оборудования.
- Для очистки диска вытрите его мягкой тканью, перемещая ее наружу от центра.



- Образование конденсата может вызвать временные неисправности в работе встроенного привода. Оставьте устройство при комнатной температуре примерно на один час. Также рекомендуется протереть диски сухой тканью.
- Воспроизведению диска могут препятствовать его характеристики, формат, записанные приложения, условия воспроизведения, хранения и т.д.
- Толчки от неровностей дороги могут прерывать воспроизведение диска.
- Перед использованием диска прочтите меры предосторожности при работе с ним.

Условия окружающей среды для воспроизведения диска

- При экстремально высоких температурах температурный предохранитель защитит данное изделие путем его автоматического отключения.
- Несмотря на тщательную разработку нашего изделия, вследствие механического износа, условий использования или хранения на поверхности диска могут возникнуть незначительные царапины, не влияющие на его рабочие характеристики. Такие царапины не являются признаком неисправности

изделия. Они рассматриваются как обычный износ.

Воспроизводимые диски

DVD-Video и CD

Диски DVD и CD, имеющие представленные ниже логотипы, обычно воспроизводятся во встроенном DVD-приводе.

DVD-Video



CD



- **DVD** является торговой маркой DVD Format/Logo Licensing Corporation.
- Воспроизведение дисков DVD-Audio невозможно. Данный DVD-привод может не воспроизводить все диски, имеющие маркировку, показанную выше.

Диски, записанные в формате AVCHD

Данная система несовместима с дисками, записанными в формате AVCHD (Усовершенствованные видеокодеки высокой четкости). Не вставляйте в привод диски в формате AVCHD. Если такие диски будут вставлены в привод, они могут быть не извлечены.

Воспроизведение двухстороннего диска

- Двухсторонние диски являются двойными дисками, одна сторона которых является записываемым CD-диском для записи звука, а другая записываемым DVD-диском для записи видео.

- Навигационная система может воспроизводить сторону DVD. Однако, поскольку сторона CD двухсторонних дисков является физически несовместимой с общим стандартом CD, данная навигационная система может не воспроизвести сторону CD.
- Частая загрузка и выгрузка двухстороннего диска может привести к появлению царапин на диске.
- Серьезные царапины могут привести к проблемам с воспроизведением на данной навигационной системе. В некоторых случаях двухсторонний диск может застрять в слоте для загрузки диска и не будет извлекаться. Чтобы избежать этого, рекомендуется удерживаться от использования двухсторонних дисков с данной навигационной системой.
- Для получения более подробных сведений о двухсторонних дисках, пожалуйста, обратитесь к производителю.

Dolby Digital

Данное изделие будет выполнять внутреннее понижающее микширование сигналов Dolby Digital и звук будет выводиться в стереоформате.

- Произведено по лицензии Dolby Laboratories. Название Dolby и символ с двойной буквой D являются торговыми марками Dolby Laboratories.



Подробная информация о воспроизводимых средствах

Совместимость

Общая информация о совместимости дисков

- Определенные функции данного изделия могут быть недоступны для некоторых дисков.
- Не гарантируется совместимость со всеми дисками.
- Если не воспроизводятся диски DVD-ROM/DVD-RAM.
- Диски могут не воспроизводиться, если они подверглись воздействию прямых солнечных лучей, высоких температур или хранились в автомобиле в ненадлежащих условиях.

Диски DVD-Video

- Воспроизведение дисков DVD-Video, имеющих несовместимые региональные коды, в данном DVD-приводе невозможно. Региональные коды плеера можно найти на корпусе данного изделия.

Диски DVD-R/DVD-RW/DVD-R DL (с двойным слоем)

- Не воспроизводятся нефинализованные диски, записанные в Video-формате (видеорежиме).
- Не воспроизводятся диски, записанные в формате Video Recording (VR-режиме).
- Диски DVD-R DL (с двойным слоем), записанные с помощью метода записи Layer Jump, не воспроизводятся.
- Для получения подробной информации о режиме записи, обратитесь к изготовителю носителя, рекордера или программного обеспечения для записи.

Диски CD-R/CD-RW

- Воспроизведение нефинализованных дисков невозможно.
- Диски CD-R/CD-RW, записанные в устройстве для записи музыкальных CD или на персональном компьютере, могут

не воспроизводиться по причине характеристик диска, царапин или грязи на диске, или грязи, царапин или конденсата на линзах встроенного привода.

- Диски, записанные на персональном компьютере, могут не воспроизводиться в зависимости от записывающего устройства, программы для записи, их настроек и других внешних параметров.
- Выполните запись в правильном формате. (Для получения подробной информации обратитесь к изготовителю носителя, рекордера или программного обеспечения для записи.)
- Названия и другая текстовая информация, записанная на диске CD-R/CD-RW, может не отображаться на данном изделии (в случае звуковых данных (CD-DA)).
- Прочтите меры предосторожности на дисках CD-R/CD-RW перед их использованием.

Общая информация о внешних устройствах памяти (USB, SD)

- Не подвергайте внешнее устройство памяти (USB, SD) воздействию высоких температур.
- В зависимости от используемого внешнего устройства памяти (USB, SD) навигационная система может не распознать устройство или не воспроизвести записанные файлы надлежащим образом.
- Текстовая информация некоторых аудио- и видеофайлов может отображаться неверно.
- Используйте правильное расширение файлов.
- Возможна небольшая задержка во время запуска воспроизведения файлов на внешнем устройстве памяти (USB, SD) со сложной иерархией папок.
- Операции варьируются в зависимости от типа внешнего устройства памяти (USB, SD).
- Воспроизведение музыки с SD или USB может не выполняться из-за характеристик файла, размера файла, записанного приложения, среды

воспроизведения, условий хранения и т.д.

Совместимость устройства памяти USB

- ⇒ Для получения подробной информации о совместимости устройства памяти USB с данной навигационной системой, см. “Технические характеристики” на стр. 204.
- Протокол: массив
- Подсоединение устройства памяти USB к навигационной системе через USB-концентратор невозможно.
- Устройства памяти USB, разбитые на логические диски, несовместимы с данной навигационной системой.
- Во время движения надежно зафиксируйте устройство памяти USB. Не роняйте устройство памяти USB на пол, где оно может застрять под педалью газа или тормоза.
- Воспроизведение аудиофайлов, содержащих графические данные, может начинаться с незначительной задержкой.
- Некоторые устройства памяти USB, подсоединенные к данной навигационной системе, могут создавать шум во время прослушивания радио.
- Не подсоединяйте ничего, кроме устройств памяти USB.

Последовательность аудиофайлов на устройстве памяти USB

Для устройства памяти USB последовательность файлов отличается от той последовательности, которая используется для файлов на устройстве памяти USB.

Карта памяти SD

- ⇒ Для получения подробной информации о совместимости карты памяти SD с данной навигационной системой, см. “Технические характеристики” на стр. 204.

Использование руководств и дополнительной информации

- Данная система не является совместимой с картами Multi Media Card (MMC).
- Файлы, имеющие защиту авторского права, не воспроизводятся.

Примечания, относящиеся только к DivX-файлам

- Гарантируется только надлежащее функционирование DivX-файлов, загруженных с сайтов партнеров DivX. Несанкционированные DivX-файлы могут не функционировать надлежащим образом.
- Платные файлы DRM не будут функционировать до начала воспроизведения.
- Навигационная система может отображать файл DivX длительностью до 1 590 минут 43 секунд. Операции поиска свыше установленного времени запрещены.
- Для воспроизведения файлов DivX VOD требуется предоставить идентификационный код данной навигационной системы провайдеру DivX VOD. Подробно об идентификационных кодах см. “Отображение регистрационного кода DivX VOD” на стр. 157.
- Воспроизводятся все версии DivX video, кроме DivX 7 посредством стандартного воспроизведения медиафайлов DivX.
- Подробную информацию о DivX можно найти на следующем сайте: <http://www.divx.com/>

Файлы субтитров DivX

- Можно использовать файлы субтитров в формате Srt с расширением “.srt”.
- Для каждого файла DivX используется только один файл субтитров. Не могут быть использованы файлы с множественными субтитрами.
- Файлы субтитров, имена которых до расширения содержат ту же последовательность, что и файл DivX, ассоциируются с файлом DivX. Последовательности знаков должны точно совпадать. Однако если имеется только один файл DivX и один файл субтитров в одной папке, эти файлы ассоциируются даже в том случае, если имена не совпадают.

- Файл субтитров необходимо хранить в той же папке, что и файл DivX.
- Допускается использовать до 255 файлов субтитров. Файлы субтитров свыше этого количества не будут распознаны.
- В имени файла субтитров можно использовать до 64 символов, включая расширение. Если в имени файла используется больше 64 символов, такой файл может быть не распознан.
- Кодировка символов должна соответствовать стандарту ISO-8859-1. Использование символов, не соответствующих ISO-8859-1, может привести к искаженному отображению этих символов.
- Возможно искаженное отображение субтитров, если отображаемые символы в файле субтитров содержат контрольный код.
- Субтитры и видео в материалах с большей скоростью передачи данных могут не полностью синхронизироваться.
- Если множественные субтитры запрограммированы на отображение в течение короткого времени, например, 0,1 секунды, такие субтитры могут не отображаться в установленное время.

Таблица совместимости носителей

Общие

Носитель	CD-R/-RW	DVD-R/-RW/-R DL	Устройство памяти USB	Карта памяти SD
Файловая система	ISO9660 уровень 1, ISO9660 уровень 2, Romeo и Joliet	ISO9660 уровень 1, ISO9660 уровень 2, Romeo, Joliet и UDF 1.02	FAT16/FAT32	
Максимальное количество папок	700		300	
Максимальное количество файлов	999	3 500	2 500	
Воспроизводимые типы файлов	MP3, WMA, AAC, DivX		MP3, WMA, AAC, WAVE, H.264, MPEG4, WMV	
Примечание:				
<ul style="list-style-type: none"> Максимальное время воспроизведения аудиофайла, хранящегося на внешнем устройстве памяти (USB, SD): 7,5 ч (450 минут) 				

Совместимость с MP3

Носитель	CD-R/-RW	DVD-R/-RW/-R DL	Устройство памяти USB	Карта памяти SD
Расширение файла	.mp3			
Скорость передачи данных	От 8 кбит/с до 320 кбит/с (CBR), VBR			
Частота выборки	От 16 кГц до 48 кГц (32 кГц, 44,1 кГц, 48 кГц для искажений)		От 8 кГц до 48 кГц	
Ter ID3	Ter ID3 Версия 1.0, 1.1, 2.2, 2.3		Ter ID3 Версия 1.0, 1.1, 2.2, 2.3, 2.4	
Примечания:				
<ul style="list-style-type: none"> Версия 2.x для тега ID3 имеет приоритетность над существующими версиями 1.x и 2.x. Данная навигационная система не совместима со следующими форматами: MP3i (интерактивный MP3), mp3 PRO, плейлист m3u 				

Совместимость с WMA

Носитель	CD-R/-RW	DVD-R/-RW/-R DL	Устройство памяти USB	Карта памяти SD
Расширение файла	.wma			
Скорость передачи данных	От 5 кбит/с до 320 кбит/с (CBR), VBR			
Частота выборки	От 8 кГц до 48 кГц			
Примечание:				
<ul style="list-style-type: none"> Данная навигационная система не совместима со следующими форматами: Windows Media™ Audio 9 Professional, Lossless, Voice 				

Совместимость с WAV

Носитель	CD-R/-RW	DVD-R/-RW/-R DL	Устройство памяти USB	Карта памяти SD
Расширение файла	Воспроизведение WAV-файлов на дисках CD-R/-RW, DVD-R/-RW/-R DL невозможно.		.wav	
Формат			Линейный PCM (LPCM), IMA-ADPCM	
Частота выборки			LPCM: от 16 кГц до 48 кГц IMA-ADPCM: 22,05 кГц и 44,1 кГц	
Биты дискретизации			LPCM: 8 бит и 16 бит MS ADPCM: 4 бита	
Примечание:				
• Частота выборки, отображенная на экране, может быть округлена.				

Совместимость с AAC

Носитель	CD-R/-RW	DVD-R/-RW/-R DL	Устройство памяти USB	Карта памяти SD
Расширение файла	.m4a			
Скорость передачи данных	От 8 кбит/с до 320 кбит/с (CBR)			
Частота выборки	От 8 кГц до 44,1 кГц		От 8 кГц до 48 кГц	
Примечание:				
• Навигационная система воспроизводит AAC-файлы, закодированные с помощью iTunes.				

Совместимость с DivX

Носитель	CD-R/-RW	DVD-R/-RW/-R DL	Устройство памяти USB	Карта памяти SD
Расширение файла	.avi/.divx		Файлы DivX, хранящиеся на внешнем устройстве памяти (USB, SD), не воспроизводятся.	
Профиль (Версия DivX)	Домашний кинотеатр Версия 3.11/ Версия 4.x/Версия 5.x/Версия 6.x			
Совместимые аудиокодеки	MP3, Dolby Digital			
Скорость передачи данных (MP3)	От 8 кбит/с до 320 кбит/с (CBR), VBR			
Частота выборки (MP3)	От 16 кГц до 48 кГц (32 кГц, 44,1 кГц, 48 кГц для искажений)			
Максимальный размер изображения	720 пикселей × 576 пикселей			
Максимальный размер файла	4 Гб			

Носитель	CD-R/-RW	DVD-R/-RW/-R DL	Устройство памяти USB	Карта памяти SD
Примечания:				
<ul style="list-style-type: none"> Данная навигационная система не совместима со следующими форматами: Формат DivX Ultra, файлы DivX без видеоданных, файлы DivX, закодированные с помощью аудиокодека LPCM (Линейный PCM) В зависимости от состава информации о файле, например, числа аудиопотоков, возможна небольшая задержка во время запуска воспроизведения на дисках. Если объем файла составляет более 4 Гб, воспроизведение будет остановлено до его завершения. Вследствие формирования файлов DivX возможен запрет на некоторые специальные операции. Файлы с большей скоростью передачи данных не всегда воспроизводятся корректно. Стандартная скорость передачи данных составляет 4 мбит/с для CD и 10,08 мбит/с для DVD. 				

Совместимость видеофайлов (USB, SD)

Расширение файла		.avi	.mp4, .m4v		.wmv
Формат		MPEG-4	MPEG-4	H.264	WMV
Совместимые видеокодеки		MPEG-4	MPEG-4	H.264	WMV
Совместимые аудиокодеки		Линейный PCM (LPCM), IMA-ADPCM MP3	AAC	AAC	WMA
Рекомендуемые характеристики видео	Размер изображения: QVGA (320 пикселей × 240 пикселей)	Скорость передачи данных: 768 кбит/с Частота смены кадров: 30 кадров в сек.	Скорость передачи данных: 768 кбит/с Частота смены кадров: 30 кадров в сек.	Скорость передачи данных: 384 кбит/с Частота смены кадров: 30 кадров в сек.	Скорость передачи данных: 384 кбит/с Частота смены кадров: 30 кадров в сек.
Максимальная скорость передачи данных:	Размер изображения: WQVGA (400 пикселей × 240 пикселей)	Скорость передачи данных: 2 Мбит/с Частота смены кадров: 30 кадров в сек.	Скорость передачи данных: 2 Мбит/с Частота смены кадров: 30 кадров в сек.	Скорость передачи данных: 1 Мбит/с Частота смены кадров: 30 кадров в сек.	Скорость передачи данных: 768 кбит/с Частота смены кадров: 30 кадров в сек.
	Размер изображения: VGA (640 пикселей × 480 пикселей)	Скорость передачи данных: 1 Мбит/с Частота смены кадров: 30 кадров в сек.	Скорость передачи данных: 1 Мбит/с Частота смены кадров: 30 кадров в сек.	Скорость передачи данных: 576 кбит/с Частота смены кадров: 30 кадров в сек.	Скорость передачи данных: 576 кбит/с Частота смены кадров: 30 кадров в сек.
Максимальный размер файла		2 Гб			
Максимальное время воспроизведения		150 минут			

Общие примечания

- В зависимости от приложения, использованного для кодирования WMA-файлов, навигационная система может не функционировать надлежащим образом.
- В зависимости от версии программы Windows Media™ Player, использованной для кодировки WMA-файлов, возможно некорректное отображение названий альбомов и другой текстовой информации.
- Воспроизведение аудиофайлов, содержащих графические данные, может начинаться с незначительной задержкой.
- Данная навигационная система не является совместимой с передачей данных с пакетной записью.
- Данная навигационная система может распознавать до 32 символов, начиная с первого символа, включая расширение файла и название папки. В зависимости от площади изображения, навигационная система может попытаться воспроизвести их с уменьшенным размером шрифта. Однако максимальный размер символов, которые могут быть воспроизведены, зависит от ширины каждого символа и от площади изображения.
- Последовательность выбора папок или другие операции могут меняться в зависимости от программы кодировки или записи.
- Независимо от длительности пустой секции между песнями оригинальной записи, воспроизведение сжатых аудиодисков выполняется с незначительными паузами между песнями.

Пример иерархической структуры

Приведенный рисунок является примером иерархической структуры на диске. Цифры на рисунке обозначают порядок, в котором присваиваются номера папок и порядок воспроизведения.

📁: Папка

🎵: Файл

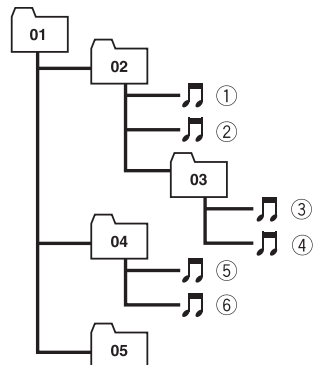

Уровень 1 Уровень 2 Уровень 3 Уровень 4

Примечания

- Данное изделие присваивает номера папкам. Пользователь не может присваивать номера папкам.
- При наличии папки, которая не содержит каких-либо воспроизводимых файлов, сама папка будет отображаться в списке папок, однако в ней нельзя будет отметить какие-либо файлы. (Появится пустой список.) Кроме того, такие папки будут пропускаться и номер папки не будет отображаться.

Bluetooth



- *Bluetooth*[®] (слово и логотипы) является зарегистрированным товарным знаком и принадлежит компании Bluetooth SIG, Inc.; использование PIONEER CORPORATION этих товарных знаков разрешено соответствующей лицензией. Прочие товарные знаки и

торговые наименования принадлежат соответствующим владельцам.

Логотип microSD и microSDHC



Логотип microSD является товарным знаком SD-3C, LLC.



Логотип microSDHC является товарным знаком SD-3C, LLC.

WMA/WMV

Windows Media – это зарегистрированная торговая марка или торговая марка Microsoft Corporation в США и/или других странах.

- В данном изделии используются технологии, принадлежащие корпорации Microsoft, которые не разрешается использовать или распространять без лицензии от Microsoft Licensing, Inc.

DivX



DivX – это сжатый цифровой видеоформат, созданный с помощью видеокодека DivX, разработанного компанией DivX, LLC, являющейся дочерней компанией Rovi Corporation. Данная система может воспроизводить видеофайлы формата DivX, записанные на диски CD-R/RW/ROM и DVD-R/RW/ROM. Сохраняя ту же терминологию, что и для DVD-видео, индивидуальные

видеофайлы DivX называются “Заголовки”. Помните, что при присвоении названий файлам/заголовкам на диске CD-R/RW или DVD-R/RW перед копированием, по умолчанию они будут воспроизводиться в записанном порядке.

- DivX[®], DivX Certified[®] и соответствующие логотипы являются товарными знаками компании Rovi Corporation или ее дочерних предприятий и используются по лицензии.

О ВИДЕОФОРМАТЕ DIVX: DivX[®] представляет собой цифровой видеоформат, разработанный компанией DivX, LLC, являющейся дочерней компанией Rovi Corporation. Данное устройство официально является устройством DivX Certified[®] воспроизводящим видеосигнал DivX. Посетите сайт divx.com для получения дополнительной информации и программных средств для преобразования своих файлов в видеофайлы DivX.

О ВИДЕО ПО ЗАПРОСУ В ФОРМАТЕ DIVX: Данное устройство, имеющее сертификат DivX Certified[®], должно быть зарегистрировано для воспроизведения видео по запросу (VOD) формата DivX. Для получения регистрационного кода найдите раздел DivX VOD в “Отображение регистрационного кода DivX VOD”. Перейдите по адресу vod.divx.com с данным кодом, чтобы выполнить регистрацию и получить дополнительную информацию о DivX VOD.

- ⇒ Подробнее см. в разделе “Отображение регистрационного кода DivX VOD” на стр. 157.

AAC

AAC-это аббревиатура термина Advanced Audio Coding (Усовершенствованное копирование аудиофайлов). Относится к стандарту технологии сжатия аудио, используемому в форматах MPEG-2 и MPEG-4. Для кодировки AAC-файлов можно использовать несколько приложений, от которых будут зависеть форматы файлов и расширения. Данная

система воспроизводит AAC-файлы, закодированные с помощью iTunes.

Подробная информация о подсоединенных устройствах iPod

⚠ ВНИМАНИЕ

- Компания Pioneer не несет ответственности за потерю данных с iPod, даже если эти данные были потеряны во время использования данной навигационной системы. Позаботьтесь о регулярном создании резервной копии данных iPod.
- Не подвергайте iPod воздействию прямых солнечных лучей в течение длительного времени. Это может привести к сбоям в работе iPod, вызванным высокой температурой.
- Не оставляйте iPod в местах воздействия высоких температур.
- Во время движения надежно фиксируйте iPod. Не допускайте падения iPod на пол, где он может застрять под педалями тормоза или газа.

Подробнее см. руководство по эксплуатации iPod.

iPod и iPhone



“Made for iPod” и “Made for iPhone” означает, что электронный прибор был разработан с целью подключения определенно к iPod или iPhone соответственно, и имеется сертификация разработчика о соответствии с техническими характеристиками Apple.

Apple не несет ответственности за работу данного устройства или его соответствие

со стандартами по технике безопасности или регулятивными нормами.

Пожалуйста, обратите внимание, что использование данного прибора с iPod или iPhone может отрицательно сказываться на качестве беспроводной связи.

iPhone, iPod, iPod classic, iPod nano и iPod touch являются товарными знаками компании Apple Inc., зарегистрированными в США и других странах.

iTunes

iTunes является торговой маркой компании Apple Inc., зарегистрированной в США и других странах.

Использование связанного на основе приложения контента

ВАЖНО

Условия, необходимые для доступа с помощью данного изделия к услугам связанного на основе приложения контента:

- На iPhone загружена последняя версия совместимого приложения связанного контента Pioneer для iPhone, доступного от провайдера услуги.
- Имеется действующая учетная запись у провайдера услуги контента.
- Тарифный план iPhone.

Примечание: Если тарифный план для iPhone не предусматривает неограниченного использования данных, может взиматься дополнительная плата за доступ к связанному на основе приложения контенту через сети 3G и/или EDGE.

- Соединение с Интернет через сеть 3G, EDGE или Wi-Fi.
- Дополнительный кабель с адаптером Pioneer для подсоединения iPhone к навигационной системе Pioneer.

Ограничения:

- Доступ к связанному на основе приложения контенту будет зависеть от наличия покрытия сотовой сети и/или

сети Wi-Fi, необходимой для подключения iPhone к сети Интернет.

- Доступность услуги может быть ограничена географическим регионом. Для получения дополнительной информации свяжитесь с провайдером услуги связанного контента.
- Возможность доступа данного изделия к связанному контенту может изменяться без уведомления и может зависеть от любой из следующих причин: проблемы совместимости с будущими версиями встроенного программного обеспечения iPhone; проблемы совместимости с будущими версиями приложений связанного контента для iPhone; изменениями или прекращением поддержки приложений связанного контента или услуг их провайдером.

Надлежащее использование ЖК-экрана

Уход за ЖК-экраном

- Если ЖК-экран подвергается длительному воздействию прямых солнечных лучей, он нагревается, что может привести к повреждению самого экрана. Если навигационная система не используется, сократите до минимума воздействие прямых солнечных лучей на ЖК-экран.
- ЖК-экран следует использовать в диапазоне температур, показанном в “Технические характеристики” на стр. 204.
- Не используйте ЖК-экран при температурах выше или ниже диапазона рабочей температуры, поскольку это может привести к нарушению нормальной работы ЖК-экрана и его повреждению.
- Для повышения различимости в автомобиле ЖК-экран не оснащен защитным покрытием. Не прикладывайте излишнее усилие при нажатии на экран, поскольку это может привести к его повреждению.

- Не толкайте ЖК-экран, поскольку это может привести к появлению на нем царапин.
- Ни в коем случае не прикасайтесь к ЖК-экрану ничем кроме пальца во время использования функций сенсорной панели. Это может привести к появлению царапин на ЖК-экране.

Жидкокристаллический (ЖК) экран

- Если ЖК-экран расположен рядом с вентиляционным отверстием кондиционера, убедитесь, что выходящий из кондиционера воздух не дует на экран. Теплый воздух из обогревателя может повредить ЖК-экран, а холодный воздух может привести к образованию влаги внутри навигационной системы, что также может привести к повреждениям.
- На ЖК-экране могут появиться небольшие черные или белые точки (яркие точки). Это является свойством ЖК-экрана и не указывает на неисправность.
- Если ЖК-экран подвергается воздействию прямых солнечных лучей, изображение на нем будет трудноразличимо.
- При использовании сотового телефона антенна должна находиться на максимальном расстоянии от ЖК-экрана, чтобы предотвратить помехи видеосигнала в виде пятен и цветных полос.

Техническое обслуживание ЖК-экрана

- Перед тем как удалять пыль или чистить ЖК-экран, отключите питание, а затем протрите его сухой мягкой тканью.
- Протирая ЖК-экран, не царапайте его поверхность. Не используйте агрессивных или абразивных чистящих веществ.

Подсветка СИД (светодиодный диод)

Светодиодный диод используется внутри дисплея для подсветки ЖК-экрана.

- При низких температурах использование подсветки СИД может увеличить время задержки изображения и ухудшить качество изображения из-за характеристик ЖК-экрана. Качество изображения улучшится при увеличении температуры.
- Срок службы подсветки СИД составляет более 10 000 часов. Однако он может уменьшиться в случае эксплуатации при высоких температурах.
- Если подсветка СИД достигнет конца срока эксплуатации, экран станет более тусклым и изображение больше не будет видимым. В этом случае обратитесь к своему дилеру или в ближайший уполномоченный сервисный центр Pioneer.

Отображение информации

Меню пункта назначения

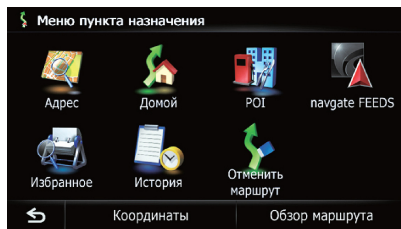

	Страница
Адрес	30
Домой	33
POI	
Заправка	
Открытая парковка	33
Банкомат	
Гостиница	
Ввести имя	34
Возле меня	34
Возле места назначения	35
Рядом с городом	35
navigate FEEDS	36
Избранное	36, 45
История	37, 48
Отменить маршрут	50
Координаты	37
Обзор маршрута	42

Меню телефона

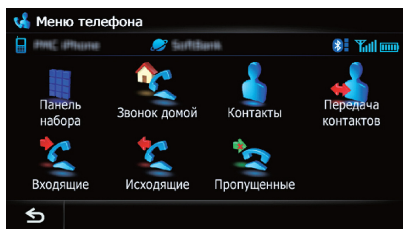

	Страница
Панель набора	56
Звонок домой	57
Контакты	57
Передача контактов	60
Входящие	58
Исходящие	58
Пропущенные	58

Меню настроек



	Страница
Настройки навигации	132
Системные настройки	144
Настройки AV	154
Настройки звука	158
Настройки карты	138
Настройки Bluetooth	61
Настройки репликации	164
Безоп. режим	165

Меню Настройки навигации



	Страница
Состояние соединения	132
Статус 3D калибровки	133
Расход	134
Бортовой журнал	136
Демо-режим	136
Домашний адрес	137
Изменить текущее местопол.	137
Есо-настройки	137

Меню Системные настройки

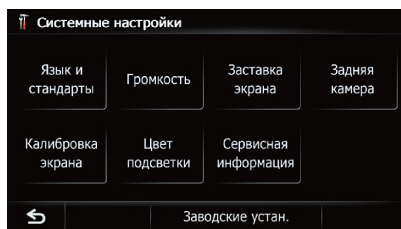

	Страница
Язык и стандарты	
Язык программы	145
Язык подсказок	
Время	146
км / миль	146
Скорость	147
Громкость	147
Заставка экрана	148
Задняя камера	151
Калибровка экрана	149
Цвет подсветки	149
Сервисная информация	150
Заводские устан.	167

Меню Настройки карты

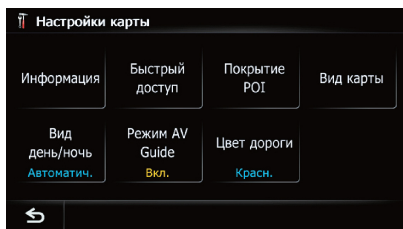

	Страница
Информация	
Увеличенный вид	139
Показ.огранич.скорости	139
Bluetooth подключен	139
Название текущей улицы	139
Пиктограмма	140
3D с ориентирами	140
Показать маневр	140
Показать Есо-счетчик	141
Быстрый доступ	143
Покрытие POI	141
Вид карты	25
Вид день/ночь	143
Режим AV Guide	144
Цвет дороги	143

Меню Настройки Bluetooth

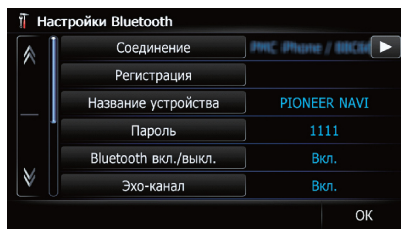

	Страница
Соединение	54
Регистрация	50
Название устройства	61
Пароль	62
Bluetooth вкл./выкл.	62
Эхо-канал	62

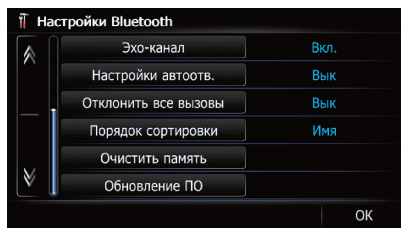

	Страница
Настройки автоотв.	62
Отклонить все вызовы	63
Порядок сортировки	61
Очистить память	63
Обновление ПО	64

Меню Настройки системы AV

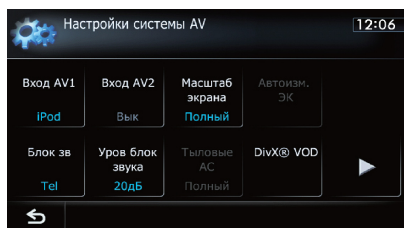

	Страница
Вход AV1	
Вход AV2	154
Масштаб экрана	154
Автоизм. ЭК	161
Блок зв	156
Уров блок звука	156
Тыловые АС	155
DivX® VOD	157

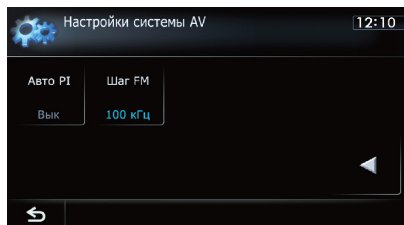

	Страница
Авто PI	156
Шаг FM	157

Меню Настройки звука AV

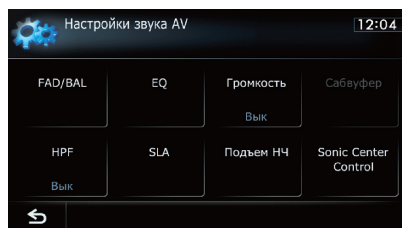

	Страница
FAD/BAL (Баланс)	158
EQ	159
Громкость	163
Сабвуфер	163
HPF	164
SLA	164
Подъем НЧ	164
Sonic Center Control	163

Глоссарий

AAC

AAC представляет собой аббревиатуру термина Advanced Audio Coding (Усовершенствованное кодирование аудиофайлов) и относится к стандарту технологии сжатия аудио, используемой в форматах MPEG-2 и MPEG-4.

CD-DA

Это аббревиатура для обычных музыкальных CD-дисков (имеющихся в продаже аудиодисков CD). В данном руководстве это слово иногда используется для того, чтобы можно было различать CD-диски с данными (которые содержат сжатые аудиофайлы) и обычные музыкальные CD-диски.

DivX

DivX представляет собой популярную технологию хранения медиаданных, разработанную компанией DivX, LLC, являющейся дочерней компанией Rovi Corporation. Относительно небольшие по размеру медиафайлы DivX содержат большие объемы сжатой видеoinформации и обеспечивают хорошее качество воспроизведения. Файлы DivX также содержат все современные медиа атрибуты, такие как меню, субтитры и альтернативные аудиодорожки. Большинство медиафайлов DivX можно загрузить с интерактивных источников или создать собственные, используя персональный контент и простые инструменты, доступные на DivX.com.

DivX Certified®

Продукты DivX Certified® официально тестируются создателями DivX и гарантирует воспроизведение всех версий видеофайлов DivX, кроме DivX .

GPS

Глобальная система позиционирования (Global Positioning System). Сеть спутников, транслирующих навигационные сигналы для различных целей.

JPEG

Это аббревиатура для Joint Photographic Experts Group (Объединенная экспертная группа по фотографии), также обозначает международный стандарт сжатия неподвижного изображения.

MP3

MP3 представляет собой аббревиатуру термина MPEG Audio Layer 3. Это стандарт сжатия аудиосигнала, утвержденный рабочей группой (MPEG) организации ISO (Международная организация по стандартизации). MP3 позволяет сжимать аудиоданные до степени 1/10 от объема обычного диска.

MPEG

Это аббревиатура для Moving Pictures Experts Group (Группа экспертов по кинематографии), а также обозначает международный стандарт сжатия видеоизображения.

VBR (Переменная скорость передачи данных)

VBR представляет собой аббревиатуру для переменной скорости передачи данных. Обычно чаще используется CBR (постоянная скорость передачи данных). Однако путем изменяемой регулировки скорости передачи данных в зависимости от задач сжатия аудиосигнала можно записывать данные, для которых главным критерием является степень сжатия.

WMA

WMA – это аббревиатура термина Windows Media™ Audio (Формат аудиофайла для Windows) и относится к технологии сжатия аудиофайлов, разработанной корпорацией Microsoft. Кодировку WMA-данных можно выполнять с помощью Windows Media Player версии 7 или более поздней.

Встроенный датчик

Встроенный датчик позволяет системе определять положение автомобиля.

Глава

Заголовки дисков DVD-Video в свою очередь разделены на главы, которые пронумерованы аналогично главам книги.

Если диск имеет главы, вы можете быстро найти нужную сцену с помощью поиска по главам.

Голосовая навигация

Указание направлений голосом во время навигации по маршруту.

Журнал маршрута

В случае активации журнала маршрута навигационная система будет запоминать уже пройденные маршруты. Такая запись маршрутов называется "журналом маршрута". Это очень удобно, если необходимо просмотреть пройденный маршрут или вернуться по сложному маршруту.

Заголовок

Диски DVD-Video являются очень емкими, что позволяет записывать несколько видеозаписей на стандартный диск. Если, например, один диск содержит три отдельных видеозаписи, они будут подразделяться на заголовок 1, заголовок 2 и заголовок 3. Это позволяет использовать преимущества поиска по заголовкам и другими функциями.

Защита от детей

Некоторые диски DVD-Video со сценами насилия или ориентированные на взрослую аудиторию, содержат защиту от детей, которая предотвращает просмотр этих сцен детьми. Во время просмотра таких дисков в случае, если на устройстве установлен уровень защиты от детей, воспроизведение сцен, не предназначенных для детей, будет отключено, либо эти сцены будут пропущены.

Избранное

Часто посещаемое местоположение (например, место работы или дом родственников), которое можно зарегистрировать для упрощения выбора маршрута.

Местонахождение дома

Записанное местоположение вашего дома.

Многоязычные субтитры

На одном диске DVD-Video может быть записано до 32 языков субтитров, что позволяет выбирать желаемый язык.

Многоязычный звук (Многоязычный диалог)

Некоторые видеосигналы имеют диалоги, записанные на нескольких языках или аудиосигнал, записанный на нескольких дорожках. Например, на одном диске DVD-Video могут быть записаны диалоги на восьми языках, что позволяет выбирать язык по своему желанию.

Мультисессия

Мультисессия представляет собой способ записи, позволяющий позже дописывать дополнительные данные. Во время записи данных на диске CD-ROM, CD-R или CD-RW и т.п., все данные от начала до конца будут считаться единым элементом или сессией. Мультисессия представляет собой способ записи более двух сессий на одном диске.

Пакетная запись

Это общий термин для метода записи отдельных файлов на CD-R и т.д. в случае необходимости, как это делается с файлами на гибких или жестких дисках.

Полезный объект (POI)

Любая категория местоположений, сохраненная в данных, например, вокзалы, магазины, рестораны и парки развлечений.

Промежуточный пункт

Местоположение, выбранное вами для посещения перед прибытием в пункт назначения. Поездка может состоять из нескольких промежуточных пунктов и пункта назначения.

Пункт назначения

Местоположение, выбранное вами в качестве конечного пункта поездки.

Различные варианты угла зрения

В обычных телевизионных программах, несмотря на то, что одновременно для съемки сцены используется несколько камер, в настоящее время на ваш

телевизор передается изображение только с одной камеры. Некоторые DVD-диски содержат сцены, снятые под несколькими углами зрения, что дает возможность выбирать угол зрения во время просмотра.

Региональный код

DVD-плееры и DVD-диски снабжаются региональными кодами, обозначающими регионы, в которых они были проданы. Воспроизведение DVD невозможно, если его код отличается от регионального кода DVD-плеера.

Скорость передачи данных

Служит для обозначения объема передаваемых данных в секунду в единицах измерения бит/с (биты в секунду). Чем больше этот показатель, тем больше информации доступно для воспроизведения звука. При использовании одного и того же способа кодирования (например MP3) чем больше скорость передачи данных, тем лучшим будет звук.

Соотношение сторон

Соотношение ширины экрана телевизора к его высоте. Обычный дисплей имеет соотношение сторон 4:3. Широкоэкранные дисплеи имеют соотношение 16:9, обеспечивая при этом изображение большего размера для создания особого эффекта присутствия и атмосферы.

Тег ID3

Это метод внедрения информации о дорожке в файл MP3. Такая информация может включать название дорожки, имя исполнителя, название альбома, музыкальный жанр, год выпуска, комментарии и другие данные. Содержание можно легко отредактировать с помощью программного обеспечения с функциями редактирования тега ID3. Несмотря на то, что теги ограничены количеством символов, информацию можно просматривать во время воспроизведения дорожки.

Текущее местоположение

Местоположение вашего автомобиля в данный момент, ваше текущее местоположение показаны на карте в виде значка красного треугольника.

Телефонная книга

Адресная книга на телефоне пользователя имеет собирательное название "Телефонная книга". В зависимости от модели сотового телефона телефонная книга может называться "Контакты", "Визитная карточка" или как-то иначе.

Точка навигации

Важные поворотные пункты вдоль маршрута, обычно пересечения дорог. Следующая точка навигации на маршруте будет обозначен на карте значком в виде желтого флага.

Установка маршрута

Процесс определения идеального маршрута для конкретного местоположения; установка маршрута выполняется системой автоматически при указании пункта назначения.

Установленный маршрут

Маршрут к пункту назначения, определенный системой. Он выделяется ярким цветом на карте.

Формат ISO 9660

Это международный стандарт логического формата папок и файлов DVD/CD-ROM. Что касается формата ISO9660, существуют нормы для следующих двух уровней:

- **Уровень 1:**
Имя файла имеет формат 8.3 (имя может включать до восьми символов, однобайтных заглавных букв английского алфавита, однобайтных цифр и знак "_", а расширение файла может иметь до трех символов).
- **Уровень 2:**
Имя файла может иметь до 31 символа (включая знак разделителя "." и расширение файла). Каждая папка содержит менее восьми уровней иерархии.
- **Расширенные форматы**
Joliet:
Имена файлов могут содержать до 64 символов.
Romeo:
Имена файлов могут содержать до 128 символов.

Технические характеристики

Общие

Номинальная мощность источника	14,4 В
	переменного тока
	(допустимый диапазон
	напряжения: от 12,0 В до
	14,4 В постоянного тока)
Система заземления	Отрицательный тип
Максимальный потребляемый ток	10,0 А
Размеры (Ш × В × Г):	
Корпус	178 мм × 100 мм × 167 мм
Передняя часть	178 мм × 100 мм × 10 мм
Вес	1,9 кг
NAND флеш-память	4 Гб

Навигация

GPS-ресивер:	
Система	L1, C/Acode GPS
	SPS (Служба стандартного
	определения местоположения)
Система приема	32-канальная
	многоканальная
	система приема
Частота приема	1 575,42 МГц
Чувствительность	-140 вбмвт (тип)
Частота обновления	
позиционирования	Прибл. один раз
	в секунду
GPS-антенна:	
Антенна	Микрополосная горизонтальная
	антенна/правая спиральная
	поляризация
Кабель антенны	3,55 м
Размеры (Ш × В × Г)	
	33 мм × 14,7 мм × 36 мм
Вес	73,7 г

Дисплей

Размер экрана/соотношение сторон	
	6,1 ширина в дюймах/16:9
	(эффективная площадь
	дисплея: 136,2 мм × 72 мм)
Пиксели	384 000 (800 × 480)
Метод отображения	Активное управление
	матрицей TFT
Подсветка	СИД
Совместимо с системами цветности	PAL/NTSC
Допустимый диапазон температуры:	
Питание включено	от -10 °С до +60 °С
Питание выключено	от -20 °С до +80 °С

Аудио

Максимальная выходная мощность	50 Вт × 4
	50 Вт × 2 к/4 Ω × 70 Вт ×
	1 к/2 Ω (для сабвуфера)
Постоянная выходная мощность	22 Вт × 4
	(от 50 Гц до 15 кГц,
	5 %THD, 4 Ω НАГРУЗКА,
	Задействованы оба канала)
Сопротивление нагрузки	4 Ω (от 4 Ω до 8 Ω
	[2 Ω для 1 канала]
	допустимое значение)
Уровень выходного сигнала	
предварительного	
выхода (макс.)	2,2 В
Сопротивление предварительного	
выхода	1 кΩ
Эквалайзер (8-полосный	
графический эквалайзер):	
Частота	40 Гц/80 Гц/200 Гц/400 Гц/
	1 кГц/2,5 кГц/8 кГц/10 кГц
Усиление	±12 дБ
Контур регулирования громкости:	
Низкие частоты	+3,5 дБ (100 Гц),
	+3 дБ (10 кГц)
Средние частоты	+10 дБ (100 Гц),
	+6,5 дБ (10 кГц)
Высокие частоты	+11 дБ (100 Гц),
	+11 дБ (10 кГц)
	(громкость: -30 дБ)
HPF:	
Частота	50 Гц/63 Гц/80 Гц/100 Гц/125 Гц
Крутизна характеристики	-12 дБ/за цикл
Сабвуфер:	
Частота	50 Гц/63 Гц/80 Гц/100 Гц/125 Гц
Крутизна характеристики	-18 дБ/за цикл
Усиление	-24/+6 дБ
Фаза	Нормальная/Обратная
Усиление низких частот:	
Усиление	от 0 дБ до +12 дБ

DVD-привод

Система	DVD-Video, CD, MP3, WMA,
	AAC, DivX-система
Совместимые диски	DVD-Video, DVD-R(DL),
	DVD-RW, CD-ROM,
	CD-DA, CD-R/RW
Региональный код	5
Формат сигнала:	
Частота выборки	44,1 кГц/48 кГц/96 кГц
Количество битов	
дискретизации	16 бит/20 бит/24 бит;
	линейных

Частотный отклик	от 5 Гц до 44 000 Гц (с DVD, при частоте выборки 96 кГц)
Соотношение сигнал-шум	97 дБ (1 кГц) (IEC-A сеть) (CD: 96 дБ (1 кГц) (IEC-A сеть))
Динамический диапазон	95 дБ (1 кГц) (CD: 94 дБ (1 кГц))
Искажение	0,008 % (1 кГц)
Уровень выходного сигнала:	
Видео	1,0 размах напр./75 Ω (±0,2 В)
Аудио	1,0 В (1 кГц, 0 дБ)
Число каналов	2 (стерео)
Формат декодирования MP3	MPEG-1, 2 и 2.5 Audio Layer 3
Формат декодирования WMA	Версии 7, 8 & 9
Формат декодирования AAC	MPEG-4 AAC (только для закодированных iTunes): .m4a
Формат декодирования DivX	Home Theater Версия 3.11, Версия 4.X, Версия 5.X, Версия 6.X : .avi, .divx

USB

USB стандартной спецификации	USB 2.0 High Speed
Макс. подаваемый ток	1 А
Файловая система	FAT16, FAT32
Класс USB	Класс накопителей
Формат декодирования	MP3/WMA/AAC/WAVE/ H.264/MPEG4/WMV

SD

Карта памяти microSD, карта памяти microSDHC	
Совместимый физический формат	Версия 2.00
Файловая система	FAT16, FAT32
Формат декодирования	MP3/WMA/AAC/ WAVE/H.264/MPEG4/WMV

Bluetooth

Версия	Bluetooth 2.0+EDR
Выходная мощность	+4 дБмвт Макс. (Класс мощности 2)

FM-тюнер

Диапазон частот	от 87,5 МГц до 108,0 МГц
Применяемая чувствительность	9 дБфемоватт (0,8 микро В/75 Ω, моно, сигнал/шум: 30 дБ)
Соотношение сигнал-шум	72 дБ (IEC-A сеть)

MW-тюнер

Диапазон частот	от 531 кГц до 1 602 кГц (9 кГц)
Применяемая чувствительность	25 микро В (сигнал/шум: 20 дБ)
Соотношение сигнал-шум	62 дБ (IEC-A сеть)

LW-тюнер

Диапазон частот	от 153 кГц до 281 кГц
Применяемая чувствительность	28 микро В (сигнал/шум: 20 дБ)
Соотношение сигнал-шум	62 дБ (IEC-A сеть)

Примечание:

В соответствии со статьей 5 закона Российской Федерации "О защите прав потребителей" и постановлением правительства Российской Федерации № 720 от 16.06.97 компания Pioneer Europe NV оговаривает следующий срок службы изделий, официально поставляемых на российский рынок.

Автомобильная электроника: 6 лет
Другие изделия (наушники, микрофоны и т.п.): 5 лет

Примечание

- В целях усовершенствования технические характеристики и конструкция могут быть изменены без предварительного уведомления.

Для использования новейших навигационных данных вы можете периодически обновлять навигационную систему. Более подробную информацию можно получить на нашем веб-сайте.

<http://www.pioneer.eu>

Посетите www.pioneer-rus.ru (или www.pioneer.eu) Для регистрации приобретенного Вами изделия.

PIONEER CORPORATION

1-1, Shin-ogura, Saiwai-ku, Kawasaki-shi,
Kanagawa 212-0031, JAPAN

Корпорация Пайонир

1-1, Син-Огура, Сайвай-ку, г. Кавасаки, префектура Канагава,
212-0031, Япония

Импортер ООО "ПИОНЕР РУС"

125040, Россия, г. Москва, ул. Правды, д.26
Тел.: +7(495) 956-89-01

PIONEER EUROPE NV

Haven 1087, Keetberglaan 1, B-9120 Melsele, Belgium/Belgique
TEL: (0) 3/570.05.11

PIONEER ELECTRONICS (USA) INC.

P.O. Box 1540, Long Beach, California 90801-1540, U.S.A.
TEL: (800) 421-1404

PIONEER ELECTRONICS ASIACENTRE PTE. LTD.

253 Alexandra Road, #04-01, Singapore 159936
TEL: 65-6472-7555

PIONEER ELECTRONICS AUSTRALIA PTY. LTD.

5 Arco Lane, Heatherton, Victoria, 3202 Australia
TEL: (03) 9586-6300

PIONEER ELECTRONICS OF CANADA, INC.

340 Ferrier Street, Unit 2, Markham, Ontario L3R 2Z5, Canada
TEL: 1-877-283-5901
TEL: 905-479-4411

PIONEER ELECTRONICS DE MEXICO, S.A. de C.V.

Bldv. Manuel Avila Camacho 138 10 piso
Col. Lomas de Chapultepec, Mexico, D.F. 11000
TEL: 55-9178-4270

先鋒股份有限公司

台北市內湖區瑞光路407號8樓
電話：(02) 2657-3588

先鋒電子(香港)有限公司

香港九龍長沙灣道909號5樓
電話：(0852) 2848-6488