

# Owner's Manual

# Руководство пользователя

9 INCH WIDE XGA DISPLAY

9-ДЮЙМОВЫЙ XGA ДИСПЛЕЙ

# AVD-W9000

## Thank you for purchasing this PIONEER product.

Please read through this manual before using the product for the first time, to ensure proper use. *After reading, please keep the manual in a safe and accessible place for future reference.*

### 01 Precautions

#### IMPORTANT SAFEGUARDS 3

To ensure safe driving 3

- When using a display connected to COMPONENT OUT (component output) or VCR OUT (VCR output) 4

To avoid battery exhaustion 4

### 02 Before You Start

About this unit 5

Visit our website 5

In case of trouble 5

To protect the LCD screen 5

For viewing the LCD comfortably 5

- Changing the wide screen size 5
- Changing the picture adjustment 5

Installing and removing the display unit 5

- Installing the display unit 6
- Removing the display unit 7

Resetting the microprocessor 7

### 03 Operating this unit

What's What 8

- Display unit 8

Basic Operations 9

- Power ON/OFF 9
- Selecting a source 9
- Adjusting the volume 9
- Changing the wide screen mode 9

Changing the picture adjustment 10

- Adjusting the dimmer 11

Setup 11

- Setting the component video 11
- Selecting the video format 12
- Setting the power control function 12

### 04 Connection and installation

Parts supplied 13

Connections 14

– Connecting the power cable 15

– Connecting with RCA cables 16

– Connecting with component cables 17

Installation 18

– Installing the hide-away unit 18

### 05 Additional Information

Using the display correctly 19

- Handling the display 19
- Liquid crystal display (LCD) screen 19
- Keeping the display in good condition 19
- LED (light-emitting diode) backlight 19

Specifications 21

## Precautions

### IMPORTANT SAFEGUARDS

Please read all of these instructions regarding your display and retain them for future reference.

- 1 **Read this manual fully and carefully before operating your display.**
- 2 **Keep this manual handy as a reference for operating procedures and safety information.**
- 3 **Pay close attention to all warnings in this manual and follow the instructions carefully.**
- 4 **Do not allow other persons to use this system until they have read and understood the operating instructions.**
- 5 **Do not install the display where it may (i) obstruct the driver's vision, (ii) impair the performance of any of the vehicle's operating systems or safety features, including air bags, hazard lamp buttons or (iii) impair the driver's ability to safely operate the vehicle.**
- 6 **As with any accessory in your vehicle's interior, the display should not divert your attention from the safe operation of your vehicle. If you experience difficulty in operating the system or reading the display, please park safely before making adjustments.**
- 7 **Please remember to wear your seat belt at all times while operating your vehicle. If you are ever in an accident, your injuries can be considerably more severe if your seat belt is not properly buckled.**

#### WARNING

- **Do not attempt to install or service your display by yourself. Installation or servicing of the display by persons without training and experience in electronic equipment and automotive accessories may be dangerous and could expose you**

**to the risk of electric shock or other hazards.**

#### WARNING

- **NEVER** install this display in a location where it is visible by the driver. Doing so can cause the driver to be distracted by images while the vehicle is in motion.
- Use of this display is subject to all government laws regarding placement or use.
- PIONEER does not accept any liability for any problems, damage or loss incurred as a result of the display being used with an incorrect setting or in violation of any government laws.



### To ensure safe driving

#### WARNING

- To avoid the risk of accident and the potential violation of applicable laws, rear display units should not be in a location where they are visibly distracting to the driver.
- This display is designed solely for use from the rear seats. **NEVER** install the display in a location that enables the driver to watch images while driving.
- In some countries or states the viewing of images on a display inside a vehicle even by persons other than the driver may be illegal. Where such regulations apply, they must be obeyed and display units should not be used.

### **When using a display connected to COMPONENT OUT (component output) or VCR OUT (VCR output)**

This unit's **COMPONENT OUT** (component output) or **VCR OUT** (VCR output) is for connection of a display to enable passengers in the rear seats to watch the DVD or TV.



#### **WARNING**

**NEVER** install the rear display in a location that enables the driver to watch the DVD or TV while driving. 

### **To avoid battery exhaustion**

Be sure to run the vehicle engine while using this unit. Using this unit without running the engine can result in battery drainage. 

## Before You Start

### About this unit

#### CAUTION

- Do not allow this unit to come into contact with liquids. Electrical shock could result. Also, damage to this unit, smoke, and overheating could result from contact with liquids.
- Keep this manual handy as a reference for operating procedures and precautions.
- Always keep the volume low enough so that you can hear sounds from outside the vehicle.
- Protect this unit from moisture. 

### Visit our website

Visit us at the following site:

<http://www.pioneer.eu>

- Register your product. We will keep the details of your purchase on file to help you refer to this information in the event of an insurance claim such as loss or theft.
- We offer the latest information about Pioneer Corporation on our website. 

### In case of trouble

Should this product fail to operate properly, contact your dealer or nearest authorized Pioneer Service Station. 

### To protect the LCD screen

- Do not allow direct sunlight to fall on the display when this unit is not being used. Extended exposure to direct sunlight can result in LCD screen malfunction due to the resulting high temperatures.
- When using a cellular phone, keep the antenna of the cellular phone away from the

display to prevent disruption of the video by the appearance of spots, colored stripes, etc. 

### For viewing the LCD comfortably

Due to its construction, the viewing angle of the screen size is limited. You can adjust it by changing either screen size or picture adjustment.

### Changing the wide screen size

By changing the screen size from 4:3 to 16:9, you can adjust the screen so that the screen can fit to the video image you are playing. For details concerning operation, refer to *Changing the wide screen mode* on page 9.

### Changing the picture adjustment

You can make the best adjustment to the picture display by the **BRIGHTNESS**, **CONTRAST**, **COLOR**, etc. You can also dim or brighten the overall picture the **DIMMER**.

For details concerning operation, refer to *Changing the picture adjustment* on page 10. 

### Installing and removing the display unit

The mounting arm described below is sold separately. For more information on the installation, refer to the mounting kit owner's manual or consult your nearest dealer.

### Important

- To prevent failure, be sure to turn the ignition switch or system power OFF before installing or removing the display unit. Also take care not to grip the screen or buttons too firmly and not to drop the display unit.
- Do not let any water get on the terminals on the display unit or on the cable and do not allow the terminals to be shorted by a metal object or the like. This can cause system breakdown.
- Be careful not to touch terminals on the display unit or on the cable. Doing so may cause connection failures. If any terminals are dirty, wipe them with a clean dry cloth.

- **Attach the bracket stopper on the bracket before installing the bracket on the display unit.**

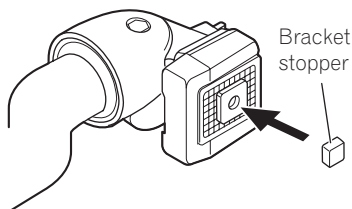

## Installing the display unit

- 1 Align the bracket into the grooves of the base.**

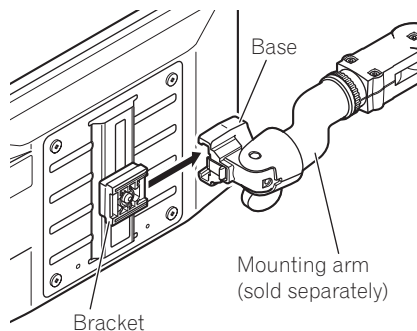

- 2 Slide the display unit until it clicks into place.**

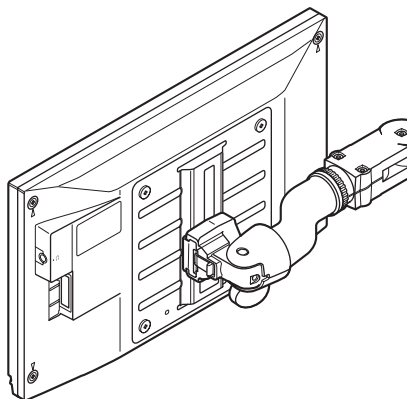

## Before You Start

### 3 Connect the cable to the display unit.

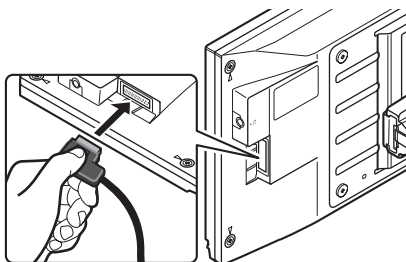

## Removing the display unit

To deter theft of the display unit, remove the display unit when leaving the vehicle.

### 1 Hold down the release section and unplug the connector.

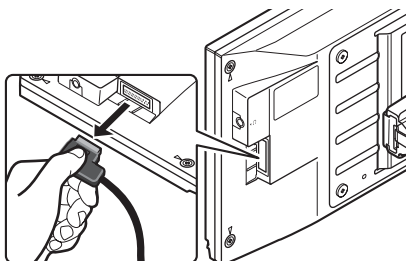

### 2 Unlock the lock release lever, then slide the display unit and detach it from the base.

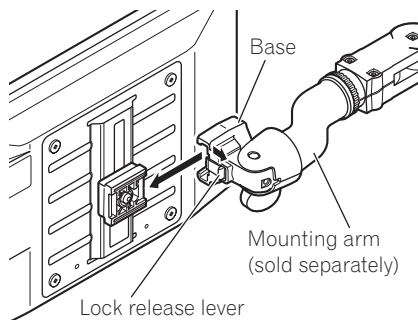

## Resetting the microprocessor

The microprocessor must be reset under the following conditions:

- Prior to using this unit for the first time after installation
- If the unit fails to operate properly
- When strange or incorrect messages appear on the display

### ● Press RESET on the hide-away unit with a pen tip or other pointed instrument.

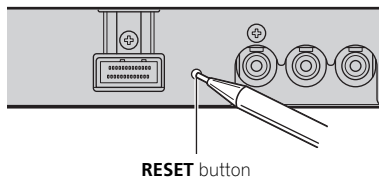

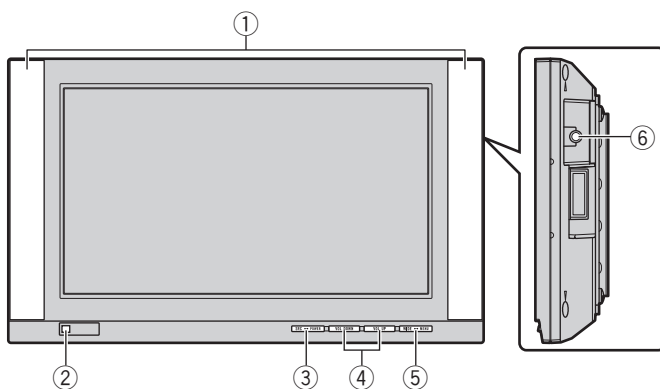

## What's What

### Display unit

#### ① Built-in speaker

Outputs the sound from a device connected to this unit.

- Audio does not output from the built-in speaker when headphones are connected.

#### ② Ambient light sensor

Senses ambient light. This system automatically adjusts the brightness of the display to compensate for ambient light.

#### ③ SRC/POWER button

This unit is turned on by selecting a source. Press to cycle through all the available sources.

Press and hold to turn the unit off.

- This button is not effective when selecting **FRONT** in **POWER. C.** (Refer to *Setting the power control function* on page 12.)

#### ④ VOL DOWN/VOL UP buttons

Press to increase or decrease the volume.

Press to change the settings when the setup menu or the picture adjustment menu is displayed.

#### ⑤ WIDE/MENU button

Press to select a desired mode for enlarging a 4:3 picture to a 16:9 one.

Press and hold to display the picture adjustment menu.

Press and hold to display the setup menu when the unit is off.

#### ⑥ Headphone jack (3.5 mm stereo jack)

Use to connect headphones. 

## Operating this unit

### Basic Operations

#### Power ON/OFF

##### Turning the unit on

- **Press SRC/POWER to turn the unit on.**  
When you select a source, the unit is turned on.

##### Turning the unit off

- **Press SRC/POWER and hold until the unit turns off.**



#### Note

Take off your headphones when turning the display unit on or off. If you leave your headphones on, a noise may be heard when the volume is high.

#### Selecting a source

You can select a source you want to listen to.

- **Press SRC/POWER to select a source.**  
Press **SRC/POWER** repeatedly to switch between the following sources:  
**VCR1 [COMPONENT]** (VCR1 (COMPONENT)) or **VCR1** (VCR1)—**VCR2** (VCR2)



#### Notes

- This unit is equipped with two video inputs, **VCR1 IN** (VCR1 input) and **VCR2 IN** (VCR2 input).  
**VCR1 IN** (VCR1 input) has a component video input (**VCR1 [COMPONENT]**) as well as an RCA video input (**VCR1**).
- **VCR1 [COMPONENT]** is a component video from the AV device connected to **COMPONENT** (component input) of **VCR1 IN** (VCR1 input).
- In **VCR1 IN** (VCR1 input), **COMPONENT** (component input) is given priority over RCA input

when both inputs are connected at the same time.

- A video input terminal which is not connected cannot be selected.
- **VCR1** is selected when no connection is made for both **VCR1 IN** (VCR1 input) and **VCR2 IN** (VCR2 input).

#### Adjusting the volume

You can adjust both the built-in speaker volume and the headphone volume.

- Audio does not output from the built-in speaker when headphones are connected.
- **Press VOL DOWN or VOL UP to adjust the sound level.**

#### Changing the wide screen mode

You can select a desired mode for enlarging a 4:3 picture to a 16:9 one.

- **Press WIDE/MENU to select the desired setting.**  
Press **WIDE/MENU** repeatedly to switch between the following settings:  
**AUTO** (auto)—**FULL** (full)—**JUST** (just)—**CINEMA** (cinema)—**ZOOM** (zoom)—**NORMAL** (normal)
  - You can select **AUTO** only when selecting **VCR1 [COMPONENT]** as the source.

##### **AUTO (auto)**

When wide mode information is included in the video signal, the wide mode adjusts automatically according to the information.

##### **FULL (full)**

A 4:3 picture is enlarged in the horizontal direction only, giving you a 4:3 TV picture (normal picture) without any omissions.

**JUST (just)**

The picture is enlarged slightly at the center and the amount of enlargement increases horizontally to the ends, enabling you to enjoy a 4:3 picture without sensing any disparity even on a wide screen.

**CINEMA (cinema)**

The picture is enlarged by the same proportion as **FULL** or **ZOOM** in the horizontal direction and by an intermediate proportion between **FULL** and **ZOOM** in the vertical direction; ideal for a cinema-sized picture (wide screen picture) where captions lie outside.

**ZOOM (zoom)**

A 4:3 picture is enlarged in the same proportion both vertically and horizontally; ideal for a cinema-sized picture (wide screen picture).

**NORMAL (normal)**

A 4:3 picture is displayed as it is, giving you no sense of disparity since its proportions are the same as that of the normal picture.

**Notes**

- Different settings can be memorized for each video source.
- When video is viewed in a wide screen mode that does not match its original aspect ratio, it may appear different.
- Remember that using the wide mode feature of this system for commercial or public viewing purposes may constitute an infringement on the author's rights protected by the Copyright Law.
- The video image will appear coarser when viewed in **CINEMA** or **ZOOM** mode.

## Changing the picture adjustment

You can adjust the **BRIGHTNESS** (brightness), **CONTRAST** (contrast), **COLOR** (color) and **HUE** (hue) for each source.

- The adjustments of **BRIGHTNESS**, **CONTRAST** and **A. CONTRAST** are stored separately for light ambient (daytime) and dark ambient (nighttime) conditions. A sun ☀ or moon 🌙 is displayed next to **BRIGHTNESS** and **CONTRAST**, respectively, as the ambient light sensor determines brightness or darkness.
- You can adjust the **HUE** only for NTSC video.
- When **VCR1 [COMPONENT]** is selected as the source, you cannot adjust the **HUE**.

### 1 Press WIDE/MENU and hold to display the picture adjustment menu.

The adjustment function names are displayed.

### 2 Press WIDE/MENU to select the desired item.

Press **WIDE/MENU** repeatedly to switch between the following adjustment functions: **BRIGHTNESS** (brightness)—**CONTRAST** (contrast)—**COLOR** (color)—**HUE** (hue)—**COLOR TEMP** (color temperature)—**A. CONTRAST** (active contrast)—**DIMMER** (dimmer)

### 3 Press VOL DOWN or VOL UP to adjust the selected item.

Each time **VOL DOWN** or **VOL UP** is pressed, the level of selected item is increased or decreased.

- **BRIGHTNESS** – Adjusts the black intensity
- **CONTRAST** – Adjusts the contrast
- **COLOR** – Adjusts the color saturation
- **HUE** – Adjusts the tone of color (red is emphasized or green is emphasized)
- **COLOR TEMP** – Adjusts the color temperature, resulting in a better white balance

## Operating this unit

- **A. CONTRAST** – Automatically sets the most suitable contrast for the scene
  - You can select **ON** or **OFF**, when **A. CONTRAST** has been selected.
  - If you do not operate the function within about 30 seconds, the screen automatically returns to the ordinary display.
  - To return to the ordinary display, press **WIDE/MENU** and hold.

### Adjusting the dimmer

The adjustment of the **DIMMER** is stored separately for each ambient light condition; daytime, evening and nighttime. The brightness of the LCD screen will be adjusted to optimum level automatically in accordance with the ambient light based on the setting values.

- The icons indicating the current ambient brightness used for adjusting the **BRIGHTNESS** and **CONTRAST** may differ from the **DIMMER** slightly.

#### 1 Press **WIDE/MENU** and hold to display the picture adjustment menu.

The adjustment function names are displayed.

#### 2 Press **WIDE/MENU** to select **DIMMER**.

Press **WIDE/MENU** repeatedly to switch between the following adjustment functions: **BRIGHTNESS** (brightness)—**CONTRAST** (contrast)—**COLOR** (color)—**HUE** (hue)—**COLOR TEMP** (color temperature)—**A. CONTRAST** (active contrast)—**DIMMER** (dimmer)

The ambient light level used as the standard for adjusting the **DIMMER** appears above the level bar.

- Yellow sun ☀ – Adjust the brightness for bright ambient light (daytime)
- Red sun 🌅 – Adjust the brightness for intermediate brightness (evening)
- Blue moon 🌙 – Adjust the brightness for dark ambient light (nighttime)

#### 3 Press **VOL DOWN** or **VOL UP** to adjust the brightness.

Each time **VOL DOWN** or **VOL UP** is pressed, the cursor moves towards the left or right. The level indicates the brightness of the screen being adjusted. The farther the cursor moves to the right, the brighter the screen becomes.

- If you do not operate the function within about 30 seconds, the screen automatically returns to the ordinary display.
- To return to the ordinary display, press **WIDE/MENU** and hold. 

## Setup

### Setting the component video

Select the appropriate setting for the AV device connected to this unit's **COMPONENT** (component input). Normally, set to **MODE1**.

- Depending on the connected AV device, **MODE1** setting displays no images. In this case, **MODE2** may be effective.

#### 1 Press **SRC/POWER** and hold until the unit turns off.

#### 2 Press **WIDE/MENU** and hold to display the setup menu.

The **SETUP MENU** appears on the display.

#### 3 Press **WIDE/MENU** to select **VCR1 [COMPONENT]**.

Press **WIDE/MENU** repeatedly to switch between the following adjustment functions: **VCR1 [COMPONENT]** (component video)—**VCR1** (VCR1 color system)—**VCR2** (VCR2 color system)—**POWER. C** (power control)

#### 4 Press **VOL DOWN** or **VOL UP** to select the desired setting.

Each time **VOL DOWN** or **VOL UP** is pressed, the setting switches between **MODE1** and **MODE2**.

- If you do not operate the function within about 30 seconds, the screen automatically returns to the ordinary display.
- To return to the ordinary display, press **WIDE/MENU** and hold.

## Selecting the video format

When this unit is connected to an AV device, you need to adjust the video format to suit that AV device.

### 1 Press SRC/POWER and hold until the unit turns off.

### 2 Press WIDE/MENU and hold to display the setup menu.

The **SETUP MENU** appears on the display.

### 3 Press WIDE/MENU to select VCR1 or VCR2.

Press **WIDE/MENU** repeatedly to switch between the following adjustment functions: **VCR1 [COMPONENT]** (component video)—**VCR1** (VCR1 color system)—**VCR2** (VCR2 color system)—**POWER. C** (power control)

### 4 Press VOL DOWN or VOL UP to select the desired video format.

Each time **VOL DOWN** or **VOL UP** is pressed, the video format is selected in the following order:

**AUTO—NTSC—PAL—SECAM**

- If **AUTO** is selected, **NTSC**, **PAL** and **SECAM** are automatically identified and displayed.
- Broadcast reception may be inferior when **AUTO** is selected.
- If you do not operate the function within about 30 seconds, the screen automatically returns to the ordinary display.
- To return to the ordinary display, press **WIDE/MENU** and hold.

## Setting the power control function

When connecting with a head unit which has a power control function, such as AVH-P7900DVD, you can turn this display unit ON or OFF using the head unit.

- When this function is set to **FRONT**, a 26pin component cable (e.g., CD-CP300) is required.

### 1 Press SRC/POWER and hold until the unit turns off.

### 2 Press WIDE/MENU and hold to display the setup menu.

The **SETUP MENU** appears on the display.

### 3 Press WIDE/MENU to select POWER. C.

Press **WIDE/MENU** repeatedly to switch between the following adjustment functions: **VCR1 [COMPONENT]** (component video)—**VCR1** (VCR1 color system)—**VCR2** (VCR2 color system)—**POWER. C** (power control)

### 4 Press VOL DOWN or VOL UP to select the desired setting.

Each time **VOL DOWN** or **VOL UP** is pressed, the following settings are selected:

- **NORMAL** – You can turn this display unit on/off by pressing **SRC/POWER**
- **FRONT** – You can turn this display unit on/off using a head unit with a power control function
- If **FRONT** is selected, you cannot turn this display unit on/off by pressing **SRC/POWER**.
- If you do not operate the function within about 30 seconds, the screen automatically returns to the ordinary display.
- To return to the ordinary display, press **WIDE/MENU** and hold. 

## Connection and installation

### ⚠ CAUTION

- PIONEER does not recommend that you install or service your display unit yourself. Installing or servicing the product may expose you to risk of electric shock or other hazards. Refer all installation and servicing of your display unit to authorized Pioneer service personnel.
- Secure all wiring with cable clamps or electrical tape. Do not allow any bare wiring to remain exposed.
- Do not drill a hole into the engine compartment to connect the yellow cable of the display unit to the vehicle battery. Engine vibration may eventually cause the insulation to fail at the point where the wire passes from the passenger compartment into the engine compartment. Take extra care in securing the wire at this point.
- Make sure that cables will not interfere with moving parts of the vehicle, such as the gear-shift, parking brake or seat sliding mechanism.
- Do not shorten any cables. If you do, the protection circuit may fail to work properly.



Power cable



Display cable

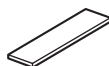

Hook fastener (2 pcs.)

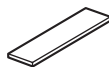

Loop fastener (2 pcs.)



Bracket stopper



## Parts supplied

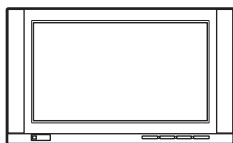

Display unit

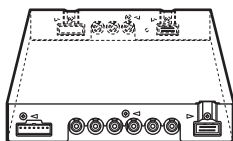

Hide-away unit

## Connection and installation

### Connections

#### Important

- When this unit is installed in a vehicle without ACC (accessory) position on the ignition switch, red cable must be wired to the terminal that can detect the operation of the ignition key. Otherwise, battery drain may result.



ACC position



No ACC position

- Use of this unit in conditions other than the following could result in fire or malfunction.
  - Vehicles with a 12-volt battery and negative grounding.
- To prevent a short-circuit, overheating or malfunction, be sure to follow the directions below.
  - Disconnect the negative terminal of the battery before installation.
  - Secure the wiring with cable clamps or adhesive tape. To protect the wiring, wrap adhesive tape around them where they lie against metal parts.
  - Place all cables away from moving parts, such as gear shift and seat rails.
  - Place all cables away from hot places, such as near the heater outlet.
  - Do not pass the yellow cable through a hole into the engine compartment to connect to a battery.
  - Cover any disconnected cable connectors with insulating tape.
  - Do not shorten any cables.
  - Never cut the insulation of the power cable of this unit in order to share the power with other devices. Current capacity of the cable is limited.
  - Use a fuse of the rating prescribed.

## Connection and installation

### Connecting the power cable

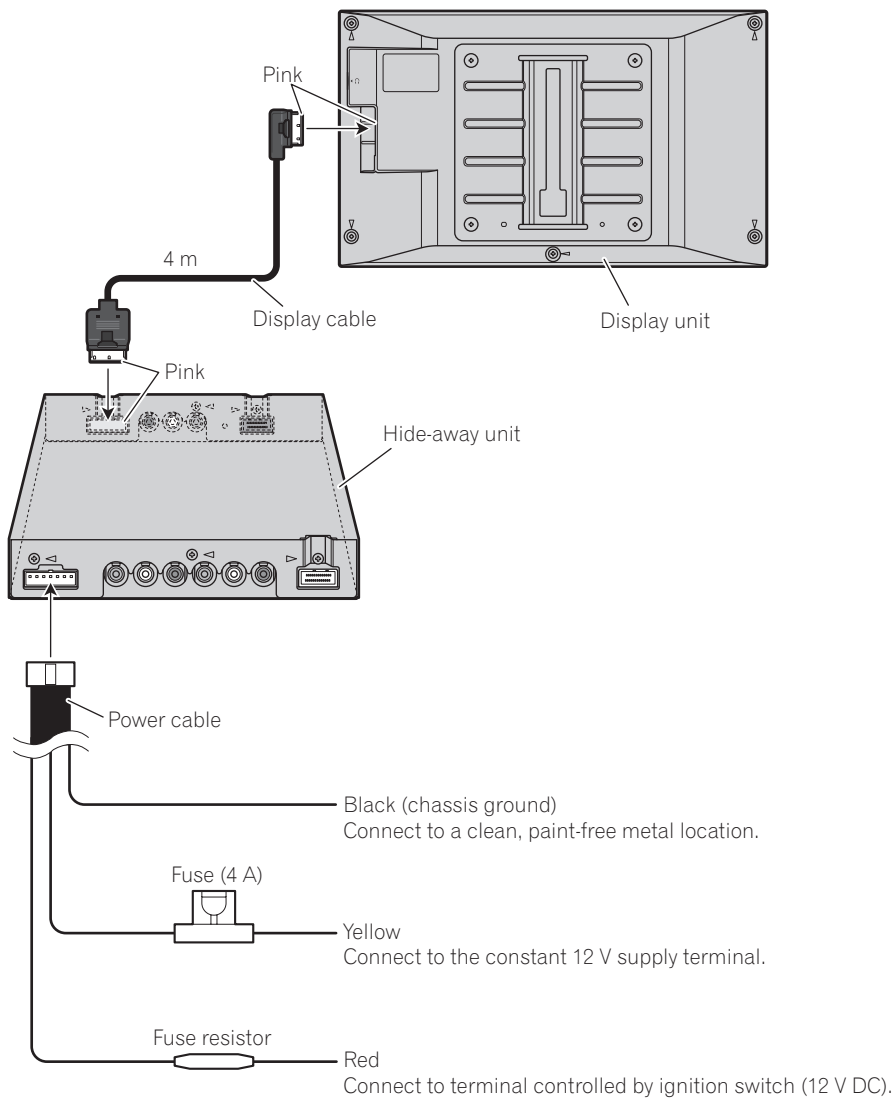

## Connecting with RCA cables

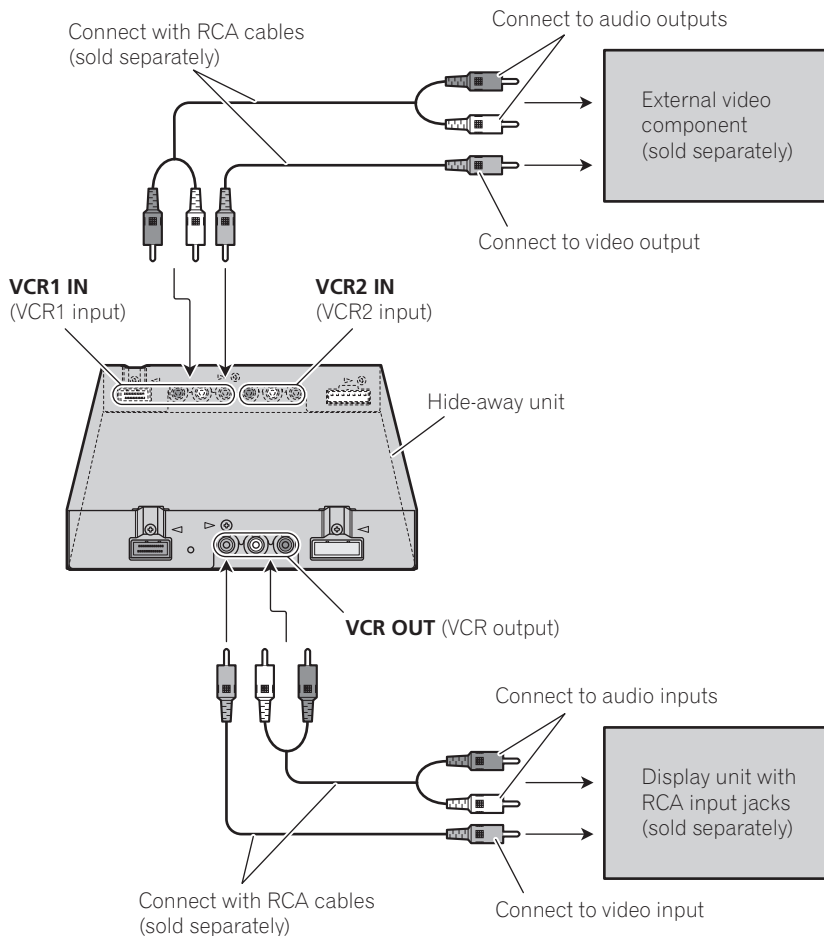

- The signal from **COMPONENT OUT** (component output) and **VCR OUT** (VCR output) is not output when power to this display unit is turned off.

## Connection and installation

### Connecting with component cables

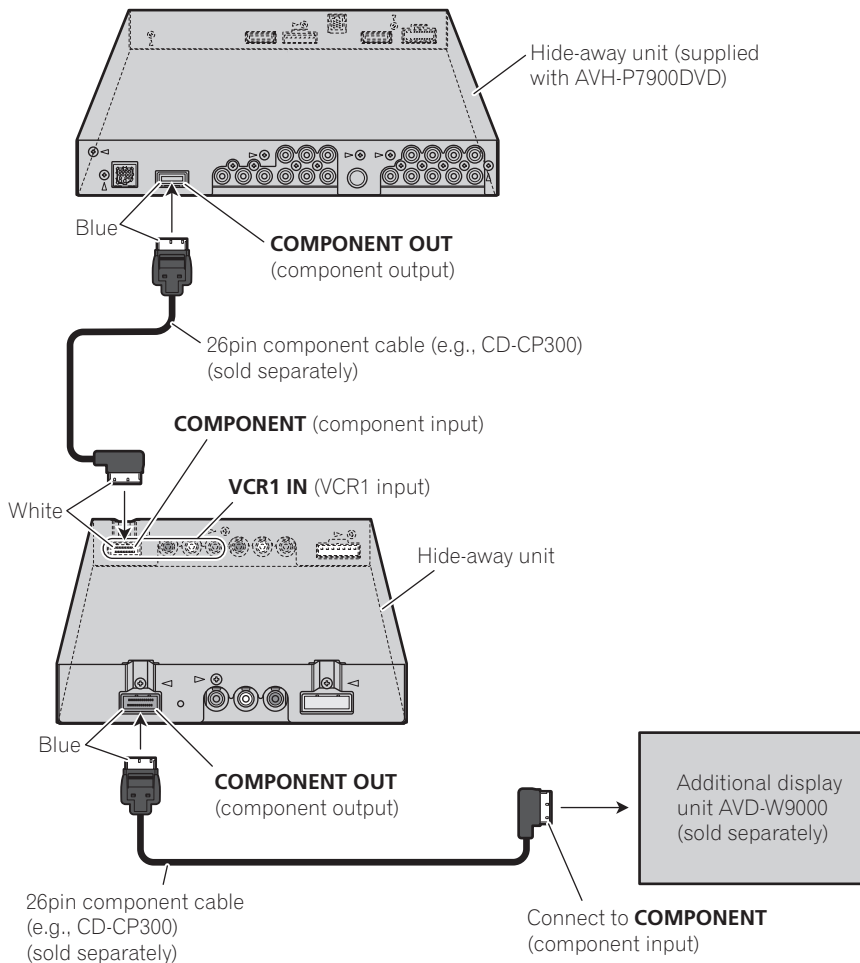

- When you watch a DVD (built-in DVD player of AVH-P7900DVD) on both AVH-P7900DVD and this display unit, audio is not output from the built-in speaker of this display unit.
- The signal from **COMPONENT OUT** (component output) and **VCR OUT** (VCR output)

is not output when power to this display unit is turned off.

## Connection and installation

### Installation



#### Important

- Check all connections and systems before final installation.
- Do not use unauthorized parts. Use of unauthorized parts may cause malfunctions.
- Consult your dealer if installation requires drilling of holes or other modifications to the vehicle.
- Do not install this unit where :
  - it may interfere with operation of the vehicle.
  - it may cause injury to a passenger as a result of a sudden stop.
- When mounting this unit, make sure none of the leads are trapped between this unit and the surrounding metalwork or fittings.
- Do not mount this unit near heater outlets where it would be affected by heat, or near the doors where rainwater might splash onto it.
- Before drilling any mounting holes, always check behind where you want to drill the holes. Do not drill into the gas line, brake line, electrical wiring or other important parts.
- If this unit is installed in the passenger compartment, anchor it securely so it does not break free while the vehicle is moving, causing injury or an accident.
- If this unit is installed under the front seat, make sure it does not obstruct seat movement. Route all leads and cords carefully around the sliding mechanism so they are not caught or pinched in the mechanism and cause a short-circuit.

- Mount the hide-away unit using the hook and loop fasteners.

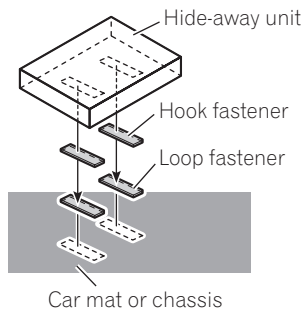

### Installing the hide-away unit

Thoroughly wipe off the surface before affixing the hook and loop fasteners.

- If the hook fasteners adhere to the car mat directly, you may install this unit without using the loop fasteners.

## Additional Information

### Using the display correctly

#### CAUTION

- If liquid or foreign matter should get inside this unit, turn off the power immediately and consult your dealer or the nearest authorized PIONEER Service Station. Do not use the unit in this condition because doing so may result in fire, electric shock, or other failure.
- If you notice smoke, a strange noise or smell, or any other abnormal signs from the display, turn off the power immediately and consult your dealer or the nearest authorized PIONEER Service Station. Using this unit in this condition may result in permanent damage to the system.
- Do not disassemble or modify this unit, as there are high-voltage components inside which may cause electric shock. Be sure to consult your dealer or the nearest authorized PIONEER Service Station for internal inspection, adjustments, or repairs.

### Handling the display

- When the display is subjected to direct sunlight for a long period of time, it will become very hot resulting in possible damage to the LCD screen. You should avoid exposing the display unit to direct sunlight as much as possible.
- The display unit should be used within the specified temperature ranges. (Refer to *Specifications* on page 21.)  
At temperatures higher or lower than the operating temperature range, the display may not operate normally.
- The LCD screen is exposed in order to increase its visibility within the vehicle. Please do not press strongly on it as this may damage it.
- Do not push the LCD screen forcefully as this may scratch it.

### Liquid crystal display (LCD) screen

- If the display unit is installed near the vent of an air conditioner, make sure that air from the air conditioner is not blowing on it. Heat from the heater may damage the LCD screen, and cool air from the cooler may cause moisture to form inside the display resulting in possible damage.
- Small black dots or white dots (bright dots) may appear on the LCD screen. These are due to the characteristics of the LCD screen and do not indicate a problem with the display.
- The LCD screen will be difficult to see if it is exposed to direct sunlight.
- When using a portable phone, keep the antenna of the portable phone away from the display to prevent disruption of the video by the appearance of spots, colored stripes, etc.

### Keeping the display in good condition

- When removing dust from the screen or cleaning the display, first turn the system power off, then wipe with a soft dry cloth.
- When wiping the screen, take care not to scratch the surface. Do not use harsh or abrasive chemical cleaners.

### LED (light-emitting diode) backlight

- At low temperatures, using the LED backlight may increase image lag and degrade the image quality because of the characteristics of the LCD screen. Image quality will improve with an increase in temperature.
- To protect the LED backlight, display will darken in the following environment:
  - In the direct sunlight
  - Near the heater vent

## Additional Information

- The product lifetime of the LED backlight is more than 10 000 hours. However, it may decrease if used in high temperatures.
- If the LED backlight reaches the end of its product lifetime, the screen will become dark and the image will no longer be projected. In this case, please consult your dealer or the nearest authorized PIONEER Service Station. ■

# Additional Information

## Specifications

### General

Power source .....	14.4 V DC (10.8 V to 15.1 V allowable)
Grounding system .....	Negative type
Max. current consumption .....	2.5 A
Storage temperature range .....	-20 °C to +80 °C

### Display unit

Dimensions (W × H × D) ...	251 mm × 156 mm × 40 mm
Weight .....	1.2 kg
Screen size/aspect ratio .....	9.0 inch wide XGA (effective display area: 199.7 mm × 112.3 mm)
Pixels .....	2 764 800 [1 280 (Horizontal) × 720 (Vertical) × 3 (RGB)]
Display method .....	TFT active matrix, transmissive type
Video format .....	480i/60, 480p/60, 576i/50, 576p/50, 1080i/60, 720p/60 NTSC/PAL/SECAM compatible
Built-in speaker .....	40 mm × 15 mm (Oval-type) × 2
Headphone output level .....	8 mW + 8 mW/16 Ω
Operating temperature range .....	-10 °C to +50 °C

### Hide-away unit

Dimensions (W × H × D) ...	178 mm × 157 mm × 30 mm
Weight .....	0.68 kg
Video input level .....	1.0 V <sub>p-p</sub> /75 Ω
Max. audio input level .....	1.5 V <sub>rms</sub> /22 kΩ
Video output level .....	1.0 V <sub>p-p</sub> /75 Ω
Max. audio output level .....	1.5 V <sub>rms</sub> /1 kΩ
Component input level .....	Y: 1.0 V <sub>p-p</sub> /75 Ω Cb, Cr: 0.7 V <sub>p-p</sub> /75 Ω
Component output level .....	Y: 1.0 V <sub>p-p</sub> /75 Ω Cb, Cr: 0.7 V <sub>p-p</sub> /75 Ω
Operating temperature range .....	-10 °C to +60 °C



### Note

Specifications and the design are subject to modifications without notice due to improvements. ■

## *Благодарим Вас за покупку этого изделия компании PIONEER.*

Для обеспечения правильности эксплуатации внимательно прочитайте данное руководство перед первым использованием изделия. *Держите данное руководство под рукой для обращения к нему в будущем.*

### **01 Меры предосторожности**

#### ВАЖНЫЕ МЕРЫ

#### ПРЕДОСТОРОЖНОСТИ 23

Для обеспечения безопасности движения 23

- Использование дисплея, подключенного к COMPONENT OUT (компонентному выходу) или VCR OUT (видеовыходу) 24

Во избежание разрядки аккумуляторной батареи 24

### **02 Перед началом эксплуатации**

Сведения об этом устройстве 25

Посетите наш сайт 25

В случае возникновения неполадок 25

Защита жидкокристаллического экрана 25

Настройка ЖК экрана для удобного просмотра 25

- Изменение формата экрана 25
- Изменение настроек изображения 26

Установка и демонтаж дисплея 26

- Установка дисплея 26
- Снятие дисплея 27

Перезагрузка микропроцессора 27

### **03 Управление данным устройством**

Описание элементов устройства 29

- Дисплей 29

Основные операции 30

- Включение и выключение питания 30
- Выбор источника сигнала 30
- Регулировка громкости 30
- Изменение формата экрана 30

Изменение настроек изображения 31

- Настройка регулятора освещенности 32

Настройка 33

- Настройка видеокomпонента 33
- Выбор формата видеосигнала 33
- Настройка функции управления питанием 34

### **04 Установка и подключение**

Перечень поставляемых в комплекте деталей 35

Соединения 36

- Подключение шнура питания 37
- Подсоединение с помощью кабелей RCA 38
- Подсоединение с помощью компонентных кабелей 39

Установка 40

- Установка скрытого устройства 40

### **Дополнительная информация**

Правильное использование дисплея 41

- Рекомендации по обращению с дисплеем 41
- Жидкокристаллический (ЖК) экран 41
- Уход за дисплеем 42
- Светодиодная подсветка 42

Технические характеристики 43

## Меры предосторожности

### ВАЖНЫЕ МЕРЫ ПРЕДОСТОРОЖНОСТИ

Внимательно прочтите данные инструкции по работе с дисплеем и сохраните их для использования в будущем.

- 1 Перед началом работы с дисплеем внимательно и полностью ознакомьтесь с настоящим руководством.
- 2 Держите это руководство под рукой в качестве справочника по правилам эксплуатации и мерам предосторожности.
- 3 Обратите особое внимание на все предупреждения, содержащиеся в данном руководстве, и точно следуйте всем инструкциям.
- 4 Не допускайте к использованию системы посторонних лиц, не ознакомившихся с инструкциями по эксплуатации.
- 5 Не устанавливайте дисплей в местах, где он может (i) закрывать обзор водителю, (ii) препятствовать нормальной работе систем автомобиля или устройств обеспечения безопасности, таких как подушки безопасности, кнопки аварийной сигнализации, или (iii) создавать водителю помехи при управлении автомобилем.
- 6 Как и любое другое дополнительное оборудование, установленное в салоне автомобиля, дисплей не должен отвлекать внимание водителя от управления автомобилем. В случае возникновения проблем в работе системы или дисплея, прежде чем приступить к изменению настроек, необходимо остановить автомобиль в безопасном месте.
- 7 Всегда пристегивайте ремень безопасности при управлении автомобилем. Если ремень не пристегнут надлежащим образом, то в случае аварии последствия могут быть намного тяжелее.

### ПРЕДУПРЕЖДЕНИЕ

- Не пытайтесь самостоятельно производить установку или ремонт дисплея. Установка или ремонт дисплея лицами, не обладающими специальными навыками и опытом работы с электронным оборудованием и автомобильными аксессуарами, могут создать опасность поражения электрическим током или иных инцидентов.

### ПРЕДУПРЕЖДЕНИЕ

- **ЗАПРЕЩАЕТСЯ** устанавливать дисплей в месте, доступном обзору водителя. В противном случае изображение на дисплее будет отвлекать водителя от управления автомобилем.
- На размещение и использование данного дисплея распространяются требования действующего законодательства.
- Компания PIONEER не несет ответственности за любые неисправности, порчу имущества или ущерб, вызванные неверной установкой дисплея или его использованием с нарушением действующего законодательства.

### Для обеспечения безопасности движения

### ПРЕДУПРЕЖДЕНИЕ

- Во избежание несчастного случая и потенциального нарушения действующего законодательства запрещается устанавливать дисплей для пассажиров заднего сиденья так, чтобы он отвлекал внимание водителя от управления автомобилем.

- Данный дисплей предназначен исключительно для пассажиров заднего сиденья. **ЗАПРЕЩАЕТСЯ** устанавливать дисплей в местах, доступных обзору водителя во время управления автомобилем.
- В некоторых странах или штатах просмотр изображений на дисплее внутри транспортного средства даже пассажирами может быть противозаконным. Необходимо соблюдать такие законодательные акты в регионах, где они действуют, и воздерживаться от использования дисплея.

### **Использование дисплея, подключенного к COMPONENT OUT (компонентному выходу) или VCR OUT (видеовыходу)**

Разъемы **COMPONENT OUT** (компонентный выход) и **VCR OUT** (видеовыход) данного устройства служат для подключения дисплея, предназначенного для просмотра DVD или ТВ-программ пассажирами на задних сиденьях.



#### **ПРЕДУПРЕЖДЕНИЕ**

**ЗАПРЕЩАЕТСЯ** устанавливать дисплей в местах, доступных обзору водителя для просмотра DVD или ТВ-программ во время управления автомобилем. 

### **Во избежание разрядки аккумуляторной батареи**

Используйте данное устройство при работающем двигателе. Использование данного устройства при неработающем двигателе может привести к разрядке аккумуляторной батареи. 

## Перед началом эксплуатации

### Сведения об этом устройстве

#### **!** ВНИМАНИЕ

- Не допускайте попадания жидкости на данное устройство. Это может повлечь поражение электрическим током. Кроме того, попадание жидкости в устройство может стать причиной его выхода из строя, перегрева и появления дыма.
- Держите это руководство под рукой в качестве справочника по правилам эксплуатации и мерам предосторожности.
- Всегда сохраняйте уровень громкости достаточно низким, чтобы Вы могли слышать звуки снаружи машины.
- Оберегайте это устройство от воздействия влажности.

### Посетите наш сайт

Посетите наш сайт:

<http://www.pioneer-rus.ru>

- Зарегистрируйте приобретенное изделие. Мы сохраним сведения о Вашей покупке, что поможет Вам ссылаться на эту информацию в случае страхового требования по причине потери или кражи.
- Самую свежую информацию о Pioneer Corporation можно получить на нашем веб-сайте.

### В случае возникновения неполадок

При неполадках в работе этого изделия свяжитесь с торговым представителем компании-производителя или с ближайшим сервисным пунктом Pioneer.

### Защита жидкокристаллического экрана

- Не допускайте попадания прямых солнечных лучей на экран дисплея, если устройство не используется. Продолжительное воздействие прямых солнечных лучей на ЖК экран может стать причиной его выхода из строя вследствие перегрева.
- При использовании мобильного телефона старайтесь не подносить антенну мобильного телефона близко к дисплею во избежание появления помех на дисплее: точек, цветных полос и т. д.

### Настройка ЖК экрана для удобного просмотра

Угол обзора экрана ограничен вследствие особенностей конструкции дисплея. Настройка экрана для удобного просмотра производится изменением ширины экрана или параметров изображения.

### Изменение формата экрана

Изменяя соотношение сторон с 4:3 на 16:9, можно отрегулировать экран таким образом, чтобы он соответствовал воспроизводимому видеоизображению. Чтобы получить дополнительную информацию об этой процедуре, см. *Изменение формата экрана* на стр. 30.

## Перед началом эксплуатации

### Изменение настроек изображения

Вы можете добиться максимального качества изображения, изменяя значения параметров **BRIGHTNESS**, **CONTRAST**, **COLOR** и т.д. С помощью функции **DIMMER** изображение можно сделать темнее или светлее.

Чтобы получить дополнительную информацию об этой процедуре, см. *Изменение настроек изображения* на стр. 31. 

### Установка и демонтаж дисплея

Описанный ниже монтажный кронштейн для дисплея продается отдельно. Более подробно об установке дисплея см. руководство по эксплуатации элементов монтажа, либо обратитесь к ближайшему дилеру.



#### Важно

- Во избежание возникновения неисправностей прежде, чем приступить к установке или демонтажу дисплея убедитесь, что зажигание и питание системы отключены. Будьте осторожны, не прикладывайте излишнего усилия к экрану или кнопкам и не роняйте дисплей.
- Не допускайте попадания воды на клеммы дисплея или кабеля и не допускайте короткого замыкания клемм металлическими или иными токопроводящими предметами. Это может вывести систему из строя.
- Будьте осторожны, не прикасайтесь к клеммам на дисплее или кабеле. Это может вызвать неисправность контактов. В случае загрязнения клемм протрите их сухой чистой тканью.

- Перед установкой монтажной скобы на дисплей установите на нее стопор.

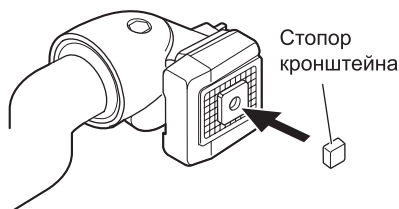

### Установка дисплея

- 1 Совместите скобу с пазами на основании.

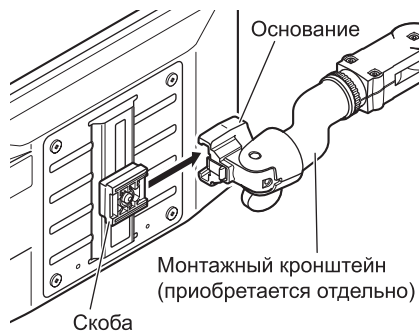

## Перед началом эксплуатации

- 2 Вставьте дисплей в пазы до щелчка.

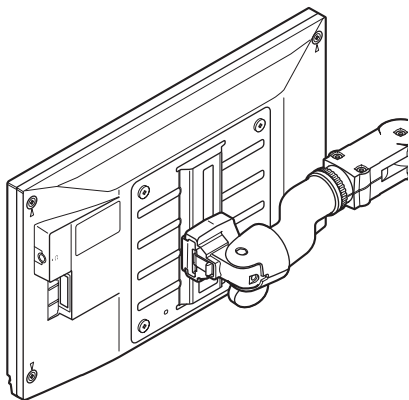

- 3 Подключите кабель к дисплею.

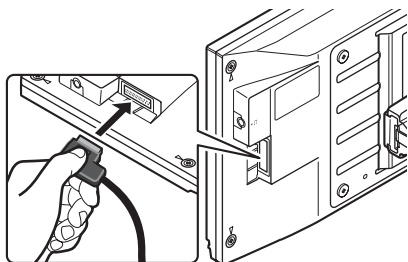

- 1 Удерживая фиксатор в нажатом положении, отсоедините разъем кабеля.

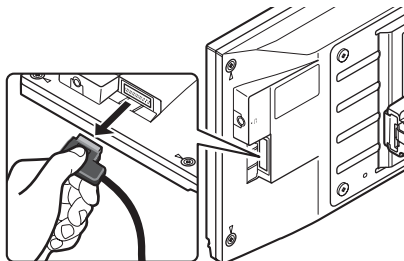

- 2 Установите рычаг снятия блокировки в положение снятия блокировки, затем сдвиньте дисплей в сторону и снимите его с основания.

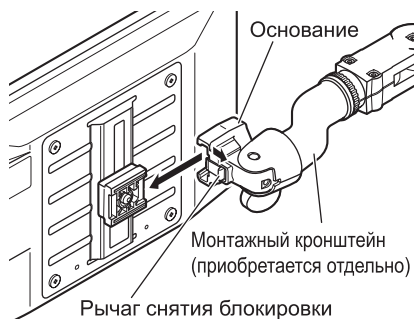

## Снятие дисплея

Для предотвращения кражи снимайте дисплей, когда покидаете автомобиль.

## Перезагрузка микропроцессора

Микропроцессор следует перезагружать в следующих случаях:

- Перед первым использованием этого устройства после установки
- Если устройство работает неправильно
- Если на дисплее появляются странные или неверные сообщения

## Перед началом эксплуатации

- Нажмите RESET на скрытом устройстве кончиком карандаша или другим заостренным предметом.



Кнопка RESET



## Управление данным устройством

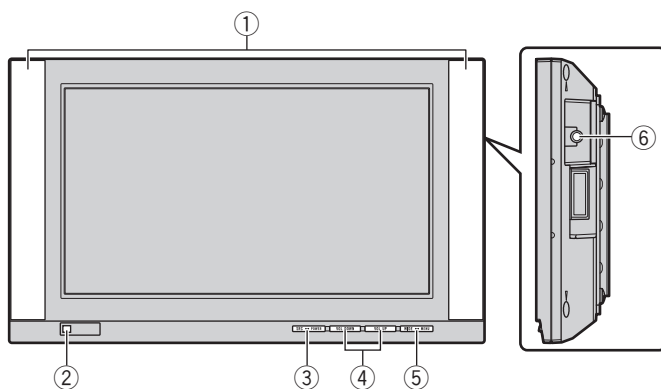

### Описание элементов устройства

#### Дисплей

##### ① Встроенный громкоговоритель

На громкоговоритель подается сигнал с устройства, подсоединенного к данному изделию.

- Если к блоку подключены наушники, на встроенный громкоговоритель аудиосигнал не подается.

##### ② Сенсор внешнего освещения

Служит для измерения уровня освещенности экрана. Данная система обладает функцией автоматической регулировки яркости дисплея в зависимости от освещенности экрана.

##### ③ Кнопка SRC/POWER

Это устройство включается при выборе источника сигнала. Нажмите, чтобы перебрать все доступные источники сигнала.

Нажмите и удерживайте, чтобы выключить устройство.

- При выборе **FRONT** в **POWER**. С данная кнопка неактивна. (См. *Настройка функции управления питанием* на стр. 34.)

##### ④ Кнопки VOL DOWN/VOL UP

Нажмите, чтобы увеличить или уменьшить громкость.

С помощью этих кнопок производится изменение настроек при отображении на экране установочного меню или меню настройки изображения.

##### ⑤ Кнопка WIDE/MENU

Нажмите эту кнопку, чтобы выбрать необходимый режим увеличения формата изображения с 4:3 до 16:9.

Нажмите и удерживайте эту кнопку, чтобы открыть меню настройки изображения.

Чтобы отобразить на экране установочное меню при выключенном дисплее, нажмите и удерживайте кнопку.

##### ⑥ Вход для наушников (стереоразъем 3,5 мм)

Служит для подключения наушников.

## Управление данным устройством

### Основные операции

#### Включение и выключение питания

##### Включение устройства

- Нажмите кнопку **SRC/POWER**, чтобы включить устройство.

Устройство включится при выборе источника сигнала.

##### Выключение устройства

- Нажмите и удерживайте кнопку **SRC/POWER**, пока устройство не выключится.



#### Примечание

При включении или выключении дисплея снимайте наушники. Если не снять наушники, на высокой громкости может быть слышен шум.

#### Выбор источника сигнала

Вы можете выбрать источник сигнала для прослушивания.

- Нажмите кнопку **SRC/POWER**, чтобы выбрать источник сигнала.

Нажмите **SRC/POWER** несколько раз, чтобы выбрать один из следующих источников сигнала.

**VCR1 [COMPONENT]** (VCR1 (COMPONENT)) или **VCR1 (VCR1)—VCR2 (VCR2)**



#### Примечания

- Данное устройство оснащено двумя видеовходами: **VCR1 IN** (видеовход 1) и **VCR2 IN** (видеовход 2).  
**VCR1 IN** (видеовход 1) снабжен компонентным видеовходом (**VCR1 [COMPONENT]**), а также видеовходом **RCA (VCR1)**.

- **VCR1 [COMPONENT]** является видеокomпонентом устройства воспроизведения аудио/видеоданных, подключенного к **COMPONENT** (компонентный вход) входа **VCR1 IN** (видеовход 1).
- В **VCR1 IN** (видеовход 1) вход **COMPONENT** (компонентный вход) имеет приоритет перед входом **RCA** в случае, если одновременно подключены оба входа.
- Неподключенный разъем видеовхода не может быть выбран через меню.
- Автоматически выбирается **VCR1**, если отсутствуют устройства, подсоединенные к **VCR1 IN** (видеовход 1) и **VCR2 IN** (видеовход 2).

#### Регулировка громкости

Предусмотрена возможность регулировки уровня громкости встроенного громкоговорителя и наушников.

- Если к блоку подключены наушники, на встроенный громкоговоритель аудиосигнал не подается.

- Нажмите кнопку **VOL DOWN** или **VOL UP**, чтобы отрегулировать уровень звука.

#### Изменение формата экрана

Вы можете выбрать необходимый режим увеличения формата экрана с 4:3 до 16:9.

- Нажмите **WIDE/MENU** для выбора нужной настройки.  
Нажмите **WIDE/MENU** несколько раз для выбора следующих настроек:  
**AUTO** (авто)—**FULL** (во весь экран)—**JUST** (точный)—**CINEMA** (кино)—**ZOOM** (увеличение)—**NORMAL** (обычный)
  - Вы можете выбрать **AUTO** только при выборе **VCR1 [COMPONENT]** в качестве источника сигнала.

## Управление данным устройством

### AUTO (авто)

Если в видеосигнале присутствует сигнал широкоэкранный режим, широкоэкранный режим настраивается автоматически в соответствии с данным сигналом.

### FULL (во весь экран)

Формат изображения 4:3 увеличивается только по горизонтали, обеспечивая изображение формата 4:3 (нормальное изображение) без каких-либо искажений.

### JUST (точный)

Изображение слегка увеличивается в центре, и коэффициент увеличения возрастает от центра к краям по горизонтали, обеспечивая формат изображения 4:3 без нарушений пропорции даже на широком экране.

### CINEMA (кино)

Изображение увеличивается в той же пропорции, что и при использовании **FULL** или **ZOOM** по горизонтали и в промежуточной пропорции между **FULL** и **ZOOM** по вертикали; идеально подходит для изображения формата кино (широкоформатное изображение), в котором надписи на экране остаются за границами изображения.

### ZOOM (увеличение)

Изображение формата 4:3 пропорционально увеличивается по горизонтали и по вертикали; идеально подходит для изображения формата кино (широкоформатное изображение).

### NORMAL (обычный)

Изображение формата 4:3 отображается в реальном масштабе, не создавая ощущения диспропорции, поскольку сохраняются пропорции нормального изображения.



### Примечания

- Для каждого источника видеосигнала могут сохраняться различные настройки.
- При просмотре видео в широкоформатном режиме, не совпадающем с его исходным форматом, изображение может выглядеть искаженным.
- Помните, что использование функции широкоформатного изображения в коммерческих целях или для общественного просмотра может являться нарушением закона об авторском праве.
- При просмотре в режиме **CINEMA** или **ZOOM** изображение будет более зернистым.

## Изменение настроек изображения

Для каждого источника сигнала можно отрегулировать следующие параметры:

**BRIGHTNESS** (яркость), **CONTRAST** (контрастность), **COLOR** (цвет) и **HUE** (оттенок).

- Настройки **BRIGHTNESS**, **CONTRAST** и **A. CONTRAST** сохраняются отдельно для яркого освещения (в дневное время) и недостаточного освещения (в ночное время). Значок солнца ☀ или луны 🌙 отображается соответственно рядом с **BRIGHTNESS** и **CONTRAST** в зависимости от степени освещенности, определенной сенсором внешнего освещения.
- Изменить параметры **HUE** можно только для формата NTSC.
- При выборе **VCR1 [COMPONENT]** в качестве источника сигнала функция **HUE** не может быть настроена.

## Управление данным устройством

**1 Нажмите и удерживайте WIDE/MENU, чтобы открыть меню настройки изображения.**

На дисплее появятся названия настроек.

**2 Нажмите WIDE/MENU для выбора желаемой функции.**

Нажимайте кнопку **WIDE/MENU**, чтобы выбрать один из следующих параметров:

**BRIGHTNESS** (яркость)—**CONTRAST** (контрастность)—**COLOR** (цвет)—**HUE** (оттенок)—**COLOR TEMP** (цветовая температура)—**A. CONTRAST** (активный контраст)—**DIMMER** (регулятор освещенности)

**3 С помощью VOL DOWN или VOL UP установите необходимое значение параметра.**

При каждом нажатии **VOL DOWN** или **VOL UP** уровень выбранного параметра будет изменяться в большую или меньшую сторону.

- **BRIGHTNESS** – Регулировка интенсивности черного
- **CONTRAST** – Регулировка контрастности
- **COLOR** – Регулировка насыщенности цвета
- **HUE** – Регулировка оттенка цвета (увеличивается насыщенность красного или зеленого цветов)
- **COLOR TEMP** – Регулировка цветовой температуры для регулировки баланса белого
- **A. CONTRAST** – Автоматическая регулировка контраста
  - Можно выбрать **ON** или **OFF**, если выбрана настройка **A. CONTRAST**.
  - Если Вы не воспользуетесь функцией в течение 30 секунд, экран автоматически вернется в исходный режим.
  - Чтобы вернуть дисплей в исходный режим, нажмите и удерживайте **WIDE/MENU**.

## Настройка регулятора освещенности

Настройки **DIMMER** сохраняются отдельно для каждого типа внешнего освещения: дневного, вечернего и ночного. Яркость ЖК-панели автоматически регулируется до оптимального уровня в зависимости от внешнего освещения на основании значений настройки.

- Значки, показывающие текущий уровень яркости окружающего освещения, используемый для регулирования **BRIGHTNESS** и **CONTRAST** могут слегка отличаться от **DIMMER**.

**1 Нажмите и удерживайте WIDE/MENU, чтобы открыть меню настройки изображения.**

На дисплее появятся названия настроек.

**2 Нажмите WIDE/MENU, чтобы выбрать DIMMER.**

Нажимайте кнопку **WIDE/MENU**, чтобы выбрать один из следующих параметров:

**BRIGHTNESS** (яркость)—**CONTRAST** (контрастность)—**COLOR** (цвет)—**HUE** (оттенок)—**COLOR TEMP** (цветовая температура)—**A. CONTRAST** (активный контраст)—**DIMMER** (регулятор освещенности)

Уровень яркости окружающего освещения, используемый в качестве стандарта для регулирования **DIMMER**, отображается над линейкой уровня.

- Желтое солнце ☀ – Регулировка яркости для яркого естественного освещения (дневное время)
- Красное солнце 🌅 – Регулировка яркости для тусклого естественного освещения (вечер)
- Синяя луна 🌙 – Регулировка яркости для приглушенного освещения (ночное время)

## Управление данным устройством

### 3 Для настройки яркости нажимайте VOL DOWN или VOL UP.

При каждом нажатии VOL DOWN или VOL UP курсор будет перемещаться влево или вправо.

Уровень показывает яркость регулируемого экрана. Чем дальше курсор смещается вправо, тем ярче становится экран.

- Если Вы не воспользуетесь функцией в течение 30 секунд, экран автоматически вернется в исходный режим.
- Чтобы вернуть дисплей в исходный режим, нажмите и удерживайте WIDE/MENU. 

## Настройка

### Настройка видеокompонента

Выберите необходимые настройки для устройства воспроизведения аудио/видеоданных, подключенному к COMPONENT (компонентному входу). Обычно используется режим MODE1.

- В зависимости от подключенного устройства, при выборе настройки MODE1 изображение может не воспроизводиться. В этом случае попробуйте использовать настройку MODE2.

**1 Нажмите и удерживайте кнопку SRC/POWER, пока устройство не выключится.**

**2 Чтобы отобразить на экране установочное меню, нажмите и удерживайте кнопку WIDE/MENU.**

На дисплее появится надпись SETUP MENU.

**3 Нажмите WIDE/MENU, чтобы выбрать VCR1 [COMPONENT].**

Нажимайте кнопку WIDE/MENU, чтобы выбрать один из следующих параметров:

VCR1 [COMPONENT] (видеокompонент)—  
VCR1 (система цветопередачи видео 1)—  
VCR2 (система цветопередачи видео 2)—  
POWER. C (управление питанием)

**4 Нажмите VOL DOWN или VOL UP, чтобы выбрать требуемую настройку.** Каждое нажатие VOL DOWN или VOL UP переключает настройки между MODE1 и MODE2.

- Если Вы не воспользуетесь функцией в течение 30 секунд, экран автоматически вернется в исходный режим.
- Чтобы вернуть дисплей в исходный режим, нажмите и удерживайте WIDE/MENU.

### Выбор формата видеосигнала

При подключении данного устройства к устройству, предназначенному для воспроизведения аудио/видеоданных, необходимо установить формат видеосигнала для данного устройства.

**1 Нажмите и удерживайте кнопку SRC/POWER, пока устройство не выключится.**

**2 Чтобы отобразить на экране установочное меню, нажмите и удерживайте кнопку WIDE/MENU.**

На дисплее появится надпись SETUP MENU.

**3 Нажмите кнопку WIDE/MENU, чтобы выбрать VCR1 или VCR2.**

Нажимайте кнопку WIDE/MENU, чтобы выбрать один из следующих параметров:  
VCR1 [COMPONENT] (видеокompонент)—  
VCR1 (система цветопередачи видео 1)—  
VCR2 (система цветопередачи видео 2)—  
POWER. C (управление питанием)

## Управление данным устройством

### 4 С помощью кнопок **VOL DOWN** и **VOL UP** выберите нужный формат видеосигнала.

При каждом нажатии **VOL DOWN** или **VOL UP** происходит выбор видео-формата в следующем порядке:

**AUTO—NTSC—PAL—SECAM**

- Если выбрана настройка **AUTO**, то **NTSC**, **PAL** и **SECAM** распознаются автоматически и отображаются на дисплее.
- Если выбрана настройка **AUTO**, то качество приема сигнала может быть хуже.
- Если Вы не воспользуетесь функцией в течение 30 секунд, экран автоматически вернется в исходный режим.
- Чтобы вернуть дисплей в исходный режим, нажмите и удерживайте **WIDE/MENU**.

### Настройка функции управления питанием

При подсоединении основного устройства, имеющего функцию управления питанием, такого как **AVH-P7900DVD**, можно включать и выключать дисплей через основное устройство.

- Если выбрана настройка **FRONT**, то необходимо использовать компонентный кабель с 26-контактным разъемом (например, **CD-CP300**).

### 1 Нажмите и удерживайте кнопку **SRC/POWER**, пока устройство не выключится.

### 2 Чтобы отобразить на экране установочное меню, нажмите и удерживайте кнопку **WIDE/MENU**.

На дисплее появится надпись **SETUP MENU**.

### 3 Нажмите **WIDE/MENU**, чтобы выбрать **POWER. C**.

Нажимайте кнопку **WIDE/MENU**, чтобы выбрать один из следующих параметров: **VCR1 [COMPONENT]** (видеокомпонент)—**VCR1** (система цветопередачи видео 1)—**VCR2** (система цветопередачи видео 2)—**POWER. C** (управление питанием)

### 4 Нажмите **VOL DOWN** или **VOL UP**, чтобы выбрать требуемую настройку. Каждое нажатие **VOL DOWN** или **VOL UP** служит для выбора между следующими параметрами:

- **NORMAL** – Включение и выключение дисплея **SRC/POWER**
- **FRONT** – Предусмотрена возможность включения и выключения дисплея с основного блока с функцией управления питанием
  - Если выбрана настройка **FRONT**, то включение и выключение дисплея нажатием **SRC/POWER** становится невозможным.
  - Если Вы не воспользуетесь функцией в течение 30 секунд, экран автоматически вернется в исходный режим.
  - Чтобы вернуть дисплей в исходный режим, нажмите и удерживайте **WIDE/MENU**. 

## Установка и подключение

### ⚠ ВНИМАНИЕ

- Компания PIONEER не рекомендует устанавливать и производить обслуживание дисплея самостоятельно. При самостоятельной установке или обслуживании данного изделия существует опасность поражения электрическим током или получения иных травм. Для установки или обслуживания дисплея обращайтесь к техническим специалистам, авторизованным компанией Pioneer.
- Закрепите все провода при помощи зажимов или изоляционной ленты. Не оставляйте оголенные провода без изоляции.
- Запрещается просверливать отверстия в отсеке двигателя для подключения желтого провода дисплея к аккумуляторной батарее автомобиля. С течением времени от вибрации двигателя может нарушиться изоляция провода в точке выхода из пассажирского отсека и входа в отсек двигателя. Особое внимание необходимо уделить креплению провода.
- Убедитесь, что кабели не касаются движущихся частей автомобиля, например, механизма переключения передач, стояночного тормоза или механизма регулировки положения сидения.
- Не укорачивайте кабели. Это может вызвать неисправность цепи защиты.

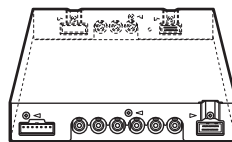

Скрытое устройство



Шнур питания



Кабель дисплея



Лента-липучка крючковая (2 шт.)



Лента-липучка петельная (2 шт.)



Стопор кронштейна

## Перечень поставляемых в комплекте деталей

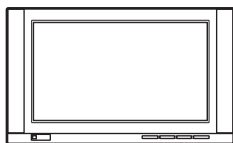

Дисплей

## Соединения



### Важно

- При установке данного устройства на автомобиле, в котором отсутствует положение АСС (дополнительное оборудование) ключа зажигания, красный кабель должен быть подключен к клемме, которая определяет рабочее положение ключа зажигания. В противном случае может возникнуть утечка тока аккумуляторной батареи.



Положение АСС



Положение АСС отсутствует

- Изолируйте концы всех неподсоединенных кабелей изоляционной лентой.
  - Не укорачивайте кабели.
  - Никогда не срезайте изоляцию со шнура питания данного устройства с целью подачи питания на другое устройство. Допустимая нагрузка кабеля по току ограничена.
  - Используйте предохранитель с указанными параметрами.
- Эксплуатация данного устройства в условиях, отличных от описанных ниже, может привести к пожару или сбою в работе устройства.
    - Транспортные средства с 12-вольтовым аккумулятором и заземлением отрицательного полюса.
  - Во избежание короткого замыкания, перегрева или неисправностей обязательно соблюдайте следующие указания.
    - Перед установкой отсоедините отрицательную клемму аккумулятора.
    - Закрепите провода при помощи зажимов или изоляционной ленты. Для защиты проводки заизолируйте провода в местах их соприкосновения с металлическими деталями.
    - Разместите все кабели в удалении от подвижных деталей, таких как рычаг переключения передач и направляющие сидений.
    - Разместите все кабели в удалении от нагреваемых деталей, таких как решетка обогревателя.
    - Не пропускайте желтый кабель через отверстие в моторный отсек для подключения к аккумулятору.

## Подключение шнура питания

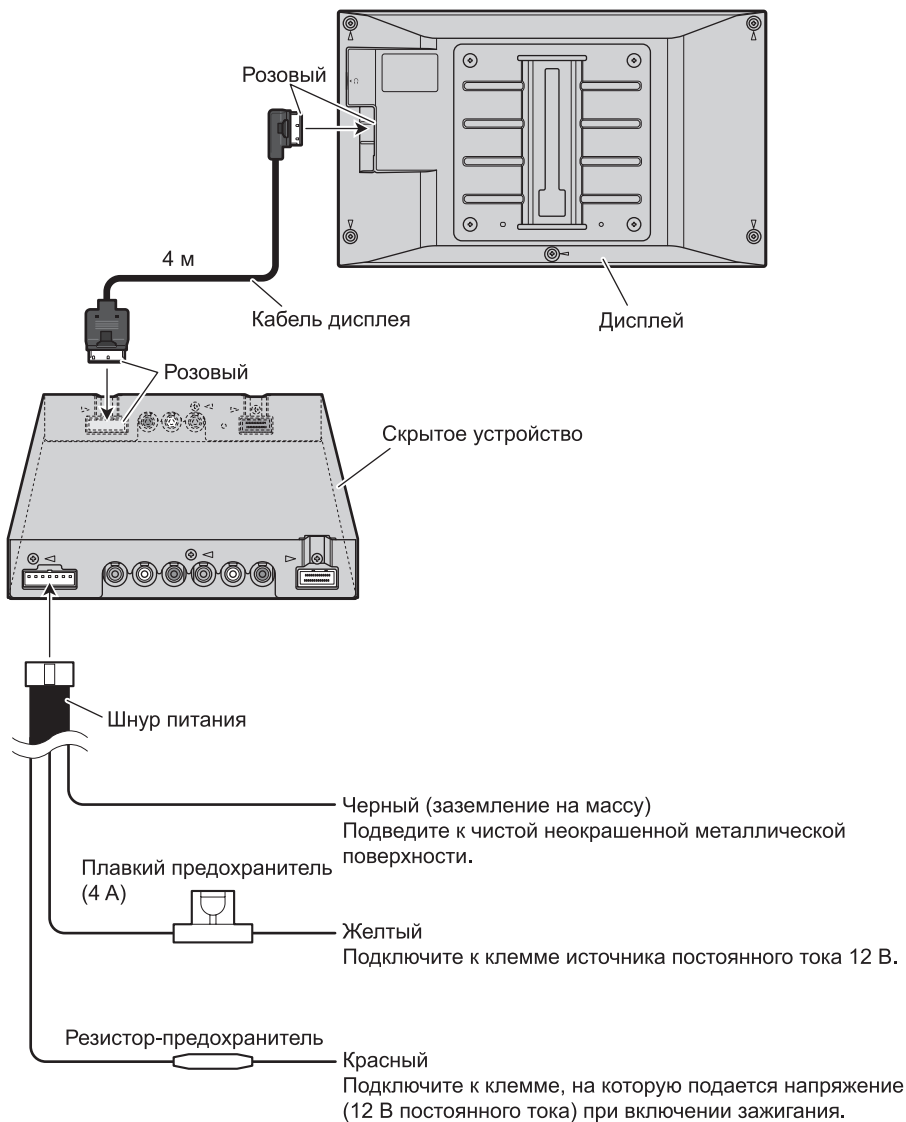

## Подсоединение с помощью кабелей RCA

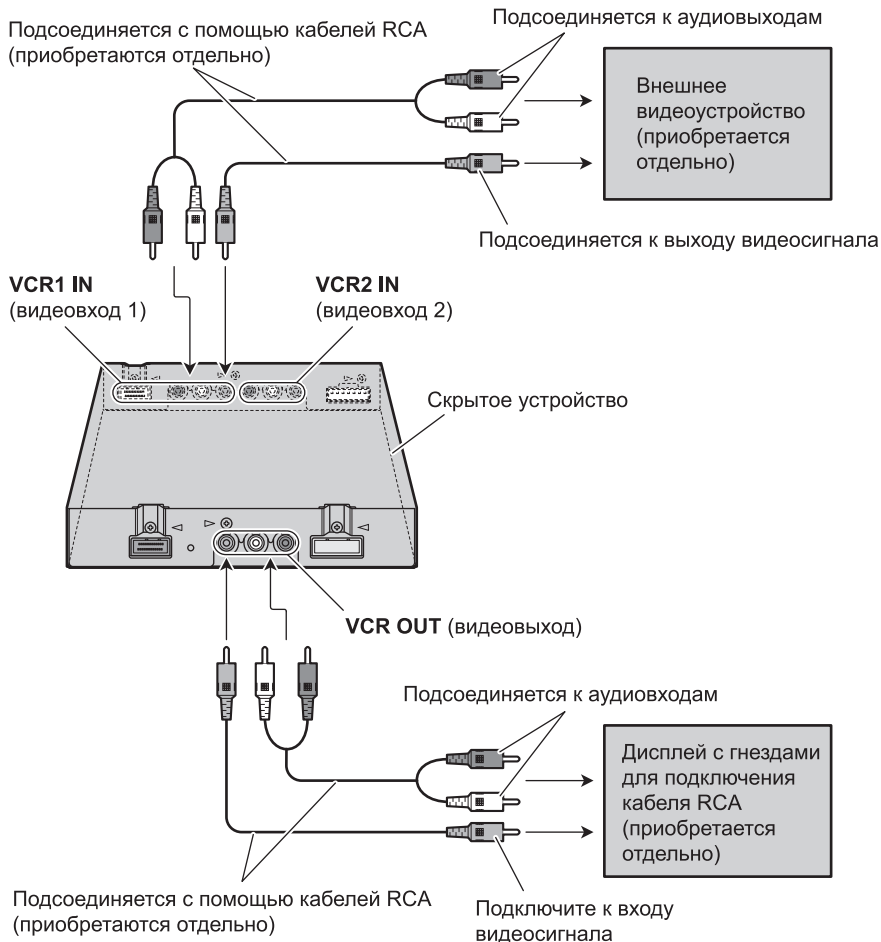

- Если питание дисплея выключено, то сигнал с **COMPONENT OUT** (компонентного выхода) и **VCR OUT** (видеовыхода) не поступает.

## Подсоединение с помощью компонентных кабелей

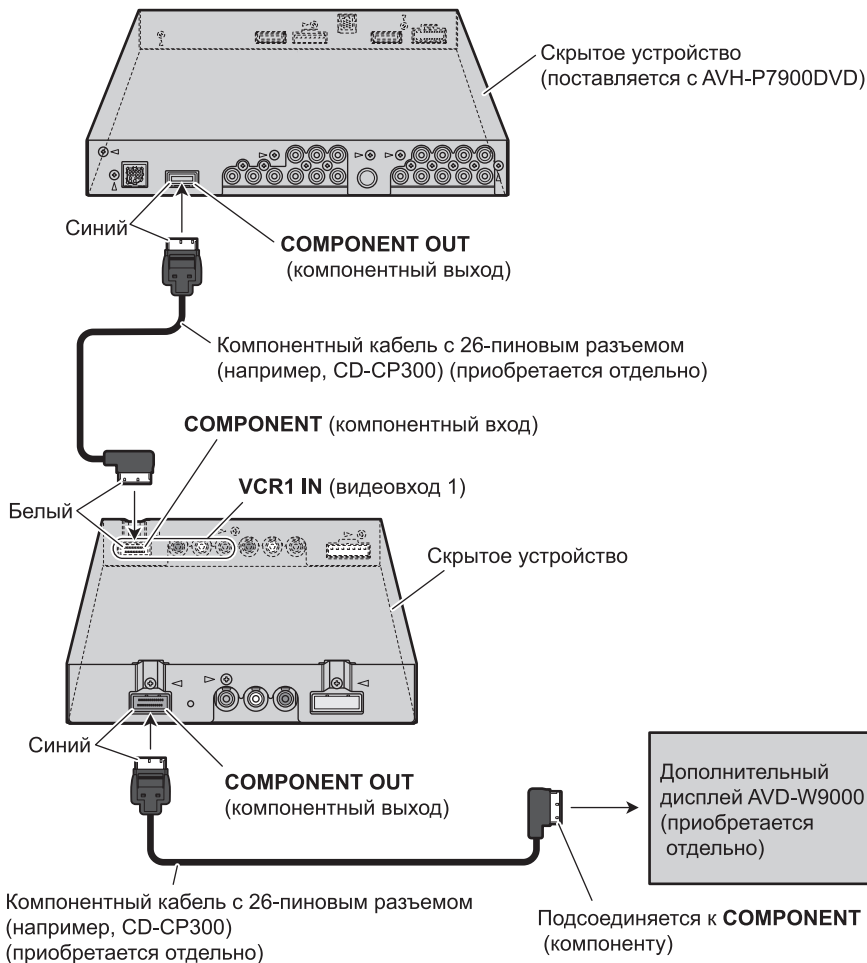

- При просмотре DVD-диска (встроенный проигрыватель DVD AVH-P7900DVD) на AVH-P7900DVD и данном дисплее звук из встроенного громкоговорителя данного дисплея выводиться не будет.
- Если питание дисплея выключено, то сигнал с **COMPONENT OUT** (компонент-

ного выхода) и **VCR OUT** (видеовыхода) не поступает. ■

## Установка



### Важно

- Перед окончательной установкой проверьте все соединения и системы.
- Не используйте детали, не разрешенные производителем к использованию. Использование таких деталей может стать причиной возникновения неисправностей в устройстве.
- Узнайте у дилера компании, требует ли установка сверления отверстий или внесения иных изменений в конструкцию автомобиля.
- Не устанавливайте данное устройство в местах, где оно может:
  - помешать управлению автомобилем.
  - травмировать пассажира при внезапной остановке автомобиля.
- Устанавливая устройство, следите за тем, чтобы ни один из проводов не попал между этим устройством и окружающими металлическими конструкциями или крепежными деталями.
- Не устанавливайте это устройство рядом с решеткой обогревателя, где под воздействием высокой температуры оно может выйти из строя, или рядом с дверями, где на него может попасть вода.
- Перед тем как просверлить монтажные отверстия, всегда проверяйте место сверления. Не сверлите бензопровод, тормозную магистраль, электропроводку и другие важные узлы.
- Если это устройство устанавливается в салоне автомобиля, надежно закрепите его, чтобы оно не отсоединилось во время движения транспортного средства, что может стать причиной получения травм или дорожно-транспортного происшествия.
- Если это устройство установлено под передним сиденьем, убедитесь, что оно не препятствует регулировке сиденья. Проло-

жите все провода аккуратно рядом с направляющими сидений так, чтобы они не попали в механизм и не вызвали короткое замыкание.

## Установка скрытого устройства

Тщательно протрите поверхность прежде, чем приклеить ленту-липучку.

- Если крючковая лента фиксируется непосредственно на коврик автомобиля, то вы можете установить это устройство без петельной ленты.

- Установите скрытый блок с помощью ленты-липучки.

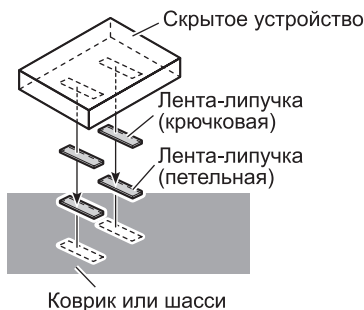

## Дополнительная информация

### Правильное использование дисплея

#### **!** ВНИМАНИЕ

- При попадании жидкостей или посторонних предметов внутрь данного устройства немедленно отключите питание и свяжитесь с дилером или с ближайшим сервисным пунктом PIONEER. Запрещается использовать устройство в таком состоянии, поскольку это может привести к пожару, поражению электрическим током или стать причиной иных неполадок.
- Если Вы заметили дым, странный звук или запах, или любые другие признаки некорректной работы дисплея, немедленно отключите питание и свяжитесь с дилером или с ближайшим сервисным пунктом PIONEER. Использование данного устройства в таком состоянии может привести к необратимым повреждениям системы.
- Запрещается разбирать или видоизменять данное устройство, поскольку компоненты высокого напряжения внутри него создают риск поражения электрическим током. Свяжитесь с дилером или с ближайшим сервисным пунктом PIONEER для проведения осмотра, настроек или ремонта устройства.

### Рекомендации по обращению с дисплеем

- Если подвергать дисплей воздействию прямого солнечного света в течение длительного времени, он нагреется до высокой температуры, что может привести к повреждению ЖК экрана. Не подвергайте дисплей воздействию прямых солнечных лучей.
- Эксплуатируйте дисплей в указанном ниже диапазоне температур. (См. *Технические характеристики* на стр. 43.)

В случае эксплуатации при температурах за пределами указанного диапазона в работе дисплея могут быть сбои.

- ЖК экран данного устройства открыт, чтобы его было лучше видно внутри автомобиля. Во избежание повреждений экрана не рекомендуется надавливать на него.
- Во избежание образования царапин не надавливайте на ЖК экран с большим усилием.

### Жидкокристаллический (ЖК) экран

- Если дисплей установлен рядом с вентилятором или кондиционером, убедитесь, что струя воздуха из кондиционера не направлена непосредственно на дисплей. Тепло от обогревателя может повредить ЖК экран, а прохладный воздух из кондиционера может вызвать образование конденсата внутри дисплея и привести к его повреждению.
- На ЖК экране могут появиться маленькие черные или белые (яркие) точки. Это обусловлено характеристиками ЖК экрана и не является признаком неисправности дисплея.
- Под воздействием прямых солнечных лучей изображение на ЖК экране будет плохо различимо.
- При использовании сотового телефона старайтесь не подносить антенну телефона близко к дисплею во избежание появления помех: точек, цветных полос и т. д.

## Дополнительная информация

### Уход за дисплеем

- Прежде чем приступить к удалению пыли с экрана или очистке дисплея, необходимо выключить питание, а затем удалить загрязнение с помощью мягкой сухой ткани.
- Протирая экран, соблюдайте осторожность и не поцарапайте его поверхность. Запрещается использовать концентрированные или абразивные химические чистящие средства.

### Светодиодная подсветка

- При низких температурах использование светодиодной подсветки может привести к задержке отклика видеосигнала и ухудшению качества изображения ЖК экрана. По мере роста температуры качество изображения должно улучшиться.
- Для защиты светодиодной подсветки дисплей будет затемняться в следующих условиях:
  - При попадании прямого солнечного света
  - Рядом с вентиляционным отверстием
- Срок службы светодиодной подсветки составляет более 10 000 часов работы. Однако использование устройства при высоких температурах может привести к сокращению срока службы.
- По истечении срока службы светодиодной подсветки экран темнеет и изображение не воспроизводится. В таких случаях необходимо обратиться к дилеру или в ближайший центр технического обслуживания PIONEER. 

## Дополнительная информация

### Технические характеристики

#### Общие

Источник питания .....	14,4 В постоянного тока (допустимый диапазон от 10,8 В до 15,1 В)
Система заземления .....	Заземление отрицательного полюса
Максимальный потребляемый ток .....	2,5 А
Диапазон допустимых температур хранения .....	-20 °С до +80 °С

#### Дисплей

Размеры (Ш × В × Г) .....	251 × 156 × 40 мм
Масса .....	1,2 кг
Размер экрана/соотношение .....	9,0 дюйм ширины/XGA (эффективная площадь изображения: 199,7 × 112,3 мм)
Пикселей .....	2 764 800 [1 280 (по горизонтали) × 720 (по вертикали) × 3 (RGB)]
Тип технологии дисплея .....	активная матрица TFT передающего типа
Видеоформат .....	480i/60, 480p/60, 576i/50, 576p/50, 1080i/60, 720p/60 совместимость с NTSC/PAL/SECAM
Встроенный громкоговоритель .....	40 мм × 15 мм (Овального типа) × 2
Выходная мощность наушников .....	8 мВт + 8 мВт/16 Ω
Диапазон допустимых рабочих температур .....	от -10 °С до +50 °С

#### Скрытое устройство

Размеры (Ш × В × Г) .....	178 × 157 × 30 мм
Масса .....	0,68 кг
Пиковая амплитуда входного видеосигнала .....	1,0 В/75 Ω
Максимальная амплитуда входного аудиосигнала по напряжению .....	1,5 В/22 кΩ
Пиковая амплитуда выходного видеосигнала .....	1,0 В/75 Ω
Максимальная амплитуда выходного аудиосигнала по напряжению .....	1,5 В/1 кΩ

Уровень входного компонентного сигнала .....	Y: 1,0 Vp-p/75 Ω Cb, Cr: 0,7 Vp-p/75 Ω
Уровень выходного компонентного сигнала .....	Y: 1,0 Vp-p/75 Ω Cb, Cr: 0,7 Vp-p/75 Ω
Диапазон допустимых рабочих температур .....	от -10 °С до +60 °С

#### Примечание:

В соответствии со статьей 5 закона Российской Федерации “О защите прав потребителей” и постановлением правительства Российской Федерации № 720 от 16.06.97 компания Pioneer Europe NV оговаривает следующий срок службы изделий, официально поставляемых на российский рынок. Автомобильная электроника: 6 лет  
Другие изделия (наушники, микрофоны и т.п.): 5 лет



#### Примечания

- Характеристики и конструкция могут быть изменены с целью их улучшения без предварительного уведомления.
- Данное устройство произведено в Японии. 

**<http://www.pioneer.eu>**

Visit **[www.pioneer.eu](http://www.pioneer.eu)** to register your product.

Посетите **[www.pioneer-rus.ru](http://www.pioneer-rus.ru)** для регистрации приобретенного Вами изделия.

**PIONEER CORPORATION**

4-1, MEGURO 1-CHOME, MEGURO-KU  
TOKYO 153-8654, JAPAN

**Корпорация Пайонир**

4-1, Мегуро 1-Чоме, Мегуро-ку, Токио  
153-8654, Япония

**PIONEER ELECTRONICS (USA) INC.**

P.O. Box 1540, Long Beach, California 90801-1540, U.S.A.  
TEL: (800) 421-1404

**PIONEER EUROPE NV**

Haven 1087, Keetberglaan 1, B-9120 Melsele, Belgium  
TEL: (0) 3/570.05.11

**PIONEER ELECTRONICS ASIACENTRE PTE. LTD.**

253 Alexandra Road, #04-01, Singapore 159936  
TEL: 65-6472-7555

**PIONEER ELECTRONICS AUSTRALIA PTY. LTD.**

178-184 Boundary Road, Braeside, Victoria 3195, Australia  
TEL: (03) 9586-6300

**PIONEER ELECTRONICS OF CANADA, INC.**

300 Allstate Parkway, Markham, Ontario L3R 0P2, Canada  
TEL: 1-877-283-5901  
TEL: 905-479-4411

**PIONEER ELECTRONICS DE MEXICO, S.A. de C.V.**

Bldv.Manuel Avila Camacho 138 10 piso  
Col.Lomas de Chapultepec, Mexico, D.F. 11000  
TEL: 55-9178-4270

**先鋒股份有限公司**

總公司：台北市中山北路二段44號13樓  
電話：(02) 2521-3588

**先鋒電子（香港）有限公司**

香港九龍尖沙咀海港城世界商業中心  
9樓901-6室  
電話：(0852) 2848-6488

Published by Pioneer Corporation.  
Copyright © 2008 by Pioneer Corporation.  
All rights reserved.

Издано Pioneer Corporation. Авторские  
права © 2008 Pioneer Corporation. Все  
права защищены.

Printed in Japan  
Отпечатано в Японии

<CRD4362-A> UR

<KMMZF> <08D00000>