

Register your product and get support at
www.philips.com/welcome

HP3631

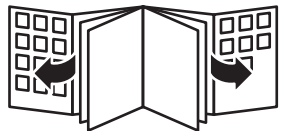

PHILIPS



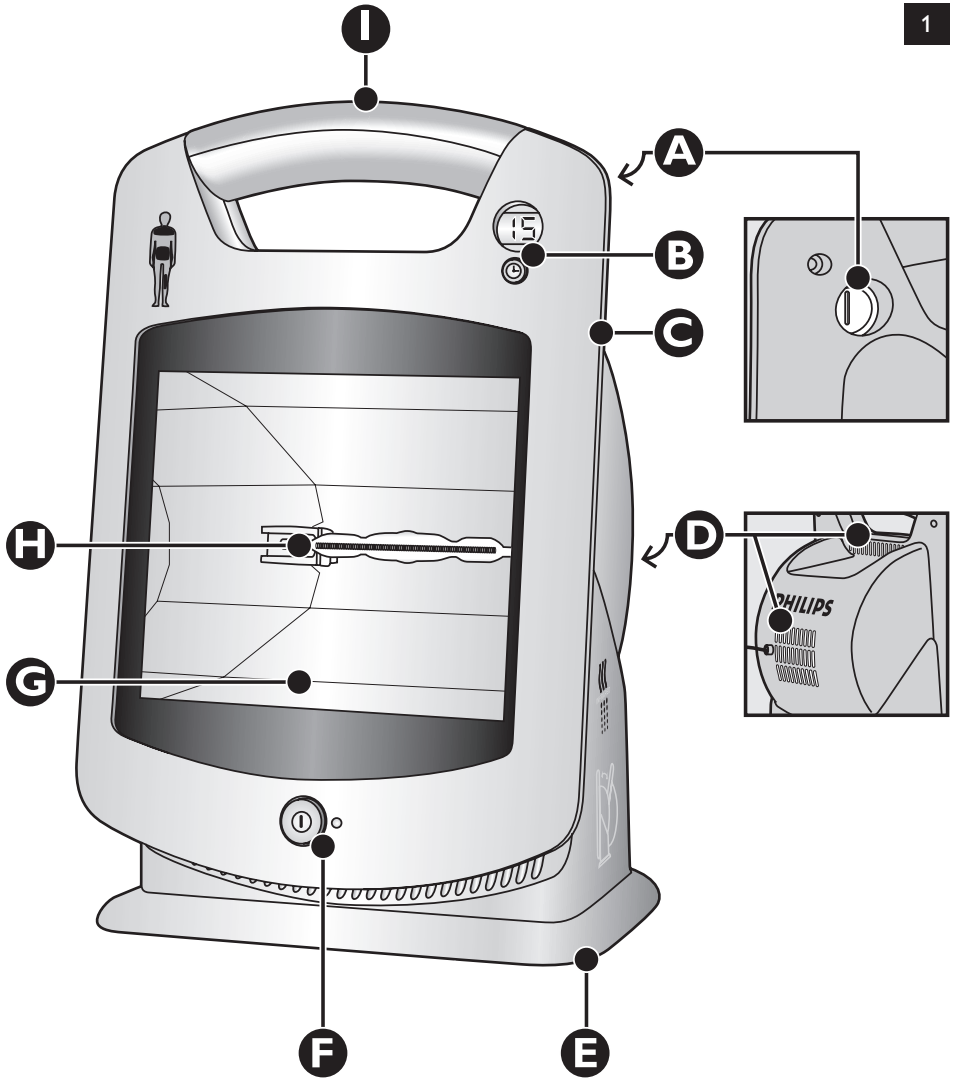

ENGLISH	6
БЪЛГАРСКИ	12
ČEŠTINA	19
EESTI	25
HRVATSKI	31
MAGYAR	37
ҚАЗАҚША	43
LIETUVIŠKAI	50
LATVIEŠU	56
POLSKI	62
ROMÂNĂ	68
РУССКИЙ	74
SLOVENSKY	81
SLOVENŠČINA	87
SRPSKI	93
УКРАЇНСЬКА	99

Introduction

Congratulations on your purchase and welcome to Philips! To fully benefit from the support that Philips offers, register your product at www.philips.com/welcome.

With the InfraCare you can comfortably treat muscular problems and relieve muscular pain at home. Just like the sun, the appliance emits infrared light. The special filter only passes the type of light required to achieve the intended therapeutic effect.

General description (Fig. 1)

- A** Battery compartment
- B** Timer
- C** Lamp housing with adjustable angle
- D** Fan
- E** Base
- F** On/off button with power-on light
- G** Filter
- H** Infrared halogen lamp
- I** Handgrip

Important

General

- The symbols on the InfraCare have the following meaning:
 - 1 This symbol warns you against hot surfaces (Fig. 2).
 - 2 This symbol indicates that you have to read the user manual carefully before you use the appliance. Save the user manual for future reference (Fig. 3).
 - 3 This symbol indicates that this appliance is double insulated (Class II) (Fig. 4).
- This appliance meets the requirements of Medical Device Directive MDD93/42/EEC.

Danger

- Water and electricity are a dangerous combination! Do not use this appliance in wet surroundings (e.g. in the bathroom or near a shower or swimming pool).
- Do not let water run into the appliance or spill water onto the appliance.

Warning

- Check if the voltage indicated on the appliance corresponds to the local mains voltage before you connect the appliance.
- If the mains cord is damaged, you must have it replaced by Philips, a service centre authorised by Philips or similarly qualified persons in order to avoid a hazard.
- Do not leave the appliance unattended when it is switched on.
- This appliance is not intended for use by persons with reduced physical, sensory or mental capabilities, or lack of experience and knowledge, unless they have been given supervision or instruction concerning use of the appliance by a person responsible for their safety.
- This appliance is not intended for use by children. Children should be supervised to ensure that they do not play with the appliance.

Caution

- If the wall socket used to power the appliance has poor connections, the plug of the appliance becomes hot. Make sure you plug the appliance into a properly connected wall socket.
- Do not subject the appliance to heavy shocks.
- Always unplug the appliance after use and in case of a power failure.
- Place the appliance on a stable, level surface. Make sure there is at least 25cm free space around it to prevent overheating.
- Do not use the appliance at room temperatures lower than 10°C or higher than 35°C.
- Make sure the vents in the back of the appliance remain open during use.

- The appliance is equipped with an automatic protection against overheating. If the appliance is insufficiently cooled (e.g. because the cooling vents are covered), the appliance switches off automatically. Unplug the appliance and remove the cause of overheating. Once the appliance has cooled down, it can be switched on again. To do so, plug the appliance in again and press the on/off switch.
- Let the appliance cool down for approx. 15 minutes before you clean or store it.
- If you have just been swimming or have just taken a shower, make sure you dry your skin properly before you use this appliance.
- To prevent eye damage, do not look into the light of the lamp when it is on. Keep your eyes closed.
- The filter and the parts directly around it become very hot when the appliance is switched on. Do not touch them.
- Never use the appliance when the filter is damaged, broken or missing.
- Avoid too intense cooling of the body part immediately after treatment.
- Do not fall asleep during treatment.
- Painkillers reduce the sensitivity to heat. Do not use this appliance when you are on painkillers without having consulted your doctor first.
- If you suffer from a severe disease (e.g. diabetes, heart disease, acute inflammatory diseases, multiple sclerosis, thrombosis, blood coagulation disorders) consult your doctor before use.
- As a general rule, if you cannot stand a hot bath, do not use this appliance. If in doubt, consult your doctor.
- If you are oversensitive or insensitive to infrared light, be extra careful when you use this appliance. If in doubt, consult your doctor.
- Do not use the appliance if you have a swelling or an inflammation, as heat could aggravate the complaints. If in doubt, consult your doctor.
- If there is no improvement after 6-8 treatments, stop using the appliance and consult your doctor.
- To prevent overheating of the skin, avoid very short treatment distances.

Electromagnetic fields (EMF)

This Philips appliance complies with all standards regarding electromagnetic fields (EMF). If handled properly and according to the instructions in this user manual, the appliance is safe to use based on scientific evidence available today.

Using the appliance

The effect of the InfraCare

The InfraCare produces infrared light, which penetrates deeply into the skin and warms the tissues. Warmth modulates the neuronal signals to the brain and in this way reduces pain. Warming stimulates the blood circulation and dilates the blood vessels, which accelerates the transport of substances necessary to rebuild and nourish the body's tissues. Infrared light also speeds up the metabolic process and the removal of waste substances from the body. Because it makes tissues more pliable, warmth also reduces stiffness and makes joints more flexible. Because of these effects, treatment with the InfraCare can relieve pain due to muscular and joint problems.

Therapeutic applications

The InfraCare is a local heat therapy appliance.

Possible applications:

- Treatment for occasional or chronic muscle pains, stiff muscles and stiff joints
- Treatment of lower-back ache (lumbago)
- Treatment of chilblains
- Preparation for another treatment such as a massage

8 ENGLISH

- Treatment of sprains and bruises
 - Treatment of common colds
 - To relieve pain, e.g. due to rheumatic disorders
- For more information about the health benefits, see www.philips.com, search word **InfraCare** (Fig. 5).

Preparing for use

- 1 Fully unwind the mains cord.
- 2 Place the appliance on a stable, level surface and make sure there is at least 25 cm free space around it to prevent overheating (Fig. 6).

The appliance can be used in many different ways. Below you find some examples.

- To treat a sore shoulder, a sore neck or part of your upper back area, place the appliance on a table, tilt the lamp housing backwards. Sit down on a chair or stool with your back towards the lamp (Fig. 7).
- To treat a lower-back ache, place the appliance on a table beside a chair. Sit down on a chair or stool with your back towards the lamp (Fig. 8).
- To treat a sore elbow, place the appliance on a table and sit down beside it (Fig. 9).
- To treat a sore knee, place the appliance on a bedside table and lie down on the bed with one leg pulled up towards the lamp (Fig. 10).
- To treat a common cold, place the appliance on a table and sit down on a chair in front of the appliance. Tilt the lamp housing backwards so that the beam of light is directed towards your face (Fig. 11).

- 3 To adjust the direction of the light beam, tilt the lamp housing forwards or backwards (Fig. 12).

- 4 Sit or lie down at the right distance from the appliance.

- At a distance of 30-40 cm to the body, the InfraCare treats an area of about 40 cm by 30 cm (w x h). At a larger distance, the area treated becomes larger and the infrared light and therefore the heat less intense. At a smaller distance, the area treated is smaller and the infrared light and therefore the heat more intense.
- Make sure the distance between your body and the appliance is large enough to prevent accidental contact with the hot filter.
- Choose a distance at which the heat is comfortable.

Note: The heat of the appliance does not reach its full intensity until several minutes after you switch on the appliance. This does not mean, however, that the appliance is not effective during these first minutes.

Duration of treatment

The duration of the treatment depends on the person to be treated and the type of use. We recommend a few short treatments a day, e.g. 2 treatments of 15 minutes, on a number of consecutive days to get a result.

Note: Practice has shown that a few short treatments a day produce a better result than one longer treatment.

If in doubt, always consult your doctor!

Using the InfraCare

- 1 Put the mains plug in the wall socket.
- 2 Press the on/off button to switch on the appliance. The green power-on light will go on (Fig. 13).

- 3 Press the timer button to set the desired treatment time (0-99 minutes). Keep the button pressed to adjust the time more quickly. The set time is shown on the timer display.
- Two seconds after releasing the timer button, the timer starts to count down in minutes. The last minute is displayed in seconds. During countdown the remaining time blinks on the display.
- When the set time has elapsed, you hear an intermittent beep and 00 blinks on the display.
 - Press the timer button to stop the beeping.
 - If you don't press the timer button, the beeping will automatically stop after 45 seconds.
- To change the set time during treatment, keep the timer button pressed for two seconds until 00 appears on the display. Then use the timer button to set a new treatment time.

Note: The timer does not switch the appliance off. It only signals that the set time has elapsed.

Cleaning

Unplug the appliance and let it cool down for about 15 minutes before you clean it.

Never use scouring pads, abrasive cleaning agents or aggressive liquids such as petrol or acetone to clean the appliance.

- 1 Clean the lamp housing and the base with a moist cloth. Do not let any water run into the appliance.
- 2 You can clean the outside of the filter with a soft cloth sprinkled with some methylated spirits.

Storage

Do not let the cord come into contact with the filter when it is hot.

- 1 Unplug the appliance and let it cool down for about 15 minutes before you store it.
 - Always lift or carry the appliance by its handgrip (Fig. 14).
- 2 Store the InfraCare in a dry place.

Replacement

Filter

The filter protects against exposure to undesired light.

If the filter is damaged or broken, do not use the appliance anymore. Contact the Philips Consumer Care Centre for information.

Note: If the filter breaks or becomes damaged during the guarantee period, contact the Consumer Care Centre to have the appliance replaced.

Lamp

The effectiveness of the lamp does not diminish in the course of time.

Do not attempt to replace the lamp if the lamp stops working. Contact the Philips Consumer Care Centre for information.

Note: If the lamp stops working during the guarantee period, contact the Consumer Care Centre to have the appliance replaced.

Battery

The battery compartment of the timer is located in a recess in the back of the appliance.

- 1 Remove the cover of the battery compartment by turning it to the left with a screwdriver.

10 ENGLISH

- 2 Insert a new battery. Make sure the - and the + poles of the new battery are pointing in the right direction.

Note: We advise you to use a 1.5V alkaline button battery, type LR54.

- 3 To close the battery compartment, put back the cover and turn it to the right with a screwdriver.

Environment

- Do not throw away the appliance with the normal household waste at the end of its life, but hand it in at an official collection point for recycling. By doing this, you help to preserve the environment (Fig. 15).
- Do not throw the battery away with the normal household waste but hand it in at an official collection point.

Guarantee & service

If you need service or information or if you have a problem, please visit the Philips website at www.philips.com or contact the Philips Consumer Care Centre in your country (you find its phone number in the worldwide guarantee leaflet). If there is no Consumer Care Centre in your country, go to your local Philips dealer.

Troubleshooting

If the appliance does not work or does not work properly, first check the list below. If the problem is not mentioned in this list, the appliance probably has a defect. In that case we advise you to contact the Philips Consumer Care Centre.

Problem	Cause	Solution
The appliance does not go on.	The plug may not be inserted properly into the wall socket.	Insert the plug properly into the wall socket.
	There may be a power failure.	Check if the power supply works by connecting another appliance.
	The lamp may be defective.	Contact the Philips Consumer Care Centre.
	The mains cord of the appliance may be damaged.	Check the mains cord. If the mains cord is damaged, you must have it replaced by Philips or similarly qualified persons in order to avoid a hazard.

Specifications

Model	HP3631
Rated voltage (V) Hongkong/Singapore/Europe	220-230
Rated voltage (V) China/Korea	220
Rated voltage (V) Malaysia	240
Rated voltage (V) Taiwan	110

Model	HP3631
Rated frequency (Hz) Hongkong/Singapore/ Europe	50-60
Rated frequency (Hz) China/Malaysia	50
Rated frequency (Hz) Korea/Taiwan	60
Rated input (W)	300
Class	II
Classification	not classified
Ingress of water	IPX0
IR type	IR-A/B/C
Irradiance (W/m ²)	approx. 900
Field dimensions (in cm ²)	40x30
Battery type	LR54

Operation conditions

Temperature	from +10°C to +35°C
Relative humidity	from 30% to 90%

Storage conditions

Temperature	from -20°C to +50°C
Relative humidity	from 30% to 90% (no condensation)

Circuit diagrams, component part lists and other technical descriptions are available on request. As user of this appliance, you should take measures to prevent the occurrence of electromagnetic interference or other types of interference between this appliance and other appliances.

Увод

Поздравления за вашата покупка и добре дошли във Philips! За да се възползвате изцяло от предлаганата от Philips поддръжка, регистрирайте продукта си на www.philips.com/welcome. С Infracare можете удобно да се справите с мускулните затруднения и да облекчите мускулните болки в домашни условия. Подобно на слънцето, този уред излъчва инфрачервена светлина. Специалният филтър пропуска само светлината, която е нужна за постигане на желаните терапевтичен ефект.

Общо описание (фиг. 1)

- A** Отделение за батерията
- B** Таймер
- C** Корпус на лампата с регулируем ъгъл
- D** Вентилатор
- E** Основа
- F** Бутон вкл./изкл. с индикация
- G** Филтър
- H** Инфрачервена халогенна лампа
- I** Ръкохватка

Важно**Общи положения**

- Символите върху Infracare имат следните значения:
 - 1 Този символ ви предупреждава за горещи повърхности (фиг. 2).
 - 2 Този символ означава, че преди да използвате уреда, трябва да прочетете внимателно ръководството за потребителя. Запазете ръководството за справка в бъдеще (фиг. 3).
 - 3 Този символ показва, че този уред е двойно изолиран (клас II) (фиг. 4).
- Този уред отговаря на изискванията на Директива за медицинските уреди MDD93/42/ЕЕС.

Опасност

- Водата и електричеството са опасна комбинация! Не използвайте този уред във влажна среда (напр. в банята или до душ или плувен басейн).
- Не допускайте попадане на вода в уреда и не разливайте вода върху него.

Предупреждение

- Преди да свържете уреда към мрежата, проверете дали посоченото върху уреда напрежение отговаря на напрежението на местната електрическа мрежа.
- Ако захранващият кабел се повреди, той трябва винаги да се подменя от Philips, упълномощен сервиз на Philips или подобни квалифицирани лица, за да се избегне опасност.
- Не оставяйте уреда без надзор, докато е включен.
- Този уред не е предназначен за ползване от хора с намалени физически усещания или умствени недъзи или без опит и познания, ако са оставени без наблюдение и не са инструктирани от страна на отговарящо за тяхната безопасност лице относно начина на използване на уреда.
- Този уред не е предназначен за ползване от деца. Наглеждайте децата, за да не си играят с уреда.

Внимание

- Ако контактът, който използвате за захранване на уреда, не е свързан добре, щепселът на уреда ще се нагорещи. Проверете дали включвате уреда в контакт с добре свързани изводи.
- Не подлагайте уреда на силни сътресения.

- Винаги изключвайте уреда от захранващата мрежа след употреба и в случай на спиране на ел. захранването.
- Поставете уреда върху равна и стабилна повърхност. Съблюдавайте около него да има поне 25 см празно пространство, за да се предотврати прегряването му.
- Не използвайте уреда при температури на помещението под 10°C или над 35°C.
- При работа на уреда отворите за вентилация на гърба трябва да са отворени.
- Уредът е снабден с автоматична защита срещу прегряване. Ако уредът не се охлажда достатъчно (например поради покрити вентилационни отвори), той се изключва автоматично. Извадете щепсела от контакта и отстранете причината за прегряването. След като уредът изстине достатъчно, той може да бъде включен отново. За тази цел включете отново щепсела в контакта и натиснете ключа за вкл./изкл.
- Оставете уреда да се охлажда около 15 минути, преди да го почистите или приборете.
- Ако сте плували или непосредствено преди това сте взели душ, изсушете добре кожата си, преди да използвате уреда.
- За да избегнете увреждане на очите, не гледайте към светлината на лампата, когато е включена. Дръжте очите си затворени.
- Филтърът и частите в непосредствена близост до него се нагорещават много, когато уредът е включен. Не ги докосвайте.
- Не използвайте уреда, ако филтърът е повреден, счупен или изобщо липсва.
- Избягвайте прекалено интензивно охлаждане на областта от тялото непосредствено след третирането.
- Не заспивайте по време на третирането.
- Обезболяващите средства снижават чувствителността към топлината. Не използвайте този уред без предварително консултиране с лекар, ако сте на обезболяващи средства.
- Ако страдате от сериозно заболяване (напр. диабет, сърдечно заболяване, остри възпалителни заболявания, мултипла склероза, тромбоза, разстройства на коагулацията на кръвта), преди употреба се посъветвайте с лекар.
- Като общо правило, ако не можете да издържите гореща баня, не използвайте този уред. При колебание се посъветвайте с лекар.
- Ако сте свръхчувствителни или нечувствителни към инфрачервената светлина, трябва да сте особено предпазливи при използване на този уред. При колебание се посъветвайте с лекар.
- Не използвайте уреда, ако имате подутина или възпаление, тъй като топлината може да засили оплакванията. При колебание се посъветвайте с лекар.
- Ако след 6-8 сеанса няма подобрение, преустановете ползването на уреда и се посъветвайте с лекар.
- За да предотвратите прегряване на кожата, избягвайте много близките разстояния на третиране.

Електромагнитни излъчвания (EMF)

Този уред Philips е в съответствие с всички стандарти по отношение на електромагнитните излъчвания (EMF). Ако се употребява правилно и съобразно напътствията в Ръководството, уредът е безопасен за използване според наличните досега научни факти.

Използване на уреда

Въздействието на InfraCare

InfraCare излъчва инфрачервена светлина, която прониква дълбоко в кожата и затопля тъканите.

Топлината модулира невронните сигнали към мозъка и по този начин намалява болката. Затоплянето стимулира кръвообращението и разширява кръвоносните съдове, което ускорява транспортването на вещества, необходими за възстановяването и подхранването на тъканите на тялото. Инфрачервената светлина ускорява процесите на метаболизма и

премахването на отпадъчните вещества от тялото. Тъй като топлината прави тъканите по-податливи, тя намалява и вдървеността и прави ставите по-гъвкави.

По причина на тези ефекти, третирането с InfraCare може да облекчава болки, дължащи се на мускулни и ставни проблеми.

Терапевтично приложение

InfraCare е уред за локална терапия с топлина.

Възможни показания:

- Приложение при случайни или хронични мускулни болки, стегнати мускули и стави
 - Приложение при болки в долната част на гърба (лумбаго)
 - Приложение при подутина от измръзване
 - Подготовка за последващо третиране, например масаж
 - Приложение при навяхвания и контузии
 - Приложение при обикновена настилка
 - За облекчаване на болка, например от ревматични смущения
- **За повече информация относно ползите за здравето вж. www.philips.com с ключова дума за търсене "InfraCare" (фиг. 5).**

Подготовка за употреба

1 Развийте докрай захранващия кабел.

2 Поставете уреда върху равна и стабилна повърхност и съблюдавайте около него да има поне 25 см празно пространство, за да се предотврати прегряването му (фиг. 6).

Уредът може да бъде използван по множество различни начини. По-долу ще намерите няколко примера.

- За да третирате болка в рамото, шията или горната част на гърба, поставете уреда на маса и наклонете корпуса на лампата назад. Седнете на стол или табуретка с гръб към лампата (фиг. 7).
- За да третирате болки в долната част на гърба, поставете уреда на маса до стола си. Седнете на стола или табуретката с гръб към лампата (фиг. 8).
- За да третирате болка в лакътя, поставете уреда на маса и седнете до него (фиг. 9).
- За да третирате болки в коляното, поставете уреда на холна масичка или нощно шкафче и легнете на леглото с повдигнат към лампата крак. (фиг. 10).
- За да третирате обикновена настилка, поставете уреда на маса и седнете на стол пред него. Наклонете корпуса на лампата назад така, че светлината да е насочена към лицето ви (фиг. 11).

3 Нагласете посоката на светлината, като наклоните корпуса на лампата напред или назад (фиг. 12).

4 Седнете или легнете на необходимото разстояние от уреда.

- На разстояние 30-40 см от тялото InfraCare третира област 40 см на 30 см (ш x в). На по-голямо разстояние третираната зона нараства, а инфрачервените лъчи - и следователно топлината - отслабват. На по-малко отстояние зоната е по-малка, а инфрачервените лъчи - и съответно топлината - са по-силни.
- Убедете се, че разстоянието между тялото ви и уреда е достатъчно голямо, за да се избегне случаен контакт с горещия филтър.
- Изберете разстояние, на което усещате топлината като най-приятна.

Забележка: Топлината от уреда достига пълната си сила няколко минути след включването му. Това обаче не означава, че уредът не е ефективен през тези първи няколко минути.

Продължителност на третирането

Продължителността на третирането зависи от човека и начина на използване. Препоръчват се няколко сеанса на ден, напр. два сеанса по 15 минути, в продължение на определен брой последователни дни, за да се постигне резултат.

Забележка: Практиката е показала, че с няколко кратки сеанса на ден се постига по-добър резултат в сравнение с едно по-дълго третиране.

При колебание винаги се консултирайте с лекар.

Работа с InfraCare

- 1** Включете щепсела на захранващия кабел в контакта.
- 2** Натиснете бутона за вкл./изкл., за да включите уреда. Зеленият индикаторът на захранването светва (фиг. 13).
- 3** Настройте желаното време за третиране (0-99 минути) с натискане на бутона на таймера. Задръжте бутона натиснат, за да задавате времето по-бързо. Зададеното време се показва на дисплея.
 - Две секунди след освобождаването на бутона на таймера той ще започне да отброява оставащите минути. Последната минута се показва в секунди. При отброяването оставащото време мига на дисплея.
 - Когато зададеното време изтече, ще чуете прекъснат звуков сигнал и на дисплея ще замига "00".
 - Натиснете бутона на таймера, за да спрете звуковите сигнали.
 - Ако не натиснете бутона на таймера, звуковият сигнал автоматично ще спре след 45 секунди.
 - За да промените зададената продължителност по време на третирането, задръжте бутона на таймера натиснат за две секунди, докато на дисплея се появи "00". След това използвайте бутона на таймера, за да зададете новата продължителност на третиране.

Забележка: Таймерът не изключва уреда. Той само известява, че зададеното време е изтекло.

Почистване

Преди да почистите уреда, изключете го от контакта и го оставете да изстине за около 15 минути.

Никога не използвайте за почистване на уреда фибро гъби, абразивни почистващи препарати или агресивни течности, като бензин или ацетон.

- 1** Почиствайте корпуса на лампата и основата с мокра кърпа. Не допускате в уреда да проникне вода.
- 2** Можете да почистите външната част на филтъра с мека кърпа, напръскана с малко метилов спирт.

Съхранение

Не допускате кабелът да се допира до филтъра, когато последният е горещ.

- 1** Преди да приберете уреда, изключете го от контакта и го оставете да изстине за около 15 минути.
 - Винаги повдигайте и носете уреда за дръжката (фиг. 14).
- 2** Съхранявайте InfraCare на сухо място.

Замяна**Филтър**

Филтърът предпазва от излагане на нежелани светлинни лъчи.

Ако филтърът е повреден или счупен, преустановете използването на уреда. За информация се обърнете към Центъра за обслужване на потребители на Philips.

Забележка: Ако филтърът се счупи или повреди в рамките на гаранционния период, обърнете се към Центъра за обслужване на потребители за замяна на уреда.

Лампа

Ефективността на лампата не намалява с течение на времето.

Не се опитвайте да подмените лампата, ако тя спре да работи. За информация се обърнете към Центъра за обслужване на потребители на Philips.

Забележка: Ако лампата спре да работи в гаранционния срок, обърнете се към Центъра за обслужване на потребители за замяна на уреда.

Батерия

Отделението за батерията на таймера се намира в кухня на гърба на уреда.

- 1** Отворете капака на отделението за батерията със завъртане наляво с помощта на отвертка.
- 2** Поставете новата батерия. Трябва да сте сигурни, че полюсите “+” и “-” на новата батерия са правилно ориентирани.

Забележка: Препоръчваме ви да използвате алкална батерия 1,5V за часовник, тип LR54.

- 3** За да затворите отделението за батерията, поставете капака и го завъртете надясно с отвертка.

Опазване на околната среда

- След края на срока на експлоатация на уреда не го изхвърляйте заедно с нормалните битови отпадъци, а го предайте в официален пункт за събиране, където да бъде рециклиран. По този начин вие помагате за опазването на околната среда (фиг. 15).
- Не изхвърляйте батерията заедно с обикновените битови отпадъци, а я предайте в пункт за събиране на специални отпадъци.

Гаранция и сервизно обслужване

Ако се нуждаете от сервизно обслужване или информация или имате проблем, посетете Интернет сайта на Philips на адрес www.philips.com или се обърнете към Центъра за обслужване на потребители на Philips във вашата страна (телефонния му номер ще намерите в международната гаранционна карта). Ако във вашата страна няма Център за обслужване на потребители, обърнете се към местния търговец на уреди на Philips.

Отстраняване на неизправности

Ако уредът изобщо не работи или не работи добре, проверете първо в долния списък. Ако проблемът не е споменат в този списък, уредът вероятно е дефектен. В такъв случай препоръчваме да се свържете с Центъра за обслужване на потребители на Philips.

Проблем	Причина	Решение
Уредът не се включва.	Вероятно щепселът не е вкаран добре в контакта.	Включете щепсела в контакта.

Проблем	Причина	Решение
	Може да е спрял токът.	Проверете дали има ток, като включите друг уред.
	Вероятно лампата е дефектна.	Свържете се с Центъра за обслужване на потребители на Philips.
	Може да е повреден захранващият кабел на уреда.	Проверете захранващия кабел. Ако захранващият кабел е повреден, той трябва да бъде сменен от Philips или подобни квалифицирани лица, за да се избегне евентуална злополука.

Спецификации

Модел	HR3631
Номинално напрежение (V) Хонконг/Сингапур/ Европа	220-230
Номинално напрежение (V) Китай/Корея	220
Номинално напрежение (V) Малайзия	240
Номинално напрежение (V) Тайван	110
Номинална честота (Hz) Хонконг/Сингапур/ Европа	50-60
Номинална честота (Hz) Китай/Малайзия	50
Номинална честота (Hz) Корея/Тайван	60
Номинална консумирана мощност (W)	300
Клас	II
Класификация	не е класифициран
Проникване на вода тип IP	IPX0
Излъчване (W/m ²)	прибл. 900
Размери на работната област (в см ²)	40x30
Тип батерия	LR54

Условия на работа

Температура	от +10°C до +35°C
Относителна влажност	от 30% до 90%

Условия на съхранение

Температура	от -20°C до +50°C
Относителна влажност	от 30% до 90% (без кондензация)

18 **БЪЛГАРСКИ**

Електрически схеми, спецификации на детайлите и друга техническа документация се предоставят по заявка.

В качеството си на потребител на този уред вие трябва да вземете мерки за предотвратяване на появата на електромагнитни или други смущения от този уред върху работата на други уреди.

Úvod

Blahopřejeme vám k nákupu a vítáme vás ve společnosti Philips. Abyste mohli plně využít podpory, kterou Philips poskytuje, zaregistrujte svůj výrobek na adrese www.philips.com/welcome. Přístroj InfraCare umožňuje pohodlnou domácí léčbu svalových potíží a poskytuje úlevu od bolesti svalů. Stejně jako slunce přístroj vyzařuje infračervené světlo. Speciální filtr propouští jen typ světla potřebný k dosažení zamýšleného léčebného účinku.

Všeobecný popis (Obr. 1)

- A** Příhrádka na baterie
- B** Časovač
- C** Kryt přístroje s možností nastavení úhlu
- D** Ventilátor
- E** Základna
- F** Tlačítko zapnutí/vypnutí s kontrolkou zapnutí
- G** Filtr
- H** Infračervená halogenová žárovka
- I** Držadlo

Důležité

Obecné informace

- Symboly na přístroji InfraCare mají tento význam:
 - 1 Tento symbol vás varuje před horkým povrchem (Obr. 2).
 - 2 Tento symbol informuje, že si máte před použitím přístroje přečíst uživatelskou příručku. Uchovejte ji pro budoucí použití (Obr. 3).
 - 3 Tento symbol informuje, že je tento přístroj dvojitě izolován (třída II) (Obr. 4).
- Tento přístroj splňuje požadavky směrnice pro lékařská zařízení MDD93/42/EEC.

Nebezpečí

- Voda s elektrickým proudem tvoří nebezpečnou kombinaci! Nepoužívejte proto tento přístroj v mokřem prostředí (např. v koupelně, v blízkosti sprchy či bazénu).
- Dejte pozor, aby do přístroje nepronikla voda nebo aby se na něj voda nevyliła.

Výstraha

- Dříve než přístroj připojíte do sítě zkontrolujte, zda napětí uvedené na přístroji souhlasí s napětím v místní elektrické síti.
- Pokud by byla poškozena síťová šňůra, musí její výměnu provést společnost Philips, autorizovaný servis společnosti Philips nebo obdobně kvalifikovaní pracovníci, aby se předešlo možnému nebezpečí.
- Nenechávejte zapnutý přístroj bez dozoru.
- Osoby s omezenými fyzickými a duševními schopnostmi nebo nedostatkem zkušeností a znalostí by neměly s přístrojem manipulovat, pokud nebyly o používání přístroje předem instruovány nebo nejsou pod dohledem osoby zodpovědné za jejich bezpečnost.
- Děti by neměly s přístrojem manipulovat. Je nutné dohlédnout, aby si děti s přístrojem nehrály.

Upozornění

- Kdyby byl kontakt v zásuvce nedokonalý, zástrčka přístroje by se mohla nadměrně zahřívát. Přístroj zapojte do řádně připojené síťové zásuvky.
- Nevystavujte přístroj silným nárazům.
- Přístroj vždy odpojte po použití a v případě výpadku napájení.
- Přístroj umístěte na stabilní vyrovnaný povrch. Zajistěte, aby kolem přístroje bylo alespoň 25 cm volného prostoru na ochranu proti přehřátí.
- Přístroj používejte pouze při teplotách mezi 10 °C a 35 °C.
- Dbejte na to, aby větrací otvory na zadní straně přístroje byly během provozu volné.

- Přístroj je vybaven automatickou ochranou proti přehřátí. Pokud se přístroj dostatečně neochlazuje (například kvůli zakrytým větracím otvorům), automaticky se vypne. Přístroj odpojte od sítě a odstraňte příčinu přehřátí. Jakmile se přístroj ochladí, lze jej znovu zapnout. Chcete-li přístroj zapnout, připojte jej opět k síti a stiskněte vypínač.
- Před čištěním nebo uložením přístroje počkejte alespoň 15 minut, než přístroj vychladne.
- Pokud jste byli plavat nebo jste se sprchovali, před použitím přístroje se řádně osušte.
- Nedívejte se do světla zapnuté žárovky, předejete tak poškození zraku. Mějte oči zavřené.
- Filtr a součástky přímo okolo něj jsou po zapnutí přístroje velmi horké. Nedotýkejte se jich.
- Přístroj nikdy nepoužívejte, pokud je filtr poškozený, rozbitý nebo pokud chybí.
- Těsně po terapii se vyhněte příliš prudkému ochlazení ošetřované části těla.
- Během terapie neusínajte.
- Léky proti bolesti snižují citlivost na teplo. Přístroj nepoužívejte, jestliže užíváte léky proti bolesti, aniž byste se nejprve poradili se svým lékařem.
- Pokud trpíte vážným onemocněním (např. cukrovkou, srdečním onemocněním, akutním zánětlivým onemocněním, roztroušenou sklerózou, trombózou, poruchou srážlivosti krve), poraďte se před použitím přístroje s lékařem.
- Obecné pravidlo je takové, že jestliže nevládnete horkou koupel, nepoužívejte tento přístroj. V případě pochybností se poraďte s lékařem.
- Pokud trpíte zvýšenou citlivostí nebo necitlivostí na infračervené záření, dbejte při použití přístroje maximální opatrnosti. V případě pochybností se poraďte s lékařem.
- Nepoužívejte přístroj, pokud máte otok nebo zánět, protože teplo může potíže zhoršit. V případě pochybností se poraďte s lékařem.
- Nedojde-li ke zlepšení po 6 - 8 terapiích, přestaňte používat přístroj a poraďte se s lékařem.
- Vyhněte se používání na velmi krátkou vzdálenost, předejete tak přehřátí pokožky.

Elektromagnetická pole (EMP)

Tento přístroj společností Philips odpovídá všem normám týkajícím se elektromagnetických polí (EMP). Pokud je správně používán v souladu s pokyny uvedenými v této uživatelské příručce, je jeho použití podle dosud dostupných vědeckých poznatků bezpečné.

Použití přístroje

Účinek přístroje InfraCare

Přístroj InfraCare vydává infračervené světlo, které proniká hluboko do pokožky a ohřívá tkáň. Teplo moduluje neuronové signály do mozku a snižuje tak bolest. Teplo povzbuzuje krevní oběh a roztahuje cévy, což zrychluje přenos látek, které jsou nutné k obnově a výživě tkání. Infračervené světlo též zrychluje metabolismus a odstranění odpadních látek z těla. Protože jsou díky tomu jsou tkáně pružnější, teplo také snižuje ztuhlost a uvolňuje klouby. Díky těmto efektům může poskytnout ošetření pomocí přístroje InfraCare úlevu od bolesti při problémech se svaly a klouby.

Terapeutické použití

InfraCare je přístroj pro lokální tepelnou terapii.

Možné oblasti použití:

- léčba občasných nebo chronických bolestí svalů, ztuhlých svalů a kloubů;
- léčba bolesti v dolní části zad (ústřel);
- léčba omrzlin;
- příprava na jiné terapie, například masáž;
- léčba výronů a pohmožděnin;
- léčba běžného nachlazení;
- jako úleva od bolesti, např. při revmatických onemocněních.

► Další informace o přiznivém vlivu na zdraví najdete na webových stránkách www.philips.com, klíčové slovo **InfraCare (Obr. 5)**.

Příprava k použití

1 Zcela rozviňte napájecí kabel.

2 Přístroj umístěte na stabilní rovný povrch a zajistěte, aby kolem něj bylo nejméně 25 cm volného prostoru na ochranu proti přehřátí (Obr. 6).

Přístroj můžete používat mnoha různými způsoby. Dále je uvedeno několik příkladů.

- Chcete-li přístroj použít k léčbě bolestí v oblasti ramen, krční páteře nebo horní části zad, umístěte jej na stůl a sklopte kryt přístroje dozadu. Posadte se na židli nebo stoličku zády k přístroji (Obr. 7).
- Chcete-li ošetřit problémová místa v dolní části zad, položte přístroj na stůl vedle židle. Posadte se na židli nebo stoličku zády k přístroji (Obr. 8).
- Chcete-li nechat infračervené světlo působit na bolestivý loket, umístěte přístroj na stůl a posadte se vedle něj (Obr. 9).
- Při léčbě bolesti kolen umístěte přístroj na noční stolek a lehněte si na postel s jednou nohou obrácenou k lampě (Obr. 10).
- Při léčbě běžného nachlazení přístroj umístěte na stůl a posadte se na židli před přístroj. Kryt přístroje nakloňte dozadu, aby byl paprsek světla nasměrován do obličeje (Obr. 11).

3 Směr paprsku světla upravíte nakloněním krytu přístroje dopředu nebo dozadu (Obr. 12).

4 Posadte se nebo si lehněte do správné vzdálenosti od přístroje.

- Při vzdálenosti 30 - 40 cm od těla přístroj InfraCare působí na plochu asi 40 cm na 30 cm (š x v). S větší vzdáleností se ošetřovaná oblast zvětšuje a snižuje se intenzita infračerveného světla, a tedy i tepla. Při kratší vzdálenosti je ošetřovaná oblast menší a infračervené světlo, a tím pádem i teplo, je intenzivnější.
- Zajistěte, aby vzdálenost mezi vaším tělem a přístrojem byla dostatečně velká, abyste zabránili náhodnému kontaktu s horkým filtrem.
- Zvolte vzdálenost, při které je teplo příjemné.

Poznámka: Přístroj dosáhne plné tepelné intenzity až několik minut po zapnutí. Neznamená to však, že přístroj není během těchto prvních minut účinný.

Délka terapie

Délka terapie závisí na osobě, která se bude léčit, a na typu použití. Pro dosažení lepších výsledků doporučujeme provádět několik krátkých terapií denně, například dvě terapie po 15 minutách po dobu několika dní.

Poznámka: Praxe dokazuje, že několik krátkých ošetření za den přináší lepší výsledky než jedno delší ošetření.

V případě jakýchkoli pochybností se vždy poraďte s lékařem!

Používání přístroje InfraCare

1 Připojte síťovou zástrčku do zásuvky.

2 Zapněte přístroj stisknutím tlačítka pro zapnutí/vypnutí. Rozsvítí se zelená kontrolka (Obr. 13).

3 Stisknutím tlačítka časovače nastavte dobu (0-99 minut). Přidržením tlačítka čas nastavíte rychleji. Nastavený čas se zobrazí na displeji časovače.

- Dvě sekundy po uvolnění tlačítka časovače začne časovač odpočítávat minuty. Poslední minuta se zobrazí v sekundách. Během odpočítávání bliká na displeji zbývající čas.
- Po uplynutí zadaného času uslyšíte přerušované pípání a na displeji bude blikat hodnota 00.
- Stisknutím tlačítka časovače pípání vypnete.
- Pokud tlačítko časovače nestisknete, pípání se automaticky ukončí po 45 sekundách.

- Chcete-li změnit nastavený čas během ošetření, přidržte tlačítko časovače dvě sekundy, dokud se na displeji neobjeví hodnota 00. Pak pomocí tlačítka časovače nastavte novou dobu ošetření.

Poznámka: Časovač neslouží k vypnutí přístroje. Pouze signalizuje, že uplynul nastavený čas.

Čištění

Odpojte přístroj ze sítě a před čištěním jej nechte asi 15 minut vychladnout.

K čištění přístroje nikdy nepoužívejte kovové žínky, abrazivní čisticí prostředky ani agresivní čisticí prostředky, jako je například benzín nebo aceton.

- 1** Kryt přístroje a základnu čistěte vlhkým hadříkem. Zabraňte pronikání vody do přístroje.
- 2** Vnější povrch filtru můžete čistit jemným hadříkem s několika kapkami čisticího prostředku s obsahem alkoholu.

Skladování

Síťový kabel se nesmí dostat do kontaktu s žhavým filtrem.

- 1** Odpojte přístroj ze sítě a před uložením jej nechte asi 15 minut vychladnout.
 - Přístroj vždy zvedejte a přenášejte pomocí rukojeti (Obr. 14).
- 2** Přístroj InfraCare uchovávejte na suchém místě.

Výměna

Filtr

Filtr chrání před působením nežádoucího vlivu světla.

Pokud dojde k poškození nebo zničení filtru, již přístroj nepoužívejte. Informace získáte u střediska péče o zákazníky společnosti Philips.

Poznámka: Pokud k poškození nebo zničení filtru dojde v průběhu záruční doby, kontaktujte středisko péče o zákazníky společnosti Philips, které se postará o výměnu přístroje.

Žárovka

Účinnost žárovky se postupem času snižuje.

V případě, že žárovka přestane fungovat, se nepokoušejte o její výměnu. Obratě na středisko péče o zákazníky společnosti Philips, kde získáte další informace.

Poznámka: Pokud žárovka přestane fungovat v průběhu záruční doby, obraťte se na středisko péče o zákazníky společnosti Philips, které se postará o výměnu přístroje.

Baterie

Příhrádka na baterie časovače je umístěna v otvoru v zadní části přístroje.

- 1** Sejměte kryt příhrádky na baterie otáčením doleva pomocí šroubováku.
- 2** Vložte novou baterii. Zkontrolujte správné umístění pólů + a -.

Poznámka: Doporučujeme používat 1,5V alkalické knoflíkové baterie typu LR54.

- 3** Chcete-li příhrádku na baterii zavřít, nasadte kryt zpět a otočte jej pomocí šroubováku doprava.

Životní prostředí

- Až přístroj doslouží, nevyhazujte jej do běžného komunálního odpadu, ale odevzdejte jej do sběrný určené pro recyklaci. Pomůžete tím chránit životní prostředí (Obr. 15).
- Baterii nevyhazujte do běžného domácího odpadu, ale odevzdejte ji na oficiálním sběrném místě.

Záruka a servis

Pokud budete potřebovat servis, informace nebo pokud dojde k potížím, navštivte webovou stránku společnosti Philips www.philips.com nebo se obraťte na středisko péče o zákazníky společnosti Philips ve své zemi (telefonní číslo na střediska najdete v letáčku s celosvětovou zárukou). Pokud se ve vaší zemi středisko péče o zákazníky nenachází, můžete kontaktovat místního dodavatele výrobků Philips.

Odstraňování problémů

Pokud přístroj nefunguje nebo nepracuje správně, zkontrolujte nejprve níže uvedený seznam. Pokud problém není v seznamu uveden, bude mít přístroj pravděpodobně závadu. V takovém případě doporučujeme přístroj odnést do střediska péče o zákazníky společnosti Philips

Problém	Příčina	Řešení
Přístroj se nezapíná.	Zástrčka pravděpodobně nebyla řádně zasunuta do síťové zásuvky.	Zasuňte zástrčku řádně do síťové zásuvky.
	Mohlo dojít k výpadku proudu.	Zkontrolujte dodávku elektrické energie tak, že zapojíte jiný přístroj.
	Žárovka může být vadná.	Obraťte se na středisko péče o zákazníky společnosti Philips.
	Mohlo dojít k poškození přívodního kabelu.	Zkontrolujte síťový kabel. Pokud je poškozený, musíte jej nechat vyměnit pracovníky společnosti Philips nebo osobami s příslušnou kvalifikací. Zabráňte tak případnému nebezpečí.

Specifikace

Model	HP3631
Jmenovité napětí (V) Hongkong/Singapur/Evropa	220 - 230
Jmenovité napětí (V) Čína/Korea	220
Jmenovité napětí (V) Malajsie	240
Jmenovité napětí (V) Tchaj-wan	110
Jmenovitá frekvence (Hz) Hongkong/Singapur/Evropa	50 – 60
Jmenovitá frekvence (Hz) Čína/Malajsie	50
Jmenovitá frekvence (Hz) Korea/Tchaj-wan	60
Jmenovitý příkon (W)	300
Třída	II

Model	HP3631
Klasifikace	nezařazeno
Vniknutí vody	IPX0
Typ infračerveného záření	IR-A/B/C
Ozáření (W/m ²)	cca 900
Rozměry opalovaného pole (v cm ²)	40 × 30
Typ baterie	LR54

Podmínky provozu

Teplota	od +10 °C do +35 °C
Relativní vlhkost	od 30 % do 90 %

Podmínky uskladnění

Teplota	od -20 °C do +50 °C
Relativní vlhkost	od 30 % do 90 % (nekondenzující)

Schémata zapojení, seznamy součástí a další technické popisy jsou k dispozici na vyžádání. Jako uživatel přístroje byste měli zabránit elektromagnetickému rušení a jiným typům rušení mezi tímto přístrojem a jinými zařízeními.

Sissejuhatus

Õnnitleme teid ostu puhul ning teretulemast kasutama Philipsi tooteid! Philipsi klienditoe tõhusamaks kasutamiseks registreerige toode veebilehel www.philips.com/welcome.

Seadmega InfraCare võite mugavalt ravida lihasprobleeme ja vaigistada lihasvalu kodustes tingimustes. Nagu päikegi kiirgab seade infrapunast valgust. Spetsiaalne filter laseb läbi ainult kavatsatud teraapiilise efekti saavutamiseks vajalikku valgust.

Üldkirjeldus (Jn 1)

- A** Patareipesa
- B** Taimer
- C** Reguleeritava kaldega lambikorpus
- D** Ventilator
- E** Alus
- F** Sisse-välja lüliti koos sisselülitatud toite märgutulega
- G** Filter
- H** Infrapuna halogeenlamp
- I** Käepide

Tähelepanu

Üldist teavet

- Seadmel „InfraCare“ olevate sümbolite tähendused:
 - 1 See sümbol hoiatab kuumade pindade eest (Jn 2).
 - 2 See sümbol osutab, et peaksite enne seadme kasutamist kasutusjuhendit hoolikalt lugema. Hoidke kasutusjuhend edaspidiseks alles (Jn 3).
 - 3 See sümbol tähistab, et see seade on kahekordse isolatsiooniga (klass II) (Jn 4).
- See seade vastab meditsiiniliste seadmete direktiivi MDD93/42/EEC nõudmistele.

Oht

- Vee ja elektriseadmete koos kasutamine on hädaohtlik! Seepärast ärge kasutage seadet niiskes keskkonnas (nt vannitoas, dušši all või ujumisbasseinis olles).
- Ärge laske vett seadmesse voolata ega pritsige vett seadmele.

Hoiatus:

- enne seadme ühendamist kontrollige, kas seadmele märgitud toitepinge vastab kohaliku elektrivõrgu pingele.
- Kui toitejuhe on kahjustatud, peab selle ohtlike olukordade vältimiseks uue vastu vahetama Philips, Philipsi volitatud hoolduskeskus või samaväärset kvalifikatsiooni omav isik.
- Ärge jätkke sisselülitatud seadet tähelepanuta.
- Seda seadet ei tohiks füüsiliste puuetega ja vaimuhäiretega isikud nii kogemuste kui ka teadmiste puudumise tõttu seni kasutada, kuni nende ohutuse eest vastutav isik neid ei valva või pole seadme kasutamise kohta juhiseid andnud.
- Seda seadet ei tohi lapsed kasutada. Lapsi tuleb valvata, et nad mingil tingimusel seadmega mängima ei hakkaks.

Ettevaatust

- Kui seadmele voolu saamiseks kasutatav seinakontakt on halva ühendusega, siis läheb pistik kuumaks. Kontrollige, kas seadme pistik on korralikult seinakontakti lükatud.
- Ärge seadet tugevasti pöörutage.
- Alati lülitage seade pärast kasutamist või elektrivõrgu riket välja.
- Asetage seade stabiilsele, tasasele pinnale. Ülekuumenemise vältimiseks veenduge, et selle ümber oleks vähemalt 25 cm vaba ruumi.
- Ärge kasutage seadet ruumis, kus temperatuur on madalam kui 10 °C või kõrgem kui 35 °C.
- Kontrollige, et seadme taga olevad ventilatsioonivad jääksid seadme kasutamise ajal avatuks.

- Seade on varustatud automaatse ülekuumenemiskaitsega. Kui seade pole piisavalt jahtunud (nt ventilatsioonivad on suletud), lülitub seade automaatselt välja. Tõmmake pistik seinakontaktist välja ja kõrvaldage ülekuumenemise põhjus. Pärast jahtumist võib seadme uuesti sisse lülitada. Selleks sisestage pistik uuesti seinakontakti ja vajutage sisse/välja lülitit.
- Enne puhastamist või hoiustamist laske seadmel umbes 15 minutit jahtuda.
- Kui olete just ujumast või dušši alt tulnud, siis enne seadme kasutamist hõõruge nahk korralikult kuivaks.
- Silmade kahjustamise vältimiseks ärge vaadake sisselülitatud lambi valgusesse. Hoidke silmad kinni.
- Sisselülitatud seadme filter ja selle ümbruses olevad osad lähevad väga kuumaks. Ärge neid puudutage.
- Kunagi ärge kasutage kahjustatud, katkise, murdunud või puuduva filtriga seadet.
- Pärast kehaosa ravimist ärge seda liiga intensiivselt jahutage.
- Ärge ravimise ajal magama jääge.
- Valuvaigistid vähendavad soojustundlikkust. Ärge kasutage seadet, kui olete sisse võtnud valuvaigisteid. Konsulteerige enne oma arstiga.
- Kui teil on tõsine haigus (nt diabeet, südamepuudulikkus, äge hingamisteede puudulikkus, multisklerosis, tromboos, verehüübimishäired), konsulteerige enne kasutamist arstiga.
- Üldiselt, kui te ei kannata kuumas vannis käimist, ärge kasutage seda seadet. Kahtluse korral konsulteerige oma arstiga.
- Kui olete infrapuna valguse suhtes ülitundlik, olge seadme kasutamisel eriti ettevaatlik. Kui kahtlete, siis konsulteerige arstiga.
- Ärge kasutage seadet paistetuste ja põletikuliste nähtude korral, kuna kuumus teravdab hädasid. Kahtluse korral konsulteerige arstiga.
- Kui 6–8 raviseansi järel midagi paremaks ei muutu, lõpetage ravimine ja konsulteerige arstiga.
- Naha ülekuumenemise vältimiseks ärge väga naha lähedalt ravige.

Elektromagnetväljad (EMV)

See Philipsi seade vastab kõikidele elektromagnetilisi välju (EMF) käsitlevatele standarditele. Kui seadet käsitsetakse õigesti ja käesolevale kasutusjuhendile vastavalt, on seadet tänapäeval käibel olevate teaduslike teooriate järgi ohutu kasutada.

Seadme kasutamine

InfraCare mõju

InfraCare kiirgab infrapunavalgust, mis tungib sügavale naha sisse ja soojendab kudesid. Soojus moduleerib neuronite signaale ajusse ja sellisel viisil vähendab valu. Soojus stimuleerib vereringlust ja laiendab veresoone, kiirendades selliselt keha kudede taastamiseks ja toitmiseks vajalike ainete transporti. Infrapuna valgus kiirendab ka ainevahetusprotsesse ja kehast jääkainete eemaldamist. Selle tõttu muutuvad sooned paindlikumaks. Ka vähendab soojus jäikust ja muudab liigesed paindlikumaks.

Nende toimete tõttu võib InfraCare leevendada lihasvalu ja liigeste probleeme.

Teraapilised rakendused

InfraCare on seade kohalikuks soojusteraapiaks.

Võimalikud rakendused:

- Juhuslike või krooniliste lihasvalude leevendamine, kanged lihased või liigesed.
- Selja nimmiosa valude (lumbaago) ravimine
- Külmamuhkude ravimine
- Teisteks raviviisideks, nagu näiteks massaaž ettevalmistamine
- Venituste ja sinikate ravimine
- Üldise külmetuse ravimine
- Valude leevendamiseks, nt reumaatiliste põletike korral

- Tervise parandamise kohta täiendavat teavet leiate koduleheküljelt www.philips.com. Otsige sõna „InfraCare” (Jn 5).

Ettevalmistused kasutamiseks

- 1** Kerige toitejuhe täielikult lahti.
- 2** Asetage seade stabiilsele, tasasele pinnale ja veenduge, et ülekuumenemise vältimiseks oleks seadme ümber vähemalt 25 cm vaba ruumi (Jn 6).
Seadet võite kasutada mitmel erineval viisil. Allpool on toodud mõned näited.
 - Asetage seade lauale, kallutage lambi korpust tahapoole valutavate õlgade või kaela, aga ka ülakeha piirkonna ravimiseks. Istuge toolile või taburetile seljaga lambi poole (Jn 7).
 - Asetage seade lauale tooli kõrvale selja nimmepiirkonna valu ravimiseks. Istuge toolile või taburetile seljaga lambi poole (Jn 8).
 - Asetage seade lauale ja istuge kõrvale maha haige küünarnuki ravimiseks (Jn 9).
 - Valutava põlve ravimiseks asetage seade voodiäärsele lauale ja heitke voodisse pikali, üks jalg lambi poole kõrgemale tõstetud (Jn 10).
 - Üldise külmetumise ravimiseks, pange seade lauale ja istuge seadme ette toolile maha. Kallutage lambi korpust tahapoole, nii et valguskiired otse näole langeksid (Jn 11).
- 3** Reguleerige valguskiirte suunda, kallutades lambi korpust tahapoole või ettepoole (Jn 12).
- 4** Istuge või lamage seadmest õigele kaugusele.
 - 30–40 cm kauguselt kehast ravib seade InfraCare 40 x 30 cm (l x k) suurust keha piirkonda. Kauguse suurenedes ravitav piirkond suureneb, kuid infrapuna valgus ja järelkult ka soojus muutuvad vähem intensiivseteks. Väiksemate kauguste korral on ravitav ala väiksem, kuid infrapuna valguse ja järelkult ka soojuse intensiivsus suuremad.
 - Veenduge selles, et keha ja seadme vaheline kaugus oleks piisav kuumu filtriga juhusliku kokkupuute vältimiseks.
 - Valige selline kaugus, et soojendamise ajal oleks mugav olla.

Märkus: seadmest väljuv soojus ei saavuta pärast sisselülitamist veel mõne minuti jooksul oma täit intensiivsust. Hoolimata sellest ei tähenda see, et seade nende esimeste minutite jooksul ei toimiks.

Ravimise kestus

Ravimise kestus sõltub ravialusest inimesest ja kasutusviisist. Me soovime tulemuse saavutamiseks mõnda lühikest raviseansi päevas, näiteks kahte 15-minutist raviseansi mõnel järjestikusel päeval.

Märkus: Praktika on näidanud, et mõne raviseansi kasutamine päevas ühe pikema asemel annab parema tulemuse.

Kui kahtlete, konsulteerige alati arstiga.

InfraCare kasutamine

- 1** Sisestage pistik seinakontakti.
- 2** Seadme sisselülitamiseks vajutage sisse-välja lüliti nupule. Süttib roheline „Toide sees” märgutuli (Jn 13).
- 3** Soovitud ravi aja seadistamiseks vajutage taimeri nuppu (0-99 minutit). Aja kiiremaks seadistamiseks suruge ja hoidke nupp all. Seadistatud aeg kuvatakse taimeri ekraanile.
 - Kaks sekundit pärast nupu vabastamist hakkab taimer minuteid loendama. Viimane minut kuvatakse sekundites. Taimer loeb minuteid ning järelejäänud aeg vilgub ekraanil.
 - Kui seadistatud aeg on möödas, kuulete katkendlikku helisignaali ja ekraanile on kuvatud vilkuv „00”.
 - Helisignaali lõpetamiseks vajutage taimeri nupule.
 - Kui te taimeri nupule ei vajuta, siis helisignaali andmine lõpetatakse automaatselt 45 s pärast.

- 1 Ravimise ajal aja seadete muutmiseks hoidke taimeri nuppu kaks sekundit all, kuni ekraanile kuvatakse „00”. Seejärel seadistage taimeri nupuga uus ravi kestus.

Märkus: Taimer ei lülita seadet välja. Taimer annab ainult aja lõppemise signaali.

Puhastamine

Tõmmake pistik seinakontaktist ja enne seadme puhastamist laske sel umbes 15 minutit jahtuda.

ärge kunagi kasutage seadme puhastamiseks küürimiskäsnu, abrasiivseid puhastusvahendeid ega ka sööbivaid vedelikke nagu bensiini või atsetooni.

- 1 Puhastage lambi korpust ja alust niiske lapiga. Ärge laske vett seadmesse joosta.
- 2 Filtrit võite väljastpoolt puhastada pehme lapiga, millele on pritsitud natuke metüülpiiritust.

Hoiustamine

Ärge laske toitejuhtmel minna vastu tulist filtrit.

- 1 Tõmmake pistik seinakontaktist välja ja enne seadme hoiustamist laske sel umbes 15 minutit jahtuda.
 - Alati tõstke ja kandke seadet, hoides käepidemest kinni (Jn 14).
- 2 Hoidke seadet InfraCare kuivas kohas.

Asendamine

Filter

Infrapunafilter kaitseb soovimatu valguse kiirguse eest.

juhul kui filter on kahjustatud või katki läinud, ärge seadet rohkem kasutage. Pöörduge teabe saamiseks Philipsi klienditeeninduskeskusesse.

Märkus: kui filter läks katki või sai garantiiajal kahjustada, pöörduge seadme asendamiseks klienditeeninduskeskusesse.

Lamp

Lambi tõhusus aja jooksul ei vähene.

ärge püüdke ise rikkis lampi asendada. Teabe saamiseks pöörduge Philipsi klienditeeninduskeskusesse.

Märkus: kui lamp lakkas garantiiajal töötamast, pöörduge selle vahetamiseks asendamiseks klienditeeninduskeskusesse.

Aku

Taimeri aku pesa asub seadme tagaolevas süvendis.

- 1 Eemaldage akupesa kaas, keerates seda kruvikeerajaga vasakule.
- 2 Sisestage uus aku. Veenduge selles, et uue aku + ja - poolused oleksid õiges suunas.

Märkus: Soovitame kasutada 1,5 V leelisakusid, tüüp LR54.

- 3 Akupesa sulgemiseks pange kaas tagasi ja keerake seda kruvikeerajaga paremale.

Keskkond

- Tööea lõppedes ei tohi seadet tavalise olmeprügi hulka visata. Seade tuleb ümbertöötlemiseks ametlikku kogumispunkti viia. See on vajalik keskkonna säästmiseks (Jn 15).
- Eemaldage aku. Ärge visake akusid tavalise olmeprügi hulka, vaid viige vastavasse kogumispunkti.

Garantii ja teenindus

Kui vajate hooldust, teavet või teil on probleem, külastage Philipsi veebisaiti www.philips.com või pöörduge oma riigi Philipsi klienditeeninduskeskusesse (telefoninumbri leiata garantiilehelt). Kui teie riigis ei ole klienditeeninduskeskust, pöörduge Philipsi toodete kohaliku müügiesindaja poole.

Veaotsing

Kui seade ei tööta või ei tööta õigesti, leidke esmalt lahendus allpool toodud loetelust. Kui probleem pole allpool loetelus kirjeldatud, siis on seade ilmselt rikki läinud. Sellisel juhul soovitame pöörduda Philipsi klienditeeninduskeskusesse.

Probleem	Põhjus	Lahendus
Seade ei lülitu sisse.	Võibolla pole pistik korralikult seinakontakti sisestatud.	Sisestage pistik seinakontakti.
	Võib-olla on tegemist elektrivõrgu rikkega.	Kontrollige elektrivõrku, ühendades sellega mõne teise seadme.
	Võib-olla on lamp katki.	Võtke ühendust Philipsi klienditeeninduskeskusega.
	Seadme toitejuhe on võib-olla vigastatud.	Kontrollige toitejuhett. Kui toitejuhe on kahjustatud, peate ohtlike olukordade vältimiseks laskma toitejuhtme vahetada Philipsi hoolduskeskuses või sarnase kvalifikatsiooniga isikul.

Spetsifikatsioon

Mudel	HP3631
Nimipinge (V) (Hongkong/Singapur/Euroopa)	220-230
Nimipinge (V) Hiina/Korea	220
Nimipinge (V) Malaisia	240
Nimipinge (V) Taiwan	110
Nimisagedus (Hz) (Hongkong/Singapur/Euroopa)	50-60
Nimisagedus (Hz) (Hiina/Malaisia)	50
Nimisagedus (Hz) Korea/Taiwan	60
Sisendvõimsuse nimiväärtus (W)	300
Klass	II
Klassifikatsioon	pole klassifitseeritud
Vedeliku sissepääs	IPX0
Infrapuna kiirguse tüüp	IR-A/B/C
Kiirgustase (W/m ²)	umbes 900
Välja mõõtmed (cm ²)	40 x 30
Aku tüüp	LR54

Kasutustingimused

Temperatuur	alates +10 °C kuni +35 °C
Suhteline niiskus	alates 30% kuni 90%

Hoiustamistingimused

Temperatuur	alates -20 °C kuni +50 °C
Suhteline niiskus	alates 30% kuni 90% (kondensatsioonita)

Elektrilised joonised, komponentide loetelu ja muud tehnilised kirjeldused saadetakse välja vastavalt nõudmisele.

Selle seadme kasutajana peate kasutama kõiki abinõusid selle ja teiste seadmete vahelise elektromagnetilise või mõnda teist tüüpi interferentsi ärahoidmiseks.

Uvod

Čestitamo na kupnji i dobro došli u Philips! Kako biste u potpunosti iskoristili podršku koju nudi tvrtka Philips, registrirajte svoj proizvod na: www.philips.com/welcome.

InfraCare vam omogućuje da kod kuće riješite probleme s mišićima i uklonite bol u njima. Baš kao i sunce, aparat emitira infracrvene zrake. Poseban filter propušta samo onu vrstu zraka koja ima željeni terapijski učinak.

Opći opis (Sl. 1)

- A** Odjeljak za baterije
- B** Timer
- C** Pomično kućište lampe
- D** Ventilator
- E** Podnožje
- F** Gumb za uključivanje/isključivanje s indikatorom napajanja
- G** Filter
- H** Infracrvena halogena lampa
- I** Ručka

Važno

Opće informacije

- Simboli na aparatu InfraCare imaju sljedeće značenje:
- 1 Ovaj simbol upozorava vas na vruće površine (Sl. 2).
- 2 Ovaj simbol naznačuje da morate pažljivo pročitati upute prije korištenja aparata. Upute spremite za buduće potrebe (Sl. 3).
- 3 Ovaj simbol naznačuje da aparat ima dvostruku izolaciju (klasa II) (Sl. 4).
- Ovaj aparat zadovoljava zahtjeve Smjernice za medicinske uređaje MDD93/42/EEC.

Opasnost

- Voda i električna energija opasna su kombinacija! Ne koristite aparat u vlažnim okruženjima (npr. u kupaonici ili u blizini tuša ili bazena).
- Nemojte dopustiti da voda ulazi u aparat ili proljevati vodu po njemu.

Upozorenje

- Prije priključivanja aparata provjerite odgovara li mrežni napon naveden na aparatu naponu lokalne mreže.
- Ako se kabel za napajanje ošteti, mora ga zamijeniti tvrtka Philips, ovlašteni Philips servisni centar ili neka druga kvalificirana osoba kako bi se izbjegle potencijalno opasne situacije.
- Nemojte ostavljati aparat bez nadzora kada je uključen.
- Ovaj aparat nije namijenjen osobama sa smanjenim fizičkim ili mentalnim sposobnostima niti osobama koje nemaju dovoljno iskustva i znanja, osim ako im je osoba odgovorna za njihovu sigurnost dala dopuštenje ili ih uputila u korištenje aparata.
- Ovaj aparat nije namijenjen djeci. Djecu je potrebno nadzirati kako se ne bi igrala s aparatom.

Oprez

- Ako je zidna utičnica koja služi za napajanje aparata loše spojena, utikač kabela za napajanje se zagrijava. Obavezno uključite aparat u ispravno spojenu zidnu utičnicu.
- Nemojte izlagati aparat udarcima.
- Nakon korištenja i u slučaju nestanka struje aparat obavezno iskopčajte iz napajanja.
- Aparat stavite na stabilnu, ravnu površinu. Pazite da oko njega bude najmanje 25 cm slobodnog prostora kako bi se spriječio pregrijavanje.
- Aparat nemojte koristiti na sobnim temperaturama nižim od 10 °C ili višim od 35°C.
- Provjerite jesu li otvori na poleđini aparata otvoreni za vrijeme korištenja.

- Aparat ima ugrađenu automatsku zaštitu od pregrijavanja. Ako se ne hladi dovoljno (npr. zato što su ventilacijski otvori prekriveni), aparat će se automatski isključiti. Iskopčajte aparat i uklonite uzrok pregrijavanja. Kada se aparat ohladi, možete ga ponovo uključiti. Kako biste to učinili, ponovo ga ukopčajte i pritisnite prekidač za uključivanje/isključivanje.
- Ostavite aparat da se hladi oko 15 minuta prije čišćenja ili spremanja.
- Ako ste upravo plivali ili se kupali, prije uporabe aparata obavezno dobro osušite kožu.
- Kako biste spriječili oštećenje vida, nemojte gledati u svjetlo lampe dok je uključena. Držite oči zatvorene.
- Filter i dijelovi neposredno oko njega postaju vrlo vrući kada se aparat uključi. Nemojte ih dodirivati.
- Ako je filter oštećen, slomljen ili ga nema, nemojte koristiti aparat.
- Izbjegavajte intenzivno hlađenje dijelova tijela neposredno nakon tretmana.
- Nemojte zaspati za vrijeme tretmana.
- Sredstva protiv bolova smanjuju osjetljivost na toplinu. Ako koristite sredstva protiv bolova, prije uporabe aparata posavjetujte se sa svojim liječnikom.
- Ako imate ozbiljno oboljenje (npr. dijabetes, bolest srca, akutne upalne bolesti, multipla skleroza, tromboza, poremećaji zgrušavanja krvi), posavjetujte se s liječnikom prije korištenja aparata.
- Općenito vrijedi da ako ne možete podnijeti vruću kupku, ne biste trebali koristiti ovaj aparat. Ako niste sigurni, posavjetujte se sa svojim liječnikom.
- Ako ste osjetljivi ili neosjetljivi na infracrveno svjetlo, prilikom korištenja aparata budite posebno oprezni. Ako niste sigurni, posavjetujte se sa svojim liječnikom.
- Ako vam je neki dio tijela natečen ili upaljen, nemojte koristiti aparat jer toplina može pogoršati simptome. Ako niste sigurni, posavjetujte se sa svojim liječnikom.
- Ako nakon 6-8 tretmana ne osjetite poboljšanje, prestanite s uporabom aparata i posavjetujte se sa svojim liječnikom.
- Kako biste spriječili pregrijavanje kože, izbjegavajte vrlo kratke udaljenosti prilikom tretmana.

Elektromagnetska polja (EMF)

Ovaj proizvod tvrtke Philips sukladan je svim standardima koji se tiču elektromagnetskih polja (EMF). Ako aparatom rukujete ispravno i u skladu s ovim uputama, prema dostupnim znanstvenim dokazima on će biti siguran za korištenje.

Korištenje aparata

Djelovanje aparata InfraCare

InfraCare stvara infracrveno svjetlo koje prodire duboko u kožu i zagrijava tkivo.

Toplina modulira signale živčanih stanica u mozgu i na taj način smanjuje bol. Zagrijavanjem se potiče cirkulacija krvi i šire krvne žile, što ubrzava prijenos tvari nužnih za obnavljanje i hranjenje tkiva.

Infracrveno svjetlo također ubrzava metabolizam i uklanjanje otpadnih tvari iz tijela. Budući da opušta tkivo, toplina smanjuje i ukočenost te čini zglobove elastičnijima.

Zahvaljujući tim učincima, tretmanom aparatom InfraCare može se ublažiti bol nastala uslijed problema s mišićima i zglobovima.

Terapeutska primjena

InfraCare je aparat za terapiju toplinom za lokalnu uporabu.

Mogući načini uporabe:

- Liječenje povremene ili kronične boli u mišićima, ukočenih mišića i zglobova
- Liječenje boli u donjem dijelu leđa (lumbago)
- Liječenje ozeblina
- Priprema za druge oblike liječenja poput masaže
- Liječenje istegnuća i modrica
- Liječenje obične prehlade
- Za uklanjanje boli, npr. reumatskih bolova

- ▶ Za više informacija o prednostima za zdravlje, pretražite stranicu www.philips.com korištenjem riječi InfraCare (Sl. 5).

Priprema za korištenje

- 1 Potpuno odmotajte kabel za napajanje.
- 2 Stavite aparat na stabilnu, ravnu površinu i pazite da oko njega bude najmanje 25 cm slobodnog prostora kako bi se spriječilo pregrijavanje (Sl. 6).

Aparat se može koristiti na više različitih načina. Ovo su neki primjeri.

- Ako aparat želite upotrijebiti na bolnom ramenu, vratu ili gornjem dijelu leđa, postavite ga na stol i kućište lampe nagnite unatrag. Sjednite na stolicu i okrenite leđa prema aparatu (Sl. 7).
- Ako aparat želite upotrijebiti za uklanjanje boli u donjem dijelu leđa, postavite ga na stol pored stolice. Sjednite i okrenite leđa prema aparatu (Sl. 8).
- Ako želite tretirati lakat, aparat postavite na stol i sjednite pored njega (Sl. 9).
- Za tretiranje bolova u koljenu stavite aparat na stolić pokraj kreveta i legnite na krevet s jednom nogom povučenom prema lampi (Sl. 10).
- Ako ste prehladeni, aparat postavite na stol i sjednite ispred njega. Kućište lampe nagnite unazad tako da zrake budu uperene prema vašem licu (Sl. 11).

- 3 Smjer zraka podesite naginjanjem kućišta lampe unaprijed ili unatrag (Sl. 12).

- 4 Sjednite ili legnite na pravilnoj udaljenosti od aparata.

- Na udaljenosti od 30-40 cm od tijela InfraCare osvjetljuje područje širine 40 cm i visine 30 cm. Na većim udaljenostima osvijetljeno područje je veće, ali je infracrveno svjetlo raspršenije pa se koža manje grije. Na manjim udaljenostima osvijetljeno područje je manje, a infracrveno svjetlo koncentriranije pa se koža jače grije.
- Pazite da udaljenost između vas i aparata bude dovoljno velika da izbjegnute slučajan kontakt s vrućim filterom.
- Odaberite udaljenost na kojoj vam je toplina ugodna.

Napomena: Toplina aparata ne postiže potpun intenzitet u prvih nekoliko minuta nakon uključivanja. Međutim, to ne znači da aparat tijekom tih prvih nekoliko minuta nije učinkovit.

Trajanje tretmana

Trajanje tretmana ovisi o osobi koja koristi aparat i za koju svrhu. Preporučujemo nekoliko kratkih tretmana dnevno, npr. 2 tretmana od 15 minuta i to nekoliko dana zaredom.

Napomena: U praksi se pokazalo da je nekoliko kraćih tretmana učinkovitije od jednog dugog.

Ako niste sigurni, posavjetujte se sa svojim liječnikom!

Uporaba aparata InfraCare

- 1 Priključite utikač u zidnu utičnicu.
 - 2 Pritisnite gumb za uključivanje/isključivanje kako biste uključili aparat. Uključit će se zeleni indikator (Sl. 13).
 - 3 Pritisnite gumb timera kako biste postavili željeno vrijeme tretmana (0-99 minuta). Držite gumb pritisnutim ako želite brže podesiti vrijeme. Postavljeno vrijeme prikazuje se na zaslonu timera.
- ▶ Dvije sekunde nakon otpuštanja gumba timera on počinje odbrojavati minute. Zadnja minuta prikazuje se u sekundama. Tijekom odbrojanja preostalo vrijeme treperi na zaslonu.
 - ▶ Kada istekne podešeno vrijeme, začut ćete isprekidani pisak i na zaslonu će treperiti 00.
 - Za zaustavljanje pištanja pritisnite gumb timera.
 - Ako ne pritisnete gumb timera, pištanje će automatski prestati nakon 45 sekundi.

- ▶ Za promjenu podešenog vremena tijekom tretmana, zadržite gumb timera pritisnutim dvije sekunde dok se na zaslonu ne pojavi 00. Zatim pomoću gumba timera podesite novo vrijeme tretmana.

Napomena: Timer ne isključuje aparat. On samo signalizira da je isteklo podešeno vrijeme.

Čišćenje

Prije čišćenja aparat isključite iz napajanja i ostavite ga da se hladi oko 15 minuta.

Za čišćenje aparata nikada nemojte koristiti spužvice za ribanje, abrazivna sredstva za čišćenje ili agresivne tekućine poput benzina ili acetona.

- 1 Podnožje i kućište aparata očistite vlažnom krpom. Pazite da aparat ne dođe u kontakt s vodom.
- 2 Vanjski dio filtera možete očistiti mekom krpom s malom količinom alkohola.

Spremanje

Pazite da kabel za napajanje ne dođe u dodir s filterom kada je vruć.

- 1 Prije spremanja aparat iskopčajte iz napajanja i ostavite ga da se hladi oko 15 minuta.
 - Aparat uvijek nosite pomoću ručki (Sl. 14).
- 2 InfraCare čuvajte na suhom mjestu.

Zamjena dijelova

Filter

Filter sprječava prolazak neželjenih zraka.

Ako se filter ošteti ili slomi, prestanite koristiti aparat. Informacije potražite u centru za potrošače tvrtke Philips.

Napomena: Ako se filter slomi ili ošteti tijekom jamstvenog perioda, obratite se centru za potrošače tvrtke Philips kako biste zamijenili aparat.

Lampa

Učinkovitost lampe s vremenom se ne smanjuje.

Ako lampa prestane raditi, nemojte je pokušavati zamijeniti. Informacije potražite u centru za potrošače tvrtke Philips.

Napomena: Ako lampa prestane raditi tijekom jamstvenog perioda, kontaktirajte centar za potrošače kako biste zamijenili aparat.

Baterija

Odjeljak za baterije timera smješten je u udubini sa stražnje strane aparata.

- 1 Uklonite poklopac odjeljka za baterije okretanjem ulijevo pomoću odvijača.
- 2 Stavite novu bateriju. Pazite da - i + polovi nove baterije budu okrenuti u pravom smjeru.

Napomena: Preporučujemo vam da koristite alkalne gumbaste baterije od 1,5 V, tip LR54.

- 3 Za zatvaranje odjeljka za baterije vratite poklopac i odvijačem okrenite udesno.

Zaštita okoliša

- Aparat koji se više ne može koristiti nemojte odlagati s uobičajenim otpadom iz kućanstva, nego ga odnesite u predviđeno odlagalište na recikliranje. Time ćete pridonijeti očuvanju okoliša (Sl. 15).
- Izvadite bateriju. Ne odlažite ih zajedno s ostalim otpadom iz kućanstva nego ih odložite na službeno mjesto za odlaganje.

Jamstvo i servis

U slučaju da vam je potreban servis ili informacija ili imate neki problem, posjetite web-stranicu tvrtke Philips, www.philips.com, ili se obratite centru za potrošače tvrtke Philips u svojoj državi (broj telefona nalazi se u priloženom jamstvu). Ako u vašoj državi ne postoji centar za potrošače, obratite se lokalnom prodavaču proizvoda tvrtke Philips.

Rješavanje problema

Ako aparat ne radi ili ne radi ispravno, najprije provjerite popis u nastavku. Ako problem nije spomenut na popisu, aparat je vjerojatno neispravan. U tom slučaju preporučujemo da se obratite centru za potrošače tvrtke Philips.

Problem	Uzrok	Rješenje
Aparat se ne uključuje.	Možda utikač nije ispravno umetnut u zidnu utičnicu.	Pravilno umetnite utikač u zidnu utičnicu.
	Možda je došlo do prekida napajanja.	Provjerite radi li opskrba napajanjem priključivanjem drugog aparata.
	Lampa je možda oštećena.	Obratite se centru za potrošače tvrtke Philips.
	Mrežni kabel aparata je možda oštećen.	Provjerite kabel za napajanje. Ako je kabel za napajanje oštećen, mora ga zamijeniti tvrtka Philips ili slične kvalificirane osobe kako bi se izbjegle opasne situacije.

Specifikacije

Model	HP3631
Nazivni napon (V) Hong Kong/Singapur/Europa	220-230
Nazivni napon (V) Kina/Koreja	220
Nazivni napon (V) Malezija	240
Nazivni napon (V) Tajvan	110
Nazivna frekvencija (Hz) Hong Kong/Singapur/Europa	50-60
Nazivna frekvencija (Hz) Kina/Malezija	50
Nazivna frekvencija (Hz) Koreja/Tajvan	60
Nazivna snaga (W)	300
Klasa	II
Klasifikacija	nije klasificiran

Model	HP3631
Kontakt s vodom	IPX0
IC	IR-A/B/C
Zračenje (W/m ²)	pribl. 900
Osvjetljeno područje (cm ²)	40 x 30
Vrsta baterije	LR54

Radni uvjeti

Temperatura	od +10°C do +35°C
Relativna vlažnost	od 30% do 90%

Uvjeti skladištenja

Temperatura	od -20°C to +50°C
Relativna vlažnost	od 30% do 90% (bez kondenzacije)

Dijagrami strujnih krugova, popisi rezervnih dijelova i ostali tehnički podaci dostupni su na zahtjev. Korisnici ovog aparata trebali bi paziti da ne dođe do elektromagnetske interferencije ili drugih vrsta smetnji između ovog i drugih aparata.

Bevezetés

Köszönjük, hogy Philips terméket vásárolt! A Philips által biztosított teljes körű támogatáshoz regisztrálja termékét a www.philips.com/welcome oldalon.

Az InfraCare készüléket kényelmesen használhatja otthonában izomproblémák és izomfájdalmak enyhítésére. A készülék, a Naphoz hasonlóan, infravörös sugarakat bocsát ki. A speciális szűrő csak azokat a sugarakat engedi eljutni a bőrre, melyek a terápiás hatás szempontjából kedvezőek.

Általános leírás (ábra 1)

- A** Elemtartó rekesz
- B** Időzítő
- C** Állítható lámpaburkolat
- D** Ventilátor
- E** Talpazat
- F** Bekapcsoló gomb jelzőfényvel
- G** Szűrő
- H** Infravörös halogénlámpa
- I** Fogantyú

Fontos!

Általános

- Az InfraCare készüléken szereplő szimbólumok magyarázata:
 - 1 Ez a jelzés a forró felületekre figyelmeztet (ábra 2).
 - 2 Ez a szimbólum azt jelöli, hogy a készülék használatba vétele előtt figyelmesen olvassa el a használati útmutatót, és őrizze azt meg későbbi használatra (ábra 3).
 - 3 Ez a szimbólum azt jelzi, hogy a készülék kettős szigeteléssel rendelkezik (II. osztály) (ábra 4).
- A készülék megfelel az orvostechnikai eszközökre vonatkozó MDD93/42/EGK irányelvnek.

Veszély

- Az elektromosság vizes környezetben fokozottan veszélyes! Ne használja a készüléket nedves környezetben (például fürdőszobában vagy zuhanyzó, illetve úszómedence mellett).
- Ügyeljen arra, hogy ne kerüljön folyadék a készülék belsejébe, illetve annak felületére.

Figyelmeztetés

- A készülék csatlakoztatása előtt ellenőrizze, hogy a rajta feltüntetett feszültség egyezik-e a helyi hálózati feszültséggel.
- Ha a hálózati kábel meghibásodott, a kockázatok elkerülése érdekében Philips szakszervizben, vagy hivatalos szakszervizben ki kell cserélni.
- Bekapcsolt állapotban ne hagyja felügyelet nélkül a készüléket.
- A készülék működtetésében járatlan személyek, nem beszámítható személyek felügyelet nélkül soha ne használják a készüléket.
- Gyermekek felügyelet nélkül ne használják a készüléket.

Figyelem

- Ha a készülékhez használt fali aljzat érintkezői rosszak, a készülék csatlakozódugója átforrósodhat. Bizonyosodjon meg arról, hogy a készülék hálózati csatlakoztatására használt fali aljzat érintkezői megfelelőek-e.
- Óvja a készüléket az erős ütődésektől.
- Használat után, valamint áramszünet esetén húzza ki a készülék csatlakozódugóját a konnektorból.
- Helyezze a készüléket stabil, egyenes felületre, és a túlmelegedés megelőzése érdekében legalább 25 cm-es sugarú körben hagyja szabadon a berendezést.
- Ne használja a készüléket 10 °C-nál alacsonyabb, vagy 35 °C-nál magasabb szobahőmérsékleten.

- Győződjön meg róla, hogy használat közben a készülék hátlapján található szellőzőnyílások nyitva vannak.
- A készülék automatikus túlmelegedés elleni védelemmel rendelkezik. Ha nem megfelelő a hűtése (pl. mert a szellőzőnyílások le vannak takarva), a készülék automatikusan kikapcsol. Húzza ki a készüléket és szüntesse meg a túlmelegedés okát. Ha a készülék lehűlt, ismét bekapcsolhatja azt, miután csatlakoztatta és megnyomta a be-/kikapcsoló gombot.
- Tárolás, illetve tisztítás előtt hagyja kb. 15 percig hűlni a készüléket.
- Ha közvetlenül úszás vagy zuhanyozás után kívánja használni a készüléket, alkalmazása előtt alaposan szárítsa meg bőrét.
- Hogy elkerülje szemének károsodását, tartsa szemeit becsukva és ne nézzen a lámpa fényébe.
- A szűrő és az azt közvetlenül körülvevő részek nagyon felforrósodhatnak, ha a készülék be van kapcsolva. Ne érintse meg őket.
- Ne használja a készüléket, ha a szűrő tönkrement, törött vagy hiányzik.
- A kezelt felületet közvetlenül a készülék alkalmazása után ne tegye ki szélsőséges hideg hatásának.
- Ne aludjon el kezelés közben.
- A fájdalomcsillapítók csökkentik a szervezet hőérzékenységét. Ha fájdalomcsillapítókat szed, kérjen tanácsot kezelőorvosától, mielőtt használni kezdené a készüléket.
- Súlyos betegség esetén (pl. cukorbetegség, szívbetegség, akut gyulladós megbetegedés, szklerózis multiplex, trombózis, vérárvadási problémák) a készülék alkalmazása előtt kérjen tanácsot kezelőorvosától.
- Általános szabályként ne használja a készüléket, ha nem bírja a forró fürdőt. Ha bármilyen kétsége merülne fel, forduljon kezelőorvosához.
- Az infravörös fényrel szembeni túlérzékenység vagy érzékenység esetén különösen óvatosan használja a készüléket. Bármilyen kérdés vagy probléma esetén forduljon kezelőorvosához.
- Duzzanatok vagy gyulladás esetén kerülje a készülék használatát, mert a magas hőmérséklet fokozhatja a panaszokat. Kétség esetén kérjen tanácsot kezelőorvosától.
- Ha 6-8 kezelés után sem mutatkozik javulás állapotában, hagyja abba a terápiát és konzultáljon kezelőorvosával.
- A bőr túlhevülésének elkerülése érdekében ne használja túl közelről a készüléket.

Elektromágneses mezők (EMF)

Ez a Philips készülék megfelel az elektromágneses mezőkre (EMF) vonatkozó szabványoknak. Amennyiben a használati útmutatóban foglaltaknak megfelelően üzemeltetik, a tudomány mai állása szerint a készülék biztonságos.

A készülék használata

Az InfraCare készülék hatásai

Az InfraCare infravörös fényt bocsájt ki, amely mélyen a bőr alá hatolva melegíti a szöveteket. A meleg hatására neuronális jelzések modulálódnak az agyban, és ezáltal csökken a fájdalom. A melegítés meggyorsítja a test szöveteinek táplálásához, regenerálódásához szükséges tápanyagok szállítását a vérkeringésben. Az infravörös fény felgyorsítja a hulladékanyagok eltávolítását. Mivel rugalmasabbá teszi a szöveteket, a meleg csökkenti azok merevségét, és hajlékonyabbá teszi az ízületeket.

Ezen hatásai miatt a InfraCare készülékkel történő kezelés enyhíti az izom- és ízületfájdalmakat.

Terápiás alkalmazások

Az InfraCare helyi melegterápiás készülék.

Alkalmazási területek:

- Alkalmi, illetve krónikus izomfájdalmak, izom- és ízületi merevség kezelése
- A deréktáji fájdalom (lumbágó) kezelése
- Fagyások kezelése

- Előkészítés egyéb kezelésre, például masszázusra
 - Rándulások és zúzódások kezelése
 - Általános megfázások kezelése
 - Különböző (például reumatikus eredetű) fájdalmak csillapítása
- **A készülék egészségre gyakorolt kedvező hatásairól részletesebben olvashat, ha a www.philips.com weboldalon rákeres az InfraCare kifejezésre (ábra 5).**

Előkészítés

- 1** Teljesen tekerje le a hálózati kábelt.
- 2** Helyezze a készüléket stabil, egyenletes felületre, és a túlmelegedés megelőzése érdekében legalább 25 cm-es sugarú körben hagyja szabadon a berendezést (ábra 6).
A készülék számos különböző módon alkalmazható. Az alábbiakban néhány példát olvashat a lehetőségekre.
 - Váll-, nyak- és hátpanaszok esetén helyezze a készüléket az asztalra, döntse hátra a lápát, üljön egy székre vagy zsámolyra, háttal a lámpának (ábra 7).
 - Derékfájás esetén tegye a készüléket az asztalra, és üljön a lámpának háttal egy székre vagy zsámolyra (ábra 8).
 - Könyökpanaszok esetén tegye a készüléket az asztalra, és üljön egy székre a lámpa mellé (ábra 9).
 - Térdpanaszok esetén helyezze a készüléket egy éjjeliszekrényre és feküdjön az ágyra, egyik lábát húzza fel a lámpa irányába (ábra 10).
 - Általános megfázás kezeléséhez helyezze egy asztalra a készüléket, és üljön egy székre a készülék elé. Döntse a lámpa házát hátra, hogy a fénysugarakat az arca felé irányítsa (ábra 11).
- 3** A fénysugár irányát a lámpa házának előre-, illetve hátrafelé döntésével szabályozhatja (ábra 12).
- 4** A készüléktől megfelelő távolságban üljön, illetve feküdjön le.
 - Ha 30-40 cm-es távolságban helyezkedik el a készüléktől, az InfraCare hatása egy körülbelül 40 cm x 30 cm (sz x ma) nagyságú területen fog érvényesülni. Ha távolabb megy a készüléktől, a kezelt felület nő, míg a bőrét érő infravörös fény, és ezáltal a hő intenzitása is kisebb lesz. Ha közelebb megy a készülékhez, a kezelt felület mérete csökken, míg a bőrt érő fény és hő intenzitása nő.
 - Úgy helyezkedjen el, hogy teste kellő távolságra legyen a készüléktől, nehogy véletlenül a forró szűrőhöz érjen.
 - Válasszon olyan távolságot, amelyben a bőrét érő hő kellemes érzést jelent.

Megjegyzés: A készülék által biztosított hő csak több perccel a bekapcsolás után éri el teljes intenzitását. Ennek ellenére a készülék használata az első percekben sem hatástalan.

A kezelés időtartama

A kezelés megfelelő időtartama függ a kezelt személytől és az alkalmazás módjától. Általános tanácsként azt javasoljuk, hogy a megfelelő eredmény érdekében a készüléket naponta több alkalommal, rövidebb ideig használja, például naponta 2-szer 15 percre, több egymást követő napon át.

Megjegyzés: A tapasztalatok azt mutatják, hogy napi több, rövidebb kezeléssel jobb eredmény érhető el, mint a készülék napi egy alkalommal, hosszabb ideig történő alkalmazásával.

Ha bármilyen kétsége merülne fel, forduljon kezelőorvosához.

Az InfraCare készülék használata

- 1** Dugja a hálózati csatlakozódugót a fali konnektorba.

- 2** A bekapcsológomb megnyomásával kapcsolja be a készüléket. A zöld működésjelző-fény villogni kezd (ábra 13).
- 3** Nyomja meg az időzítógombot a kívánt kezelési idő (0-99 perc) **beállításához**. Ha gyorsabban kívánja változtatni a beállított időtartamot, tartsa folyamatosan lenyomva a gombot. A beállított idő a kijelzőn látható.
- Az időzítő gomb elengedését követően 2 perc múlva az időzítő elkezdi visszaszámolni percekben. Az utolsó percet másodpercenként mutatja. A visszaszámlálás ideje alatt a fennmaradó idő villog a kijelzőn.
 - A beállított idő elteltkor időközönként sípolást hall, és a képernyőn 00 villog.
 - A sípolás leállításához nyomja meg az időzítő gombot.
 - Ha nem nyomja meg az időzítő gombot, a sípolás 45 másodperc után automatikusan abbamarad.
 - A beállított időt a kezelés alatt megváltoztathatja, ehhez tartsa nyomva két másodpercig az időzítőt, amíg a 00 jelzés megjelenik a képernyőn. Ezután használja az időzítő gombot az új kezelési idő beállításához.

Megjegyzés: Az időzítő nem kapcsolja ki a készüléket. Mindössze azt jelzi, hogy a beállított idő eltelt.

Tisztítás

Tisztítás előtt húzza ki a csatlakozódugót a konnektorból, és hagyja legalább 15 percig húlni a berendezést.

A készülék tisztításához ne használjon dörzsszivacsot és súrolószert (pl. mosószert, benzint vagy acetont).

- 1** A lámpa burkolatát és talpazatát nedves ruhával tisztítsa. Ügyeljen arra, hogy ne folyjon víz a készülék belsejébe.
- 2** A szűrő külsejét tisztíthatja puha, alkoholos törlőruhával.

Tárolás

Ne engedje, hogy a kábel a forró szűrőhöz érjen.

- 1** Tárolás előtt húzza ki a csatlakozódugót a konnektorból, és hagyja legalább 15 percig húlni a berendezést.
 - A készüléket mindig a fogantyú segítségével emelje fel, illetve szállítsa (ábra 14).
- 2** Az InfraCare készüléket száraz helyen tárolja.

Csere

Szűrő

A szűrő megvédi bőrét a nemkívánt sugarak hatásától.

Ha a szűrő eltörik vagy tönkremegy, ne használja többet a készüléket. További információkért forduljon a Philips vevőszolgálatához.

Megjegyzés: Ha a szűrő a garanciális időszakon belül eltörik, illetve megsérül, forduljon a vevőszolgálatához, és cseréltesse ki az alkatrészt.

fénycső

A lámpa hatékonysága az idő múlásával nem csökken.

A lámpát ne próbálja meg kicserélni, ha már nem működik, hanem forduljon a Philips vevőszolgálatához.

Megjegyzés: Ha a lámpa a garanciális időszakon belül tönkremegy, a lámpa cseréjéhez forduljon a Philips vevőszolgálatához.

Elem

Az időzítő elemtartó rekesze a készülék hátoldalán, egy mélyedésben található.

1 Távolítsa el az elemtartó rekesz fedelét egy csavarhúzóval balra fordítva.

2 Helyezzen be új elemet. Ügyeljen, hogy az elem + és - pólusai a megfelelő irányban legyenek.

Megjegyzés: LR54 típusú, 1,5 V-os alkáli gombelem használatát javasoljuk.

3 Az elemtartó rekesz zárásához helyezze vissza a fedelet, és egy csavarhúzóval fordítsa jobbra.

Környezetvédelem

- A feleslegessé vált készülék szelektív hulladékként kezelendő. Kérjük, hivatalos újrahasznosító gyűjtőhelyen adja le, így hozzájárul a környezet védelméhez (ábra 15).
- A leselejtezett elemek szelektív lakossági hulladékként kezelendők, hivatalos gyűjtőpontnál szolgáltatassa be azokat.

Jótállás és szerviz

Ha javításra vagy információra van szüksége, vagy ha valamilyen probléma merült fel, látogasson el a Philips honlapjára (www.philips.com), vagy forduljon az adott ország Philips vevőszolgálatához (a telefonszámot megtalálja a világszerte érvényes garancialevélen). Ha országában nem működik ilyen vevőszolgálat, forduljon a Philips helyi szaküzletéhez.

Hibaelhárítás

Ha a készülék nem megfelelően vagy egyáltalán nem működik, először nézze át az alábbi listát. Amennyiben a tapasztalt probléma nem szerepel a listán, a készülék valószínűleg meghibásodott. Ez esetben forduljon a Philips vevőszolgálatához.

Probléma	Ok	Megoldás
A készülék nem működik.	A csatlakozódugó nem (megfelelően) illeszkedik a fali konnektorba.	Csatlakoztassa (megfelelően) a csatlakozódugót a fali konnektorba.
	Előfordulhat, hogy éppen áramszünet van.	Egy másik készülék csatlakoztatásával ellenőrizze, hogy jó-e a konnektor.
	Lehet, hogy a lámpa meghibásodott.	Forduljon a Philips vevőszolgálatához.
	Előfordulhat, hogy a készülék hálózati csatlakozókábele megsérült.	Ellenőrizze a csatlakozókábelt. Ha a hálózati kábel meghibásodott, a kockázatok elkerülése érdekében Philips szakszervizben, vagy hivatalos szakszervizben ki kell cserélni.

Műszaki adatok

Modell	HP3631
Névleges feszültség (V) Hong Kong/Szingapúr/ Európa	220-230
Névleges feszültség (V) Kína/Korea	220
Névleges feszültség (V) Malajzia	240

Modell	HP3631
Névleges feszültség (V) Tajwan	110
Névleges frekvencia (Hz) Hong Kong/Szingapúr/ Európa	50-60
Névleges frekvencia (Hz) Kína/Malajzia	50
Névleges frekvencia (Hz) Korea/Tajwan	60
Névleges teljesítményszükséglet (W)	300
	II. osztály
Besorolás	nincs besorolva
Vízbeszivárgás	IPX0
IR típus	IR-A/B/C
Besugárzott felületi teljesítmény (W/m ²)	kb. 900
Kezelt felület mérete (cm ²)	40x30
Akkumulátor típusa	LR54

Működtetési feltételek

Hőmérséklet	+10 °C és +35 °C között
Relatív páratartalom	30% és 90% között

Tárolási feltételek

Hőmérséklet	-20 °C és +50 °C között
Relatív páratartalom	30% és 90% között (nincs lecsapódás)

Kapcsolási rajzok, alkatrész-listák, valamint egyéb műszaki leírások a Philipstől igényelhetők. A készülék felhasználójaként tegyen meg minden szükséges lépést annak érdekében, hogy megakadályozza elektromágneses, valamint egyéb típusú interferencia létrejöttét a készülék és más berendezések között.

Кіріспе

Өнімді сатып алуыңызбен құттықтаймыз және Philips компаниясына қош келдіңіз! Philips компаниясы ұсынатын қолдауды толығымен пайдалану үшін өніміңізді www.philips.com/welcome веб-бетіне тіркеңіз.

InfraCare құралымен сіз қолайлы түрде өзіңіздің бұлшық ет келелі мәселелерін шешу және ауыруды азайту мүмкіндігін үйіңізде отырып-ақ ала аласыз. Бұл құрал күн тәрізді инфра қызыл сәуле шығарады. Арнайы жасалған фильтр қажетті емдеу әсерін беретін жарық түрін ғана өткізеді.

Жалпы сипаттама (Сурет 1)

- A** Батарея орны
- B** Таймер
- C** Өзгертуге болатын бұрышы бар лампа орны
- D** Желдеткіш
- E** Табаны/негізі
- F** Тоққа қосылғандығын білдіретін жарығы бар қосу/өшіру түймесі
- G** Фильтр
- H** Инфра қызыл галогенді лампа
- I** Ұстағыш

Маңызды

Жалпы

- InfraCare құралындағы белгілер мынандай мағынаны білдіреді:
- 1 Бұл белгі ыстық беттер туралы ескертеді (Сурет 2).
- 2 Бұл белгі сізге құралды қолданар алдында міндетті түрде нұсқауды ықыласпен оқып шығыңыз дегенді білдіреді. Нұсқауды келешекте қолдану үшін сақтап қойыңыз (Сурет 3).
- 3 Бұл белгі осы құралдың екі қабатпен қорғалғанын білдіреді (II классы) (Сурет 4).
- Бұл құрал MDD93/42/EEC Медициналық Құрал Директивасының талаптарына сәйкес келеді.

Қауіпті

- Су және тоқ өте қауіпті қиыстыру! Бұл құралды су қоршаған айналада қолданбаңыз (мысалы, ваннада, душтың немесе бассейіннің жанында).
- Құралдың ішіне су тигізбеңіз немесе оның үстіне су төкпеңіз.

Ескерту

- Құралды қосар алдында, құралда көрсетілген вольтаж, жергілікті қамтамасыз етілетін вольтажбен сәйкес келетіндігін тексеріп алыңыз.
- Егер тоқ сым зақымдалған болса, қауіпті жағдай туғызбас үшін, оны тек Philips немесе Philips әкімшілік берген қызмет орталығында немесе соған тәріздес деңгейі бар маман ғана ауыстыруы тиіс.
- Құрал қосылып тұрған кезде оны қадағалаусыз қалдырмаңыз.
- Бұл құралмен, егер осы құралды қолдану жөнінде олардың қауіпсіздігіне жауапты адамнан нұсқау алған болмаса немесе оның қадағалауымен қолданып жатпаған болса, физикалық сезімталдығы төмен немесе ақылы кем адамдар, немесе білімі мен тәжірибесі аз адамдар қолдануына болмайды.
- Бұл құралмен балаларға қолдануға болмайды. Балалар ем қабылдап жатқанда, олар құралмен ойнап жатпағандығын қадағалап отыру керек.

Абайлаңыз

- Егер құралға қуат алуға қолданып отырған қабырғадағы розетка байланысы нашар болса, онда құрал шанышқысы қызып кетеді. Құралды дұрыс байланысы бар қабырға розеткасына қосқандығыңызды тексеріп отырыңыз.

- Құралды қатты соққыға душар етпеңіз.
- Қолданып болғаннан соң немесе тоқ қуаты тоқтап қалған шақтарда, құралды міндетті түрде сөндіріңіз.
- Құралды тұрақты, тегіс жерге қойыңыз. Қатты ысып кетуден қорғау үшін, оның айналасында кем дегенде 25 см бос жер қалдырыңыз.
- Құралды бөлме температурасы 10°C төмен немесе 35°C жоғары болған жағдайда қолдануға болмайды.
- Құралды қолданып жатқанда, құралдың артындағы булық міндетті түрде ашық болуы тиіс.
- Құрал қатты ысып кетуден қорғайтын автоматты қорғаумен жабдықталған. Егер құрал қажет мөлшерде суып болмаса (мысалы, салқындатқыштары жабылған болса), құрал автоматты түрде өшіп қалады. Құралды токтан ажыратып, ысып кетуден сақтаныз. Құрал суытылғаннан кейін, оны қайта қосуға болады. Осылай істеу үшін, құралды тоққа қайта қосып, қосу/өшіру түймесін басыңыз.
- Құралды сақтап қояр алдында, оны 15 минуттай суытып алыңыз.
- Егер сіз жаңа ғана судан шыққан болсаңыз немесе жаңа ғана душ қабылдаған болсаңыз, құралды қолданар алдында өзіңізді мұқият түрде сүртіп, кептіріңіз.
- Көзіңізді құртып алмау үшін, лампалар қосылып тұрғанда оның жарығына қарамаңыз. Көздеріңізді жұмып отырыңыз.
- Құрал қосылып тұрғанда, фильтр мен оның айналасындағы бөлшектер қатты ысып кетеді. Оларға тиемеңіз.
- Егер фильтр зақымдалған, сынық немесе жоқ болса, құралды қолданбаңыз.
- Ем қабылдап болған бойдан, ем қабылдаған денеңізді жылдам суытудан сақ болыңыз.
- Ем қабылдап жатқанда ұйықтап кетпеңіз.
- Ауыруды азайтатын дәрілер ыстықтың сезімталдығын кемітеді. Егер сіз ауыруды азайтатын дәрі қабылдап жүрген болсаңыз, құралды қолданар алдында дәрігермен кеңесіңіз.
- Егер ауыр ауруға шалдыққан болсаңыз (мысалы, диабет, жүрек ауруы, ауыр асқынған аурулар, склероз, тромбоз, қан ұюының аурулары), қолдану алдында дәрігерден кеңес алыңыз.
- Әдеттегідей, ыстық душ қабылдай алмайтын болсаңыз, бұл құралды қолданбаңыз. Күмәндансаңыз, дәрігерден кеңес алыңыз.
- Егер сіз инфра қызыл сәулеге тым сезімтал болсаңыз, осы құралды қолданып жатқанда абай болыңыз. Егер күмәніңіз болса, онда дәрігермен ақылдасыңыз.
- Егер сізде ісік болса, немесе күйдіріп алған жеріңіз болса, онда құралды қолданбаңыз, себебі бұл құрал ауыруыңызды асқындырып жіберуі мүмкін. Егер күмәніңіз болса, онда дәрігермен кеңесіңіз.
- Егер 6-8 рет ем қабылдағаннан кейін де жақсаруды сезбесеңіз, құралды қолдануды тоқтатып, дәрігеріңізбен кеңесіңіз.
- Терінің ысып кетуінен сақтану үшін, тым жақын арақашықтықтан сақтаныңыз.

Электромагниттік өрістер (ЭМӨ)

Philips компаниясы шығарған бұл құралы электромагниттік өрістерге (ЭМӨ) қатысты барлық стандарттарға сай келеді. Дұрыс әрі осы пайдаланушы нұсқаулығындағы нұсқауларға сәйкес қолданылса, қазіргі кезде белгілі ғылыми дәлелдерге негізделі отырып құралды қолдану қауіпсіз деуге болады.

Құрылғыны қолдану

InfraCare тиімділігі

InfraCare инфрақызыл сәуле шығарады, ол теріге терең еніп, ұлпаны жылытады. Жылылық миға түсетін нейрон белгілерін басқарады және осы арқылы ауыру сезімін басады. Жылыту процесі қан айналымын жылдамдатады және қантамырларын кеңейтеді, бұл арқылы дене талшықтарын қалыптастыру мен қоректендіруге қажетті заттардың жүруі жылдамдатылады. Инфра қызыл сәуле, сондай-ақ, метаболикалық процестердің жүруін және

денеден артық заттардың шығуын тездетеді. Себебі ол дене талшықтарын серпіндірек жасайды, сонымен қатар, жылылық қаттылықты азайтады және буындарды икемдірек қылады. Осы әсерлер нәтижесінде InfraCare құралының әсері бұлшық ет және буын ауруларына көмектеседі.

Емді жасау

InfraCare дегеніміз, ол жергілікті жылыту емін беретін құрал.

Жасауға болатын емдер:

- Анда санда болатын немесе созылмалы бұлшық ет ауыруларын, тартылып қалған бұлшық ет пен икемге келмейтін буындарды емдеуге;
- Бел ауыруын емдеуге (люмбаго);
- Үсіп қалғанда болатын ісіктерді емдеуге;
- Уқалау тәрізді басқа емге дайындық ретінде;
- Сіңірді/буынды созып алғанда және ісіктерді емдеуге;
- Жалпы тұмауды емдеуге;
- Ревматизмге байланысты ауыруларды жеңілдету үшін.

Денсаулық тиімділіктері жөнінде қосымша ақпарат қажет болса, www.philips.com интернет бетін ашып, InfraCare сөзін ізденіс ретінде енгізіңіз (Сурет 5).

Қолдануға дайындау

1 Тоқ сымын толығымен босатып алыңыз.

2 Құралды тұрақты, тегіс жерге қойып, қатты ысытып жібермеу үшін, оның айналасында кем дегенде 25 см бос жер қалдырыңыз (Сурет 6).

Құралды неше түрлі жолмен қолдануға болады. Төменде бірнеше мысалдар келтірілген.

- Ауырып тұрған ийығыңызды, мойныңызды, немесе арқаңыздың жоғарғы жағын емдеу үшін, құралды стөлге қойып, лампа орнын артқа қарай бұраңыз. Арқаңызды лампаға қаратып, орындыққа немесе табуреткаға отырыңыз. (Сурет 7)
- Беліңіздің ауыруын емдеу үшін, құралды орындық жанына стөлге қойыңыз. Арқаңызды лампаға қаратып, орындыққа немесе табуреткаға отырыңыз (Сурет 8).
- Ауырып тұрған шынтағыңызды емдеу үшін, құралды стөлге қойып, оның жанына отырыңыз (Сурет 9).
- Ауырып тұрған тізеңізді емдеу үшін, құралды төсек жанындағы үстелге қойып, төсекке жатып, бір айғыңызды лампаға қарай жоғары көтеріп қойыңыз (Сурет 10).
- Жалпы тұмауды емдеу үшін, құралды стөл үстіне қойып, құралдың алдына қарап орындыққа отырыңыз. Жарық сәулесі сіздің бетіңізге түсетіндей етіп, лампа орнын артқа қарай шалқайтыңыз. (Сурет 11)

3 Жарық түсу бағытын сәйкестендіру үшін, лампа орнын артқа немесе алдыға бұраңыз (Сурет 12).

4 Құралдан керекті қашықтықта отырыңыз немесе жатыңыз.

- Денеңізге 30-40 см қашықтықта InfraCare шамамен 40 см x 30 см (ені мен ұзындығы) аймағын емдейді. Одан үлкенірек қашықтықта емдеу аймағы үлкейеді, демек инфра қызыл сәуле де және жылуы да төмендейді. Қашықтығы аз болса, емдеу аймағы азаяды, ал инфра қызыл сәуле мен жылуы артады.
- Абайсызда ысып тұрған фильтрмен қатынасқа түсіп қалмас үшін, денеңіз бен құрал арасындағы қашықтықты жеткілікті түрде алыс ұстаңыз.
- Жылуы жағымды болған қашықтықты таңдаңыз.

Ескертпе: Құрал өзінің толық жылу беру мүмкіндігіне оны қосқаннан соң бірнеше минуттан кейін ғана жетеді. Дегенмен, бұл құрал алғашқы минуттарында тиімді емес екендігін білдірмейді.

Ем ұзақтығы

Ем ұзақтығы ем алғалы жатқан адамға және қолдану тәсіліне байланысты болады. Біз сіздерге тиімді нәтиже алу үшін, бірнеше күн қатарынан күніне бір-екі қысқа ем қабылдаңыз деп, мысалы 15 минуттық емнің 2-ін қабылдаңыз, деп кеңес береміз.

Ескертпе: Тәжірибе бойынша, күніне бір ұзақ емнен көрі бірнеше қысқа ем қабылдаған тиімдірек нәтиже көрсетеді.

Егер күмәніңіз болса, онда дәрігермен кеңесіңіз.

InfraCare құралын қолдану

- 1 Шанышқыны қабырғадағы розеткаға қосыңыз.
- 2 Құралды қосу үшін, қосу/өшіру түймесін басыңыз. Жасыл түсті қосу шамы қосылады (Сурет 13).
- 3 Қажет емдеу уақытын (0-99 минут) о рнату үшін, таймер түймесін басыңыз. Уақытты жылдамырақ реттеу үшін, түймені басып тұрыңыз. Орнатылған уақыт таймер дисплейінде көрсетіледі.
 - Таймер түймесін босатқаннан кейін екі секундтан соң, таймер уақытты төмен қарай санай бастайды. Соңғы минут секундталып көрсетіледі. Төмен қарай санау барысында, қалған уақыт көрсеткіште көрініп жымыңдап тұрады.
 - Орнатылған уақыт таусылғанда, сіз үздікті телеметрлік дыбысын естисіз, және 00 көрсеткіште жымыңдай бастайды.
 - Таймер түймесін басып, телеметрлік дыбысын тоқтатыңыз.
 - Егер сіз таймер түймесін баспасаңыз, телеметрлік дыбыс 45 секундтан соң автоматты түрде тоқтайды.
 - Ем алып жатқан барысында орнатылған уақытты ауыстыру үшін, таймер түймесін екі секунд бойы көрсеткіште 00 пайда болғанша басып тұрыңыз. Сөйтіп, таймер түймесін қолданып, жаңа ем уақытын енгізсеңіз болады.

Ескертпе: Таймер түймесі құралды сөндірмейді. Ол тек орнатылған ем уақыты таусылды деген белгіні ғана береді.

Тазалау

Құралды тоқтан суырып, оны тазалар алдында шамамен 15 минуттай суытып алыңыз.

Қырғыш жөке, қырғыш тазалағыш құралдарды немесе жанар май немесе ацетон тәріздес агрессивті сұйықтықтарды құралды тазалау үшін қолдануға болмайды.

- 1 Лампа орнын және негізін дымқыл шүберекпен сүртіңіз. Құралға су енгізуге болмайды.
- 2 Филтёрдің сыртын жұмсақ шүберекке біраз денатурат шашыратып сүртіп алуыңызға болады.

Сақтау

Филтёр ыстық болған кезде сымның оған тиюіне жол бермеңіз.

- 1 Құралды тоқтан суырып, оны сақтап қояр алдында шамамен 15 минуттай суытып алыңыз.
 - Құралды әрдайым тек ұстағышынан ғана көтеріп, тасымалдаңыз. (Сурет 14)
- 2 InfraCare құралын тек құрғақ жерде сақтаңыз.

Алмастыру

Фильтр

Фильтр жағымсыз жарықтан қорғайды.

Егер фильтр зақымдалса немесе сынып қалса, құралды қолданбаңыз. Тұтынушылар орталығымен хабарласып, кеңес алыңыз.

Ескертпе: Егер кепілдік кезеңінде фильтр зақымдалса немесе сынып қалса, тұтынушылар орталығымен хабарласып, құралды алмастырып алыңыз.

Лампа

Уақыт өткен сайын лампа тиімділігі азаймайды.

Егер лампа жұмыс жасауын тоқтатса, оны өзіңіз ауыстыруға тырыспаңыз. Ақпарат алу үшін, Philips тұтынушылар орталығымен байланысыңыз.

Ескертпе: Егер лампа кепілдік кезеңінде жұмыс істемей қалса, құралды алмастырып алу үшін, тұтынушылар орталығымен байланысыңыз.

Батарея

Таймердің батарея орны құралдың артындағы ойыста орналасқан.

1 Батарея орнының қақпағын бұрауышпен солға қарай бұрау арқылы ашыңыз.

2 Жаңа батарея салыңыз. Жаңа батареяның – және + жақтары дұрыс бағытта тұрғандығын тексеріңіз.

Ескертпе: Біз сізге 1.5V алкалин түймелі батарелардың LR54 түрін қолданыңыз деп кеңес береміз.

3 Батарея орнын жабу үшін, қақпағын орнына қойып, бұрауышпен оңға қарай бұрап бекітіңіз.

Қоршаған орта

- Құрылғыны өз қызметін көрсетіп тозғаннан кейін, күнделікті үй қоқысымен бірге тастауға болмайды. Оның орнына бұл құрылғыны арнайы жинап алатын жерге қайта өңдеу мақсатына өткізіңіз. Сонда сіз қоршаған ортаны қорғауға себіңізді тигізесіз (Сурет 15).
- Батареяны алыңыз. Оны күнделікті үй қоқыстарымен бірге тастауға болмайды, оны арнайы ресми жинайтын жерге апарып тапсырыңыз.

Кепілдік және қызмет көрсету

Егер сізге ақпарат керек болса, немесе сізде шешілмеген мәселе болса, Philips'тің интернет бетіндегі www.philips.com веб-сайтына келіңіз, немесе өзіңіздің еліңіздегі Philips Тұтынушылар Орталығына телефон шалсаңыз болады (ол нөмірді сіз дүние жүзі бойынша берілетін кепілдік кітапшасынан табасыз). Сіздің еліңізде Тұтынушылар Қамқорлық Орталығы жоқ болған жағдайда өзіңіздің жергілікті Philips дилеріне арызданыңыз немесе Philips'тің Үйге арналған құралдар қызмет департаменті және Жеке Қамқор BV бөліміне арызданыңыз.

Ақаулықтарды шешу

Егер құрал жұмыс жасамаса немесе дұрыс жұмыс жасамаса, алдымен, төменде көрсетілген тізімді қараңыз. Егер сіздің мәселеніз ол тізімде болмаса, онда құралдың бір ақауы бар болуы мүмкін. Онда біз сізге Philips тұтынушылар орталығына хабарласуыңызға кеңес береміз.

Ақаулық	Себебі	Шешімі
Құрал жұмыс жасамайды.	Шанышқы қабырғадағы розеткаға дұрыс енгізілмеген болуы мүмкін.	Тoқ шанышқысын қабырғадағы розеткаға қосыңыз.
	Мүмкін қуат берілмей тұрған болар.	Қуаттың бар екендігін басқа құралды қосу арқылы тексеріңіз.
	Лампада зақым болуы мүмкін.	Philips тұтынушылар орталығына хабарласыңыз.
	Құралдың тоқ сымы зақымдалған болар.	Тoқ сымын тексеріңіз. Егер тоқ сымы зақымдалған болса, онда қауіпті жағдай туғызбас үшін, оны тек Philips қызметкері немесе сол тәрізді білікті адам ғана ауыстыруы тиіс.

Ерекшеліктер

Үлгі	HP3631
Номиналды вольтаж (V) Гонконг/Сингапур/Еуропа	220-230
Номиналды вольтаж (V) Қытай/Корея	220
Номиналды вольтаж (V) Малазия	240
Номиналды вольтаж (V) Тайвань	110
Номиналды жиілік (Hz) Гонконг/Сингапур/Еуропа	50-60
Номиналды жиілік (Hz) Қытай/Малайзия	50
Номиналды жиілік (Hz) Корея/Тайвань	60
Қолдану қуаты (W)	300
Класс	II
Классификациясы	Классификациясы жоқ
Су кірісі	IPX0
IR түрі	IR-A/B/C
Сәулелендіру (W/m ²)	шамамен 900
Аймақ өлшемі (см ²)	40x30
Батарея түрі	LR54

Жұмыс атқару шарттары

Температура	+10°C тан +35°C қа дейін
Сәйкес келетін дымқылдық	30% дан 90% ға дейін

Сақтау шарттары

Температура -20°C тан +50°C қа дейін

Сәйкес келетін дымқылдық 30% дан 90% ға дейін (тығыздылықсыз)

Схемалық диаграммалары, қосымша бөлшек тізімі және де басқа техникалық суреттемелері сұраныс бойынша қамтамасыз етілдеі.

Құрал қолданушысы ретінде сіз осы құрал мен басқа құрал арасында болуы мүмкін электромагниттік іркіліс жағдайының немесе басқа іркіліс түрлерінің алдын алу шараларын қолдануыңыз тиіс.

Įvadas

Sveikiname įsigijus pirkinį ir sveiki atvykę į „Philips“! Norėdami naudotis visu „Philips“ palaikymu, savo gaminį registruokite adresu www.philips.com/welcome.

Šiuo „InfraCare“ galite patogiai gydyti raumenų problemas ir sumažinti raumenų skausmą, būdami namuose. Šis aparatas, kaip ir saulė, skleidžia infraraudonuosius spindulius. Specialus filtras praleidžia tik tokią šviesą, kurios reikia norint gauti numatytą gydomąjį poveikį.

Bendras aprašymas (Pav. 1)

- A** Maitinimo elementų skyrius
- B** Laikmatis
- C** Reguliuojamas lempų korpusas
- D** Ventilatorius
- E** Pagrindas
- F** Įjungimo / išjungimo mygtukas su signaline lempute
- G** Filtras
- H** Infraraudonųjų spindulių halogeninė lempa
- I** Rankena

Svarbu**Bendrasis aprašas**

- „InfraCare“ simbolių reikšmė:
- 1 Šis simbolis įspėja apie įkaitusį paviršių (Pav. 2).
- 2 Šis simbolis nurodo, kad prieš naudodami prietaisą turite atidžiai perskaityti vartotojo vadovą. Saugokite vartotojo vadovą, nes jo gali prireikti ateityje (Pav. 3).
- 3 Šis simbolis rodo, kad šis prietaisas yra dvigubai izoliuotas (II klasė) (Pav. 4).
- Šis prietaisas atitinka MDD93/42/EEC medicininių prietaisų direktyvą.

Pavojus!

- Vanduo ir elektra yra pavojingas derinys! Nesinaudokite prietaisu ten, kur yra vandens (pvz., vonioje arba netoli dušo kabinos ar baseino).
- saugokite, kad vanduo nepatektų į prietaisą ir neužpilkite vandens ant jo.

Perspėjimas

- Prieš įjungdami prietaisą patikrinkite, ar ant prietaiso nurodyta įtampa atitinka vietinio tinklo įtampą.
- Jei pažeistas maitinimo laidas, vengiant rizikos, jį turi pakeisti „Philips“ darbuotojai, „Philips“ įgaliotasis techninės priežiūros centras arba kiti panašios kvalifikacijos specialistai.
- Nepalikite įjungto prietaiso be priežiūros.
- Šis prietaisas neskirtas naudoti asmenims, kuriems būdingi sumažėję fiziniai, jutimo arba protiniai gebėjimai, arba tiems, kuriems trūksta patirties ir žinių, nebent už jų saugą atsakingas asmuo prižiūrėjo arba nurodė, kaip naudoti prietaisą.
- Šis prietaisas neskirtas naudoti vaikams. Vaikus reikia prižiūrėti ir užtikrinti, kad jie nežaistų su šiuo prietaisu.

Įspėjimas

- Kai prietaisas yra įjungtas į techniškai netvarkingą sieninį el. lizdą, jo kištukas įkaista. Įsitinkinkite, kad prietaisas įjungiamas į tinkamai prijungtą sieninį el. lizdą.
- Saugokite prietaisą nuo stiprių smūgių.
- Dėl galimo elektros dingimo ir pasinaudoję prietaisu, visuomet išjunkite jį.
- Aparatą pastatykite ant stabilaus, lygaus paviršiaus taip, kad aplink jį būtų bent 25 cm laisvos vietos tam, kad aparatas neperkaistų.
- Nesinaudokite prietaisu, jei kambario temperatūra yra mažesnė nei 10 °C ir didesnė nei 35 °C.
- Įsitinkinkite, kad prietaiso naudojimo metu angos jo nugarėlėje yra neuždengtos.

- Šiame prietaise yra automatinė apsauga nuo perkaitimo. Jei prietaisas nepakankamai ataušinamas (pvz., dėl to, kad vėsinimo angos yra uždengtos), prietaisas automatiškai išsijungia. Išjunkite prietaisą ir pašalinkite perkaitimo priežastį. Kai prietaisas atvėsta, jį vėl galima įjungti. Norėdami tai atlikti, vėl įkiškite prietaiso kištuką ir paspauskite įjungimo / išjungimo mygtuką.
- Prieš valydami ar padėdami saugoti prietaisą, palaukite apie 15 minučių, kol jis atvės.
- Jei ką tik plaukiojote baseine ar maudėtės, prieš naudodamiesi prietaisu, gerai nusauskite odą.
- Kad nepažeistumėte akių, nežiūrėkite į lempos šviesą, kai ji yra įjungta. Būkite užsimerkę.
- Filtras ir apie jį esančios dalys labai įkaista, kai prietaisas įjungiamas. Nelieskite jų.
- Nesinaudokite prietaisu, jei filtras yra sugadintas, sulūžęs ar jei jo išvis nėra.
- Venkite atvėsinti kūną pernelyg greitai iškart po gydymo seanso.
- Gydymo seanso metu neužmkite.
- Skausmą malšinantys vaistai mažina jautrumą karščiui. Jei naudojate skausmą malšinančius vaistus, nesinaudokite prietaisu nepasitarę su gydytoju.
- Jei sergate sunkia liga (pvz., diabetu, širdies liga, ūmiomis uždegiminėmis ligomis, išsėtine skleroze, tromboze, kraujo krešėjimo sutrikimais), pasitarkite su gydytoju prieš naudodamiesi aparatu.
- Bendra taisyklė yra ta, kad jei negalite maudytis karštoje vonioje, nenaudokite šio prietaiso. Kilus abejonėms, pasitarkite su gydytoju.
- Jei esate ypač jautrus infraraudoniesiems spinduliams, naudodami prietaisą būkite ypač atsargūs. Kilus abejonėms, pasitarkite su gydytoju.
- Jei turite patinimų ar uždegimų, nesinaudokite prietaisu, nes šiluma gali pabloginti negalavimus. Jei dvejojate, pasitarkite su savo gydytoju.
- Jei po 6-8 gydymo seansų pagerėjimo nėra, nebesinaudokite prietaisu ir pasitarkite su savo gydytoju.
- Norėdami apsaugoti, kad oda neperkaistų, venkite labai trumpo gydymo atstumo.

Elektromagnetiniai laukai (EML)

Šis „Philips“ prietaisas atitinka visus elektromagnetinių laukų (EMF) standartus. Tinkamai eksploatuojant prietaisą pagal šiame vartotojo vadove pateiktus nurodymus, remiantis dabartine mokslinė informacija, jį yra saugu naudoti.

Prietaiso naudojimas

„InfraCare“ poveikis

„InfraCare“ skleidžia infraraudonuosius spindulius, kurie prasiskverbia giliai į odą ir šildo audinius. Šiluma moduluoja neuronų signalus smegenims, dėl to mažėja skausmas. Šildymas stimuliuoja kraujo apytaką ir išplėčia kraujagysles, o tai pagreitina medžiagų, kurios reikalingos atstatant ir maitinant kūno audinius, pernešimą. Infraraudonieji spinduliai taip pat pagreitina medžiagų apykaitos procesą ir nereikalingų medžiagų pašalinimą iš organizmo. Kadangi dėl to audiniai tampa lankstesni, šiluma taip pat sumažina sustingimą ir sąnariai tampa lankstesniais. Dėl šio poveikio gydymas naudojant „InfraCare“ gali padėti sumažinti skausmą, kurį sukelia raumenų ir sąnarių problemos.

Gydymo pritaikymas

„InfraCare“ yra vietinės šiluminės terapijos prietaisas. Galimas pritaikymas:

- Sustingusių sąnarių bei raumenų ir pavienių ar įsisenėjusių raumenų skausmų gydymas
- Nugaros apačios skausmų gydymas (strėnų gėla)
- Nušalimų gydymas
- Pasiruošimas kitam gydymui, pvz., masažui
- Sausgyslių patempimo ir sumušimų gydymas
- Įprasto peršalimo gydymas
- Skausmo sumažinimui, pvz., susijusio su reumatiniais sutrikimais

- Daugiau informacijos apie prietaiso naudą sveikatai rasite apsilankę interneto tinklapyje www.philips.com ir įvedę paieškos žodį „InfraCare“ (Pav. 5).

Paruošimas naudoti

- 1 Visiškai išvyniokite maitinimo laidą.
- 2 Aparatą pastatykite ant stabilaus, lygaus paviršiaus taip, kad aplink jį būtų 25 cm laisvos vietos tam, kad aparatas neperkaistų (Pav. 6).

Prietaisą galima naudoti įvairiais skirtingais būdais. Žemiau rasite keletą pavyzdžių.

 - Norėdami gydyti skaudantį petį, skaudantį sprandą arba viršutinę nugaros dalį, padėkite prietaisą ant stalo ir atlenkite lempos korpusą atgal. Atsisėskite ant kėdės ar taburetės atsukę nugarą į lempą (Pav. 7).
 - Norėdami gydyti nugaros apačios skausmą, padėkite prietaisą ant stalo, šalia kėdės. Atsisėskite ant kėdės ar taburetės atsukę nugarą į lempą (Pav. 8).
 - Norėdami gydyti skaudančią alkūnę, padėkite prietaisą ant stalo ir atsisisėskite šalia (Pav. 9).
 - Norėdami gydyti skaudantį kelią, prietaisą pastatykite ant staliuko, esančio šalia lovos, atsigulkite ant lovos ir pritraukite vieną koją prie lempos (Pav. 10).
 - Tam, kad gydytumėte įprastą peršalimą, prietaisą pastatykite ant stalo ir atsisisėskite ant kėdės tiesiai priešais prietaisą. Lempą atlenkite atgal taip, kad šviesos pluoštas kristų tiesiai jums ant veido (Pav. 11).

- 3 Šviesos pluošto kritimo kampą koreguokite palenkdami lempos korpusą į priekį ar atgal (Pav. 12).

- 4 Atsisėskite arba atsigulkite reikiamu atstumu nuo prietaiso.

- 30–40 cm atstumu nuo kūno „InfraCare“ veikia maždaug 40 cm plotą, kai lempa yra 30 cm atstumu nuo kūno (plotas x aukštis). Didesniu atstumu gydoma vieta tampa didesne, o infraraudonieji spinduliai ir šiluma mažiau intensyvūs. Kuo mažesnis atstumas, tuo gydoma sritis mažesnė, o infraraudonieji spinduliai bei šiluma intensyvesni.
- Žiūrėkite, kad atstumas tarp prietaiso ir jūsų kūno būtų pakankamas tam, kad netyčia neprisiliestumėte prie įkaitusių filtrų.
- Atstumą pasirinkite taip, kad šiluma nesukeltų nepatogumų.

Pastaba: Prietaiso skleidžiama šiluma reikiamą intensyvumą pasiekia tik po kelių minučių nuo prietaiso įjungimo. Bet tai nereiškia, kad prietaisas neveiksmingas pirmąsias kelias minutes.

Gydymo trukmė

Gydymo trukmė priklauso nuo gydomo asmens ir nuo gydymo rūšies. Mes rekomenduojame keletą trumpų gydymo seansų per dieną, pvz., 2 gydymai po 15 minučių, keletą dienų iš eilės tam, kad pasiektumėte rezultatų.

Pastaba: praktika parodė, kad keletas trumpų gydymo seansų per dieną duoda geresnių rezultatų, nei vienas ilgas gydymo seansas.

Kilus abejonėms, būtinai pasitarkite su savo gydytoju!

„InfraCare“ naudojimas

- 1 Įkiškite laidą į sieninį el. lizdą.
- 2 Paspauskite įjungimo / išjungimo mygtuką, norėdami įjungti prietaisą. Įsijungs žalia įjungimo lemputė (Pav. 13).
- 3 Paspauskite laikmačio mygtuką, norėdami n **ustatyti** pageidaujamą gydymo laiką (0-99 minutes). Norėdami laiką nustatyti greičiau, mygtuką laikykite nuspaudę. Nustatytas laikas bus rodomas laikmačio ekrane.

- Praėjus dviem sekundėms po laikmačio mygtuko atleidimo, laikmatis pradės skaičiuoti laiką minutėmis. Paskutinė minutė skaičiuojama sekundėmis. Skaičiuojant likęs laikas blykčioja ekrane.
- Kai nustatytas laikas baigiasi, girdėsite trūkčiojantį pypsėjimą ir „00“ blykčioja ekrane.
 - Paspauskite laikmačio mygtuką, kad išjungtumėte pypsėjimą.
 - Jei nepaspausite laikmačio mygtuko, pypsėjimas automatiškai išsijungs po 45 sekundžių.
- Kad pakeistumėte nustatytą laiką gydymo seanso metu, 2 sekundes laikykite paspausta laikmačio mygtuką, kol ekrane pasirodys „00“. Tada naudodamiesi laikmačio mygtuku nustatykite naują gydymo seanso laiką.

Pastaba: Laikmatis neišjungia aparato. Jis tik praneša, kad baigėsi nustatytas laikas.

Valymas

Prieš valydami prietaisą, atjunkite jį nuo maitinimo tinklo ir palaukite apie 15 minučių, kol jis atvės. niekada nenaudokite šiurkščių kempinių, šlifuojamųjų valiklių arba ėsdinančių skysčių, pvz., benzolo arba acetono prietaisui valyti.

- 1** Drėgna šluoste nuvalykite lempų korpusą ir pagrindą. Saugokite, kad į prietaisą nepatektų vandens.
- 2** Filto išorę galite nuvalyti minkšta šluoste, sudrėkinta trupučiu denatūruoto spirito.

Laikymas

Saugokite, kad laidas nepalietų įkaitusio filtro.

- 1** Prieš padėdami prietaisą saugoti, atjunkite jį nuo maitinimo tinklo ir palaukite apie 15 minučių, kol jis atvės.
 - Visuomet prietaisą kelkite ar neškite tik laikydami už pagrindo (Pav. 14).
- 2** InfraCare laikykite sausoje vietoje.

Pakeitimas

Filtrai

Infraraudonųjų spindulių filtras apsaugo nuo nepageidaujamos šviesos.

Jei filtras pažeidžiamas ar sulūžta, nebenaudokite prietaiso. Kreipkitės informacijos į „Philips“ klientų aptarnavimo centrą.

Pastaba: Jei filtras sugenda ar yra pažeidžiamas garantiniu laikotarpiu, kreipkitės į klientų aptarnavimo centrą, kad pakeistų prietaisą.

Lempa

Lempos efektyvumas bėgant laikui nesumažėja.

Jei lempa neveikia, nemėginkite jos pakeisti. Kreipkitės informacijos į „Philips“ klientų aptarnavimo centrą.

Pastaba: Jei lempa nustoja veikti garantiniu laikotarpiu, kreipkitės į klientų aptarnavimo centrą, kad pakeistų pakeistų.

Baterija

Laikmačio baterijų skyrelis yra aparato nugarėlės nišoje.

- 1** Nuimkite baterijų skyrelio dangtelį sukdami jį atsuktuvu į kairę.
- 2** Įdėkite naują bateriją. Įsitikinkite, kad naujos baterijos - ir + poliai nukreipti teisinga kryptimi.

Pastaba: Patariame naudoti 1,5 V, LR54 tipo šarminę bateriją.

3 Kad uždarytumėte baterijos skyrelį, vėl uždėkite dangtelį ir atsuktuvu pasukite jį į dešinę.**Aplinka**

- Susidėvėjusio prietaiso neišmeskite su įprastomis buitinėmis atliekomis, o nuneškite jį į oficialų surinkimo punktą perdirbti. Taip prisidėsite prie aplinkosaugos (Pav. 15).
- Neišmeskite baterijos į įprastą šiukšlių dėžę, o pristatykite ją į oficialų surinkimo punktą.

Garantija ir techninis aptarnavimas

Jei jums reikalinga techninė priežiūra ar informacija arba jei kilo problemų, apsilankykite „Philips“ svetainėje www.philips.com arba susisiekite su savo šalies „Philips“ klientų aptarnavimo centru (jo telefono numerį rasite visame pasaulyje galiojančios garantijos lankstinuke). Jei „Philips“ klientų aptarnavimo centro jūsų šalyje nėra, kreipkitės į vietinį „Philips“ atstovą.

Greitas trikčių šalinimas

Jei prietaisas neveikia arba veikia netinkamai, pirmiau peržvelkite toliau pateiktą sąrašą. Jei triktis nepažymėta sąrašė, gali būti, kad prietaise yra defektas. Tokiu atveju patariame nuvežti prietaisą savo pardavėjui arba į oficialų „Philips“ klientų aptarnavimo centrą.

Problema	Priežastis	Sprendimas
Prietaisas neįsijungia.	Kištukas gali būti netinkamai įkištas į elektros lizdą.	Įkiškite kištuką į elektros lizdą tinkamai.
	Gali būti energijos tiekimo trukdžių.	Patikrinkite, ar elektros lizdas veikia, įjungę jį kitą prietaisą.
	Gali būti sugedusi lempa.	Kreipkitės į „Philips“ klientų aptarnavimo centrą.
	Gali būti pažeistas prietaiso laidas.	Patikrinkite maitinimo laidą. Jei maitinimo laidas pažeistas, vengiant rizikos, jį turi pakeisti „Philips“ darbuotojai ar panašios kvalifikacijos asmenys.

Specifikacijos

Modelis	HP3631
Nominali įtampa (V) Honkongas/Singapūras/Europa	220–230
Nominali įtampa (V) Kinija/Korėja	220
Nominali įtampa (V) Malaizija	240
Nominali įtampa (V) Taivanas	110
Nominalus dažnis (Hz) Honkongas/Singapūras/Europa	50–60
Nominalus dažnis (Hz) Kinija/Malaizija	50
Nominalus dažnis (Hz) Korėja/Taivanas	60
Atitinkama įėjimo galia (W)	300
Klasė	II

Modelis	HP3631
Klasifikacija	nesuklasifikuota
Vandens patekimas	IPX0
IR tipas	IR-A/B/C
Apšvita (W/m ²)	apie 900
Lauko matmenys (cm ²)	40x30
Baterijos tipas	LR54

Naudojimo sąlygos

Temperatūra	nuo +10 °C iki +35 °C
Sąlyginis drėgnumas	nuo 30% iki 90%

Laikymo sąlygos

Temperatūra	nuo -20 °C iki +50 °C
Sąlyginis drėgnumas	nuo 30% iki 90% (be kondensacijos)

Pageidavus pridedamos grandinės diagramos, sudedamųjų dalių sąrašai ir kiti techniniai aprašymai. Naudojantis prietaisu imkitės priemonių, kurios apsaugotų nuo atsirandančių elektromagnetinių trikdžių ar kito tipo sąveikos tarp šio prietaiso ir kitų prietaisų.

Ievads

Apsveicam ar pirkumu un laipni lūdzam Philips! Lai pilnībā gūtu labumu no Philips piedāvātā atbalsta, reģistrējiet savu izstrādājumu www.philips.com/welcome.

Ar InfraCare jūs varat ērti remdēt muskuļu problēmas un sāpes mājas apstākļos. Tieši tāpat kā saule, ierīce izstaro infrasarkanos starus. Īpašais filtrs laiž tikai to gaismas veidu, kas ir nepieciešams, lai sasniegtu paredzēto ārstēšanas rezultātu.

Vispārējs apraksts (Zīm. 1)

- A** Bateriju nodalījums
- B** Taimeris
- C** Lampu korpuss ar koriģējamu leņķi
- D** Ventilators
- E** Pamatne
- F** Ieslēgšanas/izslēgšanas poga ar jauda-ieslēgta lampiņu
- G** Filtrs
- H** Infrasarkanā staru halogēna lampa
- I** Rokturis

Svarīgi**Vispārīgi**

- Uz InfraCare esošie simboli nozīmē:
- 1 Šis simbols brīdina par karstām virsmām (Zīm. 2).
- 2 Šis simbols norāda, ka Jums uzmanīgi jāizlasa šo lietotāja rokasgrāmatu pirms lietojat ierīci. Saglabājiet lietotāja rokasgrāmatu tālākām uzziņām (Zīm. 3).
- 3 Šis simbols norāda, ka šai ierīcei ir dubulta izolācija (II klase) (Zīm. 4).
- Šī ierīce atbilst Medicīnisko ierīču direktīvai MDD93/42/EEK.

Briesmas

- Ūdens un elektrība ir bīstams savienojums! Nelietojiet šo ierīci mitrā vidē (piemēram, vannas istabā vai dušas vai peldbaseina tuvumā).
- Neļaujiet ūdenim ieplūst ierīcē vai nesmidziniet uz ierīces ūdeni.

Brīdinājums

- Pirms ierīces pievienošanas elektrotīklam pārbaudiet, vai uz tās norādītais spriegums atbilst elektrotīkla spriegumam jūsu mājā.
- Ja elektrības vads ir bojāts, tas jānomaina Philips pilnvarota servisa centra darbiniekiem vai līdzīgi kvalificētām personām, lai izvairītos no briesmām.
- Neatstājiet ierīci bez uzraudzības, tai esot ieslēgtai.
- Šo ierīci nevar izmantot personas ar fiziskiem, maņu vai garīgiem traucējumiem vai ar nepietiekamu pieredzi un zināšanām, kamēr par viņu drošību atbildīgā persona nav īpaši viņus apmācījusi izmantot šo ierīci.
- Šī ierīce nav paredzēta bērniem. Bērns jāuzrauga, lai nodrošinātu, ka tie nespēlējas ar ierīci.

Ievēroībai

- Ja elektrotīkla kontaktligzdā, kurai pieslēgta šī ierīce, savienojumos ir slikts kontakts, ierīces kontaktdakša sakarst. Raugieties, lai šīs ierīces kontaktdakša tiktu iesprausta pareizi pieslēgtā kontaktligzdā.
- Nepakļaujiet ierīci spēcīgiem triecieniem.
- Vienmēr atvienojiet ierīci no elektrotīkla pēc izmantošanas, kā arī elektrotīkla kļūmes gadījumā.
- Novietojiet ierīci uz stabilas, līdzsvara virsmas. Lai novērstu pārkaršanu, pārliecinieties, ka ap ierīci ir vismaz 25 cm brīvas telpas.
- Nelietojiet ierīci telpā, kuras temperatūra ir zemāka par 10°C vai augstāka par 35°C.
- Raugieties, lai atveres ierīces aizmugurē paliek atvērtas sauļošanās laikā.

- Šai ierīcei ir automātiska aizsardzība pret pārkaršanu. Ja ierīce nav pietiekami atdzisusi (piem., tāpēc ka atveres ir aizvērtas), ierīce automātiski izslēgsies. Atvienojiet ierīci no elektrotīkla un novērsiet pārkaršanas cēloni. Ja ierīce ir atdzisusi, to var atkal ieslēgt. Lai to izdarītu, pieslēdziet to elektrotīklam un nospiediet ieslēgšanas/izslēgšanas slēdzi.
- Pirms tīrīt vai novietojat to uzglabāšanai, ļaujiet tai atdzist aptuveni 15 minūtes.
- Ja esat tikko peldējies vai bijis dušā, pārliedzieties, ka pirms šīs ierīces izmantošanas esat rūpīgi nosusinājis ādu.
- Lai netraumētu acis, neskatieties lampas radītajā gaismā, kad tā ir ieslēgta. Turiet acis aizvērtas.
- Kad ierīce ir ieslēgta, filtrs un daļas ap to var ievērojami sakarst. Nepieskarieties tām.
- Nekad neizmantojiet ierīci, ja filtrs ir bojāts, salauzts vai tā vispār nav.
- Neatdzesējiet pārāk intensīvi to ķermeņa daļu, kurai veicat procedūru.
- Neaizmiedziet procedūras laikā.
- Pretsāpju līdzekļi samazina jutīgumu pret siltumu. Neizmantojiet šo ierīci, ja esat lietojis pretsāpju medikamentus, pirms tam nekonsultējoties ar savu ārstējošo ārstu.
- Ja jums ir smaga slimība (piem., diabēts, sirds nepietiekamība, akūti iekaisumi, multiplā skleroze, tromboze, asins recēšanas traucējumi), pirms ierīces izmantošanas konsultējieties ar savu ārstējošo ārstu.
- Principā, ja nepanasat karstu vannu, nelietojiet šo ierīci. Ja šaubāties, konsultējieties ar savu ārstējošo ārstu.
- Ja esat ļoti jutīgs vai nejutīgs pret infrasarkano staru gaismu, jums jābūt ļoti piesardzīgam, kad izmantojat ierīci. Ja šaubāties, konsultējieties ar savu ārstējošo ārstu.
- Neizmantojiet ierīci, ja jūsu āda ir pietūkusi vai iekaisusi, jo karstums var saasināt sūdzības. Ja šaubāties, sazinieties ar savu ārstējošo ārstu.
- Ja pēc 6-8 procedūrām nav uzlabojumu, pārstājiet izmantot ierīci un sazinieties ar savu ārstējošo ārstu.
- Lai novērstu ādas pārkaršanu, nelietojiet ierīci ļoti tuvu pie ādas.

Elektromagnētiskie Lauki (EMF)

Šī Philips ierīce atbilst visiem standartiem saistībā ar elektromagnētiskiem laukiem (EMF). Ja rīkojaties atbilstoši un saskaņā ar instrukcijām šajā rokasgrāmatā, ierīce ir droši izmantojama saskaņā ar mūsdienās pieejamajiem zinātniskiem datiem.

Ierīces lietošana

InfraCare nodrošinātie rezultāti

InfraCare rada infrasarkano staru gaismu, kas dziļi iekļūst jūsu ādā un uzsilda audus. Siltums modulē neironu signālus uz smadzenēm un tādā veidā samazina sāpju sajūtu. Sildīšana stimulē asins cirkulāciju un paplašina asinsvadus, kas paātrina vielas, kas nepieciešama, lai atjaunotu un barotu ķermeņa audus, transportēšanu jūsu ķermenī. Infrasarkano staru gaisma arī paātrina vielmaiņas procesus un izvada no ķermeņa atkritumvielas. Tā kā tā padara audus daudz uzņēmīgākus pret siltumu, siltums samazina stīvumu un padara locītavas daudz lokanākas. Šīs iedarbības dēļ, procedūras, kas veiktas izmantojot InfraCare, var remdēt sāpes, kas radušās muskuļu vai locītavu problēmu dēļ.

Ārstnieciska lietošana

InfraCare ir lokāla siltuma terapijas ierīce.

Iespējamā izmantošana:

- Nejaūšu vai hronisku muskuļu sāpju, stīvu muskuļu un stīvu saišu remdēšanai
- Muguras apakšējās daļas krīku (lumbago) remdēšanai
- Apsaldējuma čūlu ārstēšana
- Sagatavošana citām procedūrām, piemēram, masāžai
- Sastiepumu un sasitumu remdēšanai
- Parastu saaukstēšanas ārstēšanai

- Sāpju remdēšanai, piem., reimatisma
- ▶ Lai iegūtu plašāku informāciju par labvēlīgo ietekmi uz veselību, lūdzu, apmeklējiet www.philips.com, un meklējiet pēc atslēgas vārda InfraCare (Zīm. 5).

Sagatavošana lietošanai

- 1 Pilnīgi atritiniet elektrības vadu.
- 2 Novietojiet ierīci uz stabilas, līdzenas virsmas un, lai novērstu pārkaršanu, pārliecinieties, ka ap ierīci ir vismaz 25 cm brīvas telpas (Zīm. 6).
Ierīci var izmantot daudz dažādos veidos. Zemāk ir minēti daži piemēri.
 - Lai ārstētu sāpošu plecu, kaklu vai muguras apakšējo daļu, novietojiet ierīci uz galda, nolieciet lampas korpusu atpakaļ. Apsēdieties uz krēsla vai soliņa ar muguru pret lampu (Zīm. 7).
 - Lai remdētu muguras apakšējās daļas sāpes, novietojiet ierīci uz galda blakus krēslam. Apsēdieties uz krēsla vai soliņa ar muguru pret lampu (Zīm. 8).
 - Novietojiet ierīci uz galda, un apsēdieties blakus tai, lai ārstētu sāpošu elkoni (Zīm. 9).
 - Novietojiet ierīci uz naktsgaldiņa un atgulties uz gultas ar vienu kāju paceltu pret lampu, lai ārstētu sāpošu ceļgalu (Zīm. 10).
 - Lai ārstētu vispārēju saaukstēšanos, novietojiet ierīci uz galda un apsēdieties uz krēsla pret ierīci. Nolieciet lampas korpusu atpakaļ, lai gaismas stars tiktu vērts pret jūsu seju (Zīm. 11).
- 3 Lai koriģējiet gaismas stara virzienu, nolieciet lampas korpusu uz priekšu vai atpakaļ (Zīm. 12).
- 4 Apsēdieties vai apgulieties atbilstošā atstatumā no ierīces.
 - 30-40 cm lielā atstatumā no ķermeņa ierīce apstaro apmēram 40 cm x 30 cm (p x a) zonu. Lielākā atstatumā apstarojamā zona palielinās un infrasarkanā staru gaismas, tādējādi arī siltuma intensitāte samazinās. Mazākā atstatumā izstarojamā zona samazinās un infrasarkanā staru gaismas, tādējādi arī siltuma intensitāte palielinās.
 - Pārliecinieties, ka atstatums starp jūsu ķermeni un ierīci ir pietiekami liels, lai izslēgtu nejaūšu saskarsmi ar karsto filtru.
 - Izvēlēties tādu atstatumu, kādā siltums ir komfortabls.

Piezīme: Lūdzu, ņemiet vērā, ka ierīces siltums nesasniedz pilnu intensitāti vairākas minūtes pēc ierīces ieslēgšanas. Tomēr tas nenozīmē, ka ierīce pirmajās minūtēs nav efektīva.

Procedūras ilgums

Procedūras ilgums ir atkarīgs no personas, kas izmantos ierīci, un izmantošanas veida. Lai iegūtu labus rezultātus, iesakām dažas īsas procedūras dienā, piem., 2 procedūras katru pa 15 minūtēm vairākas dienas pēc kārtas.

Piezīme: Prakse ir uzrādījusi, ka vairākas īsas procedūras dienā uzrāda labākus rezultātus nekā viena garāka procedūra.

Ja šaubāties, vienmēr sazinieties ar savu ārstējošo ārstu!

InfraCare izmantošana

- 1 Ievietojiet kontaktdakšu sienas kontaktligzdā.
- 2 Nospiediet ieslēgšanas/izslēgšanas pogu uz ierīces. Zaļā barošanas lampiņa ieslēgsies (Zīm. 13).
- 3 Nospiediet taimera pogu, lai **iestatītu** vēlamo procedūras laiku (0-99 minūtes). Turiet pogu nospiektu, lai pielāgotu laiku vēl ātrāk. Iestatītais laiks tiek attēlots taimera displejā.
 - ▶ Divas sekundes pēc taimera pogas atlaišanas, taimeris sāk skaitīt minūtes. Pēdējā minūte tiek attēlota sekundēs. Skaitīšanas laikā atlikušais laiks mirgo uz displeja.
 - ▶ Kad jūsu iestatītais laiks ir pagājis, dzirdēsiet saraustītu signālu un 00 mirgo uz displeja.
 - Nospiediet taimera pogu, lai pārtrauktu signālu.
 - Ja nospiedīsiet taimera pogu, signāls automātiski apklusīs pēc 45 sekundēm.

- Lai procedūras laikā izmainītu iestatīto laiku, nospiediet taimera pogu divas sekundes, kamēr uz displeja neparādās 00. Tad ar taimera pogu iestatiet jaunu procedūras laiku.

Piezīme: Taimeris neizslēdz ierīci. Tas tikai signalizē, ka iestatītais laiks ir beidzies.

Tīrīšana

Pirms tīrīt ierīci, atslēdziet to no elektrības, un ļaujiet tai atdzist apmēram 15 minūtes.

Ierīces tīrīšanai nekad nelietojiet nekādus katlu beržamos, abrazīvus tīrīšanas līdzekļus vai agresīvus šķīdumus, piemēram, benzīnu vai acetonu.

- 1 Tīriet lampas korpusu un pamatni ar mitru drāniņu. Neļaujiet ūdenim ieplūst ierīcē.
- 2 Varat tīrīt filtra ārpusi ar mitru drāniņu, kas ir nedaudz samitrināta ar metilspirtu.

Uzglabāšana

Raugieties, lai vads nesaskartos ar filtru, kamēr tas ir karsts.

- 1 Pirms novietot ierīci glabāšanā, atslēdziet to no elektrotīkla un ļaujiet tai atdzist apmēram 15 minūtes.
 - Vienmēr nolieciet vai pārnēsājiet ierīci aiz tās roktura (Zīm. 14).
- 2 Glabājiet InfraCare sausā vietā.

Rezerves daļas

Filtrs

Filtrs pasargā no nevēlamas gaismas iedarbības.

Neizmantojiet ierīci, ja filtrs ir bojāts vai salauzts. Lai iegūtu plašāku informāciju, sazinieties ar Philips Klientu apkalpošanas centru.

Piezīme: Ja filtrs salūzt vai sabojājas garantijas perioda laikā, sazinieties ar Klientu apkalpošanas centru, lai samainītu ierīci.

Lampa

Lampas efektivitāte laika gaitā nesamazinās.

Nemēģiniet nomainīt lampu, ja tā vairs nedarbojas. Lai iegūtu plašāku informāciju, sazinieties ar Philips Klientu apkalpošanas centru.

Piezīme: Ja lampa sabojājas garantijas perioda laikā, sazinieties ar Klientu apkalpošanas centru, lai samainītu ierīci.

Baterija

Taimera bateriju nodaļums atrodas ierīces aizmugurējās daļas padziļinājumā.

- 1 Noņemiet bateriju nodaļuma vāku, pagriežot to pa kreisi ar skrūvgriezi.
- 2 Ievietojiet jaunu bateriju. Pārlicinieties, ka jaunas baterijas + un – poli tiek ievietoti pareizā virzienā.

Piezīme: Mēs iesakām izmantot 1,5V alkaline pogas veida bateriju, modelis LR54.

- 3 Lai aizvērtu bateriju nodaļumu, novietojiet atpakaļ vāku un pagrieziet to pa labi ar skrūvgriezi.

Vides aizsardzība

- Pēc ierīces kalpošanas laika beigām, neizmetiet to kopā ar sadzīves atkritumiem, bet nododiet to oficiālā savākšanas punktā pārstrādei. Tādā veidā jūs palīdzēsiet saudzēt apkārtējo vidi (Zīm. 15).
- Izņemiet bateriju. Neizmetiet bateriju kopā ar parastiem mājāsaimniecības atkritumiem, bet nododiet oficiālā savākšanas vietā.

Garantija un apkalpošana

Ja ir nepieciešams serviss vai informācija, vai palīdzība, lūdzu, apmeklējiet Philips tīmekļa vietni www.philips.com vai sazinieties ar Philips Klientu apkalpošanas centru savā valstī (tā tālruna numurs atrodams vispasaules garantijas brošūrā). Ja jūsu valstī nav Klientu apkalpošanas centra, griezieties pie vietējā Philips izplatītāja.

Kļūmju novēršana

Ja ierīce nedarbojas vai darbojas neatbilstoši, vispirms pārbaudiet zemāk redzamo sarakstu. Ja problēma nav minēta sarakstā, iespējams, ierīce ir bojāta. Tādā gadījumā iesakām sazināties ar Philips Klientu apkalpošanas centru.

Problēma	Iemesls	Atrisinājums
ierīce neieslēdzas.	Kontaktdakša nav atbilstoši ievietota sienas kontaktligzdā.	Atbilstoši iespraudiet kontaktdakšu sienas kontaktligzdā.
	Varētu būt elektrības padeves problēmas.	Pārbaudiet, vai notiek elektrības padeve, pievienojiet citu elektroierīci.
	Lampa varētu būt bojāta.	Sazinieties ar Philips Klientu apkalpošanas centru.
	Iespējams, ir bojāts ierīces elektrības vads.	Pārbaudiet elektrības vadu. Ja elektrības vads ir bojāts, to ir jānomaina Philips vai līdzīgi kvalificētam personām, lai izvairītos no bīstamām situācijām.

Specifikācijas

Modelis	HP3631
Nominālais spriegums (V) Honkonga/Singapūra/Eiropa	220-230
Nominālais spriegums (V) Ķīna/Koreja	220
Nominālais spriegums (V) Malaizija	240
Nominālais spriegums (V) Taivāna	110
Nominālā frekvence (Hz) Honkonga/Singapūra/Eiropa	50-60
Nominālā frekvence (Hz) Ķīna/Malaizija	50
Nominālā frekvence (Hz) Koreja/Taivāna	60
Nominālā jauda (W)	300
Klase	II
Klasifikācija	nav klasificēts

Modelis	HP3631
Hermētiskums	IPX0
IR tips	IR-A/B/C
Starojums (W/m ²)	apm. 900
Lauka izmēri (cm ²)	40x30
Baterijas veids	LR54

Izmantošanas nosacījumi

Temperatūra	no +10°C līdz +35°C
Relatīvais mitrums	no 30% līdz 90%

Uzglabāšanas nosacījumi

Temperatūra	no -20°C līdz +50°C
Relatīvais mitrums	no 30% līdz 90% (bez kondensācijas)

Shēmas diagrammas, sastāvdaļu saraksts un citi tehniskie apraksti ir pieejami pēc pieprasījuma. Jums kā šīs ierīces lietotājam būtu jāveic pasākumi, lai novērstu elektromagnētisko traucējumu vai citu veidu traucējumu rašanos starp šo ierīci un citām ierīcēm.

Wprowadzenie

Gratulujemy zakupu i witamy wśród użytkowników produktów Philips! Aby w pełni skorzystać z oferowanej przez firmę Philips pomocy, zarejestruj swój produkt na stronie www.philips.com/welcome.

Lampa podczerwieni InfraCare umożliwia wygodne leczenie dolegliwości mięśniowych i łagodzenie bólu mięśniowego w warunkach domowych. Podobnie jak słońce, urządzenie emituje promieniowanie podczerwone. Specjalny filtr przepuszcza tylko ten rodzaj promieni, który jest wymagany do osiągnięcia zamierzonego efektu terapeutycznego.

Opis ogólny (rys. 1)

- A** Komora baterii
- B** Minutnik
- C** Obudowa lampy o regulowanym kącie ustawienia
- D** Wentylator
- E** Podstawa
- F** Wyłącznik ze wskaźnikiem zasilania
- G** Filtr
- H** Halogenowa lampa podczerwieni
- I** Uchwyt

Ważne

Opis ogólny

- Znaczenie symboli na lampie InfraCare:
- 1 Ten symbol stanowi ostrzeżenie przed gorącymi powierzchniami (rys. 2).
- 2 Ten symbol oznacza, że przed użyciem urządzenia należy dokładnie zapoznać się z jego instrukcją obsługi i zachować ją na przyszłość (rys. 3).
- 3 Ten symbol wskazuje, że urządzenie ma podwójną izolację wg klasy II (rys. 4).
- Urządzenie jest zgodne z wymaganiami dyrektywy dotyczącej urządzeń medycznych MDD93/42/EEC.

Niebezpieczeństwo

- Woda i elektryczność stanowią niebezpieczne połączenie! Nie używaj urządzenia w miejscu wilgotnym (np. w łazience lub w pobliżu prysznica czy basenu).
- Uważaj, aby nie zamoczyć urządzenia i aby woda nie dostała się do jego wnętrza.

Ostrzeżenie

- Przed podłączeniem urządzenia upewnij się, czy napięcie podane na urządzeniu jest zgodne z napięciem w sieci elektrycznej.
- Ze względów bezpieczeństwa wymianę uszkodzonego przewodu sieciowego należy zlecić autoryzowanemu centrum serwisowemu firmy Philips lub odpowiednio wykwalifikowanej osobie.
- Nie zostawiaj włączonego urządzenia bez nadzoru.
- Urządzenie nie jest przeznaczone do użytku przez osoby o ograniczonych zdolnościach fizycznych, sensorycznych lub umysłowych, a także nieposiadające wiedzy lub doświadczenia w użytkowaniu tego typu urządzeń, chyba że będą one nadzorowane lub zostaną poinstruowane na temat korzystania z tego urządzenia przez opiekuna.
- Urządzenie nie jest przeznaczone do samodzielnego użytku przez dzieci. Nie pozwalaj małym dzieciom bawić się urządzeniem.

Uwaga

- Jeśli gniazdko elektryczne, z którego zasilane jest urządzenie, jest źle podłączone, wtyczka może się nagrzewać. Upewnij się, czy podłączasz urządzenie do prawidłowo zainstalowanego gniazdka.
- Nie narażaj urządzenia na silne wstrząsy.

- Po zakończeniu używania lub w przypadku awarii zasilania zawsze wyjmij wtyczkę urządzenia z gniazdka elektrycznego.
- Ustaw urządzenie na stabilnej, równej powierzchni. Zapewnij wokół niego co najmniej 25 cm wolnej przestrzeni, aby zapobiec przegrzewaniu.
- Nie korzystaj z urządzenia w otoczeniu o temperaturze niższej niż 10°C lub wyższej niż 35°C.
- Upewnij się, że otwory wentylacyjne w tylnej części urządzenia są odsłonięte podczas korzystania z urządzenia.
- Urządzenie jest wyposażone w automatyczne zabezpieczenie przed przegrzewaniem. W przypadku niewystarczającego chłodzenia (np. w wyniku przykrycia otworów wentylacyjnych) urządzenie wyłącza się automatycznie. Wyjmij wtyczkę urządzenia z gniazdka elektrycznego i usuń przyczynę przegrzania. Po schłodzeniu urządzenia można je włączyć ponownie. Aby to zrobić, podłącz urządzenie ponownie do źródła zasilania, a następnie naciśnij wyłącznik.
- Przed czyszczeniem lub schowaniem urządzenia odczekaj około 15 minut, aż ostygnie.
- Po wyjściu z basenu lub spod prysznica wytrzyj się dokładnie, zanim skorzystasz z urządzenia.
- Aby uniknąć uszkodzenia wzroku, nie patrz w światło włączonej lampy. Trzymaj oczy zamknięte.
- Filtr oraz części umieszczone bezpośrednio dookoła filtra nagrzewają się po włączeniu urządzenia. Nie dotykaj ich.
- Nigdy nie używaj urządzenia w przypadku zniszczenia, uszkodzenia lub braku filtra.
- Bezpośrednio po sesji naświetlania unikaj zbyt intensywnego wychładzania naświetlanych części ciała.
- Nie śpij w trakcie naświetlania.
- Środki przeciwbólowe zmniejszają wrażliwość na ciepło. Nie korzystaj z urządzenia podczas stosowania tych leków bez uprzedniego skonsultowania się z lekarzem.
- Jeśli cierpisz na poważną chorobę (np. cukrzycę, chorobę serca, ostrą chorobę zapalną, stwardnienie rozsiane, zakrzepicę lub zaburzenia krzepnięcia krwi) przed użyciem zasięgnij opinii lekarza.
- Zazwyczaj osoby, które nie mogą brać gorących kąpeli, nie mogą także korzystać z tego urządzenia. W razie wątpliwości zasięgnij opinii lekarza.
- Osoby nadwrażliwe lub niewrażliwe na promieniowanie podczerwone powinny zachować szczególną ostrożność podczas korzystania z urządzenia. W razie wątpliwości zasięgnij opinii lekarza.
- Nie należy korzystać z urządzenia w przypadku opuchlizny lub stanów zapalnych, ponieważ ciepło może zwiększyć te dolegliwości. W razie wątpliwości skonsultuj się z lekarzem.
- Jeśli odbicie 6–8 naświetlań nie przynosi poprawy, przerwij korzystanie z urządzenia i skonsultuj się z lekarzem.
- Aby zapobiec przegrzaniu skóry, nie stosuj urządzenia zbyt blisko skóry.

Pola elektromagnetyczne (EMF)

Niniejsze urządzenie firmy Philips spełnia wszystkie normy dotyczące pól elektromagnetycznych. W przypadku prawidłowej obsługi zgodnie z zaleceniami zawartymi w instrukcji urządzenie jest bezpieczne w użytkowaniu, co potwierdzają badania naukowe dostępne na dzień dzisiejszy.

Zasady używania

Wpływ lampy podczerwieni InfraCare

Lampa InfraCare wytwarza promieniowanie podczerwone wnikające głęboko w skórę i rozgrzewające tkanki.

Ciepło moduluje sygnały neuronowe dochodzące do mózgu i w ten sposób uśmierza ból. Nagrzewanie pobudza krążenie krwi i rozszerza naczynia krwionośne, co z kolei przyspiesza transport substancji niezbędnych do odbudowy i odżywienia tkanek. Światło podczerwone przyspiesza także procesy metaboliczne oraz proces usuwania produktów przemiany materii. Ponieważ ciepło wpływa także na większą elastyczność tkanek, nagrzewanie redukuje uczucie zesztywnienia stawów.

Biorąc pod uwagę powyższe efekty, naświetlanie za pomocą lampy InfraCare jest w stanie uśmierzyć bóle mięśni i stawów.

Zastosowania lecznicze

Lampa InfraCare jest urządzeniem do miejscowego leczenia ciepłem.

Możliwe zastosowania:

- Leczenie okresowych lub chronicznych bólów mięśni, sztywności mięśni i stawów
- Leczenie bólu krzyża (lumbago)
- Leczenie odmrożeń
- Przygotowanie do innego leczenia, na przykład masażu
- Leczenie skręceń i stłuczeń
- Leczenie przeziębień
- Łagodzenie bólu, na przykład przy zaburzeniach reumatycznych

➤ Więcej informacji na temat korzystnego wpływu urządzenia na zdrowie można znaleźć w stronie www.philips.com, wpisując hasło wyszukiwania „InfraCare” (rys. 5).

Przygotowanie do użycia

1 Całkowicie rozwin przewód sieciowy.

2 Ustaw urządzenie na stabilnej, równej powierzchni i zapewnij wokół niego co najmniej 25 cm wolnej przestrzeni, aby zapobiec przegrzewaniu (rys. 6).

Istnieje wiele różnych sposobów wykorzystania urządzenia. Poniżej przedstawiono kilka przykładów.

- Aby leczyć bóle barku, szyi lub górnych części pleców, umieść urządzenie na stole, odchyl obudowę lampy do tyłu i usiądź na krześle plecami w kierunku lampy (rys. 7).
- Aby leczyć bóle krzyża, umieść urządzenie na stole obok krzesła i usiądź plecami w kierunku lampy (rys. 8).
- Aby leczyć bóle łokci, umieść urządzenie na stole i usiądź obok niego (rys. 9).
- Aby leczyć bóle kolana, umieść urządzenie na stoliku nocnym i połóż się na łóżku z nogą wyciągniętą w kierunku lampy (rys. 10).
- Aby leczyć przeziębienie, umieść urządzenie na stole i usiądź naprzeciwko niego na krześle. Odchyl obudowę lampy do tyłu, tak aby skierować strumień światła w kierunku twarzy (rys. 11).

3 Aby dostosować ustawienie strumienia światła, przechyl obudowę lampy odpowiednio do przodu lub do tyłu (rys. 12).

4 Usiądź lub połóż się w odpowiedniej odległości od urządzenia.

- Lampa InfraCare ustawiona w odległości 30–40 cm od ciała naświetla obszar o powierzchni około 40 x 30 cm (szer: x wys.). Obszar ten zwiększa się w miarę odsuwania urządzenia, a intensywność światła podczerwonego i ogrzewania się zmniejsza. W mniejszej odległości od ciała naświetlany obszar jest mniejszy, a promieniowanie podczerwone i ciepło bardziej intensywne.
- Upewnij się, że odległość urządzenia od ciała jest wystarczająco duża, aby uniknąć przypadkowego zetknięcia z gorącym filtrem.
- Wybierz odległość, która zapewni komfortowe nagrzewanie.

Uwaga: Pełne nagrzanie urządzenia następuje w kilka minut po jego włączeniu. Nie oznacza to jednak, że przez te pierwsze minuty urządzenie nie jest skuteczne.

Czas trwania naświetlania

Czas trwania naświetlania zależy od osoby, która się jemu poddaje, oraz sposobu wykorzystania urządzenia. W celu osiągnięcia żądanych rezultatów zaleca się przeprowadzanie kilku naświetlań dziennie, np. 2 razy po 15 minut, przez kilka kolejnych dni.

Uwaga: Z praktyki wynika, że kilka krótkich naświetlań w ciągu dnia pozwala osiągnąć lepszy efekt niż jedno dłuższe.

W razie wątpliwości należy zawsze zasięgnąć porady lekarza!

Zasady używania lampy InfraCare

- 1 Włóż wtyczkę przewodu sieciowego do gniazdka elektrycznego.
- 2 Naciśnij wyłącznik, aby uruchomić urządzenie. Zielony wskaźnik zasilania zacznie świecić (rys. 13).
- 3 Naciśnij przycisk zegara, aby **ustawić** żądany czas naświetlania (0-99 minut). Trzymaj przycisk wciśnięty, aby szybciej ustawić wymagany czas. Ustawiony czas pojawia się na wyświetlaczu zegara.
 - Po dwóch sekundach od zwolnienia przycisku minutnik rozpocznie odliczanie czasu. Ostatnia minuta wyświetlana jest w sekundach. W trakcie odliczania pozostały czas miga na wyświetlaczu.
 - Gdy ustawiony czas dobiegnie końca, usłyszysz powtarzany sygnał dźwiękowy, a na wyświetlaczu zacznie migać wartość „00”.
 - Naciśnij przycisk minutnika, aby wyłączyć sygnał dźwiękowy.
 - W przypadku nie naciśnięcia przycisku minutnika sygnał dźwiękowy zostanie wyłączony po 45 sekundach.
 - Aby zmienić ustawiony czas w trakcie naświetlania, przytrzymaj naciśnięty przycisk minutnika przez 2 sekundy, aż na wyświetlaczu pojawi się wartość „00”. Następnie za pomocą przycisku minutnika ustaw nowy czas naświetlania.

Uwaga: Minutnik nie wyłącza urządzenia — sygnalizuje tylko, że ustawiony czas naświetlania dobiegł końca.

Czyszczenie

Przed czyszczeniem urządzenia wyjmij wtyczkę z gniazdka elektrycznego i poczekaj około 15 minut, aż urządzenie ostygnie.

Do czyszczenia urządzenia nigdy nie używaj czyszcików, płynnych środków ściernych ani żrących płynów, takich jak benzyna lub aceton.

- 1 Wyczyść obudowę i podstawę lampy wilgotną szmatką. Uważaj, aby woda nie dostała się do wnętrza urządzenia.
- 2 Do czyszczenia zewnętrznej części filtra można użyć miękkiej szmatki nasączonej odrobiną denaturatu.

Przechowywanie

Nie dopuszczaj do kontaktu przewodu z rozgrzanym filtrem.

- 1 Przed schowaniem urządzenia wyjmij wtyczkę z gniazdka elektrycznego i poczekaj około 15 minut, aż urządzenie ostygnie.
 - Przy przenoszeniu lub podnoszeniu urządzenia zawsze korzystaj z uchwytu (rys. 14).
- 2 Przechowuj lampę InfraCare w suchym miejscu.

Wymiana

Filtr

Filtr chroni przed wystawieniem na działanie niepożądanego promieniowania.

Nie wolno korzystać z urządzenia, jeśli filtr zepsuł się lub uległ zniszczeniu. Więcej informacji można uzyskać w Centrum Obsługi Klienta firmy Philips.

Uwaga: Jeśli filtr zepsuje się lub ulegnie uszkodzeniu w czasie, gdy urządzenie jest objęte gwarancją, zwróć się do Centrum Obsługi Klienta w celu wymiany urządzenia.

Lampa

Skuteczność lampy nie ulega zmniejszeniu z biegiem czasu.

Jeśli lampa przestanie działać, nie należy próbować wymienić jej samodzielnie. Więcej informacji można uzyskać w Centrum Obsługi Klienta.

Uwaga: Jeśli lampa przestanie działać w czasie, gdy urządzenie jest objęte gwarancją, zwróć się do Centrum Obsługi Klienta w celu wymiany urządzenia.

Bateria

Komora baterii minutnika znajduje się w zagłębieniu z tyłu urządzenia.

- 1** Zdejmij pokrywkę komory baterii, przekręcając ją w lewo za pomocą śrubokrętu.
- 2** Włóż nową baterię. Upewnij się, że bieguny - i + baterii znajdują się w odpowiednim położeniu.

Uwaga: Zalecamy korzystanie z alkalicznych baterii pastylkowych 1,5V typu LR54.

- 3** Aby zamknąć komorę baterii, załóż z powrotem pokrywkę i przekręć ją w prawo za pomocą śrubokrętu.

Ochrona środowiska

- Zużytego urządzenia nie należy wyrzucać wraz z normalnymi odpadami gospodarstwa domowego — należy oddać je do punktu zbiórki surowców wtórnych w celu utylizacji. Stosowanie się do tego zalecenia pomaga w ochronie środowiska (rys. 15).
- Nie wyrzucaj baterii z odpadami gospodarstwa domowego, lecz oddaj ją do oficjalnego punktu zbiórki surowców wtórnych.

Gwarancja i serwis

W razie konieczności naprawy, jakichkolwiek pytań lub problemów prosimy odwiedzić naszą stronę internetową www.philips.com lub skontaktować się z Centrum Obsługi Klienta firmy Philips (numer telefonu znajduje się w ulotce gwarancyjnej). Jeśli w kraju zamieszkania nie ma takiego Centrum, o pomoc należy zwrócić się do sprzedawcy produktów firmy Philips.

Rozwiązywanie problemów

Jeśli urządzenie nie działa lub działa wadliwie, najpierw należy sprawdzić informacje podane poniżej. Jeśli zaistniały problem nie został wymieniony, urządzenie jest prawdopodobnie uszkodzone. W takim przypadku zalecamy kontakt z Centrum Obsługi Klienta firmy Philips.

Problem	Przyczyna	Rozwiązanie
Urządzenie nie włącza się.	Być może wtyczka nie została prawidłowo włożona do gniazdka elektrycznego.	Włóż prawidłowo wtyczkę do gniazdka elektrycznego.
	Mogła wystąpić awaria zasilania.	Sprawdź, czy w gniazdku jest napięcie, podłączając do niego inne urządzenie.
	Lampa może być uszkodzona.	Skontaktuj się z Centrum Obsługi Klienta firmy Philips.

Problem	Przyczyna	Rozwiązanie
	Możliwe, że przewód sieciowy urządzenia jest uszkodzony.	Sprawdź przewód sieciowy. Ze względów bezpieczeństwa oddaj uszkodzony przewód sieciowy do wymiany do firmy Philips lub odpowiednio wykwalifikowanej osobie.

Dane techniczne

Model	HP3631
Napięcie znamionowe (V) Hongkong/Singapur/ Europa	220–230
Napięcie znamionowe (V) Chiny/Korea	220
Napięcie znamionowe (V) Malesja	240
Napięcie znamionowe (V) Tajwan	110
Częstotliwość znamionowa (Hz) Hongkong/ Singapur/Europa	50–60
Częstotliwość znamionowa (Hz) Chiny/Malesja	50
Częstotliwość znamionowa (Hz) Korea/Tajwan	60
Moc nominalna (W)	300
Klasa	II
Klasyfikacja	niesklasyfikowany
Stopień ochrony przed wodą	IPX0
Typ podczerwieni	IR-A/B/C
Natężenie promieniowania (W/m ²)	ok. 900
Wymiary pola zasięgu (w cm ²)	40 × 30
Typ baterii	LR54

Warunki pracy

Temperatura	od +10°C do +35°C
Wilgotność względna	od 30% do 90%

Warunki przechowywania

Temperatura	od -20°C do +50°C
Wilgotność względna	od 30% do 90% (brak efektu skraplania)

Schematy obwodów, listy części i inne rodzaje opisów technicznych są dostępne na żądanie. Użytkownik powinien zabezpieczyć urządzenie w celu uniknięcia zakłóceń elektromagnetycznych lub innego rodzaju zakłóceń między tym urządzeniem a innymi urządzeniami.

Introducere

Felicitări pentru achiziție și bun venit la Philips! Pentru a beneficia pe deplin de asistența oferită de Philips, înregistrați-vă produsul la www.philips.com/welcome.

Cu InfraCare puteți trata confortabil durerile musculare și puteți elimina durerea musculară la dvs. acasă. Ca și soarele, aparatul emite lumină infraroșie. Filtrul special lasă să treacă numai tipul de lumină necesar pentru a obține efectul terapeutic dorit.

Descriere generală (fig. 1)

- A** Compartiment baterie
- B** Cronometru
- C** Carcasă pentru lampă cu unghi reglabil
- D** Ventilator
- E** Bază
- F** Buton pornire/oprire cu led
- G** Filtru
- H** Lampă cu halogen cu raze infraroșii
- I** Mâner

Important

Informații generale

- Simbolurile aparatului InfraCare au următoarele semnificații:
- 1 Acest simbol vă avertizează cu privire la suprafețele fierbinți (fig. 2).
- 2 Acest simbol indică faptul că ați citit cu atenție manualul de utilizare înaintea utilizării aparatul. Păstrați manualul de utilizare pentru consultări ulterioare (fig. 3).
- 3 Acest simbol indică faptul că acest aparat este dublu izolat (Clasa II) (fig. 4).
- Aparatul respectă cerințele Directivei pentru echipamente medicale MDD93/42/EEC.

Pericol

- Apa și electricitatea sunt o combinație periculoasă! Nu folosiți aparatul în medii umede (de ex. în baie, lângă duș sau lângă piscină).
- Nu lăsați apa să pătrundă în aparat și nu vărsați apă pe acesta.

Avertisment

- Înainte de a conecta aparatul, verificați dacă tensiunea indicată pe aparat corespunde tensiunii de alimentare locale.
- În cazul în care cablul de alimentare este deteriorat, acesta trebuie înlocuit întotdeauna de Philips, de un centru de service autorizat de Philips sau de personal calificat în domeniu, pentru a evita orice accident.
- Nu lăsați aparatul nesupravegheat când este pornit.
- Acest aparat nu trebuie folosit de către persoane care au capacități fizice, senzoriale sau mentale reduse sau sunt lipsite de experiență și cunoștințe, cu excepția cazului în care acestea sunt supravegheate sau instruite cu privire la utilizarea aparatului de către o persoană responsabilă pentru siguranța lor.
- Acest aparat nu trebuie folosit de copii. Aceștia trebuie supravegheați pentru a fi siguri că nu se joacă cu aparatul.

Precauție

- Dacă priza folosită pentru alimentarea aparatului are conexiunile slabe, fișa aparatului se încinge. Aveți grijă să introduceți fișa aparatului într-o priză corect montată.
- Nu supuneți aparatul la șocuri puternice.
- Deconectați întotdeauna aparatul de la sursa de alimentare după utilizare și în cazul unei pene de curent.

- Puneți aparatul pe o suprafață stabilă și netedă. Asigurați-vă că în jurul acestuia este o distanță de cel puțin 25 cm pentru a preveni supraîncălzirea.
- Nu utilizați aparatul în încăperi cu temperaturi mai scăzute de 10°C sau mai înalte de 35°C.
- Nu obstructionați gurile de aerisire din spatele aparatului când îl folosiți.
- Aparatul a fost dotat cu o protecție automată pentru supraîncălzire. Dacă aparatul nu este suficient răcit (de exemplu deoarece gurile de aerisire sunt acoperite), acesta se oprește automat. Scoateți aparatul din priză și îndepărtați cauza supraîncălzirii. Odată ce aparatul s-a răcit, acesta poate fi repornit. Pentru aceasta, conectați aparatul din nou la priză și apăsați comutatorul pornit/oprit.
- Lăsați aparatul să se răcească aprox. 15 minute înainte de a-l curăța sau depozita.
- Dacă ați înotat sau ați făcut duș, asigurați-vă că aveți pielea uscată înainte de a utiliza acest aparat.
- Pentru a preveni vătămarea ochilor, nu priviți către lampă când aparatul este pornit. Țineți ochii închiși.
- Filtrul și componentele din jurul acestuia devin foarte fierbinți când aparatul este pornit. Nu le atingeți.
- Nu utilizați niciodată aparatul dacă filtrul este deteriorat, rupt sau lipsește.
- Evitați răcirea excesivă a părților corpului imediat după tratament.
- Nu adormiți în timpul tratamentului.
- Analgezicele reduc sensibilitatea la căldură. Nu utilizați acest aparat dacă v-au fost administrate analgezice fără a consulta în prealabil medicul.
- Dacă suferiți de o boală gravă (de ex. diabet, afecțiuni cardiace, afecțiuni inflamatorii acute, scleroză multiplă, tromboză, disfuncții de coagulare a sângelui) consultați medicul înaintea utilizării.
- Ca regulă generală, dacă nu puteți suporta o baie fierbinte, nu utilizați acest aparat. Dacă aveți dubii, consultați medicul.
- Dacă sunteți foarte sensibil sau insensibil la razele infraroșii, utilizați cu grijă acest aparat. Dacă aveți dubii consultați medicul.
- Nu utilizați aparatul dacă aveți inflamații, deoarece căldura v-ar putea agrava condiția. Dacă aveți dubii consultați medicul.
- Dacă după 6-8 tratamente nu sesizați nici un efect, încetați utilizarea aparatului și consultați medicul.
- Pentru a preveni supraîncălzirea pielii, evitați intervalele foarte scurte de tratament.

Câmpuri electromagnetice (EMF)

Acest aparat Philips respectă toate standardele referitoare la câmpuri electromagnetice (EMF). Dacă este manevrat corespunzător și în conformitate cu instrucțiunile din acest manual, aparatul este sigur conform dovezilor științifice disponibile în prezent.

Utilizarea aparatului

Efectul aparatului InfraCare

Aparatul InfraCare produce raze infraroșii care pătrund adânc în piele și încălzesc țesuturile. Căldura modulează semnalele neuronale către creier și astfel reduce durerea. Încălzirea stimulează circulația sângelui și dilată vasele de sânge, ceea ce accelerează transportul substanțelor necesare pentru a reconstrui și a hrăni țesuturile corpului. De asemenea, lumina infraroșie accelerează procesul de metabolizare și eliminarea substanțelor reziduale din corp. Deoarece face țesuturile mai pliable, căldura reduce de asemenea rigiditatea și face articulațiile mai flexibile. Datorită acestor efecte, tratamentul cu InfraCare poate elimina durerea cauzată de problemele musculare și ale articulațiilor.

Aplicații terapeutice

Aparatul InfraCare este un dispozitiv de terapie prin încălzire locală.

Aplicații posibile:

- Tratament pentru dureri musculare ocazionale sau clinice, mușchi sau articulații anchilozate
- Tratamentul durerilor din zona inferioară a spatelui (lumbago)
- Tratamentul degerăturilor
- Pregătire pentru alt tratament, cum ar fi masajul
- Tratamentul luxațiilor și al contuziilor
- Tratamentul răcelilor obișnuite
- Pentru înlăturarea durerii, de exemplu în cazul problemelor reumatice

► **Pentru informații suplimentare despre beneficiile asupra sănătății, accesați www.philips.com și efectuați o căutare după cuvântul InfraCare (fig. 5).**

Pregătirea pentru utilizare

1 Desfășurați complet cablul de alimentare.

2 Puneți aparatul pe o suprafață stabilă și netedă și asigurați-vă că în jurul acestuia este o distanță de cel puțin 25 cm pentru a preveni supraîncălzirea (fig. 6).

Aparatul poate fi utilizat în mai multe moduri. Mai jos veți găsi câteva exemple.

- Pentru a trata o durere de umăr sau de ceafă sau o parte din zona superioară a spatelui, așezați aparatul pe o masă, înclinați carcasa lămpii înapoi și așezați-vă pe un scaun sau taburet cu spatele orientat către lampă. Așezați-vă pe un scaun sau taburet cu spatele orientat către lampă (fig. 7).
- Pentru a trata o durere în partea lombară, așezați aparatul pe o masă lângă un scaun. Așezați-vă pe un scaun sau taburet cu spatele orientat către lampă (fig. 8).
- Pentru a trata o durere de cot, așezați aparatul pe o masă și așezați-vă lângă acesta (fig. 9).
- Pentru a trata o durere de genunchi, așezați aparatul pe o mäsută de pat și întindeți-vă pe pat cu un picior tras spre lampă (fig. 10).
- Pentru a trata o răceală obișnuită, așezați aparatul pe o masă și așezați-vă pe un scaun în fața aparatului. Înclinați carcasa lămpii înapoi astfel încât raza de lumină să fie îndreptată spre fața dvs (fig. 11).

3 Pentru a regla direcția razei de lumină, înclinați carcasa lămpii înainte și înapoi (fig. 12).

4 Păstrați distanța corespunzătoare față de aparat.

- La o distanță de 30-40 cm de corp, InfraCare tratează o suprafață de aproximativ 40 cm pe 30 cm (l x l). La o distanță mai mare, suprafața tratată crește, iar lumina infraroșie și, în consecință, căldura devin mai puțin intense. La o distanță mai mică, suprafața tratată este mai mică, iar lumina infraroșie și, în consecință, căldura sunt mai intense.
- Asigurați-vă că distanța dintre aparat și corp este suficient de mare pentru a nu permite contactul accidental cu filtrul încins.
- Păstrați o distanță la care căldura este confortabilă.

Notă: Căldura maximă a aparatului este atinsă după câteva minute de la pornire. Totuși, acest lucru nu înseamnă că aparatul nu este eficient în aceste prime minute.

Durata tratamentului

Durata tratamentului depinde de persoana tratată și de tipul de utilizare. Pentru a obține rezultate, noi recomandăm câteva tratamente scurte pe zi, de exemplu 2 tratamente de 15 minute, un număr consecutiv de zile.

Notă: Experiența arată că mai multe tratamente scurte pe parcursul unei zile asigură rezultate mai bune decât un tratament lung.

Dacă aveți dubii, consultați întotdeauna medicul!

Utilizarea aparatului InfraCare

- 1 Introduceți ștecherul în priză.
- 2 Apăsăți comutatorul pornit/oprit pentru a porni aparatul. Ledul verde de alimentare se va aprinde (fig. 13).
- 3 Apăsăți butonul cronometrului pentru a seta durata dorită a tratamentului (0-99 minute). Mențineți butonul apăsat pentru a ajusta durata mai rapid. Durata setată este afișată pe ecranul cronometrului.
 - La două secunde după eliberarea butonului cronometrului, începe să numere descrescător minutele. Ultimul minut este afișat în secunde. În timpul numărătorii inverse, timpul rămas este afișat intermitent pe ecran.
 - După expirarea timpului setat, veți auzi un semnal sonor intermitent, iar pe ecran se va afișa intermitent 00.
 - Apăsăți butonul cronometrului pentru a opri semnalul sonor.
 - Dacă nu apăsați butonul cronometrului, semnalul sonor se va opri automat după 45 de secunde.
 - Pentru a modifica durata setată în timpul tratamentului, mențineți apăsat butonul cronometrului timp de două secunde până când pe ecran apare 00. Apoi, utilizați butonul cronometrului pentru a seta o nouă durată de tratament.

Notă: Cronometrul nu oprește aparatul. Acesta doar semnalizează faptul că timpul setat a expirat.

Curățarea

Scoateți aparatul din priză și lăsați-l să se răcească timp de aproximativ 15 minute înainte de a-l curăța.

Nu folosiți niciodată bureți de sârmă, agenți de curățare abrazivi sau lichide agresive cum ar fi benzina sau acetona pentru a curăța aparatul.

- 1 Curățați carcasa lămpii și baza cu o cârpă uscată. Nu lăsați să pătrundă apă în aparat.
- 2 Puteți curăța partea exterioară a filtrului cu o cârpă moale înmuiată în soluții de alcool metilic.

Depozitarea

Nu atingeți cablul de filtru când aceasta este încins.

- 1 Scoateți aparatul din priză și lăsați-l să se răcească timp de aproximativ 15 minute înainte de a-l depozita.
 - Ridicați sau transportați aparatul ținându-l de mâner (fig. 14).
- 2 Depozitați aparatul InfraCare într-un loc uscat.

Înlocuirea

Filtru

Filtrul vă protejează de expunerea la undele nedorite.

Dacă filtrul este avariat sau deteriorat încetați utilizarea aparatului. Pentru informații, contactați centrul de asistență pentru clienți Philips.

Notă: Dacă filtrul se sparge sau se deteriorează în perioada de garanție, contactați centrul de asistență pentru clienți pentru schimbarea aparatului.

Lampa

Eficiența lămpii nu scade în timp.

Nu încercați să schimbați lampa dacă aceasta nu mai funcționează. Pentru informații, contactați centrul de asistență pentru clienți Philips.

Notă: Dacă lampa se defectează în perioada de garanție, contactați centrul de asistență pentru clienți pentru a vă înlocui aparatul.

Baterie

Compartimentul pentru baterie al cronometrului este localizat într-o cavitate din partea posterioară a aparatului.

- 1** Îndepărtați capacul compartimentului pentru baterie, răsucindu-l spre stânga cu o șurubelniță.
- 2** Introduceți o baterie nouă. Asigurați-vă că polii - și + ai noii baterii sunt orientați în direcțiile corecte.

Notă: Vă sfătuim să utilizați o baterie de ceas alcalină de 1,5 V, tip LR54.

- 3** Pentru a închide compartimentul pentru baterie, puneți capacul la loc și răsușiți-l spre dreapta cu o șurubelniță.

Protecția mediului

- Nu aruncați aparatul împreună cu gunoiul menajer la sfârșitul duratei de funcționare, ci predați-l la un punct de colectare autorizat pentru reciclare. În acest fel, veți ajuta la protejerea mediului înconjurător (fig. 15).
- Nu aruncați bateria împreună cu gunoiul menajer, ci predați-o la un punct de colectare autorizat.

Garanție și service

Dacă aveți nevoie de informații sau întâmpinați probleme, vizitați site-ul Web Philips la adresa www.philips.com sau contactați centrul Philips de asistență pentru clienți din țara dumneavoastră (găsiți numărul de telefon în garanția internațională). Dacă în țara dumneavoastră nu există un astfel de centru, deplasați-vă la furnizorul dumneavoastră Philips local.

Depanare

Dacă aparatul nu funcționează corespunzător, consultați lista de mai jos. Dacă problema nu este menționată în listă, aparatul este probabil defect. În acest caz, vă sugerăm să apelați la dealer sau la un centru de service autorizat de Philips.

Problemă	Cauză	Soluție
Aparatul nu pornește.	Este posibil ca ștecherul să nu fi fost introdus corect în priză.	Introduceți ștecherul în priză.
	Este posibil să fie o pană de curent.	Verificați dacă priza funcționează, conectând alt aparat.
	Este posibil ca lampa să fie defectă.	Contactați centrul de asistență pentru clienți Philips.
	Cablul de alimentare este probabil deteriorat.	Verificați cablul de alimentare. Dacă este deteriorat, acesta trebuie înlocuit de Philips sau de o persoană calificată, pentru a evita un pericol.

Specificații

Model	HP3631
Tensiune nominală (V) Hong Kong/Singapore/ Europa	220-230
Tensiune nominală (V) China/Coreea	220
Tensiune nominală (V) Malaysia	240
Tensiune nominală (V) Taiwan	110
Frecvență nominală (Hz) Hong Kong/Singapore/ Europa	50-60
Frecvență nominală (Hz) China/Malaysia	50
Frecvență nominală (Hz) Coreea/Taiwan	60
Putere nominală (W)	300
Clasă	II
Clasificare	neclasificat
Sensibilitate la umezeală	IPX0
Tip IR	IR-A/B/C
Radiații (W/m ²)	aprox. 900
Dimensiuni câmp (în cm ²)	40 x 30
Tip baterie	LR54

Condiții de funcționare

Temperatură	între +10°C și +35°C
Umiditate relativă	între 30% și 90%

Condiții de depozitare

Temperatură	între -20°C și +50°C
Umiditate relativă	între 30% și 90% (fără condens)

Schemele electrice, listele de componente și alte descrieri tehnice sunt disponibile la cerere. În calitate de utilizator al acestui aparat trebuie să luați măsurile necesare pentru prevenirea apariției interferențelor electromagnetice sau a altor tipuri de interferențe între acest aparat și alte aparate.

Введение

Поздравляем с покупкой продукции Philips! Для получения полной поддержки, оказываемой компанией Philips, зарегистрируйте Ваше изделие на www.philips.com/welcome.

Благодаря прибору InfraCare можно в комфортных домашних условиях лечить растяжения и снимать мышечную боль. Подобно солнцу прибор излучает инфракрасные лучи. Специальный фильтр пропускает только ту часть спектра, которая оказывает необходимое терапевтическое воздействие.

Общее описание (Рис. 1)

- A** Отсек для батареи
- B** Таймер
- C** Корпус прибора с регулируемым наклоном
- D** Вентилятор
- E** Основание
- F** Кнопка включения/выключения с индикатором питания
- G** Фильтр
- H** Инфракрасная галогеновая лампа
- I** Ручка

Важно

Общее описание

- Символы на приборе InfraCare имеют следующее значение:
- 1 Этот символ предупреждает, что поверхность может сильно нагреваться (Рис. 2).
- 2 Этот символ означает, что перед использованием прибора, необходимо внимательно ознакомиться с руководством пользователя. Сохраните руководство для дальнейшего использования в качестве справочного материала (Рис. 3).
- 3 Этот символ означает, что прибор имеет двойную термоизоляцию (класс II) (Рис. 4).
- Прибор соответствует требованиям директивы по медицинскому оборудованию MDD93/42/ЕЕС.

Опасно

- Вода и электричество — это опасное сочетание! Не пользуйтесь прибором рядом с водой (например, в ванной комнате или рядом с душем или бассейном).
- Избегайте попадания воды в прибор. Не допускайте проливания на прибор воды.

Предупреждение

- Перед подключением прибора убедитесь, что указанное на нём номинальное напряжение соответствует напряжению местной электросети.
- В случае повреждения сетевого шнура, его необходимо заменить. Чтобы обеспечить безопасную эксплуатацию прибора, заменяйте шнур только в авторизованном сервисном центре Philips или в сервисном центре с персоналом высокой квалификации.
- Не оставляйте включенный прибор без присмотра.
- Данный прибор не предназначен для использования лицами с ограниченными возможностями сенсорной системы или ограниченными интеллектуальными возможностями, а так же лицами с недостаточным опытом и знаниями, кроме случаев контроля или инструктирования по вопросам использования прибора со стороны лиц, ответственных за их безопасность.
- Не разрешайте детям пользоваться прибором или играть с ним.

Внимание

- При подключении прибора к розетке электросети с плохими контактами вилка шнура питания нагревается. Поэтому подключайте прибор только к установленной надлежащим образом розетке электросети.

- Прибор нельзя подвергать ударам.
- На случай сбоя электропитания, обязательно отключайте прибор после использования от электросети.
- Устанавливайте прибор на ровную, устойчивую поверхность. При установке прибора вокруг него необходимо сохранить не менее 25 см свободного пространства, чтобы избежать излишнего нагрева.
- Не пользуйтесь прибором при температуре ниже 10°C или выше 35°C.
- При использовании прибора не блокируйте вентиляционные отверстия на задней панели прибора.
- Прибор оснащен автоматической защитой от перегрева. Если охлаждение прибора неэффективно (например, из-за блокирования вентиляционных отверстий), прибор отключается автоматически. Отсоедините прибор от электросети и устраните причину перегрева. Как только прибор остынет, его можно снова включить, подсоединив прибор к электросети и нажав кнопку включения.
- Прежде чем очистить прибор или убрать его на хранение, дайте ему остыть около 15 минут.
- Если вы недавно плавали или только что принимали душ, перед использованием прибора убедитесь, что ваша кожа высохла.
- Во избежание повреждения зрения не смотрите прямо на лампу включенного прибора. Закрывайте глаза.
- Не прикасайтесь к фильтру и прилегающим к нему частям, так как во время работы прибора они сильно нагреваются.
- Запрещается использовать прибор с поврежденным, сломанным или отсутствующим светофильтром.
- Избегайте интенсивного охлаждения участка тела после сеанса прогрева.
- Не засыпайте во время сеанса прогрева.
- Болеутоляющие средства снижают чувствительность к высоким температурам. Не используйте прибор, не проконсультировавшись у врача, если вы принимаете болеутоляющие средства.
- Если у вас имеются серьезные заболевания (например, диабет, заболевания сердца, острые воспалительные процессы, рассеянный склероз, тромбоз, заболевания, связанные со свертываемостью крови), проконсультируйтесь с врачом.
- В большинстве случаев при непереносимости горячих ванн, не стоит использовать прибор. При возникновении сомнений обратитесь к врачу.
- Если у вас повышенная чувствительность к инфракрасным лучам, следует соблюдать особую осторожность при использовании прибора. При возникновении сомнений обратитесь к врачу.
- При наличии опухоли или воспаления не используйте прибор, так как тепло может обострить заболевание. При возникновении сомнений обратитесь к врачу.
- Если после 6-8 сеансов прогрева не наступает улучшение, прекратите использовать прибор и обратитесь к врачу.
- Не используйте прибор на слишком близком расстоянии от поверхности тела, чтобы избежать перегревания кожи.

Электромагнитные поля (ЭМП)

Данное устройство Philips соответствует стандартам по электромагнитным полям (ЭМП). При правильном обращении согласно инструкциям, приведенным в руководстве пользователя, применение устройства безопасно в соответствии с современными научными данными.

Использование прибора

Воздействие InfraCare

InfraCare генерирует инфракрасное излучение, которое глубоко проникает в кожу и разогревает ткани.

Тепло снижает частоту передачи нервных импульсов в мозг, тем самым уменьшая болевые ощущения. Согревание усиливает кровообращение, расширяя кровеносные сосуды, и увеличивает приток веществ, необходимых для восстановления и питания тканей организма. Инфракрасный свет ускоряет процессы обмена и выведения из организма вредных веществ. Тепло также повышает пластичность тканей и подвижность суставов.

Благодаря этим эффектам прибор InfraCare снимает болевые ощущения в мышцах и суставах.

Терапевтическое применение

InfraCare является терапевтическим прибором для местного прогревания.

Допустимое применение:

- Снятие периодических или хронических болей в мышцах, неэластичности мышц и суставов
- Снятие боли поясничного отдела спины (люмбаго)
- Лечение обморожений
- Подготовка к другим лечебным процедурам, например, массажу
- Лечение растяжений и ушибов
- Лечение простуд
- Для снятия боли, например, ревматической этиологии

► Для получения дополнительной информации о лечении зайдите на веб-сайт www.philips.com. Поиск по слову InfraCare (Рис. 5).

Подготовка устройства к работе

1 Полностью размотайте сетевой шнур.

2 Устанавливайте прибор на ровную, устойчивую поверхность. При установке прибора вокруг него необходимо сохранить не менее 25 см свободного пространства, чтобы избежать излишнего нагрева (Рис. 6).

Прибор можно использовать различными способами. Ниже приведено несколько примеров.

- Для прогрева плеча, или шеи, или верхнего отдела спины установите прибор на стол, наклоните корпус прибора назад. Сядьте на стул или табурет, повернувшись спиной к лампе (Рис. 7).
- Для снятия боли поясничного отдела спины установите прибор на стол рядом со стулом. сядьте на стул или табурет, повернувшись спиной к лампе (Рис. 8).
- Для прогрева локтя установите прибор на стол и сядьте напротив (Рис. 9).
- Поместите прибор на ночной столик и лягте на кровать, вытянув одну ногу в направлении лампы для прогрева колена (Рис. 10).
- Для лечения простуды, установите прибор на стол и сядьте напротив. Наклоните корпус прибора вперед, так, чтобы тепло было направлено на лицо (Рис. 11).

3 Регулируйте направления потока тепла, наклоня корпус прибора вперед и назад (Рис. 12).

4 Сядьте или лягте на правильном расстоянии от прибора.

- С расстояния 30-40 см от тела InfraCare прогревает участок тела площадью 40 на 30 см (ш x в). При увеличении расстояния, площадь прогреваемого участка тела увеличивается, а интенсивность инфракрасного облучения, и, следовательно прогрева, уменьшается. При уменьшении расстояния площадь прогрева становится меньше, а интенсивность инфракрасного облучения, и, следовательно, прогрева, увеличивается.

- Следите, чтобы расстояние между телом и прибором было достаточным, чтобы избежать прикосновения к горячему светофильтру.
- Определите расстояние комфортного прогрева.

Примечание: Полный нагрев прибора происходит через несколько минут после включения прибора. Однако это не означает, что прибор не эффективен в первые минуты после включения.

Продолжительность сеанса прогрева

Продолжительность сеанса прогрева зависит от пользователя и способа использования прибора. Рекомендуется проводить несколько коротких сеансов ежедневно, например, 2 сеанса по 15 минут в течение нескольких дней для достижения результата.

Примечание: Практика показывает, что несколько коротких сеансов в течение дня более эффективны по сравнению с одним длительным прогреванием.

При возникновении сомнений обязательно обратитесь к врачу!

Порядок использования InfraCare

- 1** Вставьте вилку сетевого шнура в розетку электросети.
- 2** Нажмите на кнопку питания, чтобы включить прибор. Начнет светиться зеленый индикатор (Рис. 13).
- 3** Нажмите кнопку таймера, чтобы **установить** время воздействия (0-99 минут). При удерживании кнопки нажатой установка времени происходит быстрее. Установленное время отображается на дисплее таймера.
 - Через две секунды после того, как вы отпустите кнопку таймера, таймер начинает обратный отсчет времени в минутах. Последняя минута отображается в секундах. Во время отсчета оставшееся время мигает на дисплее.
 - По истечении установленного времени, раздастся прерывистый сигнал и на дисплее будут мигать цифры 00.
 - Нажмите кнопку таймера, чтобы отключить звуковой сигнал.
 - Если не нажимать кнопку таймера, звуковой сигнал автоматически прекратится через 45 секунд.
 - Чтобы изменить установленное время во время прогрева, удерживайте кнопку таймера нажатой 2 секунды, пока на дисплее не появится 00. Затем установите новое время прогрева с помощью кнопки таймера.

Примечание: Таймер не отключает прибор. Он только сообщает об истечении установленного времени.

Очистка

Перед очисткой прибора отключите его от электросети и дайте ему остыть в течение 15 минут.

Запрещается использовать для чистки прибора губки с абразивным покрытием, абразивные чистящие средства или растворители типа бензина или ацетона.

- 1** Очищайте корпус и основание прибора влажной тканью. Избегайте попадания воды в прибор.
- 2** Внешнюю поверхность светофильтра можно очищать мягкой тканью, увлажненной спиртосодержащей жидкостью.

Хранение

Сетевой шнур не должен касаться горячего фильтра.

1 Перед помещением прибора на хранение отключите его от электросети и дайте ему остыть в течение 15 минут.

- Перемещайте и поднимайте прибор, обязательно взявшись за ручку (Рис. 14).

2 Храните InfraCare в сухом месте.

Замена

Фильтр

Инфракрасный светофильтр защищает от воздействия неблагоприятного света.

Не используйте прибор, если фильтр поврежден или неисправен. Для получения информации обратитесь в центр поддержки покупателей Philips.

Примечание: Если повреждение фильтра произошло во время гарантийного периода, обратитесь в центр поддержки покупателей для замены прибора.

Лампа

Эффективность лампы не уменьшается по ходу использования прибора.

Не предпринимайте попыток заменить поврежденную лампу самостоятельно. Для получения информации обратитесь в центр поддержки покупателей Philips.

Примечание: Если лампа перестала работать в течение гарантийного периода, обратитесь в центр поддержки покупателей Philips для замены.

Батарейка

Отсек для батареек таймера расположен в углублении на задней панели прибора.

1 Снимите крышку отсека для батареек, повернув ее влево с помощью отвертки.

2 Вставьте новую батарейку. Соблюдайте полярность установки батарей (значки “+” и “-”).

Примечание: Рекомендуется использовать щелочные батарейки “таблетки”, тип LR54.

3 Чтобы закрыть крышку отсека для батареек, поставьте крышку обратно и поверните ее вправо с помощью отвертки.

Защита окружающей среды

- После окончания срока службы не выбрасывайте прибор вместе с бытовыми отходами. Передайте его в специализированный пункт для дальнейшей утилизации. Этим Вы поможете защитить окружающую среду (Рис. 15).

- Не выбрасывайте батарейку в бытовые отходы. Утилизируйте ее в специальном пункте.

Гарантия и обслуживание

Для получения дополнительной информации или обслуживания или в случае возникновения проблем посетите веб-сайт Philips www.philips.com или обратитесь в Центр поддержки потребителей Philips в вашей стране (номер телефона центра указан на гарантийном талоне). Если подобный центр в вашей стране отсутствует, обратитесь в местную торговую организацию Philips.

Поиск и устранение неисправностей

Если прибор не работает или работает неправильно, сначала сверьтесь со списком неисправностей, приведенным ниже. Если описание неисправности отсутствует, прибор может иметь дефект. В этом случае мы рекомендуем обратиться в центр поддержки покупателей Philips.

Проблема	Причина	Способы решения
Прибор не работает.	Вилка неправильно вставлена в розетку электросети.	Правильно вставьте вилку в розетку электросети.
	Возможно, произошел сбой электропитания.	Проверьте исправность сети электропитания, подключив какой-нибудь другой электроприбор.
	Возможно, лампа неисправна.	Обратитесь в центр поддержки покупателей Philips.
	Возможно, поврежден сетевой шнур.	Проверьте сетевой шнур. Если шнур питания поврежден, то для обеспечения безопасной эксплуатации прибора его необходимо заменить в сервисном центре Philips или в сервисном центре с персоналом аналогичной квалификации.

Характеристики

Модель	HP3631
Номинальное напряжение (В) Гонконг/ Сингапур/Европа	220-230
Номинальное напряжение (В) Китай/Корея	220
Номинальное напряжение (В) Малайзия	240
Номинальное напряжение (В) Тайвань	110
Номинальная частота (Гц) Гонконг/Сингапур/ Европа	50-60
Номинальная частота (Гц) Китай/Малайзия	50
Номинальная частота (Гц) Корея/Тайвань	60
Потребляемая мощность (Вт)	300
Класс защиты	II
Классификация	не определена
Водозащита	IPX0
Тип ИК	IR-A/B/C
Интенсивность излучения (Вт/м ²)	около 900
Размеры (в см ²)	40 × 30
Тип аккумулятора	LR54

Условия эксплуатации

Температура	от +10°C до +35°C
Относительная влажность	от 30% до 90%

Условия хранения

Температура	от -20°C до +50°C
Относительная влажность	от 30% до 90% (без конденсации)

Электрические схемы, списки комплектующих и другие технические описания предоставляются по запросу.

Пользователь данного прибора должен принять меры по предотвращению электромагнитных или других помех, вызываемых данным прибором по отношению к другим приборам.

Úvod

Gratulujeme Vám ku kúpe a vitajte v spoločnosti Philips! Ak chcete využiť všetky výhody zákaznickej podpory spoločnosti Philips, zaregistrujte svoj výrobok na www.philips.com/welcome.

So zariadením InfraCare môžete pohodlne ošetriť doma problémy a bolesti svalstva. Zariadenie, rovnako ako Slnko, vyžaruje infračervené žiarenie. Špeciálny filter prepustí iba typ svetla, ktoré je potrebné na dosiahnutie zamýšľaného terapeutického efektu.

Opis zariadenia (Obr. 1)

- A** Priečnik na batérie
- B** Stopky
- C** Kryt žiarivky s nastaviteľným uhlom
- D** Ventilátor
- E** Podstavec
- F** Vypínač s kontrolným svetlom napájania
- G** Filter
- H** Infračervená halogénová žiarivka
- I** Rukoväť

Dôležité

Všeobecné informácie

- Symboly na zariadení InfraCare majú nasledujúci význam:
 - 1 Tento symbol Vás varuje pred horúcimi povrchmi (Obr. 2).
 - 2 Tento symbol signalizuje, že pred použitím zariadenia si musíte pozorne prečítať návod na používanie. Uschovajte si ho na neskoršie použitie (Obr. 3).
 - 3 Tento symbol indikuje, že zariadenie je vybavené dvojitou izoláciou (Trieda II) (Obr. 4).
- Toto zariadenie vyhovuje požiadavkám normy MDD93/42/EHS o zdravotníckych prístrojoch.

Nebezpečenstvo

- Voda a elektrina sú nebezpečnou kombináciou! Zariadenie nepoužívajte vo vlhkom prostredí (napr. v kúpeľni, v blízkosti sprchy alebo bazénu).
- Nedovoľte, aby do zariadenia a na jeho povrch prenikla voda.

Varovanie

- Pred pripojením zariadenia skontrolujte, či je špecifikácia napätia na zariadení a napätie v sieti rovnaké.
- Aby nedochádzalo k nebezpečným situáciám, poškodený sieťový kábel smie vymeniť jedine personál spoločnosti Philips, servisné centrum autorizované spoločnosťou Philips alebo iná kvalifikovaná osoba.
- Zariadenie nenechávajte zapnuté bez dozoru.
- Toto zariadenie nesmú používať osoby, ktoré majú obmedzené telesné, zmyslové alebo mentálne schopnosti alebo ktoré nemajú dostatok skúseností a znalostí, pokiaľ nie sú pod dozorom alebo im nebolo vysvetlené používanie tohto zariadenia osobou zodpovednou za ich bezpečnosť.
- Toto zariadenie nesmú obsluhovať deti. Deti musia byť pod dozorom, aby sa nehrali so zariadením.

Výstraha

- Ak nie je správne zapojená elektrická zásuvka, do ktorej pripájate zariadenie, môže sa zástrčka napájacieho kábla prehriať. Uistite sa, že zariadenie pripájate len do správne zapojenej zásuvky.
- Zariadenie nevystavujte silným otrasom.
- Zariadenie po použití a v prípade výpadku prúdu vždy odpojte zo siete.
- Zariadenie položte na stabilný rovný povrch tak, aby okolo neho bolo aspoň 25 cm voľného miesta, čím sa zabráni jeho prehrievaniu.

- Zariadenie nepoužívajte pri izbovej teplote nižšej ako 10 °C, ani vyššej ako 35 °C.
- Postarajte sa, aby boli vetracie otvory na zadnej strane zariadenia počas jeho používania otvorené.
- Zariadenie je vybavené automatickou ochranou proti prehriatiu. Ak zariadenie nie je dostatočne chladené (napr. ak sú jeho vetracie otvory zakryté), automaticky sa vypne. Odpojte zariadenie a odstráňte príčinu prehrievania. Po ochladení zariadenia je možné ho znovu zapnúť. Ak chcete zariadenie znova zapnúť, pripojte ho k sieťovej zásuvke a stlačte vypínač.
- Pred čistením alebo odložením nechajte zariadenie približne 15 minút vychladnúť.
- Ak ste práve doplávali alebo sa práve dosprchovali, nezabudnite sa pred použitím tohto zariadenia poriadne poutierat' dosucha.
- Kým je žiarivka zapnutá, nepozerajte sa do jej svetla, aby ste predišli poškodeniu zraku. Oči majte zatvorené.
- Filter a dielce, ktoré ho bezprostredne obklopujú, sa v čase prevádzky zariadenia zahrievajú na veľmi vysokú teplotu. Nedotýkajte sa ich.
- Zariadenie nepoužívajte, ak je filter poškodený, rozbitý alebo úplne chýba.
- Po kúre predchádzajte príliš rýchlemu ochladeniu liečenej časti tela.
- Počas liečby nezaspíte.
- Lieky proti bolesti znižujú citlivosť na teplo. Keď používate lieky proti bolesti, zariadenie použite len po konzultácii so svojim lekárom.
- Ak trpíte vážnou chorobou (napr. diabetes, ochorenie srdca, akútne zápalové ochorenia, skleróza multiplex, trombóza, poruchy zrážania krvi), pred použitím zariadenia sa poraďte s Vaším lekárom.
- Vo všeobecnosti, ak nevydržíte horúci kúpeľ, zariadenie nepoužívajte. Ak máte pochybnosti, konzultujte ich so svojím lekárom.
- Ak ste nadmerne citliví alebo necitliví na infračervené žiarenie, buďte pri použití tohto zariadenia veľmi opatrní. Ak máte pochybnosti, konzultujte ich so svojím lekárom.
- Zariadenie nepoužívajte, ak máte opuchliny alebo zápal, pretože teplo by mohlo Váš stav ešte zhoršiť. Ak máte pochybnosti, konzultujte ich so svojím lekárom.
- Ak sa po 6-8 liečeniach neprejaví žiadne zlepšenie, zariadenie prestaňte používať a o svojom stave informujte svojho lekára.
- Vyhnite sa nadmerne krátkym vzdialenostiam pri ošetrovaní, aby ste predišli prehriatiu pokožky.

Elektromagnetické polia (EMF)

Tento výrobok Philips vyhovuje všetkým normám týkajúcim sa elektromagnetických polí (EMF). Ak budete zariadenie používať správne a v súlade s pokynmi v tomto návode na použitie, bude jeho použitie bezpečné podľa všetkých v súčasnosti známych vedeckých poznatkov.

Použitie zariadenia

Účinok zariadenia InfraCare

Zariadenie InfraCare vytvára infračervené svetlo, ktoré preniká hlboko do pokožky a zohrieva tkanivo.

Teplo moduluje nervové signály smerujúce do mozgu a týmto spôsobom redukuje bolesť. Zahrievanie stimuluje cirkuláciu krvi a rozširuje krvné cieľky, čím sa zrýchľuje prenos látok potrebných na obnovu a výživu telesných tkanív. Infračervené svetlo urýchľuje metabolický proces a odstraňovanie odpadových látok z tela. Teplo taktiež redukuje tuhosť a zvyšuje ohybnosť kĺbov, pretože zvyšuje elasticnosť tkanív.

Vďaka týmto účinkom ošetrovanie metódou InfraCare dokáže uľaviť od bolesti spôsobenej problémami so svalmi a kĺbmi.

Terapeutické použitie

InfraCare je zariadenie lokálnej tepelnej terapie.

Možné použitia:

- Liečba príležitostných alebo chronických bolestí svalov a stuhnutých kĺbov
 - Liečba bolestí spodnej strany chrbta (bolesť v krížoch)
 - Liečba omrzlín
 - Príprava na iné ošetrovanie, ako napríklad masáže
 - Liečba vytknutých kĺbov a modrín
 - Liečba bežného prechladnutia
 - Na odstránenie bolesti, napr. pri reumatických ochoreniach
- **Ďalšie informácie o pozitívnom vplyve na zdravie nájdete na stránke www.philips.com, vyhľadávacie slovo InfraCare (Obr. 5).**

Príprava na použitie

- 1 Úplne rozviňte sieťový kábel.**
- 2 Zariadenie položte na stabilný rovný povrch tak, aby okolo neho bolo aspoň 25 cm voľného miesta, čím sa zabráni jeho prehrievaniu (Obr. 6).**
Zariadenie sa dá používať rôznymi spôsobmi. Ďalej sú uvedené niektoré príklady.
 - Ak chcete liečiť boľavé plece, krk alebo niektorú časť hornej polovice chrbta, zariadenie položte na stôl a kryt žiarivky zakloňte dozadu. Sadnite si na stoličku alebo stolček chrbtom ku žiarivke (Obr. 7).
 - Ak chcete liečiť bolesť v spodnej časti chrbta, zariadenie položte na stôl vedľa stoličky. Posadte sa na stoličku chrbtom ku žiarivke (Obr. 8).
 - Ak chcete liečiť boľavý lakeť, zariadenia položte na stôl a posadte sa vedľa neho bokom (Obr. 9).
 - Ak chcete ošetriť boľavé koleno, zariadenie položte na nočný stolík a ľahnite si na posteľ s jednou nohou vystrčenou nahor smerom k žiarivke (Obr. 10).
 - Pri liečbe bežného prechladnutia položte zariadenie na stôl a sadnite si na stoličku pred zariadením. Kryt žiarivky zakloňte dozadu tak, aby lúč svetla smeroval na Vašu tvár (Obr. 11).
- 3 Smer svetelných lúčov nastavíte tak, že kryt žiarivky nakloníte dopredu alebo dozadu (Obr. 12).**
- 4 Sadnite si alebo si ľahnite v správnej vzdialenosti od zariadenia.**
 - Vo vzdialenosti 30-40 cm od tela pôsobí zariadenie InfraCare na oblasť o veľkosti 40 cm na 30 cm (š x v). Pri väčšej vzdialenosti sa zväčší ošetrovaná plocha, ale infračervené žiarenie, a tým aj teplo, je menej intenzívne. Pri menšej vzdialenosti je plocha ošetrenej oblasti menšia a infračervené svetlo, a tým aj teplo, je intenzívnejšie.
 - Uistite sa, že vzdialenosť medzi Vaším telom a zariadením je dostatočne veľká, aby sa predišlo náhodnému kontaktu s horúcim filtrom.
 - Vyberte si vzdialenosť pri ktorej je teplo príjemné.

Poznámka: Teplo zariadenia dosiahne maximálnu intenzitu až po niekoľkých minútach od zapnutia. To však neznamená, že by zariadenie nebolo účinné ihneď po zapnutí.

Dĺžka kúry

Dĺžka kúry závisí od liečenej osoby a od spôsobu použitia. Na dosiahnutie výsledkov odporúčame niekoľko krátkych kúr počas dňa, napr. 2 kúry po 15 minút počas niekoľkých po sebe nasledujúcich dňoch.

Poznámka: Prax ukázala, že niekoľko krátkych kúr denne prináša lepšie výsledky ako jedna dlhšia kúra.

Ak máte pochybnosti, vždy ich konzultujte so svojím lekárom!

Používanie zariadenia InfraCare

- 1 Sieťovú zástrčku pripojte do elektrickej zásuvky.**
- 2 Zariadenie zapnite stlačením vypínača. Rozsvieti sa zelené kontrolné svetlo zapnutia (Obr. 13).**

- 3** Stlačením tlačidla stopiek nastavte požadovaný čas trvania kúry (0-99 minút). Čas nastavíte rýchlejšie, ak tlačidlo podržíte stlačené. Nastavený čas sa zobrazí na displeji stopiek.
- Dve sekundy po uvoľnení tlačidla stopiek sa začne odpočet nastaveného času po minútach.
 - Posledná minúta sa zobrazí v sekundách. Počas odpočítavania bliká na displeji zostávajúci čas.
 - Po uplynutí nastaveného času budete počuť prerušované pípanie a na displeji bude blikat' 00.
 - Stlačením tlačidla stopiek pípanie vypnete.
 - Ak nestlačíte tlačidlo stopiek, pípanie sa po 45 sekundách vypne automaticky.
 - Ak chcete počas liečby zmeniť nastavený čas, tlačidlo stopiek podržte na dve sekundy stlačené, kým sa na displeji nezobrazí 00. Potom pomocou tlačidla stopiek nastavte nový čas trvania kúry.

Poznámka: Stopky zariadenie nevypnú. Iba signalizujú, že uplynul nastavený čas.

Čistenie

Zariadenie pred čistením odpojte zo siete a nechajte ho približne 15 minút chladnúť.

Na čistenie zariadenia nikdy nepoužívajte drsný materiál, drsné čistiace prostriedky ani agresívne kvapaliny ako benzín alebo acetón.

- 1** Kryt žiarivky a základnú jednotku očistite pomocou vlhkej tkaniny. Nedovoľte, aby do zariadenia prenikla voda.
- 2** Vonkajšok filtra môžete očistiť jemnou tkaninou postriekanou malým množstvom metanolu.

Odkladanie

Kým je filter horúci, kábel sa ho nesmie dotýkať.

- 1** Zariadenie pred odložením odpojte zo siete a nechajte ho približne 15 minút chladnúť.
 - Zariadenie vždy zdvíhajte alebo prenášajte za rukoväť (Obr. 14).
- 2** Zariadenie InfraCare skladujte na suchom mieste.

Výmena

Filter

Filter chráni pred expozíciou neželanému žiareniu.

Ak je filter poškodený alebo rozbitý, zariadenie už nepoužívajte. Informácie Vám poskytne Centrum služieb zákazníkom spoločnosti Philips.

Poznámka: Ak sa filter rozbije alebo sa poškodí počas záručnej doby, môžete kontaktovať Centrum služieb zákazníkom, aby Vám zariadenie vymenili.

Žiarivka

Účinnosť žiarivky sa časom neznižuje.

Nepokúšajte sa vymeniť žiarivku, ak prestane fungovať. Informácie Vám poskytne Centrum služieb zákazníkom spoločnosti Philips.

Poznámka: Ak sa filter rozbije alebo sa poškodí počas záručnej doby, môžete kontaktovať Centrum služieb zákazníkom, aby Vám zariadenie vymenili.

Batéria

Priečinok na batérie stopiek sa nachádza v priehlbine na zadnej strane zariadenia.

- 1** Kryt priečinka na batérie demontujte tak, že ním pomocou skrutkovača otočíte doľava.
- 2** Vložte novú batériu. Uistite sa, že ste správne umiestnili jej póly - a +.

Poznámka: Odporúčame Vám, aby ste použili 1,5 V alkalickú gombíkovú batériu typu LR54.

- 3** Priečinok na batérie zatvoríte tak, že vrátite späť jeho kryt a pomocou skrutkovača ním otočíte doprava.

Životné prostredie

- Zariadenie na konci jeho životnosti neodhadzujte spolu s bežným komunálnym odpadom, ale kvôli recyklácii ho odovzdajte na mieste oficiálneho zberu. Pomôžete tak chrániť životné prostredie (Obr. 15).
- Batériu nezahadzujte s bežným komunálnym odpadom, ale ju odovzdajte na mieste oficiálneho zberu.

Záruka a servis

Ak potrebujete servis, informácie alebo máte problém, navštívte webovú stránku spoločnosti Philips, www.philips.com, alebo sa obráťte na Stredisko starostlivosti o zákazníkov spoločnosti Philips vo Vašej krajine (telefónne číslo strediska nájdete v priloženom celosvetovo platnom záručnom liste). Ak sa vo Vašej krajine toto stredisko nenachádza, obráťte sa na miestneho predajcu výrobkov Philips.

Riešenie problémov

Ak je zariadenie nefunkčné alebo nefunguje správne, najskôr skontrolujte nasledujúci zoznam problémov. Ak problém nie je v zozname uvedený, zariadenie je pravdepodobne poškodené. V tom prípade Vám odporúčame kontaktovať Centrum starostlivosti o zákazníka spoločnosti Philips.

Problém	Príčina	Riešenie
Zariadenie sa nedá zapnúť.	Zástrčka možno nie je správne pripojená do sieťovej zásuvky.	Zástrčku správne pripojte do sieťovej zásuvky.
	Mohol sa vyskytnúť výpadok prúdu.	Pripojením iného spotrebiča skontrolujte, či nenastal výpadok prúdu.
	Môže byť chybná žiarivka.	Kontaktujte Centrum starostlivosti o zákazníka spoločnosti Philips.
	Sieťový kábel zariadenia môže byť poškodený.	Skontrolujte sieťový kábel. Ak je poškodený sieťový kábel, vymeniť ho smie jedine personál spoločnosti Philips alebo iná kvalifikovaná osoba, aby sa predišlo nebezpečným situáciám.

Technické údaje

Model	HP3631
Menovité napätie (V) Hong Kong/Singapur/Európa	220-230
Menovité napätie (V) Čína/Kórea	220
Menovité napätie (V) Malajzia	240
Menovité napätie (V) Taiwan	110
Menovitá frekvencia (Hz) Hong Kong/Singapur/Európa	50-60
Menovitá frekvencia (Hz) Čína/Malajzia	50
Menovitá frekvencia (Hz) Kórea/Taiwan	60

Model	HP3631
Menovitý výkon (W)	300
Trieda	II
Klasifikácia	bez klasifikácie
Prístup vody	IPX0
Typ IR	IR-A/B/C
Ožiarenie (W/m ²)	približne 900
Rozmery poľa (v cm ²)	40 × 30
Typ batérie	LR54

Prevádzkové podmienky

Teplota	od +10°C do +35°C
Relatívna vlhkosť	od 30% do 90%

Podmienky pre uskladnenie

Teplota	od -20°C do +50°C
Relatívna vlhkosť	od 30% do 90% (bez kondenzácie)

Nákresy obvodov, zoznamy komponentov a ostatná technická dokumentácia je k dispozícii na vyžiadanie.

Ako používateľ zariadenia musíte vykonať kroky, aby ste zabránili vzniku elektromagnetického alebo iného rušenia, medzi týmto a inými zariadeniami.

Uvod

Čestitamo vam za nakup in dobrodošli pri Philipsu! Če želite popolnoma izkoristiti podporo, ki jo nudi Philips, registrirajte izdelek na www.philips.com/welcome.

Z aparatom InfraCare si lahko kar doma udobno lajšate težave z mišicami in bolečine v mišicah. Tako kot sonce tudi ta aparat oddaja infrardečo svetlobo. Poseben filter pa prepušča samo svetlobo, ki je potrebna za zeleni terapevtski učinek.

Splošni opis (Sl. 1)

- A** Prostor za baterije
- B** Časovnik
- C** Ohišje žarnice s nastavljivim kotom
- D** Ventilator
- E** Podstavek
- F** Gumb za vklop/izklop z indikatorjem vklopa
- G** Filter
- H** Infrardeča halogenska žarnica
- I** Ročaj

Pomembno

Splošno

- Simboli na aparatu InfraCare pomenijo naslednje:
 - 1 Ta simbol opozarja na vroče površine (Sl. 2).
 - 2 Ta simbol pomeni, da morate pred uporabo aparata natančno prebrati navodila za uporabo. Navodila shranite za poznejšo uporabo (Sl. 3).
 - 3 Ta simbol pomeni, da je aparat dvojno izoliran (razred II) (Sl. 4).
- Ta aparat ustreza zahtevam Direktive MDD93/42/EGS o medicinskih pripomočkih.

Nevarnost

- Voda in elektrika sta nevarna kombinacija! Aparata ne uporabljajte v mokrem okolju (npr. v kopalnici ali v bližini prhe ali bazena).
- Pazite, da v aparat ne pride voda ali da vode ne polijete po aparatu.

Opozorilo

- Preden aparat priključite na električno omrežje, preverite, ali na adapterju navedena napetost ustreza napetosti lokalnega električnega omrežja.
- Poškodovani omrežni kabel sme zamenjati le podjetje Philips, Philipsov pooblaščen servis ali ustrezno usposobljeno osebo.
- Vklapljenega aparata ne puščajte brez nadzora.
- Aparat ni namenjen, da bi ga uporabljali otroci in osebe z zmanjšanimi fizičnimi ali psihičnimi sposobnostmi in tudi ne osebe s pomanjkljivimi izkušnjami in znanjem, razen če jih pri uporabi nadzoruje ali jim svetuje oseba, ki je odgovorna za njihovo varnost.
- Aparat ni namenjen, da bi ga uporabljali otroci. Pazite, da se otroci ne bodo igrali z aparatom.

Pozor

- Če ima omrežna vtičnica za napajanje aparata slabe kontakte, se lahko vtičač aparata segreje. Aparat priključite na pravilno priključeno omrežno vtičnico.
- Aparata ne izpostavljajte močnim udarcem.
- Po uporabi ali v primeru napake pri napajanju z električno energijo aparat vedno izključite iz električnega omrežja.
- Aparat postavite na trdno in ravno podlago, pri čemer naj bo okrog aparata najmanj 25 cm prostora, da se prepreči pregrevanje.
- Aparat ne uporabljajte pri sobni temperaturi, nižji od 10°C ali višji od 35°C.
- Ventilacijske odprtine na zadnjem delu aparata naj med uporabo ostanejo odprte.

- Aparat je opremljen s samodejno zaščito pred pregrevanjem. Če aparat ni dovolj ohlajen (npr. zaradi prekritih zračnikov), se samodejno izklopi. Izklopite aparat iz električnega omrežja in odpravite vzrok pregrevanja. Ko se aparat ohladi, ga lahko ponovno vklopite. Aparat priključite nazaj in pritisnite stikalo za vklop/izklop.
- Preden aparat očistite ali shranite, naj se približno 15 minut ohlaja.
- Če ste ravnokar plavali ali se tuširali, si pred uporabo aparata dobro posušite kožo.
- Ne glejte neposredno v žarnico vklopljenega aparata in imejte oči zaprte, saj lahko v nasprotnem primeru pride do poškodb.
- Ko je aparat vklopljen, se filter in deli v njegovi neposredni bližini močno segrejejo. Ne dotikajte se jih.
- Če je filter poškodovan, zlomljen ali ga sploh ni, aparata ne uporabljajte.
- Takoj po tretmanu določenega dela telesa, le-tega ne ohlajajte preintenzivno.
- Ne zaspite med tretmanom.
- Zdravila proti bolečini zmanjšujejo občutljivost na vročino. Aparata ne uporabljajte, če jemljete zdravila proti bolečinam in se o tem niste posvetovali z zdravnikom.
- Pri hujših obolenjih (na primer sladkorna bolezen, srčna bolezen, akutne vnetne bolezni, multipla skleroza, tromboza, motnje pri strnjevanju krvi) se pred uporabo posvetujte z zdravnikom.
- Kot splošno pravilo naj velja, da če ne prenesete vroče kopeli, ne uporabljajte tega aparata. Če niste prepričani, se posvetujte z zdravnikom.
- Če ste preobčutljivi ali neobčutljivi na infrardečo svetlobo, bodite pri uporabi aparata še posebej previdni. Če niste prepričani, se posvetujte z zdravnikom.
- Aparata ne uporabljajte, če imate otekline ali vnetje, saj lahko vročina zdravstveno stanje poslabša. Če ste v dvomih, se posvetujte z zdravnikom.
- Če po 6-8 tretmanih ni izboljšanja, aparat prenehajte uporabljati in se posvetujte z zdravnikom.
- Izogibajte se uporabi aparata na majhni oddaljenosti od kože, saj lahko pride do pregrevanja kože.

Elektromagnetna polja (EMF)

Ta Philipsov aparat ustreza vsem standardom glede elektromagnetnih polj (EMF). Če z aparatom ravnate pravilno in v skladu z navodili v tem uporabniškem priročniku, je njegova uporaba glede na danes veljavne znanstvene dokaze varna.

Uporaba aparata

Učinek aparata InfraCare

InfraCare proizvaja infrardečo svetlobo, ki prodira globoko v kožo in ogreva tkiva. Toplota vpliva na nevronske signale, ki potujejo v možgane, in tako lajša bolečino. Segrevanje vzpodbuja kroženje krvi in razširja krvne žile, kar pospešuje pretok snovi, ki so potrebne za obnavljanje in zagotavljanje hrane za telesa tkiva. Infrardeča svetloba prav tako pospešuje presnovne procese in izločanje odpadnih snovi iz telesa. Toplota naredi tkiva prožnejša in tako zmanjšuje otrdelost ter povečuje gibljivost sklepov.

Aparat InfraCare zaradi teh učinkov učinkovito lajša bolečine zaradi težav z mišicami in sklepi.

Terapevtska uporaba

InfraCare je aparat za lokalno toplotno terapijo.

Načini uporabe:

- Zdravljenje občasnih ali kroničnih bolečin v mišicah, togih mišic in sklepov
- Uporaba pri bolečinah v križu (lumbago)
- Gretje ozeblin
- Priprava za drugo zdravljenje, kot je na primer masaža
- Uporaba pri zvinih in poškodbah
- Uporaba pri običajnem prehladu
- Za lajšanje bolečin, npr. zaradi revmatičnih obolenj

- ▶ Za dodatne informacije o pozitivnih vplivih na zdravje si oglejte www.philips.com in vnesite iskano besedo InfraCare (Sl. 5).

Priprava za uporabo

- 1** Omrežni kabel v celoti odvijte.

- 2** Aparat postavite na trdno in ravno podlago, pri čemer naj bo okrog aparata najmanj 25 cm prostora, da se prepreči pregrevanje (Sl. 6).

Aparat lahko uporabljate na več različnih načinov. Spodaj je navedenih nekaj primerov.

- Bolečo ramo, vrat ali zgornji del hrbta zdravite tako, da postavite aparat na mizo, nagnete ohišje lučke nazaj in se usedete na stol s hrbtom proti lučki (Sl. 7).
- Križ zdravite tako, da aparat postavite na mizo ob stolu. Sedite na stol s hrbtom obrnjenim proti žarnici (Sl. 8).
- Boleč komolec zdravite tako, da aparat postavite na mizo in sedete zraven nje (Sl. 9).
- Za odpravljanje bolečin v kolenu postavite aparat na nočno omarico in ležite na posteljo ter eno nogo skrite proti žarnici (Sl. 10).
- Pri običajnem prehladu postavite aparat na mizo in sedite na stol pred aparatom. Ohišje žarnice nagnite nazaj, da so žarki usmerjeni neposredno v obraz (Sl. 11).

- 3** Smer žarkov prilagodite tako, da ohišje žarnice nagnete naprej ali nazaj (Sl. 12).

- 4** Sedite ali ležite na primerni razdalji od aparata.

- Pri razdalji 30-40 cm med telesom in aparatom greje aparat InfraCare predel, velik približno 40 × 30 cm (š × v). Pri večji razdalji je predel večji, intenzivnost infrardeče svetlobe in s tem toplote pa se zmanjša. Pri manjši razdalji je predel manjši, intenzivnost infrardeče svetlobe in s tem toplote pa se poveča.
- Poskrbite, da je razdalja med telesom in aparatom dovolj velika, da preprečite naključen stik z vročim filtrom.
- Izberite razdaljo, na kateri je toplota prijetna.

Opomba: Aparat začne oddajati največjo toploto šele nekaj minut po vklopu. To pa ne pomeni, da aparat ni učinkovit že v teh prvih nekaj minutah.

Trajanje uporabe

Trajanje tretmana je odvisno od tretirane osebe in vrste uporabe. Priporočamo nekaj kratkih tretmanov na dan, npr. 2 tretmana po 15 minut, več dni zapored.

Opomba: Praksa je pokazala, da ima več krajših tretmanov boljši učinek kot en daljši tretman.

Če ste v dvomih, se vedno posvetujte z zdravnikom!

Uporaba aparata InfraCare

- 1** Vstavite omrežni vtičič v omrežno vtičnico.

- 2** Aparat vklopite tako, da pritisnete gumb za vklop/izklop. Zasveti zeleni indikator vklopa (Sl. 13).

- 3** Pritisnite gumb časovnika, da **nastavite** zeleni čas terapije (0-99 minut). Za hitrejšo nastavljanje držite gumb pritisnjen. Nastavljeni čas se prikaže na zaslonu za čas.

- ▶ Dve sekundi po tem, ko sprostite gumb časovnika, začne časovnik odšteti čas v minutah. Zadnja minuta se prikaže v sekundah. Med odštevanjem preostanek časa utripa na zaslonu.
- ▶ Po preteku nastavljenega časa boste zaslišali pisk in na zaslonu bo utripalo 00.
 - Da piskanje prekinete, pritisnite gumb časovnika.
 - Če gumba časovnika ne pritisnete, bo piskanje samodejno prenehalo po 45 sekundah.
- ▶ Da bi med tretmanom spremenili nastavljeni čas, pritisnite in držite gumb časovnika dve sekundi, da se na zaslonu pojavi 00. Nato s pomočjo gumba časovnika nastavite novi čas.

Opomba: Časovnik ne izklopi aparata, ampak samo opozarja, da je nastavljeni čas pretekel.

Čiščenje

Preden aparat očistite, ga izklopite iz omrežne vtičnice in pustite približno 15 minut, da se ohladi.

Aparata ne čistite s čistilnimi gobicami, jedkimi čistili ali agresivnimi tekočinami, kot sta bencin ali aceton.

- 1** Ohišje žarnice in podstavek očistite z vlažno krpo. Pazite, da v aparat ne pride voda.
- 2** Zunanost filtra lahko očistite z mehko krpo z nekaj metilalkohola.

Shranjevanje

Kabel ne sme priti v stik z vročim filtrom.

- 1** Preden aparat shranite, ga izklopite iz omrežne vtičnice in pustite približno 15 minut, da se ohladi.
 - Aparat dvignite in prestavite za ročaj (Sl. 14).
- 2** Aparat InfraCare hranite na suhem mestu.

Zamenjava

Filter

Filter ščiti pred izpostavljanjem neželeni svetlobi.

Če je filter poškodovan ali polomljen, aparata ne uporabljajte več. Za informacije se obrnite na Philipsov center za pomoč uporabnikom.

Opomba: Če se filter zlomi ali poškoduje v garancijskem roku, se obrnite na center za pomoč uporabnikom, da vam aparat zamenjajo.

Žarnica

Učinkovitost žarnice se sčasoma ne zmanjšuje.

Če žarnica preneha delovati, je ne poskušajte zamenjati. Za informacije se obrnite na Philipsov center za pomoč uporabnikom.

Opomba: Če žarnica preneha delovati v garancijskem roku, se obrnite na center za pomoč uporabnikom, da vam aparat zamenjajo.

Baterija

Prostor za baterijo časovnika se nahaja v vboklini na hrbtni strani aparata.

- 1** Pokrov prostora za baterijo odstranite tako, da ga z izvijačem obrnete v levo.
- 2** Vstavite novo baterijo. Pazite, da sta pola - in + nove baterije obrnjena v pravilno smer.

Opomba: Priporočamo vam uporabo 1,5 V alkalne gumbaste baterije tipa LR54.

- 3** Prostor za baterijo zaprete tako, da namestite pokrov in ga z izvijačem obrnete v desno.

Okolje

- Aparata po preteku življenjske dobe ne odvrzite skupaj z običajnimi gospodinjskimi odpadki, temveč ga odložite na uradnem zbirnem mestu za recikliranje. Tako pripomorete k ohranitvi okolja (Sl. 15).
- Baterije ne zavrzite skupaj z običajnimi gospodinjskimi odpadki, ampak jo oddajte na uradnem zbirnem mestu.

Garancija in servis

Za servis, informacije ali v primeru težav obiščite Philipsovo spletno stran na naslovu www.philips.com ali pa se obrnite na Philipsov center za pomoč uporabnikom v svoji državi (telefonsko številko najdete v mednarodnem garancijskem listu). Če v vaši državi takšnega centra ni, se obrnite na lokalnega Philipsovega prodajalca.

Odpravljanje težav

Če aparat ne deluje oziroma ne deluje pravilno, najprej preverite spodnji seznam. Če v njem ne zasledite svoje težave, je aparat verjetno okvarjen. V tem primeru vam svetujemo, da se obrnete na Philipsov center za pomoč uporabnikom.

Težava	Vzrok	Rešitev
Aparat se ne vklopi.	Vtikač morda ni pravilno vključen v omrežno vtičnico.	Vključite ga pravilno.
	Morda je prišlo do napake pri napajanju z električno energijo.	Preverite, ali napajanje deluje, tako, da vključite drug aparat.
	Žarnica je morda pregorela.	Obrnite se na Philipsov center za pomoč uporabnikom.
	Morda je poškodovan napajalni kabel aparata.	Preverite omrežni kabel. Poškodovan omrežni kabel sme zamenjati samo Philips ali ustrezno usposobljeno osebo.

Specifikacije

Model	HP3631
Nazivna napetost (V), Hongkong/Singapur/Evropa	220-230
Nazivna napetost (V), Kitajska/Koreja	220
Nazivna napetost (V), Malezija	240
Nazivna napetost (V), Tajvan	110
Nazivna frekvenca (Hz), Hongkong/Singapur/Evropa	50-60
Nazivna frekvenca (Hz), Kitajska/Malezija	50
Nazivna frekvenca (Hz), Koreja/Tajvan	60
Poraba (W)	300
Razred	II
Klasifikacija	ni klasificiran
Vstop vode	IP X 0
Vrsta svetlobe IR	IR-A/B/C
Obsevanje (W/m ²)	pribl. 900
Dimenzije polja (v cm ²)	40 × 30
Tip baterije	LR54

Pogoji delovanja

Temperatura od +10 °C do +35 °C

Relativna vlažnost od 30 % do 90 %

Pogoji shranjevanja

Temperatura od -20 °C do +50 °C

Relativna vlažnost od 30 % do 90 % (brez kondenzacije)

Na zahtevo so vam na voljo sheme vezja, sezname delov in drugi tehnični opisi.
Kot uporabnik tega aparata morate preprečiti elektromagnetne ali druge motnje med tem in drugimi aparati.

Uvod

Čestitamo vam na kupovini i dobrodošli u Philips! Da biste imali sve pogodnosti podrške koju pruža Philips, registrujte svoj proizvod na www.philips.com/welcome.

Pomoću aparata InfraCare možete da kod kuće udobno tretirate mišićne probleme i olakšate bolove. Kao i sunce, aparat emituje infracrvenu svetlost. Specijalni filter propušta samo onu vrstu svetlosti koja je potrebna da se dobije infracrveni terapijski efekat.

Opšti opis (Sl. 1)

- A** Odeljak za baterije
- B** Tajmer
- C** Kućište za lampu sa podesivim uglom
- D** Ventilator
- E** Postolje
- F** Dugme za uključivanje/isključivanje sa indikatorom napajanja
- G** Filter
- H** Infracrvena halogena lampa
- I** Ručke

Važno

Opšte

- Simboli na aparatu InfraCare imaju sledeća značenja:
 - 1 Ovaj simbol vas upozorava na vrelu površine (Sl. 2).
 - 2 Ovaj simbol pokazuje da morate pažljivo pročitati uputstva pre korišćenja aparata. Uputstva sačuvajte za buduću upotrebu (Sl. 3).
 - 3 Ovaj simbol pokazuje da je aparat dvostruko izolovan (klasa II) (Sl. 4).
- Ovaj aparat je u skladu sa zahtevima standarda Medical Device Directive (Direktiva za medicinske uređaje) MDD93/42/EEC.

Opasnost

- Voda i struja su opasna kombinacija! Nemojte koristiti ovaj uređaj u mokrom okruženju (npr. u kupatilu ili blizu tuša odnosno bazena).
- Nemojte dozvoliti da voda uđe u aparat ili da se voda prospe na aparat.

Upozorenje

- Pre uključivanja aparata proverite da li napon naznačen na aparatu odgovara naponu lokalne mreže.
- Ako je glavni kabl oštećen, on uvek mora biti zamenjen od strane kompanije Philips, ovlašćenog Philips servisa ili na sličan način kvalifikovanih osoba, kako bi se izbegao rizik.
- Uvek obezbedite da neko bude pored aparata kada je uključen.
- Ovaj aparat nije namenjen za upotrebu od strane osoba sa smanjenim fizičkim, senzornim ili mentalnim sposobnostima, ili nedostatkom iskustva i znanja, osim pod nadzorom ili na osnovu instrukcija za upotrebu aparata datih od strane osobe koja odgovara za njihovu bezbednost.
- Ovaj aparat nije namenjen za upotrebu od strane dece. Decu je potrebno nadzirati da se ne bi igrala sa aparatom.

Oprez

- Ako zidna utičnica u koju uključite aparat ima loše veze, utikač uređaja će se zagrejati. Proverite da li ste uključili aparat u ispravno spojeno zidnu utičnicu.
- Nemojte izlagati aparat jakim potresima.
- Uvek isključite aparat iz utičnice u slučaju nestanka struje.
- Postavite aparat na stabilnu i ravnu površinu i obezbedite da ima najmanje 25 cm slobodnog prostora oko aparata da ne bi došlo do pregrevanja.
- Nemojte koristiti uređaj na sobnim temperaturama koje su niže od 10°C ili više od 35°C.

- Pazite da tokom upotrebe otvori na poledini aparata ostanu otvoreni.
- Aparat je opremljen automatskom zaštitom od pregrevanja. Ako aparat nije dovoljno ohlađen (npr. zato što su otvori za ventilaciju pokriveni), aparat će se automatski isključiti. Isključite aparat iz napajanja i uklonite uzrok pregrevanja. Kada se aparat ohladi, moguće je ponovo ga uključiti. Da biste to učinili, ponovo uključite aparat na napajanje i pritisnite dugme za uključivanje/ isključivanje.
- Pre čišćenja ili odlaganja, ostavite aparat da se hladi oko 15 minuta.
- Ako ste plivali ili ste se tuširali, dobro osušite kožu pre upotrebe aparata.
- Nemojte da gledate direktno u lampu kada je uključena. Oči držite zatvorenim.
- Kada je aparat uključen, filter i delovi u njegovoj neposrednoj blizini postaju vrela. Nemojte ih dodirivati.
- Nikada nemojte da upotrebljavate aparat kada je filter oštećen, slomljen ili nedostaje.
- Izbegavajte da suviše brzo hladite delove tela odmah posle tretmana.
- Nemojte da zaspate za vreme tretmana.
- Sedativi umanjuju osetljivost na toplotu. Nemojte da upotrebljavate ovaj aparat kada koristite sedative, a da se prethodno niste konsultovali sa doktorom.
- U slučaju da imate neku ozbiljnu bolest (npr. dijabetes, bolest srca, akutno zapaljenje, multipla skleroza, trombozu, poremećaj koagulacije krvi), pre upotrebe konsultujte se sa svojim lekarom.
- Osnovno pravilo je da, ukoliko ne možete da koristite vruću kupku, nemojte koristiti ovaj aparat. Ako niste sigurni, konsultujte se sa svojim lekarom.
- Ako patite od preosetljivosti na infracrveno svetlo ili niste osetljivi na njega, treba da budete naročito pažljivi kada upotrebljavate ovaj aparat. Ako niste sigurni, konsultujte se sa svojim lekarom.
- Nemojte da upotrebljavate aparat ako imate otok ili neko zapaljenje, pošto vrućina može da pogorša stanje. Ako niste sigurni, konsultujte se sa doktorom.
- Ako nema poboljšanja nakon 6 - 8 tretmana, prestanite da koristite aparat i konsultujte se sa doktorom.
- Da biste sprečili pregrevanje kože, izbegavajte tretman na malim rastojanjima.

Elektromagnetna polja (EMF)

Ovaj Philips aparat je usklađen sa svim standardima u vezi sa elektromagnetnim poljima (EMF). Ako se aparatom rukuje na odgovarajući način i u skladu sa uputstvima iz ovog priručnika, aparat je bezbedan za upotrebu prema naučnim dokazima koji su danas dostupni.

Upotreba aparata

Efekat aparata InfraCare

InfraCare stvara infracrveno svetlo koje prodire duboko u kožu i zagrijava tkivo.

Toplota vrši promenu neuronskih signala ka mozgu čime se smanjuje bol. Zagrevanjem se stimuliše cirkulacija krvi i šire krvni sudovi, što ubrzava prenos supstanci koje su neophodne za obnavljanje i ishranu tkiva. Osim toga, infracrvena svetlost ubrzava metaboličke procese i uklanjanje otpadnih supstanci iz tela. Zbog toga što povećava elastičnost tkiva, toplota smanjuje i ukočenost i čini zglobove fleksibilnijim.

Zbog ovih efekata, tretman InfraCare aparatom može ukloniti bol koji nastaje usled problema u mišićima i zglobovima.

Terapeutske primene

InfraCare je aparat za lokalnu terapiju toplotom.

Moguće primene:

- Tretman povremenih ili hroničnih mišićnih bolova, ukočenih mišića i ukočenih zglobova
- Tretman bolova u donjem delu leđa (lumbago)
- Tretman promrzlina
- Priprema za drugi tretman kao što je masaža

- Tretman iščašenja i modrica
- Tretman običnih prehlada
- Uklanjanje bola, npr. zbog reumatskih poremećaja
- ▶ **Za dodatne informacije o pozitivnom uticaju na zdravlje, pogledajte www.philips.com, termin za pretraživanje: InfraCare (Sl. 5).**

Pre upotrebe

- 1** Do kraja odmotajte kabl za napajanje.
- 2** Postavite aparat na stabilnu i ravnu površnu i obezbedite da ima najmanje 25 cm slobodnog prostora oko aparata da ne bi došlo do pregrevanja (Sl. 6).
Aparat može da se upotrebljava na mnogo različitih načina. U nastavku se nalaze neki primeri.
 - Za tretman bolnog ramena, bolnog vrata ili gornjeg dela leđa, postavite aparat na sto i nagnite kućište lampe unazad. Sedite na stolicu leđima okrenutim prema lampi (Sl. 7).
 - Za tretman bola u donjem delu leđa, postavite aparat na sto pored stolice i nagnite kućište lampe unazad. Sedite na stolicu leđima okrenutim prema lampi (Sl. 8).
 - Za tretman bolnog lakt, postavite aparat na sto i sedite na stolicu pored aparata (Sl. 9).
 - Da biste tretirali bolno koleno, postavite aparat na stočić i ležite na krevet sa nogom opruženom prema lampi (Sl. 10).
 - Da biste tretirali običnu prehladu, postavite aparat na sto i sedite na stolicu ispred aparata. Nagnite kućište lampe unazad, tako da vam je snop svetlosti uperen u lice (Sl. 11).
- 3** Prilagodite smer snopa svetlosti tako što ćete nagnuti kućište lampe unapred ili unazad (Sl. 12).
- 4** Sedite ili ležite na odgovarajućoj udaljenosti od aparata.
 - Sa udaljenosti od 30 - 40 cm od tela, InfraCare tretira površinu dužine 40 cm i širine 30 cm. Sa veće udaljenosti površina koja se tretira postaje sve veća, a infracrvena svetlost i toplota sve slabija. Sa manje udaljenosti površina koja se tretira postaje manja, a infracrvena svetlost i toplota jača.
 - Postarajte se da udaljenost između aparata i vašeg tela bude dovoljno velika da ne dođe do slučajnog kontakta sa vrućim filterom.
 - Izaberite udaljenost na kojoj je temperatura prijatna.

Napomena: Toplota aparata će dostići svoj maksimum tek posle prvih nekoliko minuta nakon uključivanja. Međutim, ovo ne znači da aparat nije efektivan u toku ovih prvih nekoliko minuta.

Trajanje tretmana

Trajanje tretmana zavisi od osobe koja se tretira i vrste tretmana. Preporučujemo nekoliko kratkih tretmana u toku dana, npr. 2 tretmana od 15 minuta, nekoliko uzastopnih dana da biste ostvarili rezultat.

Napomena: Praksa je pokazala da više kratkih tretmana u toku dana stvara bolji rezultat od jednog dugog tretmana.

Ako niste sigurni, konsultujte se sa doktorom!

Upotreba aparata InfraCare

- 1** Uključite kabl za napajanje u utičnicu.
- 2** Pritisnite dugme za uključivanje/isključivanje da biste uključili aparat. Uključice se zeleni indikator napajanja (Sl. 13).
- 3** Pritisnite taster tajmera da biste **podesili** željeno trajanje tretmana (0-99 minuta). Držite taster pritisnutim da biste brže podesili vreme. Podešeno vreme će se prikazati na ekranu tajmera.

- Dve sekunde nakon otpuštanja tastera tajmera, tajmer počinje da odbrojava u minutima. Poslednji minut odbrojava se u sekundama. Tokom odbrojavanja preostalo vreme trepće na ekranu.
- Po isteku podešenog vremena naizmenično se čuje zvučni signal i treperi 00 na ekranu.
 - Pritisnite taster tajmera da biste zaustavili zvučni signal.
 - Ako ne pritisnete taster tajmera, zvuk će se automatski isključiti posle 45 sekundi.
- Ako tokom tretmana želite da promenite podešeno vreme, držite taster tajmera pritisnutim dve sekunde pre nego što se na ekranu pojavi 00. Tada pomoću tastera tajmera podesite novo vreme trajanja tretmana.

Napomena: Tajmer ne isključuje aparat. On samo signalizira da je podešeno vreme isteklo.

Čišćenje

Isključite aparat iz struje i ostavite ga da se hladi oko 15 minuta pre odlaganja.

Za čišćenje aparata nemojte koristiti jastučiće za ribanje i abrazivna sredstva za čišćenje niti agresivne tečnosti kao što su benzin ili aceton.

- 1 Očistite kućište lampe i bazu vlažnom tkaninom. Nemojte da dozvolite da voda uđe u aparat.
- 2 Spoljašnjost filtera možete da očistite mekanom tkaninom koja je poprskana sa malo metil alkohola.

Odlaganje

Pazite da kabl za napajanje ne dođe u dodir sa filterom dok je vreo.

- 1 Isključite aparat iz struje i ostavite ga da se hladi oko 15 minuta pre odlaganja.
 - Uvek podižite ili nosite aparat držeći ga za dršku (Sl. 14).
- 2 Odlazite InfraCare na suvom mestu.

Zamena delova

Filter

Filter štiti od izlaganja neželjenoj svetlosti.

Ako je filter oštećen ili slomljen, nemojte više da koristite aparat. Za dodatne informacije, obratite se centru za korisničku podršku kompanije Philips.

Napomena: Ako se u toku garantnog perioda filter slomi ili ošteti, obratite se centru za korisničku podršku kompanije Philips da biste izvršili zamenu aparata.

Lampa

Efikasnost lampe se ne umanjuje vremenom.

Nemojte pokušavati da zamenite lampu ako prestane da radi. Za dodatne informacije, obratite se centru za korisničku podršku kompanije Philips.

Napomena: Ako u toku garantnog perioda lampa prestane da radi, obratite centru za korisničku podršku kompanije Philips da biste izvršili zamenu aparata.

Baterija

Odeljak za baterije u tajmeru nalazi se u udubljenju na zadnjoj strani aparata.

- 1 Skinite poklopac odeljka za baterije okretanjem nalevo pomoću odvijača.
- 2 Stavite novi bateriju. Proverite da li su - i + polovi nove baterije postavljeni na odgovarajući način.

Napomena: Savetujemo vam da koristite 1.5V alkalne baterije, tip LR54.

3 Da biste zatvorili odeljak sa baterijom, postavite poklopac i okrenite nadesno odvijačem.

Zaštita okoline

- Aparat koji se više ne može upotrebljavati nemojte da odlažete u kućni otpad, već ga predajte na zvaničnom mestu prikupljanja za reciklažu. Tako ćete doprineti zaštiti okoline (Sl. 15).
- Izvadite bateriju. Nemojte je bacati sa običnim kućnim otpadom, već je predajte na zvaničnom mestu za prikupljanje.

Garancija i servis

Ukoliko vam je potreban servis, informacije ili ako imate neki problem, posetite web-stranicu kompanije Philips na adresi www.philips.com ili se obratite centru za korisničku podršku kompanije Philips u svojoj zemlji (broj telefona ćete pronaći u međunarodnom garantnom listu). Ako u vašoj zemlji ne postoji predstavništvo, obratite se ovlašćenom prodavcu Philips proizvoda.

Rešavanje problema

Ako aparat ne radi ili ne radi ispravno, prvo proverite spisak u nastavku. Ako problem nije naveden na spisku, aparat je verovatno pokvaren. U tom slučaju, preporučujemo vam da se obratite centru za korisničku podršku kompanije Philips.

Problem	Uzrok	Rešenje
Aparat se ne uključuje.	Adapter možda nije propisno uključen u zidnu utičnicu.	Uključite utikač propisno u zidnu utičnicu.
	Možda je nestalo napajanja.	Proverite da li napajanje električnom energijom radi tako što ćete priključiti drugi aparat.
	Lampa možda nije ispravna.	Obratite se centru za korisničku podršku kompanije Philips.
	Kabl za napajanje aparata je možda oštećen.	Proverite kabl za napajanje. Da bi se izbegao rizik, glavni kabl u slučaju oštećenja treba da zameni kompanija Philips ili osoba sa odgovarajućim kvalifikacijama.

Specifikacije

Model	HP3631
Napon (V) Hong Kong/Singapur/Evropa	220-230
Napon (V) Kina/Koreja	220
Napon (V) Malezija	240
Napon (V) Tajvan	110
Frekvencija (Hz) Hong Kong/Singapur/Evropa	50-60
Frekvencija (Hz) Kina/Malezija	50
Frekvencija (Hz) Koreja/Tajvan	60
Ulazna snaga (W)	300
Klasa	II

Model	HP3631
Klasifikacija	nije klasifikovano
Ulaz vode	IPX0
Tip infracrvene svetlosti	IR-A/B/C
Snaga zračenja (W/m ²)	približno 900
Dimenzije polja (u cm ²)	40x30
Tip baterije	LR54

Uslovi rada

Temperatura	od +10°C do +35°C
Relativna vlažnost	od 30% do 90%

Uslovi odlaganja

Temperatura	od -20°C to +50°C
Relativna vlažnost	od 30% do 90% (bez kondenzacije)

Dijagrami kola, lista delova komponenti i drugi tehnički opisi su dostupni na zahtev. Kao korisnik ovog uređaja, treba da preduzmete mere za sprečavanje pojave elektromagnetnih smetnji ili drugih tipova smetnji između ovog i drugih aparata.

Вступ

Вітаємо Вас із покупкою та ласкаво просимо до клубу Philips! Щоб уповні скористатися підтримкою, яку пропонує Philips, зареєструйте свій виріб на веб-сайті www.philips.com/welcome.

Пристрій InfraCare допоможе Вам зняти перенапруження і біль у м'язах у домашніх умовах. Цей пристрій, як і сонце, випромінює інфрачервоне світло. Спеціальний фільтр пропускає лише промені визначеного типу, що потрібні для досягнення певного лікувального ефекту.

Загальний опис (Мал. 1)

- A** Батарейний відсік
- B** Таймер
- C** Корпус лампи з можливістю регулювання кута
- D** Вентилятор
- E** Платформа
- F** Кнопка живлення з індикатором увімкнення
- G** Фільтр
- H** Інфрачервона галогенна лампа
- I** Ручка

Важлива інформація

Загальна інформація

- Позначки на пристрої InfraCare мають таке значення:
 - 1 Ця позначка вказує на те, що контакту пристрою з гарячими поверхнями слід уникати (Мал. 2).
 - 2 Ця позначка означає, що перед тим, як використовувати пристрій, потрібно уважно прочитати посібник користувача. Зберігайте посібник для майбутньої довідки (Мал. 3).
 - 3 Ця позначка означає, що пристрій має подвійну ізоляцію (клас II) (Мал. 4).
- Цей пристрій відповідає вимогам Директиви ЄС про медичні пристрої MDD93/42/EEC.

Небезпечно

- Поєднання води та електрики становить загрозу! Не використовуйте цей пристрій у вологому середовищі (наприклад, у ванній кімнаті, біля душа чи басейну).
- Не допускайте потрапляння води на пристрій або всередину нього.

Попередження

- Перед тим, як приєднувати пристрій до мережі, перевірте, чи збігається напруга, вказана у таблиці характеристик, із напругою у мережі.
- Якщо шнур живлення пошкоджений, для уникнення небезпеки його необхідно замінити, звернувшись до компанії Philips, уповноваженого сервісного центру або фахівців із належною кваліфікацією.
- Не залишайте пристрій без нагляду, коли він під'єднаний до мережі.
- Пристрій не призначено для користування особами з послабленими фізичними відчуттями чи розумовими здібностями, або без належного досвіду та знань, крім випадків користування під наглядом чи за вказівками особи, яка відповідає за безпеку їх життя.
- Цей пристрій не призначено для користування дітьми. Дорослі повинні стежити, щоб діти не бавилися пристроєм.

Увага

- За умови ненадійного з'єднання з розеткою пристрій нагрівається. Перевірте, чи пристрій правильно під'єднано до мережі.
- Не допускайте сильних ударів або струсів пристрою.
- Завжди виймайте штепсель із розетки після користування пристроєм або в разі збою в електропостачанні.

- Для запобігання перенагріванню поставте пристрій на стійку, рівну поверхню таким чином, щоб довкола нього було принаймні 25 см вільного простору.
- Не використовуйте пристрій за кімнатної температури нижче 10°C та вище 35°C.
- Під час використання вентиляційні отвори на задній частині пристрою повинні бути відкриті.
- Пристрій обладнано системою автоматичного захисту від перегрівання. Якщо пристрій недостатньо охолоджується (наприклад, коли вентиляційні отвори закриті), він автоматично вимикається. Від'єднайте пристрій від мережі та усуньте причину перегрівання. Коли пристрій охолоне, його знову можна буде увімкнути. Для цього знову підключіть пристрій до мережі та натисніть перемикач живлення.
- Дайте пристрою охолонути протягом прибл. 15 хвилин перед тим, як чистити його чи відкладати на зберігання.
- Якщо Ви щойно плавали або прийняли душ, то перед використанням пристрою слід добре висохнути.
- Щоб запобігти ураженню очей, не дивіться на світло увімкненої лампи. Тримайте очі заплющеними.
- Фільтр та ділянки навколо нього сильно нагріваються під час роботи пристрою. Не торкайтеся їх.
- У жодному разі не використовуйте пристрій, якщо фільтр пошкоджений, розбитий чи відсутній.
- Уникайте надмірного охолодження прогрітої частини тіла одразу ж після сеансу лікування.
- Не засинайте під час лікування.
- Беззаспокійливі препарати зменшують чутливість до тепла. Якщо Ви приймаєте такі препарати, не використовуйте цей пристрій, не порадившись попередньо з лікарем.
- Якщо у Вас суттєві проблеми зі здоров'ям (наприклад, діабет, серцеві захворювання, гострі запалення, розсіяний склероз, тромбоз чи гемофілія), перед застосуванням пристрою порадьтеся з лікарем.
- Зазвичай людям, котрі не переносять гарячих ванн, не рекомендовано застосовувати цей пристрій. Якщо у Вас виникли певні сумніви, порадьтеся з лікарем.
- Якщо Ви надто чутливі або ж нечутливі до інфрачервоних променів, під час користування пристроєм необхідно бути особливо обережним. У разі виникнення сумнівів порадьтеся з лікарем.
- Не використовуйте пристрій, якщо у Вас є пухлина чи запалення, адже тепло може загострити захворювання. Якщо у Вас виникають сумніви, порадьтеся з лікарем.
- Якщо після 6-8 сеансів немає покращення стану, припиніть використання пристрою і порадьтеся з лікарем.
- Щоб запобігти опікам шкіри, під час процедур не тримайте пристрій надто близько до тіла.

Електромагнітні поля (ЕМП)

Цей пристрій Philips відповідає усім стандартам, які стосуються електромагнітних полів (ЕМП). Згідно з останніми науковими дослідженнями, пристрій є безпечним у використанні за умов правильної експлуатації у відповідності з інструкціями, поданими у цьому посібнику користувача.

Застосування пристрою

Ефект пристрою InfraCare

Пристрій InfraCare створює інфрачервоні промені, які глибоко проникають у шкіру і зігрівають тканини тіла. Тепло надсилає до мозку нейронні імпульси, таким чином зменшуючи біль. Також воно стимулює кровообіг і розширяє кровоносні судини, що у свою чергу пришвидшує циркуляцію речовин, необхідних для відновлення та живлення тканин тіла. Крім цього, інфрачервоне світло

пришвидшує метаболічний процес та виведення шлаків з організму. Оскільки тепло сприяє розм'якшенню тканин, закріплені суглоби під його дією стають гнучкішими. Завдяки цим властивостям лікувальні процедури за допомогою InfraCare сприяють полегшенню болю у м'язах та суглобах.

Лікувальне застосування

InfraCare - це пристрій теплотерапії місцевого застосування.

Можливе застосування:

- Лікування випадкового або хронічного болю у м'язах, задерев'яніння м'язів або зв'язок
- Лікування болю в поясниці (люмбаго)
- Лікування обморожень
- Підготовка до іншого виду лікування, наприклад, масажу
- Лікування розтягнень та гематом
- Лікування звичайної простуди
- Для полегшення болю, наприклад, пов'язаного з ревматичними розладами
- Для отримання детальнішої інформації про лікувальний ефект пристрою, відвідайте веб-сайт www.philips.com і введіть пошукове слово "InfraCare" (Мал. 5).

Підготовка до використання

1 Повністю розмотайте шнур.

2 Поставте пристрій на стійку, рівну поверхню таким чином, щоб довкола нього було принаймні 25 см вільного простору для запобігання перенагріву (Мал. 6).

Існує багато різних способів користування пристроєм. Нижче подано кілька прикладів.

- Щоб підлікувати хворе плече, запалене горло чи верхню частину спини, поставте пристрій на стіл і нахиліть корпус лампи назад. Сядьте на стілець або табурет спиною до лампи (Мал. 7).
- Щоб послабити біль у поясниці, поставте пристрій на столі біля стільця. Сядьте на стілець або табурет спиною до лампи (Мал. 8).
- Щоб підлікувати хворе плече, поставте пристрій на стіл і сядьте поряд (Мал. 9).
- Щоб підлікувати хворе коліно, поставте пристрій на тумбу біля ліжка і ляжте на ліжко, піднявши одну ногу до лампи (Мал. 10).
- Для лікування простуди поставте пристрій на стіл і сядьте на стілець перед пристроєм. Нахиліть корпус лампи назад, щоб потік променів був скерований на обличчя (Мал. 11).

3 Щоб відрегулювати напрямок пучка променів, нахиліть корпус лампи вперед чи назад (Мал. 12).

4 Сядьте або ляжте на певній відстані від пристрою..

- На відстані 30-40 см від тіла пристрій InfraCare лікує область тіла розміром приблизно 40 на 30 см (Ш x В). На більшій відстані збільшується область опромінення, але інфрачервоне світло і тепло стає менш інтенсивним. На меншій відстані область лікування є меншою, а інфрачервоне світло, а отже й тепло, більш інтенсивним.
- Пам'ятайте, що відстань між пристроєм і тілом повинна бути достатньо великою для запобігання випадковому контакту з гарячим фільтром.
- Виберіть комфортну відстань теплового опромінення.

Примітка: Тепло пристрою досягає повної ефективності лише через кілька хвилин після увімкнення пристрою. Проте, це не означає, що протягом цих перших кількох хвилин пристрій є неефективним.

Тривалість лікування

Тривалість лікування залежить від людини та способу користування пристроєм. Для досягнення позитивного результату рекомендується приймати кілька коротких сеансів на день, наприклад, 2 сеанси по 15 хвилин, протягом кількох днів поспіль.

Примітка: Практика показує, що кілька коротких сеансів на день забезпечують кращий результат, ніж один довгий сеанс.

У разі виникнення сумнівів завжди радьтеся із лікарем.

Використання пристрою InfraCare

- 1** Вставте штепсель у розетку.
- 2** Натисніть кнопку “увімк./вимк.”, щоб увімкнути пристрій. Засвітиться зелений індикатор увімкнення (Мал. 13).
- 3** Натисніть кнопку таймера, щоб **встановити** потрібний час тривалості процедури (0-99 хвилин). Щоб пришвидшити налаштування часу, натисніть та утримуйте кнопку. Встановлений час відобразиться на дисплеї таймера.
 - D** Через дві секунди після того, як Ви відпустите кнопку таймера, почнеться відлік часу в хвилинах. Остання хвилина висвітлюється у секундах. Під час відліку залишок часу блиматиме на дисплеї.
 - D** Коли налаштований час закінчиться, Ви почуєте періодичний сигнал, а на дисплеї зблимають цифри “00”.
 - Натисніть кнопку таймера, щоб вимкнути сигнал.
 - Якщо не натиснути кнопку таймера, звукові сигнали автоматично припиняться через 45 секунд.
 - D** Щоб змінити встановлений час під час лікування, тримайте кнопку таймера натисненою протягом двох секунд, доки на дисплеї не з’являться цифри “00”. Потім за допомогою кнопки таймера налаштуйте новий час лікування.

Примітка: Таймер не вимикає пристрій. Він лише сигналізує про те, що встановлений час закінчився.

Чищення

Перед тим, як чистити пристрій, від’єднайте його від мережі і дайте йому охолонути протягом 15 хвилин.

Ніколи не використовуйте для чищення пристрою жорстких губок, абразивних засобів чи рідин для чищення, таких як бензин чи ацетон.

- 1** Чистіть корпус лампи і платформу вологою ганчіркою. Уникайте потрапляння води всередину пристрою.
- 2** Зовнішню частину фільтру можна чистити м’якою ганчіркою, змоченою етиловим спиртом.

Зберігання

Не допускайте, щоб шнур живлення торкався гарячого фільтра.

- 1** Перед тим, як відкласти пристрій на зберігання, від’єднайте його від мережі і дайте йому охолонути протягом 15 хвилин.
 - Завжди піднімайте або переносьте пристрій, тримаючи за ручку (Мал. 14).
- 2** Зберігайте пристрій InfraCare у сухому місці.

Заміна

Фільтр

Фільтр захищає від впливу небажаного проміння.

Якщо фільтр пошкоджений або зламаний, припиніть використовувати пристрій. Для отримання додаткової інформації звертайтеся в Центр обслуговування клієнтів Philips.

Примітка: У разі пошкодження або виходу з лагу фільтра протягом гарантійного періоду можна звернутися до Центру обслуговування клієнтів для заміни пристрою.

Лампа

Ефективність лампи не зменшується з часом використання.

Не намагайтеся замінити лампу, якщо вона вийде з ладу. Для отримання додаткової інформації звертайтеся в Центр обслуговування клієнтів Philips.

Примітка: У разі виходу з лагу лампи протягом гарантійного періоду, зверніться до Центру обслуговування клієнтів для заміни пристрою.

Батарея

Батарейний відсік таймера знаходиться у пазах на задній стороні пристрою.

- 1** Зніміть кришку батарейного відсіку, повертаючи її вліво за допомогою викрутки.
- 2** Вставте нову батарею. Перевірте правильність розташування полюсів “+” і “-” нової батареї.

Примітка: Рекомендується використовувати лужну батарею таблеткового типу 1,5 В, модель LR54.

- 3** Щоб закрити батарейний відсік, поставте кришку на місце і поверніть праворуч за допомогою викрутки.

Навколишнє середовище

- Не викидайте пристрій разом із звичайними побутовими відходами, а здавайте його в офіційний пункт прийому для повторної переробки. Таким чином Ви допомагаєте захистити довкілля (Мал. 15).
- Не викидайте батарею із звичайними побутовими відходами, а здайте її в офіційний пункт прийому для утилізації.

Гарантія та обслуговування

Якщо Вам необхідна інформація або обслуговування, якщо у Вас виникла проблема, відвідайте веб-сайт компанії Philips www.philips.com або зверніться до Центру обслуговування клієнтів компанії Philips у Вашій країні (телефон можна знайти на гарантійному талоні). Якщо у Вашій країні немає Центру обслуговування клієнтів, зверніться до місцевого дилера Philips.

Усунення несправностей

Якщо пристрій не працює або працює неналежним чином, перевірте спочатку наступні можливі причини. Якщо проблему не вказано у списку, ймовірно, пристрій пошкоджений. У такому випадку радимо звернутися до Центру обслуговування клієнтів Philips.

Проблема	Причина	Вирішення
Пристрій не вмикається.	Можливо, штепсель не встановлено у розетку належним чином.	Вставте штепсель у розетку належним чином.
	Можливо, стався збій в електропостачанні.	Перевірте наявність живлення, під'єднавши до мережі інший пристрій.
	Можливо, пошкоджена лампа.	Зверніться до Центру обслуговування клієнтів Philips.
	Можливо, пошкоджений шнур живлення пристрою.	Перевірте шнур живлення. Якщо шнур живлення пошкоджений, для уникнення небезпеки його необхідно замінити, звернувшись до компанії Philips або фахівців із належною кваліфікацією.

Специфікації

Модель	HP3631
Номінальна напруга (В) Гонконг/Сінгапур/Європа	220 - 230
Номінальна напруга (В) Китай/Корея	220
Номінальна напруга (В) Малайзія	240
Номінальна напруга (В) Тайвань	110
Номінальна частота (Гц) Гонконг/Сінгапур/Європа	50 - 60
Номінальна частота (Гц) Китай/Малайзія	50
Номінальна частота (Гц) Корея/Тайвань	60
Номінальна потужність (Вт)	300
Клас	II
Класифікація	не класифіковано
Входження води	IPX0
Тип ІЧ	ІЧ-А/В/С
Опромінення (Вт/м ²)	прибл. 900
Розміри поля (в см ²)	40x30
Тип батареї	LR54

Умови експлуатації

Температура	від +10°C до +35°C
Відносна вологість	від 30% до 90%

Умови зберігання

Температура

від -20°C до +50°C

Відносна вологість

від 30% до 90% (без конденсації)

Електричні схеми, списки деталей та інші технічні описи можна отримати за запитом. Як користувач цього пристрою, Ви повинні вживати заходів для уникнення взаємодії електромагнітних полів або інших видів взаємодії між ним та іншими пристроями.

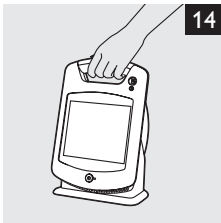
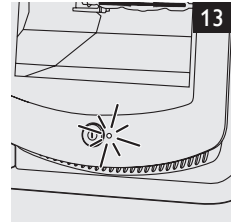
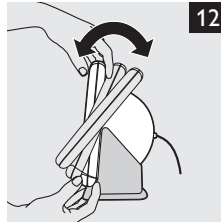
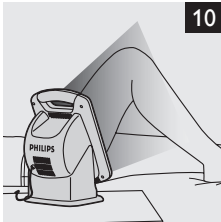
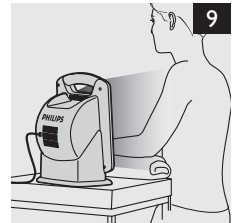
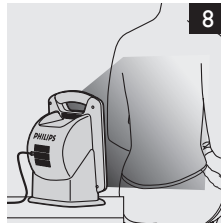
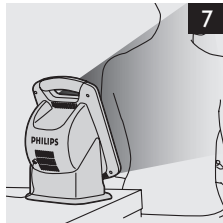
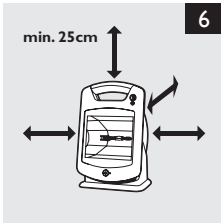
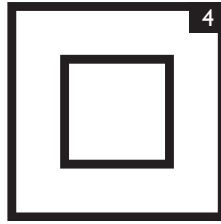

Philips Consumer Lifestyle B.V

Tussendiepen 4
9206 AD Drachten
The Netherlands
Fax: +31 (0)512594316

CE 0344



www.philips.com

 100% recycled paper
100% papier recyclé

4222.002.7304.1