

Mini HiFi System

FWM70

Руководство пользователя

Instrukcje obsługi

Uživatelské příručky

Používateľské príručky

Felhasználói útmutatók



PHILIPS

MAGYARORSZÁG

Minőségtanúsítás

A garanciajegyben feltüntetett forgalombahozó vállalat a 2/1984. (III.10.) BkM-IpM együttes rendelet értelmében tanúsítja, hogy ezen készülék megfelel a műszaki adatokban megadott értékeknek.

Figyelem! A meghibásodott készüléket – beleértve a hálózati csatlakozót is – csak szakember (szerviz) javíthatja. Ne tegye ki a készüléket esőnek vagy nedvesség hatásának!

Garancia

A forgalombahozó vállalat a termékre 12 hónap garanciát vállal.

Névleges feszültség 220-230 V / 50 Hz
Elemes működéshez 2 x AA / R06
Névleges frekvencia 50 Hz (vagy 50-60 Hz)

Teljesítmény
maximális 55 W
névleges < 25 W
készüléti állapotban < 0.5 W

Érintésvédelmi osztály II.

Tömeg 7.75 kg

Befoglaló méretek
szélesség 265 mm
magasság 322 mm
mélység 390 mm

Rádiórész vételi tartomány

URH 87,5 – 108 MHz
MW 531 – 1602 KHz
LW 153 – 279 KHz

Erősítő rész

Kimeneti teljesítmény 2 x 220 W PMPO
..... 2 x 110 W RMS

ČESKA REPUBLIKÁ

Vystraha! Tento přístroj pracuje s laserovým paprskem. Při nesprávné manipulaci s přístrojem (v rozporu s tímto návodem) může dojít k nebezpečnému ozáření. Proto přístroj za chodu neotevírejte ani nesnímejte jeho kryty. Jakoukoli opravu vždy svěřte specializovanému servisu.

Nebezpečí! Při sejmutí krytů a odjištění bezpečnostních spínačů hrozí nebezpečí neviditelného laserového záření!

Chraňte se před přímým zásahem laserového paprsku.

Záruka: Pokud byste z jakéhokoli důvodu přístroj demontovali, vždy nejdříve vytáhněte síťovou zástrčku.

Přístroj chraňte před jakoukoli vlhkostí i před kapkami

SLOVAK REPUBLIC

Prístroj sa nesmie používať v mokrom a vlhkom prostredí! Chráňte pred striekajúcou a kvapkajúcou vodou!

CAUTION

Use of controls or adjustments or performance of procedures other than herein may result in hazardous radiation exposure or other unsafe operation.

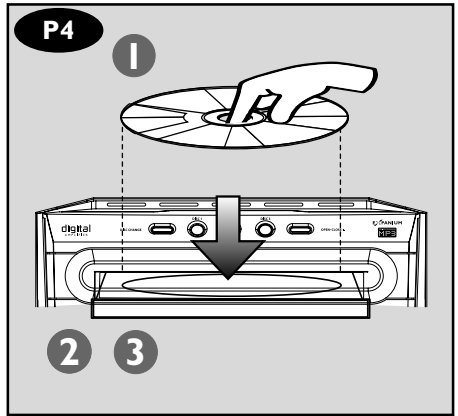
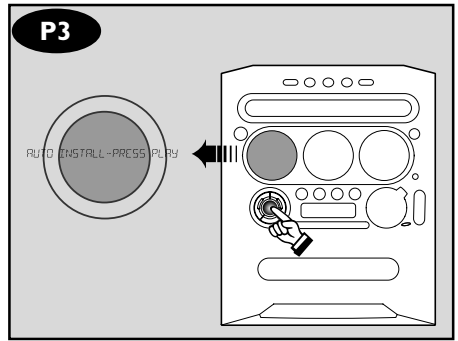
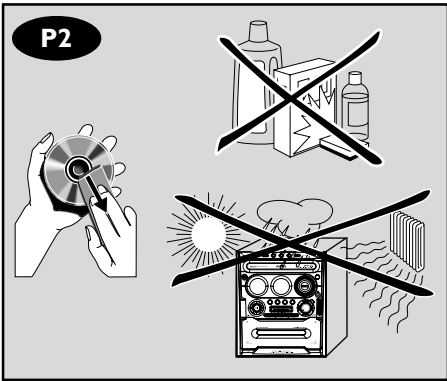
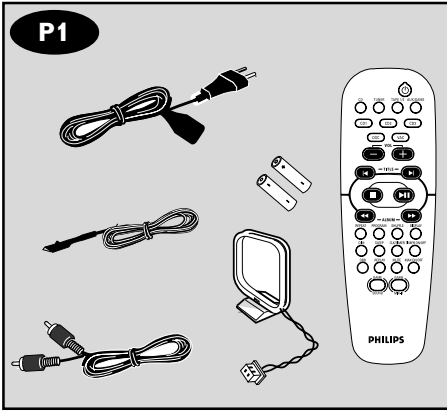

Energy Star

As an ENERGY STAR® Partner, Philips has determined that this product meets the ENERGY STAR® guidelines for energy efficiency.



Русский ----- 6

Polski ----- 28

Česky ----- 50

Slovensky ----- 72

Magyar ----- 94

Русский

Polski

Česky

Slovensky

Magyar

Общие сведения

Входящее в поставку дополнительное оборудование	7
Информация по утилизации отходов	7
Информация по уходу и безопасному использованию	7

Краткое описание элементов управления системой

Элементы управления на аппарате и пульте ДУ	8~9
Кнопки управления только пульта ДУ	9

Подсоединение

Шаг 1: Подсоединение антенн FM/MW	11
Шаг 2: Подсоединение громкоговорителей	11
Шаг 3: Подключение к игровой приставке	
Подсоединение	11
Шаг 4: Подключение шнура питания переменного тока	12
Шаг 5: Установка батарей в пульт ДУ	12
Использование пульта ДУ для управления системой	12

Операции с игровым портом

Об игровом порте	13
Подготовка к использованию	13
Начальные действия	13

Основные операции

Включение/выключение	14
Переключение в рабочий режим	14
Переключение в режим ожидания (отображения времени)	14
Демонстрационный режим	14
Установка времени	14
Выбор режима работы дисплея	15
Регулировка громкости	15
Регулировка звучания	15
wOOx	15
DSC	15
VAC	15
Чрезвычайное окружение	15

Операции с дисками

Проигрываемые диски	16
Загрузка дисков	16
Основные средства управления при воспроизведении	16
Проигрывание MP3-диска	17
Повтор и воспроизведение в случайном порядке	17
Повторное проигрывание	17
Проигрывание в случайной последовательности	17
Программирование фрагментов дисков	18
Проверка программы	18
Сброс программы	18

Операции с тюнером

Настройка на радиостанции	19
Предварительная установка радиостанций	
Использование функции Plug & Play	19
Автоматическая предварительная установка	19
Предварительная настройка вручную	20
Выбор предварительно установленной радиостанции	20
Удаление предварительно установленной радиостанции	20
RDS	20
Прокрутка информации RDS	20
Установка времени RDS	20
НОВОСТИ	21
Включение функции НОВОСТИ	21

Работа магнитофона/Запись

Проигрывание кассеты	22
Общая информация относительно записи	22
Подготовка к записи	23
Синхронная запись с CD	23
Дублирование кассет	23

Операции с таймером

Установка таймера	24
Включение/отключение таймера	25
Установка таймера сна	25

Подсоединение внешних устройств

Прослушивание внешнего источника звука	26
--	----

Технические параметры

Данное изделие соответствует требованиям к уровню радиопомех Европейского Союза.

Идентификационные и паспортные данные см. на табличке, которая находится на задней панели или на днище системы.

Входящее в поставку дополнительное оборудование (стр. 3 – P1)

- Пульт дистанционного управления и две батареи типа AA
- Рамочная антенна MW
- Проводная антенна FM
- Видеокабель (желтый)
- Шнур питания переменного тока

Информация по утилизации отходов

Комплект поставки не содержит избыточных упаковочных материалов. Упаковка разработана таким образом, чтобы ее было максимально просто разделить на три вида материала: картон (коробка), полистирольный пенопласт (амортизирующая прокладка) и полиэтилен (пакеты, защитная пленка на пенопласте).

Система состоит из материалов, которые могут быть переработаны и вторично использованы, при условии, что демонтаж системы будет выполнен специализированной организацией. Обратитесь к местным правилам, относящимся к утилизации упаковочных материалов, разряженных батарей и старого оборудования.

Информация по уходу и безопасному использованию (стр. 3 – P2)

Предохранение от воздействия высокой температуры, влаги, воды и пыли

- Не подвергайте систему, батареи или диски воздействию влажности, дождя, песка или перегрева (вызываемого нагреванием оборудования или воздействием прямых солнечных лучей). Во избежание попадания пыли на линзу, лоток для диска всегда должен быть закрыт.

- Не подвергайте устройство воздействию воды.
- Не ставьте на устройство предметы, представляющие опасность (например, предметы, заполненные водой, зажженные свечи)
- Механические части устройства состоят из самосмазывающихся подшипников, смазывать их не следует.

Предохранение от конденсации влаги

- При быстром переносе системы из холодного места в теплое линза может запотеть, в результате чего проигрывание дисков окажется невозможным. Оставьте систему в теплом месте и подождите, пока влага не испарится.

Ни в коем случае не закрывайте вентиляционные отверстия

- в корпусе, оставляя около 10 см (4 дюйма) свободного пространства вокруг системы для достаточной вентиляции.

Уход за диском

- Для очистки CD протрите его прямыми движениями от центра к краям, используя мягкую материю без ворсинок.
- Использование чистящего средства может привести к повреждению диска!
- Надписывайте CDR(W) только на стороне с наклейкой и только негрубым фломастером.
- Держите диск только за край, не дотрагиваясь до рабочей поверхности.

Уход за корпусом

- Используйте мягкую материю, слегка смоченную очищающим раствором. Не используйте раствор, содержащий спирт, аммиак или абразивы.

Подбор подходящего места для размещения

- Поместите систему на ровную, твердую и устойчивую поверхность.

Встроенный контур аварийной защиты

- В условиях перегрева система может автоматически переключаться в режим ожидания. В этом случае для продолжения использования системы следует дождаться ее охлаждения.

Энергосбережение

- Данная система использует менее 1 Ватт электричества в режиме ожидания. Отсоединяйте шнур питания от розетки, когда система не эксплуатируется.

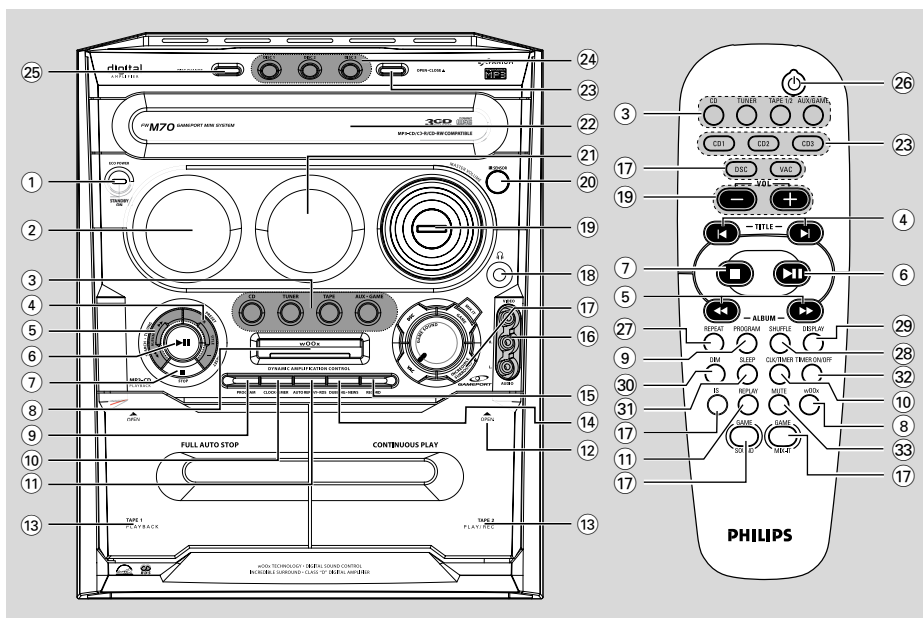

Элементы управления на аппарате и пульте ДУ

① **STANDBY ON / ECO POWER**

- Переключение в режим ожидания Eco Power или включение системы.
- *Переключение в режим ожидания.

② **Экран дисплея**

③ **CD / TUNER / TAPE / AUX•GAME**

- Выбор соответствующего режима работы.
- CD: переключение между ДИСКАМИ 1-3.
- ТЮНЕР: переключение между частотами FM и MW.
- AUX•GAME: переключение между режимами AUX и GAMEPORT.
- TAPE: для выбора кассетного отделения 1 или 2.

④ **PRESET (←) (▶)**

PRESET (+) (▶)

- CD: выбор фрагмента записи или названия на MP3диске.
- ТЮНЕР: выбор предварительно установленной радиостанции.
- ЧАСЫ: установка минут.

⑤ **SEARCH•TUNING•ALBUM ◀◀ / ▶▶**

- CD: *поиск вперед/назад.
- MP3-CD: Выбирает альбом.

- ТЮНЕР: настройка радиочастоты вперед/назад.

- ЧАСЫ: установка часов.

- TAPE: поиск вперед/назад.

⑥ **PLAY•PAUSE ▶ II**

- CD: запуск / пауза воспроизведения.
- TAPE: запуск воспроизведения.

(только на аппарате)

- ТЮНЕР: *включение режима Plug & Play и/или запуск предварительной установки радиостанции.

⑦ **STOP ■**

- Прерывание операции.
- CD: остановка воспроизведения или сброс программы.
- ТЮНЕР: *удаление предварительно установленной радиостанции.

(только на аппарате)

- *Включение/выключение демонстрационного режима.

⑧ **wOOx**

- для выбора усиленного или нормального звукового эффекта wOOx.



⑨ **PROGRAM**

- CD: запуск или подтверждение программирования фрагментов записи.

*= Нажмите и удерживайте кнопку более двух секунд.

Краткое описание элементов управления системой

- ТЮНЕР: запуск *автоматической/ручной предварительной установки.
- ⑩ **CLOCK•TIMER (CLK/TIMER)**
 - *Ввод режима установки времени или таймера.
- ⑪ **AUTO REPLAY•RDS**
 - для выбора нужного вам режима проигрывания в кассетном отделении 2.
 - В режиме тюнера выбор информации RDS.
- ⑫ **OPEN ▲**
 - для открытия крышки кассетного отделения.
- ⑬ **TAPE 1 / TAPE 2**
 - КАСЕТНОЕ ОТДЕЛЕНИЕ 1, КАСЕТНОЕ ОТДЕЛЕНИЕ 2.
- ⑭ **DUBBING•NEWS**
 - для дублирования кассеты.
 - *В других режимах включение/выключение новостей.
- ⑮ **RECORD ●**
 - для начала записи в кассетном отделении 2.
- ⑯ **VIDEO**
 - Подключение видеокабеля к видеовыходу игровой приставки.
- AUDIO L. / AUDIO R.**
 - Подключение аудиокабеля к левому/правому аудиовыходу игровой приставки.
- ⑰ **INCREDIBLE SURROUND**
 - для включения и выключения окружающего звукового эффекта.
- DSC**
 - Выбирает другой тип настроек эквалайзера (NEW AGE, ELECTRIC, DIGITAL, POP, CLASSIC или ROCK).
- VAC**
 - Выбирает другой тип настроек эквалайзера окружения (CINEMA, ARCADE, CONCERT, DISCO, CYBER или HALL).
- MIX IT (GAME MIX IT)**
 - Микширование звукового сопровождения игры и любимой музыки с одного из источников (CD, TUNER, AUX или TAPE).
- GAME SOUND**
 - Регулировка выходного уровня громкости звукового сопровождения игры.
 - Выбор типа установки эквалайзера для игрового порта (SPEED, PUNCH или BLAST).

- ⑱  **Гнездо для подключения наушников. Выход из громкоговорителей будет заблокирован.**
 - ⑲ **MASTER VOLUME (VOL + -)**
 - Регулировка уровня громкости.
 - ⑳ **iR SENSOR**
 - Направление пульта ДУ на данный сенсор.
 - ㉑ **VU meters**
 - Указывает уровень сигнала левого/правого канала.
 - ㉒ **Disc trays**
 - ㉓ **OPEN•CLOSE ▲ (DISC 1~3)**
 - Открыть/закрыть отдельный лоток для диска.
 - ㉔ **DISC 1, 2 and 3**
 - Выбор лотка с диском для воспроизведения.
 - ㉕ **DISC CHANGE**
 - для перемены дисков.
- Кнопки управления только пульта ДУ**
- ⑳  **Переключение в режим ожидания Eco Power.**
 - *Переключение в режим ожидания.
 - ㉗ **REPEAT**
 - Повтор фрагмента/диска/всех запрограммированных фрагментов.
 - ㉘ **SHUFFLE**
 - Включение/выключение режима случайной последовательности проигрывания.
 - ㉙ **DISPLAY**
 - Отображение названия альбома и фрагмента на диске MP3.
 - ㉚ **DIM**
 - Включение/выключение режима пониженной яркости дисплея.
 - ㉛ **SLEEP**
 - Установка таймера сна.
 - ㉜ **TIMER ON/OFF**
 - Включение/выключение таймера.
 - ㉝ **MUTE**
 - Отключение или возвращение звука.

*= Нажмите и удерживайте кнопку более двух секунд.

Подсоединение

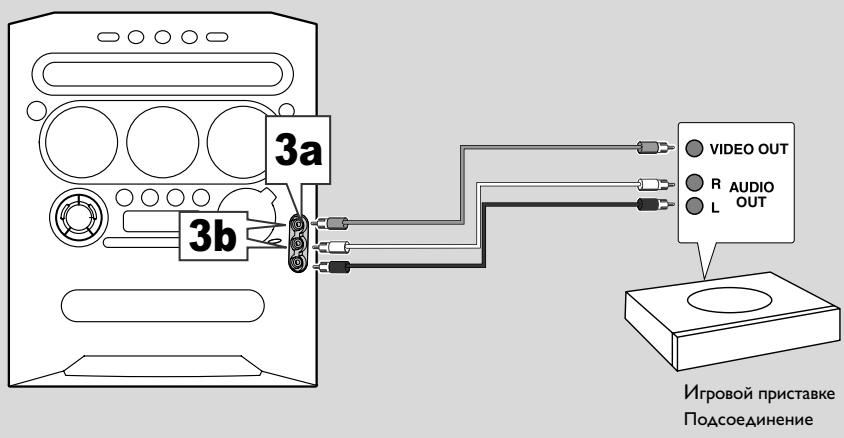
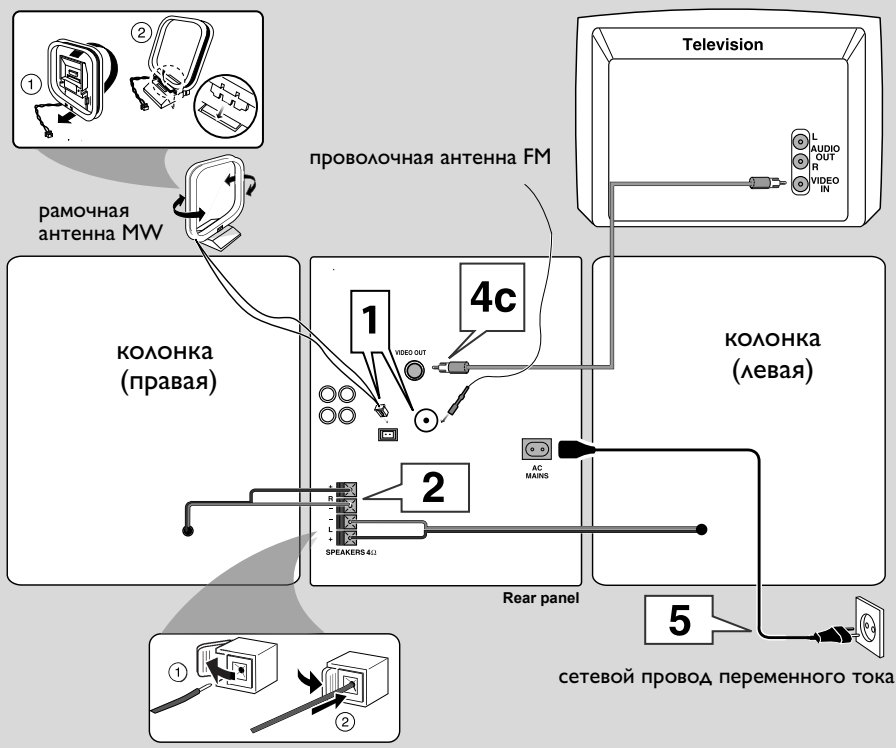

ВНИМАНИЕ!

- Используйте только входящие в поставку громкоговорители.
- Сочетанием основного аппарата и громкоговорителей достигается наилучшее звучание.
- Использование не относящихся к системе громкоговорителей может привести к повреждению аппарата; это также вызовет снижение качества звучания.
- Ни в коем случае не выполняйте и не изменяйте подсоединения при включенной аппаратуре.
 - Вставляйте вилку шнура питания в розетку только по завершении подключения всех необходимых компонентов.
 - Во избежание перегрева система снабжена встроенной предохранительной цепью.
- Следовательно, в чрезвычайных условиях ваша система может автоматически переключиться на резервный режим. Если это произойдет, то перед использованием системы подождите, пока она остынет (не для всех версий).

Шаг 1: Подсоединение антенн FM/MW

- Поместите рамочную антенну MW на полке, либо прикрепите ее к стойке или на стене.
 - Вытяните антенну FM и закрепите ее концы на стене.
 - Установите антенны в положение для оптимального приема.
 - Для предотвращения постороннего шума располагайте антенны как можно дальше от телевизора, видеомагнитофона или иного источника излучения.
 - Для улучшения приема стереозвуча FM подсоедините внешнюю антенну FM.
- См. стр. 10

Шаг 2: Подсоединение громкоговорителей

Подсоедините шнуры громкоговорителей к разъемам SPEAKERS,

правый громкоговоритель к разъему “R”, а левый громкоговоритель к разъему “L”, цветной (маркированный) шнур к “+”, а черный (немаркированный) шнур к “–”. Полностью вставьте в гнездо открытую часть кабеля, как показано на стр. 10.

Примечания:

- Убедитесь в правильном подключении кабелей громкоговорителей. Неправильное подключение может вызвать короткое замыкание, которое приведет к повреждению системы.
- К одной паре разъемов для громкоговорителя +/– можно подключить только один громкоговоритель.

Шаг 3: Подключение к игровой приставке

ВАЖНАЯ ИНФОРМАЦИЯ!

Входные разъемы игрового порта предназначены только для игровой приставки.

- Для подсоединения видеовыхода игровой приставки к разъему GAMEPORT-VIDEO используйте видеокабель данной игровой приставки (не входит в комплект поставки).
- Для подсоединения аудиовыходов игровой приставки к разъемам GAMEPORT-AUDIO L / AUDIO R. используйте аудиокабели данной игровой приставки (не входят в комплект поставки).
- Для подсоединения разъема VIDEO OUT к видеовыходу телевизора для просмотра используйте видеокабель (желтый).

Примечания:

- На телевизоре гнездо видеовыхода обычно желтого цвета и может обозначаться A/V In, CVBS, Composite или Baseband.
- Во избежание электромагнитных помех не располагайте передние громкоговорители слишком близко к телевизору.

Подсоединение

Шаг 4: Подключение шнура питания переменного тока

При первом подключении шнура питания к розетке на экране дисплея может появиться сообщение “AUTO INSTALL – PRESS PLAY” (“АВТОМАТИЧЕСКАЯ УСТАНОВКА - НАЖМИТЕ ВОСПРОИЗВЕДЕНИЕ”).

Нажмите ►|| на аппарате для сохранения всех принимаемых радиостанций (стр. 3 – P3) или нажмите ■ для выхода (см. раздел “Операции с тюнером”).

Шаг 5: Установка батарей в пульт ДУ

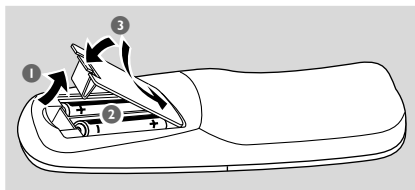

- 1 Откройте крышку отделения для батарей.
- 2 Вставьте две батареи типа R06 или AA в соответствии с пометками (+ –) внутри отделения.
- 3 Закройте крышку.

Использование пульта ДУ для управления системой

- 1 Направьте пульт ДУ прямо на сенсор ДУ (iR) на аппарате.
- 2 Выберите источник для управления, нажав одну из кнопок выбора источника на пульте ДУ (например, CD, TUNER).
- 3 Затем выберите нужную функцию (например, ►||, ◀, ▶).

ОСТОРОЖНО!

- Вынимайте батареи, если они разряжены или не будут использоваться продолжительное время.
- Не используйте одновременно старую и новую батарею, а также батареи разных типов.
- В батареях содержатся химические вещества, поэтому их следует утилизировать должным образом.

Об игровом порте

Игровой порт служит для подсоединения к данной минисистеме игровой приставки, что позволит получить эффект полного погружения в игру благодаря мощному звуковому сопровождению.

Подготовка к использованию

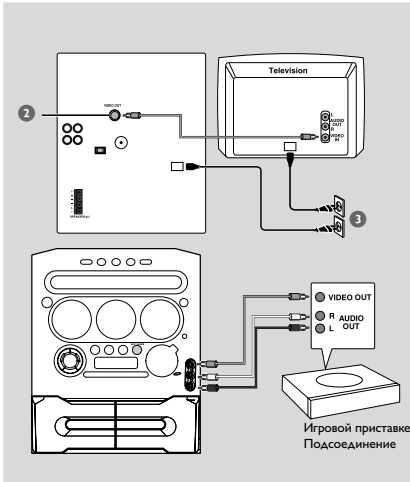

- 1 Подсоедините видео- и аудиовыходы игровой приставки к видео- и аудиовходам ИГРОВОГО ПОРТА (GAMEPORT) (см. раздел "Подсоединения – Подсоединения к игровой приставке").
- 2 Подсоедините видеовход телевизора к разъему VIDEO OUT (CVBS) на задней панели.
- 3 Вставьте вилку шнура питания в розетку.

Начальные действия

- 4 Включите телевизор и установите подходящий для видеовхода канал. Канал видеовхода телевизора может называться AUX(iliary) IN, AUDIO/VIDEO (A/V) IN, EXT 1 и т.п. Эти каналы обычно находятся рядом с каналом 00. На пульте ДУ может находиться специальная кнопка или переключатель для выбора различных видеорежимов. Подробности см. в руководстве своего телевизора.

- 5 Нажимайте кнопку **AUX•GAME** до появления на дисплее "GAMEPORT" ("ИГРОВОЙ ПОРТ").
- 6 Нажимайте кнопку **GAME** для выбора варианта настройки звука, наиболее подходящего для игры: SPEED, PUNCH, BLAST или OFF (ДВИЖЕНИЕ, УДАРЫ, ВЗРЫВЫ или ВЫКЛ).
- 7 При желании смикшировать звук игры с любимой музыкой нажмите кнопку **MIX-IT** для выбора нужного источника музыки: CD, TUNER, AUX, TAPE или OFF.
 - CD → "MIX-CD"
 - TUNER → "MIX-TU"
 - AUX → "MIX-AUX"
 - TAPE → "MIX-TA 1" / "MIX-TA 2"
 - OFF → "MIX-OFF"

Примечания:

– Для изменения дискприемника вы должны нажать CD, затем нажать CD 1~3 для выбора нужного дискприемника.

- 8 При необходимости запустите воспроизведение с выбранного источника для микширования.
- 9 Приступите к игре.

Регулировка уровня громкости игровой приставки

- Отрегулируйте громкость рукояткой **GAME VOLUME**.

Примечания:

– Использовать рукоятку GAMEVOLUME (громкость игры) и MIX-IT (микширование) можно только в режиме подключения игровой приставки.

– Если игровая приставка включена, видеоизображение обязательно появится на экране телевизора, даже если не установлен режим игрового порта.

Основные операции

Включение/выключение

Переключение в рабочий режим

- Нажмите **CD, TUNER, TAPE** или **AUX/ GAME**.

Переключение в режим ожидания Eco Power

- Нажмите кнопку .
 - Загорится кнопка ECO POWER.
 - Экран дисплея будет очищен.

Переключение в режим ожидания (отображения времени)

- Нажмите и удерживайте кнопку .
 - Отобразится время.
 - Если в режиме ожидания нажать кнопку **CLOCK•TIMER**, система будет переключена в режим ожидания Eco Power (Энергосбережение).

Примечание:

– Перед переключением системы в режим ожидания Eco Power или в обычный режим ожидания убедитесь, что демонстрационный режим отключен.

Демонстрационный режим

Если демонстрационный режим включен, то когда бы вы ни переключили систему в режим ожидания, начнется демонстрация различных функций системы.

Включение демонстрационного режима





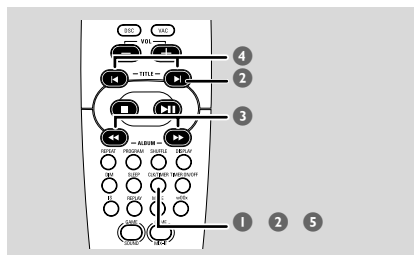

В простом режиме ожидания нажмите и удерживайте кнопку  на аппарате до появления на дисплее “**DEMO ON**” (ВКЛ. ДЕМО).

Отключение демонстрационного режима

- Нажмите и удерживайте кнопку  на аппарате до появления на дисплее “**DEMO OFF**” (ВЫКЛ. ДЕМО).

Установка времени



- 1 Нажмите и удерживайте кнопку **CLK/TIMER** (или **CLOCK•TIMER** на аппарате) на аппарате до появления на дисплее “**SELECT CLOCK OR TIMER**” (“**ВЫБЕРИТЕ ВРЕМЯ ИЛИ ТАЙМЕР**”).
- 2 Затем нажмите кнопку  (или кнопку  на датчике дистанционного управления) для отображения на дисплее “**CLOCK**” и снова нажмите **CLK/TIMER (CLOCK•TIMER)** для подтверждения.
- 3 Для установки часа нажимайте  / .
- 4 Для установки минут нажимайте  или  на датчике дистанционного управления).
- 5 Нажмите **CLOCK** (или **CLOCK•TIMER**) для сохранения настройки.
 - Часы начнут работать.

Просмотр времени в любом рабочем режиме

- Один раз нажмите кнопку **CLK/TIMER (CLOCK•TIMER)**.
 - В течении нескольких секунд на дисплее отобразится время.

Примечания:

- Установленное время будет сброшено при отсоединении системы от электропитания.
- Если в течение 90 секунд не было нажато ни одной кнопки, режим установки времени будет автоматически отменен.
- Об автоматической установке времени по данным сигнала RDS см. в разделе “Операции с тюнером – Установка времени RDS”.

Выбор режима работы дисплея

Для экрана дисплея можно выбрать нужную яркость.

- В рабочем режиме нажимайте кнопку **DIM** на пульте ДУ для включения/выключения режима пониженной яркости.
→ На дисплее появится **DIM** (во всех режимах кроме DIM OFF).

Регулировка громкости

- Для увеличения или уменьшения уровня громкости подкручивайте рукоятку **MASTER VOLUME** (или нажимайте **VOL +/—** на пульте ДУ).
→ "**VOL MIN**" указывает на минимальный уровень громкости, а "**VOL MAX**" - на максимальный.

Временное отключение звука

- Нажмите на пульте ДУ кнопку **MUTE**.
→ Воспроизведение продолжится без звука, а на дисплее появится "**MUTE**" ("ЗВУК ОТКЛ.")
→ Для возвращения звука снова нажмите **MUTE** или увеличьте уровень громкости.

Регулировка звучания

Функции обработки звука **wOOx**, **DSC** и **VAC** не могут выполняться одновременно. В игровом режиме доступны только функции управления звучанием **Game Sound**.

wOOx

В распоряжении имеется три установки **wOOx** для усиления басовой отдачи.

- Нажмите кнопку **wOOx ON•OFF** для того, чтобы включить **ON** (усиленный) или **OFF** (нормальный) звуковой эффект **wOOx**.
→ Если функция **wOOx** включена; На дисплее появляется надпись **wOOx** и уровень эффекта **wOOx**, выбранный в последний раз. Если функция **wOOx** выключена;
→ Если функция **wOOx** выключена; На дисплее показывается надпись "**wOOx NORM**" и надпись **wOOx** исчезнет с дисплея.

Примечание:

– Некоторые диски или кассеты могли быть записаны на высокой модуляции, что может привести к искажению при прослушивании на большой громкости. В этом случае следует отключить функцию **wOOx** или уменьшить громкость.

DSC

DSC создает особый тип предварительной настройки эквалайзера звука.

- Нажимайте кнопку **DSC** для выбора: **OPTIMAL**, **JAZZ**, **ROCK** или **POP (NEW AGE, ELECTRIC, DIGITAL, POP, CLASSIC** или **ROCK)**.

VAC

VAC создает особый тип настройки эквалайзера в зависимости от условного местонахождения источника звука.

- Нажимайте кнопку **VAC** для выбора: **CINEMA**, **ARCADE**, **CONCERT**, **DISCO**, **CYBER** или **HALL**.

Чрезвычайное окружение

Функция чрезвычайного окружения увеличивает кажущееся расстояние между передними колонками, создавая за счет этого чрезвычайно широкий, окружающий стереоэффект.

- Несколько раз нажмите кнопку **IS** на датчике дистанционного управления для того, чтобы включить/выключить окружающий звуковой эффект.
→ Если эта функция включена, то на дисплее появляется надпись **IS ON** и кнопка "**INCREDIBLE SURROUND**" подсвечивается.
→ Если эта функция выключена, то на дисплее показывается надпись "**IS OFF**".

ВАЖНАЯ ИНФОРМАЦИЯ!

- Данная система предназначена для обычных дисков. В связи с этим не допускается использование любых дополнительных элементов, таких как стабилизирующие кольца или материалы для обработки дисков и т. п., поскольку они могут застрять в механизме автоматической смены дисков и повредить его.
- Помещайте в каждый лоток только по одному диску.

Проигрываемые диски

На данной системе можно проигрывать:

- Все предварительно записанные аудио CD.
- Все финализированные CDR аудиодиски и CDRW диски.
- MP3 диски (CD с фрагментами в формате MP3)



Загрузка дисков (стр. 3 – P4)

- 1 Нажмите кнопку **OPEN•CLOSE** ▲ для открытия лотка для дисков 1.
- 2 Вставьте диск этикеткой вверх.
- 3 Снова нажмите кнопку **OPEN•CLOSE** ▲ для закрытия лотка для дисков.
→ На дисплее отобразится “READING” (“СЧИТЫВАНИЕ”). Затем на дисплее отобразятся номер лотка для дисков, общее количество фрагментов записи и время воспроизведения.

Примечания:

- Для обеспечения оптимальной работы системы перед воспроизведением следует подождать полного считывания диска (дисков).

Основные средства управления при воспроизведении

Загрузите диски (стр. 3 – P4)

Проигрывание всех дисков на лотках

- Нажмите ►||
ИЛИ

В режиме останова нажмите **CD** для выбора лотка, с которого начнется воспроизведение, а затем нажмите ►||.

→ Все загруженные диски будут проиграны по одному разу, затем система вернется в режим останова.

Проигрывание только выбранного диска

- Нажмите одну из кнопок **CD 1~3** на пульте ДУ.

→ Выбранный диск будет проигран один раз, затем система вернется в режим останова.

Выбор нужного фрагмента записи

- Нажимайте – или + (или ◀/▶) на датчике дистанционного управления) до отображения на дисплее фрагмента записи.

→ Во время проигрывания в случайном порядке (в режиме перестановки) нажатие кнопки – (или кнопку ◀ на датчике дистанционного управления) не повлияет на выполняющееся воспроизведение.

Поиск конкретного отрывка записи во время воспроизведения

- Нажмите и удерживайте ◀◀/▶▶ отпустите кнопку при нахождении нужного отрывка.

→ Во время поиска громкость уменьшится. Если используется MP3 диск громкость будет отключена.

Смена дисков без прерывания воспроизведения

- Нажмите **DISC CHANGE**.
Например, если в настоящее время проигрывается диск на лотке 1, можно сменить диски на лотках 2~3.

Прерывание воспроизведения

- Нажмите ►||
→ Для возврата к обычному воспроизведению выполните действия, описанные выше.

Остановка воспроизведения

- Нажмите ■.
→ Если режим останова сохраняется в течение 30 минут, система автоматически переключится в режим ожидания (Энергосбережение).

Проигрывание MP3 диска

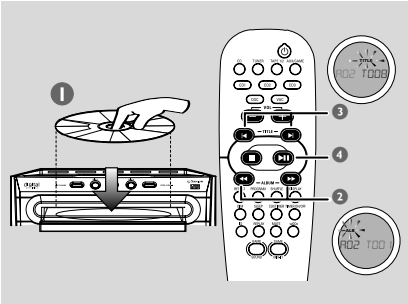

- 1 Загрузите MP3 диск.
→ Вследствие наличия большого количества песен на одном диске, время их считывания может превысить 10 секунд.
→ На дисплее отобразится "А \overline{xx} Т \overline{yyy} ". \overline{xx} - это номер текущего альбома, а \overline{yyy} - номер текущего фрагмента.
- 2 Нажмите ◀ / ▶ для выбора нужного альбома.
- 3 Нажмите - или + (или ◀ / ▶ на датчике дистанционного управления) для выбора названия нужного фрагмента.
- 4 Нажмите кнопку ▶|| для начала воспроизведения.
- Во время воспроизведения можно нажать кнопку **DISPLAY** для отображения названия альбома или фрагмента.

Поддерживаемые форматы MP3

дисков:

- ISO9660, Joliet, UDF 1,5
- Максимальное количество фрагментов: 999 (в зависимости от длины названий файлов)
- Максимальное количество альбомов: 99
- Поддерживаемые выборочные частоты: 32 кГц, 44,1 кГц, 48 кГц
- Поддерживаемые скорости передачи данных: 32-256 (КБ/сек), переменные скорости передачи
- маркеры ID3: V1,1, V2,2, V2,3, V2,4

Повтор и воспроизведение в случайном порядке

Перед воспроизведением или во время него можно выбирать и заменять различные режимы проигрывания.

Повторное проигрывание

- 1 На пульте ДУ нажимайте кнопку **REPEAT** для выбора:
 - повтор воспроизведения текущего фрагмента.
 - повтор воспроизведения текущего диска.
- 2 Для возвращения к обычному воспроизведению нажимайте кнопку **REPEAT** до появления на дисплее "OFF" ("ВЫКЛ").

Проигрывание в случайной последовательности

- Нажмите на пульте ДУ кнопку **SHUFFLE** для включения/отключения режима перестановки.
 - При включении этого режима на дисплее появится **SHUFFLE**, а режим повтора (в случае его установки) будет отменен.
 - Проигрывание в случайной последовательности начнется с диска на активном лотке. Переход к следующему загруженному лотку произойдет только после выполнения перестановки всех фрагментов записи на активном лотке.
 - Если включен режим программирования, в измененной последовательности будут проигрываться только запрограммированные фрагменты.

Примечание:

- Нажатие кнопки **OPEN**•**CLOSE** приведет к отмене всех режимов повтора и перестановки.

Программирование фрагментов дисков

Программирование фрагментов записи может выполняться только при остановленном воспроизведении. В памяти может быть сохранено до 99 фрагментов записи в любом порядке.

ВАЖНАЯ ИНФОРМАЦИЯ!

Программирование можно выполнять только для диска на выбранном в настоящее время лотке.

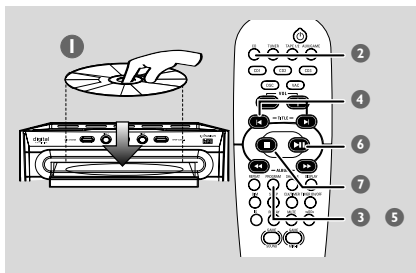

- 1 Загрузите нужные диски на лотки (см. раздел “Загрузка дисков”).
- 2 Для выбора диска нажмите **CD** или одну из кнопок **CD 1~3**.
- 3 Нажмите кнопку **PROGRAM** для начала программирования.
→ **PROG** начнет мигать.
- 4 Для выбора нужного фрагмента нажимайте – или + (или **◀/▶** на датчике дистанционного управления).
- В случае с MP3 диском нажимайте **◀◀/▶▶** и – или + (или **◀/▶** на датчике дистанционного управления) для выбора названия программируемого альбома и фрагмента.
- 5 Нажмите кнопку **PROGRAM** для сохранения данных.
- Для выбора других фрагментов записи повторите *шаги 4~5*.
→ При попытке запрограммировать более 99 фрагментов на дисплее появится “PROGRAM FULL” (“ПРОГРАММА ЗАПОЛНЕНА”).

- 6 Для начала проигрывания запрограммированных треков нажмите **▶▶**.
- 7 Для остановки воспроизведения или завершения программирования. Нажмите один **раз** **■**.
→ **PROG** сохранится на дисплее и режим программирования останется включенным.

Примечания:

- Если общее время воспроизведения достигло 100 минут, или одна из запрограммированных записей имеет номер более 30, то вместо общего времени воспроизведения на дисплее будет отображаться “—:—”.
- Если в течение 20 секунд не было нажато ни одной кнопки, режим программирования будет автоматически отменен.

Проверка программы

- 1 Остановите воспроизведение и нажимайте – или + (или **◀/▶** на датчике дистанционного управления).
- 2 Для выхода нажмите **■**.
ИЛИ
Нажмите **▶▶** для начала воспроизведения с текущего запрограммированного фрагмента.

Сброс программы

- Остановите воспроизведение, а затем нажмите **■** для сброса программы.
→ На дисплее исчезнет **PROG** и появится “PROGRAM CLEARED” (“ПРОГРАММА УДАЛЕНА”).

Примечание:

- Программа будет сброшена при отсоединении системы от электропитания или при переключении на другой источник звука.

ВАЖНАЯ ИНФОРМАЦИЯ!

Убедитесь в подключении антенн FM и MW.

Настройка на радиостанции

- 1 Нажмите кнопку **TUNER** для включения режима работы тюнера. Для выбора другого диапазона волн (FM или MW) снова нажмите TUNER.
- 2 Нажмите и удерживайте ◀◀ / ▶▶ до начала изменения индикатора частоты, затем отпустите ее.
→ Будет автоматически настроен прием следующего сильного радиосигнала.
→ rds При приеме станции RDS высветится.

Настройка на станцию со слабым сигналом

- Нажимайте ◀◀ / ▶▶ до нахождения наилучшего качества приема.

Предварительная установка радиостанций

В памяти можно сохранить до 40 предварительно установленных радиостанций, начиная с FM и далее в диапазонах MW.

Примечания:

- Если в течение 20 секунд не было нажато ни одной кнопки, режим предварительной установки будет автоматически отменен.
- Если при выполнении функции Plug & Play не обнаружено ни одной частоты со стереосигналом, на дисплее появится “CHECK ANTENNA” (“ПРОВЕРИТЬ АНТЕННУ”).

Использование функции Plug & Play

(стр. 3 – P3)

Функция Plug & Play позволяет автоматически сохранять все принимаемые радиостанции.

- 1 Подсоедините систему к электропитанию, на дисплее появится “AUTO INSTALL – PRESS PLAY” (“АВТОУСТАНОВКА – НАЖАТЬ ВОСПРОИЗВЕДЕНИЕ”). ИЛИ
В режиме ожидания нажмите ▶▶ на основном блоке и удерживайте до тех пор, пока не появится “AUTO INSTALL – PRESS PLAY” (“АВТОУСТАНОВКА – НАЖАТЬ ВОСПРОИЗВЕДЕНИЕ”).
- 2 Нажмите кнопку ▶▶ на аппарате для запуска установки.
→ На дисплее отобразится “INSTALL TUNER” (“УСТАНОВКА ТЮНЕРА”).
→ Все ранее сохраненные радиостанции будут сброшены.
→ По завершении установки зазвучит последняя настроенная радиостанция (или первая принимаемая станция RDS).
- 3 Если первой установлена станция RDS, далее последует установка времени по RDS.
→ На дисплее появится “INSTALL” (“УСТАНОВКА”), затем “TIME” (“ВРЕМЯ”) и “SEARCH RDS TIME” (“ПОИСК ВРЕМЕНИ RDS”).
→ После считывания времени RDS на дисплее отобразится “RDS TIME” (“ВРЕМЯ RDS”), и текущее время будет сохранено.
→ Если станция RDS не передает времени RDS в течение 90 секунд, на дисплее появится “NO RDS TIME” (“НЕТ ВРЕМЕНИ RDS”), и данный режим будет автоматически отменен.

Автоматическая предварительная установка

Автоматическую предварительную установку можно начать с выбора номера для установки.

- 1 В режиме работы тюнера нажмите – или + (или ◀▶ на датчике дистанционного управления) для выбора установочного номера.

Операции с тюнером

- Нажмите и удерживайте кнопку **PROGRAM** до появления на дисплее "AUTO" ("АВТО").
→ Если какая-либо радиостанция уже была сохранена под одним из номеров, ее нельзя сохранить под другим установочным номером.
→ Если не выбрано никакого установочного номера, автоматическая предварительная установка начнется с номера 1, а станции под другими номерами будут перезаписаны.

Предварительная настройка вручную

Можно выбрать сохранение только любимых радиостанций.

- Настройтесь на нужную радиостанцию (см. раздел "Настройка на радиостанцию").
- Нажмите кнопку **PROGRAM**.
→ Начнет мигать установочный номер. Если нужно сохранить радиостанцию под другим номером, нажмите – или + (или ◀/▶) на датчике дистанционного управления).
- Снова нажмите кнопку **PROGRAM** для сохранения данных.
- Для сохранения других радиостанций повторите *шаги 1-3*.

Выбор предварительно установленной радиостанции

- В режиме работы тюнера нажмите – или + (или ◀/▶) на датчике дистанционного управления).
→ На дисплее отобразятся установочный номер, радиочастота и диапазон волн.

Удаление предварительно установленной радиостанции

- Нажмите и удерживайте кнопку ■ до появления на дисплее "PRESET DELETED" ("ПРЕДВ. УСТАНОВКА УДАЛЕНА").
→ Выбранная предварительно установленная радиостанция будет удалена.
→ У всех остальных предварительно установленных радиостанций под следующими номерами номера уменьшатся на единицу.

RDS

RDS (Система радиоданных) является службой, которая позволяет станциям FM передавать дополнительную информацию. При приеме станции RDS на дисплее появляется RDS и название станции.

Прокрутка информации RDS

- Настройтесь на радиостанцию RDS в диапазоне FM, а затем нажимайте кнопку **AUTO REPLAY•RDS** для выбора следующей информации (при ее наличии):
 - Название станции
 - Вид программы (например: Новости, Политика, Спорт и т. п.)
 - Текст радиосообщений
 - Частота

Установка времени RDS

Некоторые радиостанции RDS передают текущее время через каждую минуту. Существует возможность устанавливать время с помощью временного сигнала, передающегося вместе с сигналом RDS.

- Настройтесь на радиостанцию RDS в диапазоне FM (см. раздел "Настройка на радиостанцию").
- Нажмите и удерживайте кнопку **CLK/TIMER** (или **CLOCK•TIMER** на аппарате) на аппарате до появления на дисплее "SELECT CLOCK OR TIMER" ("ВЫБЕРИТЕ ВРЕМЯ ИЛИ ТАЙМЕР").
- Затем нажмите кнопку – (или кнопку ◀) на датчике дистанционного управления) для отображения на дисплее "CLOCK" и снова нажмите **CLK/TIMER (CLOCK•TIMER)** для подтверждения.
- Нажмите кнопку **AUTO REPLAY•RDS**.
→ На дисплее отобразится "SEARCH RDS TIME" ("ПОИСК ВРЕМЕНИ RDS").
→ После считывания времени RDS текущее время будет сохранено.
→ Если станция RDS не передает времени RDS в течение 90 секунд, на дисплее появится "NO RDS TIME" ("НЕТ ВРЕМЕНИ RDS").

Примечание:

– Некоторые радиостанции RDS передают текущее время через каждую минуту. Точность передаваемого времени зависит от передающей радиостанции RDS.

НОВОСТИ

Тюнер можно настроить таким образом, чтобы прослушивание CD или внешнего источника прерывалось **НОВОСТЯМИ** станции RDS. Эта функция работает только в том случае, когда станция RDS во время новостей передает сигнал NEWS.

ВАЖНАЯ ИНФОРМАЦИЯ!

Функцию NEWS (НОВОСТИ) можно вызвать в режиме работы любого источника кроме ТЮНЕРА.

Включение функции НОВОСТИ

- 1 В рабочем режиме нажимайте кнопку **DUBBING•NEWS** до появления на дисплее “NEWS” (“НОВОСТИ”).
→ На дисплее отобразится **NEWS** (НОВОСТИ).
→ Система будет сканировать радиостанции, сохраняемые под первыми пятью установочными номерами, дожидаясь момента, когда по какой-либо из этих станций будут передаваться данные типа программы новостей.
→ В процессе поиска **НОВОСТЕЙ** текущий рабочий режим не прерывается.
- 2 При обнаружении передачи **НОВОСТЕЙ** произойдет автоматическое переключение в режим работы тюнера.
→ Кнопка **NEWS** начнет мигать.
- Если среди первых пяти предварительно настроенных станций не нашлось ни одной станции RDS, функция **НОВОСТИ** будет отменена.
→ На дисплее отобразится “NO RDS NEWS” (“НЕТ НОВОСТЕЙ RDS”).

Примечания:

- Перед выбором функции **НОВОСТИ** необходимо выйти из режима работы тюнера.
- Перед включением функции **НОВОСТИ** убедитесь, что под первыми пятью номерами установлены станции RDS.
- После каждого вызова функция **НОВОСТИ** выполняется только один раз.

Отмена функции НОВОСТИ

- Снова нажмите кнопку **DUBBING•NEWS** или переключите систему в режим работы тюнера.
ИЛИ

Во время сводки новостей нажмите любую из кнопок имеющихся источников для перехода в режим соответствующего источника.

ВАЖНАЯ ИНФОРМАЦИЯ!

- Перед проигрыванием кассеты проверьте и подтяните ленту кассеты с помощью карандаша в том случае, если она натянута слабо. Слабо натянутая лента кассеты может застрять или порваться в механизме.
- Храните кассеты при комнатной температуре и не размещайте их слишком близко к магнитным полям (как, например, вблизи трансформатора, телевизора или колонки).

Проигрывание кассеты

- 1 Нажмите кнопку **▲** для того, чтобы открыть крышку кассетного отделения.
- 2 Вставьте кассету с записью и закройте крышку кассетного отделения.
- Установите кассету открытой стороной вниз и полным роликом налево.

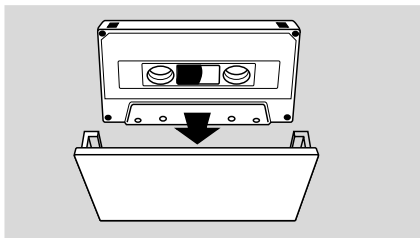

- 3 Нажмите кнопку **TAPE** (TAPE 1•2) несколько раз, для того, чтобы выбрать кассетное отделение 1 или кассетное отделение 2.
→ На дисплее показывается номер выбранного кассетного отделения.
- 4 Нажмите кнопку **▶||** для того, чтобы начать проигрывание.

Для того, чтобы закончить проигрывание

- Нажмите кнопку **■**.

Для того, чтобы изменить режим проигрывания – только в кассетном отделении 2

- Нажмите кнопку **AUTO REVERSE•RDS** несколько раз для того, чтобы выбрать один из различных режимов проигрывания.

AUTO REPLAY . обе стороны кассеты проигрываются повторно, не более 10 раз, если

только вы не нажмете кнопку **B**.

ONCE обе стороны кассеты проигрываются один раз.

Для того, чтобы выполнить перемотку назад или быструю перемотку вперед в том случае, если проигрывание остановлено

- 1 Нажмите и удерживайте кнопку **◀◀ / ▶▶**.
- 2 Нажмите кнопку **■**, если вы нашли нужный вам пассаж.

Общая информация относительно записи

- Для записи следует пользоваться только кассетами IEC типа I (нормальные кассеты).
- Уровень записи устанавливается автоматически, независимо от положения кнопок **Volume, VAC, DSC** и так далее. Функция **Dolby B NR** может быть выбрана для записи с радиоприемника или **CD**.
- На обоих концах лента кассеты закреплена ведущей лентой. В начале и в конце ленты на протяжении шести-семи секунд запись не выполняется.
- Для того, чтобы предотвратить кассету от случайного стирания, держите кассету защищаемой стороной к себе и сломайте левое ушко.

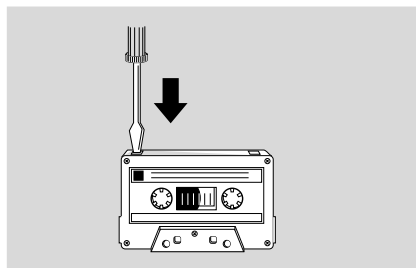

- Если на дисплее показывается надпись **"CHECK TAPE"**, то это свидетельствует о том, что защитное ушко кассеты сломано. Заклейте отверстие кусочком клейкой ленты.

ВАЖНАЯ ИНФОРМАЦИЯ!

– Выполнение записи разрешается только в том случае, если этим не нарушаются авторские или другие права третьей стороны.

– Запись возможна только в кассетном отделении.

Подготовка к записи

- 1 Нажмите кнопку **TAPE (TAPE 1•2)** для того, чтобы выбрать кассетное отделение 2.
- 2 Вставьте кассету для записи в кассетное отделение 2.
- 3 Подготовьте источник звука, с которого будет выполняться запись.
DISC – вставьте диск(и).
TUNER – настройтесь на нужную вам радиостанцию.
TAPE – вставьте кассету с записью в кассетное отделение 1 таким образом, чтобы вся лента кассеты была перемотана на левый ролик.
AUX•GAME – подключите внешнее оборудование.

Запись с нажатием одной кнопки

- 1 Нажмите кнопку **DISC, TUNER** или **AUX•GAME** для того, чтобы выбрать источник звука.
- 2 Начните проигрывание выбранного источника.
- 3 Нажмите кнопку **REC** для того, чтобы начать запись.

Для того, чтобы закончить запись

- Нажмите кнопку **■** на системе.

Синхронная запись с CD

- 1 Нажмите кнопку **DISC** для того, чтобы выбрать диск.
- Нажмите кнопку – или + (или **◀/▶**) на датчике дистанционного управления) для того, чтобы выбрать диск, с которого вы хотите начать запись.
- Вы можете запрограммировать звуковые дорожки в той последовательности, в которой вы намереваетесь их записать (см. раздел “Работа CD – Программирование звуковых дорожек дисков”).

- 2 Нажмите кнопку **REC** для того, чтобы начать запись.

→ Проигрывание диска начнется автоматически.

Для того, чтобы выбрать другую звуковую дорожку во время записи

- 1 Нажмите кнопку **▶▶** для того, чтобы временно остановить запись.
- 2 Нажмите кнопку – или + (или **◀/▶**) на датчике дистанционного управления) для того, чтобы выбрать диск для начала записи.
- 3 Нажмите кнопку **▶▶** для того, чтобы продолжить запись.

Для того, чтобы закончить запись

- Нажмите кнопку **■**.
→ Запись и проигрывание диска закончатся одновременно.

Дублирование кассет

- 1 Вставьте кассету с записью в кассетное отделение 1.
- Вы можете установить кассету на тот пассаж, с которого вы хотите начать запись.
- 2 Нажмите кнопку **DUBBING•NEWS**.
→ Проигрывание и запись начнется одновременно.
- Дублирование кассет возможно только на одной стороне кассеты. Для того, чтобы продолжить дублирование на другой стороне кассеты, в конце стороны А переверните кассеты на сторону В и повторите процедуру.

Для того, чтобы закончить дублирование

- Нажмите кнопку **■**.

Установка таймера

Система может автоматически переключаться в режимы работы CD-ПРОИГРЫВАТЕЛЯ, ТЮНЕРА или TAPE в предварительно установленное время и таким образом работать в качестве будильника.

ВАЖНАЯ ИНФОРМАЦИЯ!

- Перед установкой таймера убедитесь в правильной установке времени.
- Громкость звука в режиме таймера постепенно увеличивается до минимального уровня (10 дБ) или до уровня, настроенного при последнем использовании.

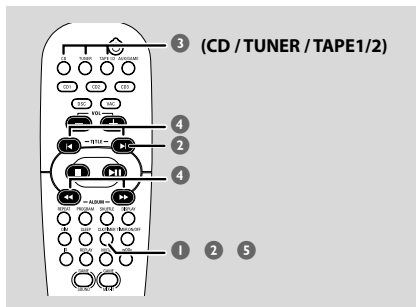

- 1 Нажмите и удерживайте кнопку **CLK/TIMER** (или **CLOCK•TIMER** на аппарате) на аппарате до появления на дисплее “SELECT CLOCK OR TIMER” (“ВЫБЕРИТЕ ВРЕМЯ ИЛИ ТАЙМЕР”).
- 2 Затем нажмите кнопку **+** (или **▶**) на датчике дистанционного управления) для отображения на дисплее “TIMER” и снова нажмите **CLK/TIMER** для подтверждения.
- 3 Для выбора источника сигнала пробуждения нажмите **CD**, **TUNER** или **TAPE 1/2**.
CD → “CD XX:XX”
TUNER → “TU XX:XX”
TAPE → “TA XX:XX”
- 4 Для установки времени пробуждения нажимайте кнопки **◀◀ / ▶▶** (для часов) и – или **+** (или **◀ / ▶**) на датчике дистанционного управления) (для минут).
- 5 Нажмите **CLK/TIMER** для сохранения настройки.

→ После установки таймера он будет всегда включаться в заданное время.

→ этот значок остается на экране дисплея. Он указывает на включенный таймер.

- После включения в предварительно установленное время выбранный источник звука будет функционировать в течение 30 минут, после чего произойдет переключение в режим ожидания (если за это время не будет нажато ни одной кнопки).
→ CD (Компакт-диск) – воспроизведение первой дорожки диска. Если лоток для диска пуст, произойдет переключение в режим тюнера.
→ ТЮНЕР – будет включена настроенная радиостанция.
→ TAPE (Кассета) – воспроизведение кассеты.

Включение/отключение таймера

- Нажмите на пульте ДУ кнопку **TIMER ON/OFF** для отключения таймера или повторного включения последней настройки.
→ При включении информация по таймеру отобразится в течение нескольких секунд, а затем будет восстановлен режим работы последнего выбранного источника или режим ожидания.
→ При отключении таймера на дисплее появится “CANCEL” (“ВЫКЛ”).

Примечание:

– Если в течение 90 секунд не было нажато ни одной кнопки, режим установки таймера будет автоматически отменен.

Установка таймера сна

Таймер сна переводит систему в режим ожидания (Энергосбережение) в предварительно установленное время.

- 1 Нажимайте кнопку **SLEEP** до появления на дисплее нужного времени до отключения.
→ Значения для выбора (время в минутах):
15 → 30 → 45 → 60 → 90 → 120 → OFF → 15 ...
→ На дисплее появится SLEEP (во всех режимах кроме "OFF" ("ВЫКЛ")).
→ Для просмотра или изменения

параметров установки выполните действия, описанные выше.

- 2 Перед переключением в режим ожидания на дисплее отобразится обратный отсчет, начиная от 10 секунд.
"SLEEP 10" → "SLEEP 9" ... → "SLEEP 1" → "SLEEP"

Отмена таймера сна

- Нажимайте кнопку **SLEEP** до появления на дисплее "OFF" ("ВЫКЛ") или нажмите кнопку **STANDBY ON** ⏻.

Подсоединение внешних устройств

Прослушивание внешнего источника звука

Через громкоговорители системы можно прослушивать звук, исходящий от подключенных внешних устройств.

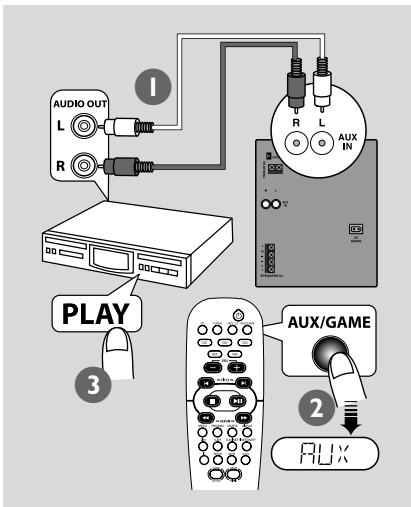

- 1 С помощью красных/белых аудиокабелей соедините разъемы системы **AUX IN (R/L)** с разъемами **АУДИОВЫХОДА (R/L)** другого аудио/видеоустройства (телевизора, видеомэгаффона, проигрывателя лазерных дисков, DVD-проигрывателя или устройства записи CD).

→ Если у подсоединяемого устройства только один разъем аудиовыхода, подсоедините его к левому разъему **AUX IN**. Можно также использовать кабель-разветвитель (переходящий с одного на два конца), но выходное звучание все равно останется монофоническим.

- 2 Нажимайте кнопку **AUX / GAME** до появления на дисплее "AUX".
- 3 На подсоединенном устройстве включите воспроизведение.

Примечания:

- Все функции управления звуком (например, DSC, VAC) доступны для использования.
- Полную информацию о подсоединении и использовании см. в руководстве по эксплуатации соответствующего устройства.

Технические параметры

AMPLIFIER

Выходная мощность	2 x 220 Вт МИГ
.....	2 x 110 Вт среднекв*
Отношение сигнал-шум	≥ 62 дБА (IEC)
Полоса воспроизводимых частот	63 – 16000 Гц, –3 дБ
Входная чувствительность	
Вход AUX IN	640 мВ
ИГРОВОГО ПОРТА	310 мВ
Выход	
Громкоговорители	≥ 4 Ω
Наушники	32 Ω – 1000 Ω
* (4 Ω, 1 кГц, 10% пор. зн)	

ПРОИГРЫВАТЕЛЬ ДИСКОВ

Программируемые фрагменты записи	99
Полоса воспроизводимых частот	50 – 18000 Гц, –3 дБ
Отношение сигнал-шум	≥ 62 дБА
Разнос каналов	≥ 35 дБ (1 кГц)
MPEG I, 3-х сл. (MP3-CD)	MPEG AUDIO
Скорость передачи MP3-CD .	32-256 кБ/сек
..... (рекоменд. 128 кБ/сек)	
Выборочные частоты	32, 44,1, 48 кГц

ТЮНЕР

Диапазон волн FM	87.5 – 108 МГц
Диапазон волн MW	531 – 1602 кГц
Кол-во установочных номеров	40
Антенна	
FM	75 Ω (провод)
MW	Рамочная антенна

ГРОМКОГОВОРТЕЛИ

Система	3-канальная;
Сопротивление	4 Ω
Динамик НЧ	1 x 6,5"
.....	1 x 2" с охлаждением магн. жидкостью
Размеры (ш x в x д)	240 x 358 x 230 (мм)
Вес	4,35 кг каждый

ОБЩИЕ ПАРАМЕТРЫ

Материал/отделка	Полистирол/металл
Питание от переменного тока	220 – 230 В/50 Гц
Энергопотребление	
В рабочем режиме	55 Вт
В режиме ожидания	<15 Вт
В режиме энергосбережения (Eco Power) ...	< 1 Вт
Размеры (ш x в x д)	265 x 322 x 390 (мм)
Вес (без громкоговорителей)	7,75 кг

Технические параметры и внешний вид системы могут быть изменены без дополнительного уведомления.

ПРЕДУПРЕЖДЕНИЕ

Ни в коем случае не пытайтесь отремонтировать систему самостоятельно, поскольку такие действия сделают гарантию недействительной. Не открывайте систему, поскольку существует опасность поражения электрическим током.

При возникновении неполадок, прежде чем отдавать систему в ремонт, просмотрите приведенную ниже таблицу. Если, следуя этим советам, разрешить проблему не удастся, обратитесь к продавцу или в компанию Philips.

Проблема	Решение
Некачественный прием радиосигнала	<ul style="list-style-type: none"> ✓ Если сигнал слишком слабый, отрегулируйте антенну или подсоедините внешнюю антенну для улучшения приема. ✓ Поместите систему подальше от телевизора или видеомагнитофона.
На дисплее появляется “NO DISC” (“НЕТ ДИСКА”) или диск не воспроизводится.	<ul style="list-style-type: none"> ✓ Вставьте диск. ✓ Вставьте диск этикеткой вверх. ✓ Замените или прочистите диск, см. раздел “Информация по уходу и правилам безопасного использования”. ✓ Используйте финализированный CD-R(W) или диск допустимого формата.
Система не откликается на нажатие кнопок.	<ul style="list-style-type: none"> ✓ Выньте и снова вставьте в розетку шнур питания, а затем снова включите систему.
Звук не слышен или плохого качества.	<ul style="list-style-type: none"> ✓ Отрегулируйте уровень громкости. ✓ Отсоедините наушники. ✓ Убедитесь в правильном подключении громкоговорителей. ✓ Убедитесь в правильном подключении шнура питания переменного тока.
Пульт ДУ работает со сбоями.	<ul style="list-style-type: none"> ✓ Перед нажатием функциональной кнопки (▶ , ◀◀ / ▶▶) выберите источник звука (например, CD или TUNER). ✓ Поднесите пульт ДУ поближе к системе. ✓ Замените батарею. ✓ Направьте пульт ДУ непосредственно на сенсор IR.
Не работает таймер.	<ul style="list-style-type: none"> ✓ Правильно установите время. ✓ Нажмите кнопку TIMER ON/OFF для переключения на таймер.
Функции отображаются автоматически, а кнопки начинают мигать.	<ul style="list-style-type: none"> ✓ Нажмите и удерживайте кнопку DEMO STOP на аппарате для отключения демонстрационного режима.