

Register your product and get support at  
[www.philips.com/welcome](http://www.philips.com/welcome)

CMQ405



---

EN	User manual	3
ES	Manual del usuario	13
PT-BR	Manual do Usuário	25
RU	Руководство пользователя	37
ZH-CN	用户手册	49

---

**PHILIPS**

# Содержание

---

<b>1</b>	<b>Важная информация!</b>	<b>38</b>
	Техника безопасности	38
	Уведомление	38

---

<b>2</b>	<b>Автомобильный усилитель</b>	<b>39</b>
	Введение	39
	Комплект поставки	39
	Описание основного устройства	39

---

<b>3</b>	<b>Установка</b>	<b>40</b>
	Установка усилителя в автомобиле	40
	Подключение динамиков	41
	Подключение автомобильной аудиосистемы	41
	Подключение питания	42

---

<b>4</b>	<b>Использование усилителя</b>	<b>43</b>
	Выбор режима фильтра высоких/ низких частот (HPF/LPF)	43
	Настройка уровня входного напряжения	43
	Настройка усиления низких частот	43
	Индикатор системы защиты	43
	Замена предохранителя	44

---

<b>5</b>	<b>Сведения об изделии</b>	<b>44</b>
----------	----------------------------	-----------

---

<b>6</b>	<b>Устранение неполадок</b>	<b>45</b>
----------	-----------------------------	-----------

---

	<b>Гарантийный талон</b>	<b>47</b>
--	--------------------------	-----------

# 1 Важная информация!

## Техника безопасности

- Перед использованием устройства ознакомьтесь со всеми инструкциями. Гарантия не распространяется на повреждения, вызванные несоблюдением инструкции.
- Данное устройство предназначено для использования с источником постоянного тока с напряжением 12 В и отрицательным заземлением.
- Для обеспечения надежной и безопасной установки аудиосистемы используйте только монтажное оборудование, входящее в комплект поставки.
- Запрещается подключать любые активные динамики (со встроенным усилителем) к разъемам для динамиков на устройстве. Это может повредить активные динамики.
- В целях повышения безопасности управления автомобилем необходимо устанавливать комфортный уровень громкости.
- Во избежание короткого замыкания, не подвергайте устройство, пульт ДУ или батарейки воздействию дождя или влаги.
- Не размещайте устройство под прямыми солнечными лучами, рядом с источниками открытого пламени или тепла.
- Для очистки пользуйтесь мягкой влажной тканью. Никогда не используйте спирт, химические или другие бытовые чистящие средства.

## Уведомление

### Информация о влиянии на окружающую среду

Продукт не имеет лишней упаковки.

Мы попытались сделать так, чтобы упаковочные материалы легко разделялись на три типа: картон (коробка), пенополистерол (буфер) и полиэтилен (мешки, защитный пенопластовый лист). Материалы, из которых изготовлена система, могут быть переработаны и вторично использованы специализированными предприятиями.

Соблюдайте местные нормативы по утилизации упаковочных материалов, выработавших ресурс батареек и отслужившего оборудования.

Внесение любых изменений, неодобренных Philips Consumer Lifestyle, может привести к лишению пользователя права управлять оборудованием.

© Koninklijke Philips Electronics N.V., 2010 г. Все права защищены.

Характеристики могут быть изменены без предварительного уведомления. Товарные знаки являются собственностью Koninklijke Philips Electronics N.V. и других законных владельцев авторских прав. Компания Philips оставляет за собой право в любое время вносить изменения в изделие без обязательств соответствующим образом изменять ранее поставленные изделия.

## 2 Автомобильный усилитель

Поздравляем с покупкой и приветствуем вас в клубе Philips! Чтобы воспользоваться всеми преимуществами поддержки Philips, зарегистрируйте приобретенное устройство на сайте [www.philips.com/welcome](http://www.philips.com/welcome).

### Введение

Благодаря этому усилителю вы можете наслаждаться высоким качеством звука с мощными басами.

### Комплект поставки

Проверьте комплектацию устройства.

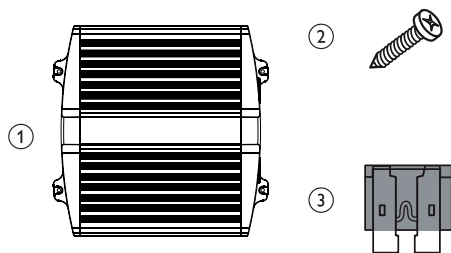

- 1 Усилитель
- 2 Винты (25 мм) x 4
- 3 Предохранители x 2

### Описание основного устройства

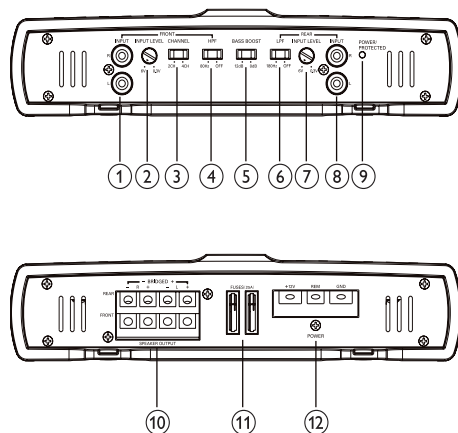

- 1 FRONT INPUT L/R
  - Подключение автомобильной аудиосистемы с помощью кабеля RCA.
- 2 FRONT INPUT LEVEL
  - Переключение напряжения на входе (0,3 В до 6 В).
- 3 FRONT CHANNEL
  - Переключатель в положении 2CH — входной сигнал с переднего канала.
  - Переключатель в положении 4CH — входной сигнал с переднего и заднего каналов.
- 4 FRONT HPF
  - Установка для фильтра высоких частот (HPF) значения 80 Гц или выключение — OFF.
- 5 REAR BASS BOOST
  - Усиление 12 дБ на частоте ок. 50 Гц.

- ⑥ **REAR LPF**
  - Установка для фильтра низких частот (LPF) значения 180 Гц или выключение — OFF.
- ⑦ **REAR INPUT LEVEL**
  - Переключение напряжения на входе (0,3 В до 6 В).
- ⑧ **REAR INPUT L/R**
  - Подключение автомобильной аудиосистемы с помощью кабеля RCA.
- ⑨ **POWER/PROTECTED**
  - Когда усилитель включен, индикатор горит зеленым.
  - Если усилитель находится в аварийном режиме и включена защита, индикатор горит красным.
- ⑩ **SPEAKER OUTPUT**
  - Подключение к динамикам или сабвуферам.
- ⑪ **Предохранители: 25 А x 2**
- ⑫ **POWER (GND/REM/+12V)**
  - Подключение кабеля питания +12 В пост. тока, кабеля заземления и кабеля дистанционного управления.

## 3 Установка

### Примечание

- Следуйте всем инструкциям по монтажу и подключению проводов.

---

### Установка усилителя в автомобиле

Усилитель можно установить под сидением или на задней полке.

### Примечание

- Во избежание помех устанавливайте усилитель на достаточном расстоянии от автомобильной аудиосистемы или антенны.
- Длина прилагаемых болтов — 25 мм. Толщина панели для крепления должна быть не менее 25 мм.

- 1 Разместите устройство в месте установки.
- 2 Отметьте четыре места крепления болтов.
- 3 Просверлите отверстия для крепления болтов диаметром около 4 мм.
- 4 Закрепите устройство с помощью болтов (входят в комплект).

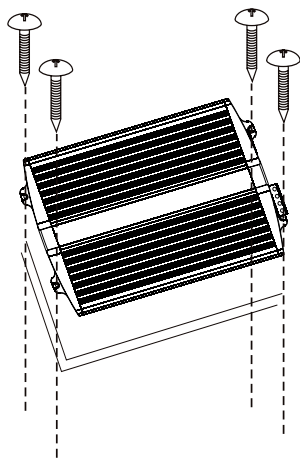

## Подключение динамиков



### Примечание

- Используйте динамики с сопротивлением от 2 до 8 Ом (при использовании в "мостовой" схеме — от 4 до 8 Ом).
- Будьте внимательны при сопоставлении разъемов "левый", "правый", "+" и "-". Несоблюдение полярности может привести к ухудшению качества звука.

### Вариант 1. Стереорежим: подключение 4 динамиков.

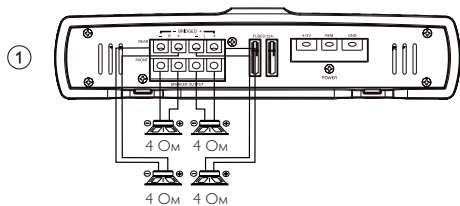

### Вариант 2. Монорежим в "мостовой" схеме: подключение 2 динамиков.

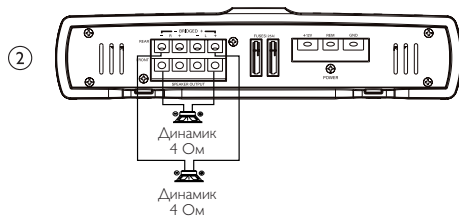

### Вариант 3. Подключение 6 динамиков.

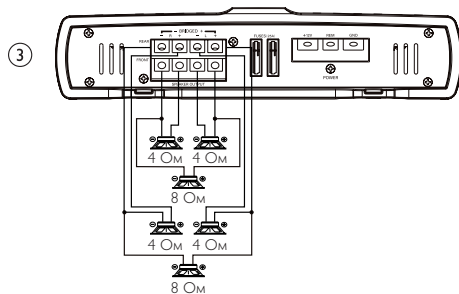

## Подключение автомобильной аудиосистемы

Подключите усилитель к автомобильной аудиосистеме с помощью кабеля RCA.

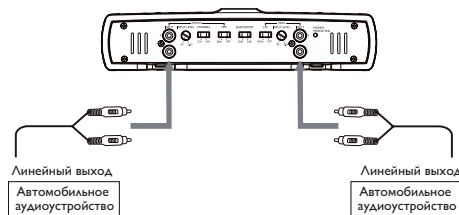

## Подключение питания

- 1 Подключите источник питания указанным ниже способом.
  - Подключите провод заземления от автомобиля к разъему **GND**.
  - Подключите провод дистанционного управления от автомобильной аудиосистемы к разъему **REM**.
  - Данное подключение позволяет включать и выключать усилитель через автомобильную аудиосистему.
  - Подключите кабель питания от автомобильного аккумулятора к разъему **+12 В**.

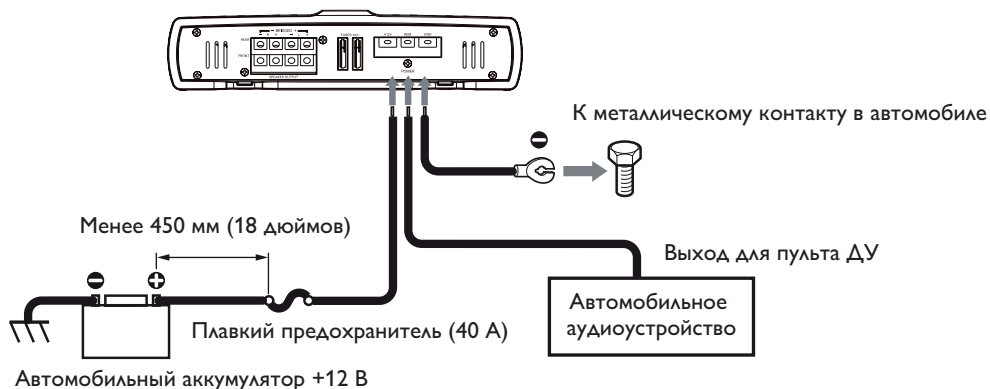

### Совет

- Если в автомобильной аудиосистеме не предусмотрен выход для дистанционного управления, подключите входной разъем удаленного управления (REM) к дополнительному источнику питания.
- Во избежание короткого замыкания после подключения кабелей питания закройте разъем питания с помощью входящего в комплект защитного экрана и винтов. См. иллюстрацию ниже

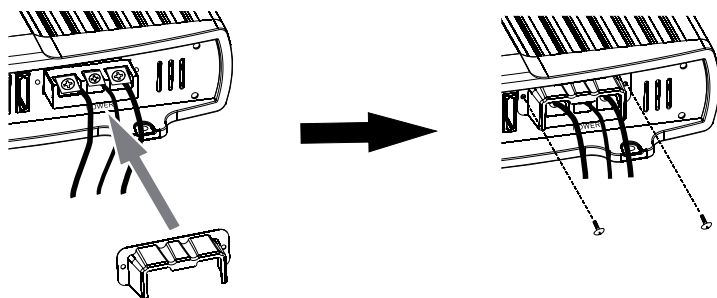

## 4 Использование усилителя

### Выбор режима фильтра высоких/низких частот (HPF/LPF)

- 1 Установите переключатель **LPF** или **HPF** в выбранный режим.

<b>HPF</b> (фильтр высоких частот)	<b>80Hz</b>	Фильтрация большей полосы низкочастотного сигнала. Установите этот режим, если требуется меньше низких частот.
------------------------------------	-------------	--

OFF

<b>LPF</b> (фильтр низких частот)	<b>180Hz</b>	Фильтрация большей полосы высокочастотного сигнала. Установите этот режим, если требуется больше низких частот.
-----------------------------------	--------------	---

OFF

### Настройка уровня входного напряжения

Для обеспечения качественного звука отрегулируйте уровень входного напряжения, чтобы он соответствовал выходному напряжению автомобильной аудиосистемы.

- 1 Определите выходное напряжение автомобильной аудиосистемы.

- 2 Поверните переключатель **INPUT LEVEL** и выберите соответствующее напряжение: от 0,3 В до 6 В.

### Настройка усиления низких частот

Усиление низких частот

- 1 Установите переключатель **HPF** в режим **OFF**.
- 2 Переместите переключатель **BASS BOOST** в положение **12dB**.



Совет

- Если переключатель **BASS BOOST** находится в положении **0dB**, дополнительного усиления басов не будет.



Примечание

- Если переключатель **HPF** находится в режиме **180Hz**, полоса низких частот будет фильтроваться.

### Индикатор системы защиты

Усилитель оснащен встроенной системой защиты транзисторов и динамиков в следующих ситуациях.

- Усилитель перегревается.
- В динамиках генерируется постоянное напряжение.
- Напряжение питания от аккумулятора слишком низкое или слишком высокое. Или
- Короткое замыкание в разъемах динамиков.

Если индикатор **PROTECTED** светится красным, произошло автоматическое отключение усилителя. В этом случае выполните следующее.



- 1 Извлеките диск или аудиокассету и выключите радио.
- 2 Определите причину неисправности.
- 3 Если усилитель перегрелся, дождитесь, пока он охладится.

## Замена предохранителя

Причиной отсутствия питания могут быть вышедшие из строя предохранители. В этом случае их необходимо заменить.

- 1 Извлеките вышедшие из строя предохранители.
- 2 Установите новые предохранители, входящие в комплект, или купите два предохранителя с тем же номиналом, который был у вышедших из строя предохранителей (25 А × 2).

Если предохранители вышли из строя сразу после замены, возможно, усилитель имеет внутреннюю неисправность. В этом случае следует обратиться к специалистам для выполнения ремонта.

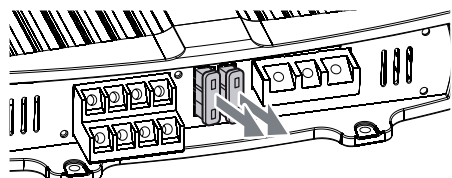

## 5 Сведения об изделии

### Примечание

- Информация о продукте может быть изменена без предварительного уведомления.

<b>Выходная мощность (среднеквадратичная)</b>	— 4 Ом 75 Вт × 4 — 2 Ом 110 Вт × 4 — 4 Ом 220 Вт × 2 (в “мостовой” схеме)
<b>Общее искажение гармоник</b>	0,09 %
<b>Соотношение сигнал/шум</b>	100 дБ
<b>Разделение каналов</b>	50 дБ
<b>Частотный отклик</b>	5-50 кГц
<b>Входная чувствительность</b>	300 мВ — 6 В
<b>Входное сопротивление</b>	22 кОм
<b>Номинал предохранителя</b>	25 А × 2
<b>Размеры (Д × Ш × В)</b>	390 × 240 × 54 мм
<b>Вес</b>	3,02 кг

## 6 Устранение неполадок

Для сохранения действия условий гарантии запрещается самостоятельно ремонтировать систему.

При возникновении неполадок в процессе использования данной системы перед обращением в сервисную службу проверьте следующие пункты. Если не удастся решить проблему, посетите веб-сайт Philips ([www.philips.com/welcome](http://www.philips.com/welcome)). При обращении в компанию Philips устройство должно находиться поблизости, номер модели и серийный номер должны быть известны.

### Не светится индикатор питания.

- Подключенная автомобильная аудиосистема не включена.
- Предохранитель вышел из строя. Замените предохранитель на новый.
- Неправильно установлен уровень входного напряжения (см. раздел "Настройка уровня входного напряжения").

### Индикатор системы защиты светится красным.

- Короткое замыкание в разъемах динамиков. Проверьте подключения динамиков.
- Усилитель перегревается. Подождите, пока усилитель остынет.
- Усилитель перегружен.

### Громкость звука слишком мала.

- Неправильно установлен уровень входного напряжения (см. раздел "Настройка уровня входного напряжения").

### Звук прерывается или внезапно отключается.

- Сработала система защиты от перегрева. Уменьшите громкость.
- Перекрыто вентиляционное отверстие. Удалите предметы, закрывающие вентиляционное отверстие.

### Слышны посторонние шумы.

- Кабели питания расположены слишком близко к разъемам RCA.
- Кабель заземления недостаточно плотно соединен с металлическим контактом автомобиля.
- Кабели отрицательного заряда динамиков касаются шасси автомобиля.

### Устройство слишком сильно нагревается.

- Поместите усилитель в хорошо вентилируемое место.
- Используйте динамики с сопротивлением 2-8 Ом (стерео), 4-8 Ом (в "мостовой" схеме).



Дату производства можно увидеть в серийном номере, указанном на упаковке. Пример



Изготовлено под контролем "Philips Consumer Lifestyle B.V.", Туссендиенп 4, 9206 АД, Драхтен, Нидерланды

Импортер: ООО "Филипс", Российская Федерация, 119048 г. Москва, ул. Усачева, д. 35А.

# Россия

## Ваша международная гарантия

*Уважаемый покупатель,*

Вы приобрели изделие Филипс, которое было разработано в соответствии с высочайшими стандартами качества. Если, несмотря на это, в изделии возникает неисправность, Филипс гарантирует бесплатный ремонт и замену запчастей независимо от страны, где производится ремонт, в течении гарантийного периода 12 месяцев от даты покупки. Эта международная гарантия дополняет существующие национальные гарантийные обязательства продавцов и Филипс по отношению к вам в стране приобретения товара и не нарушает ваших законных прав как потребителя.

Международная гарантия Филипс действует в отношении изделия, приобретенного для личных бытовых нужд, которое используется по своему назначению в соответствии с инструкцией по эксплуатации, с соблюдением правил и требований безопасности, при представлении оригинала товарного или кассового чека, в котором указаны дата покупки, название компании-продавца, модель изделия и его серийный номер.

Международная гарантия Филипс не действует, если:

- Документы заполнены неразборчиво или в них сделаны исправления,
- модель или серийный номер изделия записаны неразборчиво, отсутствуют или в них сделаны исправления,
- ремонт или конструктивные изменения изделия были выполнены неавторизованными сервисными организациями или лицами,
- дефекты изделия были вызваны внешними воздействиями, включая, но не ограничиваясь молнией, попаданием воды, огнем, неправильной эксплуатацией или использованием не по назначению.

Пожалуйста, обратите внимание на то, что изделие не считается неисправным, если требуются его конструктивные изменения под местные или национальные стандарты, которые применяются в странах, для которых изделие не было изначально разработано и/или произведено. Рекомендуем вам всегда проверять возможность использования изделия в конкретной стране.

Если изделие Филипс работает неправильно или является неисправным, пожалуйста, свяжитесь со своей компанией-продавцом или любым авторизованным сервис центром. Информацию о ближайшем сервис-центре на территории России Вы можете получить по телефонам, указанным ниже. Если вам требуется сервисное обслуживание в другой стране, вам следует обратиться в Информационный Центр Филипс в этой стране, телефон и номер факса Вы найдете в соответствующей части этого буклета.

Чтобы избежать ненужных неудобств, мы рекомендуем вам внимательно прочитать инструкцию по эксплуатации перед тем, как обращаться за помощью.

По всем вопросам, на которые не дала ответа компания-продавец, Вы можете позвонить или написать:

Центр информационной поддержки Филипс  
Тел./факс: (495) 961-11-11  
Тел.: 8-800-200-0880  
(бесплатный междугородный звонок)

Место для прикрепления  
кассового и товарного чеков

## ГАРАНТИЙНЫЙ ТАЛОН

# PHILIPS

Модель: \_\_\_\_\_ Заполнение обязательно

Серийный номер: \_\_\_\_\_ Заполнение обязательно

Дата продажи: \_\_\_\_\_ Заполнение обязательно

ПРОДАВЕЦ: \_\_\_\_\_

Название торговой организации: \_\_\_\_\_ Заполнение обязательно

Телефон торговой организации: \_\_\_\_\_ Заполнение обязательно

Адрес и E-mail: \_\_\_\_\_ Заполнение желательно

Изделие получило исправное состояние.

С условиями гарантии ознакомлен и согласен.  
Всё изложенное в инструкции по эксплуатации и гарантийном талоне  
обязуюсь выполнять и гарантирую выполнение всеми пользователями изделия.

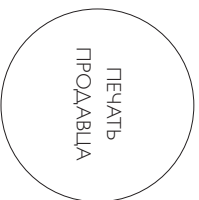

\_\_\_\_\_ (подпись покупателя)

\_\_\_\_\_ (ФИО покупателя)

**Внимание! Требуется полное заполнение гарантийного талона продавцом!**

Гарантийный талон недействителен при его неправильном или неполном заполнении, без печати продавца и подписи покупателя. Кассовый и товарный чеки о покупке должны быть прикреплены к настоящему гарантийному талону.

Дополнение к инструкции пользователя



## Уважаемый Потребитель!

### Благодарим Вас за покупку изделия Филлипс

При покупке изделия убедительно просим проверить правильность заполнения гарантийного талона. Серийный номер и наименование модели приобретенного Вами изделия должны быть идентичны записи в гарантийном талоне. Не допускайте внесения в талон каких-либо изменений, исправлений, исправлений. В случае неправильного или неполного заполнения гарантийного талона, а если чек не был приклеен к гарантийному талону, при покупке нового изделия — немедленно обратиться к продавцу.

Изделие представляет собой технически сложный товар. При бережном и внимательном отношении и использовании его в соответствии с правилами эксплуатации оно будет надежно служить Вам долгие годы. В ходе эксплуатации изделия не допускайте механических повреждений изделия, попадания внутрь посторонних предметов, жидкостей, масел, пыли и пр., в течение всего срока службы следите за сохранностью полной идентификационной информации с наименованием модели и серийного номера на изделии. Во избежание возможных недоразумений сохраняйте в течение всего срока службы документы, прилагаемые к изделию при его продаже (данный гарантийный талон, товарный и кассовый чеки, накладные, инструкции пользователя и иные документы). Если в процессе эксплуатации Вы обнаружите, что параметры работы изделия отклоняются от установленных в инструкции пользователя, обратитесь по адресу: [philips@philips.ru](mailto:philips@philips.ru) в Информационный Центр.

Производитель: изготовлено под контролем "Philips Consumer Lifestyle BV", Туринденген 4, 9206 AD, Драхтен, Нидерланды. Импортёр: ООО "Филипс", РД, 119048 г. Москва, ул. Угачева, д. 35А. Если купленное Вами изделие требует специальной установки и подключения, рекомендуем обратиться в организацию, специализирующуюся на оказании таких услуг. Лицо (компания), осуществившее Ваш установку, несет ответственность за правильность проведённой работы. Помните, квалифицированная установка и подключение изделия существенно для его дальнейшего правильного функционирования и гарантийного обслуживания.

### Сроки и условия гарантии:

Наименование Изделия	Срок гарантии	Срок службы
Телевизоры, Домашние медиацентры	1	5
Стационарные аудио и видеосистемы, переносные и автомобильные, автомобильные медиацентры и усилители	1	3
Портативные устройства, носимые проигрыватели, диктофоны, фотоаппараты, компьютерная периферия, автомобильная периферия, индивидуальные приемопередатчики устройств, обучающие платы ДУ	1	1

Настоящие условия гарантии распространяются только на изделия, имеющие полную идентификационную информацию, приобретенные и использованные исключительно для личных, семейных, домашних и иных нужд, не связанных с осуществлением предпринимательской деятельности

Гарантии не распространяются на изделия, недостатки которых возникли вследствие:

1. Нарушения Потребителем правил эксплуатации, хранения или транспортировки товара;
2. Действий третьих лиц:
  - ремонта неуполномоченными лицами;
  - внесения не санкционированных изготовителем конструктивных или схемотехнических изменений и изменений программного обеспечения
  - отклонения от Государственных Технических Стандартов (ГОСТов) и норм питания; телекоммуникационных и кабельных сетей;
  - неправильной установки и подключения изделия;
  - подключения изделия к другому изделию/товару в необеспеченном состоянии
3. Действия непреодолимой силы (стихия, пожар, молния и т.п.);

Гарантия не распространяется также на расходные материалы и аксессуары, включая, но не ограничиваясь: элементы питания (батарейки), наушники, чехлы, соединительные кабели и пр.

Дату изготовления изделия Вы можете определить по серийному номеру (xxxxxГГННхххххх) где ГГ – год, НН номер недели, а х – любой символ. Пример расшифровки серийного номера: А021025123456 – Дата изготовления 25 декабря 2010 года. В случае затруднений при определении даты изготовления обратитесь пожалуйста в Информационный Центр.

### Любую информацию об изделии, расположении сервисных центров и о сервисном обслуживании

Вы можете получить в Информационном Центре:

Телефон: (495) 961-1111 или 8 800 200-0880 (бесплатный звонок по России)

Время работы: с 9:00 до 21:00 (ежедневно, время московское)

Интернет: [www.philips.ru](http://www.philips.ru)

Name of the Parts 部件名称	Hazardous/toxic Substance 有毒有害物质或元素					
	Pb, Lead 铅	Hg, Mercury 汞	Cd, cadmium 镉	Chromium 6+ 六价铬	PBB 多溴联苯	PBDE 多溴二苯醚
Housing 外壳	O	O	O	O	O	O
Loudspeakers 喇叭单元	O	O	O	O	O	O
PWBs 电路板组件	X	O	O	O	O	O
Accessories (Remote control & cables) 附件 (遥控器, 电源线, 连接线)	X	O	O	O	O	O

- O: Indicates that this toxic or hazardous substance contained in all of the homogeneous materials for this part is below the limit requirement in SJ/T11363 - 2006.
- O: 表示该有毒有害物质在该部件所有均质材料中的含量均在 SJ/T11363 - 2006 标准规定的限量要求以下。
- X: Indicates that this toxic or hazardous substance contained in at least one of the homogeneous materials used for this part is above the limit requirement in SJ/T11363 - 2006.
- X: 表示该有毒有害物质至少在该部件的某一均质材料中的含量超出 SJ/T11363 - 2006 标准规定的限量要求。



### Environmental Protection Use Period 环保使用期限

This logo refers to the period ( 10 years ) during which the toxic or hazardous substances or elements contained in electronic information products will not leak or mutate so that the use of these [substances or elements] will not result in any severe environmental pollution, any bodily injury or damage to any assets.

电子信息产品中含有的有毒有害物质或元素在正常使用的条件下不会发生外泄或突变，电子信息产品用户使用该电子信息产品不会对环境造成严重污染或对其人身、财产造成严重损害的期限。

