

Always here to help you

Register your product and get support at
www.philips.com/welcome



BT9295
BT9290
BT9280



User manual

PHILIPS

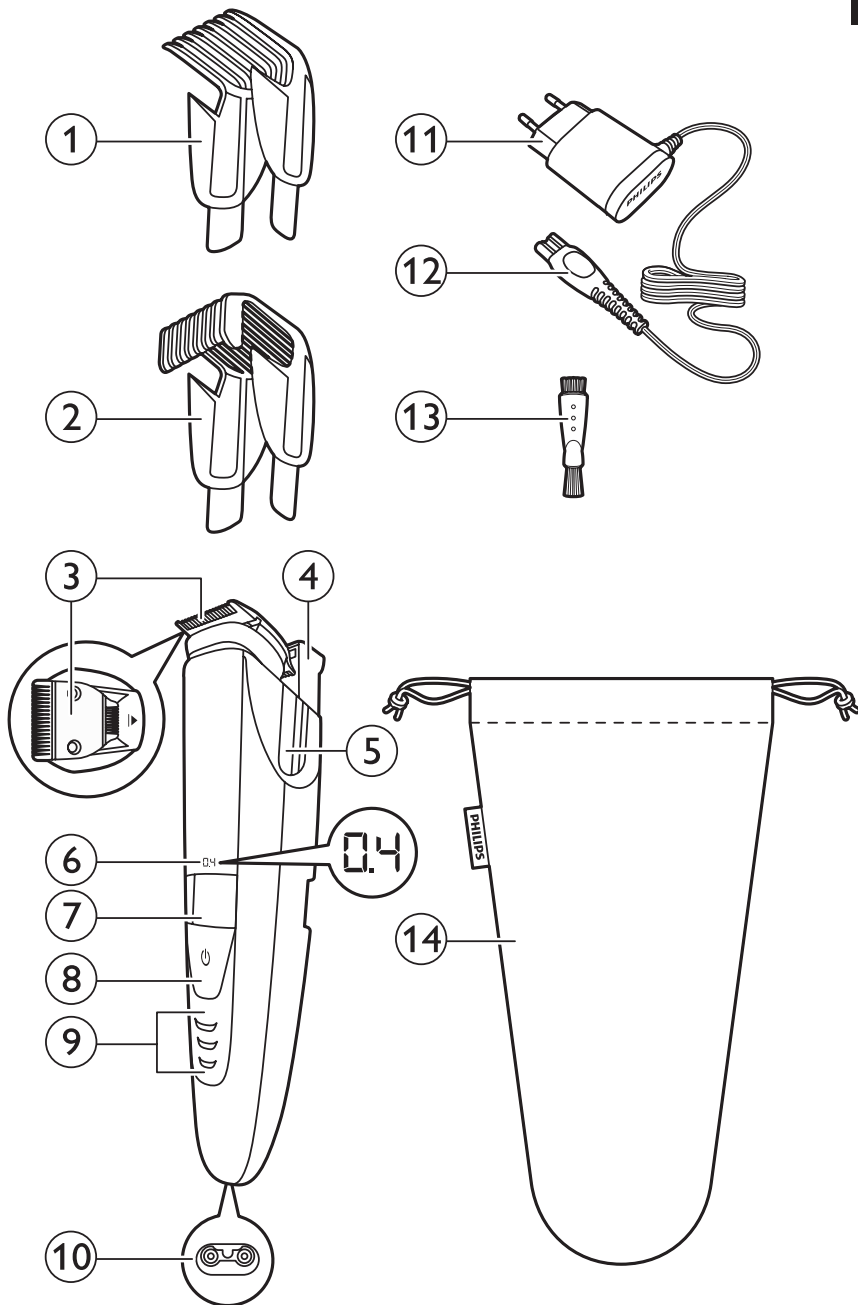

ENGLISH	4
БЪЛГАРСКИ	15
ČEŠTINA	26
EESTI	37
HRVATSKI	47
MAGYAR	57
ҚАЗАҚША	67
LIETUVIŠKAI	78
LATVIEŠU	88
POLSKI	99
ROMÂNĂ	110
РУССКИЙ	121
SLOVENSKY	132
SLOVENŠČINA	143
SRPSKI	153
УКРАЇНСЬКА	164

Introduction

Congratulations on your purchase and welcome to Philips!
To fully benefit from the support that Philips offers, register your product at www.philips.com/welcome.

General description (Fig. 1)

- 1 Precision trimming comb
- 2 Standard trimming comb
- 3 Turnable trimming head
- 4 Laser guide
- 5 Guiding groove for trimming comb
- 6 Length setting display
- 7 Zoom wheel for length setting
- 8 On/off button
- 9 Battery lights
- 10 Socket for small plug
- 11 Adapter
- 12 Small plug
- 13 Cleaning brush
- 14 Storage pouch (BT925/BT9290 only)

Important

Read this user manual carefully before you use the appliance and save it for future reference.

Danger

- Keep the adapter dry.

Warning

- Check if the voltage indicated on the adapter corresponds to the local mains voltage before you connect the appliance.
- The adapter contains a transformer. Do not cut off the adapter to replace it with another plug, as this causes a hazardous situation.
- This appliance is not intended for use by persons (including children) with reduced physical, sensory or mental capabilities, or lack of experience and knowledge, unless they have been given supervision or instruction concerning use of the appliance by a person responsible for their safety.
- Keep the appliance and its cord out of the reach of children.
- Do not use the appliance in the bath or in the shower.

Caution

- Always check the appliance before you use it. Do not use the appliance if any of its parts is damaged or broken, as this may cause injury.
- Only use this appliance for its intended purpose as shown in the user manual.
- Use, charge and store the appliance at a temperature between 5°C and 35°C.
- Only use the adapter supplied to charge the appliance.
- Make sure the appliance is switched off and disconnected from the mains before you clean it under the tap.



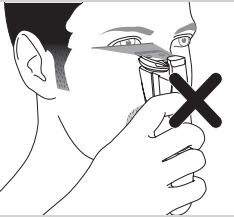

- If the appliance is subjected to a major change in temperature, pressure or humidity, let the appliance acclimatise for 30 minutes before you use it.
- If the adapter is damaged, always have it replaced with one of the original type in order to avoid a hazard.
- Never use compressed air, scouring pads, abrasive cleaning agents or aggressive liquids such as petrol or acetone to clean the appliance.
- Noise level: Lc= 65dB(A)

Compliance with standards

- The appliance complies with the internationally approved IEC safety regulations and can be safely cleaned under the tap.
- This Philips appliance complies with all applicable standards and regulations regarding exposure to electromagnetic fields.

Class 1 laser product

- The product contains a class 1 laser guide which complies with IEC60825-1.
- To avoid all risks, point the laser beam away from your eyes and do not stare directly into the laser beam.

Preparing for use

Charging

Charge the appliance fully before you use it for the first time and after a long period of disuse. Charging takes about 60 minutes if the appliance is completely empty.

- 1** Make sure the appliance is switched off and the laser guide is in 'off' position.
- 2** Insert the small plug into the appliance and put the adapter in the wall socket.

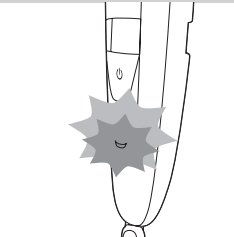
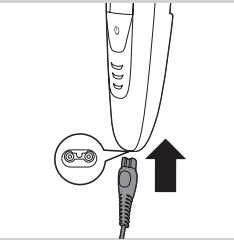

- ▶ First the bottom battery light flashes orange and white alternately.

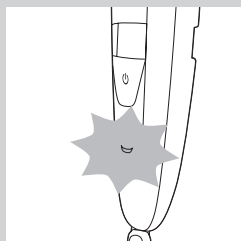

- ▶ After about 3 minutes the bottom battery light flashes white only. At this point the battery contains enough energy for one cordless trimming session.
- ▶ When the charging process continues, more lights start flashing to show that the charge level of the battery increases.

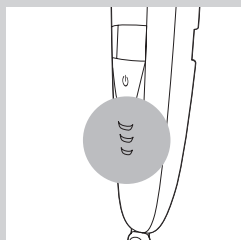

- ▶ When the appliance is fully charged, all battery lights light up solid white.

If the appliance is still connected to the mains when it is fully charged, the battery lights go out after 30 minutes.

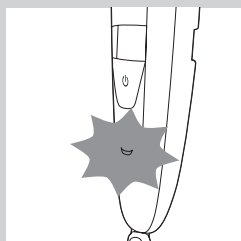

Battery low and battery empty signals

- ▶ When the battery is almost empty, the bottom battery light starts flashing orange. When you switch off the appliance, the bottom battery light continues to flash orange for a few seconds.
- ▶ The battery light at the bottom of the appliance flashes orange at a higher frequency when the battery is empty and if you:
 - press the on/off button
 - turn the zoom wheel
 - activate the laser guide

Corded trimming

You can also operate the appliance from the mains.

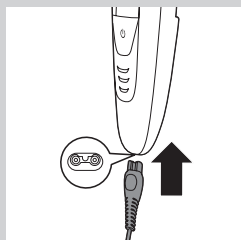

- 1** Insert the small plug into the socket of the appliance.
- 2** Put the adapter in a wall socket.

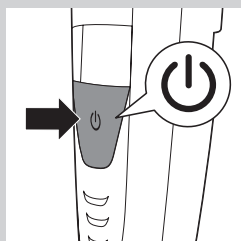

- 3** Press the on/off button to switch on the appliance.

Using the appliance

You can use the appliance to trim facial hair (beard, moustache and sideburns). This appliance is not intended for trimming lower body parts or scalp hair.

Trimming with the laser guide

You can use the laser guide to define the edges of your beard, sideburns and moustache. The laser guide can be used with the 32mm (1.25in) side as well as the 15mm (0.6in) side of the trimming head.

Note: The laser guide can only be used when you trim without comb.

Note: Although the light from the laser guide is not harmful to the eyes, we advise you not to stare into the light and to avoid shining the light into your eyes.

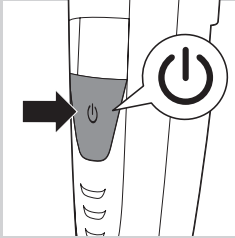

- 1 Press the on/off button to switch on the appliance.



- 2 To trim with the laser guide, press the top of the laser guide to switch it on.
 - ▶ The laser guide pops up and its light shines over the top of the trimming head.

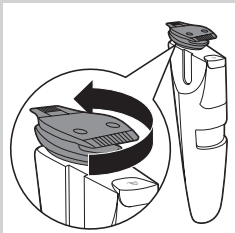

Note: If you trim with the laser guide, make sure you push the laser guide to 'off' position before you turn the trimming head. You may damage the laser guide if you try to turn the trimming head while the laser guide is still popped up.

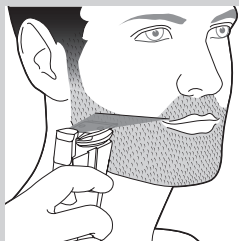

- 3** Start trimming where you want to define the edges of your beard and use the laser guide to guide you during trimming.

Tip: Hold the appliance so that the laser light shines exactly on the edge you want to trim and then place the trimming head on your skin.

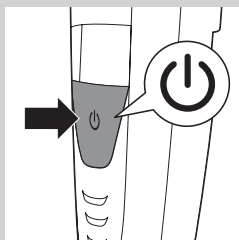

- 4** When you are finished, press the on/off button to switch off the appliance.

Tip: When the motor of the appliance is not operating, the laser guide switches off automatically within 3 minutes. In the 3 minutes before the automatic switch-off of the laser guide, you can use the laser guide to check if the contours of your beard are symmetrical or straight.

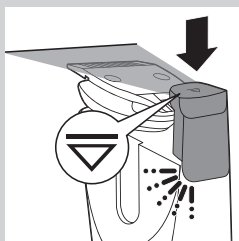

- 5** Push down the top of the laser guide to lock it in 'off' position ('click').

Trimming without comb

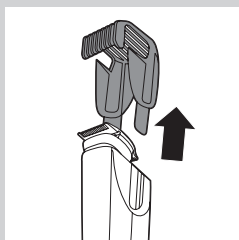

If you trim without comb, your hair is cut off close to the skin. The trimming head has a 32mm (1.25in) side and a 15mm (0.6in) side. The 15mm (0.6in) side of the trimming head allows more precise styling and contouring than the 32mm (1.25in) side.

- 1** If one of the combs is still on the trimming head, pull it off. Never pull at the flexible top of the comb. Always pull at the sides.

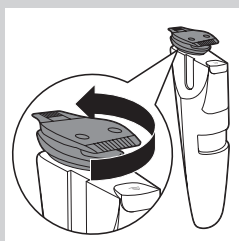

- 2** Turn the trimming head until the side you want to use points to the front of the appliance.

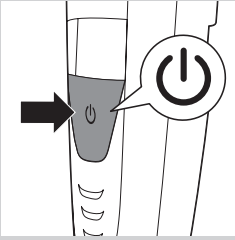

3 Press the on/off button to switch on the appliance.

4 Hold the appliance in the position that is most convenient for the area you want to trim and make strokes in the desired direction.

Tip: For a comfortable trim close to your skin, place the flat side of the trimming head against your skin and make strokes in the desired direction.

5 When you are finished, press the on/off button to switch off the appliance.

Trimming with comb



The appliance comes with two combs: a standard comb and a precision comb. These combs keep the trimming head at a certain distance from your skin. This distance determines the remaining hair length and can be adjusted by turning the zoom wheel.

- Use the standard comb to trim your beard.



- Use the precision comb to trim hard-to-reach areas, for instance under your nose.

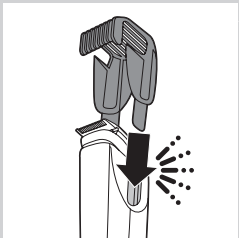

1 Slide the comb into the guiding grooves on both sides of the appliance ('click').

Note: The comb does not fit on the trimming head when the 15mm (0.6in) side is pointing towards the front of the appliance. If this is the case, turn the trimming head before you slide the comb onto the trimming head.

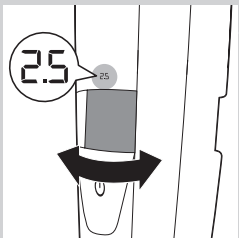

2 Turn the zoom wheel to select a length setting.

- The length setting selected lights up on the front of the appliance.
- You can select a length from 0.4mm to 7mm (see table in section 'Length settings' below).

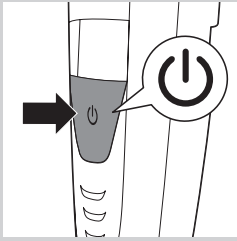

3 Press the on/off button to switch on the appliance.

4 To trim your beard, move the trimming comb through the hair slowly.

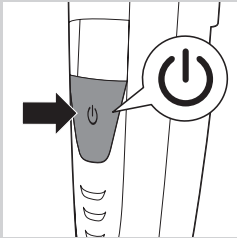

5 When you are finished, press the on/off button to switch off the appliance.

Tips

- Always make sure that the tips of the trimming comb point in the direction in which you move the appliance.
- Make sure that the flat part of the trimming comb is always in full contact with the skin to obtain an even hair length result.
- Since hair grows in different directions, you need to move the appliance in different directions (upward, downward or across).
- Trimming is easier when skin and hair are dry.

Length settings

mm				
0.4	0.6	0.8	1.0	1.2
1.4	1.6	1.8	2.0	2.5
3.0	3.5	4.0	4.5	5.0
6.0	7.0			

Cleaning and maintenance

Clean the appliance after every use.

Never use compressed air, scouring pads, abrasive cleaning agents or aggressive liquids such as petrol or acetone to clean the appliance.

Note: The trimming head does not need any lubrication.

Cleaning the appliance and the combs

- 1 Switch off the appliance.
- 2 Pull the comb off the trimming head.

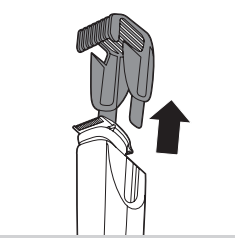

- 3 Clean the trimming head under the tap with lukewarm water or clean it with the cleaning brush supplied.

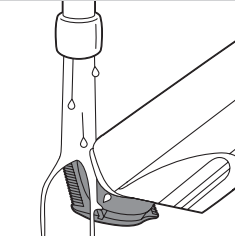

- 4 Clean the trimming combs under the tap or clean them with the cleaning brush supplied.



Tip: To make sure that the appliance is dry before you store it in the pouch, let it dry in a well-ventilated room with the laser popped up.

Cleaning the trimming head connector

Note: Make sure you clean the trimming head connector at least once every three months.

- 1 Switch off the appliance.
- 2 Pull the comb off the trimming head.

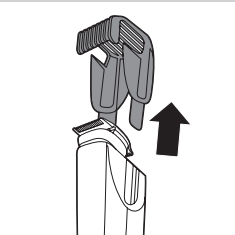

- 3 Pull the trimming head off the appliance.

Note: To prevent damage to the laser guide, put the laser guide in 'off' position before you remove the trimming head.

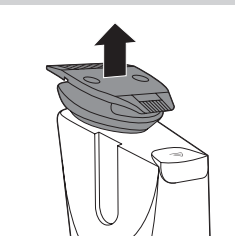

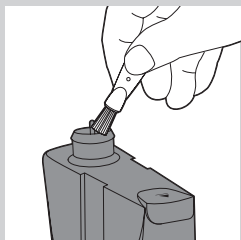

- 4** Clean the trimming head connector with the cleaning brush supplied.

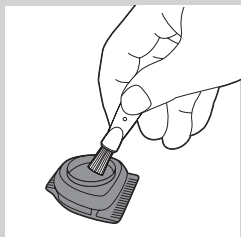

- 5** Clean the inside of the trimming head with the cleaning brush supplied.

- 6** After cleaning, put the trimming head back onto the appliance.

Ordering accessories

To buy accessories or spare parts, visit www.shop.philips.com/service or go to your Philips dealer. You can also contact the Philips Consumer Care Centre in your country (see the worldwide guarantee leaflet for contact details).

Guarantee and support

If you need information or support, please visit the Philips website at www.philips.com/support or read the worldwide guarantee leaflet.

Environment



- Do not throw away the appliance with the normal household waste at the end of its life, but hand it in at an official collection point for recycling. By doing this, you help to preserve the environment.



- The built-in rechargeable battery contains substances that may pollute the environment. Always remove the battery before you discard and hand in the appliance at an official collection point. Dispose of the battery at an official collection point for batteries. If you have trouble removing the battery, you can also take the appliance to a Philips service centre. The staff of this centre will remove the battery for you and will dispose of it in an environmentally safe way.

Frequently asked questions

Question	Answer
Is the laser light harmful to my eyes?	No, it is not. The appliance has been thoroughly tested for home use. Nevertheless, we advise you not to stare into the light and to avoid shining the light directly into your eyes.
I cannot turn the trimming head. Why?	You have to push the laser guide to 'off' position before you can turn the trimming head.
Can I clean this appliance under a running tap?	The appliance is watertight and you can clean it under a running tap with lukewarm water. Tip: To prevent condensation on the laser window of the laser guide, we advise you not to rinse the appliance under the tap.
Why doesn't the comb fit on the trimming head?	The combs can only be used when the wide side of the trimming head points towards the front of the appliance. If the comb does not fit: 1) you may have tried to fit it onto the trimming head when the narrow side of the trimming head points towards the front of the appliance. Turn the trimming head to normal trimming position and then slide the comb onto it. 2) The laser guide is still on. To trim with one of the combs, you first have to push the laser guide to 'off' position.
What is the difference between the combs?	The standard comb is most suitable for trimming your beard to an even length. The precision comb is especially suitable for trimming hard-to-reach areas, for instance beneath your nose.
Why can't I see the laser light?	The laser guide is in 'off' position. Switch on the laser guide by pressing the top of the laser guide. You switched off the appliance with the laser guide still popped up. After 3 minutes, the laser guide switches off automatically. Switch on the laser guide by pressing the top of the laser guide. You are using the appliance in a room or area where the light is very bright. Move to a room or area where the light is less bright.
Why can't I see the hairs when I use the laser guide?	You are probably using the appliance in a room or area that is too dark. Switch on the light in the room or go to a room or area where there is more light.
How long does it take to charge the appliance for just one trimming session?	This appliance has a quick-charge function. When the appliance starts charging, the bottom light flashes orange and white alternately. After 3 minutes the bottom light stops flashing orange and only flashes white. At this point, the battery contains enough energy for one trimming session.

Question	Answer
Why don't I see a straight uninterrupted laser line?	The laser light from the laser guide may be interrupted because:
	The laser window of the laser guide is dirty. Pop up the laser guide and wipe the laser window clean with a cloth.
	There is condensation behind the laser window. Pop up the laser guide and let it dry in a well-ventilated room. The laser guide switches off automatically after 3min.
	You did not assemble the trimming head correctly. Push down the trimming head to make sure it is assembled correctly.

Въведение

Поздравления за вашата покупка и добре дошли във Philips! За да се възползвате изцяло от предлаганата от Philips поддръжка, регистрирайте продукта си на адрес www.philips.com/welcome.

Общо описание (фиг. 1)

- 1 Гребен за фино подстригване
- 2 Гребен за обикновено подстригване
- 3 Въртяща се глава за подстригване
- 4 Лазерен водач
- 5 Водещ жлеб за гребена за подстригване
- 6 Дисплей на настройката за дължина
- 7 Регулиращо колелце за настройката за дължина
- 8 Бутон за вкл./изкл.
- 9 Индикатори за батериите
- 10 Гнездо за малък жак
- 11 Адаптер
- 12 Малък жак
- 13 Четка за почистване
- 14 Калъф за съхранение (само за BT925/BT9290)

Важно

Преди да използвате уреда, прочетете внимателно това ръководство за потребителя и го запазете за справка в бъдеще.

Опасност

- Пазете адаптера сух.

Предупреждение

- Преди да свържете уреда, проверете дали напрежението, посочено върху адаптера, отговаря на това на местната електрическа мрежа.
- В адаптера има трансформатор. Не отрязвайте адаптера, за да го замените с друг щепсел, тъй като това крие опасности.
- Този уред не е предназначен за ползване от хора (включително деца) с намалени физически възприятия или умствени недъзи или без опит и познания, ако са оставени без наблюдение и не са инструктирани от страна на отговарящо за тяхната безопасност лице относно начина на използване на уреда.
- Пазете уреда и кабела далече от достъп на деца.
- Не използвайте уреда във ваната или под душа.

Внимание

- винаги проверявайте уреда, преди да го използвате. Не използвайте уреда, ако някоя от частите му е повредена или счупена, тъй като това може да причини нараняване.
- Този уред трябва да се използва само за целите, за които е предназначен, както е показано в ръководството за потребителя.
- Използвайте, зареждайте и съхранявайте уредите при температура между 5°C и 35°C.
- За зареждане на уреда използвайте само доставения с него адаптер.

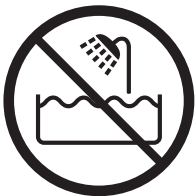

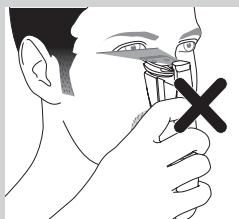
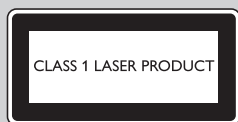

- Преди миене с течаща вода се уверете, че уредът е изключен и щепселът е изваден от контакта.
- Ако уредът е бил подложен на значителни промени в температурата, налягането или влажността, изчакайте да се климатизира за 30 минути, преди да го използвате.
- С оглед на предотвратяване на злополука, винаги заменяйте повредения адаптер само с оригинален такъв.
- Никога не използвайте въздух под налягане, абразивни гъби, абразивни почистващи препарати или агресивни течности, като бензин или ацетон, за почистване на уреда.
- Ниво на шума: $L_c = 65 \text{ dB(A)}$

Съответствие със стандартите

- Този уред съответства на международно одобрената нормативна уредба за безопасност IEC и може да се почиства безопасно с течаща вода.
- Този уред на Philips е в съответствие с нормативната уредба и всички действащи стандарти, свързани с излагането на електромагнитни излъчвания.

Лазерен продукт от клас 1

- Този продукт съдържа лазерен водач с лазер от клас 1, който съответства на IEC60825-1.
- За да избегнете всякакви рискове, не насочвайте лазерния лъч към очите си и не гледайте директно в лъча.

Подготовка за употреба

Зареждане

Преди да използвате уреда за първи път и след продължителен период на неактивност го зарядете напълно. Зареждането отнема около 60 минути, ако уредът е напълно изтощен.

- 1** Уверете се, че уредът е изключен и лазерният водач е в положение "изкл."
- 2** Включете малкия щекер в уреда и включете адаптера в контакта.

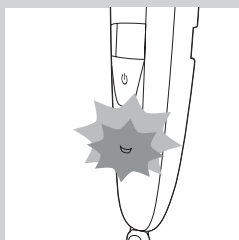
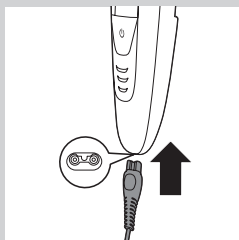

- ▶ Първо долният индикатор за батерията мига последователно в оранжево и бяло.

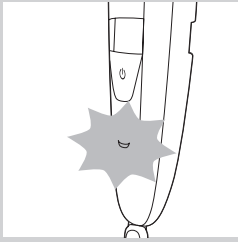

- ▶ След около 3 минути долният индикатор за батерията мига само в бяло. В този момент батерията има достатъчно заряд за едно подстригване без да се включва в ел. мрежата.
- ▶ Когато зареждането продължи, започват да мигат още индикатори, за да покажат, че нивото на заряд на батерията нараства.

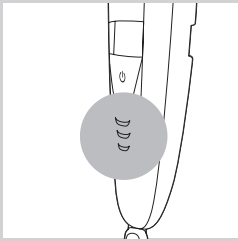

- ▶ Когато уредът е напълно зареден, всички индикатори за батерията светят непрекъснато в бяло.

Ако уредът е все още свързан към електрическата мрежа, когато е напълно зареден, индикаторите за батерията угасват след 30 минути.

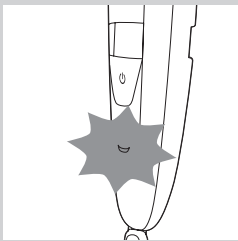

Сигнали за изтощена батерия и напълно изтощена батерия

- ▶ Когато батерията е почти изтощена, долният индикатор за батерията започва да мига в оранжево. Когато изключите уреда, долният индикатор за батерията продължава да мига в оранжево още няколко секунди.
- ▶ Индикаторът за батерията, разположен на дъното на уреда, мига бързо в оранжево, когато батерията е напълно изтощена и ако:
 - натиснете бутона за вкл./изкл.
 - завъртите регулиращото колелце
 - активирате лазерния водач

Подстригване със захранване от ел. мрежа

Можете също да работите с уреда със захранване от ел. мрежата.

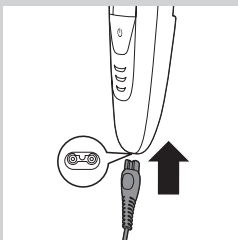

- 1** Поставете малкия щекер в гнездото за жака на уреда.
- 2** Включете адаптера в контакт.

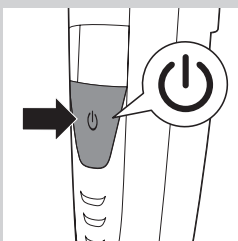

- 3** Натиснете бутона вкл./изкл., за да включите уреда.

Използване на уреда

Можете да използвате уреда за оформяне само на лицево окосмяване (брада, мустаци и бакенбарди). Уредът не е предназначен за подстригване на други части на тялото или на косата.

Подстригване с лазерния водач

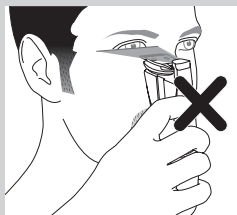

Можете да използвате лазерния водач за определяне на контурите на брадата, бакенбардите и мустациите. Лазерният водач може да се използва със страната 32 мм (1,25 инча), както и със страната 15 мм (0,6 инча) на подстригващата глава.

Забележка: Лазерният водач може да се използва само когато подстригвате без гребен.

Забележка: Въпреки, че светлината от лъча на лазерния водач не е опасна за очите, ви съветваме да не гледате продължително лъча и да избягвате насочването му към очите.

1 Натиснете бутона вкл./изкл., за да включите уреда.

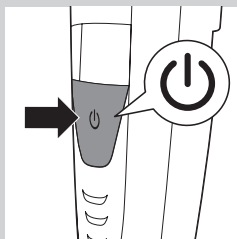

2 За да подстригвате с лазерния водач, натиснете горната му част, за да го включите.

▶ Лазерният водач се показва и светлината му осветява горната част на подстригващата глава.



Забележка: Ако подстригвате с лазерния водач, се уверете, че преди да завъртите подстригващата глава сте поставили лазерния водач в положение "изкл.". Ако се опитате да завъртите подстригващата глава, докато лазерният водач все още се показва, можете да го повредите.

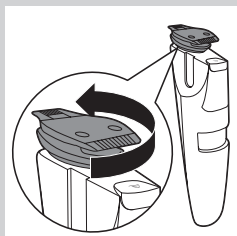



- 3** Започнете да подстригвате на мястото, където искате да определите контурите на брадата, като през това време използвате лазерния водач за насочване.

Съвет: Дръжте уреда, така че лазерният лъч да осветява точно контура, който желаете да оформите, и след това поставете подстригващата глава върху кожата.

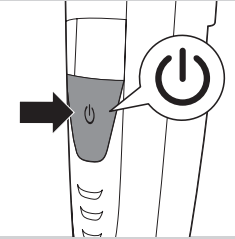

- 4** Когато приключите, натиснете бутона за включване/изключване, за да изключите уреда.

Съвет: Когато електромоторът на уреда не работи, лазерният водач се изключва автоматично в рамките на 3 минути. За тези 3 минути преди автоматичното изключване на лазерния водач, можете да го използвате, за да проверите дали контурите на брадата ви са симетрични или равни.

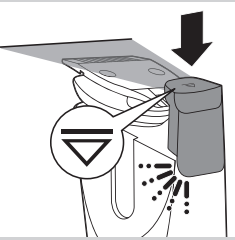

- 5** Натиснете надолу горната част на лазерния водач, за да го заключите в положение "изключено" (до щракване).

Подстригване без гребен

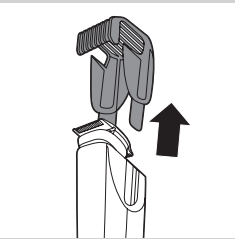

Когато подстригвате без гребен, космите се отрязват близко до кожата. Подстригващата глава има страна 32 мм (1,25 инча) и страна 15 мм (0,6 инча). Страната 15 мм (0,6 инча) на подстригващата глава позволява по-точно оформяне на стила и контура, отколкото страната 32 мм (1,25 инча).

- 1** Ако някой от гребените все още е на подстригващата глава, го издърпайте.

Никога не дърпайте за гъвкавия връх на гребена. Винаги издърпвайте гребена, като го хванете от двете му страни.

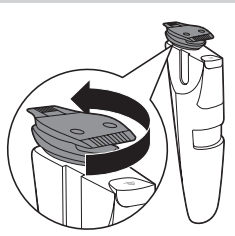

- 2** Завъртете подстригващата глава, докато страната, която желаете да ползвате, сочи към предната част на уреда.

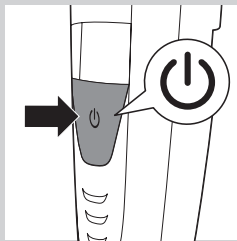

3 Натиснете бутона вкл./изкл., за да включите уреда.

4 Дръжте уреда в положение, което е най-удобно за зоната, която ще подстригвате, и правете движения в желаната посока.

Съвет: За удобно подстригване близо до кожата, поставете плоската страна на подстригващата глава до кожата и правете движения в желаната посока.

5 Когато приключите, натиснете бутона за включване/изключване, за да изключите уреда.

Подстригване с гребен



Уредът се доставя заедно с два гребена: за обикновено и за фино подстригване. Тези гребени държат подстригващата глава на определено разстояние от кожата ви. Това разстояние определя оставащата дължина на окосмяването и може да се зададе чрез завъртане на регулиращото колелце.

- За подстригване на брадата използвайте гребена за обикновено подстригване.

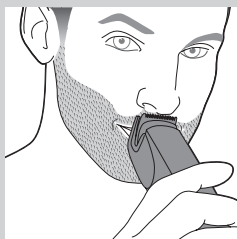

- Гребенът за фино подстригване използвайте за труднодостъпни участъци, например под носа.

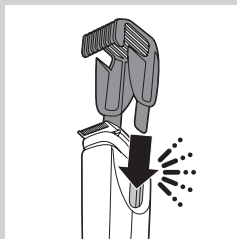

1 Плъзнете гребена в направляващите жлебове от двете страни на уреда (до щракване).

Забележка: Гребенът не може да се постави добре върху подстригващата глава, когато страната 15 мм (0,6 инча) е насочена към предната част на уреда. Ако случаят е такъв, преди да плъзнете гребена върху подстригващата глава я завъртете.

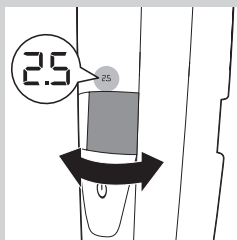

2 Завъртете регулиращото колелце, за да изберете настройка за дължината.

- Избраната настройка за дължина светва на предната част на уреда.
- Можете да изберете дължина от 0,4 мм до 7 мм (вж. таблицата в раздел "Настройки за дължина" по-долу).

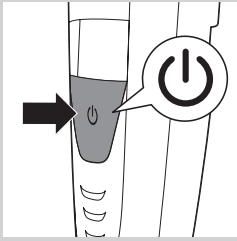

3 Натиснете бутона вкл./изкл., за да включите уреда.

4 За да подстрижете брадата си, минете бавно през нея с гребена за подстригване.

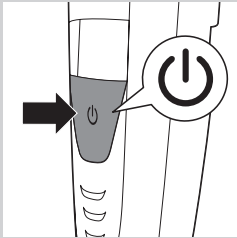

5 Когато приключите, натиснете бутона за включване/изключване, за да изключите уреда.

Съвети

- Винаги внимавайте върховете на гребена за подстригване да сочат в посоката, в която движите уреда.
- Плоската страна на гребена за подстригване винаги трябва да е в пълен контакт с кожата, за да се получи равномерна дължина на космите.
- Тъй като космите растат в различни посоки, трябва да движите уреда в различни посоки (нагоре, надолу или наляво).
- Подстригването е по-лесно, когато кожата и космите са сухи.

Настройки за дължина

		мм				
0,4	0,6	0,8	1,0	1,2		
1,4	1,6	1,8	2,0	2,5		
3,0	3,5	4,0	4,5	5,0		
6,0	7,0					

Почистване и поддръжка

Почиствайте уреда след всяка употреба.

Никога не почиствайте уреда с въздух под налягане, абразивни гъби, абразивни почистващи препарати или агресивни течности, като бензин или ацетон.

Забележка: Подстригващата глава не се нуждае от смазване.

Почистване на уреда и гребените

- 1 Изключете уреда.
- 2 Свалете гребена, като го издърпате от подстригващата глава.

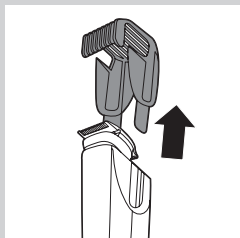

- 3 Изплакнете подстригващата глава с хладка течеща вода или я почистете с приложената четка за почистване.

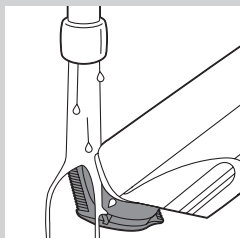

- 4 Изплакнете гребените с течеща вода или ги почистете с приложената четка за почистване.



Съвет: За да сте сигурни, че уредът е сух, преди да го приберете в калъфа му го оставете да изсъхне в добре проветрива стая с изваден лазер.

Почистване на конектора на подстригващата глава

Забележка: Непременно почиствайте конектора на подстригващата глава поне веднъж на три месеца.

- 1 Изключете уреда.
- 2 Свалете гребена, като го издърпате от подстригващата глава.

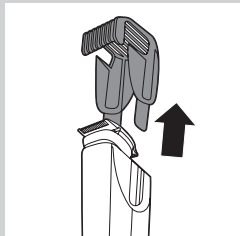

- 3 Свалете подстригващата глава, като я издърпате от уреда.

Забележка: За да не се повреди лазерният водач, преди да свалите подстригващата глава го поставете в положение "изключено".

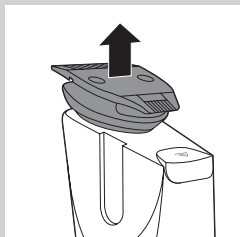

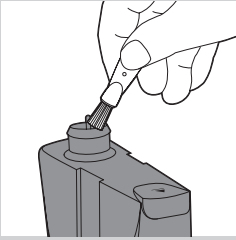

- 4 Почистете съединителя на подстригващата глава с приложената четка за почистване.

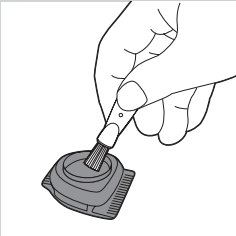

- 5 С приложената четка за почистване почистете вътрешността на подстригващата глава.
- 6 След почистването поставете подстригващата глава обратно върху уреда.

Поръчване на аксесоари

За да закупите аксесоари или резервни части, посетете www.shop.philips.com/service или търговец на уреди Philips. Можете също да се свържете с Центъра за обслужване на потребители на Philips във вашата страна (потърсете данните в контакт в международната гаранционна карта).

Гаранция и поддръжка

Ако се нуждаете от информация или поддръжка, посетете уеб сайта на Philips на адрес www.philips.com/support или прочетете листовката за международна гаранция.

Опазване на околната среда



- След края на срока на експлоатация на уреда не го изхвърляйте заедно с обикновените битови отпадъци, а го предайте в официален пункт за събиране, където да бъде рециклиран. По този начин вие помагате за опазване на околната среда.



- Вградената акумулаторна батерия съдържа вещества, които може да замърсят околната среда. Непременно извадете батерията, преди да изхвърлите уреда или да го предадете в официален пункт за събиране. Предайте батерията в официален пункт за събиране на батерии. Ако имате проблеми при изваждане на батерията, можете да занесете уреда в сервизен център на Philips. Там служителите ще извадят батерията и ще я изхвърлят по начин, опазващ околната среда.

Често задавани въпроси

Въпрос

Отговор

Вредна ли е лазерната светлина за очите?

Не. Уредът е подложен на строги изпитвания за домашна употреба. Все пак ви съветваме да не гледате продължително лъча и да избягвате насочването му към очите.

Не мога да завъртя подстригващата глава. Защо?

Трябва да натиснете лазерния водач в положение "изключено" преди да завъртите подстригващата глава.

Мога ли да почиствам този уред с течаща вода?

Уредът е херметичен и можете да го миете с хладка течаща вода.

Съвет: За да избегнете появата на конденз на прозорчето за лазера на лазерния водач, ви съветваме да не миете уреда с течаща вода.

Защо гребенът не подхожда на подстригващата глава?

Гребените могат да се използват само, когато широката страна на подстригващата глава е насочена към предната част на уреда. Ако гребенът не подхожда:

1) може би се опитвате да го поставите на подстригващата глава, когато тясната страна на подстригващата глава е насочена към предната част на уреда. Завъртете подстригващата глава в нормално положение за подстригване и след това плъзнете гребена на нея.

2) Лазерният водач все още е включен. За да подстригвате с един от гребените, първо трябва да поставите лазерния водач в положение "изключено".

Каква е разликата между гребените?

Гребенът за обикновено подстригване е подходящ за подстригване на брадата с еднаква дължина. Гребенът за фино подстригване е подходящ специално за труднодостъпните участъци, например под носа.

Защо не виждам светлината на лазера?

Лазерният водач е в положение "изключено". Включете го, като натиснете горната му част.

Изключили сте уреда с изваден лазерен водач. След 3 минути лазерният водач се изключва автоматично. Включете лазерния водач, като натиснете горната му част.

Използвайте уреда в помещение или място, което е много светло. Преместете се в помещение или на място, което не е толкова светло.

Въпрос	Отговор
Защо не виждам космите, когато използвам лазерния водач?	Най-вероятно използвате уреда в помещение или място, което е доста тъмно. Включете осветлението в помещението или се преместете в помещение или на място, което е по-светло.
Колко време е необходимо за зареждане на уреда само за едно подстригване?	Този уред има функция за бързо зареждане. Когато уредът започне да се зарежда, долният индикатор започва да мига последователно в оранжево и в бяло. След 3 минути долният индикатор спира да мига в оранжево, а продължава да мига само в бяло. В този момент уредът има достатъчно заряд за едно подстригване.
Защо не виждам прав непрекъснат лазерен лъч?	Лазерният лъч от лазерния водач може да е прекъснат тъй като:
	Прозорчето за лазера на лазерния водач е замърсено. Извадете лазерния водач и избършете прозорчето с парче плат.
	Зад прозорчето на лазера има конденз. Изтеглете лазерния водач и го оставете да изсъхне в стая с добра вентилация. Лазерният водач се изключва автоматично след 3 минути.
	Не сте поставили правилно подстригващата глава. Натиснете надолу подстригващата глава, за да сте сигурни, че е поставена правилно.

Úvod

Blahopřejeme vám k nákupu a vítáme vás ve společnosti Philips. Abyste mohli plně využít podpory, kterou Philips poskytuje, zaregistrujte svůj výrobek na adrese www.philips.com/welcome.

Všeobecný popis (Obr. 1)

- 1 Hřeben pro přesné zastříhování
- 2 Standardní hřeben pro zastříhování
- 3 Otočná zastříhovací hlava
- 4 Laserové navádění
- 5 Vodicí drážky pro hřeben pro zastříhování
- 6 Zobrazení nastavení délky
- 7 Přiblížovací kolečko pro nastavení délky
- 8 Vypínač
- 9 Kontrolky baterie
- 10 Zásuvka pro malou zástrčku
- 11 Adaptér
- 12 Malá zástrčka
- 13 Čisticí kartáč
- 14 Úložné pouzdro (pouze model BT925/BT9290)

Důležité

Před použitím přístroje si pečlivě přečtěte tuto uživatelskou příručku a uschovejte ji pro budoucí použití.

Nebezpečí

- Adaptér udržujte v suchu.

Varování

- Dříve než přístroj připojíte do sítě, zkontrolujte, zda napětí uvedené na přístroji souhlasí s napětím v místní elektrické síti.
- Adaptér obsahuje transformátor. Proto tento adaptér nikdy nenahrazujte jinou zástrčkou, protože by mohla vzniknout nebezpečná situace.
- Osoby (včetně dětí) s omezenými fyzickými, smyslovými nebo duševními schopnostmi nebo nedostatkem zkušeností a znalostí by neměly s přístrojem manipulovat, pokud nebyly o používání přístroje předem poučeny nebo nejsou pod dohledem osoby zodpovědné za jejich bezpečnost.
- Přístroj a napájecí kabel udržujte mimo dosah dětí.
- Nepoužívejte přístroje ve vaně nebo ve sprše.

Upozornění

- Před použitím přístroj vždy zkontrolujte. Pokud je přístroj poškozen, nepoužívejte jej. Mohlo by dojít ke zranění.
- Přístroj použijte pouze k účelu, ke kterému je určen, jak je vyobrazeno v uživatelské příručce.
- Přístroj používejte, nabíjejte a uchovávejte při teplotě mezi 5 °C a 35 °C.
- K nabíjení přístroje používejte pouze dodaný adaptér.
- Před čištěním přístroje pod tekoucí vodou se přesvědčte, že je přístroj vypnutý a odpojený od sítě.





- Pokud je přístroj vystaven velké změně teploty, tlaku nebo vlhkosti, nechte přístroj před použitím 30 minut aklimatizovat.
- Pokud byl poškozen adaptér; musí být vždy nahrazen originálním typem, abyste předešli možnému nebezpečí.
- K čištění přístroje nikdy nepoužívejte stlačený vzduch, kovové žínky, abrazivní ani agresivní čisticí prostředky, jako je například benzín nebo aceton.
- Hladina hluku: Lc = 65 dB (A)

Soulad s normami

- Přístroj odpovídá mezinárodně schváleným bezpečnostním předpisům IEC a může být bezpečně čištěn pod tekoucí vodou.
- Tento přístroj Philips odpovídá všem platným normám a předpisům týkajícím se elektromagnetických polí.

CLASS 1 LASER PRODUCT

Laserový výrobek třídy 1

- Výrobek obsahuje laserové navádění třídy 1, které splňuje normu IEC60825-1.
- Chcete-li předejít jakémukoli riziku, mířte laserovým paprskem směrem od očí a nikdy se nedívejte přímo do paprsku.

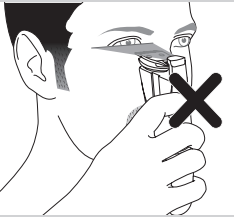

Příprava k použití

Nabíjení

Před prvním použitím nebo po delší přestávce v používání přístroj plně nabijte.

Pokud je přístroj zcela vybitý, trvá nabíjení asi 60 minut.

- 1** Ujistěte se, že je přístroj vypnutý a laserové navádění je v poloze „vypnuto“.
- 2** Zasuňte malou zástrčku do přístroje a adaptér do zásuvky ve zdi.

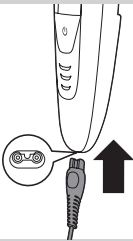

- ▮ Spodní kontrolka baterie nejprve bliká střídavě oranžově a bíle.



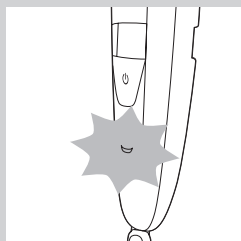

- ▶ Po zhruba 3 minutách svítí spodní kontrolka baterie pouze bíle. V tuto chvíli je v baterii dostatek energie na jedno stříhání bez použití napájecího kabelu.
- ▶ Jak proces nabíjení pokračuje, rozsvěčují se další kontrolky, což znamená, že úroveň nabití baterie roste.

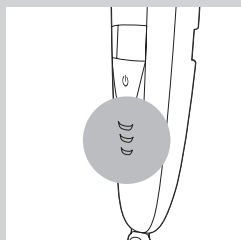

- ▶ Když je zařízení plně nabitó, všechny kontrolky baterie svítí bíle. Pokud zůstane zařízení po plném nabití připojeno k síti, kontrolky baterie po 30 minutách zhasnou.

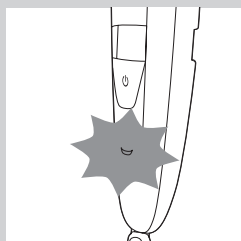

Signály nízké úrovně nabití baterie a vybití baterie

- ▶ Když je baterie téměř vybitá, začne spodní kontrolka baterie blikat oranžově. Když zařízení vypnete, bude spodní kontrolka baterie blikat oranžově ještě několik sekund.
- ▶ Kontrolka baterie ve spodní části zařízení svítí oranžově s vyšší frekvencí, když je baterie vybitá a když:
 - stisknete vypínač,
 - otočíte přibližovacím kolečkem,
 - aktivujete laserové navádění.

Zastřihování s napájením přes kabel

Přístroj můžete také používat zapojený do sítě.

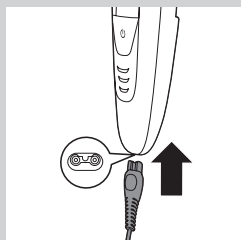

- 1** Zasuňte malou zástrčku do konektoru přístroje.
- 2** Zasuňte adaptér do zásuvky.

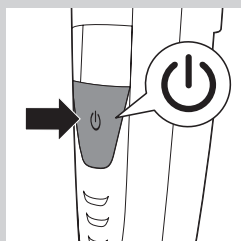

- 3** Stisknutím vypínače přístroj zapněte.

Použití přístroje

Přístroj můžete použít na zastříhování vousů na obličeji (vousy, knír a kotlety). Tento přístroj není určen pro zastříhování ochlupení na dolních částech těla nebo vlasů.

Zastříhování s laserovým naváděním

Pomocí laserového navádění můžete určit okraje vousů, kotlet a kníru. Laserové navádění lze používat u 32mm i u 15mm strany zastříhovací hlavy.

Poznámka: Laserové navádění lze používat pouze při zastříhování bez hřebenu.

Poznámka: Ačkoli není světlo laserového navádění škodlivé pro oči, doporučujeme vám se do světla nedívat a vyhnout se svícení tohoto světla do očí.

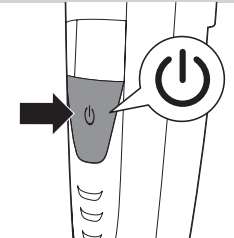
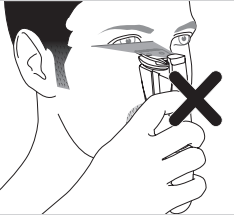

1 Stisknutím vypínače přístroj zapnete.

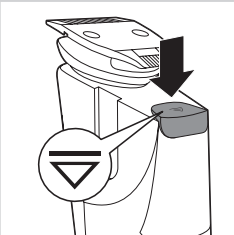

2 Pokud chcete při zastříhování použít laserové navádění, stiskněte horní část laserového navádění a zapněte jej.

► Objeví se laserové navádění a jeho světlo bude svítit skrze horní část zastříhovací hlavy.



Poznámka: Při zastříhování pomocí laserového navádění musí být před otočením zastříhovací hlavy laserové navádění stlačeno do polohy „vypnuto“. Pokud se zastříhovací hlavu pokusíte otočit, když je laserové navádění vysunutě, mohli byste laserové navádění poškodit.

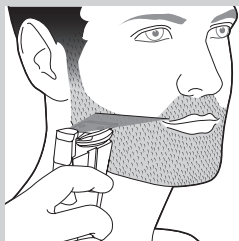

- 3** Začněte zastříhovat na místě, kde si přejete mít okraje vousů laserové navádění používejte jako vodítko během zastříhování.

Tip: Držte zařízení tak, aby laserové světlo dopadlo přesně na požadovaný okraj a poté přiložte na pokožku zastříhovací hlavu.

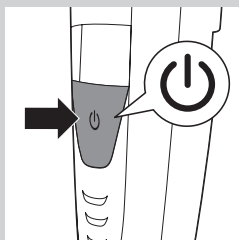

- 4** Po ukončení zastříhování přístroj vypněte stisknutím vypínače.

Tip: Když motor zařízení nepracuje, laserové navádění se do 3 minut automaticky vypne. Během těchto 3 minut před automatickým vypnutím laserového navádění můžete zkontrolovat, zda jsou obrysy vousů souměrné a rovné.

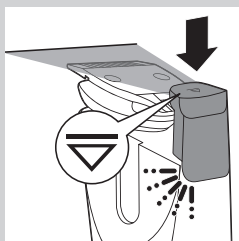

- 5** Stlačte horní část laserového navádění směrem dolů a zajistěte jej v poloze „vypnuto“ (ozve se „klapnutí“).

Zastříhování bez hřebenového nástavce

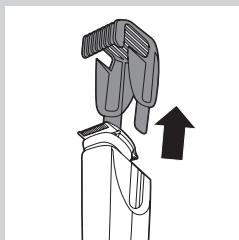

Pokud zastříhujete bez hřebenu, zastříhují se vousy blízko u kůže. Zastříhovací hlava má strany o délce 32 mm a 15 mm. 15mm strana zastříhovací hlavy umožňuje přesnější úpravu a vytvoření kontur než 32mm strana.

- 1** Pokud je jeden z hřebenů pro zastříhování stále na zastříhovací hlavě, sejměte jej.

Nikdy netahejte za ohebný vrchol hřebenu. Vždy vytahujte za boční části.

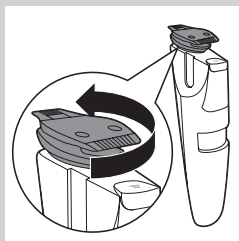

- 2** Otáčejte zastříhovací hlavu, dokud nebude požadovaná strana směřovat k přední části přístroje.

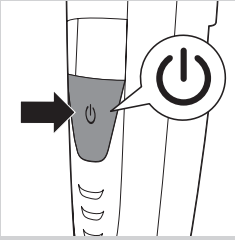

3 Stisknutím vypínače přístroj zapněte.

4 Držte zařízení v poloze, která je nejvhodnější vzhledem k oblasti, kterou chcete zastříhovat, a pohybuje jím v požadovaném směru.

Tip: Abyste dosáhli pohodlného zastříhování blízko pokožky, položte plochou stranu zastříhovací hlavy na pokožku a pohybuje jí požadovaným směrem.

5 Po ukončení zastříhování přístroj vypněte stisknutím vypínače.

Zastříhování s hřebenovým nástavcem



Zařízení se dodává se dvěma hřebeny: standardním hřebenem a hřebenem pro přesné zastříhování. Tyto hřebeny udržují zastříhovací hlavu v určité vzdálenosti od pokožky. Tato vzdálenost určuje délku vousů po zastřížení a lze ji upravit nastavením přibližovacího kolečka.

- Standardní hřeben používejte při zastříhování vousů.

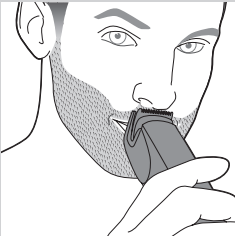

- Hřeben pro přesné zastříhování používejte při zastříhování těžko dostupných míst, například pod nosem.

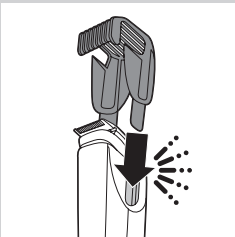

1 Nasuňte hřeben do vodicích drážek po obou stranách přístroje (ozve se „klapnutí“).

Poznámka: Hřeben na zastříhovací hlavě nesedí, pokud 15mm strana směřuje k přední části přístroje. Pokud tomu tak je, před nasazením hřebene na zastříhovací hlavu zastříhovací hlavou otočte.

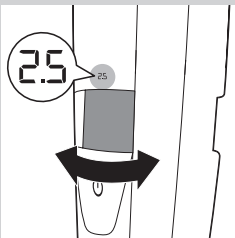

2 Otáčejte přibližovacím kolečkem a zvolte nastavení délky.

- Zvolené nastavení délky se rozsvítí na přední straně přístroje.
- Můžete zvolit délku od 0,4 mm do 7 mm (viz tabulka v části „Nastavení délky“ níže).

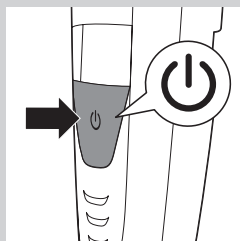

3 Stisknutím vypínače přístroj zapněte.

4 Vousy zastříhujte tak, že ve vousech pomalu pohybujete zastříhovacím hřebenem.

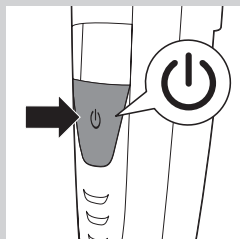

5 Po ukončení zastříhování přístroj vypněte stisknutím vypínače.

Tipy

- Vždy dbejte na to, aby zastříhovací hřeben směřoval ve stejném směru, jako pohybujete přístrojem.
- Dbejte na to, aby plochá část zastříhovacího hřebene byla zcela v kontaktu s pokožkou. To zajišťuje rovnoměrný výsledek zastříhnutí v požadované délce.
- Protože vousy rostou v různém směru, je nutné přístrojem pohybovat v různém směru (nahoru, dolů nebo napříč).
- Zastříhování je jednodušší, jsou-li pokožka a vousy suché.

Nastavení délky

mm

0,4	0,6	0,8	1,0	1,2
1,4	1,6	1,8	2,0	2,5
3,0	3,5	4,0	4,5	5,0
6,0	7,0			

Čištění a údržba

Po každém použití přístroj vyčistěte.

K čištění přístroje nikdy nepoužívejte stlačený vzduch, kovové žinky, abrazivní ani agresivní čisticí prostředky, jako je například benzín nebo aceton.

Poznámka: Zastříhovací hlava nevyžaduje žádné mazání.

Čištění přístroje a hřebenu

1 Přístroj vypněte.

2 Vyměňte hřebenový nástavec ze zastříhovací hlavy.

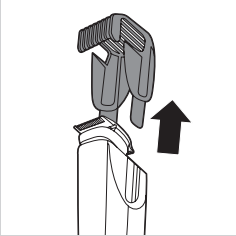

3 Zastříhovací hlavu opláchněte pod vlažnou vodou z kohoutku nebo ji očistěte pomocí přibaleného čistícího kartáčku.

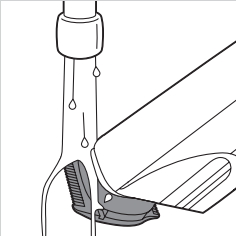

4 Hřebeny pro zastříhování opláchněte pod kohoutkem, nebo je očistěte pomocí dodávaného čistícího kartáčku.

Tip: Abyste zajistili, že bude zařízení před uložením do pouzdra suché, nechte je s vysunutým laserem uschnout v dobře větrané místnosti.

Čištění konektoru zastříhovací hlavy

Poznámka: Ujistěte se, že konektor zastříhovací hlavy čistíte alespoň jednou za tři měsíce.

1 Přístroj vypněte.

2 Vyměňte hřebenový nástavec ze zastříhovací hlavy.

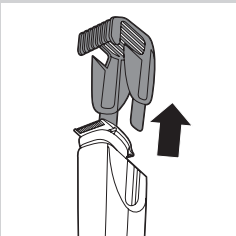

3 Opatrně vyjměte zastříhovací hlavu z přístroje.

Poznámka: Abyste zabránili poškození laserového navádění, uveďte laserové navádění před sejmutím zastříhovací hlavy do polohy „vypnuto“.

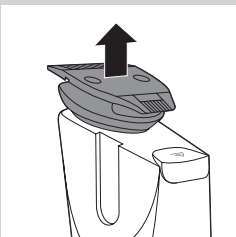

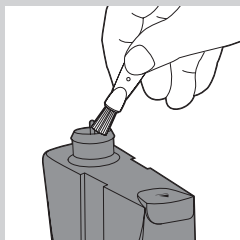

- 4** Očistěte konektor zastříhovací hlavy pomocí dodaného čistícího kartáčku.



- 5** Dodaným čistícím kartáčkem vyčistěte také vnitřek zastříhovací hlavy.

- 6** Po vyčištění nasadte zastříhovací hlavu zpět na přístroj.

Objednávání příslušenství

Chcete-li koupit příslušenství nebo náhradní součásti, navštivte adresu **www.shop.philips.com/service** nebo se obraťte na prodejce výrobků Philips. Také můžete kontaktovat středisko péče o zákazníky společnosti Philips ve své zemi (kontaktní informace naleznete na záručním listu s celosvětovou platností).

Záruka a podpora

Více informací a podpory naleznete na webových stránkách společnosti Philips **www.philips.com/support** nebo záručním listu s celosvětovou platností.

Životní prostředí



- Až přístroj doslouží, nevyhazujte jej do běžného komunálního odpadu, ale odevzdejte do sběrný určené pro recyklaci. Pomůžete tím chránit životní prostředí.



- Vestavěná baterie obsahuje látky, které mohou škodit životnímu prostředí. Před vyhozením přístroje nebo odevzdáním na oficiálním sběrném místě z něj vždy vyjměte baterii. Baterie odevzdejte na oficiálním sběrném místě pro baterie. Nedař-li se vám baterii vyjmout, můžete přístroj zanést do servisního centra společnosti Philips. Zaměstnanci centra baterii vyjmou a zajistí její bezpečnou likvidaci.

Nejčastější dotazy

Otázka	Odpověď
Je laserové světlo škodlivé pro oči?	Ne, není. Zařízení bylo důkladně testováno pro domácí používání. Doporučujeme však se do světla nedívat a vyhnout se svícení tohoto světla přímo do očí.
Nemohu otočit zastříhovací hlavou. Proč?	Než budete otáčet zastříhovací hlavou, je třeba stlačit laserové navádění do pozice „vypnuto“.
Mohu přístroj omývat pod tekoucí vodou z kohoutku?	Zařízení je vodotěsné a lze jej omývat pod tekoucí vlažnou vodou z kohoutku. Tip: abyste zabránili kondenzaci na okénku laseru u laserového navádění, doporučujeme vám zařízení pod tekoucí vodou z kohoutku neoplachovat.
Proč hřeben nesedí na zastříhovací hlavě?	Hřebeny lze používat pouze, když široká strana zastříhovací hlavy směřuje k přední části zařízení. Pokud hřeben nesedí: 1) Možná jste se jej pokusili upevnit na zastříhovací hlavu, když rovná strana zastříhovací hlavy směřuje k přední straně zařízení. Otočte zastříhovací hlavu do normální zastříhovací pozice a poté na něj nasadte hřeben. 2) Laserové navádění zůstalo zapnuté. Pokud chcete zastříhovat pomocí jednoho z hřebenu, musíte nejprve stlačit laserové navádění do polohy „vypnuto“.
Jaký je rozdíl mezi hřebeny?	Standardní hřeben se nejvíce hodí k zastříhování vousů na stejnou délku. Hřeben pro přesné zastříhování se hodí zejména k zastříhování na těžko dostupných místech, například pod nosem.
Proč nevidím laserové světlo?	Laserové navádění je v poloze „vypnuto“. Zapněte laserové navádění stisknutím horní části laserového navádění. Vypnuli jste zařízení a laserové navádění bylo přitom stále vysunuté. Po 3 minutách se laserové navádění automaticky vypne. Zapněte laserové navádění stisknutím jeho horní části. Používáte zařízení v místnosti nebo na místě, kde je velmi jasné světlo. Přesuňte se někam, kde je světlo tlumenější.

Otázka	Odpověď
Proč při použití laserového navádění nevidím vousy?	Pravděpodobně používáte zařízení v místnosti nebo na místě, kde je příliš velká tma. Rozsviňte v místnosti nebo se přesuňte někam, kde je více světla.
Jak dlouho trvá zařízení nabít pouze na jedno zastřihování?	Toto zařízení je vybaveno funkcí rychlého nabíjení. Když se zařízení začne nabíjet, svítí spodní kontrolka střídavě oranžově a bíle. Po 3 minutách přestane spodní kontrolka svítit oranžově a bude svítit pouze bíle. V tuto chvíli je v baterii dostatek energie na jedno zastřihování.
Proč nevidím rovnou nepřerušovanou laserovou linku?	Laserové světlo z laserového navádění může být přerušováno z těchto důvodů:
	Okénko laseru na laserovém navádění je znečištěné. Vysuňte laserové navádění a očistěte okénko laseru hadříkem.
	Za okénkem laseru došlo ke kondenzaci. Vysuňte laserové navádění a nechte v dobře větrané místnosti proschnout. Laserové navádění se po 3 minutách automaticky vypne.
	Nesestavili jste správně zastřihovací hlavu. Zastřihovací hlavu stlačte a ujistěte se, že je správně sestavena.

Sissejuhatus

Õnnitleme ostu puhul ja tere tulemast kasutama Philipsi! Philipsi tootetoe paremaks kasutamiseks registreerige oma toode saidil www.philips.com/welcome.

Üldine kirjeldus (Jn 1)

- 1 Täppispiirlikamm
- 2 Tavaline piirlikamm
- 3 Pööratav piirlipea
- 4 Laser
- 5 Piirlikammi juhtsoon
- 6 Pikkuseseadete ekraan
- 7 Pikkuseseadete reguleerimisratas
- 8 Nupp on/off (sisse/välja)
- 9 Aku märgutuled
- 10 Väikese pistiku pesa
- 11 Adapter
- 12 Väike pistik
- 13 Puhastusharjake
- 14 Vutlar (ainult mudelitel BT925/BT9290)

Tähtis

Enne seadme kasutamist lugege seda kasutusjuhendit hoolikalt ja hoidke see edaspidiseks alles.

Oht

- Hoidke adapterit kuivana.

Hoiatus

- Enne seadme sisselülitamist kontrollige, kas adapterile märgitud pinge vastab vooluvõrgu pingele.
- Adapteris on voolumuundur. Ärge lõigake adapterit ära, et asendada seda mõne teise pistikuga. See võib põhjustada ohtlikke olukordi.
- Seda seadet ei tohi kasutada füüsilise, meelega või vaimse häirega isikud ega ka ebapiisavate kogemuste või teadmistega isikud (kaasa arvatud lapsed), välja arvatud juhul, kui nende ohutuse eest vastutav isik neid seadme kasutamise juures valvab või on neid selleks juhendanud.
- Hoidke seade ja selle toitejuhe lastele kättesaamatus kohas.
- Ärge kasutage seadet vannis või duši all olles.

Ettevaatust

- Kontrollige alati seadet enne selle kasutamist. Ärge kasutage seadet, kui mõni selle osa on kahjustatud või katki, kuna see võib tekitada vigastuse.
- Kasutage seda seadet üksnes selleks ettenähtud otstarbel kasutusjuhendi kohaselt.
- Kasutage, laadige ja hoiustage seadet temperatuurivahemikus 5 °C—35 °C.
- Seadme laadimiseks kasutage ainult komplektisolevat adapterit.
- Enne puhastamist veenduge, et seade oleks välja lülitatud ning seadme pistik seinakontaktist välja võetud.
- Kui seade puutub kokku järsu ja olulise muutusega ümbritseva õhu temperatuuris, rõhus või niiskuses, laske seadmel enne kasutamist 30 minutit seista.

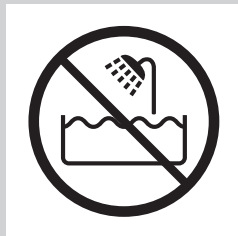



- Kui adapter on kahjustatud, laske see ohu vältimiseks välja vahetada originaalvaruosa vastu.
- Ärge kunagi kasutage seadme puhastamiseks suruõhku, küürimiskäsna, abrasiivseid puhastusvahendeid ega ka sööbivaid vedelikke nagu bensiin või atsetoon.
- Müratase: Lc = 65 dB (A)

Vastavus standarditele

- Seade vastab rahvusvaheliselt tunnustatud IEC ohutusnormidele ja seda võib ohutult pesta voolava vee all.
- See Philipsi seade vastab kõikidele kokkupuudet elektromagnetiliste väljadega käsitlevatele kohaldatavatele standarditele ja õigusnormidele.

1. klassi lasertoode

- Toode sisaldab 1. klassi laserit, mis vastab standardile IEC60825-1.
- Kõigi ohtude vältimiseks ärge suunake laserkiirt silmade suunas ja ärge vaadake otse laserkiire sisse.

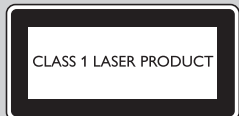

Kasutamiseks valmistumine

Laadimine

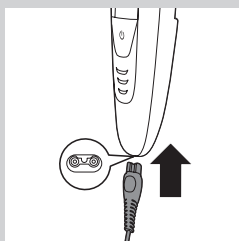

Enne esmakasutust või pärast pikaaegset kasutamata seismist laadige seadme aku täielikult täis.
Kui aku oli täiesti tühi, siis kulub laadimiseks umbes 60 min.

- 1** Kontrollige, et seade on välja lülitatud ja laser on asendis "off".
- 2** Sisestage seadme väike pistik seadme pistikupessa ja lükake adapter seinakontakti.

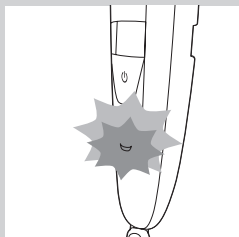

- Kõigepealt hakkab alumine aku märgutuli vaheldumisi oranžilt ja valgelt vilkuma.

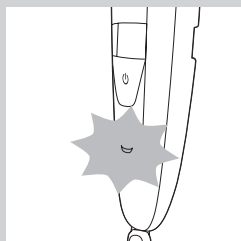

- ▶ Umbes 3 minuti järel hakkab alumine aku märgutuli ainult valgelt vilkuma. Nüüd on akus piisavalt energiat, et seda juhtmevabalt ühe korra kasutada.
- ▶ Kui laadimisprotsess jätkub, hakkab rohkem tulesid vilkuma, mis näitab, et aku laetuse tase suureneb.

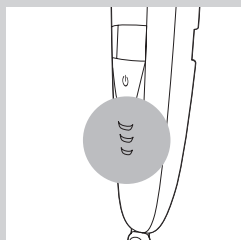

- ▶ Kui seade on täis laetud, jääb aku märgutuli ainult valgelt põlema. Kui aku saab täis ja see on ikka elektrivõrku ühendatud, lülituvad aku märgutuled 30 minuti pärast välja.

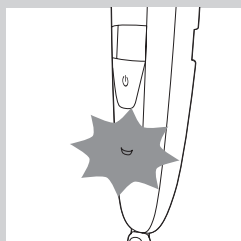

Tühjeneva aku ja tühja aku märgutuled

- ▶ Kui aku on peaaegu tühi, hakkab alumine aku märgutuli oranžilt vilkuma. Kui te seadme välja lülitate, vilgub alumine aku märgutuli veel mõned sekundid oranžilt.
- ▶ Kui aku on tühi vilgub seadme all asuv aku märgutuli oranžilt siis, kui:
 - vajutate sisse-väljalülitamise nupule
 - keerate reguleerimisrattast
 - aktiveerite laseri

Võrgutoite kasutamine piiramisel

Võite seadet kasutada ka otse vooluvõrgust.

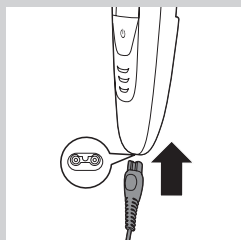

- 1 Sisestage seadme väike pistik seadme pistikupessa.
- 2 Sisestage adapter seinakontakti.

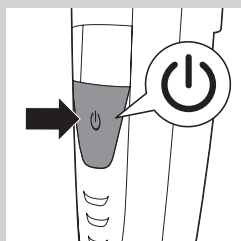

- 3 Seadme sisselülitamiseks vajutage sisse-välja lülitamise nuppu.

Seadme kasutamine

Seadet saab kasutada näokarvade (habeme, vuntside ja põskhabeme) piiramiseks. See ei ole mõeldud juuste ega alakehaosades asuvate karvade piiramiseks.

Laseriga piiramine

Laserit saab kasutada oma habeme, põskhabeme ja vuntside täpseks viimistlemiseks. Laserit saab kasutada piirlipea 32 mm (1.25 tollise) ja ka 15 mm (0,6 tollise) küljega.

Märkus. Laserit saab kasutada ainult ilma kammita.

Märkus. Kuigi laserist tulev valgus ei ole silmadele kahjulik, soovitame otse valgusse mitte vaadata ja vältida valguse suunamist silmadesse.

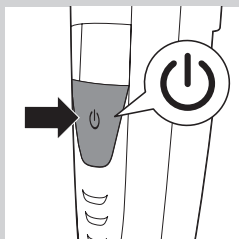

1 Seadme sisselülitamiseks vajutage sisse-välja lülitamise nuppu.

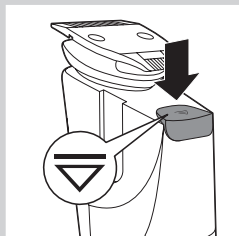

2 Laseriga piiramiseks vajutage laseri peale, et see sisse lülitada.
 ▶ Laser hüppab välja ja valgus paistab üle piirlipea.

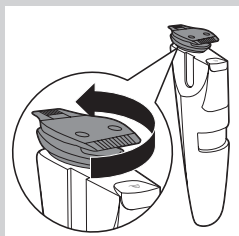

Märkus. Kui te kasutate piirliit koos laseriga, lülitage laser kindlasti asendisse "off", enne kui piirlipead keerate. Te võite laserit kahjustada, kui üritate piirlipead keerata siis, kui laser on veel väljas.

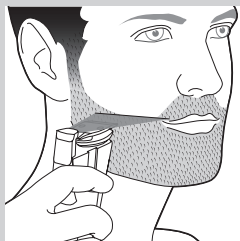

- 3** Alustage piiramist sealte, kus te soovite oma habet piirata ja kasutage abivahendina laserit.

Nõuanne. Hoidke seadet nii, et laseri valgus paistaks täpselt sinna piirkonda, mida te soovite piirata ja asetage piirlipea oma nahale.

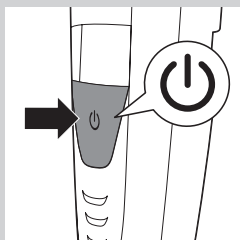

- 4** Kui olete lõpetanud, vajutage sisse-väljalülitamise nupule, et seade välja lülitada.

Nõuanne. Kui seadme mootor ei tööta, lülitub laser automaatselt 3 minuti jooksul välja. Te saate laseri abil kontrollida, kas teie habeme kontuurid on sümmeetrilised või sirged 3 minutit enne seda, kui laser automaatselt välja lülitub.

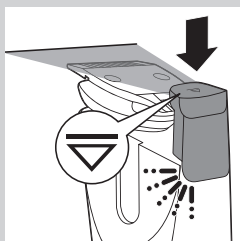

- 5** Lükake laseri kate alla, et lukustada see asendisse "off" (kuulete klõpsatust).

Piiramine ilma kammita

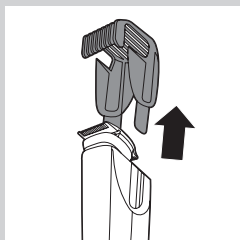

Kui te piirate ilma kammiga, lõigatakse karvu naha lähedalt. Piirlipea üks külg on 32 mm (1,25 tolli) ja teine külg 15 mm (0,6 tolli) pikk. 15 mm (0,6 tolli) pikkune külg võimaldab täpsemat kujundamist ja piiramist kui 32 mm (1,25 tolli) pikkune külg.

- 1** Kui üks kammidest on ikka piirlipea küljes, tõmmake see seadme küljest ära.

Ärge kunagi tõmmake kammi painduvast osast hoides. Tõmmake alati alumist osa.

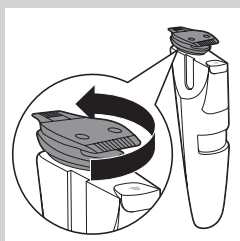

- 2** Tõmmake piirlipead kuni see külg, mida soovite kasutada on suunatud seadme esiosa poole.

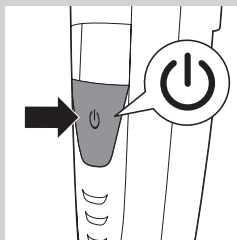

- 3** Seadme sisselülitamiseks vajutage sisse-välja lülitamise nuppu.
- 4** Hoidke seadet asendis, mis on selle piirkonna jaoks kõige mugavam ning liigutage seadet soovitud suunas.

Nõuanne. Et piiramine oleks mugav ja nahalähedane, asetage piirlipea lame ots vastu nahka ja liigutage seadet soovitud suunas.

- 5** Kui olete lõpetanud, vajutage sisse-väljalülitamise nupule, et seade välja lülitada.

Piiramine kammiga



Seadmega on kaasas kaks kamm: tavaline kamm ja täppiskamm. Need kammid hoiavad piirlipead teie nahast teatud kaugusel. See kaugus määrab piiratud karvade pikkuse ja seda saab muuta reguleerimisrattast.

- Kasutage habeme piiramiseks tavalist kamm.

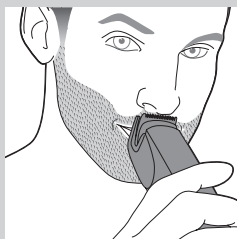

- Kasutage raskesti ligipääsetavates kohtades, nt nina all täppiskammi.

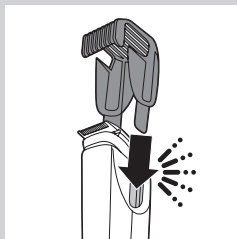

- 1** Lükake kulmukamm seadme kummalgi küljel olevatesse juhtsoontesse (kuulete klõpsatust).

Märkus. Kamm ei mahu piirlipeasse, kui 15 mm (0,6 tolli) pikkune külg on suunatud seadme esiosa poole. Sellise juhul keerake piirlipead, enne kui kammi piirlipeasse lükkate.

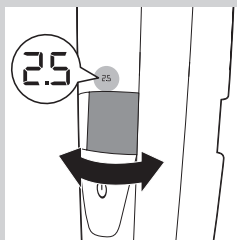

- 2** Pikkuseseade valimiseks keerake reguleerimisrattast.
 - Valitud pikkuseseade läheb seadme esiküljel põlema.
 - Saate valida pikkuse 0.4–7 mm (vaadake alltoodud tabelit Pikkuseseaded).

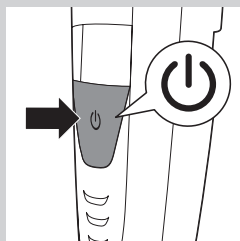

3 Seadme sisselülitamiseks vajutage sisse-välja lülitamise nuppu.

4 Habeme piiramiseks liigutage piirlikammi aeglaselt läbi karvade.

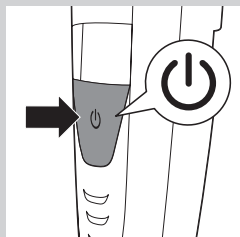

5 Kui olete lõpetanud, vajutage sisse-väljalülitamise nupule, et seade välja lülitada.

Näpunäiteid

- Veenduge, et piirlikammi otsad on alati suunatud seadme liikumise suunas.
- Ühtlasema tulemuse saamiseks veenduge, et piirlikammi lame osa oleks alati täielikult vastu nahka.
- Kuna karvad kasvavad eri suundades, tuleb teil seadet samuti eri suundades liigutada (üles, alla või risti).
- Piiramine on lihtsam, kui nahk ja karvad on kuivad.

Pikkuseseaded

mm

0,4	0,6	0,8	1,0	1,2
1,4	1,6	1,8	2,0	2,5
3,0	3,5	4,0	4,5	5,0
6,0	7,0			

Puhastamine ja hooldus

Puhastage seadet alati pärast kasutamist.

Ärge kunagi kasutage seadme puhastamiseks suruõhku, küürimiskäsna, abrasiivseid puhastusvahendeid ega ka sööbivaid vedelikke nagu bensiin või atsetoon.

Märkus. Piirlipea ei vaja määrimist.

Seadme ja kammide puhastamine

- 1 Lülitage seade välja.
- 2 Tõmmake kamm piirlipea küljest ära.

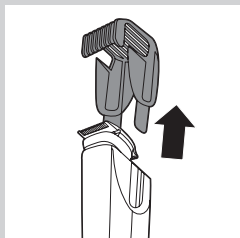

- 3 Loputage piirlipead kraanivee all või kasutage kaasasolevat puhastusharja.

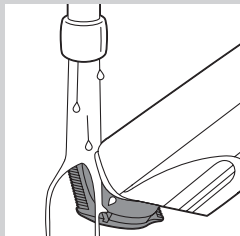

- 4 Loputage piirlikamme kraanivee all või kasutage kaasasolevat puhastusharja.

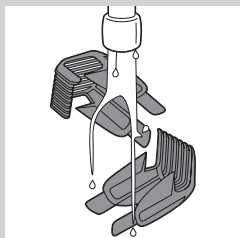

Nõuanne. Laste seadmel kuivada hea ventilatsiooniga ruumis, nii et laser on välja tõmmatud, veendumaks, et seade on enne vutlarisse asetamist kuiv.

Piirlipea ühenduse puhastamine

Märkus. Hoolitsege selle eest, et puhastate piirlipea ühendust vähemalt kord kolme kuu jooksul.

- 1 Lülitage seade välja.
- 2 Tõmmake kamm piirlipea küljest ära.

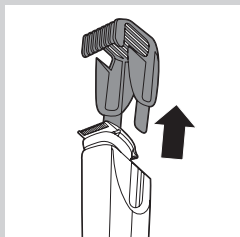

- 3 Tõmmake piirlipea seadme küljest ära.

Märkus. Enne piirlipea eemaldamist asetage laser asendisse "off", et vältida laseri kahjustamist.

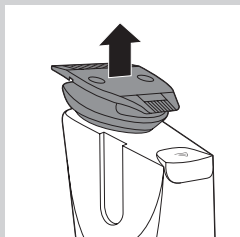

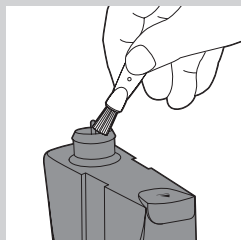

4 Puhastage piirlipea ühendust kaasasoleva harjaga.



5 Kasutage piirlipea sisemuse puhastamiseks kaasasolevat harja.

6 Pärast puhastamist lükake piirlipea seadme külge tagasi.

Tarvikute tellimine

Tarvikute või varuosade ostmiseks külastage veebilehte **www.shop.philips.com/service** või pöörduge oma Philipsi edasimüüja poole. Võite samuti ühendust võtta oma riigi Philipsi klienditeeninduskeskusega (vt kontaktandmeid üleilmselt garantiilehelt).

Garantii ja tugi

Kui vajate teavet või abi, külastage palun Philipsi veebilehte **www.philips.com/support** või lugege läbi üleilmne garantiileht.

Keskkond



- Seadme kasutusaja lõppedes ärge visake seda minema tavalise olmeprügi hulka, vaid viige see ringlussevõtuks ametlikku kogumispunkti. Nii toimides aitate te hoida loodust.

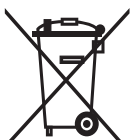

- Seadmesse sisseehitatud laetav aku sisaldab aineid, mis võivad keskkonda saastada. Enne seadme kasutusest kõrvaldamist ja ametlikku kogumispunkti viimist eemaldage alati seadmest akud. Akud tuleb utiliseerimiseks viia ametlikku akude kogumispunkti. Kui teil ei õnnestu akut ise eemaldada, võite seadme Philipsi hoolduskeskusesse viia, kus aku eemaldatakse ja keskkonda kahjustamata utiliseeritakse.

Korduma kippuvad küsimused

Küsimus	Vastus
Kas laser on mu silmadele kahjulik?	Ei ole. Seadet on kodukasutuseks põhjalikult testitud. Siiski soovitame otse valgusse mitte vaadata ja vältida valguse suunamist silmadesse.
Ma ei saa piirlipead keerata. Miks?	Te peate asetama laseri asendisse "off", enne kui saate piirlipead keerata.
Kas seadet tohib voolava vee all puhastada?	Seade on veekindel ja seda võib leige veega kraani all pesta.
	Nõuanne: et vältida laseri aknal kondensatsioonivee tekkimist, soovitame seadet jooksva vee all mitte loputada.
Miks ei sobi kamm piirlipeasse?	Kamme saab kasutada vaid siis, kui piirlipea laiem külg on suunatud seadme esiosa poole. Kui kamm ei mahu:
	1) proovisite seda ehk piirlipeasse siis, kui piirlipea kitsam külg oli suunatud seadme esiosa poole. Keerake piirlipea tavalisse piiramise asendisse ja seejärel lükake kamm piirlipeasse;
	2) laser töötab ikka. Et kasutada üht kammidest, peate lükkama laseri asendisse "off".
Mille poolest kammid üksteisest erinevad?	Tavaline kamm sobib habeme ühtlaseks piiramiseks. Täppskamm sobib eriti hästi raskesti ligipääsetavate kohtade, nt ninaaluste karvade piiramiseks.
Miks ma ei näe laseri valgust?	Laser on asendis "off". Lülitage laser sisse, vajutades laseri kattele.
	Lülitasite seadme välja, nii et laser asus seadmest väljas. 3 minuti järel lülitub laser automaatselt välja. Lülitage laser välja, vajutades laseri kattele.
	Kasutate seadet kohas, kus valgus on väga ere. Minge kohta, kus valgus ei ole nii ere.
Miks ma ei näe karvu, kui ma laserit kasutan?	Kasutate laserit ilmselt kohas, kus on liiga pime. Lülitage seal tuli põlema või minge kohta, kus on rohkem valgust.
Kui kaua läheb aega, et seadet laadida, nii et seda saaks korra kasutada?	Seadmel on kiiresti laadimise funktsioon. Kui seade hakkab laadima, vilgub alumine märgutuli vaheldumisi oranžilt ja valgelt. 3 minuti järel vilgub see ainult valgelt ja siis on akus piisavalt energiat, et seda ühe korra kasutada.
Miks ma ei näe ühtlast katkematut laserijoot?	Laserijoon võib olla katkenud, sest:
	laseri aken on määrdunud. Vajutage laseri kaanele, et see tuleks välja ja tehke aken lapiga puhtaks.
	Laseri aknal on kondensatsioonivesi. Vajutage laseri kaanele, et see tuleks välja ja laske laseril hea ventilatsiooniga ruumis kuivada. Laser lülitub automaatselt 3 minuti pärast välja.
	Te ei pannud piirlipeade õigesti kokku. Vajutage juhtkammile, et kontrollida, kas see on õigesti kokku pandud.

Uvod

Čestitamo na kupnji i dobro došli u Philips! Kako biste u potpunosti iskoristili podršku koju nudi tvrtka Philips, registrirajte svoj proizvod na: **www.philips.com/welcome**.

Opći opis (Sl. 1)

- 1 Precizni češalj za podrezivanje
- 2 Standardni češalj za podrezivanje
- 3 Glava za podrezivanje koja se može okretati
- 4 Laserska vodilica
- 5 Vodilica za češalj za podrezivanje
- 6 Prikaz postavke duljine
- 7 Kotačić za odabir postavke duljine
- 8 Gumb za uključivanje/isključivanje
- 9 Indikatori baterije
- 10 Utičnica za mali utikač
- 11 Adapter
- 12 Mali utikač
- 13 Četkica za čišćenje
- 14 Torbica (samo BT925/BT9290)

Važno

Prije uporabe aparata pažljivo pročitajte ovaj korisnički priručnik i spremite ga za buduće potrebe.

Opasnost

- Pazite da adapter uvijek bude suh.

Upozorenje

- Prije priključivanja aparata provjerite odgovara li mrežni napon naveden na adapteru naponu lokalne mreže.
- Adapter sadrži transformator. Nikada ne zamjenjujte adapter nekim drugim jer je to opasno.
- Ovaj aparat nije namijenjen osobama (uključujući djecu) sa smanjenim fizičkim ili mentalnim sposobnostima niti osobama koje nemaju dovoljno iskustva i znanja, osim ako im je osoba odgovorna za njihovu sigurnost dala dopuštenje ili ih uputila u uporabu aparata.
- Aparat i njegov kabel držite izvan doseg djece.
- Aparat nemojte upotrebljavati u kadi ili pod tušem.

Oprez

- Aparat obavezno provjerite prije uporabe. Nemojte upotrebljavati aparat ako je neki od njegovih dijelova oštećen ili slomljen jer to može uzrokovati ozljede.
- Aparat koristite isključivo za svrhu kojoj je namijenjen, kao što je prikazano u korisničkom priručniku.
- Aparat upotrebljavajte, puniti i odlažite pri temperaturi između 5 °C i 35 °C.
- Za punjenje aparata upotrebljavajte isključivo isporučeni adapter.
- Prije pranja pod mlazom vode aparat morate isključiti i iskopčati iz struje.
- Ako se aparat podvrgne velikoj promjeni temperature, pritiska ili vlage, pustite da se prilagodi uvjetima 30 minuta prije uporabe.

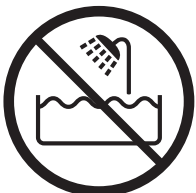



- Ako je adapter oštećen, uvijek ga zamijenite originalnim kako biste izbjegli potencijalno opasne situacije.
- Za čišćenje aparata nikada nemojte koristiti zračni mlaz, spužvice za ribanje, abrazivna sredstva za čišćenje ili agresivne tekućine poput benzina ili acetona.
- Razina buke: $L_c = 65 \text{ dB (A)}$

Sukladnost standardima

- Aparat je proizveden u skladu s međunarodnim IEC sigurnosnim normama i može se sigurno čistiti pod mlazom vode.
- Ovaj aparat tvrtke Philips sukladan je svim primjenjivim standardima i propisima koji se tiču izloženosti elektromagnetskim poljima.

CLASS 1 LASER PRODUCT

Laserski proizvod klase 1

- Proizvod sadrži laser klase 1 sukladan standardu IEC60825-1.

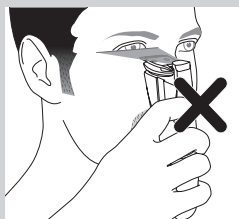

- Kako biste izbjegli sve rizike, lasersku zraku usmjerite dalje od očiju i nemojte gledati izravno u nju.

Priprema za uporabu

Punjenje

Aparat potpuno napunite prije prve uporabe ili ako ga dugo niste koristili. Punjenje traje oko 60 minuta ako je aparat potpuno prazan.

1 Provjerite je li aparat isključen, a laserska vodilica u položaju "off" (isključeno).

2 Umetnite mali utikač u aparat, a adapter u zidnu utičnicu.

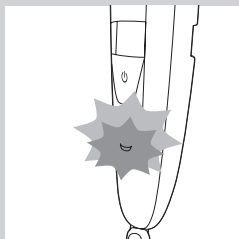
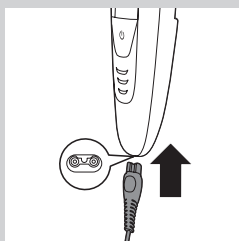

► Najprije donji indikator baterije naizmjenice bljeska narančasto i bijelo.

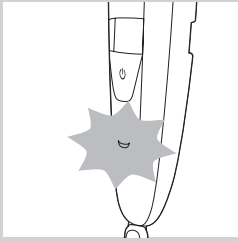

- ▶ Nakon približno 3 minute donji indikator baterije počinje bljeskati samo bijelo. Baterija sadrži dovoljno energije za jedno bežično podrezivanje.
- ▶ Kada se punjenje nastavi, više indikatora počinje bljeskati ukazujući da se razina napunjenosti baterije povećava.

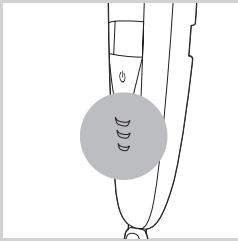

- ▶ Kada se aparat potpuno napuni, svi indikatori baterije počat će postojano svijetliti bijelo.
- Ako je aparat još uvijek priključen na mrežno napajanje nakon što se potpuno napuni, indikatori baterije isključit će se nakon 30 minuta.

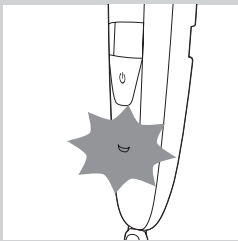

Signali niske razine napunjenosti baterije i prazne baterije

- ▶ Kada je baterija gotovo prazna, donji indikator baterije počat će bljeskati narančasto. Kada isključite aparat, donji indikator baterije nastavit će bljeskati narančasto još nekoliko sekundi.
- ▶ Indikator baterije na donjem dijelu aparata brže bljeska narančasto ako je baterija prazna i ako:
 - pritisnete gumb za uključivanje/isključivanje
 - okrenete kotačić za odabir
 - aktivirate lasersku vodilicu

Uporaba aparata priključenog na mrežno napajanje

Aparat možete koristiti i dok je priključen na mrežno napajanje.

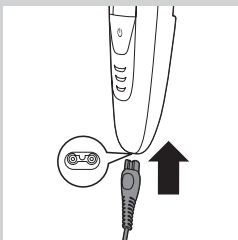

- 1** Mali utikač umetnite u priključak na aparatu.
- 2** Adapter ukopčajte u zidnu utičnicu.

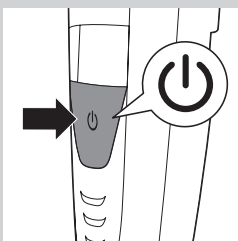

- 3** Pritisnite gumb za uključivanje/isključivanje kako biste uključili aparat.

Uporaba

Aparat možete koristiti za podrezivanje dlačica na licu (brade, brkova i zalizaka). Aparat nije namijenjen podrezivanju dlačica na tijelu niti kose.

Podrezivanje uz pomoć laserske vodilice



Lasersku vodilicu možete koristiti za definiranje rubova brade, zalizaka i brkova. Laserska vodilica može se koristiti sa stranom glave za podrezivanje od 32 mm (1,25 inča), kao i sa stranom od 15 mm (0,6 inča).

Napomena: Laserska vodilica može se koristiti samo dok podrezujete bez češlja.

Napomena: Iako svjetlo iz laserske vodilice nije štetno za oči, savjetujemo vam da ne gledate izravno u svjetlo i da ga ne usmjeravate u oči.

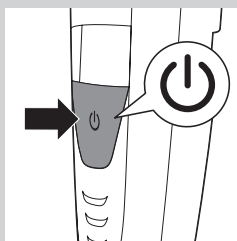

1 Pritisnite gumb za uključivanje/isključivanje kako biste uključili aparat.

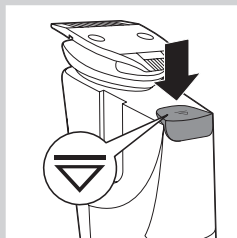

2 Kako biste podrezivali s laserskom vodilicom, pritisnite njezin vrh kako biste je uključili.

Laserska vodilica će iskočiti, a njezino svjetlo osvjetljava vrh glave za podrezivanje.

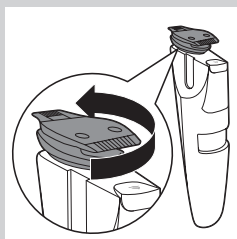

Napomena: Ako podrezujete s laserskom vodilicom, pazite da je gurnete u položaj "off" (isključeno) prije nego što okrenete glavu za podrezivanje. Mogli biste oštetiti lasersku vodilicu ako glavu za podrezivanje pokušate okrenuti dok je laserska vodilica izbočena.



3 Započnite podrezivanje na mjestu na kojem želite definirati rubove brade, a lasersku vodilicu koristite za navođenje tijekom podrezivanja.

Savjet: Držite aparat tako da lasersko svjetlo točno osvjetljava rub koji želite podrezati, a zatim glavu za podrezivanje postavite na kožu.

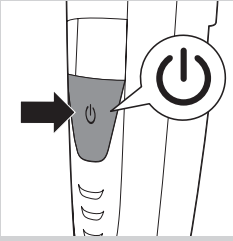

- 4** Kada završite, pritisnite gumb za uključivanje/isključivanje kako biste isključili aparat.

Savjet: Kada motor aparata ne radi, laserska vodilica automatski će se isključiti u roku od 3 minute. U te 3 minute prije automatskog isključenja laserske vodilice, možete je upotrijebiti kako biste provjerili jesu li konture brade simetrične ili ravne.

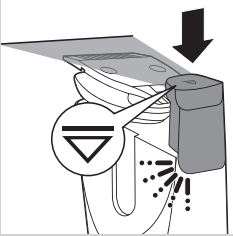

- 5** Gurnite vrh laserske vodilice prema dolje kako biste je fiksirali u položaju "off" (isključeno) ("klik").

Podrezivanje bez češlja

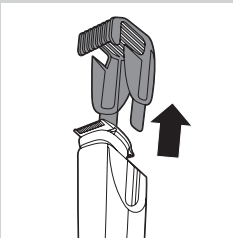

Ako podrezujete bez češlja, dlačice će biti podrezane uz kožu. Glava za brijanje ima strane od 32 mm (1,25 inča) i 15 mm (0,6 inča). Strana glave za podrezivanje od 15 mm (0,6 inča) omogućava preciznije oblikovanje nego strana od 32 mm (1,25 inča).

- 1** Ako je neki od češljeva još uvijek na glavi za podrezivanje, povucite ga s nje.

Nikada nemojte vući fleksibilni vrh češlja. Uvijek vucite držeći za bočne strane.



- 2** Okrećite glavu za podrezivanje dok strana koju želite koristiti ne bude usmjerena prema prednjem dijelu aparata.

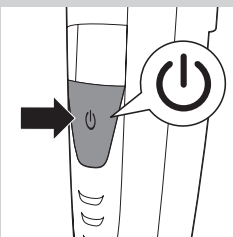

- 3** Pritisnite gumb za uključivanje/isključivanje kako biste uključili aparat.

- 4** Držite aparat u položaju koji je najpraktičniji za područje koje želite podrezati te pravite poteze u željenom smjeru.

Savjet: Za ugodno podrezivanje uz kožu plosnatu stranu glave za brijanje postavite uz kožu te pravite poteze u željenom smjeru.

- 5** Kada završite, pritisnite gumb za uključivanje/isključivanje kako biste isključili aparat.

Podrezivanje pomoću češlja



Aparat se isporučuje s dva češlja: standardni i precizni češalj. Ti češljevi glavu za podrezivanje drže na određenoj udaljenosti od kože. Ta udaljenost određuje duljinu dlačica nakon podrezivanja, a može se prilagoditi okretanjem kotačića za odabir:

- Koristite standardni češalj za podrezivanje dlačica na bradi.

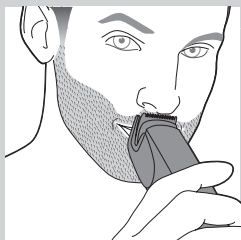

- Koristite precizni češalj za podrezivanje dlačica na teško dostupnim mjestima, na primjer ispod nosa.

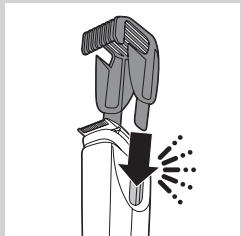

1 Češalj gurnete u vodilice s obje strane aparata ("klik").

Napomena: Češalj se ne može ispravno postaviti na glavu za podrezivanje kada je bočna strana od 15 mm (0,6 inča) okrenuta prema prednjem dijelu aparata. U tom slučaju, okrenite glavu za podrezivanje prije nego što češalj gurnete na glavu za podrezivanje.

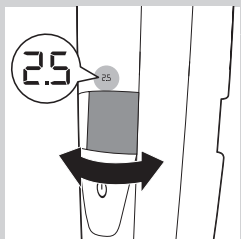

2 Okrenite kotačić za odabir kako biste odabrali postavku duljine.

- Odabrana postavka duljine zasvijetlit će na prednjem dijelu aparata.
- Možete odabrati duljinu od 0,4 mm do 7 mm (pogledajte tablicu u odjeljku "Postavke duljine" u nastavku).

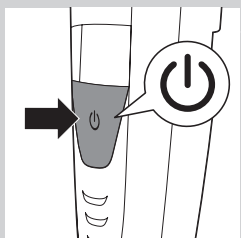

3 Pritisnite gumb za uključivanje/isključivanje kako biste uključili aparat.

4 Kako biste podrezali dlačice na bradi, češalj za podrezivanje polako pomičite kroz dlačice.

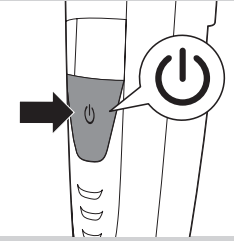

- 5** Kada završite, pritisnite gumb za uključivanje/isključivanje kako biste isključili aparat.

Savjeti

- Uvijek pazite da vrhovi češlja za podrezivanje budu okrenuti u smjeru u kojem pomičete aparat.
- Za postizanje ravnomjerne duljine dlačica pazite da ravni dio češlja za podrezivanje uvijek bude potpuno u kontaktu s kožom.
- Budući da dlačice rastu u raznim smjerovima, aparat morate pomicati u raznim smjerovima (gore, dolje ili poprijeko).
- Podrezivanje će biti jednostavnije ako su koža i dlačice suhi.

Postavke duljine

mm				
0,4	0,6	0,8	1,0	1,2
1,4	1,6	1,8	2,0	2,5
3,0	3,5	4,0	4,5	5,0
6,0	7,0			

Čišćenje i održavanje

Očistite aparat nakon svake uporabe.

Za čišćenje aparata nikada nemojte upotrebljavati zračni mlaz, spužvice za ribanje, abrazivna sredstva za čišćenje ili agresivne tekućine poput benzina ili acetona.

Napomena: Glavu za podrezivanje ne treba podmazivati.

Čišćenje aparata i češljeva

- 1** Isključite aparat.
- 2** Povucite češalj s glave za podrezivanje.
- 3** Glavu za podrezivanje operite pod mlazom mlake vode ili je očistite priloženom četkicom za čišćenje.

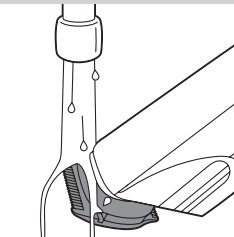
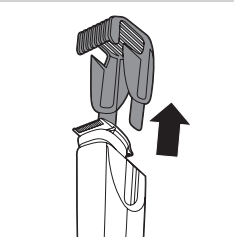



- 4** Operite češljeve za podrezivanje pod mlazom vode ili ih očistite priloženom četkicom za čišćenje.

Savjet: Kako biste bili sigurni da je aparat suh prije spremanja u torbicu, ostavite ga s izbočenom laserskom vodilicom da se osuši u prostoriji s dobrom ventilacijom.

Čišćenje priključka glave za podrezivanje

Napomena: Priključak glave za podrezivanje čistite barem jednom svaka tri mjeseca.

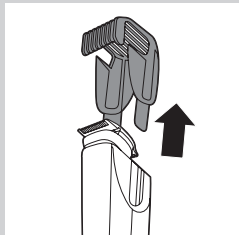

- 1** Isključite aparat.
2 Povucite češalj s glave za podrezivanje.

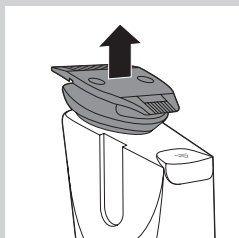

- 3** Povucite glavu za podrezivanje s aparata.

Napomena: Kako biste spriječili oštećenje laserske vodilice, stavite je u položaj "off" (isključeno) prije odvajanja glave za podrezivanje.

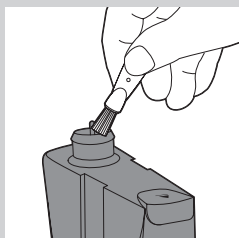

- 4** Očistite priključak glave za podrezivanje priloženom četkicom za čišćenje.



- 5** Očistite unutrašnjost glave za podrezivanje priloženom četkicom za čišćenje.
6 Nakon čišćenja vratite glavu za podrezivanje na aparat.

Naručivanje dodatnog pribora

Kako biste kupili dodatni pribor ili rezervne dijelove, posjetite **www.shop.philips.com/service** ili se obratite prodavaču proizvoda tvrtke Philips. Možete kontaktirati i centar za potrošače tvrtke Philips u svojoj državi (podatke za kontakt pronaći ćete u međunarodnom jamstvenom listu).

Jamstvo i podrška

Ako trebate informacije ili podršku, posjetite web-mjesto tvrtke Philips **www.philips.com/support** ili pročitate zasebni međunarodni jamstveni list.

Zaštita okoliša



- Aparat koji se više ne može upotrebljavati nemojte odlagati s uobičajenim otpadom iz kućanstva, nego ga odnesite u predviđeno odlagalište na recikliranje. Time ćete pridonijeti očuvanju okoliša.



- Ugrađena baterija s mogućnošću punjenja sadrži tvari štetne za okoliš. Uvijek izvadite bateriju prije odlaganja aparata u otpad i predajte na službenom mjestu za sakupljanje otpada. Bateriju predajte na službenom mjestu za odlaganje baterija. Ako imate problema prilikom vađenja baterije, možete odnijeti aparat u ovlaštenu Philips servisni centar, gdje će izvaditi bateriju umjesto vas i odložiti je na ekološki prihvatljivom odlagalištu.

Česta pitanja

Pitanje

Odgovor

Je li lasersko svjetlo štetno za oči?

Ne, nije. Aparat je opsežno testiran za uporabu kod kuće. Međutim, savjetujemo vam da ne gledate izravno u svjetlo i da ga ne usmjeravate izravno u oči.

Ne mogu okrenuti glavu za podrezivanje. Zašto?

Kako biste mogli okrenuti glavu za podrezivanje, najprije morate gurnuti lasersku vodilicu u položaj "off" (isključeno).

Mogu li aparat prati pod mlazom vode?

Aparat ne propušta vodu pa ga možete prati pod mlazom mlake vode.

Savjet: Kako biste spriječili stvaranje kondenzacije na prozorčiću lasera, savjetujemo vam da aparat ne ispirate pod mlazom vode.

Pitanje	Odgovor
Zašto češalj ne mogu postaviti na glavu za podrezivanje?	Češljevi se mogu koristiti samo kada je široka strana glave za podrezivanje okrenuta prema prednjem dijelu aparata. Ako se češalj ne može postaviti:
	1) Možda ste pokušali postaviti češalj na glavu za podrezivanje dok je uska strana glave za podrezivanje okrenuta prema prednjem dijelu aparata. Okrenite glavu za podrezivanje u uobičajeni položaj za podrezivanje i zatim gurnite češalj na nju.
	2) Laserska je vodilica još uvijek uključena. Kako biste podrezivali uz pomoć nekog od češljeva, najprije morate gurnuti lasersku vodilicu u položaj "off" (isključeno).
Koja je razlika između češljeva?	Standardni češalj najpogodniji je za podrezivanje brade na ravnomjernu duljinu. Precizni češalj posebno je pogodan za podrezivanje dlačica na teško dostupnim mjestima, na primjer ispod nosa.
Zašto ne mogu vidjeti lasersko svjetlo?	Laserska je vodilica u položaju "off" (isključeno). Uključite lasersku vodilicu tako da pritisnete njezin vrh.
	Isključili ste aparat dok je laserska vodilica bila izbočena. Nakon 3 minute laserska vodilica automatski će se isključiti. Uključite lasersku vodilicu tako da pritisnete njezin vrh.
	Koristite aparat u prostoriji ili području gdje je svjetlo vrlo jako. Prijedite u prostoriju ili područje gdje je svjetlo manje snažno.
Zašto ne mogu vidjeti dlačice dok koristim lasersku vodilicu?	Aparat vjerojatno koristite u prostoriji ili području koje je previše mračno. Uključite svjetlo u prostoriji ili prijedite u prostoriju ili područje u kojemu je svjetlo jače.
Koliko vremena treba da se aparat napuni za samo jedno podrezivanje?	Ovaj aparat ima funkciju brzog punjenja. Kada se aparat počne puniti, donji indikator naizmjenice bljeska narančasto i bijelo. Nakon 3 minute donji indikator prestaje bljeskati narančasto i nastavlja bljeskati samo bijelo. Tada baterija sadrži dovoljno energije za jedno podrezivanje.
Zašto ne vidim ravnu neprekinutu liniju lasera?	Svjetlo lasera iz laserske vodilice može se prekinuti u sljedećim slučajevima:
	Prozorčić lasera laserske vodilice je prljav. Izbacite lasersku vodilicu i obrišite prozorčić lasera čistom krpom.
	Iza laserskog prozorčića stvorila se kondenzacija. Izbacite lasersku vodilicu i ostavite je da se osuši u dobro prozračenoj prostoriji. Laserska vodilica automatski će se isključiti nakon 3 min.
	Niste ispravno postavili glavu za podrezivanje. Gurnite glavu za podrezivanje kako biste provjerili je li ispravno postavljena.

Bevezetés

Köszönjük, hogy Philips terméket vásárolt! A Philips által biztosított teljes körű támogatáshoz regisztrálja termékét a www.philips.com/welcome oldalon.

Általános leírás (ábra 1)

- 1 Precíziós formázófésű
- 2 Normál formázófésű
- 3 Elfordítható vágófej
- 4 Lézervezérlő
- 5 Vezetőbarázda a formázófésűhöz
- 6 A hosszbeállítást megjelenítő kijelző
- 7 Zoomgomb a hosszbeállításhoz
- 8 Be-/kikapcsoló gomb
- 9 Akkumulátor jelzőfény
- 10 Aljzat kis méretű dugaszhoz
- 11 Adapter
- 12 Kisméretű csatlakozódugasz
- 13 Tisztítókefe
- 14 Tárolótáska (csak BT925/BT9290 esetén)

Fontos!

A készülék első használata előtt figyelmesen olvassa el a használati útmutatót, és őrizze meg későbbi használatra.

Vigyázat!

- Tartsa szárazon az adaptert.



Figyelmeztetés

- A készülék csatlakoztatása előtt ellenőrizze, hogy a tápegységen feltüntetett feszültségérték megegyezik-e a helyi hálózati feszültséggel.
- A hálózati adapterben transzformátor van. Ne vágja le az adaptert a vezetékről és ne kössön másik dugót a vezetékre, mert ez veszélyes lehet.
- A készülék használatát nem javasoljuk csökkent fizikai, érzékelési, szellemi képességekkel rendelkező, tapasztalatlan vagy kellő ismerettel nem rendelkező személyeknek (beleértve a gyermekeket is), csak a biztonságukért felelős személy felvilágosítása után, felügyelet mellett.
- A készüléket és a vezetéket tartsa gyermekektől távol.
- Ne használja a készüléket kádban vagy zuhany alatt.



Figyelmeztetés!

- Használat előtt mindig ellenőrizze a készüléket. Ne használja a készüléket, ha bármelyik alkatrésze sérült vagy törött, mert ez balesethez vezethet.
- A készüléket csak a használati útmutatóban jelzett rendeltetés szerinti célra használja.
- A készüléket 5 és 35 °C közötti hőmérsékleten használja, töltsen és tárolja.
- A készülék töltéséhez csak a mellékelt hálózati adaptert használja.
- A csap alatt történő tisztítást megelőzően győződjön meg róla, hogy a készüléket kikapcsolta és kihúzta a fali aljzataból.

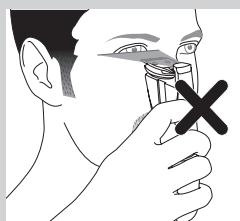
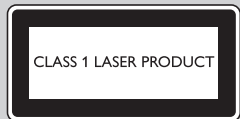

- Ha a készülék nagyobb hőmérséklet-, nyomás- vagy páratartalom-változásnak lett kitéve, hagyja 30 percig akklimatizálódni, mielőtt újra használná.
- Ha az adapter meghibásodott, a kockázatok elkerülése érdekében mindig eredeti típusúra cseréltesse ki.
- A készülék tisztításához ne használjon sűrített levegőt, dörzsszivacsot, maró hatású tisztítószert vagy súrolószert (pl. benzin vagy aceton).
- Zajszint: Lc = 65 dB (A)

Szabványoknak való megfelelés

- A készülék megfelel a nemzetközileg jóváhagyott IEC biztonsági előírásoknak, és biztonságosan tisztítható vízcsap alatt.
- Ez a Philips készülék az elektromágneses terekre érvényes összes vonatkozó szabványnak és előírásnak megfelel.

1. osztályú lézertermék

- A termék az IEC60825-1 szabványnak megfelelő, 1. osztályú lézervezélőt tartalmaz.
- Az összes kockázat elkerülése érdekében a lézersugarat ne irányítsa a szeme irányába és ne nézzen közvetlenül a lézersugarba.

Előkészítés a használatra

Töltés

Mielőtt első alkalommal vagy hosszabb kihagyás után használja a készüléket, töltsse fel teljesen.

A teljesen lemerült készülék töltése kb. 60 percet vesz igénybe.

- 1** Mindig kapcsolja ki a készüléket, a lézervezélőt pedig állítsa OFF (Ki) állásba.
- 2** Illesse a kis csatlakozódugót a készülékbe, majd a hálózati adaptert a fali aljzatba.

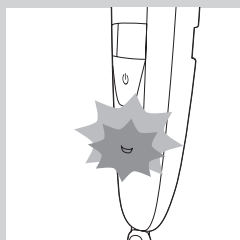
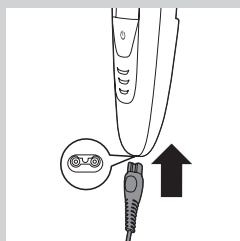

- Először az alsó akkumulátor jelzőfény váltakozva narancssárgán és fehéren villog.

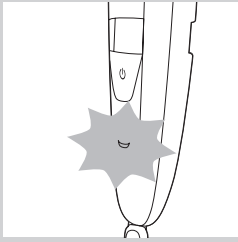

- ▶ Körülbelül három perc elteltével az alsó akkumulátor jelzőfény csak fehéren világít. Ekkor az akkumulátor töltöttsége elegendő egy vezeték nélküli vágáshoz.
- ▶ A töltés folytatása esetén több fény kezd el villogni, jelezve, hogy az akkumulátor töltésszintje nő.

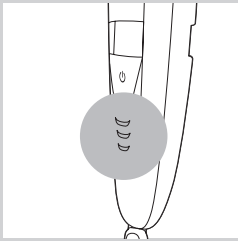

- ▶ Amikor a készülék teljesen feltöltődött, az összes akkumulátor jelzőfény folyamatosan fehéren világít.

Ha a készülék teljesen feltöltött állapotban továbbra is csatlakozik a hálózatra, az akkumulátor jelzőfények 30 perc elteltével kialszanak.

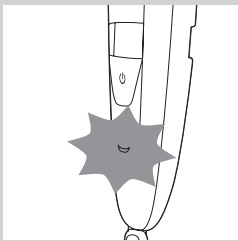

Alacsony akkumulátorszint és lemerült akkumulátor jelzés

- ▶ Amikor az akkumulátor már majdnem teljesen lemerült, az alsó akkumulátor jelzőfény narancssárgán villogni kezd. Amikor kikapcsolja a készüléket, az akkumulátor jelzőfény még néhány másodpercig narancssárgán villog.
- ▶ A készülék alsó részén lévő akkumulátor narancssárga jelzőfénye gyorsabban villog, ha az akkumulátor lemerült, és ha Ön:
 - megnyomja a be-/kikapcsoló gombot,
 - elforgatja a zoomgombot,
 - bekapcsolja a lézervezérőt.

Vezetékes használat

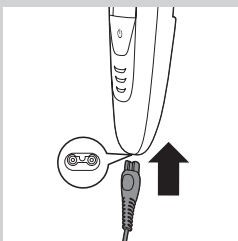

A készüléket közvetlenül hálózatról is üzemeltetheti.

- 1** Illesse a kis csatlakozódugót a készülék aljzatába.
- 2** Csatlakoztassa az adaptert a fali konnektorba.

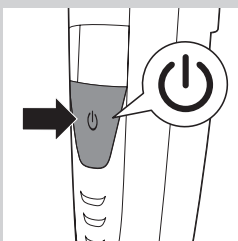

- 3** A bekapcsoló gombbal kapcsolja be a készüléket.

A készülék használata

A készüléket az arcszőrzet (szakáll, bajusz és pajesz) vágására tervezték. Ne használja a készüléket alsó testrészek vagy fejbőr borotválására.

Vágás a lézervezérővel



A lézervezérő segítségével kialakítható a szakáll, a pajesz vagy a bajusz széle. A lézervezérő a vágófej 32 mm-es és 15 mm-es oldalán is használható.

Megjegyzés: A lézervezérő csak a fésű nélküli vágásnál használható.

Megjegyzés: Bár a lézervezérőből kiáramló fény nem károsítja a szemet, javasoljuk, hogy ne nézzen a fénybe, és ne világítson a fényrel a szemébe.

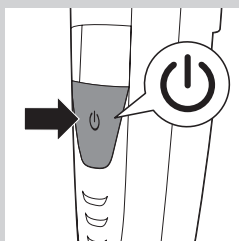

1 A bekapcsoló gombbal kapcsolja be a készüléket.



2 A lézervezérővel való vágáshoz nyomja meg a lézervezérő tetejét annak bekapcsolásához.

► A lézervezérő felhajtódik, és fénye a vágófej tetején keresztül világít.

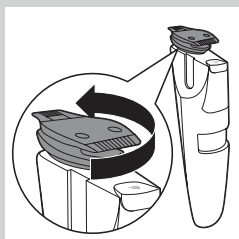

Megjegyzés: A lézervezérő használata esetén állítsa a lézervezérőt OFF (Ki) állásba a vágófej elfordítása előtt. Kárt okozhat a lézervezérőben, ha a vágófejet akkor próbálja meg elfordítani, amikor a lézervezérő még fel van hajtva.

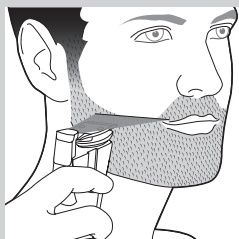

3 Kezdje a vágást ott, ahol ki szeretné alakítani a szakáll szélét, és használja a lézervezérőt az irányításhoz a vágás közben.

Tipp: Tartsa a készüléket úgy, hogy a lézerréteg pontosan a megnyírt kívánt terület szélére világítson, majd helyezze a vágófejet a bőrére.

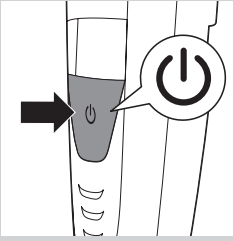

- 4** Ha végzett, nyomja meg a be-/kikapcsoló gombot a készülék kikapcsolásához.

Tipp: Amikor a készülék motorja nem működik, a lézervezérlő 3 percen belül automatikusan kikapcsol. A lézervezérlő automatikus kikapcsolása előtti 3 percben a lézervezérlő használatával ellenőrizheti, hogy a szakáll kontúrja szimmetrikus vagy egyenes-e.

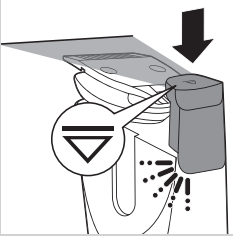

- 5** Nyomja le a lézervezérlő tetejét kattanaságig az OFF (Ki) állásba való rögzítéshez.

Vágás fésű nélkül

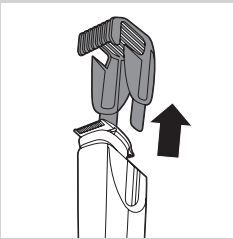

Ha fésű nélkül vág, a szőrt a bőréhez közel vágja le. A vágófej egyik oldala 32 mm-es, a másik oldala pedig 15 mm-es. A vágófej 15 mm-es oldala precízebb formázást és kontúrozást tesz lehetővé, mint a 32 mm-es oldal.

- 1** Ha az egyik fésű még a vágófejen van, húzza le.

Soha ne húzza meg a fésű rugalmas tetejét. Mindig az oldalsó részénél fogva húzza le a fésűt.



- 2** Forgassa el a vágófejet addig, amíg a használni kívánt oldal a készülék eleje felé mutat.

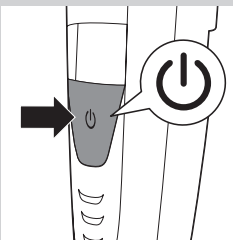

- 3** A bekapcsoló gombbal kapcsolja be a készüléket.

- 4** Tartsa a készüléket a nyírni kívánt területhez legkényelmesebb pozícióban, és végezzen mozdulatokat a kívánt irányban.

Tipp: A bőréhez közel való kényelmes vágáshoz helyezze a vágófej sima oldalát bőréhez, majd végezzen mozdulatokat a kívánt irányban.

- 5** Ha végzett, nyomja meg a be-/kikapcsoló gombot a készülék kikapcsolásához.

Formázás a formázófésűvel

A készülék két fésűvel rendelkezik: egy normál és egy precíziós fésűvel. A fésűk bizonyos távolságot tartanak a vágófej és a bőr között. Ez a távolság a fennmaradó szőr hosszúságát határozza meg, és a zoomgomb elforgatásával állítható be.

- Szakáll nyírásához használja a normál fésűt.

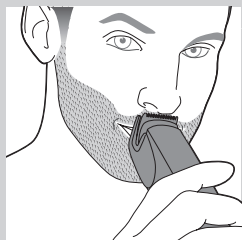

- A precíziós fésűvel a nehezen hozzáférhető területeken, például az orr alatt vághat.

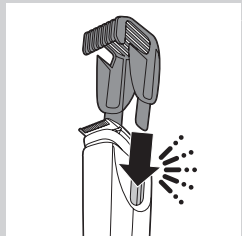

- 1** Csúsztassa a fésűt kattanásig a készülék két oldalán lévő vezetőbarázdákba.

Megjegyzés: A fésű nem illeszkedik a vágófejre, amikor a 15 mm-es oldal a készülék elülső része felé mutat. Ha ez a helyzet áll fenn, forgassa el a vágófejet, mielőtt a fésűt a vágófejre csúsztatja.

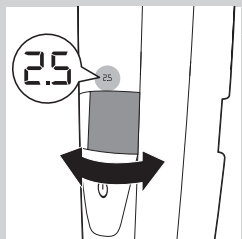

- 2** Forgassa el a zoomgombot a hosszúság-beállítás kiválasztásához.

- A kiválasztott hosszúságbeállítás világít a készülék elején.
- A hosszúság 0,4 mm-től 7 mm-ig állítható be (lásd alább a Hosszúságbeállítás c. részben lévő táblázatot).

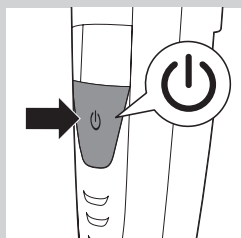

- 3** A bekapcsoló gombbal kapcsolja be a készüléket.

- 4** Szakáll nyírásához mozgassa a formázófésűt lassan a szőrzeten keresztül.

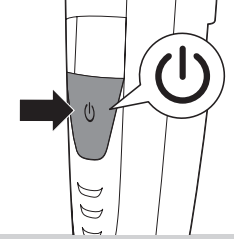

5 Ha végzett, nyomja meg a be-/kikapcsoló gombot a készülék kikapcsolásához.

Tippek:

- Mindig ügyeljen, hogy a fésűtartozék hegye abba az irányba mutasson, amelyikbe a készüléket mozgatni szeretné.
- A fésűtartozék sima alja mindig teljes felületen érintkezzen a bőrrel, hogy a szőrzetvágás egyenletes legyen.
- Mivel a szőrszálak különböző irányba növekednek, különböző irányba kell mozgatnia a készüléket (felfelé, lefelé és átlósan).
- A vágás könnyebb, ha a bőr és a szőr száraz.

Hosszúságbeállítás

mm				
0,4	0,6	0,8	1,0	1,2
1,4	1,6	1,8	2,0	2,5
3,0	3,5	4,0	4,5	5,0
6,0	7,0			

Tisztítás és karbantartás

Minden használat után tisztítsa meg a készüléket.

A készülék tisztításához ne használjon sűrített levegőt, dörzsszivacsot és súrolószert (pl. mosószert, benzint vagy acetont).

Megjegyzés: A vágófej nem igényel olajozást.

A készülék és a fésűk tisztítása

- 1** Kapcsolja ki a készüléket.
- 2** Húzza le a fésűt a vágófejről.
- 3** A vágófejet csap alatt, langyos vízzel tisztítsa, vagy a mellékelt tisztítókefével.

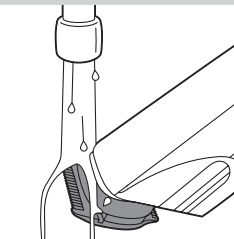
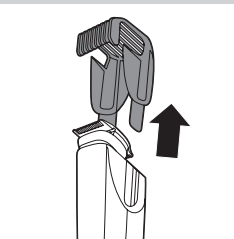



- 4** A csap alatt öblítse le a formázófésűket, vagy tisztítsa meg a mellékelt tisztítókefe segítségével.

Tipp: Ahhoz, hogy a készülék biztosan megszáradjon, mielőtt elteszi a tárolótaszába, hagyja megszáradni jól szellőző helyiségben úgy, hogy a lézer fel legyen hajtva.

A vágófej csatlakozásának tisztítása

Megjegyzés: Legalább háromhavonta tisztítsa meg a vágófej csatlakozását.

- 1** Kapcsolja ki a készüléket.
- 2** Húzza le a fésűt a vágófejről.

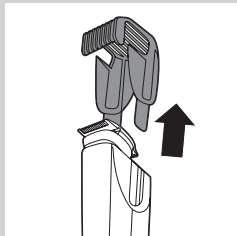

- 3** Húzza le a vágófejet a készülékről.

Megjegyzés: A lézervezérlő sérülésének elkerülése érdekében állítsa a lézervezérlőt OFF (Ki) állásba a vágófej eltávolítása előtt.

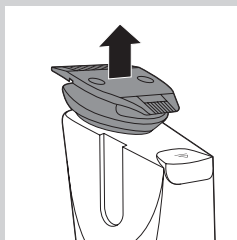

- 4** Tisztítsa meg a vágófej csatlakozóját a tartozék tisztítókefével.

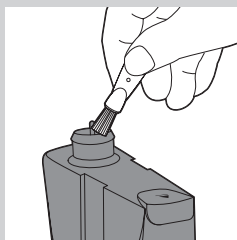

- 5** A mellékelt tisztítókefével tisztítsa meg a vágófej belsejét.
- 6** Tisztítás után helyezze vissza a vágófejet a készülékre.

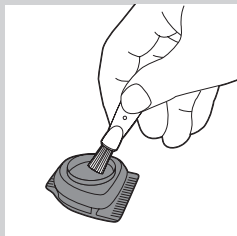

Tartozékok rendelése

Tartozékok és pótalkatrészek vásárlásához kérjük, tekintse meg a **www.shop.philips.com/service** weboldalt vagy forduljon Philips márkakereskedőjéhez. Szükség esetén vegye fel a kapcsolatot a helyi Philips vevőszolgálattal (a részletek érdekében tekintse meg a világszerte érvényes garancialevelet).

Garancia és terméktámogatás

Ha információra vagy támogatásra van szüksége, kérjük, keresse fel a Philips weboldalát a **www.philips.com/support** helyen vagy olvassa el a világszerte érvényes garancialevelén.

Környezetvédelem



- A feleslegessé vált készülék szelektív hulladékként kezelendő. Kérjük, hivatalos újrahasznosító gyűjtőhelyen adja le, így hozzájárul a környezet védelméhez.



- A beépített akkumulátor környezetszennyező anyagokat tartalmaz. A készülék hivatalos gyűjtőhelyen leadása előtt vagy leselejtezésekor távolítsa el belőle az akkumulátort. Az akkumulátort hivatalos akkumulátorgyűjtő helyen adja le. Ha az akkumulátor eltávolítása gondot okozna, elviheti készülékét valamelyik Philips szervizbe is, ahol eltávolítják és környezetkímélő módon kiselejtezik az akkumulátort.

Gyakran ismétlődő kérdések

Kérdés

A lézervény károsíthatja a szemet?

Válasz

Nem. A készüléket alaposan teszteltük otthoni használatra. Mindazonáltal javasoljuk, hogy ne nézzen a fénybe, és ne világítson a fényel közvetlenül a szemébe.

Nem tudom elforgatni a vágófejet. Miért?

A vágófej elfordítása előtt nyomja a lézervezérlőt OFF (KI) állásba.

Tisztítható a készülék folyó vízzel?

A készülék vízálló, és csap alatt is tisztítható langyos vízzel.

Tipp: A lézervezérlőn lévő lézereablak párasodásának megelőzése érdekében javasoljuk, hogy ne öblítse le folyó vízzel a készüléket.

Kérdés	Válasz
Miért nem illeszkedik a fésű a vágófejre?	A fésűk csak akkor használhatók, ha a vágófej széles oldala a készülék elülső része felé mutat. Ha a fésű nem illeszkedik: 1) Akkor próbálta ráilleszteni a vágófejre, amikor a vágófej keskeny oldala mutatott a készülék eleje felé. Forgassa a vágófejet normál helyzetbe, majd csúsztassa rá a fésűt. 2) A lézervezérlő még mindig be van kapcsolva. Az egyik fésűvel való formázáshoz nyomja a lézervezérlőt először OFF (Ki) állásba.
Mi a különbség a fésűk között?	A normál fésű a szakáll egyenletes lenyírásához a legalkalmasabb. A precíziós fésű különösen a nehezen hozzáférhető, például az orr alatti területek nyírásához használható.
Miért nem látom a lézerfényt?	A lézervezérlő OFF (Ki) állásban van. Kapcsolja be a lézervezérlőt a lézervezérlő tetejének megnyomásával. Kikapcsolta a készüléket úgy, hogy a lézervezérlő fel volt hajtva. A lézervezérlő 3 perc elteltével automatikusan kikapcsol. Kapcsolja be a lézervezérlőt a tetejének megnyomásával. Olyan helyiségben vagy területen használja a készüléket, ahol a fény nagyon világos. Menjen olyan helyiségbe vagy területre, ahol kevesebb fény van.
Miért nem látható a szőr a lézervezérlő használatakor?	Valószínűleg túl sötét helyiségben vagy területen használja a készüléket. Kapcsolja fel a helyiségben lévő lámpát, vagy menjen olyan helyiségbe vagy területre, ahol több fény van.
Mennyi ideig tart a készülék egy vágásra elegendő feltöltése?	A készüléken gyorsított töltés funkció található. A készülék töltésének kezdetekor az alsó fény váltakozva narancssárgán és fehéren villog. Az alsó fény 3 perc elteltével már csak fehéren villog. Ekkor az akkumulátorban elegendő energia van egyetlen vágáshoz.
Miért nem látható egyenes, megszakítás nélküli lézervonal?	A lézervezérlőből származó lézerfény megszakadhat a következők miatt: A lézervezérlő lézerablaka piszkos. Hajtsa fel a lézervezérlőt, és törölje tisztára a lézerablakot egy törülközővel. Páralecsapódás van a lézerablak mögött. Hajtsa fel a lézervezérlőt, és hagyja megszáradni egy jól szellőző helyiségben. A lézervezérlő 3 perc elteltével automatikusan kikapcsol. Nem megfelelően szerelte össze a vágófejet. Nyomja le a vágófejet, és ellenőrizze, hogy megfelelően van-e összeszerelve.

Кіріспе

Өнімді сатып алуыңызбен құттықтаймыз және Philips компаниясына қош келдіңіз! Philips компаниясы ұсынатын қолдауды толығымен пайдалану үшін өніміңізді www.philips.com/welcome веб-бетінде тіркеңіз.

Жалпы сипаттама (Сурет 1)

- 1 Дәлдегіш кесу тарағы
- 2 Стандартты кесу тарағы
- 3 Бұралатын кесу тарағы
- 4 Лазер бағыттағышы
- 5 Кесу тарағының бағыттағыш тесігі
- 6 Ұзындықты орнату дисплейі
- 7 Ұзындықты орнатуға арналған масштаб дөңгелегі
- 8 Қосу/өшіру түймесі
- 9 Батарея шамдары
- 10 Кішкене штепсельге арналған розетка
- 11 Адаптер
- 12 Кішкене штепсельдік ұш
- 13 Цетка
- 14 Сақтау қалтасы (тек BT925/BT9290)

Маңызды

Құралды қолданбас бұрын, осы пайдаланушы нұсқаулығын мұқият оқып шығып, болашақта анықтамалық құрал ретінде пайдалану үшін сақтап қойыңыз.

Қауіпті жағдайлар

- Адаптерді құрғақ күйде ұстаңыз.

Абайлаңыз

- Құралды қоспас бұрын, адаптерде көрсетілген кернеу жергілікті розетканың кернеуіне сәйкес келетінін тексеріңіз.
- Адаптерде трансформатор бар. Адаптерді кесіп тастап, оның орнына басқа штепсельдік ұш жалғауға болмайды, бұл өте қауіпті жағдай туғызады.
- Қауіпсіздігіне жауапты адамның қадағалауынсыз немесе құрылғыны пайдалану нұсқауларынсыз, физикалық және ойлау қабілеті шектеулі, сезімталдығы төмен, сондай-ақ білімі мен тәжірибесі аз адамдар (соның ішінде балалар) бұл құрылғыны қолданбауы керек.
- Құралды және оның сымын балалардың қолдары жетпейтін жерде сақтаңыз.
- Құралды ваннаға немесе душқа түсіп жатқанда қолданбаңыз.

Ескерту

- Қолданбас бұрын, құралды әрдайым тексеріңіз. Құралдың қандай да бір бөлшектері зақымдалса немесе сынса, оны қолданбаңыз, себебі бұл жарақаттануға әкеп соғуы мүмкін.
- Бұл құрылғыны тек пайдаланушы нұсқаулығында көрсетілген арнайы мақсатта қолданыңыз.
- Құралды 5°C және 35°C температура аралығында пайдаланыңыз, зарядтаңыз және сақтаңыз.
- Құралды зарядтау үшін, тек қосымша берілген адапторды ғана қолданыңыз.



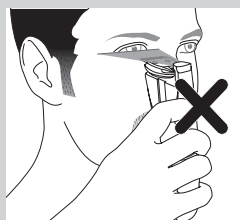
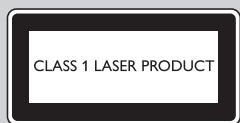

- Ағын сумен тазалау алдында құралды өшіріп, ток көзінен ажыратыңыз.
- Қолданылатын ортада температура, қысым немесе ылғалдылық қатты өзгерсе, құралды пайдаланбас бұрын оның қоршаған орта жағдайларына бейімделуіне 30 минут беріңіз.
- Адаптер зақымданған болса, қауіпті жағдай туғызбас үшін, оны тек түпнұсқасымен ауыстыру керек.
- Құралды тазалау үшін қысылған ауаны, қырғыш жөкелерді, қырғыш тазалау құралдарын, сондай-ақ бензин немесе ацетон сияқты сұйықтықтарды пайдалануға болмайды.
- Шу деңгейі: $L_c = 65$ дБ (А)

Стандарттарға сәйкестігі

- Құрал халықаралық IEC бекіткен қауіпсіздік заңына сәйкес келеді және оны ағын сумен жуа беруге болады.
- Осы Philips құралы электромагниттік өрістерге қатысты барлық қолданыстағы стандарттар мен ережелерге сәйкес келеді.

I-сыныпты лазерлі өнім

- Өнімде IEC60825-1 стандартына сай келетін I-сыныпты лазер бағыттағышы бар.
- Барлық қатерлерден аман болу үшін, лазер сәулесін көзіңізден ары әкетіп, лазер сәулесіне ұзақ уақыт тік қарамаңыз.

Пайдалануға дайындау

Зарядтау

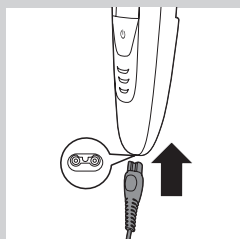

Құралды алғаш рет немесе ұзақ уақыттан кейін қолданар алдында толық зарядтау керек.

Егер құралдың заряды мүлде болмаса, зарядтау шамамен 60 минут созылады.

- 1 Құралдың өшіп тұрғанын және лазер бағыттағышының «өшірулі» позицияда екенін тексеріңіз.
- 2 Құралдың кішкене шанышқысын зарядтаушыға енгізіп, адаптерді қабырғадағы розеткаға енгізіңіз.

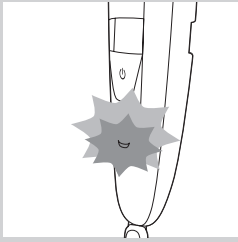

- ▶ Алдымен, төменгі батарея шамы қызғылт сары және ақ түсті болып кезектесіп жыпылықтайды.

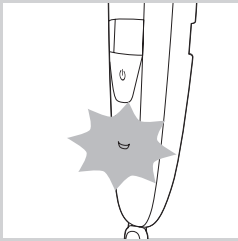

- ▶ Шамамен 3 минуттан кейін, төменгі батарея шамы тек ақ түсті болып жыпылықтайды. Бұл батареяда бір сымсыз кесу сеансы үшін жеткілікті энергия бар екенін көрсетеді.
- ▶ Зарядтау процесі жалғасқанда, батареяның заряд деңгейі артқанын көрсету үшін көбірек шамдар жыпылықтай бастайды.

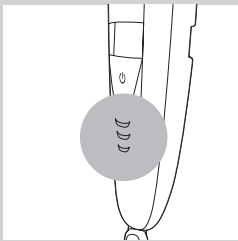

- ▶ Құрал толық зарядталғанда, барлық батарея шамдары ақ түсті болып тұтас жанады.

Толық зарядталған кезде құрал әлі де ток желісіне қосылып тұрса, батарея шамдары 30 минуттан кейін өшеді.

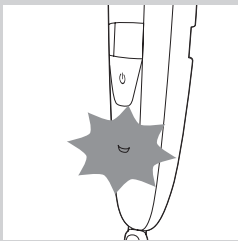

Батарея төмен және батарея бос сигналдары

- ▶ Батарея таусыла бастағанда, төменгі батарея шамы қызғылт сары түсті болып жыпылықтай бастайды. Құралды өшірген кезде, төменгі батарея шамы бірнеше секунд бойы қызғылт сары түсті болып жыпылықтай береді.
- ▶ Батарея таусылғанда және төмендегі әрекеттер орындалғанда құралдың төменгі жағындағы батарея шамы жоғары жиілікте қызғылт сары түсті болып жыпылықтайды:
 - қосу/өшіру түймесін басу
 - масштаб дөңгелегін бұрау
 - лазер бағыттағышын белсендіру

Ток сымымен сақал кесу

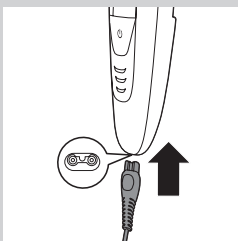

Құралды ток желісінен қолдануға да болады.

- 1 Құралдың розеткасына шағын ашаны кіргізіңіз.
- 2 Адаптерді қабырғадағы розеткаға қосыңыз.

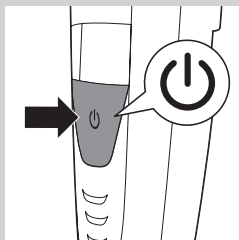

3 Құрылғыны қосу үшін, қосу/өшіру түймесін басыңыз.

Құрылғыны пайдалану

Бұл құралды бет түктерін (сақал, мұрт және бақимбард) кесу үшін пайдалануыңызға болады. Бұл құрал төменгі дене бөліктеріндегі түкті немесе шашты кесуге арналмаған.

Лазер бағыттағышымен кесу

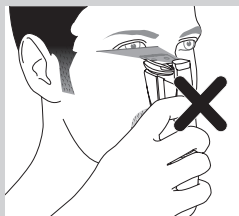

Сақалдың, бақимбардтың және мұрттың шеттерін анықтау үшін лазер бағыттағышын пайдалануыңызға болады. Лазер бағыттағышын кесу басының 32 мм (1,25 дюйм), сонымен қатар 15 мм (0,6 дюйм) жағымен пайдалануға болады.

Ескертпе: Лазер бағыттағышын тек тарақсыз кескенде пайдалануға болады.

Ескертпе: Лазер бағыттағышынан шыққан жарық көзге зиянсыз болса да, жарыққа ұзақ қарамауға және жарықты көзге түсірмеуге кеңес береміз.

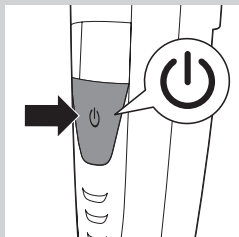

1 Құрылғыны қосу үшін, қосу/өшіру түймесін басыңыз.



2 Лазер бағыттағышымен кесу үшін қосу үшін лазер бағыттағышының үстін басыңыз.

Лазер бағыттағышы шығады және оның жарығы кесу басының үстінде жарқырайды.

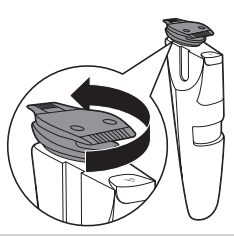

Ескертпе: Лазер бағыттағышымен кессеңіз, кесу басын бұрамастан бұрын лазер бағыттағышын міндетті түрде «өшірулі» позициясына итеріңіз. Лазер бағыттағышы шығып тұрғанда кесу басын бұрауға әрекет етсеңіз, лазер бағыттағышын зақымдауыңыз мүмкін.



- 3** Сақалдың шеттері анықталатын жерден кесуді бастаңыз және кесу кезінде бағыттау үшін лазер бағыттағышын пайдаланыңыз.

Кеңес Құралды лазер жарығы кесілетін шетке дәл түсетіндей етіп ұстаңыз, одан кейін кесу басын теріге қойыңыз.

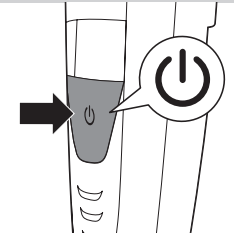

- 4** Аяқтаған кезде, құралды өшіру үшін қосу/өшіру түймесін басыңыз.

Кеңес Құрал моторы жұмыс істемей тұрғанда, лазер бағыттағышы 3 минут ішінде автоматты түрде өшеді. Лазер бағыттағышының автоматты өшуінен бұрын 3 минут ішінде лазер бағыттағышын сақалдың контурлары симметриялық немесе тік екенін тексеру үшін пайдалана аласыз.

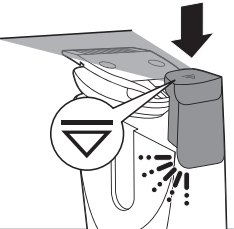

- 5** Лазер бағыттағышын «өшірулі» позицияға бекіту үшін («сырт») оның үстін басыңыз.

Тарақсыз шаш кесу

Тарақсыз кессеңіз, түк теріге жақын кесіледі. Кесу басының 32 мм (1,25 дюйм) жағы және 15 мм (0,6 дюйм) жағы бар. Кесу басының 15 мм (0,6 дюйм) жағы 32 мм (1,25 дюйм) жағына қарағанда дәл сәндеуге және контурлауға мүмкіндік береді.

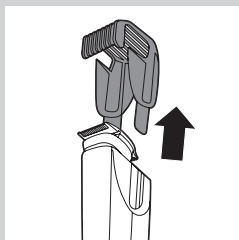

1 Тарақтардың біреуі әлі де кесу басында болса, оны тартып шығарыңыз.

Тарақтың иілемелі ұшынан ешқашан тартпаңыз. Әрдайым оның бүйірлерінен ұстап тартыңыз.

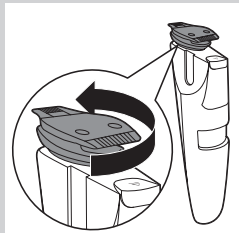

2 Кесу басын пайдаланылатын жағы құралдың алдына қарағанша бұраңыз.

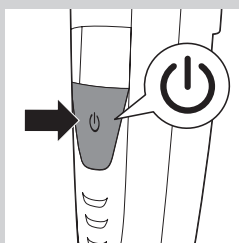

3 Құрылғыны қосу үшін, қосу/өшіру түймесін басыңыз.

4 Құралды кесу қажет аймаққа ең қолайлы позицияда ұстап, қажетті бағытта жүргізіңіз.

Кеңес Теріге жақын қолайлы кесу үшін кесу басының тегіс жағын теріге қойып, қажетті бағытта жүргізіңіз.

5 Аяқтаған кезде, құралды өшіру үшін қосу/өшіру түймесін басыңыз.

Тарақ көмегімен кесу



Құрал екі тарақпен келеді: стандартты тарақ және дәлдегіш тарақ. Бұл тарақтар кесу басын теріден белгілі бір қашықтықта ұстайды. Бұл қашықтық қалған түк ұзындығын анықтайды және масштаб дөңгелегін бұрау арқылы реттеледі.

- Сақалды кесу үшін стандартты тарақты пайдаланыңыз.

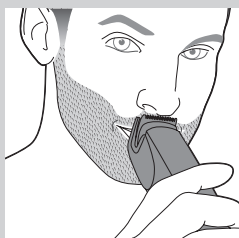

- Дәлдегіш тарақты қол жеткізу қиын аймақтарды кесу үшін пайдаланыңыз, мысалы, мұрын астын.

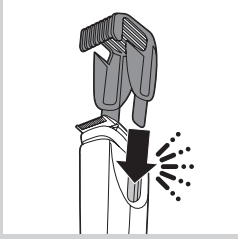

1 Тарақты құралдың екі жағындағы бағытталған тесікшеге сырғытып енгізіңіз («сырт»).

Ескертпе: 15 мм (0,6 дюйм) жағы құралдың алдына қарап тұрғанда тарақ кесу басына шақ келмейді. Егер жағдай осы болса, тарақты кесу басына сырғытпастан бұрын, есу басын бұраңыз.

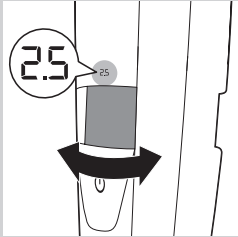

2 Ұзындық параметрін таңдау үшін масштаб дөңгелегін бұраңыз.

- Құралдың алдыңғы жағында таңдалған ұзындық параметрі жанады.
- Ұзындықты 0,4 мм-ден 7 мм-ге дейін таңдай аласыз (төмендегі «Ұзындық параметрлері» бөліміндегі кестені қараңыз).

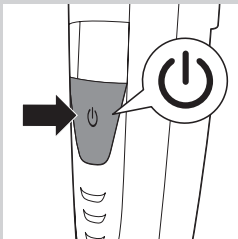

3 Құрылғыны қосу үшін, қосу/өшіру түймесін басыңыз.

4 Сақалды кесу үшін кесу басын түк арқылы жайлап жылжытыңыз.

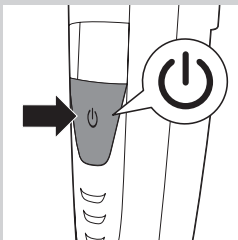

5 Аяқтаған кезде, құралды өшіру үшін қосу/өшіру түймесін басыңыз.

Keңестер

- Тарақтың ұштары құралдың жүру бағытына қарап тұруы тиіс.
- Біркелкі шаш ұзындығына жету үшін шашты кесу тарағының жалпақ бөлігі әрқашан теріге толық тиіп тұруын тексеріңіз.
- Түктер әртүрлі бағытта өсетіндіктен, құралды да әртүрлі бағытта (жоғары, төмен немесе көлденең) жүргізу керек.
- Тері мен түк құрғақ кезде кесу оңайырақ болады.

Ұзындық параметрлері

MM				
0.4	0.6	0.8	1.0	1.2
1.4	1.6	1.8	2.0	2.5
3.0	3.5	4.0	4.5	5.0
6.0	7.0			

Тазалау және күтім жасау

Құралды қолданған сайын тазалаңыз.

Құралды тазалау үшін қысылған ауаны, қыратын шүберектерді, қырғыш тазалау құралдарын, сондай-ақ бензин немесе ацетон сияқты сұйықтықтарды пайдалануға болмайды.

Ескертпе: Кесу басын майлаудың қажеті жоқ.

Құралды және тарақтарды тазалау

- 1 Құрылғыны өшіріңіз.
- 2 Тарақты триммер басынан тартып шығарыңыз.
- 3 Триммер басын ағын су астында, жылы сумен тазалаңыз немесе берілген щеткамен тазалаңыз.

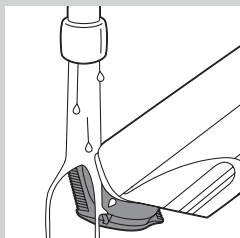
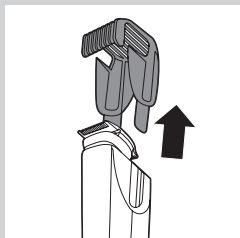

- 4 Кесу тарақтарын ағын су астында немесе берілген тазалау щеткасымен тазалаңыз.

Кеңес Құралды қалтаға сақтамастан бұрын оның құрғауын қамтамасыз ету үшін лазері шығып тұрған күйде жақсы желдетілген бөлмеде құрғатыңыз.

Триммер басының қосқышын тазалау

Ескертпе: Триммер басының қосқышын кемінде үш сайын бір рет тазалаңыз.

- 1 Құрылғыны өшіріңіз.
- 2 Тарақты триммер басынан тартып шығарыңыз.

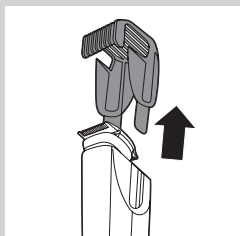

- 3 Құралдан кесу басын тартып шығарыңыз.

Ескертпе: Лазер бағыттағышын зақымдап алмау үшін кесу басын алмастан бұрын, лазер бағыттағышын «өшірулі» позицияға қойыңыз.

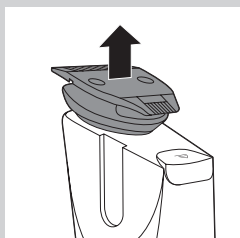

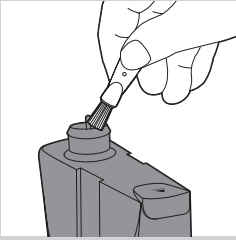

4 Кесу басының қосқышын берілген тазалау щеткасымен тазалаңыз.



5 Кесу басының ішін берілген тазалау щеткасымен тазалаңыз.

6 Тазалаудан кейін триммер басын қайтадан құрылғыға салыңыз.

Қосалқы құралдарға тапсырыс беру

Қосалқы құралдар немесе қосалқы бөлшектер сатып алу үшін, **www.shop.philips.com/service** сайтына кіріңіз немесе Philips дилеріне барыңыз. Сондай-ақ, еліңіздегі Philips Тұтынушыларды қолдау орталығына хабарласыңыз (байланыс мәліметтерін дүниежүзілік кепілдік парақшасынан қараңыз).

Кепілдік және қолдау

Егер сізге ақпарат немесе қолдау қажет болса, **www.philips.com/support** мекенжайындағы Philips веб-сайтына кіріңіз немесе дүниежүзілік кепілдік парақшасын оқыңыз.

Қоршаған орта



- Қызмет мерзімі аяқталғанда, құралды әдеттегі қоқыспен бірге тастамай, ресми жинау орнына тапсырыңыз. Осылайша, сіз қоршаған ортаны сақтауға көмектесесіз.



- Кірістірілген қайта зарядталатын батареялардың құрамында қоршаған ортаны ластайтын заттар бар. Құралды арнайы жинау орнына өткізбес бұрын, батареяларын алыңыз. Батареяны арнайы батареялар жинайтын орынға өткізіңіз. Егер батареяны алу кезінде қиындық туса, құралды Philips қызмет көрсету орталығына апаруға болады. Орталық қызметкерлері батареяны алып, қоршаған ортаға қауіпсіз жолмен жояды.

Жиі қойылатын сұрақтар

Сұрақ	Жауап
Лазер жарығы көзіме зиянды ма?	Жоқ, зиянды емес. Құрал үй қолданысы үшін мұқият тексерілген. Соған қарамастан, жарыққа ұзақ қарамауға және жарықты тікелей көздеріңізге түсірмеуге кеңес береміз.
Кесу басын бұра алмаймын. Неге?	Кесу басын бұрмастан бұрын, лазер бағыттағышын «өшірулі» позицияға итеруіңіз керек.
Бұл құралды ағын су астында тазалауға болады ма?	Құрал суға төнімді, сондықтан оны ағын су астында, жылы сумен тазалауға болады.
	Кеңес: Лазер бағыттағышының лазер терезесінде тамшы жиналуын болдырмау үшін құралды ағын су астында шаймауға кеңес береміз.
Тарақ кесу басына неге шақ келмейді?	Кесу басының кең жағы құралдың алдына қарап тұрғанда ғана тарақтарды пайдалануға болады. Тарақ шақ келмесе:
	1) кесу басының тар жағы құралдың алдына қарап тұрғанда оны кесу басына салуға әрекет еткенсіз. Кесу басын қалыпты кесу позициясына бұрап, тарақты оған сырғытыңыз.
	2) Лазер бағыттағышы әлі қосұлы. Тарақтардың біреуімен кесу үшін лазер бағыттағышын «өшірулі» позициясына итеріңіз.
Тарақтар арасында қандай айырмашылық бар?	Стандартты тарақ сақалыңызды тегіс ұзындықта кесуге қолайлы. Дәлдегіш тарақ әсіресе қол жеткізу қиын аймақтарды кесуге қолайлы, мысалы, мұрын астын.
Лазер жарығын неге көрмеймін?	Лазер бағыттағышы «өшірулі» позицияда. Лазер бағыттағышының үстін басу арқылы лазер бағыттағышын қосыңыз.
	Лазер бағыттағышы шығып тұрғанда, құралды өшіргенсіз. 3 минуттан кейін лазер бағыттағышы автоматты түрде өшеді. Лазер бағыттағышының үстін басу арқылы лазер бағыттағышын қосыңыз.
	Құралды өте жарық бөлмеде немесе аймақта пайдаланып отырсыз. Жарығы көмескілеу бөлмеге немесе аймаққа көшіңіз.
Лазер бағыттағышын пайдаланғанда түктерді неге көре алмаймын?	Құралды тым қараңғы бөлмеде немесе аймақта пайдаланып отырған болуыңыз мүмкін. Бөлмедегі жарықты қосыңыз немесе жарығырақ бөлмеге немесе аймаққа өтіңіз.

Сұрақ

Жауап

Тек бір кесу сеансы үшін құралды зарядтауға қанша уақыт кетеді?

Бұл құралда жылдам зарядтау функциясы бар. Құрал зарядтала бастағанда, төменгі шам қызғылт сары және ақ түсті болып кезектесіп жыпылықтайды. 3 минуттан кейін, төменгі шам қызғылт сары түсті болып жыпылықтауын тоқтатып, тек ақ түсті болып жыпылықтайды. Бұл батареяда бір кесу сеансы үшін жеткілікті энергия бар екенін көрсетеді.

Неге тік үздіксіз лазер сызығын көрмеймін?

Лазер бағыттағышынан шыққан лазер шамы келесі себептерден үзілуі мүмкін:

Лазер бағыттағышының лазер терезесі кір. Лазер бағыттағышын шығарып, лазер терезесін шүберекпен сүртіңіз.

Лазер терезесінің артына тамшы жиналған. Лазер бағыттағышын шығарып, оны жақсы желдетілген бөлмеде құрғатыңыз. Лазер бағыттағышы 3 минуттан кейін автоматты түрде өшеді.

Кесу басын дұрыс жинамағансыз. Оның дұрыс жиналғанын тексеру үшін кесу басын төмен басыңыз.

Įvadas

Sveikiname įsigijus pirkinį ir sveiki atvykę į „Philips“! Kad galėtumėte naudotis visu „Philips“ palaikymu, savo gaminį registruokite adresu www.philips.com/welcome.

Bendrasis aprašymas (Pav. 1)

- 1 Koreguojamojo kirpimo šukos
- 2 Standartinio kirpimo šukos
- 3 Pasukama kirpimo galvutė
- 4 Lazerio kreiptuvas
- 5 Kirpimo šukų griovelis
- 6 Ilgio nustatymo ekranas
- 7 Ilgio nustatymo didinimo žiedas
- 8 Įjungimo / išjungimo mygtukas
- 9 Baterijos lemputės
- 10 Lizdas mažam kištukui
- 11 Adapteris
- 12 Mažas kištukas
- 13 Valymo šepetėlis
- 14 Laikymo krepšelis (tik BT925/BT9290)

Svarbu

Prieš pradėdami naudoti prietaisą atidžiai perskaitykite šį vartotojo vadovą ir saugokite jį, nes jo gali prireikti ateityje.

Pavojus

- Adapterį laikykite sausai.

Įspėjimas

- Prieš įjungdami prietaisą patikrinkite, ar ant adapterio nurodyta įtampa atitinka jūsų elektros tinklo įtampą.
- Adapteryje yra transformatorius. Norėdami išvengti pavojingų situacijų, nenuperjunkite adapterio, norėdami jį pakeisti kitu kištuku.
- Šis prietaisas neskirtas naudoti asmenims (įskaitant vaikus) su ribotomis fizinėmis, sensorinėmis ar psichinėmis galimybėmis arba asmenims, neturintiems pakankamai patirties ir žinių, nebent juos prižiūri arba naudotis prietaisu apmoko už jų saugą atsakingas asmuo.
- Laikykite prietaisą ir jo laidą vaikams nepasiekiamoje vietoje.
- Nenaudokite prietaiso vonioje ar duše.

Dėmesio

- Prieš naudodami prietaisą, visada jį patikrinkite. Nenaudokite prietaiso, jei kuri nors jo dalis yra sugadinta ar sulaužyta, nes galite susižeisti.
- Prietaisą naudokite tik pagal paskirtį, kaip parodyta naudotojo vadove.
- Naudokite, kraukite ir laikykite prietaisą 5–35 °C temperatūroje.
- Įkraudami prietaisą, naudokite tik pateiktą adapterį.
- Prieš plaudami prietaisą vandeniu iš čiaupo, būtinai jį išjunkite ir ištraukite jį iš elektros lizdo.
- Jei prietaisas patyrė didelius temperatūros, slėgio ar drėgmės pokyčius, prieš naudodami palaukite 30 minučių, kol prietaisas prisitaikys prie aplinkos sąlygų.
- Jei adapteris pažeistas, kad išvengtumėte pavojaus, visada pakeiskite jį originalaus tipo adapteriu.

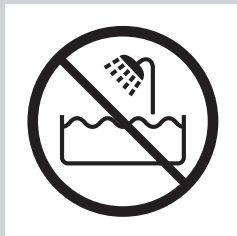



- Norėdami valyti prietaisą niekada nenaudokite suslėgto oro, šiurkščių kempinių, abrazyvinių valymo priemonių arba šlėdinančių skysčių, pvz., benzino ar acetono.
- Triukšmo lygis: Lc = 65 dB (A)

Atitiktis standartams

- Šis prietaisas atitinka tarptautinius IEC saugos reikalavimus ir jį galima saugiai plauti po tekančiu vandeniu.
- „Philips“ prietaisas atitinka visus taikomus standartus ir normas dėl elektromagnetinių laukų poveikio.

1 klasės lazerinis gaminys

- Gaminyje naudojamas 1 klasės lazerio kreiptuvas, kuris atitinka IEC60825-1.

CLASS 1 LASER PRODUCT

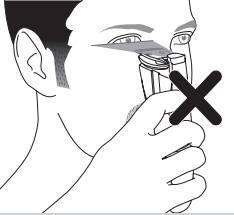

- Norėdami išvengti pavojaus, nukreipkite lazerio spindulį toliau nuo akių ir nežiūrėkite tiesiai į lazerio spindulį.

Paruošimas naudojimui

Įkrovimas

Visiškai įkraukite prietaisą prieš pirmą kartą naudodami arba naudodami jį po ilgos pertraukos. Jei prietaisas buvo visai išsikrovęs, įkrovimas trunka apie 60 minučių.

- 1 Įsitikinkite, kad prietaisas išjungtas, o lazerio kreiptuvas nustatytas į išjungimo padėtį.
- 2 Įkiškite mažą kištuką į prietaisą ir adapterį įjunkite į sieninį elektros lizdą.

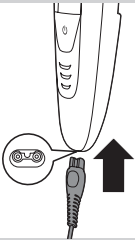

- Iš pradžių apatinė baterijos lemputė pakaitomis mirksi oranžine ir balta spalvomis.

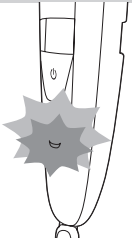

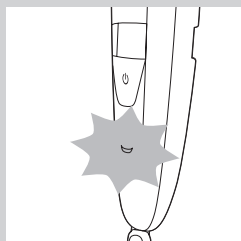

- ▶ Tuomet apie 3 minutes apatinė baterijos lemputė mirksi tik balta spalva. Tuo metu baterijoje yra pakankamai energijos plaukams neprijungus įrenginio prie tinklo pakirpti.
- ▶ Kai toliau kraunama, pradeda mirksėti daugiau lempučių ir rodo, kad didėja baterijos įkrovos lygis.

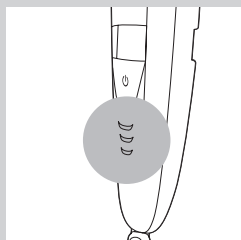

- ▶ Kai baterija yra visiškai įkrauta, visos baterijos lemputės pradeda nuolat degti balta spalva.

Jei prietaisas vis dar prijungtas prie tinklo, kai yra visiškai įkrautas, baterijos lemputės užgesa praėjus 30 minučių.

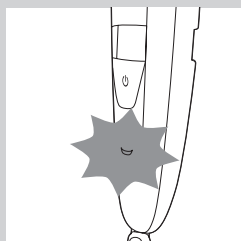

Senkančios ir tuščios baterijos signalai

- ▶ Kai baterija yra beveik tuščia, apatinė baterijos lemputė pradeda mirksėti oranžine spalva. Išjungus prietaisą apatinė baterijos lemputė tebemirksi oranžine spalva keletą sekundžių.
- ▶ Įrenginio apačioje esanti baterijos lemputė mirksi oranžine spalva dažniau, kai baterija yra tuščia, o jūs:
 - spaudžiate įjungimo / išjungimo mygtuką
 - sukate ilgio nustatymo ratuką
 - aktyvinate lazerio kreiptuvą

Kirpimas įjungus į elektros tinklą

Be to, prietaisą galite valdyti prijungę prie maitinimo tinklo.

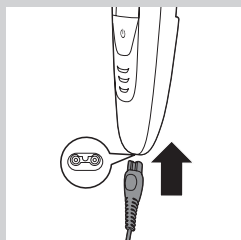

- 1** Įkiškite mažą kištuką į prietaiso lizdą.
- 2** Adapterį įjunkite į sieninį elektros lizdą.

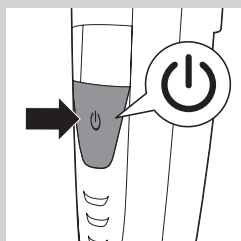

- 3** Prietaisui įjungti paspauskite įjungimo / išjungimo mygtuką.

Prietaiso naudojimas

Prietaisą galite naudoti veido plaukams (barzdai, ūsams ir žandenoms) kirpti. Jis nėra skirtas apatinių kūno dalių arba galvos plaukams kirpti.

Kirpimas naudojant lazerio kreiptuvą

Lazerio kreiptuvą galite naudoti barzdos kraštams, žandenoms ir ūsams dailinti. Lazerio kreiptuvą galima naudoti su 32 mm (1,25 in) ir 15 mm (0,6 in) kirpimo galvutės pusėmis.

Pastaba. Lazerio kreiptuvą galima naudoti tik kerpanč plaukus be šukų.

Pastaba. Nors iš lazerio kreiptuvo sklindanti šviesa nekenkia akims, patariame nežiūrėti į šviesą ir nekreipti šviesos į akis.

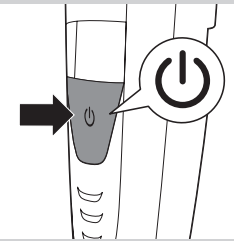
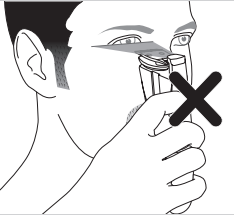

1 Prietaisui įjungti paspauskite įjungimo / išjungimo mygtuką.

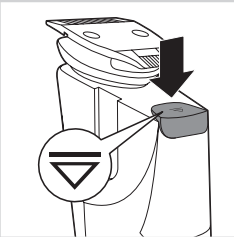

2 Norėdami naudoti lazerį plaukams kirpti, paspauskite ant lazerio kreiptuvo viršaus, kad jį įjungtumėte.

➤ Pasirodys lazerio kreiptuvas ir švies ant kirpimo galvutės viršaus.

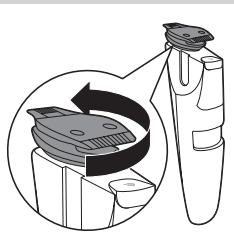

Pastaba. Kirpdami plaukus prietaisu, kai įjungtas lazerio kreiptuvas, prieš pasukdami kirpimo galvutę nustatykite lazerio kreiptuvą į išjungimo padėtį. Jei kirpimo galvutę bandysite sukti, kai lazerio kreiptuvas išsikišęs, galite pažeisti lazerio kreiptuvą.



3 Pradėkite kirpti plaukus iš bet kurios vietos, kad padailintumėte barzdos kraštus. Įjunkite lazerio kreiptuvą, padėsiantį lygiai apkirpti plaukus.

Patarimas. Laikykite prietaisą taip, kad lazerio šviesa šviestų tiksliai ant krašto, kurį norite kirpti, tuomet priglauskite kirpimo galvutę prie odos.

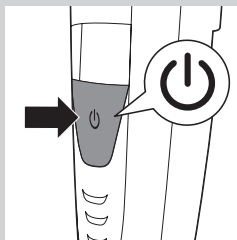

- 4** Baigę paspauskite įjungimo / išjungimo mygtuką, kad išjungtumėte prietaisą.

Patarimas. Kai prietaiso variklis neveikia, lazerio kreiptuvas išsijungia automatiškai per 3 minutes. Per 3 minutes iki automatinio lazerio kreiptuvo išsijungimo naudodami lazerio kreiptuvą galite patikrinti, ar barzdos kontūrai simetriški ir tiesūs.

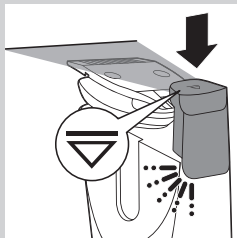

- 5** Paspauskite ant lazerio kreiptuvo viršaus, kad jį užfiksotumėte išjungimo padėtyje (pasigirs spragtelėjimas).

Kirpimas be šukų

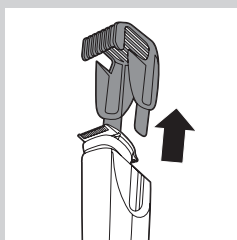

Jei plaukus kirpsite nenaudodami šukų, plaukai bus kerpami arti odos. Yra 32 mm (1,25 in) ir 15 mm (0,6 in) kirpimo galvutės pusė. Naudojant 15 mm (0,6 in) kirpimo galvutės pusę galima kruopščiau apkirpti plaukus ir suformuoti tikslesnius kontūrus nei naudojant 32 mm (1,25 in) pusę.

- 1** Jei vienos iš šukų vis dar ant kirpimo galvutės, nuimkite jas. Niekada netraukite už lanksčiosios šukų dalies. Traukite tik už šukų kraštų.

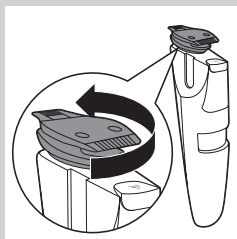

- 2** Sukite kirpimo galvutę, kol pusė, kurią norite naudoti, bus nukreipta į prietaiso priekį.

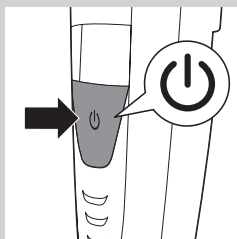

- 3** Prietaisui įjungti paspauskite įjungimo / išjungimo mygtuką.

- 4** Laikykite prietaisą padėtyje, iš kurios būtų patogiausia kirpti norimos srities plaukus ir braukti norima kryptimi.

Patarimas. Norėdami patogiai apkirpti plaukus arti odos, priglauskite plokščią kirpimo galvutės pusę prie odos ir braukite norima kryptimi.

- 5** Baigę paspauskite įjungimo / išjungimo mygtuką, kad išjungtumėte prietaisą.

Kirpimas šukomis



Prietaisas yra su dviem šukomis: standartinėmis ir koreguojamosiomis. Šiomis šukomis palaikomas norimas kirpimo galvutės atstumas nuo odos. Nuo šio atstumo priklauso likęs plaukų ilgis, kurį galima reguliuoti sukant ilgio nustatymo ratuką.

- Naudokite standartinės šukas barzdai apkirpti.



- Naudokite koreguojamąsias šukas plaukams sunkiai pasiekiamose vietose, pvz., po nosimi, kirpti.

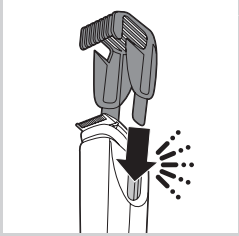

- 1** Įstumkite šukas į griovelius, esančius abiejose prietaiso pusėse (pasigirs spragtelėjimas).

Pastaba. Negaliu uždėti šukų ant kirpimo galvutės, kai 15 mm (0,6 in) pusė nukreipta į prietaiso priekį. Tokiu atveju prieš paslinkdami šukas ant kirpimo galvutės ją pasukite.

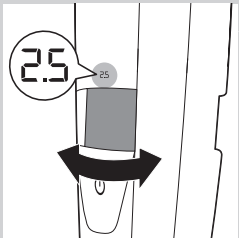

- 2** Sukite ilgio nustatymo ratuką, kad pasirinktumėte ilgio nustatymą.
 - Pasirinktas ilgio nustatymas užsidegs prietaiso priekyje.
 - Galite pasirinkti 0,4–7 mm ilgius (žr. lentelę skyriuje „Ilgio nustatymai“ žemiau).

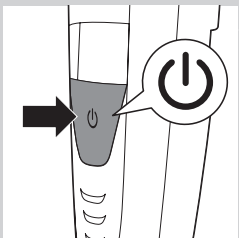

- 3** Prietaisui įjungti paspauskite įjungimo / išjungimo mygtuką.
- 4** Norėdami apkirpti barzdą lėtai braukite per jos plaukus kirpimo šukomis.

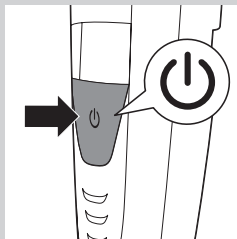

- 5** Baigę paspauskite įjungimo / išjungimo mygtuką, kad išjungtumėte prietaisą.

Patarimai

- Visada patikrinkite, ar kirpimo šukų galai nukreipti į tą pusę, į kurią braukiate prietaisą.
- Norėdami plaukus kirpti tolygiai, įsitikinkite, kad plokščioji kirpimo šukų pusė visada liečia odą.
- Kadangi plaukai auga įvairiomis kryptimis, turėsite braukti prietaisu skirtingomis kryptimis (aukštyn, žemyn ar skersai).
- Kirpti yra lengviau, kai oda ir plaukai sausi.

Ilgio nustatymai

mm

0,4	0,6	0,8	1,0	1,2
1,4	1,6	1,8	2,0	2,5
3,0	3,5	4,0	4,5	5,0
6,0	7,0			

Valymas ir priežiūra

Po naudojimo visada išvalykite prietaisą.

Prietaiso valymui niekada nenaudokite suslėgto oro, šiurkščių kempinių, šlifuojančių valymo priemonių arba ėsdinančių skysčių, pvz., benzino ar acetono.

Pastaba. Kirpimo galvutės nereikia tepti.

Prietaiso ir šukų valymas

- 1** Išjunkite prietaisą.
- 2** Nuo kirpimo galvutės nuimkite šukas.
- 3** Kirpimo galvutę išplaukite drungnu vandeniu iš čiaupo arba išvalykite pridėdamu valymo šepetėliu.

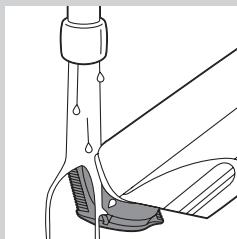
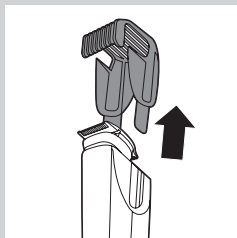

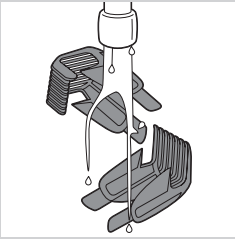

- 4** Išplaukite kirpimo šukas vandeniu iš čiaupo arba išvalykite jas pridedamu valymo šepetėliu.

Patarimas. Norėdami įsitikinti, kad prietaisas sausas, prieš dėdami jį į krepšį leiskite jam išdžiūti gerai vėdinamoje patalpoje ištraukę lazerį.

Kirpimo galvutės jungties valymas

Pastaba. Nepamirškite išvalyti kirpimo galvutės jungties bent vieną kartą per mėnesį.

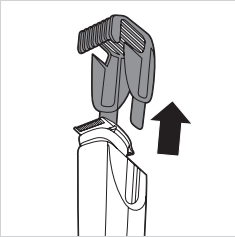

- 1** Išjunkite prietaisą.
2 Nuo kirpimo galvutės nuimkite šukas.

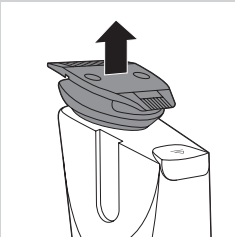

- 3** Nuimkite kirpimo galvutę nuo prietaiso.

Pastaba. Kad nepažeistumėte lazerio kreiptuvo, nustatykite lazerio kreiptuvą į išjungimo padėtį prieš nuimdami kirpimo galvutę.

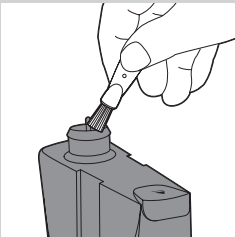

- 4** Kirpimo galvutės jungtį išvalykite pridedamu valymo šepetėliu.



- 5** Kirpimo galvutės vidų valykite pridedamu valymo šepetėliu.
6 Išvalę kirpimo galvutę uždėkite atgal ant prietaiso.

Priedų užsakymas

Norėdami įsigyti priedų ar atskirų dalių, apsilankykite **www.shop.philips.com/service** arba kreipkitės į „Philips“ prekybos atstovą. Taip pat galite kreiptis į „Philips“ klientų aptarnavimo centrą, esantį jūsų šalyje (norėdami rasti kontaktinę informaciją, žr. visame pasaulyje galiojantį garantijos lankstinuką).

Garantija ir pagalba

Jei reikia informacijos ar pagalbos, apsilankykite „Philips“ svetainėje adresu **www.philips.com/support** arba perskaitykite atskirą visame pasaulyje galiojantį garantijos lankstinuką.

Aplinka



- Pasibaigus prietaiso naudojimo laikui, neišmeskite jo kartu su įprastomis buitinėmis atliekomis, pridukite jį į oficialų surinkimo punktą perdirbti. Taip prisidėsite tausojant aplinką.



- Įdėtoje, įkraunamoje baterijoje yra medžiagų, kurios gali teršti aplinką. Prieš išmesdami prietaisą arba atiduodami į surinkimo punktą, būtinai išimkite baterijas. Jas atiduokite į oficialų baterijų surinkimo punktą. Jei baterijos išimti nepavyksta, prietaisą galite nunešti į „Philips“ techninės priežiūros centrą. Centro darbuotojai išims baterijas ir išmes jas neteršdami aplinkos.

Dažnai užduodami klausimai

Klausimas

Atsakymas

Ar lazerio šviesa kenkia akims?

Ne, nekenkia. Prietaisas kruopščiai patikrintas, todėl jį galima naudoti namuose. Vis dėlto patariame nežiūrėti į šviesą ir nekreipti jos tiesiai į akis.

Negaliu pasukti kirpimo galvutės. Kodėl?

Lazerio kreiptuvą reikia pasukti į išjungimo padėtį, tuomet sukti kirpimo galvutę.

Ar galima plauti prietaisą tekančiu vandeniu?

Prietaisas atsparus vandeniui, todėl jį galite plauti drungnu vandeniu iš čiaupo.

Patarimas. Kad kondensatas nesikaupytų ant lazerio kreiptuvo langelio, patariame neplauti prietaiso vandeniu iš čiaupo.

Klausimas	Atsakymas
Kodėl negaliu uždėti šukų ant kirpimo galvutės?	<p>Šukas galima naudoti, tik kai kirpimo galvutės plačioji pusė nukreipta į prietaiso priekį. Jei negaliu uždėti šukų:</p> <p>1) Tikriausiai bandėte jas uždėti ant kirpimo galvutės nukreipę siaurąją kirpimo galvutės pusę į prietaiso priekį. Pasukite kirpimo galvutę į įprastą kirpimo padėtį ir tuomet paslinkite šukas ant jos.</p> <p>2) Lazerio kreiptuvas vis dar veikia. Norėdami naudoti vienas iš šukų plaukams kirpti, pirma lazerio kreiptuvą turite nustatyti į išjungimo padėtį.</p>
Kuo skiriasi šukos?	Standartinės šukos labiausiai tinka barzdos plaukams vienodu ilgiu kirpti. Koreguojamosios šukos ypač tinka plaukams sunkiai pasiekiamose vietose, pvz., po nosimi, kirpti.
Kodėl nematau lazerio šviesos?	<p>Lazerio kreiptuvas nustatytas į išjungimo padėtį. Įjunkite lazerio kreiptuvą paspausdami ant lazerio kreiptuvo viršaus.</p> <p>Išjungėte prietaisą, kai lazerio kreiptuvas buvo išsikišęs. Praėjus 3 minutėms lazerio kreiptuvas išsijungia automatiškai. Įjunkite lazerio kreiptuvą paspausdami ant lazerio kreiptuvo viršaus.</p> <p>Prietaisą naudojate ryškiai apšviestoje patalpoje arba srityje. Eikite į patalpą arba sritį, kuri apšviesta ne taip ryškiai.</p>
Kodėl nematau plaukų naudodamas lazerio kreiptuvą?	Prietaisą tikriausiai naudojate patalpoje arba srityje, kurioje per tamsu. Įjunkite šviesą kambaryje arba eikite į geriau apšviestą patalpą arba sritį.
Kiek laiko reikia krauti prietaisą, kad įkrovos pakaktų vienam kirpimui?	Šiame prietaise naudojama greitojo įkrovimo funkcija. Kai pradeda krauti prietaisą, apatinė lemputė pradeda pakaitomis mirksėti oranžine ir balta spalvomis. Praėjus 3 minutėms apatinė lemputė nustoja mirksėti oranžine spalva ir mirksi tik balta spalva. Tuo metu baterijoje yra pakankamai energijos vienam kirpimui.
Kodėl nematau tiesios, nenutrūkstamos lazerio linijos?	<p>Lazerio kreiptuvo skleidžiama šviesa gali būti neryški, nes:</p> <p>Lazerio kreiptuvo langelis yra nešvarus. Ištraukite lazerio kreiptuvą ir nušluostykite lazerio langelį švaria šluoste.</p> <p>Už lazerio langelio susikaupė kondensatas. Išimkite lazerio kreiptuvą ir leiskite jam išdžiūti gerai vėdinamoje patalpoje. Lazerio kreiptuvas išsijungia automatiškai praėjus 3 minutėms.</p>
	Netinkamai uždėjote kirpimo galvutę. Paspauskite ant kirpimo galvutės, kad įsitikintumėte, jog ji tinkamai uždėta.

Ievads

Apsveicam ar pirkumu un laipni lūdzam Philips! Lai pilnībā izmantotu Philips piedāvātā atbalsta iespējas, reģistrējiet izstrādājumu vietnē www.philips.com/welcome.

Vispārīgs apraksts (Zīm. 1)

- 1 Precīzās apgriešanas ķemme
- 2 Standarta apgriešanas ķemme
- 3 Pagriežama apgriešanas galviņa
- 4 Lāzera vadotne
- 5 Vadotnes grope apgriešanas ķemmei
- 6 Garuma iestatījuma displejs
- 7 Garuma iestatīšanas slēdzis
- 8 Ieslēgšanas/izslēgšanas poga
- 9 Akumulatora lampiņa
- 10 Mazās kontaktdakšas kontaktlīdzda
- 11 Adapteris
- 12 Mazā kontaktdakša
- 13 Tīrīšanas suka
- 14 Glabāšanas somiņa (tikai BT925/BT9290)

Svarīgi!

Pirms ierīces lietošanas uzmanīgi izlasiet šo lietošanas pamācību un saglabājiet to, lai vajadzības gadījumā varētu ieskatīties tajā arī turpmāk.

Briesmas

- Glabājiet adapteri sausu.

Brīdinājums!

- Pirms ierīces pievienošanas elektrotīklam pārbaudiet, vai uz adaptera norādītais spriegums atbilst elektrotīkla spriegumam jūsu mājā.
- Adapterī ir iekļauts strāvas pārveidotājs. Nenogrieziet adapteri, lai to nomainītu ar citu kontaktdakšu, jo tādējādi tiks izraisīta bīstama situācija.
- Šo ierīci nedrīkst izmantot personas (tai skaitā bērni) ar fiziskiem, maņu vai garīgiem traucējumiem vai ar nepietiekamu pieredzi un zināšanām, kamēr par viņu drošību atbildīgā persona nav viņus īpaši apmācījusi šo ierīci izmantot.
- Ierīci un tās elektrības vadu glabājiet bērniem nepieejamā vietā.
- Nelietojiet ierīci vannā vai dušā.

Ievērībai

- Pirms ierīces lietošanas vienmēr pārbaudiet to. Nelietojiet ierīci, ja kāda tās daļa ir bojāta, jo varat savainoties.
- Izmantojiet šo ierīci tikai tās paredzētajiem mērķiem, kā norādīts lietotāja rokasgrāmatā.
- Lietojiet, uzlādējiet un glabājiet ierīci 5–35 °C temperatūrā.
- Ierīces uzlādēšanai izmantojiet tikai komplektā esošo adapteri.
- Pirms ierīces mazgāšanas tekošā krāna ūdenī pārlicinieties, ka tā ir izslēgta un atvienota no elektrotīkla.
- Ja ierīce ir pakļauta būtiskām temperatūras, spiediena vai mitruma līmeņa izmaiņām, ļaujiet ierīcei 30 minūtes pielāgoties vides apstākļiem, pirms lietojat to.





- Ja adapteris ir bojāts, lai izvairītos no negadījumiem, nomainiet to ar oriģinālu adapteri.
- Ierīces tīrīšanai nekad nelietojiet saspiestu gaisu, tīrīšanas drāniņas, abrazīvus tīrīšanas līdzekļus vai agresīvus šķidrums, piemēram, benzīnu vai acetonu.
- Trokšņa līmenis: $L_c = 65 \text{ dB (A)}$

Atbilstība standartiem

- Šī ierīce atbilst starptautiski apstiprinātiem IEC drošības noteikumiem un to var droši tīrīt tekošā ūdenī.
- Šī Philips ierīce atbilst visiem piemērojamiem standartiem un noteikumiem, kas attiecas uz elektromagnētisko lauku iedarbību.

1. klases lāzera izstrādājums

- Produktā ir ietverta 1. klases lāzera vadotne, kas atbilst IEC60825-1.
- Lai novērstu visus riskus, virziet lāzera staru projām no acīm un neskatieties tieši lāzera starā.

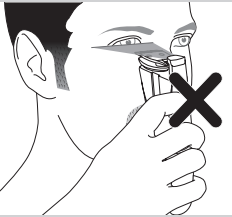

Sagatavošana lietošanai

Lādēšana

Pirms lietojat ierīci pirmo reizi vai pēc ilgāka pārtraukuma, pilnībā uzlādējiet to.

Uzlāde ilgst aptuveni 60 minūtes, ja ierīce ir pilnībā izlādējusies.

- 1** Pārļiecinieties, vai ierīces ir izslēgta un vai lāzera vadotne ir "izsl." pozīcijā.
- 2** Iespraudiet mazo kontaktdakšu ierīcē un adapteri sienas kontaktligzdā.

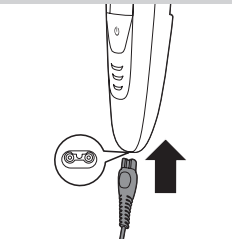

- Sākumā apakšējā akumulatora lampiņa mirgo paralēli oranžā un baltā krāsā.

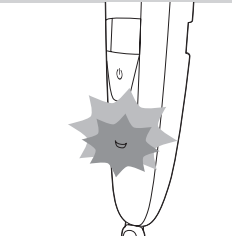

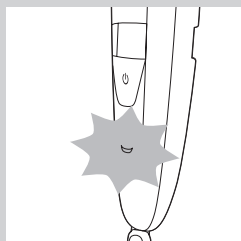

- ▶ Pēc aptuveni 3 minūtēm apakšējā akumulatora lampiņa mirgo tikai baltā krāsā. Šajā brīdī akumulatorā ir pietiekami daudz enerģijas, lai veiktu vienu bezvada apgriešanas sesiju.
- ▶ Kad uzlādes process turpinās, sāk mirgot vairāk lampiņu, lai norādītu, ka akumulatora uzlādes līmenis pieaug.

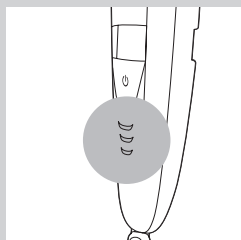

- ▶ Kad ierīce ir pilnībā uzlādēta, visas akumulatora lampiņas deg baltā krāsā.

Ja ierīce joprojām ir pievienota elektropadevei pēc tam, kad tā ir pilnībā uzlādēta, akumulatora lampiņas nodziest pēc 30 minūtēm.

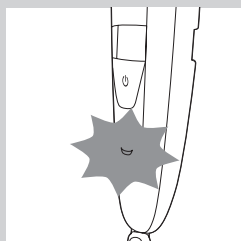

Zema akumulatora uzlādes līmeņa un tukša akumulatora signāli

- ▶ Kad akumulators ir gandrīz tukšs, apakšējā akumulatora lampiņa sāk mirgot oranžā krāsā. Kad izslēdzat ierīci, apakšējā akumulatora lampiņa dažas sekundes turpina mirgot oranžā krāsā.
- ▶ Ierīces apakšā esošā akumulatora lampiņa mirgo oranžā krāsā ar lielāku intensitāti, ja akumulators ir tukšs un ja jūs:
 - nospiežat iesl./izsl. pogu;
 - pagriežat garuma iestatīšanas slēdzi;
 - aktivizējat lāzera vadotni.

Bārdas griešana ar strāvas pievadu

Varat darbināt ierīci arī no elektropadeves tīkla.

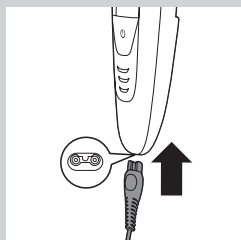

- 1** Ievietojiet nelielo spraudni ierīces ligzdā.
- 2** Iespraudiet adapteri sienas kontaktligzdā.

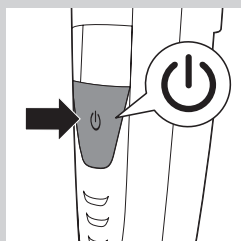

- 3** Nospiediet ieslēgšanas/izslēgšanas pogu, lai ieslēgtu ierīci.

Ierīces lietošana

Varat izmantot ierīci, lai apgrieztu sejas apmatojumu (bārdu, ūsas un vaigu bārdu). Šī ierīce nav paredzēta apakšējo ķermeņa daļu matiņu vai galvas matu apgriešanai.

Ap griešana ar lāzera vadotni

Varat izmantot lāzera vadotni, lai noteiktu bārdas, vaigu bārdas un ūsu malas. Lāzera vadotni var izmantot ar apgriešanas galviņas 32 mm (1,25 collu) malu vai 15 mm (0,6 collu) malu.

Piezīme. Lāzera vadotni var izmantot tikai, apgriežot matiņus bez ķemmes.

Piezīme. Lai gan gaismas no lāzera vadotnes nav bīstama acīm, ieteicams nelūkoties gaismā un izvairīties no gaismas iespīdināšanas acīs.

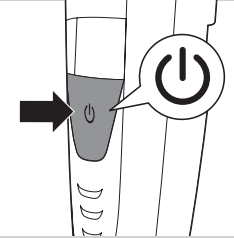
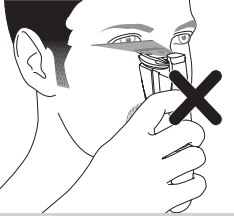

1 Nospiediet ieslēgšanas/izslēgšanas pogu, lai ieslēgtu ierīci.

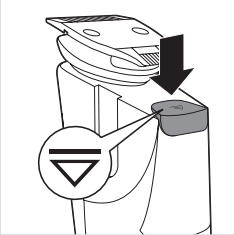

2 Lai apgrieztu matiņus ar lāzera vadotni, uzspiediet uz lāzera vadotnes augšpusi, lai to ieslēgtu.

► Tiek izbīdīta lāzera vadotne, un tās gaismas kūlis spīd virs griešanas galviņas.



Piezīme. Ja apgriežat matiņus ar lāzera vadotni, pārliecinieties, vai pārslēdzat lāzera vadotni "izsl." pozīcijā, pirms pagriezt griešanas galviņu. Varat sabojāt lāzera vadotni, lai pagriežat griešanas galviņu, kamēr lāzera vadotne joprojām ir izbīdīta.

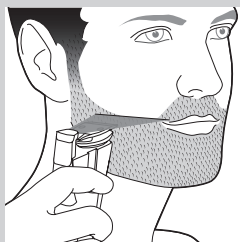

- 3** Sāciet matiņu apgriešanu vietā, kur vēlaties noteikt bārdas kontūras, un izmantojiet lāzera vadotni apgriešanas laikā.

Padoms. Turiet ierīci tā, lai lāzera gaismas spīdētu tieši uz malas, ko vēlaties apgriezt, un pēc tam novietojiet griešanas galviņu uz ādas.

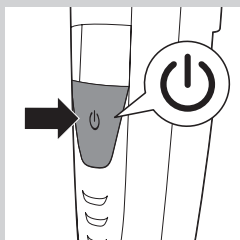

- 4** Kad esat pabeidzis, nospiediet iesl./izsl. slēdzi, lai izslēgtu ierīci.

Padoms. Kad ierīces motors nedarbojas, lāzera vadotne automātiski izslēdzas pēc 3 minūtēm. 3 minūšu laikā pirms lāzera vadotnes automātiskās izslēgšanās varat izmantot lāzera vadotni, lai pārbaudītu, vai bārdas kontūras ir simetriskas vai taisnas.

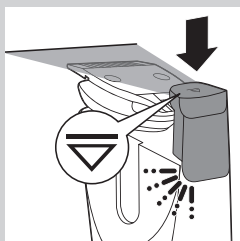

- 5** Nospiediet uz leju lāzera vadotni, lai noflīksētu to "izsl." pozīcijā (atskan klikšķis).

Griešana bez ķemmes

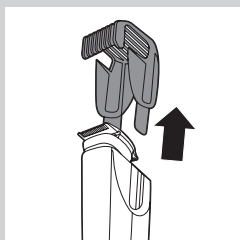

Ja griežat matiņus bez ķemmes, matiņi tiek nogriezti tuvu ādai. Griešanas galviņai ir 32 mm (1,25 collu) mala un 15 mm (0,6 collu) mala. 15 mm (0,6 collu) skūšanas galviņas mala nodrošina precīzāku ieveidošanu un kontūras izveidi nekā 32 mm (1,25 collu) mala.

- 1** Ja kāda no ķemmēm joprojām atrodas uz griešanas galviņas, noņemiet to.

Nekādā gadījumā nevelciet aiz ķemmes elastīgās augšpusi. Vienmēr velciet aiz malām.

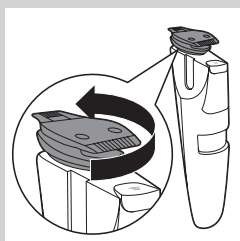

- 2** Pagrieziet apgriešanas galviņu, līdz izmantojamā mala ir vērsta pret ierīces priekšpusi.

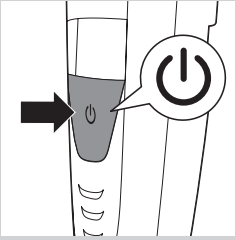

3 Nospiediet ieslēgšanas/izslēgšanas pogu, lai ieslēgtu ierīci.

4 Turiet ierīci visērtākajā pozīcijā vēlamās zonas apgriešanai un veiciet kustības vēlamajā virzienā.

Padoms. Ērtai matiņu apgriešanai tuvu ādai, novietojiet plakano griešanas galviņas malu pret ādu un veiciet kustības vēlamajā virzienā.

5 Kad esat pabeidzis, nospiediet iesl./izsl. slēdzi, lai izslēgtu ierīci.

Apgriešana ar ķemmi



Ierīce tiek piegādāta ar divām ķemmēm: standarta ķemmi un precīzo ķemmi. Šīs ķemmes nodrošina, ka griešanas galviņa atrodas noteiktā attālumā no jūsu ādas. Šis attālums nosaka atlikušo matiņu garumu, un to var noregulēt, pagriežot garuma iestatīšanas slēdzi.

- Izmantojiet standarta ķemmi, lai apgrieztu bārdu.

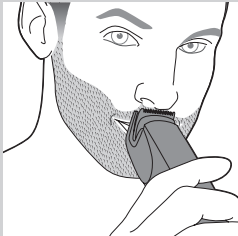

- Izmantojiet precīzo ķemmi, lai apgrieztu grūti aizsniedzamas vietas, piemēram, zem deguna.

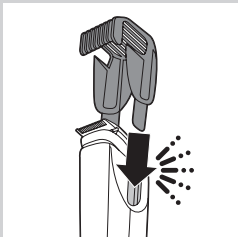

1 Virziet ķemmi vadotņu gropēs abās ierīces pusēs (atskan klikšķis).

Piezīme. Ķemmi nevar uzlikt uz griešanas galviņas, ja 15 mm (0,6 collu) mala ir pavērsta pret ierīces priekšpusi. Šādā gadījumā pagrieziet griešanas galviņu, pirms uzlikt ķemmi uz griešanas galviņas.

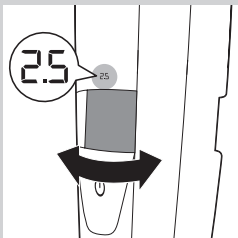

2 Pagrieziet garuma iestatīšanas slēdzi, lai izvēlētos garuma iestatījumu.

- Izvēlētais garuma iestatījums iedegas ierīces priekšpusē.
- Varat izvēlēties garumu no 0,4 mm līdz 7 mm (skatiet tālāk tabulu sadaļā "Griešanas garuma iestatījumi").

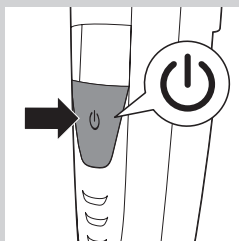

3 Nospiediet ieslēgšanas/izslēgšanas pogu, lai ieslēgtu ierīci.

4 Lai apgrieztu bārdu, lēni virziet griešanas ķemmi cauri matiņiem.

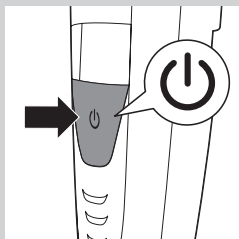

5 Kad esat pabeidzis, nospiediet iesl./izsl. slēdzi, lai izslēgtu ierīci.

Padomi

- Vienmēr pārlicinieties, vai ķemmes uzgaļi ir vērsti tajā virzienā, kurā virzāt ierīci.
- Lai griezums sanāktu vienmērīgs, griešanas ķemmes plakanajai daļai visu laiku pilnībā jāpieskaras ādai.
- Matiņi aug dažādos virzienos, tādēļ ierīce arī ir jāvirza dažādos virzienos (augšup, lejup vai šķērsām pāri).
- Griešana ir vienkāršāka, ja āda un matiņi ir sausi.

Griešanas garuma iestatījumi

mm				
0,4	0,6	0,8	1,0	1,2
1,4	1,6	1,8	2,0	2,5
3,0	3,5	4,0	4,5	5,0
6,0	7,0			

Tīrīšana un kopšana

Pēc lietošanas vienmēr iztīriet ierīci.

Ierīces tīrīšanai nekad nelietojiet saspīestu gaisu, tīrīšanas drāniņas, abrazīvus tīrīšanas līdzekļus vai agresīvus šķīdumus, piemēram, benzīnu vai acetonu.

Piezīme. Griešanas galviņa nav jāieeļļo.

Ierīces un ķemmju tīrīšana

- 1 Izslēdziet ierīci.
- 2 Noņemiet ķemmi no griešanas galviņas.

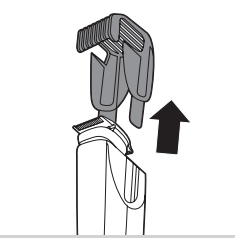

- 3 Nomazgājiet griešanas galviņu remdenā tekošā ūdenī vai notīriet ar piegādāto tīrīšanas birstīti.

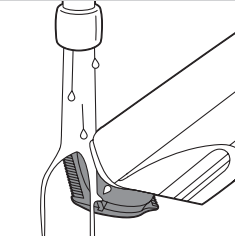

- 4 Skalojiet griešanas ķemmes tekošā ūdenī vai tīriet tās ar komplektā iekļauto tīrīšanas birstīti.



Padoms. Lai pārlicinātos, vai ierīce ir sausa, pirms tās novietošanas somiņā, ļaujiet tai nožūt labi ventilētā telpā, atstājot lāzeru izbīdītu.

Griešanas galviņas savienotāja tīrīšana

Piezīme. Noteikti tīriet griešanas galviņas savienotāju vismaz vienreiz trīs mēnešos.

- 1 Izslēdziet ierīci.
- 2 Noņemiet ķemmi no griešanas galviņas.

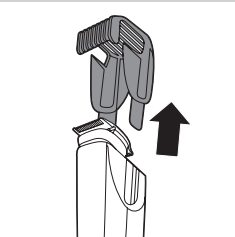

- 3 Noņemiet griešanas galviņu no ierīces.

Piezīme. Lai novērstu lāzera vadotnes bojājumus, novietojiet lāzera vadotni "izsl." pozīcijā, pirms noņemt griešanas galviņu.

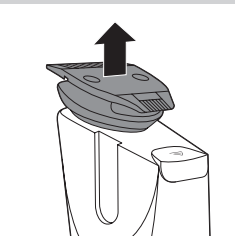

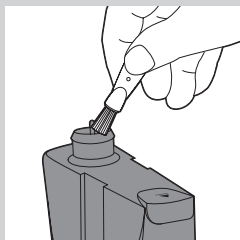

4 Notīriet griešanas galviņas savienotāju ar piegādāto tīrīšanas birstīti.



5 Notīriet griešanas galviņas iekšpusi ar piegādāto tīrīšanas birstīti.

6 Pēc tīrīšanas uzlieciet griešanas galviņu atpakaļ uz ierīces.

Piederumu pasūtīšana

Lai iegādātos piederumus vai rezerves daļas, apmeklējiet vietni **www.shop.philips.com/service** vai vērsieties pie sava Philips izplatītāja. Varat arī sazināties ar Philips klientu apkalpošanas centru savā valstī (kontaktinformāciju skatiet pasaules garantijas bukletā).

Garantija un atbalsts

Ja nepieciešama informācija vai atbalsts, lūdzu, apmeklējiet Philips tīmekļa vietni adresē **www.philips.com/support** vai izlasiet pasaules garantijas bukletu.

Vide



- Pēc ierīces darbības beigām, neizmetiet to kopā ar sadzīves atkritumiem, bet nododiet to oficiālā savākšanas punktā pārstrādei. Tādā veidā jūs palīdzēsiet saudzēt vidi.



- Iebūvētā akumulatoru baterija satur vielas, kas var piesāņot vidi. Pirms baterijas izmešanas vai nodošanas oficiālā savākšanas punktā vienmēr izņemiet to. Bateriju nododiet oficiālā bateriju savākšanas punktā. Ja baterijas izņemšana sagādā grūtības, dodieties ar šo ierīci uz Philips tehniskās apkopes centru, kur bateriju izņems un atbrīvosies no tā viedri drošā veidā.

Biežāk uzdotie jautājumi

Jautājums	Atbilde
Vai lāzera gaisma ir kaitīga acīm?	Nē, tā nav kaitīga. Ierīce ir rūpīgi pārbaudīta lietošanai mājās. Tomēr ieteicams neskatīties gaismā un izvairīties no gaismas iespīdināšanas tieši acīs
Es nevaru pagriezt griešanas galviņu. Kāpēc?	Pirms pagriezt griešanas galviņu, nospiediet lāzera vadotni "izsl." pozīcijā.
Vai varu nomazgāt šo ierīci zem tekoša ūdens?	Ierīce ir ūdensizturīga, un to var mazgāt tekošā remdenā krāna ūdenī. Padoms: lai novērstu kondensāciju uz lāzera vadotnes lodziņa, ieteicams neskalojot ierīci zem tekoša ūdens.
Kāpēc ķemmi nevar uzlikt uz griešanas galviņas?	Ķemmes var izmantot tikai tad, kad griešanas galviņas platā mala ir pavērsta pret ierīces priekšpusi. Ja ķemme neder: 1) Iespējams, mēģinājāt to uzlikt uz griešanas galviņas, kad šaurā griešanas galviņas mala ir pavērsta pret ierīces priekšpusi. Pagrieziet griešanas galviņu standarta griešanas pozīcijā un pēc tam uzlieciet ķemmi. 2) Lāzera vadotne joprojām ir ieslēgta. Lai apgrieztu matiņus ar kādu no ķemmēm, vispirms jāiebīda lāzera vadotne "izsl." pozīcijā.
Kāda ir atšķirība starp ķemmēm?	Standarta ķemme ir vispiemērotākā bārdas apgriešanai vienmērīgā garumā. Precīzā ķemme ir īpaši piemērota grūti aizsniedzamu vietu apgriešanai, piemēram, zem deguna.
Kāpēc es neredzu lāzera gaismu?	Lāzera vadotne ir "izsl." pozīcijā. Ieslēdziet lāzera vadotni, uzspiežot uz lāzera vadotnes augšpusi. Jūs izslēdzāt ierīci ar izbīdītu lāzera vadotni. Pēc 3 minūtēm lāzera vadotne automātiski izslēdzas. Ieslēdziet lāzera vadotni, uzspiežot uz lāzera vadotnes augšpusi. Jūs izmantojat ierīci vietā ar ļoti spilgtu apgaismojumu. Pārejiet uz vietu ar mazāk spilgtu apgaismojumu.
Kāpēc es neredzu matiņus, kad izmantoju lāzera vadotni?	Visdrīzāk jūs izmantojat ierīci vietā, kur ir pārāk tumšs. Ieslēdziet gaismu vai pārejiet uz vietu, kur ir vairāk gaismas.
Cik ilgs laiks nepieciešams, lai uzlādētu ierīci vienai apgriešanas sesijai?	Šai ierīcei ir ātrās uzlādes funkcija. Kad ierīce sāk uzlādi, apakšējā lampiņa paralēli mirgo oranžā un baltā krāsā. Pēc 3 minūtēm apakšējā lampiņa pārtrauc mirgot oranžā krāsā un mirgo tikai baltā krāsā. Šajā brīdī akumulatorā ir pietiekami daudz enerģijas vienai apgriešanas sesijai.

Jautājums	Atbilde
Kāpēc es neredzu taisnu nepārtrauktu lāzera līniju?	Lāzera gaisma no lāzera vadotnes var būt pārtraukta, jo: Lāzera vadotnes lodziņš ir netīrs. Izbīdiet lāzera vadotni un noslaukiet lāzera lodziņu ar drānu. Aiz lāzera lodziņa izveidojiet kondensāts. Izbīdiet lāzera vadotni un ļaujiet tai nožūt labi ventilētā telpā. Lāzera vadotne automātiski izslēdzas pēc 3 minūtēm. Jūs neesat pareizi uzstādījis griešanas galviņu. Nospiediet uz leju griešanas galviņu, lai pārliecinātos, vai tā ir uzlikta pareizi.

Wprowadzenie

Gratulujemy zakupu i witamy wśród użytkowników produktów Philips! Aby w pełni skorzystać z oferowanej przez firmę Philips pomocy, zarejestruj swój produkt na stronie www.philips.com/welcome.

Opis ogólny (rys. 1)

- 1 Precyzyjna nasadka do przycinania
- 2 Standardowa nasadka do przycinania
- 3 Obrotowa głowica przycinająca
- 4 Prowadnica laserowa
- 5 Rowek do zamontowania nasadki do przycinania
- 6 Wyświetlacz z ustawieniem długości
- 7 Regulator prowadnicy cięcia służący do wyboru ustawienia długości
- 8 Wyłącznik
- 9 Wskaźniki akumulatora
- 10 Gniazdo do podłączenia małej wtyczki
- 11 Zasilacz
- 12 Mała wtyczka
- 13 Szczoteczka do czyszczenia
- 14 Etui do przechowywania (tylko modele BT925/BT9290)

Ważne

Przed rozpoczęciem korzystania z urządzenia zapoznaj się dokładnie z jego instrukcją obsługi. Instrukcję warto też zachować na przyszłość.

Niebezpieczeństwo

- Zasilacz przechowuj w suchym miejscu.

Ostrzeżenie

- Przed podłączeniem urządzenia sprawdź, czy napięcie podane na zasilaczu jest zgodne z napięciem w sieci elektrycznej.
- Zasilacz sieciowy zawiera transformator. Ze względów bezpieczeństwa nie wymieniaj wtyczki zasilacza na inną.
- Urządzenie nie jest przeznaczone do użytku przez osoby (w tym dzieci) o ograniczonych zdolnościach fizycznych, sensorycznych lub umysłowych, a także nieposiadające wiedzy lub doświadczenia w zakresie użytkowania tego typu urządzeń, chyba że będą one nadzorowane lub zostaną poinstruowane na temat korzystania z tego urządzenia przez opiekuna.
- Przechowuj urządzenie i przewód poza zasięgiem dzieci.
- Nie używaj tego urządzenia podczas kąpieli ani pod prysznicem.

Uwaga

- Zawsze sprawdź urządzenie przed użyciem. Nie korzystaj z urządzenia w przypadku uszkodzenia którejs z części, gdyż może to spowodować obrażenia ciała.
- Tego urządzenia należy używać zgodnie z przeznaczeniem, w sposób przedstawiony w instrukcji obsługi.
- Używaj, ładuj i przechowuj urządzenie w temperaturze od 5°C do 35°C.
- Do ładowania urządzenia używaj wyłącznie dołączonego zasilacza.
- Przed przystąpieniem do czyszczenia pod bieżącą wodą upewnij się, że urządzenie jest odłączone od zasilania.



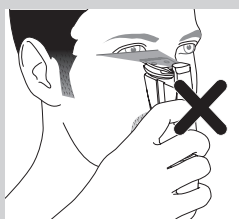
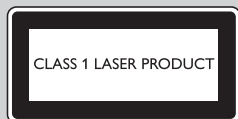

- Jeśli urządzenie było narażone na duże zmiany temperatury, ciśnienia lub wilgotności, przed użyciem aklimatyzuj je przez 30 minut.
- Ze względów bezpieczeństwa w przypadku uszkodzenia zasilacza wymień go na oryginalny zasilacz tego samego typu.
- Do czyszczenia urządzenia nigdy nie używaj sprężonego powietrza, czyszcików, płynnych środków ściernych ani żrących płynów, takich jak benzyna lub aceton.
- Poziom hałasu: Lc = 65 dB (A)

Zgodność z normami

- Urządzenie spełnia międzynarodowe normy bezpieczeństwa IEC i może być myte pod wodą.
- To urządzenie firmy Philips spełnia wszystkie normy i jest zgodne z wszystkimi przepisami dotyczącymi narażenia na działanie pól elektromagnetycznych.

Produkt z laserem klasy 1

- Produkt zawiera przewodnicę laserową klasy 1 zgodną z normą IEC60825-1.
- Aby uniknąć wszelkiego ryzyka, wiązka lasera powinna znajdować się w pewnej odległości od oczu. Nie patrz bezpośrednio na wiązkę lasera.

Przygotowanie do użycia

Ładowanie

Przed pierwszym użyciem lub po długim okresie nieużywania urządzenia należy je całkowicie naładować.

W przypadku całkowitego rozładowania akumulatora ładowanie trwa około 60 minut.

1 Upewnij się, że urządzenie jest wyłączone, a przewodnica laserowa znajduje się w pozycji wyłączenia.

2 Włóż małą wtyczkę do gniazda w urządzeniu, a zasilacz do gniazda elektrycznego.

► Najpierw dolny wskaźnik akumulatora zacznie migać na przemian na biało i na pomarańczowo.

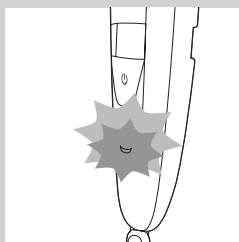
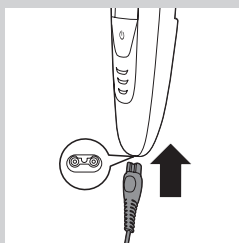

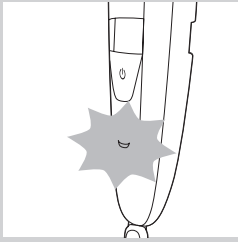

- ▶ Po upływie około 3 minut dolny wskaźnik akumulatora zacznie migać tylko na biało. W tym momencie akumulator ma wystarczający zapas energii na jedno bezprzewodowe przycinanie.
- ▶ Jeśli urządzenie będzie nadal ładowane, zacznie migać więcej wskaźników, informując o tym, że zwiększa się poziom naładowania akumulatora.

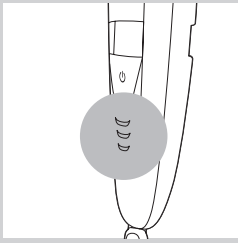

- ▶ Gdy urządzenie będzie całkowicie naładowane, wszystkie wskaźniki akumulatora będą świecić na biało w sposób ciągły.
- Jeśli w pełni naładowane urządzenie pozostanie podłączone do sieci elektrycznej, wskaźniki akumulatora zgasną po upływie 30 minut.

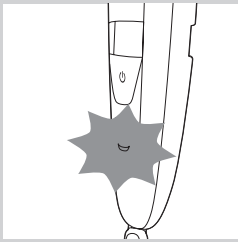

Sygnaly niskiego poziomu naładowania i rozładowania akumulatora

- ▶ Gdy akumulator jest niemal całkowicie rozładowany, dolny wskaźnik akumulatora zaczyna migać na pomarańczowo. Po wyłączeniu urządzenia dolny wskaźnik miga jeszcze przez kilka sekund na pomarańczowo.
- ▶ Wskaźnik akumulatora u dołu urządzenia szybciej miga na pomarańczowo, gdy akumulator jest już wyczerpany oraz w przypadku:
 - naciśnięcia wyłącznika,
 - obrócenia regulatora prowadnicy cięcia,
 - włączenia prowadnicy laserowej.

Szyżenie z użyciem zasilania sieciowego

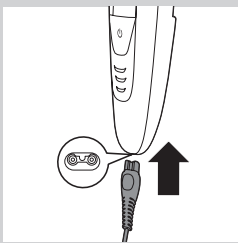

Z urządzenia można korzystać także po podłączeniu do sieci elektrycznej.

- 1** Włóż małą wtyczkę do gniazda w urządzeniu.
- 2** Podłącz zasilacz do gniazdka elektrycznego.

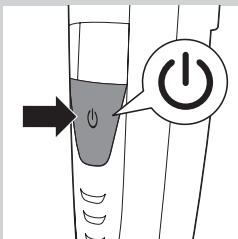

- 3** Naciśnij wyłącznik, aby włączyć urządzenie.

Zasady używania

Urządzenia można używać do przycinania włosów na twarzy (brody, wąsów i bokobrodów). To urządzenie nie jest przeznaczone do przycinania włosów w dolnej części ciała ani na głowie.

Przycinanie z użyciem prowadnicy laserowej



Przy użyciu prowadnicy laserowej można nadać odpowiedni kształt brodzie, bokobrodom i wąsom. Prowadnicę laserową można używać zarówno ze stroną głowicy przycinającej o długości 32 mm, jak i 15 mm.

Uwaga: Prowadnicę laserową można używać wyłącznie w przypadku przycinania bez nasadki grzebieniowej.

Uwaga: Chociaż światło rzucane przez prowadnicę laserową nie jest szkodliwe dla oczu, zalecamy nie patrzeć w nie i nie świecić sobie w oczy.

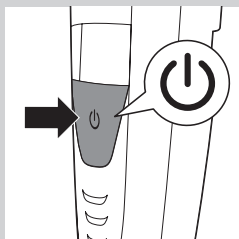

1 Naciśnij wyłącznik, aby włączyć urządzenie.



2 Aby przycinać z użyciem prowadnicy laserowej, naciśnij górną część prowadnicy, aby ją włączyć.

▶ Prowadnica laserowa wysunie się z urządzenia i zacznie emitować światło nad górną częścią głowicy przycinającej.

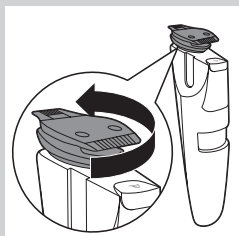

Uwaga: W przypadku przycinania z użyciem prowadnicy laserowej upewnij się, że prowadnica znajduje się w pozycji wyłączenia przed obrotem głowicy przycinającej. Próba obrócenia głowicy przycinającej, gdy prowadnica laserowa jest wysunięta, może doprowadzić do uszkodzenia prowadnicy laserowej.



- 3** Zaczynaj przycinanie na krawędzi brody, aby nadać jej odpowiedni kształt, i korzystaj z prowadnicy laserowej podczas przycinania.

Wskazówka: Trzymaj urządzenie w taki sposób, aby światło lasera padało dokładnie na krawędź, którą chcesz przyciąć, a następnie przyłóż głowicę przycinającą do skóry.

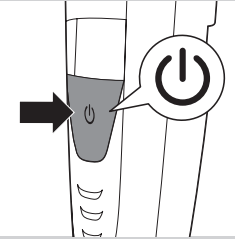

- 4** Po zakończeniu naciśnij wyłącznik, aby wyłączyć urządzenie.

Wskazówka: Gdy silniczek urządzenia nie działa, prowadnica laserowa wyłączy się automatycznie po 3 minutach. W ciągu 3 minut poprzedzających automatyczne wyłączenie prowadnicy laserowej można jej użyć, aby sprawdzić, czy krawędzie brody są symetryczne lub proste.

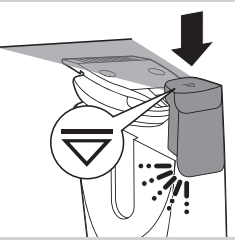

- 5** Dociśnij górną część prowadnicy laserowej, aby zablokować ją w pozycji wyłączenia (usłyszysz „kliknięcie”).

Przycinanie bez nasadki

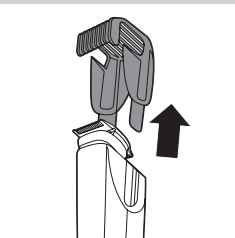

W przypadku przycinania bez nasadki włosy są przycinane blisko skóry. Głowica przycinająca ma dwie strony o różnej długości: 32 mm i 15 mm. Strona o długości 15 mm umożliwia bardziej precyzyjne modelowanie i nadawanie kształtu zarostowi niż strona o długości 32 mm.

- 1** Jeśli jakkolwiek nasadka grzebieniowa znajduje się na głowicy przycinającej, zdejmij ją.

Nigdy nie ciągnij za elastyczny koniec nasadki grzebieniowej, tylko za jej boki.

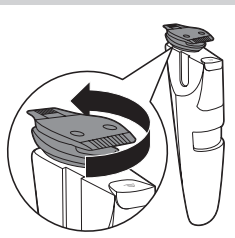

- 2** Obracaj głowicę przycinającą, aż strona, której zamierzasz używać, będzie zwrócona w stronę przodu urządzenia.

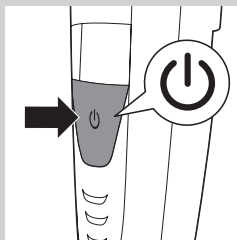

3 Naciśnij wyłącznik, aby włączyć urządzenie.

4 Trzymaj urządzenie w najbardziej wygodnej pozycji dostosowanej do miejsca, na którym chcesz przycinać włosy, i wykonuj ruchy w odpowiednim kierunku.

Wskazówka: Aby wygodnie przycinać włosy blisko skóry, przyłóż płaską stronę głowicy przycinającej do skóry i wykonuj ruchy w odpowiednim kierunku.

5 Po zakończeniu naciśnij wyłącznik, aby wyłączyć urządzenie.

Przycinanie z użyciem nasadki



Urządzenie jest wyposażone w dwie nasadki grzebieniowe: standardową i precyzyjną. Utrzymują one głowicę przycinającą w określonej odległości od skóry. Ta odległość określa długość włosów po przycięciu, a można ją zmienić, obracając regulator prowadnicy cięcia.

- Standardowa nasadka grzebieniowa jest przeznaczona do przycinania brody.

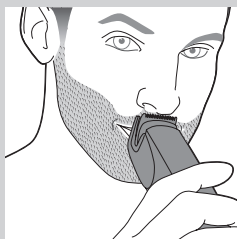

- Precyzyjna nasadka grzebieniowa jest przeznaczona do przycinania włosów w trudno dostępnych miejscach, np. pod nosem.

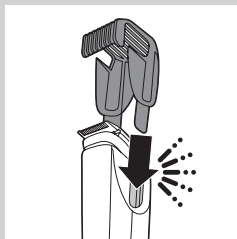

1 Wsuń nasadkę grzebieniową w rowki po bokach urządzenia (usłyszysz „kliknięcie”).

Uwaga: Nasadki grzebieniowej nie można założyć na głowicę przycinającą, gdy strona o długości 15 mm jest zwrócona w kierunku przodu urządzenia. W takim przypadku obróć głowicę przycinającą przed wsunięciem na nią nasadki grzebieniowej.

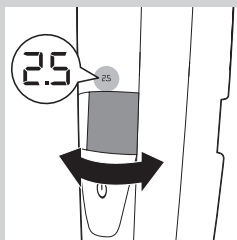

2 Obróć regulator prowadnicy cięcia, aby wybrać ustawienie długości.

- Symbol wybranego ustawienia długości zacznie świecić z przodu urządzenia.
- Można wybrać długość od 0,4 mm do 7 mm (patrz tabela „Ustawienia długości” poniżej).

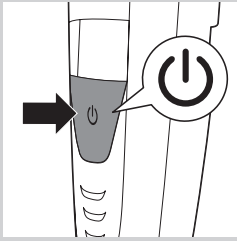

3 Naciśnij wyłącznik, aby włączyć urządzenie.

4 Aby przyciąć brodę, powoli przesuwaj nasadkę do przycinania po włosach.

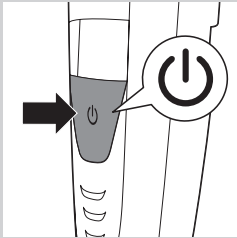

5 Po zakończeniu naciśnij wyłącznik, aby wyłączyć urządzenie.

Wskazówki

- Zawsze upewnij się, że ząbki nasadki do przycinania są skierowane w kierunku przesuwania urządzenia.
- Zwróć uwagę, by płaska część nasadki do przycinania zawsze całkowicie dotykała skóry. Pozwoli to uzyskać równą długość włosów.
- Włosy rosną w różnych kierunkach, dlatego należy przesuwać urządzenie w różnych kierunkach (w górę, w dół, pod kątem).
- Przycinanie jest łatwiejsze, gdy skóra i włosy są suche.

Ustawienia długości

mm				
0,4	0,6	0,8	1,0	1,2
1,4	1,6	1,8	2,0	2,5
3,0	3,5	4,0	4,5	5,0
6,0	7,0			

Czyszczenie i konserwacja

Po użyciu zawsze wyczyść urządzenie.

Do czyszczenia urządzenia nigdy nie używaj sprężonego powietrza, szorstkich czyszczynek, płynnych środków ściernych ani żrących płynów, takich jak benzyna lub aceton.

Uwaga: Głowica przycinająca nie wymaga smarowania.

Czyszczenie urządzenia i nasadek grzebieniowych

- 1 Wyłącz urządzenie.
- 2 Zdejmij nasadkę z głowicy przycinającej.

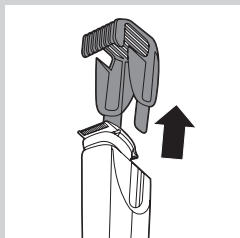

- 3 Wyczyść głowicę przycinającą pod strumieniem bieżącej, letniej wody lub przy użyciu dołączonej szczoteczki.

- 4 Opłucz nasadki do przycinania pod bieżącą wodą lub wyczyść je przy użyciu dołączonej szczoteczki do czyszczenia.

Wskazówka: Aby upewnić się, że urządzenie jest suche przed schowaniem go do etui, wysuń prowadnicę laserową i wysusz urządzenie w dobrze wentrowanym pomieszczeniu.

Czyszczenie elementu do podłączania głowicy przycinającej

Uwaga: Pamiętaj, aby czyścić element do podłączania głowicy przycinającej co najmniej raz na trzy miesiące.

- 1 Wyłącz urządzenie.
- 2 Zdejmij nasadkę z głowicy przycinającej.

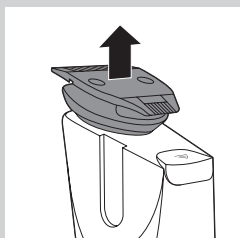
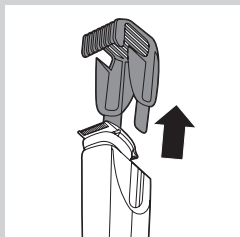

- 3 Zdejmij głowicę przycinającą z urządzenia.

Uwaga: Aby zapobiec uszkodzeniu prowadnicy laserowej, ustaw ją w pozycji wyłączenia przed zdjęciem głowicy przycinającej.

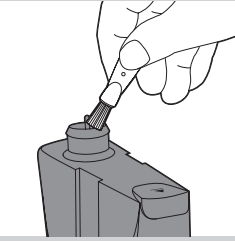

- 4** Wyczyść element do podłączania głowicy przycinającej za pomocą dołączonej szczoteczki.

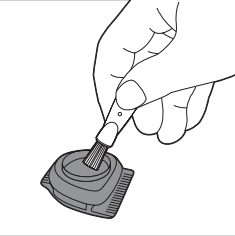

- 5** Wyczyść wnętrze głowicy przycinającej za pomocą dołączonej szczoteczki.

- 6** Po wyczyszczeniu głowicy przycinającej załóż ją z powrotem na urządzenie.

Zamawianie akcesoriów

Aby kupić akcesoria lub części zamienne, odwiedź stronę www.shop.philips.com/service lub skontaktuj się ze sprzedawcą produktów firmy Philips. Możesz również skontaktować się z lokalnym Centrum Obsługi Klienta (informacje kontaktowe znajdują się w ulotce gwarancyjnej).

Gwarancja i pomoc techniczna

Jeśli potrzebujesz pomocy lub dodatkowych informacji, odwiedź stronę www.philips.com/support lub zapoznaj się z ulotką gwarancyjną.

Ochrona środowiska

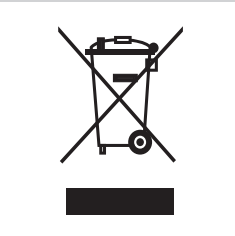

- Zużytego urządzenia nie należy wyrzucać wraz ze zwykłymi odpadami gospodarstwa domowego — należy oddać je do punktu zbiórki surowców wtórnych w celu utylizacji. Stosowanie się do tego zalecenia pomaga w ochronie środowiska.



- Akumulatory i baterie zawierają substancje szkodliwe dla środowiska naturalnego. Przed wyrzuceniem lub oddaniem urządzenia do punktu zbiórki surowców wtórnych należy pamiętać o ich wyjęciu. Akumulatory i baterie należy wyrzucać w wyznaczonych punktach zbiórki surowców wtórnych. W przypadku problemów z wyjęciem akumulatora lub baterii urządzenie można dostarczyć do centrum serwisowego firmy Philips, którego pracownicy wyjmą i usuną akumulator lub baterię w sposób bezpieczny dla środowiska naturalnego.

Często zadawane pytania

Pytanie	Odpowiedź
Czy światło lasera jest szkodliwe dla oczu?	Nie, nie jest. Urządzenie zostało dokładnie zbadane pod kątem stosowania w domu. Zalecamy jednak nie patrzeć w światło i nie kierować go bezpośrednio w stronę oczu.
Nie mogę obrócić głowicy przycinającej. Dlaczego?	Aby móc obrócić głowicę przycinającą, trzeba ustawić prowadnicę laserową w pozycji wyłączenia.
Czy można czyścić urządzenie pod bieżącą wodą?	Urządzenie jest wodoszczelne i można je czyścić pod strumieniem bieżącej, letniej wody.
	Wskazówka: aby zapobiec skraplaniu pary na okienku lasera prowadnicy laserowej, zalecamy nie płukać urządzenia pod bieżącą wodą.
Dlaczego nasadka grzebieniowa nie pasuje na głowicę przycinającą?	Nasadek grzebieniowych można używać wyłącznie wtedy, gdy szeroka strona głowicy przycinającej jest skierowana w stronę przodu urządzenia. Jeśli nasadka grzebieniowa nie pasuje:
	1) Możliwe, że próbowano założyć ją na głowicę przycinającą, gdy wąska strona głowicy przycinającej była skierowana w stronę przodu urządzenia. Obróć głowicę przycinającą do pozycji normalnego przycinania, a następnie wsuń na nią nasadkę grzebieniową.
	2) Prowadnica laserowa jest nadal włączona. Aby przycinać z użyciem jednej z nasadek grzebieniowych, najpierw ustaw prowadnicę laserową w pozycji wyłączenia.
Jaka jest różnica między nasadkami grzebieniowymi?	Standardowa nasadka grzebieniowa jest najbardziej odpowiednia do przycinania brody do równej długości. Precyzyjna nasadka grzebieniowa najlepiej nadaje się do przycinania włosów w trudno dostępnych miejscach, np. pod nosem.
Dlaczego nie widzę światła lasera?	Prowadnica laserowa jest ustawiona w pozycji wyłączenia. Włącz prowadnicę laserową, naciskając jej górną część.
	Wyłączono urządzenie, gdy prowadnica laserowa była wysunięta. Po 3 minutach prowadnica laserowa wyłącza się automatycznie. Włącz prowadnicę laserową, naciskając jej górną część.
	Urządzenie jest używane w pomieszczeniu, w którym jest bardzo jasne światło. Przenieś się do miejsca, w którym światło nie jest tak jasne.
Dlaczego nie widzę włosów podczas korzystania z prowadnicy laserowej?	Prawdopodobnie urządzenie jest używane w pomieszczeniu lub miejscu, w którym jest zbyt ciemno. Włącz światło w pomieszczeniu lub przejdź do pomieszczenia bądź miejsca, w którym jest więcej światła.
Jak długo trwa ładowanie urządzenia na jedno przycinanie?	Urządzenie jest wyposażone w funkcję szybkiego ładowania. Po rozpoczęciu ładowania dolny wskaźnik zacznie migać na przemian na pomarańczowo i na biało. Po 3 minutach dolny wskaźnik przestanie migać na pomarańczowo i będzie migać tylko na biało. W tym momencie akumulator ma wystarczający zapas energii na jedno przycinanie.

Pytanie

Odpowiedź

Dlaczego nie widzę prostej, ciągłej wiązki lasera?

Światło lasera z prowadnicy laserowej może nie być ciągłe, ponieważ:

Okienko lasera prowadnicy laserowej jest zabrudzone. Wsuń prowadnicę laserową i wyczyść okienko lasera szmatką.

Za okienkiem lasera skrapla się para. Wsuń prowadnicę laserową i poczekaj, aż wyschnie w dobrze wietrzonym pomieszczeniu. Prowadnica laserowa wyłącza się automatycznie po 3 minutach.

Głowica przycinająca nie została prawidłowo założona. Dociśnij głowicę przycinającą, aby upewnić się, że jest prawidłowo założona.

Introducere

Felicitări pentru achiziție și bun venit la Philips! Pentru a beneficia pe deplin de asistența oferită de Philips, înregistrați-vă produsul la www.philips.com/welcome.

Descriere generală (fig. 1)

- 1 Pieptene de precizie pentru tundere
- 2 Pieptene standard pentru tundere
- 3 Cap de tundere rotativ
- 4 Ghidaj cu laser
- 5 Fante de ghidare pentru pieptenele de tuns
- 6 Afișare setare de lungime
- 7 Rotiță de reglare pentru setarea lungimii
- 8 Butonul Pomit/Oprit
- 9 Leduri baterie
- 10 Mufă pentru conector mic
- 11 Adaptor
- 12 Conector mic
- 13 Perie de curățat
- 14 Husă de depozitare (numai BT925/BT9290)

Important

Citiți cu atenție acest manual de utilizare înainte de utilizarea aparatului și păstrați-l pentru consultare ulterioară.

Pericol

- Nu udați adaptorul.

Avertisment

- Înainte de a conecta aparatul, verificați ca tensiunea indicată pe adaptor să corespundă tensiunii din rețeaua locală.
- Adaptorul conține un transformator. Nu încercați să înlocuiți ștecherul adaptorului, întrucât acest lucru duce la situații periculoase.
- Acest aparat nu trebuie utilizat de către persoane (inclusiv copii) care au capacități fizice, mentale sau senzoriale reduse sau sunt lipsite de experiență și cunoștințe, cu excepția cazului în care sunt supravegheați sau instruiți cu privire la utilizarea aparatului de către o persoană responsabilă pentru siguranța lor.
- Nu lăsați aparatul și cablul său de alimentare la îndemâna copiilor.
- Nu utilizați aparatul în cadă sau în duș.

Precauție

- Verificați întotdeauna aparatul înainte de a-l utiliza. Nu utilizați aparatul dacă una dintre piese este deteriorat sau spart, pentru a evita rănirea.
- Utilizați acest aparat numai pentru în scopul în care a fost creat, așa cum se arată în manualul de utilizare.
- Utilizați, încărcăți și păstrați aparatul la o temperatură cuprinsă între 5°C și 35°C.
- Utilizați numai adaptorul furnizat pentru a încărca aparatul.
- Înainte de a începe să curățați aparatul sub jet de apă, asigurați-vă că este oprit și scos din priză.



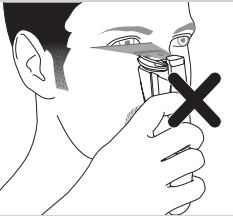

- Dacă aparatul este expus la schimbări importante de temperatură, presiune sau umiditate, lăsați aparatul să se aclimatizeze 30 de minute înainte de a-l utiliza.
- Dacă adaptorul este deteriorat, înlocuiți-l întotdeauna cu unul original pentru a evita orice accident.
- Nu folosiți niciodată aer comprimat, bureți de sârmă, agenți de curățare abrazivi sau lichide agresive, cum ar fi benzina sau acetona, pentru a curăța aparatul.
- Nivel de zgomot: Lc = 65dB(A)

Conformitatea cu standardele

- Aparatul corespunde normelor de securitate internaționale IEC și poate fi curățat sub jet de apă.
- Acest aparat Philips respectă toate standardele și reglementările aplicabile privind expunerea la câmpuri electromagnetice.

Produs laser din clasa 1

- Produsul conține ghidul pentru laser clasa 1 care este în conformitate cu IEC60825-1.
- Pentru a evita orice riscuri, îndreptați fasciculul laser departe de ochii dvs. și nu priviți direct în fasciculul laser.

Pregătirea pentru utilizare

Încărcare

Încărcați aparatul complet înainte de a-l folosi pentru prima oară sau după o perioadă lungă de neutilizare.

Dacă bateria este complet descărcată, încărcarea durează aproximativ 60 de minute.

- 1** Asigurați-vă că aparatul este oprit și că ghidajul cu laser este în poziția „oprit”.
- 2** Introduceți ștecherul mic în aparat și adaptorul în priză.

- Mai întâi, ledul pentru baterie din partea inferioară luminează intermitent portocaliu și alb alternativ.

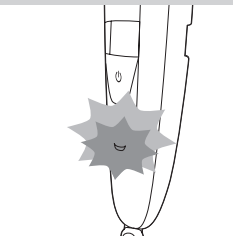
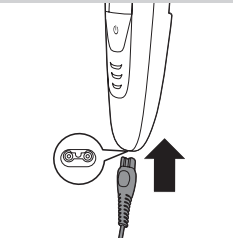

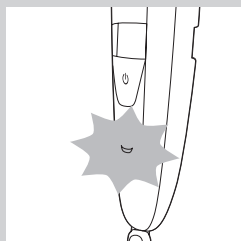

- ▶ După aproximativ 3 minute ledul pentru baterie din partea inferioară clipește doar alb. Din acest moment, bateria conține suficientă energie pentru o sesiune de tuns fără fir.
- ▶ Atunci când procesul de încărcare continuă, mai multe leduri luminează intermitent pentru a indica faptul că nivelul de încărcare al bateriei crește.

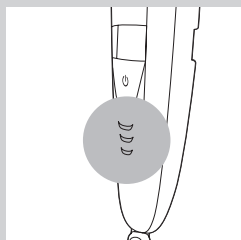

- ▶ Atunci când aparatul este complet încărcat, toate ledurile pentru baterie se aprind alb continuu.

Dacă aparatul este conectat încă la priză atunci când este încărcat complet, ledurile pentru baterie se sting după 30 de minute.

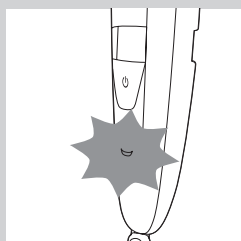

Semnale pentru nivel redus baterie și baterie consumată

- ▶ Când bateria este aproape descărcată, ledul pentru baterie din partea inferioară începe să lumineze intermitent portocaliu. Atunci când opriți aparatul, ledul pentru baterie din partea inferioară clipește în continuare portocaliu timp de câteva secunde.
- ▶ Ledul pentru baterie din partea inferioară a aparatului luminează intermitent portocaliu la o frecvență mai mare când bateria este descărcată și dacă:
 - apăsați butonul pornit/oprit
 - rotiți roțița de reglare
 - activați ghidul cu laser

Utilizarea cu cablu

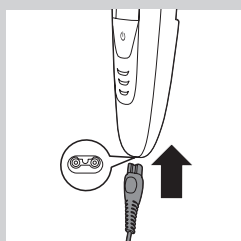

De asemenea, puteți utiliza aparatul de la priză.

- 1** Introduceți ștecherul mic în mufa aparatului.
- 2** Introduceți adaptorul într-o priză de perete.

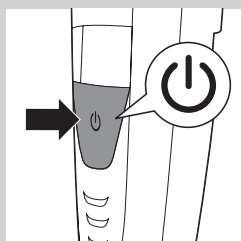

- 3** Apăsați butonul Pornit/Oprit pentru a porni aparatul.

Utilizarea aparatului

Puteți utiliza aparatul pentru tunderea părului facial (bărbii, mustății și perciunilor). Acest aparat nu este destinat pentru a rade sau a tunde partea inferioară a corpului sau părul din cap.

Tunderea cu ghidajul cu laser

Puteți utiliza ghidajul cu laser pentru a defini marginile bărbii, perciunilor și ale mustății. Ghidajul cu laser poate fi utilizat atât cu partea de 32 mm cât și cu cea de 15 mm a capului de tundere.

Notă: Ghidajul cu laser poate fi utilizat numai când tundeți fără pieptene.

Notă: Deși lumina de la ghidajul cu laser nu este periculoasă pentru ochi, vă sfătuim să nu vă uitați direct în aceasta și să evitați contactul cu ochii.

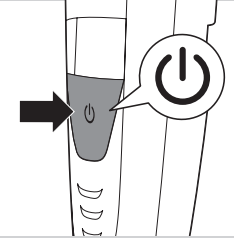

1 Apăsăți butonul Pornit/Oprit pentru a porni aparatul.

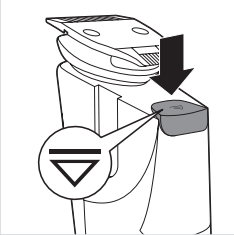

2 Pentru a tunde cu ghidajul cu laser, apăsați partea superioară a ghidajului cu laser pentru a-l porni.

▶ Ghidajul cu laser iese în afară, iar lumina strălucește peste partea superioară a capului de tundere.



Notă: Dacă tundeți cu ghidajul cu laser asigurați-vă că împingeți ghidajul cu laser în poziția „oprit” înainte de a roti capul de tundere. Este posibil să deteriorați ghidajul cu laser dacă încercați să rotiți capul de tundere în timp ce ghidajul cu laser este încă ieșit în afară.

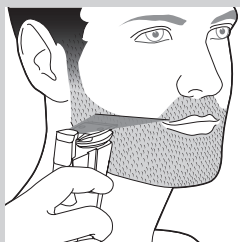

- 3** Începeți să tundeți unde doriți să definiți marginile bărbii și utilizați ghidajul cu laser pentru a vă îndruma în timpul tunderii.

Sugestie: Țineți aparatul în așa fel încât lumina laserului să strălucească exact pe marginea pe care doriți să o tundeți și apoi așezați capul de tundere pe pielea dvs.

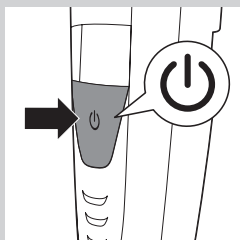

- 4** Atunci când ați terminat, apăsați butonul pornit/oprit pentru a opri aparatul.

Sugestie: Când motorul aparatului nu funcționează, ghidajul cu laser se oprește automat într-un interval de 3 de minute. În cele 3 minute înainte de oprirea automată a ghidajului cu laser, puteți să utilizați ghidajul cu laser pentru a verifica dacă barba dvs. are contururile simetrice sau drepte.

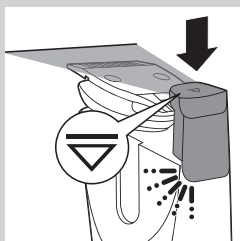

- 5** Apăsați în jos partea superioară a ghidajului cu laser pentru a-l bloca în poziția „oprit” („clic”).

Tunderea fără pieptene

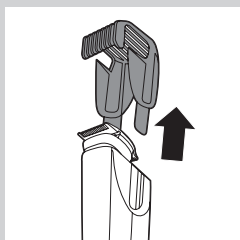

Dacă tundeți fără pieptene, părul va fi tuns aproape de piele. Capul de tundere are o parte de 32 mm și una de 15 mm. Partea de 15 mm a capului de tundere permite stilizarea și conturarea mai precisă decât partea de 32 mm.

- 1** Dacă unul din piepteni este încă pe capul de tundere, scoateți-l. Nu trageți niciodată de partea superioară flexibilă a pieptenului. Trageți întotdeauna de părțile laterale.

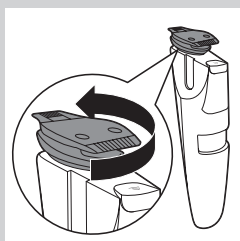

- 2** Rotiți capul de tundere până când partea pe care doriți să o utilizați este îndreptată spre partea frontală a aparatului.

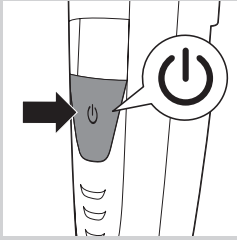

3 Apăsăți butonul Pornit/Oprit pentru a porni aparatul.

4 Țineți aparatul în poziția cea mai potrivită pentru zona în care doriți să îl folosiți și efectuați mișcări în direcția dorită.

Sugestie: Pentru a tunde confortabil aproape de piele, așezați partea plată a capului de tundere pe piele și efectuați mișcări în direcția dorită.

5 Atunci când ați terminat, apăsați butonul pornit/oprit pentru a opri aparatul.

Tunderea cu pieptenele



Aparatul este livrat cu doi pieptene: un pieptene standard și un pieptene de precizie. Acești piepteni păstrează capul de tundere la o anumită distanță de piele. Această distanță determină lungimea părului rămas și poate fi ajustată rotind roțița de reglare.

- Utilizați pieptenele standard pentru a tunde barba.

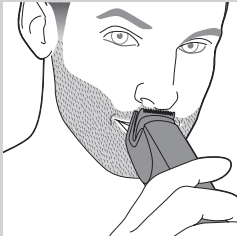

- Utilizați pieptenele de precizie pentru a tunde zonele greu accesibile, de exemplu, sub nas.

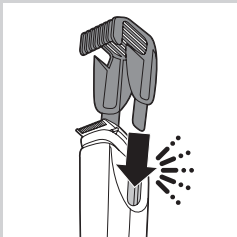

1 Glisați pieptenele în fantele de ghidare de pe ambele părți ale aparatului („clic”).

Notă: Pieptenele nu se potrivește pe capul de tundere atunci când partea de 15 mm este orientată spre partea frontală a aparatului. Dacă acesta este cazul, rotiți capul de tundere înainte să glisați pieptenele pe capul de tundere.

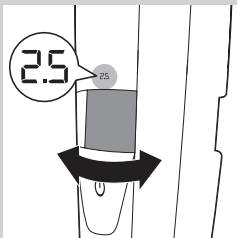

2 Rotiți roțița de reglare pentru a selecta o setare de lungime.

- Setarea de lungime selectată se aprinde pe partea frontală a aparatului.
- Puteți selecta o lungime de la 0,4 mm la 7 mm (consultați tabelul din secțiunea „Setări de lungime” de mai jos).

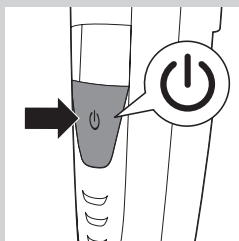

3 Apăsați butonul Pornit/Oprit pentru a porni aparatul.

4 Pentru a vă tunde barba, deplasați lent pieptenele pentru tundere prin firele de păr.

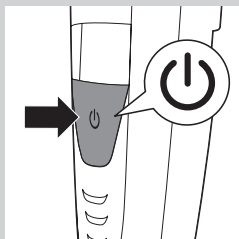

5 Atunci când ați terminat, apăsați butonul pornit/oprit pentru a opri aparatul.

Sugestii

- Vârful pieptenei pentru tundere trebuie să fie îndreptat întotdeauna în sensul în care mișcați aparatul.
- Asigurați-vă că porțiunea plată a pieptenei pentru tuns rămâne în contact complet cu pielea, pentru a obține o lungime uniformă a părului.
- Deoarece părul crește în direcții diferite, trebuie să mișcați aparatul în diferite direcții (în sus, în jos sau transversal).
- Tunderea este mai ușoară dacă pielea și părul sunt uscate.

Setări de lungime

mm

0,4	0,6	0,8	1,0	1,2
1,4	1,6	1,8	2,0	2,5
3,0	3,5	4,0	4,5	5,0
6,0	7,0			

Curățare și întreținere

Curățați aparatul după fiecare utilizare.

Nu folosiți niciodată aer comprimat, bureți de sârmă, agenți de curățare abrazivi sau lichide agresive cum ar fi benzina sau acetona pentru a curăța aparatul.

Notă: Capul de tundere nu necesită lubrifiere.

Curățarea aparatului și a pieptenilor

- 1** Opriți aparatul.
- 2** Trageți pieptenele din capul de tundere.

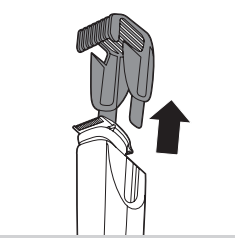

- 3** Curățați capul de tundere sub robinet cu apă caldă sau curățați-l cu peria de curățare furnizată.

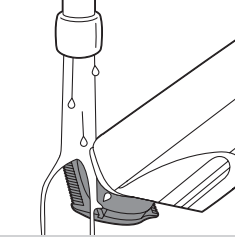

- 4** Clătiți pieptenii de tundere sub jet de apă sau curățați-i cu peria de curățare furnizată.



Sugestie: Pentru a vă asigura că aparatul este uscat înainte de a-l depozita în husă, lăsați-l să se usuce într-o încăpere bine aerisită cu ghidajul cu laser scos în afară.

Curățarea conectorului capului de tundere

Notă: Asigurați-vă că, cel puțin o dată la trei luni, conectorul capului de tundere este curățat.

- 1** Opriți aparatul.
- 2** Trageți pieptenele din capul de tundere.

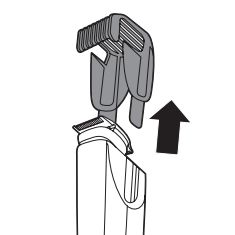

- 3** Trageți capul de tundere din aparat.

Notă: Pentru a preveni deteriorarea ghidajului cu laser, puneți ghidajul cu laser în poziția „oprit” înainte de a îndepărta capul de tundere.

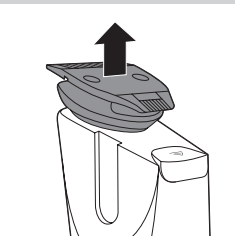

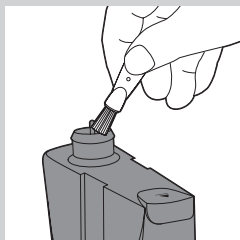

- 4** Curățați conectorul pentru capul de tundere cu peria de curățare furnizată.

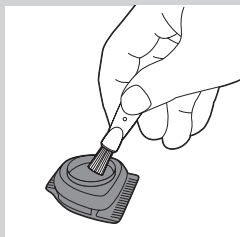

- 5** Curățați interiorul capului de tundere cu peria de curățare furnizată.

- 6** După curățare, puneți capul de tundere înapoi pe aparat.

Comandarea accesoriilor

Pentru a cumpăra accesorii sau piese de schimb, vizitați **www.shop.philips.com/service** sau mergeți la distribuitorul dvs. Philips. Puteți, de asemenea, să contactați Centrul de asistență pentru clienți Philips din țara dvs. (consultați broșura de garanție internațională pentru detalii de contact).

Garanție și asistență

Dacă aveți nevoie de informații sau de asistență, vă rugăm să vizitați site-ul web Philips la **www.philips.com/support** sau să consultați broșura de garanție internațională.

Protecția mediului



- Nu aruncați aparatul împreună cu gunoiul menajer la sfârșitul duratei de funcționare, ci predați-l la un punct de colectare autorizat pentru reciclare. În acest fel, ajutați la protejarea mediului înconjurător.



- Bateria reîncărcabilă integrată conține substanțe care pot polua mediul. Scoateți întotdeauna bateria înainte de a scoate din uz aparatul și de a-l preda la un centru de colectare oficial. Predați bateria la un punct de colectare oficial pentru baterii. Dacă nu reușiți să scoateți bateria, puteți duce aparatul la un centru de service Philips. Personalul de la acest centru va îndepărta bateria și o va recicla în conformitate cu normele de protecție a mediului.

Întrebări frecvente

Întrebare	Răspuns
Lumina laserului este dăunătoare pentru ochi?	Nu, nu este. Aparatul a fost testat riguros pentru utilizarea la domiciliu. Totuși, vă sfătuim să nu vă uitați direct în lumină și să evitați să vă între lumina direct în ochi.
Nu pot roti capul de tundere. De ce?	Trebuie să coborâți ghidajul cu laser în poziția „oprit” înainte de a putea roti capul de tundere.
Pot curăța acest aparat sub jet de apă?	Aparatul este etanș și îl puteți curăța sub un jet de apă caldută. Sfat: Pentru a preveni formarea condensului pe geamul ghidajului cu laser, vă sfătuim să nu clătiți aparatul sub jetul de apă de la robinet.
De ce nu se potrivește pieptenele pe capul de tundere?	Pieptenii pot fi utilizați numai atunci când partea lată a capului de tundere este îndreptată spre partea frontală a aparatului. Dacă pieptenele nu se potrivește: 1) Este posibil să fi încercat să îl fixați pe capul de tundere atunci când partea îngustă a capului de tundere era îndreptată spre partea frontală a aparatului. Rotiți capul de tundere pentru a-l amplasa normal în poziția de tundere și apoi glisați pieptenele pe acesta. 2) Ghidajul cu laser este încă în funcțiune. Pentru a tunde cu unul din piepteni, mai întâi trebuie să împingeți ghidajul cu laser în poziția „oprit”.
Care este diferența dintre piepteni?	Pieptenele standard este cel mai potrivit pentru tunderea bărbii la o lungime uniformă. Pieptenele de precizie este potrivit în special pentru tunderea zonelor greu accesibile, de exemplu sub nas.
De ce nu pot să văd lumina laserului?	Ghidajul cu laser este în poziția „oprit”. Porniți ghidajul cu laser apăsând pe partea superioară a acestuia. Ați oprit aparatul cu ghidajul cu laser scos. După 3 minute, ghidajul cu laser se oprește automat. Porniți ghidajul cu laser apăsând pe partea superioară a acestuia. Utilizați aparatul într-o cameră sau o zonă foarte luminoasă. Deplasați-vă într-o cameră sau o zonă în care lumina este mai puțin intensă.
De ce nu pot să văd firele de păr atunci când utilizez ghidajul cu laser?	Probabil utilizați aparatul într-o cameră cu luminozitate prea scăzută. Aprindeți lumina din cameră sau mergeți într-o încăpere sau o zonă în care există mai multă lumină.
Cât timp durează pentru a încărca aparatul pentru doar o sesiune de tuns?	Acest aparat dispune de o funcție de încărcare rapidă. Când aparatul începe să se încarce, ledul din partea inferioară luminează intermitent portocaliu și alb alternativ. După 3 minute ledul din partea inferioară încetează să mai lumineze intermitent portocaliu și luminează intermitent doar alb. În acest moment, bateria conține suficientă energie pentru o sesiune de tuns.

Întrebare

Răspuns

De ce nu văd o linie de laser dreaptă neîntreruptă?

Fasciculul laser din ghidaj poate fi întrerupt deoarece:

Geamul ghidajului cu laser este murdar. Ridicați ghidajul cu laser și ștergeți geamul laserului cu o lavetă.

Există condens în spatele geamului laserului. Ridicați ghidajul cu laser și lăsați-l să se usuce într-o cameră bine aerisită. Ghidajul cu laser se oprește automat după 3 minute.

Nu ați asamblat capul de tundere corect. Împingeți capul de tundere pentru a vă asigura că este montat corect.

Введение

Поздравляем с покупкой продукции Philips! Чтобы воспользоваться всеми преимуществами поддержки Philips, зарегистрируйте прибор на веб-сайте www.philips.com/welcome.

Общее описание (Рис. 1)

- 1 Гребень для аккуратного подравнивания
- 2 Стандартный гребень
- 3 Поворачивающаяся насадка-триммер
- 4 Лазерный указатель
- 5 Направляющий паз для гребня
- 6 Дисплей для установки длины
- 7 Колесико для выбора длины
- 8 Кнопка включения/выключения
- 9 Индикаторы заряда аккумулятора
- 10 Гнездо для маленького штекера
- 11 Адаптер
- 12 Маленький штекер
- 13 Щеточка для очистки
- 14 Футляр для хранения (только для модели BT925/BT9290)

Важная информация

Перед использованием прибора внимательно ознакомьтесь с руководством пользователя и сохраните его для дальнейшего использования в качестве справочного материала.

Опасно!

- Избегайте попадания жидкости на адаптер.

Предупреждение

- Перед подключением прибора убедитесь, что номинальное напряжение, указанное на адаптере, соответствует напряжению местной электросети.
- В конструкцию адаптера входит трансформатор. Запрещается заменять адаптер или присоединять к нему другие штекеры: это опасно.
- Данный прибор не предназначен для использования лицами (включая детей) с ограниченными возможностями сенсорной системы или ограниченными умственными или физическими способностями, а также лицами с недостаточным опытом и знаниями, кроме как под контролем и руководством лиц, ответственных за их безопасность.
- Храните прибор и шнур в недоступном для детей месте.
- Не пользуйтесь прибором в ванной или под душем.

Внимание!

- Всегда проверяйте прибор перед использованием. Не пользуйтесь прибором, если повреждена какая-либо его часть: это может привести к травме.
- Используйте этот прибор только по назначению, как указано в руководстве пользователя.
- Использование прибора, его зарядка и хранение должны производиться при температуре от 5°C до 35°C.





CLASS 1 LASER PRODUCT



- Для зарядки прибора используйте только адаптер, входящий в комплект поставки.
- Перед очисткой прибора с использованием воды убедитесь, что он выключен и отключен от электросети.
- Если прибор подвергался существенным перепадам температуры, давления или влажности, подождите 30 минут перед тем как его использовать.
- Если адаптер поврежден, заменяйте его только таким же адаптером, чтобы обеспечить безопасную эксплуатацию прибора.
- Запрещается использовать для чистки прибора сжатый воздух, губки с абразивным покрытием, абразивные чистящие средства или растворители типа бензина или ацетона.
- Уровень шума: Lc = 65 дБ (А)

Соответствие стандартам

- Прибор соответствует международному стандарту техники безопасности IEC. Его можно промывать под струей воды.
- Этот прибор Philips соответствует всем применимым стандартам и нормам по воздействию электромагнитных полей.

Прибор с лазером класса 1

- В приборе используется лазер класса 1, который соответствует стандарту IEC60825-1.
- В целях безопасной эксплуатации прибора не направляйте лазерный луч в глаза и не смотрите на луч лазера.

Подготовка прибора к работе

Зарядка

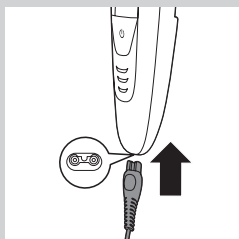

Перед первым использованием прибора или после продолжительного перерыва следует полностью зарядить аккумулятор. Если аккумулятор полностью разряжен, зарядка занимает около 60 минут.

- 1** Убедитесь, что прибор выключен, а лазерный указатель установлен в положение “выключено”.
- 2** Вставьте маленький штекер в прибор и подключите адаптер к розетке электросети.

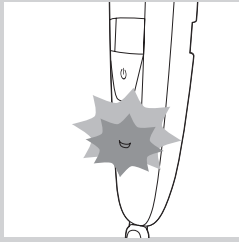

- ▶ Нижний индикатор заряда аккумулятора начнет попеременно мигать оранжевым и белым светом.

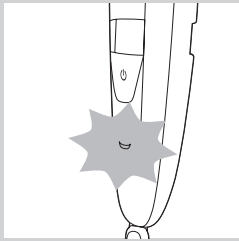

- ▶ Примерно через 3 минуты нижний индикатор заряда аккумулятора начнет мигать белым светом. Это означает, что заряда аккумулятора достаточно для одного сеанса стрижки.
- ▶ В ходе процесса зарядки начинает мигать больше индикаторов, что указывает на увеличение уровня заряда аккумулятора.

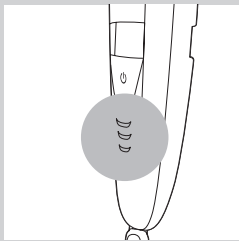

- ▶ По окончании зарядки все индикаторы заряда аккумулятора загорятся белым светом.

Если полностью заряженное устройство все еще подключено к электропитанию, индикатор заряда аккумулятора выключается через 30 минут.

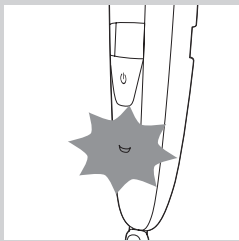

Индикаторы низкого заряда и разрядки аккумулятора

- ▶ Когда аккумулятор почти разряжен, индикатор заряда аккумулятора в нижней части устройства начинает мигать оранжевым светом. При выключении прибора индикатор заряда аккумулятора продолжает мигать оранжевым светом еще несколько секунд.
- ▶ Индикатор заряда аккумулятора в нижней части устройства начинает быстро мигать оранжевым светом при разрядке аккумулятора и выполнении следующих действий:
 - нажатие кнопки включения/выключения;
 - поворот колеса настройки;
 - включение лазерного указателя.

Работа прибора от электросети

Питание прибора может также осуществляться от сети.

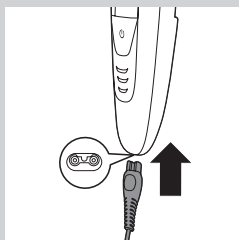

- 1** Вставьте маленький штекер в разъем прибора.
- 2** Подключите адаптер к розетке электросети.

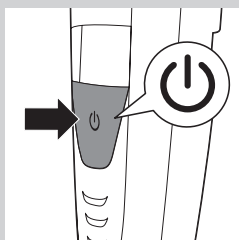

- 3** Нажмите кнопку включения/выключения для включения прибора.

Использование прибора

Используйте этот прибор для подравнивания волос на лице (бороды, усов и висков). Не используйте его для подравнивания волос ниже шеи или волос на голове.

Подравнивание с использованием лазерного указателя

Для создания четкого контура бороды, усов и висков можно использовать лазерный указатель. Лазерный указатель можно использовать с насадкой-триммером, установленной как широкой (32 мм), так и узкой (15 мм) стороной.

Примечание Лазерный указатель можно использовать только при подравнивании без гребня.

Примечание Хотя свет лазерного указателя безвреден для глаз, рекомендуем не смотреть на него вблизи и не направлять лазерный луч в глаза.

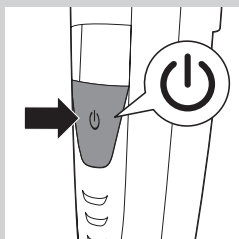
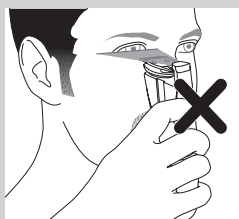

- 1** Нажмите кнопку включения/выключения для включения прибора.

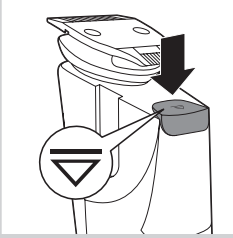

- 2** Для подравнивания с помощью лазерного указателя нажмите на верхнюю часть корпуса лазерного указателя для его включения.
- ▶ Лазерный указатель откроется, и луч лазера будет освещать верхнюю часть насадки-триммера.



Примечание При подравнивании с использованием лазерного указателя перед поворотом насадки-триммера убедитесь, что лазерный указатель установлен в положение “выключено”. Если лазерный указатель не отключить, он может быть поврежден при повороте насадки-триммера.



- 3** Начинайте подравнивание на границе контура бороды, в качестве ориентира используйте лазерный указатель.

Совет. Держите прибор так, чтобы лазерный луч попадал непосредственно на место подравнивания, затем приложите насадку-триммер к коже.

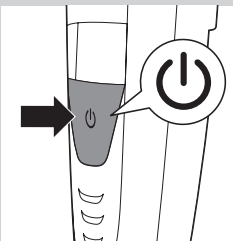

- 4** По окончании нажмите кнопку включения/выключения, чтобы выключить прибор.

Совет. Лазерный указатель отключается автоматически через 3 минуты после выключения прибора. В течение 3 минут после отключения прибора можно использовать лазерный луч, чтобы проверить, насколько ровной и симметричной получилась стрижка.

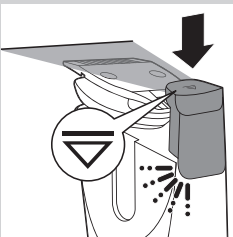

- 5** Нажмите на верхнюю часть лазерного указателя, переключив его в положение “выключено” (до щелчка).

Подравнивание без гребня

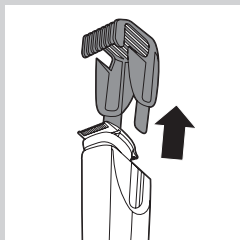

При подравнивании без использования гребня волосы состригаются очень коротко. Насадка-триммер имеет две стороны — 32 мм и 15 мм. Сторона 15 мм позволяет моделировать контур более точно.

1 Снимите гребень (если он установлен) с насадки-триммера. Запрещается снимать гребень, взявшись за гибкую верхнюю часть. Снимайте гребень, взявшись за боковые панели.

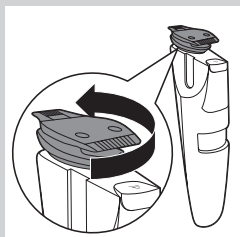

2 Поворачивая насадку-триммер, направьте ее нужной стороной в сторону передней панели прибора.

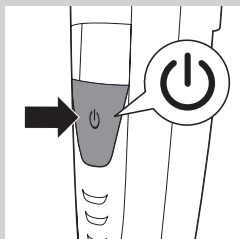

3 Нажмите кнопку включения/выключения для включения прибора.

4 Удерживая прибор в удобном положении, совершайте движения в нужном направлении.

Совет. Для удобного подравнивания волос до короткой длины установите насадку-триммер плоской частью к поверхности кожи и совершайте движения в нужном направлении.

5 По окончании нажмите кнопку включения/выключения, чтобы выключить прибор.

Подравнивание с помощью гребня



В комплект прибора входят два гребня: стандартный и для аккуратного подравнивания. Эти гребни позволяют установить насадку-триммер на определенном расстоянии от кожи. Это расстояние определяет конечную длину волос и может регулироваться поворотом кольца настройки.

- Для подравнивания бороды используйте стандартный гребень.

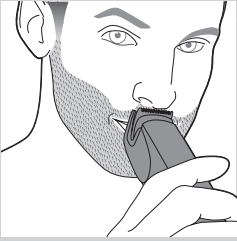

- Используйте гребень для аккуратного подравнивания в труднодоступных местах, например в области под носом.

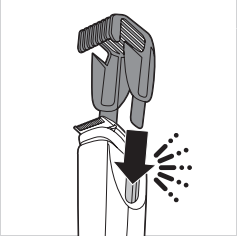

- 1** Установите гребень в направляющие пазы с двух сторон прибора (должен прозвучать щелчок).

Примечание Гребень нельзя установить на насадку-триммер, если сторона длиной 15 мм повернута в сторону передней панели прибора. В таком случае, прежде чем устанавливать гребень на насадку-триммер, поверните насадку-триммер.

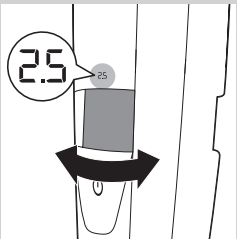

- 2** С помощью кольца настройки выберите длину.

- Выбранная длина загорится на передней панели прибора.
- Можно выбрать длину от 0,4 до 7 мм (см. таблицу "Настройки длины" ниже).

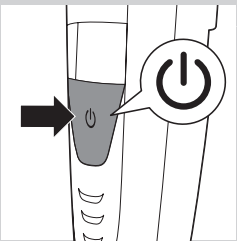

- 3** Нажмите кнопку включения/выключения для включения прибора.

- 4** Подравнивая бороду, медленно перемещайте гребень по волосам.

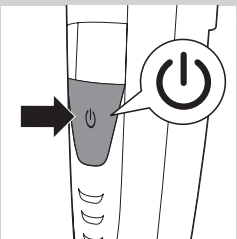

- 5** По окончании нажмите кнопку включения/выключения, чтобы выключить прибор.

Советы

- Следите, чтобы зубцы гребня всегда были направлены в сторону движения прибора.
- Для получения ровной стрижки следите, чтобы плоская сторона гребня полностью прилегала к коже.
- Так как волосы на различных участках растут в разных направлениях, прибор необходимо перемещать в разных направлениях (вверх, вниз или поперек).
- Подравнивание легче производить на сухой коже и волосах.

Настройки длины

мм				
0,4	0,6	0,8	1,0	1,2
1,4	1,6	1,8	2,0	2,5
3,0	3,5	4,0	4,5	5,0
6,0	7,0			

Очистка и уход

Всегда очищайте устройство после использования.

Запрещается использовать для чистки прибора сжатый воздух, губки с абразивным покрытием, абразивные чистящие средства или растворители типа бензина или ацетона.

Примечание Смазывание насадки-триммера не требуется.

Очистка прибора и гребней

- 1** Выключите прибор.
- 2** Снимите гребень с насадки-триммера, потянув ее на себя.
- 3** Промойте насадку-триммер под струей теплой воды или очистите при помощи щеточки для очистки (входит в комплект).
- 4** Промойте гребни под струей воды или очистите при помощи прилагаемой щеточки для очистки.

Совет. Прежде чем убрать прибор в чехол на хранение, тщательно высушите его с открытым лазерным указателем в хорошо проветриваемой комнате.

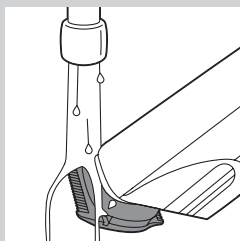
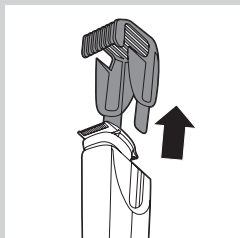

Очистка крепления насадки-триммера

Примечание Обязательно очищайте крепление насадки-триммера по меньшей мере раз в три месяца.

1 Выключите прибор.

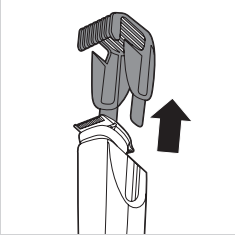

2 Снимите гребень с насадки-триммера, потянув ее на себя.

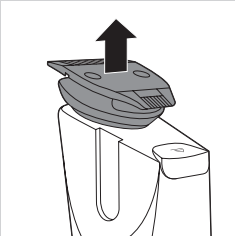

3 Снимите насадку-триммер с прибора.

Примечание Во избежание повреждения лазерного указателя, перед тем как снять насадку-триммер, всегда устанавливайте его в положение "выключено".

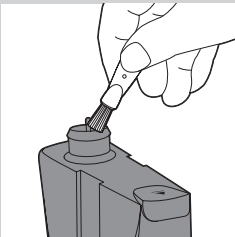

4 Крепление насадки-триммера очистите с помощью прилагаемой щеточки для очистки.

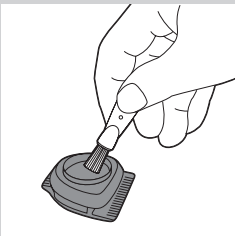

5 Внутренние части насадки-триммера также очистите прилагаемой щеточкой для очистки.

6 После очистки снова установите насадку-триммер на прибор.

Заказ аксессуаров

Чтобы приобрести аксессуары или запасные части, посетите веб-сайт www.shop.philips.com/service или обратитесь в местную торговую организацию Philips. Вы также можете обратиться в местный центр поддержки потребителей Philips (контактные данные указаны на гарантийном талоне).

Гарантия и поддержка

Для получения поддержки или информации посетите веб-сайт Philips **www.philips.com/support** или ознакомьтесь с информацией на гарантийном талоне.

Защита окружающей среды



- После окончания срока службы не выбрасывайте прибор вместе с бытовыми отходами. Передайте его в специализированный пункт для дальнейшей утилизации. Этим вы поможете защитить окружающую среду.



- Аккумулятор содержит вещества, загрязняющие окружающую среду. После окончания срока службы прибора и передачи его для утилизации аккумулятора необходимо извлечь. Аккумулятор следует утилизировать в специализированных пунктах. Если при извлечении аккумулятора возникли затруднения, можно передать прибор в сервисный центр Philips, где аккумулятор извлекут и утилизируют безопасным для окружающей среды способом.

Часто задаваемые вопросы

Вопрос

Ответ

Свет лазерного луча вреден для глаз?

Нет. Прибор безопасен для домашнего использования, что доказано многочисленными испытаниями. Тем не менее, не направляйте лазерный луч в глаза и не смотрите на луч лазерного указателя вблизи.

Почему не удается повернуть насадку-триммер?

Перед поворотом насадки-триммера лазерный указатель необходимо установить в положение "выключено".

Прибор можно мыть в проточной воде?

Корпус прибора является водонепроницаемым, поэтому его можно мыть под струей теплой воды.

Совет. Во избежание скопления конденсата на окошке лазера, рекомендуем не промывать прибор водопроводной водой.

Почему гребень не удается установить на насадку-триммер?

Гребень можно использовать, только если широкая сторона насадки-триммера повернута в сторону передней панели прибора. Если гребень не удастся установить, причина может быть в следующем:

- 1) Возможно, вы пытались установить гребень на насадку-триммер, когда насадка-триммер была направлена в сторону передней панели прибора узкой стороной. Поверните насадку-триммер в стандартное положение и установите гребень.

Вопрос

Ответ

2) Лазерный указатель не выключен. Для подравнивания с использованием гребня лазерный указатель необходимо установить в положение "выключено".

Чем различаются гребни?

Стандартный гребень больше подходит для равномерного подравнивания бороды. Гребень для аккуратного подравнивания специально предназначен для подравнивания волос в труднодоступных местах, например под носом.

Почему луч лазерного указателя не виден?

Лазерный указатель установлен в положение "выключено". Включите лазерный указатель, нажав на его верхнюю часть.

Прибор был выключен, при этом лазерный указатель не был убран. Через 3 минуты лазерный указатель отключается автоматически. Включите лазерный указатель, нажав на его верхнюю часть.

Прибор используется в помещении с ярким освещением. Используйте прибор в помещении с менее интенсивным уровнем освещения.

Почему в луче лазерного указателя не видны волосы?

Скорее всего, прибор используется в помещении с плохим освещением. Включите свет или перейдите в помещение с более высоким уровнем освещения.

Как долго нужно заряжать прибор для проведения одного сеанса стрижки?

В приборе предусмотрена функция быстрой подзарядки. В начале зарядки нижний индикатор начинает попеременно мигать оранжевым и белым светом. Через 3 минуты нижний индикатор начинает мигать только белым светом: теперь заряда аккумулятора хватит на один сеанс стрижки.

Почему луч лазерного указателя прерывается?

Луч лазерного указателя может прерываться по следующим причинам:

Окошко лазерного указателя загрязнено. Откройте лазерный указатель и протрите окошко лазера тканью.

В окошке лазера скопился конденсат. Откройте лазерный указатель и просушите в хорошо проветриваемом помещении. Лазерный указатель выключится автоматически через 3 минуты.

Насадка-триммер собрана неправильно. Нажмите на насадку и убедитесь, что она собрана правильно.

Úvod

Gratulujeme Vám ku kúpe a vitajte medzi zákazníkmi spoločnosti Philips!
Ak chcete využiť všetky výhody zákazníckej podpory spoločnosti Philips, zaregistrujte svoj výrobok na adrese **www.philips.com/welcome**.

Opis zariadenia (Obr. 1)

- 1 Hrebeňový nástavec na presné zastrihávanie
- 2 Štandardný hrebeňový nástavec na zastrihávanie
- 3 Otočná zastrihávacia hlava
- 4 Laserové navádzanie
- 5 Vodiaca drážka pre hrebeňový nástavec na zastrihávanie
- 6 Ukazovateľ nastavenia dĺžky
- 7 Nastavovacie koliesko na nastavenie dĺžky
- 8 Vypínač
- 9 Kontrolné svetlá batérie
- 10 Konektor pre malú koncovku
- 11 Adaptér
- 12 Malá koncovka
- 13 Čistiaca kefka
- 14 Úložné puzdro (len model BT925/BT9290)

Dôležité

Pred použitím zariadenia si pozorne prečítajte tento návod na použitie a uschovajte si ho na použitie v budúcnosti.

Nebezpečenstvo

- Adaptér udržiavajte v suchu.

Varovanie

- Pred pripojením zariadenia do siete skontrolujte, či napätie uvedené na adaptéri zodpovedá napätiu v sieti.
- Súčasťou adaptéra je transformátor. Adaptér nesmiete oddeliť a vymeniť za iný typ zástrčky, lebo by ste mohli spôsobiť nebezpečnú situáciu.
- Spotrebič nie je určený na používanie osobami (vrátane detí) so zníženými fyzickými, zmyslovými alebo mentálnymi schopnosťami alebo s nedostatkom skúseností a vedomostí, pokiaľ im osoba zodpovedná za ich bezpečnosť neposkytuje dohľad alebo ich nepoučila o používaní spotrebiča.
- Zariadenie a kábel udržiavajte mimo dosahu detí.
- Zariadenie nepoužívajte vo vani ani v sprche.

Výstraha

- Pred každým použitím zariadenie skontrolujte. Ak je ktorákoľvek zo súčiastok zariadenia poškodená alebo pokazená, zariadenie nepoužívajte, aby ste predišli úrazu.
- Toto zariadenie používajte len na predpísaný účel podľa pokynov uvedených v návode na používanie.
- Zariadenie používajte, nabíjajte a skladujte pri teplotách 5 °C až 35 °C.
- Na nabíjanie zariadenia používajte len dodaný adaptér.
- Pred čistením pod tečúcou vodou sa musí zariadenie vypnúť a odpojiť od elektrickej siete.



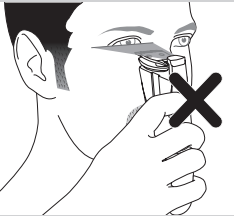

- Pri náhlej zmene teploty, tlaku alebo vlhkosti, nechajte zariadenie pred jeho použitím 30 minút prispôbiť okolitým podmienkam.
- Ak je poškodený adaptér, nechajte ho vymeniť za niektorý z originálnych typov, aby ste predišli nebezpečným situáciám.
- Na čistenie zariadenia nikdy nepoužívajte stlačený vzduch, drôtenky, drsné čistiace prostriedky ani agresívne kvapaliny ako benzín alebo acetón.
- Deklarovaná hodnota emisie hluku je 65 dB(A), čo predstavuje hladinu A akustického výkonu vzhľadom na referenčný akustický výkon 1 pW.

Súlad zariadenia s normami

- Zariadenie vyhovuje medzinárodne schváleným bezpečnostným predpisom IEC a môžete ho bezpečne čistiť pod tečúcou vodou.
- Tento spotrebič značky Philips vyhovuje všetkým príslušným normám a smerniciam týkajúcim sa vystavenia elektromagnetickým poliam.

Výrobok s laserom triedy 1

- Výrobok obsahuje laserové navádzanie triedy 1, ktoré je v súlade s normou IEC60825-1.
- Aby sa predišlo všetkým rizikám, laserový lúč nesmerujte do očí a nepozerajte sa priamo do laserového lúča.

Príprava na použitie

Nabíjanie

Pred prvým použitím alebo po dlhšom čase, keď ste zariadenie nepoužívali, nechajte batériu úplne nabiť.

Ak je batéria zariadenia úplne vybitá, nabíjanie trvá približne 60 minút.

- 1** Uistite sa, že je zariadenie vypnuté a laserové navádzanie je v polohe „vyp.“.
- 2** Malú koncovku pripojte k zariadeniu a adaptér zapojte do elektrickej zásuvky.

- Spodné kontrolné svetlo batérie začne najskôr striedavo blikať naoranžovo a nabielo.

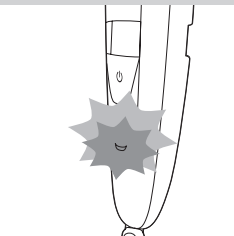
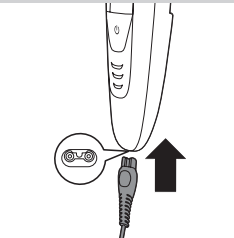

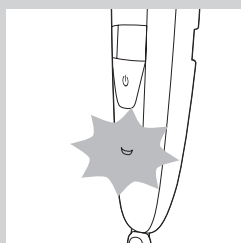

- ▶ Po uplynutí pribl. 3 minút začne spodné kontrolné svetlo batérie blikať len nabíelo. V tomto bode obsahuje batéria dostatok energie na jedno ostríhanie bez pripojenia do siete.
- ▶ Ak necháte zariadenie aj naďalej nabíjať, začnú blikať ďalšie kontrolné svetlá označujúce stúpajúcu úroveň nabitia batérie.

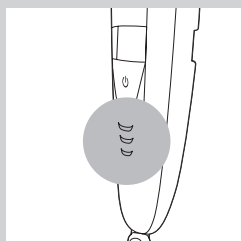

- ▶ Keď je zariadenie úplne nabité, všetky kontrolné svetlá batérie nepretržite svietia nabíelo.

Ak je zariadenie pripojené do siete aj po úplnom nabití batérie, kontrolné svetlá batérie sa po 30 minútach vypnú.

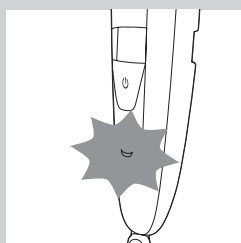

Signály označujúce takmer vybitú a úplné vybitú batériu

- ▶ Keď je batéria takmer vybitá, spodné kontrolné svetlo batérie začne blikať naoranžovo. Keď zariadenie vypnete, spodné kontrolné svetlo batérie bude ešte niekoľko sekúnd blikať naoranžovo.
- ▶ Kontrolné svetlo batérie v spodnej časti zariadenia rýchlo blinká naoranžovo v prípade, ak je batéria vybitá alebo ak:
 - stlačíte vypínač,
 - otočíte nastavovacie koliesko,
 - aktivujete laserové navádzanie.

Stríhanie so zariadením pripojeným do siete

Zariadenie môžete taktiež používať s napájaním zo siete.

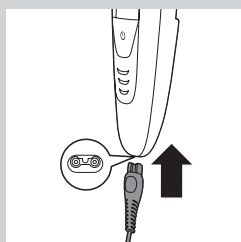

- 1** Malú koncovku pripojte do zásuvky na zariadení.
- 2** Adaptér pripojte do sieťovej elektrickej zásuvky.

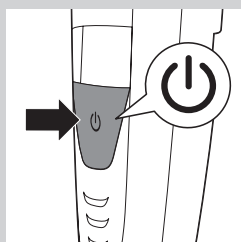

- 3** Stlačením vypínača zapnete zariadenie.

Používanie zariadenia

Zariadenie môžete používať na zastrihávanie chĺpkov v oblasti tváre (brada, fúzy a bokombrady). Toto zariadenie nie je určené na zastrihávanie dolných častí tela ani ľudských vlasov.

Zastrihávanie s laserovým navádzaním

Laserové navádzanie môžete používať na tvarovanie línie brady, bokombrád a fúzov. Laserové navádzanie možno používať spolu s 32 mm (1,25 palca) aj 15 mm (0,6 palca) stranou zastrihávacej hlavy.

Poznámka: Laserové navádzanie možno použiť len pri zastrihávaní bez hrebeňového nástavca.

Poznámka: Aj napriek tomu, že svetlo vychádzajúce z laserového navádzania nie je škodlivé pre oči, odporúčame, aby ste sa do svetla nepozerali a zabránili jeho žiareniu do očí.

1 Stlačením vypínača zapnete zariadenie.

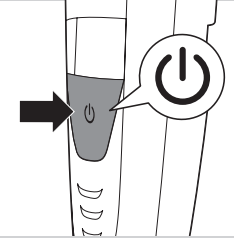
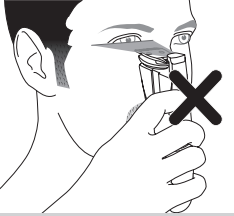

2 Ak chcete zastrihávať s laserovým navádzaním, stlačte hornú časť laserového navádzania a zapnite ho.

► Laserové navádzanie sa vysunie a jeho svetlo bude svietiť ponad vrchnú časť zastrihávacej hlavy.

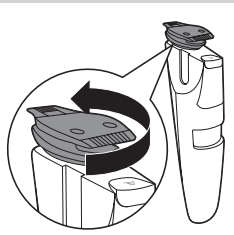
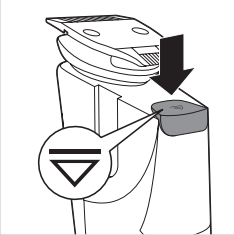

Poznámka: Pri zastrihávaní s laserovým navádzaním sa uistite, že pred otočením zastrihávacej hlavy zatlačíte laserové navádzanie do polohy „vyp.“ Ak sa pokúsíte otočiť zastrihávaciu hlavu s vysunutým laserovým navádzaním, môžete laserové navádzanie poškodiť.

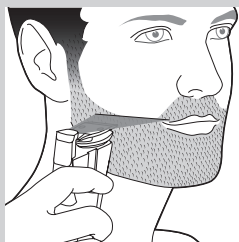

- 3** Začnite zastrihávať a tvarovať línie brady a laserové navádzanie vám bude počas zastrihávania naznačovať smer strihania.

Tip: Zariadenie držte tak, aby laserové svetlo smerovalo presne na líniu, ktorú chcete upraviť, a potom priložte zastrihávaciu hlavu k pokožke.

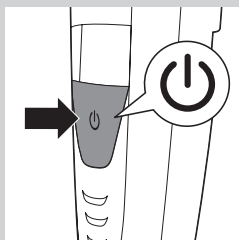

- 4** Po skončení zastrihávania stlačením vypínača vypnite zariadenie.

Tip: Ak motor zariadenia nepracuje, laserové navádzanie sa po 3 minútach automaticky vypne. Pred uplynutím 3 minút a automatickým vypnutím laserového navádzania môžete pomocou laserového navádzania skontrolovať, či sú línie brady symetrické alebo rovné.

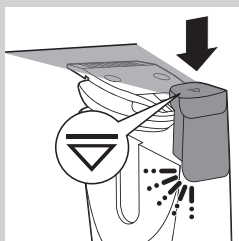

- 5** Zatlačením vrchnej časti laserového navádzania uzamknite laserové navádzanie do polohy „vyp.“ („cvaknutie“).

Zastrihávanie bez hrebeňového nástavca

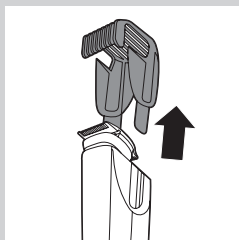

Pri zastrihávaní bez hrebeňového nástavca sú chlípky zastrihávané tesne pri pokožke. Zastrihávacia hlava má 32 mm (1,25 palca) a 15 mm (0,6 palca) stranu. 15 mm (0,6 palca) strana zastrihávacej hlavy umožňuje presnejšie formovanie a tvarovanie kontúr ako 32 mm (1,25 palca) strana.

- 1** Ak je na zastrihávacej hlave nasadený jeden z hrebeňových nástavcov, vytiahnite ho.

Nikdy neťahajte za pružný koniec hrebeňového nástavca. Ťahajte vždy za bočné strany.

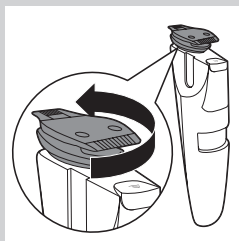

- 2** Zastrihávaciu hlavu otočte tak, aby strana, ktorú chcete použiť, smerovala k prednej časti zariadenia.

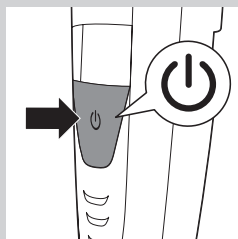

3 Stlačením vypínača zapnite zariadenie.

4 Zariadenie držte v polohe, ktorá najviac vyhovuje oblasti určenej na zastrihávajúce, a zariadením pohybujte v požadovanom smere.

Tip: Na pohodlné zastrihávajúce tesne pri pokožke priložte plochú stranu zastrihávacej hlavy k pokožke a zariadením pohybujte v požadovanom smere.

5 Po skončení zastrihávajúce stlačením vypínača vypnite zariadenie.

Strihanie s hrebeňovým nastavcom



Zariadenie sa dodáva s dvomi hrebeňovými nastavcami: štandardným hrebeňovým nastavcom a hrebeňovým nastavcom na presné zastrihávajúce. Tieto hrebeňové nastavce udržiavajú zastrihávajúcu hlavu v určitej vzdialenosti od pokožky. Táto vzdialenosť určuje zostávajúcu dĺžku chĺpkov a možno ju nastaviť otočením nastavovacieho kolieska.

- Štandardný hrebeňový nastavec používajte na zastrihávajúce brady.



- Hrebeňový nastavec na presné zastrihávajúce používajte na zastrihávajúce ťažko dostupných oblastí, ako je napr. oblasť pod nosom.

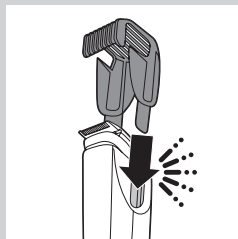

1 Hrebeňový nastavec zasuňte do vodiacich drážok po oboch stranách zariadenia („cvaknutie“).

Poznámka: Hrebeňový nastavec nepasuje na zastrihávajúcu hlavu správne, ak 15 mm (0,6 palca) strana smeruje k prednej časti zariadenia. V takomto prípade otočte pred nasadením hrebeňového nastavca zastrihávajúcu hlavu.

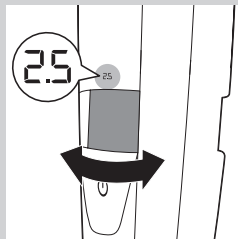

2 Otočením nastavovacieho kolieska vyberte nastavenie dĺžky.

- Na prednej strane zariadenia sa rozsvieti vybrané nastavenie dĺžky.
- Môžete vybrať dĺžku od 0,4 mm do 7 mm (pozrite si tabuľku v nižšie uvedenej časti „Nastavenia dĺžky“).

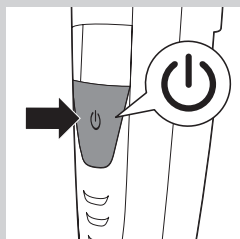

3 Stlačením vypínača zapnite zariadenie.

4 Pomalými pohybmi prechádzajte hrebeňovým nástavcom na zastrihávanie cez chlčky na brade.

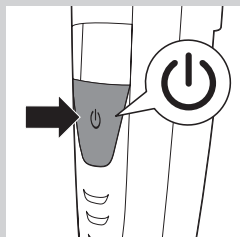

5 Po skončení zastrihávania stlačením vypínača vypnite zariadenie.

Tipy

- Zuby hrebeňového nástavca na zastrihávanie musia byť vždy obrátene v smere pohybu strojčeka.
- Plochá strana hrebeňa na zastrihávanie sa musí neustále dotýkať povrchu pokožky, inak nedosiahnete rovnomernú dĺžku strihu.
- Keďže chlčky rastú rôznymi smermi, musíte zariadením pohybovať rôznymi smermi (nahor, nadol alebo priečne).
- Zastrihávanie je jednoduchšie, ak sú chlčky a pokožka suché.

Nastavenia dĺžky

mm				
0,4	0,6	0,8	1,0	1,2
1,4	1,6	1,8	2,0	2,5
3,0	3,5	4,0	4,5	5,0
6,0	7,0			

Čistenie a údržba

Po každom použití zariadenie očistite.

Na čistenie zariadenia nikdy nepoužívajte stlačený vzduch, drôtenky, drsné čistiace prostriedky ani agresívne kvapaliny ako benzín alebo acetón.

Poznámka: Zastrihávacia hlava nevyžaduje mazanie.

Čistenie zariadenia a hrebeňových nastavcov

- 1 Vypnite zariadenie.
- 2 Stiahnite hrebeňový nastavec zo zastrihávacej hlavy.

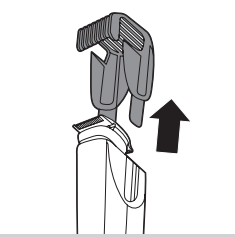

- 3 Zastrihávaciu hlavu očistite pod tečúcou vlažnou vodou alebo ju vyčistite pomocou dodanej čistiacej kefky.

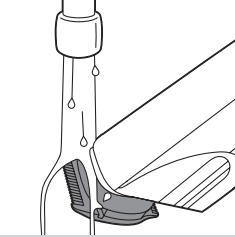

- 4 Hrebeňové nastavce na zastrihávanie očistite pod tečúcou vodou alebo pomocou dodanej čistiacej kefky.



Tip: Aby ste sa uistili, že je zariadenie pred odložením do puzdra suché, nechajte zariadenie s vysunutým laserom vysušiť v dobre vetranej miestnosti.

Čistenie konektora zastrihávacej hlavy

Poznámka: Dbajte na to, aby ste konektor zastrihávacej hlavy čistili minimálne raz za tri mesiace.

- 1 Vypnite zariadenie.
- 2 Stiahnite hrebeňový nastavec zo zastrihávacej hlavy.

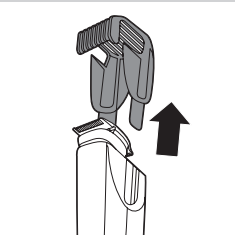

- 3 Stiahnite zastrihávaciu hlavu zo zariadenia.

Poznámka: Aby ste zabránili poškodeniu laserového navádzania, pred vysunutím zastrihávacej hlavy zatlačte laserové navádzanie do polohy „vyp.“.

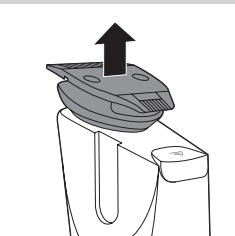

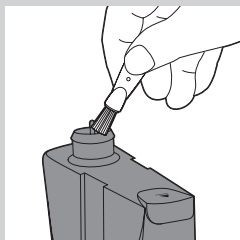

- 4** Pomocou dodanej čistiacej kefky vyčistíte konektor zastrihávacej hlavy.

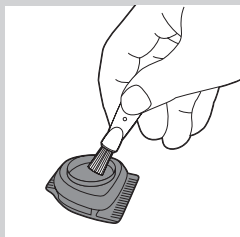

- 5** Pomocou dodanej čistiacej kefky vyčistíte vnútornú časť zastrihávacej hlavy.

- 6** Po dokončení čistenia nasad'te zastrihávaciu hlavu späť na zariadenie.

Objednávanie príslušenstva

Ak si chcete zakúpiť príslušenstvo alebo náhradné diely, navštívte webovú stránku **www.shop.philips.com/service**, prípadne sa obráťte na predajcu výrobkov značky Philips. Obrátiť sa môžete aj na Stredisko starostlivosti o zákazníkov spoločnosti Philips vo vašej krajine (podrobnosti nájdete v priloženom celosvetovo platnom záručnom liste).

Záruka a podpora

Ak potrebujete informácie alebo podporu, navštívte webovú stránku spoločnosti Philips na adrese **www.philips.com/support** alebo si preštudujte informácie v celosvetovo platnom záručnom liste.

Životné prostredie



- Zariadenie na konci jeho životnosti neodhadzujte spolu s bežným komunálnym odpadom, ale kvôli recyklácii ho zanezte na miesto oficiálneho zberu. Pomôžete tak chrániť životné prostredie.



- Zabudovaná nabíjateľná batéria obsahuje látky, ktoré môžu znečistiť životné prostredie. Pred likvidáciou zariadenia alebo jeho odovzdaním na mieste oficiálneho zberu batérie vyberte. Batériu odovzdajte na mieste oficiálneho zberu pre batérie. Ak máte problémy s vybratím batérie, zariadenie môžete tiež zaniest' do servisného centra spoločnosti Philips, kde batériu vyberú a odstránia spôsobom, ktorý je bezpečný pre životné prostredie.

Často kladené otázky

Otázka	Odpoveď
Je laserové svetlo škodlivé pre moje oči?	Nie, nie je. Zariadenie bolo dôkladne testované pre domáce použitie. Aj napriek tomu však odporúčame, aby ste sa do svetla nepozerali a zabránili jeho priamemu žiareniu do očí.
Nemôžem otočiť' zastrihávaciu hlavu. Prečo?	Pred otočením zastrihávacej hlavy musíte laserové navádzanie zatlačiť' do polohy „vyp.“.
Môžem zariadenie čistiť' pod tečúcou vodou?	Holiaci strojček je vodotesný a môžete ho očistiť' pod tečúcou vlažnou vodou. Tip: Ak chcete zabrániť' kondenzácii vody na okne lasera, odporúčame, aby ste zariadenie neoplachovali pod tečúcou vodou.
Prečo hrebeňový nástavec nepasuje na zastrihávaciu hlavu?	Hrebeňové nástavce možno použiť' len v prípade, že široká strana zastrihávacej hlavy smeruje k prednej časti zariadenia. Ak hrebeňový nástavec nepasuje na zastrihávaciu hlavu: 1) Hrebeňový nástavec ste sa snažili nasadiť' na zastrihávaciu hlavu, pričom jej úzka časť' smerovala k prednej časti zariadenia. Otočte zastrihávaciu hlavu do normálnej polohy zastrihávania a potom na ňu nasuňte hrebeňový nástavec. 2) Laserové navádzanie je stále zapnuté. Ak chcete pri zastrihávaní použiť' jeden z hrebeňových nástavcov, musíte najskôr zatlačiť' laserové navádzanie do polohy „vyp.“.
Aký je rozdiel medzi hrebeňovými nástavcami?	Štandardný hrebeňový nástavec je vhodný na rovnomerné zastrihávanie brady. Hrebeňový nástavec na presné zastrihávanie je ideálny na zastrihávanie ťažko dostupných oblastí, ako napr. oblasť' pod nosom.
Prečo nevidím laserové svetlo?	Laserové navádzanie je v polohe „vyp.“. Stlačte vrchnú časť' laserového navádzania a zapnite ho. Vyplí ste zariadenie a laserové navádzanie zostalo vysunuté. Laserové navádzanie sa po 3 minútach automaticky vypne. Stlačte vrchnú časť' laserového navádzania a zapnite ho. Zariadenie používate v miestnosti alebo priestore s veľmi jasným osvetlením. Presuňte sa do miestnosti alebo priestoru s nižšou úrovňou jasu osvetlenia.

Otázka	Odpoveď
Prečo pri používaní laserového navádzania nevidím chĺpky?	Zariadenie pravdepodobne používate v príliš tmavej miestnosti alebo priestore. Zapnite svetlo alebo sa presuňte do lepšie osvetlenej miestnosti alebo priestoru.
Ako dlho trvá nabíjanie zariadenia na jedno ostrihanie?	Toto zariadenie má funkciu rýchleho nabíjania. Keď sa zariadenie začne nabíjať, spodné kontrolné svetlo bliká striedavo naoranžovo a nabiele. Po 3 minútach spodné kontrolné svetlo prestane blikáť naoranžovo a začne blikáť len nabiele. V tomto bode obsahuje batéria dostatok energie na jedno ostrihanie bez pripojenia do siete.
Prečo nevidím rovnú a neprerušovanú laserovú čiaru?	Laserové svetlo vychádzajúce z laserového navádzania môže byť prerušované z nasledovných dôvodov:
	Okno lasera laserového navádzania je znečistené. Vysuňte laserové navádzanie a pomocou handričky vyčistite okno lasera.
	Za oknom lasera je skondenovaná voda. Vysuňte laserové navádzanie a nechajte ho vysušiť v dobre vetranej miestnosti. Laserové navádzanie sa po 3 minútach automaticky vypne.
	Zastrihávacia hlava je nasadená nesprávne. Zatlačením zastrihávacej hlavy nadol sa uistíte, že je správne nasadená.

Uvod

Čestitamo vam za nakup in dobrodošli pri Philipsu! Če želite popolnoma izkoristiti podporo, ki jo nudi Philips, registrirajte izdelek na www.philips.com/welcome.

Splošni opis (Sl. 1)

- 1 Glavnik za natančno prirezovanje
- 2 Standardni prirezovalni glavnik
- 3 Vrtljiva prirezovalna glava
- 4 Lasersko vodilo
- 5 Vodilni utor za prirezovalni glavnik
- 6 Prikaz nastavljene dolžine
- 7 Kolesce za nastavitev dolžine
- 8 Gumb za vklop/izklop
- 9 Indikatorji baterije
- 10 Vtičnica za majhen vtič
- 11 Adapter
- 12 Manjši vtič
- 13 Čistilna ščetka
- 14 Torbica za shranjevanje (samo BT925/BT9290)

Pomembno

Pred uporabo aparata natančno preberite ta uporabniški priročnik in ga shranite za poznejšo uporabo.

Nevarnost

- Adapterja ne močite.

Opozorilo

- Preden aparat priključite na električno omrežje, preverite, ali na adapterju navedena napetost ustreza napetosti lokalnega električnega omrežja.
- V adapterju je vgrajen transformator. Odstranitev in zamenjava adapterja z drugim nista dovoljeni, saj to lahko povzroči nevarnost.
- Aparat ni namenjen uporabi s strani otrok in oseb z zmanjšanimi telesnimi, čutnimi ali duševnimi sposobnostmi ali oseb s pomanjkljivimi izkušnjami in znanjem, razen če jih pri uporabi nadzoruje ali jim svetuje oseba, ki je odgovorna za njihovo varnost.
- Aparat in kabel hranite izven dosega otrok.
- Aparata ne uporabljajte v kadi ali pod prho.

Previdno

- Aparat pred uporabo vedno preglejte. Aparata ne uporabljajte, če je kateri izmed delov poškodovan ali zlomljen, saj se lahko poškodujete.
- Aparat uporabljajte samo v predvideni namen, ki je naveden v uporabniškem priročniku.
- Aparat uporabljajte, polnite in hranite pri temperaturi med 5 °C in 35 °C.
- Aparat polnite samo s priloženim adapterjem.
- Pred spiranjem pod tekočo vodo aparat izklopite in izključite iz električnega omrežja.
- Če je bil aparat izpostavljen veliki temperaturni razliki, tlaku ali vlagi, pred uporabo počakajte 30 minut, da se prilagodi razmeram.

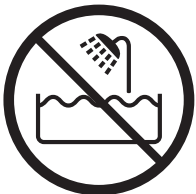



- Če je adapter poškodovan, ga obvezno zamenjate z originalnim nadomestnim delom, da se izognete nevarnosti.
- Aparata ne čistite s stisnjenim zrakom, čistilnimi gobicami, jedkimi čistili ali agresivnimi tekočinami, kot je bencin ali aceton.
- Raven hrupa: Lc = 65 dB(A)

Skladnost s standardi

- Aparat ustreza mednarodno sprejetim varnostnim predpisom IEC in ga lahko varno čistite pod tekočo vodo.
- Ta Philipsov aparat ustreza vsem veljavnim standardom in predpisom glede izpostavljenosti elektromagnetnim poljem.

CLASS 1 LASER PRODUCT

Laserski izdelek razreda 1

- Izdelek vsebuje lasersko vodilo razreda 1, ki je skladno s standardom IEC60825-1.

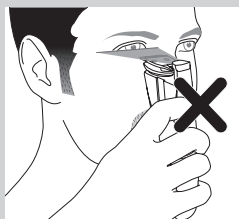

- Da preprečite vse nevarnosti, laserski žarek usmerite proč od oči in ne glejte naravnost v laserski žarek.

Priprava za uporabo

Polnjenje

Pred prvo uporabo ali po daljšem času neuporabe aparat popolnoma napolnite.

Če je aparat popolnoma prazen, traja polnjenje približno 60 minut.

- 1** Aparat mora biti izklopljen, lasersko vodilo pa na položaju za izklop.
- 2** Vstavite manjši vtič v aparat in adapter v omrežno vtičnico.

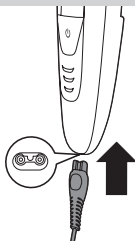

- Spodnji indikator baterije najprej izmenično utripa oranžno in belo.



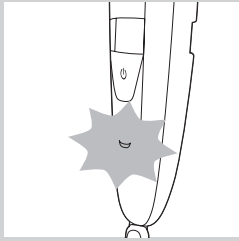

- ▶ Po 3 minutah spodnji indikator baterije začne utripati samo belo. To pomeni, da baterija vsebuje dovolj energije za eno brezžično prirezovanje.
- ▶ Ko se polnjenje nadaljuje, začne utripati več indikatorjev, kar označuje, da se stopnja napoljenosti baterije povečuje.

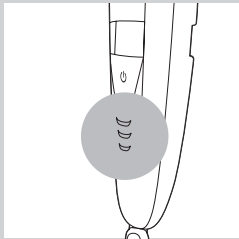

- ▶ Ko je aparat povsem napolnjen, vsi indikatorji baterije začnejo svetiti belo.

Če je povsem napolnjen aparat še vedno priključen na električno omrežje, indikatorji baterije po približno 30 minutah ugasnejo.

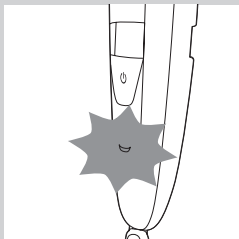

Signala za šibko in prazno baterijo

- ▶ Ko je baterija skoraj prazna, spodnji indikator baterije začne utripati oranžno. Ko aparat izklopite, spodnji indikator baterije še nekaj sekund utripa oranžno.
- ▶ Indikator baterije na spodnjem delu aparata oranžno utripa hitreje, ko je baterija prazna in ko:
 - pritisnete gumb za vklop/izklop,
 - obrnete kolesce,
 - vklopite lasersko vodilo.

Prirezovanje, ko je aparat priključen na električno omrežje

Aparat lahko uporabljate tudi, ko je priključen na električno omrežje.

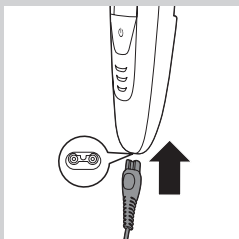

- 1** Manjši vtič vstavite v vtičnico aparata.
- 2** Adapter vključite v stensko vtičnico.

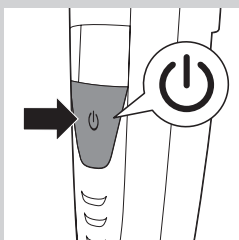

- 3** Za vklop aparata pritisnite gumb za vklop/izklop.

Uporaba aparata

Aparat lahko uporabljate za prerezovanje obraznih dlak (brade, brkov in zalizcev). Ne uporabljajte ga za prerezovanje nižje po telesu ali lasišča.

Prerezovanje z laserskim vodilom

Lasersko vodilo lahko uporabljate za oblikovanje brade, zalizcev in brkov. Uporabljate ga lahko z 32 mm (1,25-palčno) in 15 mm (0,6-palčno) stranjo prerezovalne glave.

Opomba: Lasersko vodilo lahko uporabljate samo pri prerezovanju brez glavnika.

Opomba: Čeprav svetloba laserskega vodila ne škoduje očem, vam priporočamo, da ne gledate naravnost v svetlobo in da svetlobe ne usmerjate v oči.

1 Za vklop aparata pritisnite gumb za vklop/izklop.

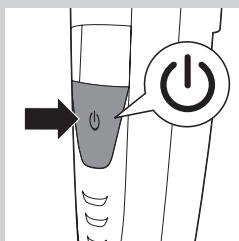

2 Če želite prerezovati z laserskim vodilom, pritisnite na vrh laserskega vodila, da ga vklopíte.

Lasersko vodilo izskoči, njegova svetloba pa sveti čez vrh prerezovalne glave.

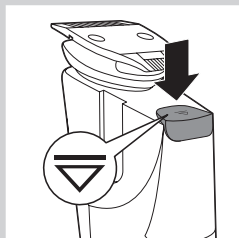

Opomba: Če prerezujete z laserskim vodilom, ga premaknite na položaj za izklop, preden obrnete prerezovalno glavo. Če prerezovalno glavo poskušate obrniti, ko je lasersko vodilo še zunaj, vodilo lahko poškodujete.

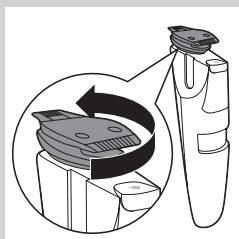

3 Začnite prerezovati na mestih, kjer želite oblikovati robove brade, in si med prerezovanjem pomagajte z laserskim vodilom.

Namig: Aparat držite tako, da laserska svetloba sije natanko na rob, ki ga želite prerezati, nato pa prerezovalno glavo položite na kožo.

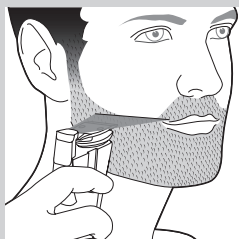

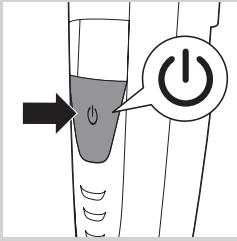

- 4** Ko končate, pritisnite gumb za vklop/izklop, da izklopite aparat.

Namig: Če motor aparata ne deluje, se lasersko vodilo v 3 minutah samodejno izklopi. V 3 minutah pred samodejnim izklopom laserskega vodila lahko z vodilom preverite, ali je oblika brade simetrična oziroma ravna.

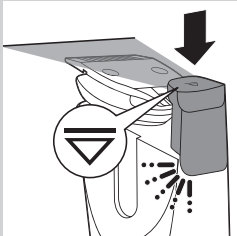

- 5** Pritisnite na vrh laserskega vodila, da ga zaklenete na izklopljeni položaj ("klik").

Prirezovanje brez glavnika

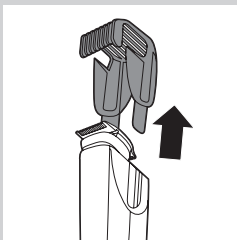

Če prirezujete brez glavnika, bodo dlake odrezane blizu kože. Prerezovalna glava ima 32 mm (1,25-palčno) stran in 15 mm (0,6-palčno) stran. 15 mm (0,6-palčna) stran prerezovalne glave omogoča natančnejše prerezovanje in oblikovanje kot 32 mm (1,25-palčna) stran.

- 1** Če je kateri od glavnikov še vedno na prerezovalni glavi, ga odstranite. Ne vlecite za gibki vrh glavnika. Vedno vlecite na straneh.

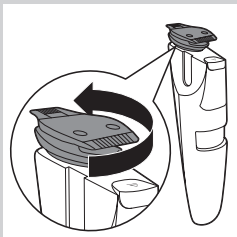

- 2** Obračajte prerezovalno glavo, dokler zelena stran ni obrnjena proti srednjemu delu aparata.

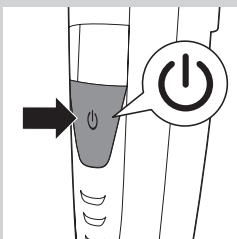

- 3** Za vklop aparata pritisnite gumb za vklop/izklop.

- 4** Aparat držite na položaju, ki je najprimernejši za predel prerezovanja, in ga premikajte v zeleno smer.

Namig: Za udobno in natančno prirezovanje ploski del prerezovalne glave položite na kožo in premikajte v zeleno smer.

- 5** Ko končate, pritisnite gumb za vklop/izklop, da izklopite aparat.

Prizezovanje z glavnikom



Aparatu sta priložena dva glavnika: standardni glavnik in fini glavnik. Ta glavnika prizezovalno glavo ohranjata na določeni razdalji od kože. Ta razdalja določa dolžino dlak in jo lahko prilagodite tako, da obrnete kolesce.

- Standardni glavnik uporabljajte za prizezovanje brade.

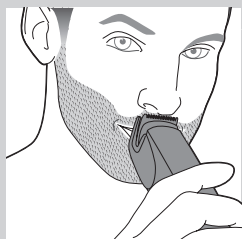

- Fini glavnik uporabljajte za prizezovanje na težko dostopnih mestih, na primer pod nosom.

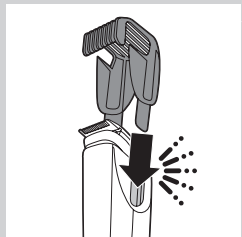

1 Glavnik potisnite v vodila na obeh straneh aparata ("klik").

Opomba: Glavnika ni mogoče namestiti na prizezovalno glavo, če je 15 mm (0,6-palčna) stran obrnjena proti sprednjemu delu aparata. V tem primeru obrnite prizezovalno glavo, preden glavnik namestite na prizezovalno glavo.

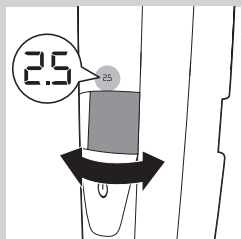

2 Obrnite kolesce in izberite nastavitev dolžine.

- Na sprednjem delu aparata zasveti izbrana nastavitev dolžine.
- Izberete lahko dolžino med 0,4 mm in 7 mm (oglejte si tabelo v spodnjem razdelku "Nastavitve dolžine").

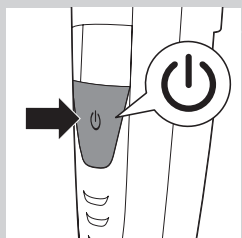

3 Za vklop aparata pritisnite gumb za vklop/izklop.

4 Če želite prizezati brado, prizezovalni glavnik počasi pomikajte skozi dlake.

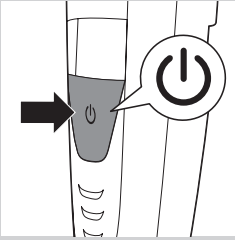

5 Ko končate, pritisnite gumb za vklop/izklop, da izklopite aparat.

Nasveti

- Konice glavnika za prerezovanje morajo biti vedno obrnjene v smeri premikanja aparata.
- Da bodo dlake enakomerno postržene, mora biti ploski del prerezovalnega glavnika vedno v popolnem stiku s kožo.
- Ker dlake rastejo v različne smeri, morate tudi aparat pomikati v različnih smereh (navzgor, navzdol in počez).
- Prerezovanje je lažje, če so koža in dlake suhe.

Nastavitve dolžine

mm				
0,4	0,6	0,8	1,0	1,2
1,4	1,6	1,8	2,0	2,5
3,0	3,5	4,0	4,5	5,0
6,0	7,0			

Čiščenje in vzdrževanje

Po vsaki uporabi aparat očistite.

Aparata ne čistite s stisnjenim zrakom, čistilnimi gobicami, jedkimi čistili ali agresivnimi tekočinami, kot je bencin ali aceton.

Opomba: Prerezovalne glave ni treba podmazovati.

Čiščenje aparata in glavnikov

- 1** Aparat izklopite.
- 2** Povlecite glavnik s prerezovalne glave.
- 3** Prerezovalno glavo sperite pod tekočo mlačno vodo ali očistite s priloženo ščetko.

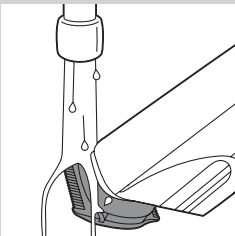
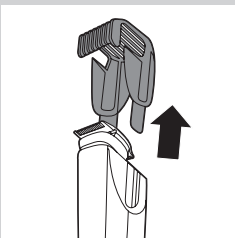



- 4** Prirezovalne glavnike sperite pod tekočo vodo ali očistite s priloženo ščetko.

Namig: Da bo aparat res suh, preden ga pospravite v torbico, ga pustite, da se posuši v dobro prezračenem prostoru z izvlečenim laserskim vodilom.

Čiščenje priključka prirezovalne glave

Opomba: Priključek prirezovalne glave očistite vsaj enkrat na vsake tri mesece.

- 1** Aparat izklopite.

- 2** Povlecite glavnik s prirezovalne glave.

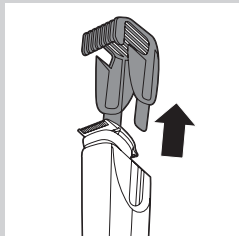

- 3** Prirezovalno glavo povlecite z aparata.

Opomba: Da preprečite poškodovanje laserskega vodila, ga prestavite na izklopljeni položaj, preden odstranite prirezovalno glavo.

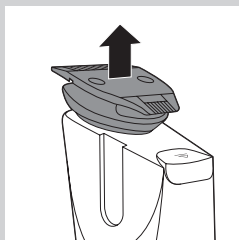

- 4** Priključek prirezovalne glave očistite s priloženo ščetko.

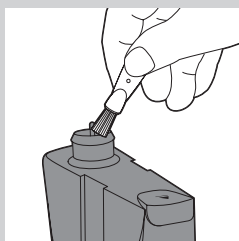

- 5** Notranjost prirezovalne glave očistite s priloženo ščetko.

- 6** Po čiščenju namestite prirezovalno glavo nazaj na aparat.

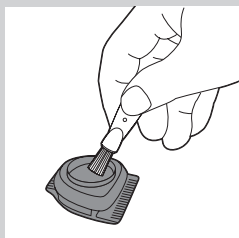

Naročanje dodatne opreme

Če želite kupiti dodatno opremo ali nadomestne dele, obiščite spletno stran **www.shop.philips.com/service** ali Philipsovega prodajalca. Obrnete se lahko tudi na Philipsov center za pomoč uporabnikom v svoji državi (kontaktne podatke si oglejte na mednarodnem garancijskem listu).

Garancija in podpora

Če potrebujete informacije ali podporo, obiščite Philipsovo spletno stran na naslovu **www.philips.com/support** ali preberite mednarodni garancijski list.

Okolje



- Aparata po poteku življenjske dobe ne odvrzite skupaj z običajnimi gospodinjskimi odpadki, temveč ga odložite na uradnem zbirnem mestu za recikliranje. Tako boste pripomogli k ohranitvi okolja.



- Vgrajena akumulatorska baterija vsebuje okolju škodljive snovi. Preden aparat zavržete in oddate na uradnem zbirnem mestu, odstranite baterijo. Oddajte jo na uradnem zbirnem mestu za baterije. Če imate z odstranitvijo baterije težave, lahko odnesete brivnik na Philipsov pooblaščen servis. Osebe servisa bo baterijo odstranilo in zavrglo na okolju prijazen način.

Pogosta vprašanja

Vprašanje

Odgovor

Lahko laserska svetloba škoduje očem?

Ne. Aparat je bil temeljito preizkušen za domačo uporabo. Vseeno vam priporočamo, da ne gledate naravnost v svetlobo in da svetlobe ne usmerjate v oči.

Ne morem obrniti prirezovalne glave. Zakaj?

Lasersko vodilo morate premakniti na položaj za izklop, da lahko obrnete prirezovalno glavo.

Lahko ta aparat očistim pod tekočo vodo?

Aparat je vodotesen, zato ga lahko očistite pod tekočo mlačno vodo.

Namig: da preprečite kondenziranje laserskega okenca laserskega vodila, vam priporočamo, da aparata ne spirate pod tekočo vodo.

Vprašanje	Odgovor
Zakaj glavnika ne morem namestiti na prirezovalno glavo?	Glavnika lahko uporabljate samo, ko je široka stran prirezovalne glave obrnjena proti srednjemu delu aparata. Če glavnika ni mogoče namestiti:
	1) Mogoče ste ga poskušali namestiti na prirezovalno glavo, ko je bila proti srednjemu delu aparata obrnjena ozka stran prirezovalne glave. Prirezovalno glavo obrnite na položaj za običajno prirezovanje in nanjo namestite glavnik.
	2) Lasersko vodilo je še vedno vklopljeno. Če želite prirezovati z glavnikom, morate lasersko vodilo prej premakniti na izklopljeni položaj.
Kakšna je razlika med glavnikoma?	Standardni glavnik je najprimernejši za prirezovanje brade in enakomerno dolžino. Fini glavnik je primeren predvsem za prirezovanje na težko dostopnih mestih, na primer pod nosom.
Zakaj ne vidim laserske svetlobe?	Lasersko vodilo je na izklopljenem položaju. Pritisnite vrh laserskega vodila, da ga vklopite.
	Aparat ste izklopili, ko je bilo lasersko vodilo še vedno zunaj. Lasersko vodilo se po 3 minutah samodejno izklopi. Pritisnite vrh laserskega vodila, da ga vklopite.
	Aparat uporabljate v zelo svetlem prostoru ali območju. Pojdite v prostor, kjer je svetloba šibkejša.
Zakaj ne vidim dlak, ko uporabljam lasersko vodilo?	Aparat verjetno uporabljate v preveč temnem prostoru ali območju. Vključite luč v prostoru ali pojdite v svetlejši prostor.
Koliko časa moram polniti aparat za eno prirezovanje?	Aparat ima funkcijo hitrega polnjenja. Ko se začne polniti, spodnji indikator izmenično utripa oranžno in belo. Po 3 minutah preneha utripati oranžno in belo ter začne utripati samo belo. To pomeni, da baterija vsebuje dovolj energije za eno prirezovanje.
Zakaj ne vidim ravne neprekinjene laserske črte?	Laserska svetloba iz laserskega vodila je lahko prekinjena iz naslednjih razlogov:
	Lasersko okence laserskega vodila je umazano. Izvlecite lasersko vodilo in lasersko okence očistite s čisto krpo.
	Za laserskim okencem je prišlo do kondenzacije. Izvlecite lasersko vodilo in počakajte, da se posuši v dobro prezračenem prostoru. Lasersko vodilo se po 3 minutah samodejno izklopi.
	Prirezovalne glave niste pravilno sestavili. Prirezovalno glavo pritisnite navzdol, da bo pravilno nameščena.

Uvod

Čestitamo vam na kupovini i dobro došli u Philips! Da biste imali sve pogodnosti podrške koju pruža Philips, registrujte svoj proizvod na www.philips.com/welcome.

Opšti opis (Sl. 1)

- 1 Precizni češalj za podrezivanje
- 2 Standardni češalj za podrezivanje
- 3 Rotirajuća glava za podrezivanje
- 4 Laserska vođica
- 5 Prorez za vođenje za češalj za podrezivanje
- 6 Prikaz postavke dužine
- 7 Točkić za postavku dužine
- 8 Dugme za uključivanje/isključivanje
- 9 Indikatori baterije
- 10 Utičnica za mali utikač
- 11 Adapter
- 12 Mali utikač
- 13 Četka za čišćenje
- 14 Torbica za odlaganje (samo BT925/BT9290)

Važno

Pre upotrebe aparata pažljivo pročitajte ovaj korisnički priručnik i sačuvajte ga za buduće potrebe.

Opasnost

- Neka adapter bude suv.

Upozorenje

- Pre nego što uključite aparat, proverite da li napon naveden na adapteru odgovara naponu lokalne električne mreže.
- Adapter ima ugrađen transformator. Nemojte da uklanjate adapter da biste ga zamenili drugim priključkom, jer se na taj način izlažete opasnosti.
- Ovaj aparat nije namenjen za upotrebu od strane osoba (što podrazumeva i decu) sa smanjenim fizičkim, senzornim ili mentalnim sposobnostima, ili nedostatkom iskustva i znanja, osim pod nadzorom ili na osnovu uputstava za upotrebu aparata datih od strane osobe koja odgovara za njihovu bezbednost.
- Aparat i njegov kabl držite van domašaja dece.
- Aparat nemojte da koristite u kadi niti pod tušem.

Oprez

- Uvek proverite aparat pre upotrebe. Nemojte koristiti aparat ako je neki od njegovih delova oštećen ili polomljen jer to može izazvati povredu.
- Ovaj aparat koristite isključivo za svrhe za koje je namenjen, kao što je prikazano u korisničkom priručniku.
- Upotrebljavajte, puniti i odlažite aparat na temperaturi od 5°C do 35°C.
- Za punjenje aparata koristite samo isporučeni utikač.
- Pre pranja pod mlazom vode proverite da li je aparat isključen i da li je isključen iz električne mreže.

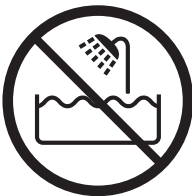

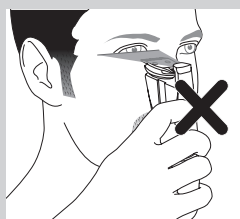
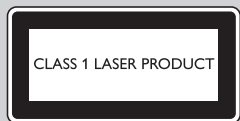

- Ako je aparat izložen velikim promenama u temperaturi, pritisku i vlažnosti, pre korišćenja ga ostavite 30 minuta da se aklimatizira.
- Ako je adapter oštećen, uvek ga zamenite originalnim da bi se izbegla opasnost.
- Za čišćenje aparata nikada nemojte da koristite kompresovani vazduh, jastučice za ribanje, abrazivna sredstva za čišćenje niti agresivne tečnosti kao što je benzin ili aceton.
- Jačina buke: $L_c = 65 \text{ dB (A)}$

Usklađenost sa standardima

- Ovaj aparat je usklađen sa internacionalno priznatim IEC pravilnikom o bezbednosti i može bezbedno da se čisti pod mlazom vode.
- Ovaj Philips aparat usklađen je sa svim primenjivim standardima i propisima u vezi sa elektromagnetnim poljima.

Laserski proizvod klase 1

- Proizvod sadrži laser klase 1 koji je u skladu sa standardom IEC60825-1.
- Da biste izbegli sve rizike, laserski zrak usmerite tako da vam ne ide u oči i nemojte gledati direktno u njega.

Pre upotrebe

Punjenje

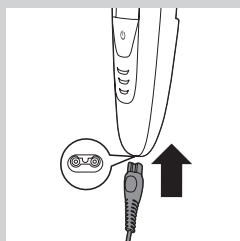

Pre prve upotrebe ili nakon što ga duže vreme niste upotrebljavali napunite aparat do kraja.
Punjenje traje otprilike 60 minuta ako je aparat potpuno prazan.

- 1** Uverite se da je aparat isključen i da je laserska vođica u isključenom položaju.
- 2** Mali utikač gurnite u aparat, a adapter uključite u zidnu utičnicu.

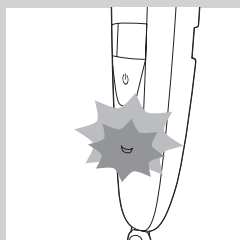

- Prvo će donji indikator baterije naizmenično treperiti narandžasto i belo.

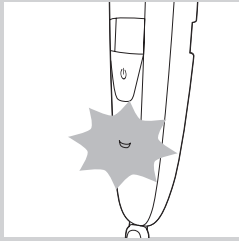

- ▶ Nakon približno 3 minuta, donji indikator baterije će početi da treperi samo belo. To znači da baterija ima dovoljno energije za jednu sesiju bežičnog podrezivanja.
- ▶ Kada se proces punjenja nastavi, dodatni indikatori će početi da trepere kako bi ukazali na povećavanje nivoa napunjenosti baterije.

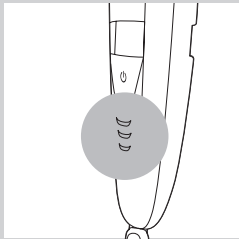

- ▶ Kada je aparat potpuno napunjen, svi indikatori baterije stalno svetle belo.

Ako je aparat i dalje povezan na električnu mrežu nakon što se baterija potpuno napuni, indikatori baterije će se isključiti nakon 30 minuta.

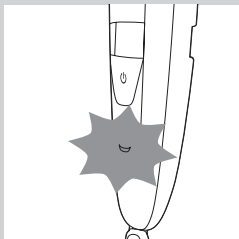

Signali za skoro ispražnjenu bateriju i praznu bateriju

- ▶ Kada je baterija skoro ispražnjena, donji indikator baterije će početi da treperi narandžasto. Nakon što isključite aparat, donji indikator baterije nastaviće da treperi narandžasto nekoliko sekundi.
- ▶ Indikator baterije sa donje strane aparata brže treperi narandžasto kada je baterije prazna i ako:
 - pritisnete dugme za uključivanje/isključivanje
 - okrenete toččić
 - aktivirate lasersku vodiču

Podrezivanje sa mrežnim napajanjem

Aparat može da se napaja i iz električne mreže.

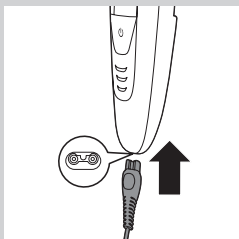

- 1** Umetnite mali utikač u priključak na aparatu.
- 2** Uključite adapter u zidnu utičnicu.

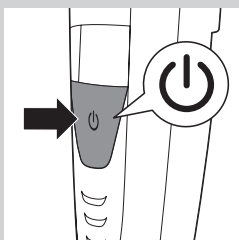

- 3** Pritisnite dugme za uključivanje/isključivanje da biste uključili aparat.

Upotreba aparata

Aparat možete da koristite za podrezivanje dlaka na licu (brada, brkovi i zulufi). Ovaj aparat nije namenjen za podrezivanje dlaka na donjim delovima tela niti kose.

Podrezivanje pomoću laserske vođice

Lasersku vođicu možete da koristite za definisanje ivica brade, zulufa i brkova. Lasersku vođicu je moguće koristiti sa stranom glave za podrezivanje od 32 mm (1,25 inča) i sa stranom od 15 mm (0,6 inča).

Napomena: Lasersku vođicu je moguće koristiti samo za podrezivanje bez češlja.

Napomena: Iako svetlo laserske vođice nije štetno za oči, savetujemo vam da ne gledate neprekidno u svetlo i da izbegavate usmeravanja svetla u oči.

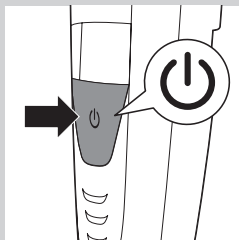
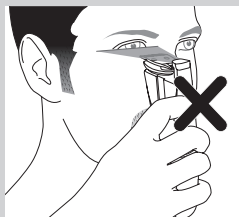

- 1** Pritisnite dugme za uključivanje/isključivanje da biste uključili aparat.

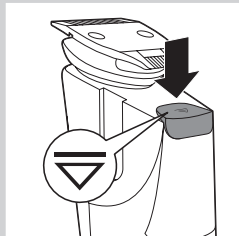

- 2** Da biste podrezivali pomoću laserske vođice, pritisnite njen gornji deo kako biste je uključili.
 - Laserska vođica će iskočiti i svetleće preko vrha glave za podrezivanje.

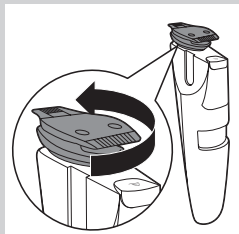

Napomena: Ako podrezujete pomoću laserske vođice, obavezno gurnite lasersku vođicu u isključen položaj pre nego što okrenete glavu za podrezivanje. Možete da oštetite lasersku vođicu ako pokušate da okrenete glavu za podrezivanje dok je laserska vođica izvučena.



- 3** Započnite sa podrezivanjem tamo gde želite da definišete ivice brade i koristite lasersku vođicu kao vodič tokom podrezivanja.

Savet: Držite aparat tako da lasersko svetlo precizno bude upereno u ivicu koju želite da podrezujete, a zatim postavite glavu za podrezivanje na kožu.

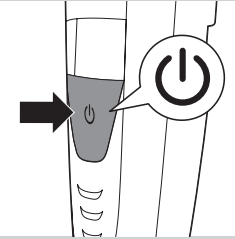

- 4** Kada završite, pritisnite dugme za uključivanje/isključivanje da biste isključili aparat.

Savet: Kada motor aparata ne radi, laserska vođica će se automatski isključiti u roku od 3 minuta. Tokom ta 3 minuta pre automatskog isključivanja laserske vođice, možete da je koristite kako biste proverili da li su konture brade simetrične ili ravne.

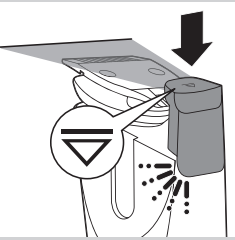

- 5** Gurnite gornji deo laserske vođice nadole da biste je fiksirali u isključenom položaju („klik“).

Podrezivanje bez češlja

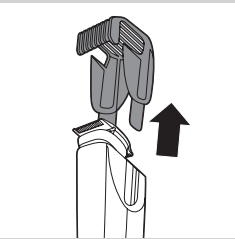

Ako podrezujete bez češlja, dlačice se seku neposredno iznad kože. Glava za podrezivanje ima stranu od 32 mm (1,25 inča) i stranu od 15 mm (0,6 inča). Strana glave za podrezivanje od 15 mm (0,6 inča) omogućava preciznije stilizovanje i oblikovanje nego strana od 32 mm (1,25 inča).

- 1** Ako je neki od češljeva i dalje na glavi za podrezivanje, skinite ga. Češalj nikada nemojte da povlačite za savitljivi gornji deo. Uvek ga povlačite za bočne strane.

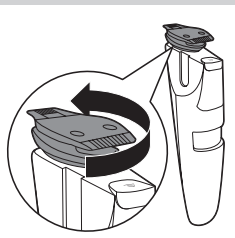

- 2** Okrećite glavu za podrezivanje dok strana koju želite da koristite ne bude okrenuta ka prednjoj strani aparata.

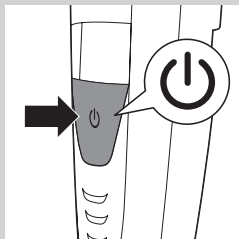

3 Pritisnite dugme za uključivanje/isključivanje da biste uključili aparat.

4 Aparat držite u položaju koji je najpogodniji za mesto na kojem želite da podrezujete i pravite pokrete u odgovarajućem smeru.

Savet: Ako želite ugodno podrezivanje neposredno iznad kože, ravnu stranu glave za podrezivanje postavite na kožu i pravite pokrete u odgovarajućem smeru.

5 Kada završite, pritisnite dugme za uključivanje/isključivanje da biste isključili aparat.

Podrezivanje pomoću češlja



Aparat se isporučuje sa dva češlja: standardnim i preciznim. Ti češljevi drže glavu za podrezivanje na određenoj razdaljini od kože. Ta razdaljina određuje dužinu dlačica nakon podrezivanja i moguće ju je podesiti okretanjem točkica.

- Standardni češalj koristite za podrezivanje brade.

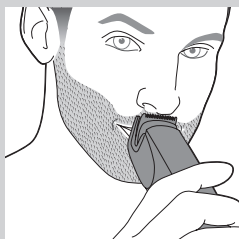

- Precizni češalj koristite za podrezivanje teško dostupnih mesta, na primer ispod nosa.

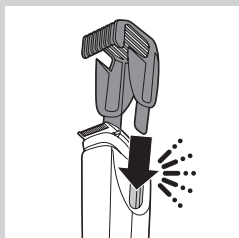

1 Gurnite češalj u proreze sa obe strane aparata („klik“).

Napomena: Češalj nije moguće postaviti na glavu za podrezivanje kada je strana od 15 mm (0,6 inča) okrenuta ka prednjoj strani aparata. Ako je to slučaj, okrenite glavu za podrezivanje pre nego što postavite češalj na nju.

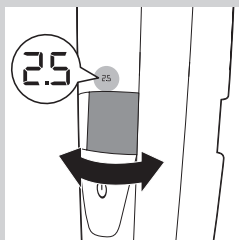

2 Okrenite toččić da biste izabrali postavku dužine.

- Uključiče se indikator izabrane postavke sa prednje strane aparata.
- Možete da izaberete dužinu između 0,4 mm i 7 mm (pogledajte tabelu u odeljku „Postavke dužine“ u nastavku).

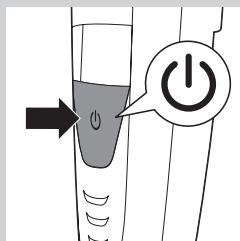

3 Pritisnite dugme za uključivanje/isključivanje da biste uključili aparat.

4 Da biste podrezali bradu, češalj za podrezivanje polako pomerajte kroz dlačice.

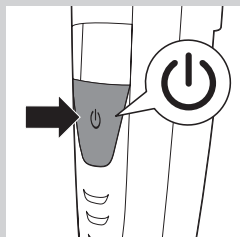

5 Kada završite, pritisnite dugme za uključivanje/isključivanje da biste isključili aparat.

Saveti

- Uvek proverite da li su vrhovi češlja za podrezivanje okrenuti u pravcu u kom pomerate aparat.
- Proverite da li je ravni deo češlja za podrezivanje uvek celom površinom u kontaktu sa kožom da bi podrezivanje bilo ravnomerno.
- S obzirom na to da dlačice rastu u raznim pravcima, aparat morate da pomerate u raznim smerovima (gore, dole ili poprečno).
- Podrezivanje je lakše ako su koža i dlačice suvi.

Postavke dužine

mm

0,4	0,6	0,8	1,0	1,2
1,4	1,6	1,8	2,0	2,5
3,0	3,5	4,0	4,5	5,0
6,0	7,0			

Čišćenje i održavanje

Aparat očistite nakon svakog korišćenja.

Za čišćenje aparata nemojte koristiti kompresovani vazduh, jastučice za ribanje, abrazivna sredstva za čišćenje niti agresivne tečnosti kao što su benzin ili aceton.

Napomena: Glava za podrezivanje ne zahteva nikakvo podmazivanje.

Čišćenje aparata i češljeva

- 1 Isključite aparat.
- 2 Skinite češalj sa glave za podrezivanje.

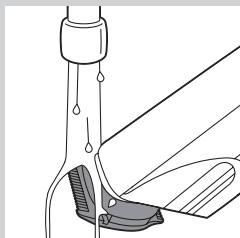
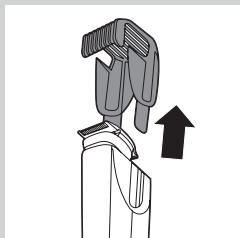

- 3 Isperite glavu za podrezivanje pod mlazom mlake vode ili je očistite četkom koja se nalazi u kompletu.

- 4 Isperite češljeve za podrezivanje pod mlazom vode ili ih očistite četkom koja se nalazi u kompletu.

Savet: Da biste bili sigurni da je aparat suv pre nego što ga odložite u torbicu, ostavite ga da se osuši u dobro provetrenoj prostoriji sa izvučenom laserskom vođicom.

Čišćenje konektora glave za podrezivanje

Napomena: Obavezno očistite konektor glave za podrezivanje bar jednom u tri meseca.

- 1 Isključite aparat.
- 2 Skinite češalj sa glave za podrezivanje.

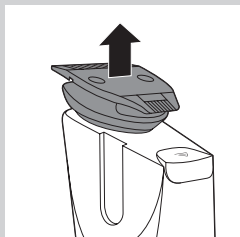
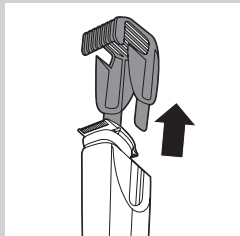

- 3 Skinite glavu za podrezivanje sa aparata.

Napomena: Da biste sprečili oštećenja laserske vođice, postavite je u isključen položaj pre nego što skinete glavu za podrezivanje.

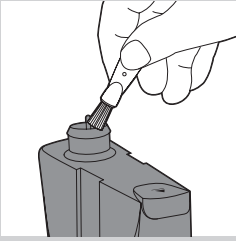

- 4** Očistite konektor glave za podrezivanje pomoću priložene četke za čišćenje.



- 5** Istom četkom očistite i unutrašnjost glave za podrezivanje.

- 6** Nakon čišćenja vratite glavu za podrezivanje na aparat.

Naručivanje dodatka

Da biste kupili dodatke ili rezervne delove, posetite **www.shop.philips.com/service** se obratite svom prodavcu Philips proizvoda. Takođe možete da se obratite centru za korisničku podršku kompanije Philips u svojoj zemlji (podatke za kontakt potražite na međunarodnom garantnom listu).

Garancija i podrška

Ako vam trebaju informacije ili podrška, posetite Web lokaciju kompanije Philips na adresi **www.philips.com/support** ili pročitajte međunarodni garantni list.

Zaštita okoline



- Aparat koji se više ne može upotrebljavati nemojte da odlažete u kućni otpad, već ga predajte na zvaničnom mestu prikupljanja za reciklažu. Tako ćete doprineti zaštiti okoline.



- Ugrađena punjiva baterija sadrži supstance koje mogu da zagađe okolinu. Uvek uklonite bateriju pre nego što bacite aparat i predate ga na zvaničnom odlagalištu. Baterije odložite na zvaničnom mestu za odlaganje baterija. Ako imate problema sa uklanjanjem baterije, aparat možete da odnesete u Philips servisni centar. Osoblje centra će ukloniti bateriju i odložiti je tako da ne zagađuje okolinu.

Najčešća pitanja

Pitanje	Odgovor
Da li je svetlo lasera štetno za oči?	Ne, nije. Ovaj aparat je temeljno testiran za kućnu upotrebu. Bez obzira na to, savetujemo vam da ne gledate neprekidno u svetlo i da izbegavate usmeravanja svetla direktno u oči.
Ne mogu da okrenem glavu za podrezivanje. Zašto?	Morate da gurnete lasersku vođicu u isključen položaj da biste mogli da okrenete glavu za podrezivanje.
Da li ovaj aparat mogu da čistim pod mlazom vode?	Aparat ne propušta vodu pa možete da ga perete pod mlazom mlake vode. Savet: Da biste sprečili kondenzaciju na prozoru lasera na laserskoj vođici, savetujemo vam da aparat ne ispirate pod mlazom vode.
Zašto nije moguće postaviti češalj na glavu za podrezivanje?	Češljeve je moguće koristiti samo kada je široka strana glave za podrezivanje okrenuta ka prednjoj strani aparata. Ako nije moguće postaviti češalj: 1) Možda ste pokušali da ga postavite na glavu za podrezivanje dok je uska strana glave bila okrenuta ka prednjoj strani aparata. Okrenite glavu za podrezivanje u normalan položaj za podrezivanje, a zatim postavite češalj na nju. 2) I dalje je postavljena laserska vođica. Da biste za podrezivanje koristili češalj, prvo morate da gurnete lasersku vođicu u isključen položaj.
Koja je razlika između češljeva?	Standardni češalj je najpogodniji za podrezivanje brade na ujednačenu dužinu. Precizni češalj je naročito pogodan za podrezivanje teško dostupnih mesta, na primer ispod nosa.
Zašto ne mogu da vidim svetlo lasera?	Laserska vođica je u isključenom položaju. Uključite lasersku vođicu tako što ćete pritisnuti njen gornji deo. Isključili ste aparat dok je laserska vođica još uvek bila izvučena. Laserska vođica će se automatski isključiti nakon 3 minuta. Uključite lasersku vođicu tako što ćete pritisnuti njen gornji deo.
Zašto ne mogu da vidim dlačice kada koristim lasersku vođicu?	Aparat koristite u prostoriji ili na mestu gde je intenzitet svetla veoma visok. Pređite u prostoriju ili na mesto gde je intenzitet svetla niži. Verovatno koristite aparat u prostoriji ili na mestu koje je previše mračno. Uključite svetlo u prostoriji ili pređite u prostoriju ili na mesto sa više svetla.
Koliko dugo je potrebno puniti aparat za samo jednu sesiju podrezivanja?	Ovaj aparat ima funkciju brzog punjenja. Kada počne da se puni, donji indikator baterije naizmenično treperi narandžasto i belo. Nakon 3 minuta, donji indikator prestaje da treperi narandžasto i treperi samo belo. To znači da baterija ima dovoljno energije za jednu sesiju podrezivanja.

Pitanje

Odgovor

Zašto ne vidim pravu, neprekidnu lasersku liniju?

Svetlo lasera laserske vođice može da bude prekinuto u sledećim situacijama:

Zaprljan je prozor lasera na laserskoj vođici. Izbacite lasersku vođicu i krpom obrišite prozor lasera.

Došlo je do pojave kondenzacije sa unutrašnje strane prozora lasera. Izbacite lasersku vođicu i ostavite je da se osuši u dobro provetrenoj prostoriji. Laserska vođica će se automatski isključiti nakon 3 minuta.

Niste pravilno sklopili glavu za podrezivanje. Gurnite glavu za podrezivanje nadole kako biste proverili da li je pravilno sklopljena.

Вступ

Вітаємо Вас із покупкою та ласкаво просимо до клубу Philips! Щоб у повній мірі скористатися підтримкою, яку пропонує компанія Philips, зареєструйте свій виріб на веб-сайті **www.philips.com/welcome**.

Загальний опис (Мал. 1)

- 1 Точний тример-гребінець
- 2 Стандартний тример-гребінець
- 3 Поворотна головка тримера
- 4 Лазерний маркер
- 5 Напрямний паз для тримера-гребінця
- 6 Дисплей для налаштування довжини
- 7 Коліщатко для налаштування довжини
- 8 Кнопка "увімк./вимк."
- 9 Індикатори батареї
- 10 Роз'єм для малої вилки
- 11 Адаптер
- 12 Мала вилка
- 13 Щітка для чищення
- 14 Футляр для зберігання (лише BT925/BT9290)

Важлива інформація

Перед тим як використовувати пристрій, уважно прочитайте цей посібник користувача і зберігайте його для майбутньої довідки.

Небезпечно

- Зберігайте адаптер сухим.

Попередження

- Перед тим як під'єднувати пристрій до мережі, перевірте, чи збігається напруга, вказана на адаптері, із напругою у мережі.
- Адаптер містить трансформатор. Для запобігання небезпеки не від'єднуйте адаптер, щоб замінити його іншим.
- Цей пристрій не призначено для користування особами (включаючи дітей) з послабленими фізичними відчуттями чи розумовими здібностями, або без належного досвіду та знань, крім випадків користування під наглядом чи за вказівками особи, яка відповідає за безпеку їх життя.
- Тримайте пристрій і шнур подалі від дітей.
- Не можна використовувати пристрій у ванні чи в душі.

Увага

- Завжди перевіряйте пристрій перед використанням. Не використовуйте пристрій, якщо одну з насадок пошкоджено чи зламано, оскільки це може призвести до травмування.
- Використовуйте цей пристрій лише за призначенням, як описано в посібнику користувача.
- Використовуйте, заряджайте і зберігайте пристрій за температури від 5°C до 35°C.
- Для заряджання пристрою використовуйте лише адаптер, що додається.
- Перед миттям пристрою під краном перевірте, чи пристрій вимкнено та від'єднано від мережі.



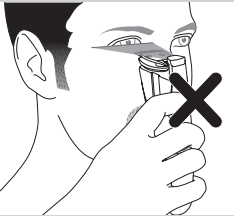

- Якщо пристрій потрапив в умови сильної зміни температури, тиску чи вологості, перед використанням дайте йому пристосуватися до нових умов протягом 30 хвилин.
- Якщо адаптер пошкоджено, його обов'язково треба замінити оригінальним, щоб уникнути небезпеки.
- У жодному разі не використовуйте для чищення пристрою стиснене повітря, жорсткі губки, абразивні засоби для чищення чи агресивні рідини, такі як бензин чи ацетон.
- Рівень шуму: $L_c = 65$ дБ (A)

Відповідність стандартам

- Пристрій відповідає міжнародним нормативним актам із безпеки IEC, і його можна безпечно мити під краном.
- Цей пристрій Philips відповідає усім чинним стандартам та правовим нормам, що стосуються впливу електромагнітних полів.

Виріб із лазером класу 1

- Виріб містить лазерний маркер класу 1, який відповідає IEC60825-1.
- Для попередження будь-яких пошкоджень скеровуйте промені лазера подалі від очей і не дивіться на них безпосередньо.

Підготовка до використання

Заряджання

Перед першим використанням і після тривалої перерви пристрій слід зарядити повністю. Якщо пристрій повністю розряджений, він заряджається приблизно 60 хвилин.

- 1** Пристрій має бути вимкнено, а лазерний маркер повинен бути в положенні вимкнення.
- 2** Вставте малий штекер у роз'єм на пристрої, а штепсель адаптера - у розетку.

- Спочатку нижній індикатор батареї по чергово блимає оранжевим і білим світлом.

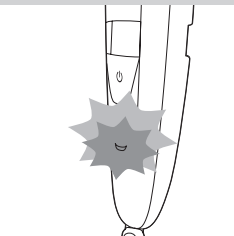
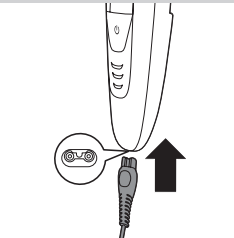

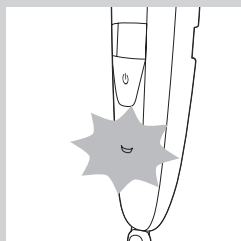

- ▶ Через приблизно 3 хвилини нижній індикатор батареї блимає лише білим світлом. У цей час батарея достатньо заряджена для одного бездротового сеансу підстригання.
- ▶ У разі продовження заряджання починає блимати більше індикаторів, повідомляючи про збільшення рівня заряду батареї.

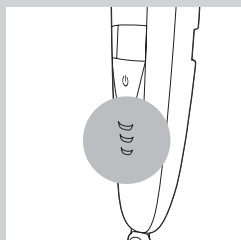

- ▶ Коли пристрій повністю зарядиться, усі індикатори батареї постійно світлитимуться білим світлом.

Якщо повністю заряджений пристрій не від'єднати від електромережі, індикатори батареї згаснуть через 30 хвилин.

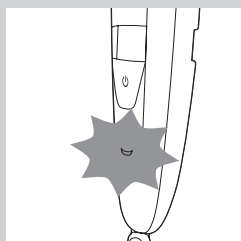

Сигнали низького заряду та розрядження батареї

- ▶ Коли батарея майже розрядилася, нижній індикатор батареї починає блимати оранжевим світлом. Якщо вимкнути пристрій, нижній індикатор батареї продовжує блимати оранжевим світлом протягом кількох секунд.
- ▶ Індикатор батареї внизу пристрою блимає оранжевим світлом частіше, коли батарея розрядилася та якщо:
 - натиснути кнопку "увімк./вимк.";
 - повернути коліщатко регулювання;
 - активувати лазерний маркер.

Підстригання з живленням від електромережі

Пристрій можна також використовувати, підключивши його до електромережі.

- 1** Вставте малу вилку в роз'єм пристрою.
- 2** Вставте адаптер у розетку.

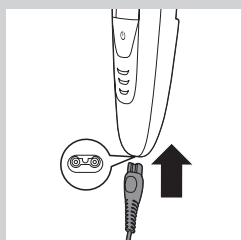

- 3** Натисніть кнопку "увімк./вимк.", щоб увімкнути пристрій.

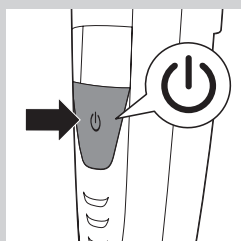

Застосування пристрою

Пристрій можна використовувати для підстригання волосся на обличчі (бороди, вусів і бакенбардів). Цей пристрій не призначено для підстригання волосся на частинах тіла, які знаходяться нижче, а також на голові.

Підстригання з використанням лазерного маркера

Лазерний маркер можна використовувати для визначення країв бороди, бакенбардів і вусів. Лазерний маркер можна використовувати з 32-мм стороною, а також з 15-мм стороною головки тримера.

Примітка: Лазерний маркер можна використовувати лише для підстригання без гребінця.

Примітка: Незважаючи на те, що світло лазерного маркера не шкодить очам, не рекомендується дивитися на нього та світити ним в очі.

- 1 Натисніть кнопку “увімк./вимк.”, щоб увімкнути пристрій.

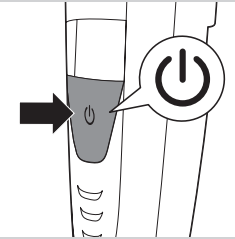

- 2 Для підстригання з використанням лазерного маркера натисніть на його верхню частину, щоб увімкнути його.

- ▶ Лазерний маркер підніметься, і його світло світитиме над верхньою частиною головки тримера.

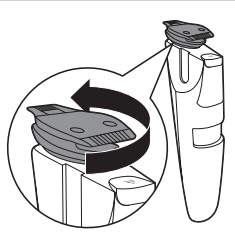
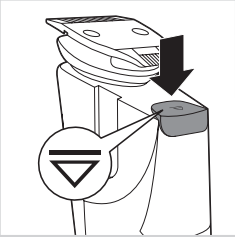

Примітка: У разі підстригання з використанням лазерного маркера перед повертанням головки тримера його потрібно встановити в положення вимкнення. Якщо повернути головку тримера, коли лазерний маркер все ще піднято, його можна пошкодити.

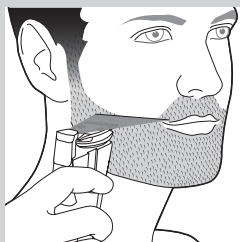

- 3** Почніть підстригати там, де хочете зробити краї бороди, та використовуйте лазерний маркер для скерування напрямку під час підстригання.

Порада: Тримайте пристрій так, щоб світло лазера світило точно на край, який потрібно підстригти, після чого прикладіть бритвену головку до шкіри.

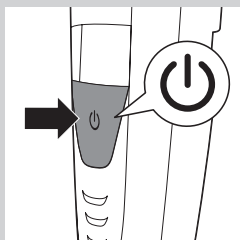

- 4** Завершивши підстригання, натисніть кнопку "увімк./вимк.", щоб вимкнути пристрій.

Порада: Коли двигун пристрою не працює, лазерний маркер вимикається автоматично в межах 3 хвилин. За 3 хвилини до автоматичного вимкнення лазерного маркера ним можна скористатися для того, щоб перевірити, чи контури бороди симетричні та прямі.

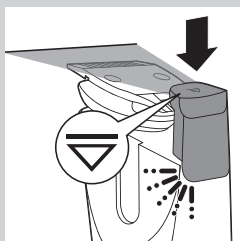

- 5** Натисніть на верх лазерного маркера, щоб встановити його в положення вимкнення, до фіксації.

Підстригання без гребінця

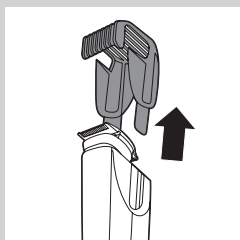

У разі підстригання без гребінця волосся буде зрізатися близько до шкіри. Головка тримера має 32-мм сторону та 15-мм сторону. 15-мм сторона головки тримера забезпечує точніше моделювання і створення контурів, ніж 32-мм сторона.

- 1** Якщо один із гребінців все ще знаходиться на головці тримера, зніміть його.

У жодному разі не знімайте гребінець за гнучку верхню частину. Завжди витягайте його за кінці.

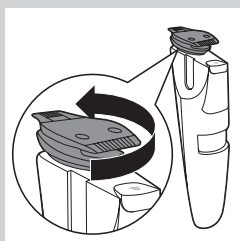

- 2** Повертайте головку тримера, поки потрібна сторона не буде спрямована вперед від пристрою.

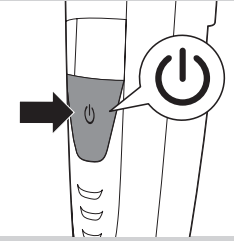

3 Натисніть кнопку “увімк./вимк.”, щоб увімкнути пристрій.

4 Тримайте пристрій у такому положенні, яке найзручніше для ділянки, волосся на якій потрібно підстригти, та робіть рухи в потрібному напрямку.

Порада: Для зручного підстригання близько до шкіри прикладіть плоску частину головки тримера до шкіри та робіть рухи в потрібному напрямку.

5 Завершивши підстригання, натисніть кнопку “увімк./вимк.”, щоб вимкнути пристрій.

Підстригання з використанням гребінця



Пристрій постачається із двома гребінцями: стандартним гребінцем і точним гребінцем. Ці гребінці тримають головку тримера на певній відстані від шкіри. Ця відстань визначає довжину волосся після підстригання і налаштовується поворотом коліщатка регулювання.

- Використовуйте стандартний гребінець для підстригання бороди.



- Використовуйте точний гребінець для підстригання волосся у важкодоступних місцях, наприклад під носом.

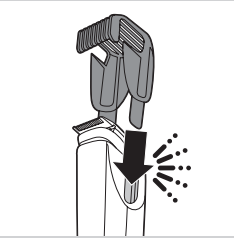

1 Вставте гребінець у напрямні пази з обох боків пристрою до фіксації.

Примітка: Встановити гребінець на головку тримера неможливо, коли 15-мм сторона спрямована вперед від пристрою. У такому разі перед встановленням гребінця на головку тримера поверніть головку тримера.

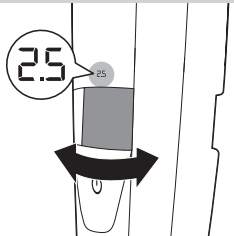

2 Поверніть коліщатко регулювання, щоб вибрати налаштування довжини.

- Вибране налаштування довжини засвітиться спереду пристрою.
 - Можна вибрати довжину від 0,4 мм до 7 мм (див. таблицю у розділі “Налаштування довжини” нижче).

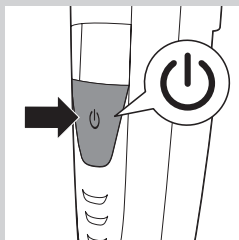

3 Натисніть кнопку “увімк./вимк.”, щоб увімкнути пристрій.

4 Для підстригання бороди повільно пересувайте тример-гребінець по волоссю.

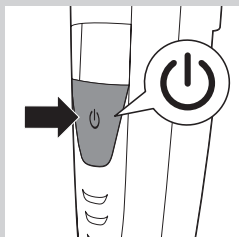

5 Завершивши підстригання, натисніть кнопку “увімк./вимк.”, щоб вимкнути пристрій.

Поради

- Кінці тримера-гребінця мають бути повернені в напрямку руху пристрою.
- Для рівномірної стрижки слідкуйте, щоб пласка частина тримера-гребінця завжди повністю торкалася шкіри.
- Оскільки волосся росте в різних напрямках, потрібно вести пристроєм у різних напрямках (вгору, вниз або впоперек).
- Підстригати легше, якщо шкіра та волосся сухі.

Налаштування довжини

мм

0,4	0,6	0,8	1,0	1,2
1,4	1,6	1,8	2,0	2,5
3,0	3,5	4,0	4,5	5,0
6,0	7,0			

Чищення та догляд

Завжди чистіть пристрій після кожного використання.

Не використовуйте для чищення пристрою стиснене повітря, жорсткі губки, абразивні засоби чи рідини для чищення, такі як бензин чи ацетон.

Примітка: Головку тримера не потрібно змащувати.

Чищення пристрою і гребінців

- 1 Вимкніть пристрій.
- 2 Зніміть гребінець із головки тримера.

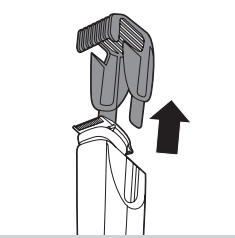

- 3 Помийте головку тримера під краном теплою водою або почистіть її щіткою для чищення із комплекту.

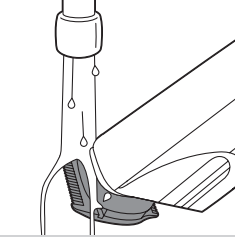

- 4 Помийте тримери-гребінці під краном або почистіть їх щіточкою для чищення із комплекту.



Порада: Щоб пристрій був сухим, перед тим як його відкласти на зберігання у футляр, дайте йому висохнути в належно провітрюваному приміщенні з піднятим лазером.

Чищення конектора головки тримера

Примітка: Чистіть конектор головки тримера щонайменше раз на три місяці.

- 1 Вимкніть пристрій.
- 2 Зніміть гребінець із головки тримера.

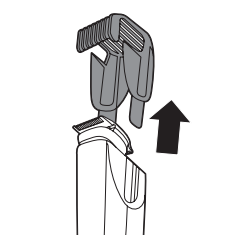

- 3 Зніміть головку тримера з пристрою.

Примітка: Щоб не пошкодити лазерний маркер, перед тим як зняти головку тримера, встановіть його в положення вимкнення.

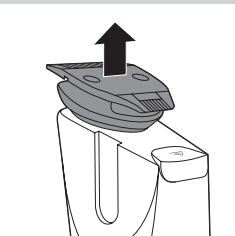

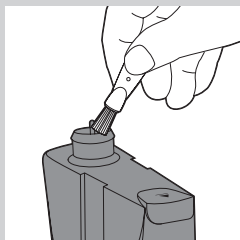

- 4** Почистіть конектор головки тримера щіточкою для чищення із комплекту.

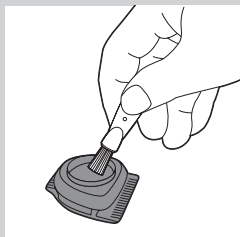

- 5** Почистіть внутрішню частину головки тримера щіточкою для чищення із комплекту.

- 6** Після чищення встановіть головку тримера назад на пристрій.

Замовлення приладь

Щоб придбати приладдя чи запасні частини, відвідайте веб-сайт **www.shop.philips.com/service** або зверніться до дилера Philips. Можна також звернутися до Центру обслуговування клієнтів Philips у Вашій країні (контактну інформацію шукайте в гарантійному талоні).

Гарантія та підтримка

Якщо Вам необхідна інформація чи підтримка, відвідайте веб-сайт Philips **www.philips.com/support** чи прочитайте гарантійний талон.

Навколишнє середовище



- Не викидайте пристрій разом із звичайними побутовими відходами, а здавайте його в офіційний пункт прийому для повторної переробки. Таким чином, Ви допомагаєте захистити довкілля.



- Вбудована акумуляторна батарея містить речовини, які можуть забруднювати навколишнє середовище. Перед утилізацією пристрою або передачею в офіційний пункт прийому завжди виймайте батареї. Батареї віддайте в офіційний пункт прийому батарей. Якщо Ви не можете вийняти батареї, візьміть пристрій зі собою до сервісного центру Philips, де батареї виймуть та утилізують у безпечний для навколишнього середовища спосіб.

Запитання, що часто задаються

Запитання	Відповідь
Чи шкідливе світло лазера для очей?	Ні. Пристрій ретельно протестовано для використання вдома. Однак, не рекомендується дивитися на світло та світити ним безпосередньо в очі.
Не вдається повернути головку тримера. Чому?	Перед тим як повертати головку тримера, лазерний маркер потрібно встановити в положення вимкнення.
Чи можна мити цей пристрій проточною водою з-під крана?	Пристрій водонепроникний, і його можна мити під краном теплою водою.
	Порада. Для запобігання конденсації на віконці лазерного маркера не рекомендується полоскати пристрій під краном.
Чому гребінець неможливо встановити на головку тримера?	Гребінці можна використовувати лише тоді, коли широка сторона головки тримера спрямована вперед від пристрою. Якщо гребінець не вдається встановити:
	1) можливо, Ви намагалися встановити його на головку тримера, коли вузька сторона головки тримера була спрямована вперед від пристрою. Поверніть головку тримера у звичайне положення підстригання, після чого встановіть на неї гребінець;
	2) все ще ввімкнено лазерний маркер. Для підстригання за допомогою одного з гребінців спочатку встановіть лазерний маркер у положення вимкнення.
Яка різниця між гребінцями?	Стандартний гребінець найбільше підходить для підстригання бороди до однакової довжини. Точний гребінець особливо підходить для підстригання волосся у важкодоступних місцях, наприклад під носом.
Чому не видно світла лазера?	Лазерний маркер перебуває у положенні вимкнення. Увімкніть лазерний маркер, натиснувши на його верхню частину.
	Ви вимкнули пристрій, коли лазерний маркер було піднято. Через 3 хвилини лазерний маркер вимикається автоматично. Увімкніть лазерний маркер, натиснувши на його верхню частину.
	Ви використовуєте пристрій у приміщенні чи місці з дуже яскравим освітленням. Перейдіть у приміщення чи місце зі слабшим освітленням.
Чому під час використання лазерного маркера не видно волосся?	Можливо, Ви використовуєте пристрій у надто темному приміщенні чи місці. Увімкніть у приміщенні світло або перейдіть у приміщення чи місце з кращим освітленням.
Скільки часу потрібно для того, щоб зарядити пристрій лише для одного сеансу підстригання?	Цей пристрій має функцію швидкого заряджання. Коли пристрій починає заряджатися, нижній індикатор почергово блимає оранжевим і білим світлом. Через 3 хвилини нижній індикатор перестає блимати оранжевим світлом і блимає лише білим світлом. У цей час батарея достатньо заряджена для одного сеансу підстригання.

Запитання	Відповідь
Чому не видно прямої неперервної лінії лазера?	Подача світла лазерним маркером може перериватися з наступних причин.
	Брудне віконце лазерного маркера. Підніміть лазерний маркер і витріть віконце лазера ганчіркою.
	За віконцем лазера з'явився конденсат. Підніміть лазерний маркер і дайте йому висохнути в належно провітрюваному приміщенні. Лазерний маркер вимкнеться автоматично через 3 хвилини.
	Неправильно зібрано головку тримера. Натисніть на головку тримера, щоб зібрати її належним чином.



www.philips.com

 100% recycled paper
100% papier recyclé

8222.002.0051.1