

Always here to help you

Register your product and get support at
www.philips.com/welcome



AT941
AT940
AT899
AT897
AT896
AT894
AT891
AT890
AT811
AT790
AT756
AT753
AT751
AT750

User manual

PHILIPS

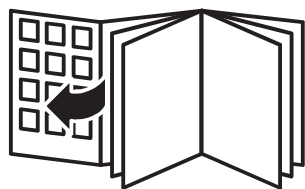

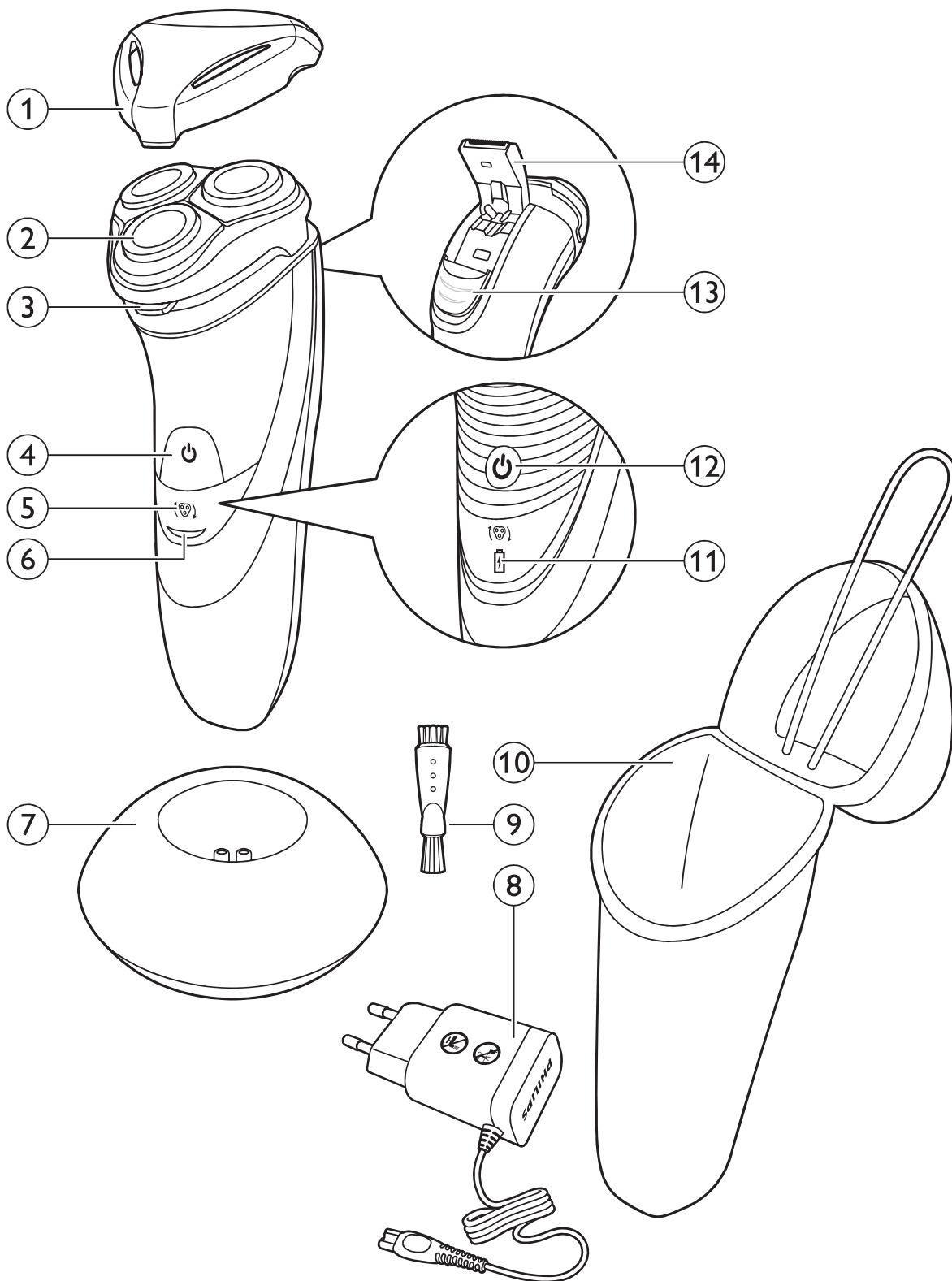

AT941, AT940, AT899, AT897, AT896, AT894, AT892, AT891, AT890, AT811, AT790, AT756, AT753, AT751, AT750

ENGLISH	6
БЪЛГАРСКИ	20
ČEŠTINA	34
EESTI	48
HRVATSKI	61
MAGYAR	75
ҚАЗАҚША	89
LIETUVIŠKAI	103
LATVIEŠU	117
POLSKI	130
ROMÂNĂ	144
РУССКИЙ	158
SLOVENSKY	173
SLOVENŠČINA	187
SRPSKI	200
УКРАЇНСЬКА	214

Введение

Поздравляем с покупкой продукции Philips! Для получения полной поддержки, оказываемой компанией Philips, зарегистрируйте прибор на веб-сайте www.philips.com/welcome. Прочтите данное руководство, содержащее сведения об удивительных возможностях бритвы, а также некоторые советы, которые сделают использование бритвы более приятным.

Общее описание (Рис. 1)

- 1 Защитный колпачок
- 2 Бритвенный блок
- 3 Кнопка отсоединения бритвенного блока
- 4 Кнопка вкл./выкл. бритвы (только для моделей AT899/AT896/AT894/AT892/AT891/AT890/AT811/AT790/AT756/AT753/AT751/AT750)
- 5 Значок бритвенной головки
- 6 Индикатор зарядки (только для моделей AT899/AT896/AT894/AT892/AT891/AT890/AT811/AT790/AT756/AT753/AT751/AT750)
- 7 Зарядное устройство (только для моделей AT941/AT940)
- 8 Адаптер
- 9 Щеточка для очистки
- 10 Чехол для хранения (только для моделей AT941/AT940/AT897/AT894/AT892/AT891/AT890/AT811)
- 11 Значок батареи и бритвенной головки (только для моделей AT941/AT940/AT897)
- 12 Кнопка вкл./выкл. бритвы (только для моделей AT941/AT940/AT897)
- 13 Фиксатор триммера (только для моделей AT941/AT940/AT897/AT896/AT894/AT892/AT891/AT890/AT811/AT790/AT756)
- 14 Триммер (только для моделей AT941/AT940/AT897/AT896/AT894/AT892/AT891/AT890/AT811/AT790/AT756)

Примечание Номер модели указан на задней панели бритвы.

Важная информация

Перед началом использования прибора и зарядного устройства (только для моделей AT941/AT940), внимательно ознакомьтесь с настоящим руководством и сохраните его для дальнейшего использования в качестве справочного материала.

Опасно!

- Убедитесь, что адаптер питания сухой.

Предупреждение

- В конструкцию адаптера входит трансформатор. Запрещается заменять адаптер или присоединять к нему другие штекеры: это опасно.
- Данный прибор не предназначен для использования лицами (включая детей) с ограниченными возможностями сенсорной системы или ограниченными умственными или физическими способностями, а также лицами с недостаточным опытом и знаниями, кроме как под контролем и руководством лиц, ответственных за их безопасность.
- Не позволяйте детям играть с прибором.
- Прежде чем промывать электробритву под струей воды, отключите ее от электросети.

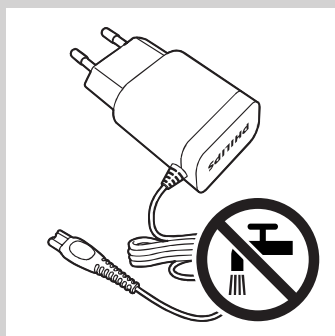

Внимание!

- Запрещается промывать бритву водой с температурой выше 80 °С.
- Соблюдайте осторожность при обращении с горячей водой. Проверяйте температуру воды, чтобы избежать ожогов.
- Бритву и другие аксессуары нельзя мыть в посудомоечной машине.
- При промывании бритвы из гнезда штекера может вытекать вода. Это нормально и не представляет опасности при использовании бритвы, так как электроэлементы внутри бритвы находятся в герметичном блоке питания.
- Запрещается использовать бритву, адаптер, зарядное устройство и любой другой компонент при наличии повреждений, так как это может привести к травме. Для замены поврежденного адаптера или зарядного устройства следует использовать только оригинальные компоненты.
- Использование, зарядка и хранение прибора должны производиться при температуре от 10 °С до 35 °С.
- Помещайте и используйте бритву только на водостойкой поверхности.
- Используйте только входящие в комплект адаптер, зарядное устройство и дополнительные принадлежности.
- Для предотвращения повреждений во время поездок надевайте на бритву защитный колпачок.
- Если бритва подвергалась существенным перепадам температуры, давления или влажности, подождите 30 минут, перед тем как ее использовать.
- Запрещается погружать зарядное устройство в воду или другие жидкости, а также промывать его под струей воды.

Соответствие стандартам

- Этот прибор Philips соответствует всем применимым стандартам и нормам по воздействию электромагнитных полей (ЭМП).

Общие сведения

- Прибор снабжен устройством автоматического выбора напряжения и предназначен для электросетей с напряжением от 100 до 240 вольт.
- Адаптер преобразует напряжение 100–240 вольт в безопасное напряжение ниже 24 вольт.

**Зарядка**

Примечание Питание бритвы не может осуществляться напрямую от электросети.

При первой зарядке и после долгого перерыва в использовании заряжайте бритву, пока индикатор зарядки не будет гореть ровным светом.

Информацию о времени зарядки бритвы см. в таблице ниже.

Время зарядки	1 час	8 часов
	AT941, AT940, AT897	AT899, AT896, AT790
	AT894, AT892, AT891	AT756, AT753, AT751
	AT890, AT811	AT750

Время бритья может оказаться меньше указанного в таблице ниже, в зависимости от способа бритья, очистки и типа бороды.

Время бритья (мин.)	60 мин.	50 мин.	45 мин.	40 мин.
	AT941	AT897, AT894, AT892	AT899	AT790, AT756, AT753
	AT940	AT891, AT890, AT811	AT896	AT751, AT750

Индикация зарядки

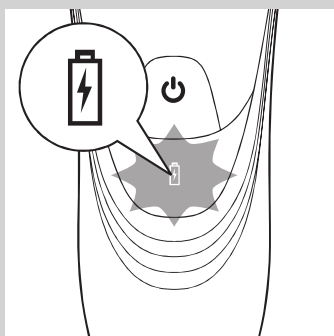

Низкий уровень заряда аккумулятора

- Модели AT941/AT940/AT897: при низком уровне заряда аккумулятора (не более 5 минут автономной работы) значок батареи начнет мигать оранжевым светом. После выключения бритвы значок батареи продолжает мигать оранжевым светом в течение нескольких секунд.

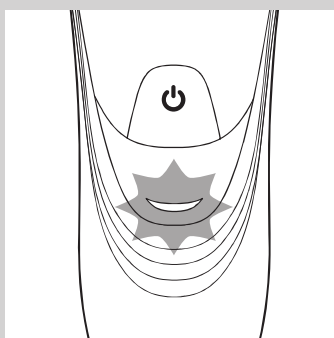

- Модели AT899/AT896/AT894/AT892/AT891/AT890/AT811/AT790/AT756/AT753/AT751/AT750: при низком уровне заряда аккумулятора индикатор зарядки начнет мигать оранжевым светом. При отключении бритвы индикатор зарядки продолжает мигать оранжевым светом в течение нескольких секунд.

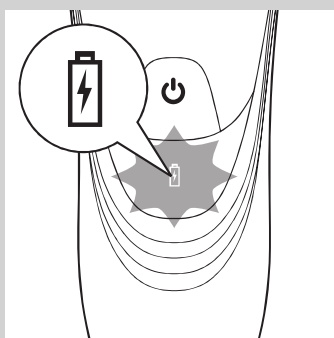

Быстрая зарядка (только для моделей AT941/AT940/AT897/AT896/AT894/AT892/AT891/AT890/AT811)

- Модели AT941/AT940/AT897: после начала зарядки аккумулятора значок батареи начнет мигать оранжевым и белым светом.

Примечание Когда значок батареи станет мигать только белым светом, бритву можно будет использовать в течение трех минут.

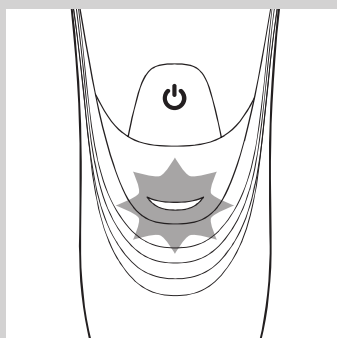

- Модели AT896/AT894/AT892/AT891/AT890/AT811: после начала зарядки аккумулятора индикатор начнет попеременно мигать оранжевым и зеленым светом.

Примечание Когда индикатор зарядки станет мигать только зелёным светом, бритву можно будет использовать в течение трех минут.

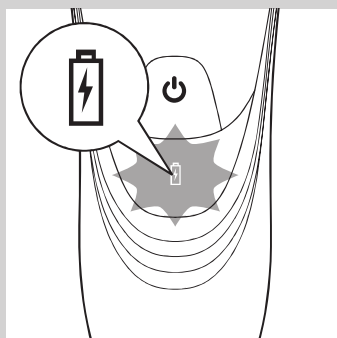

Зарядка

- Модели AT941/AT940/AT897: во время зарядки бритвы значок батареи мигает белым светом.

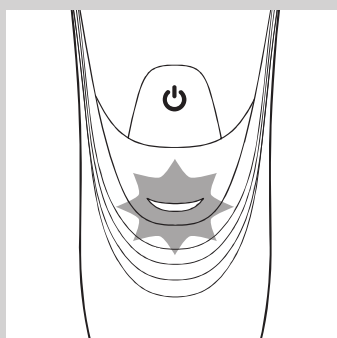

- Модели AT899/AT896/AT894/AT892/AT891/AT890/AT811/AT790/AT756/AT753/AT751/AT750: во время зарядки бритвы индикатор мигает зеленым светом.

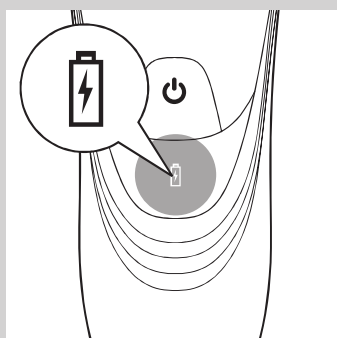

Аккумулятор полностью заряжен

- Модели AT941/AT940/AT897: когда аккумулятор будет полностью заряжен, значок батареи загорится ровным белым светом.

Примечание По истечении примерно 30 минут значок аккумулятора гаснет с целью экономии электроэнергии.

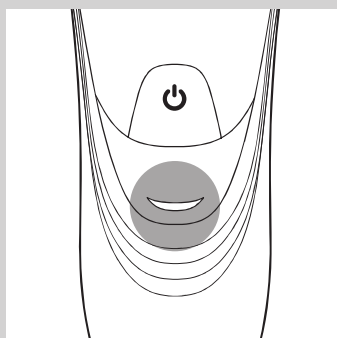

- Модели AT899/AT896/AT894/AT892/AT891/AT890/AT811/AT790/AT756/AT753/AT751/AT750: когда аккумулятор будет полностью заряжен, индикатор зарядки загорится ровным зеленым светом.

Примечание По истечении примерно 30 минут индикатор зарядки гаснет с целью экономии электроэнергии.

Зарядка

- 1** Вставьте маленький штекер в бритву.
- 2** Подключите адаптер к розетке электросети.
 - ▶ Индикатор зарядки показывает, насколько заряжена бритва (см. раздел “Индикации зарядки” этой главы).

Зарядка с помощью зарядного устройства (только для моделей AT941/AT940)

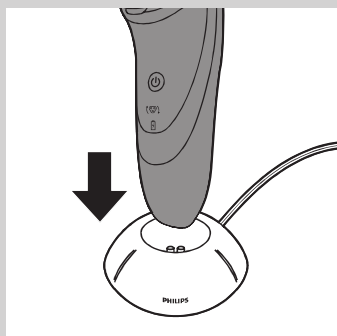

- 1** Вставьте маленький штекер в зарядное устройство.
- 2** Подключите адаптер к розетке электросети.
- 3** Установите бритву в зарядное устройство.
 - ▶ Индикатор зарядки показывает, насколько заряжена бритва (см. раздел “Индикации зарядки” этой главы).

Использование бритвы

Примечание Бритву можно использовать в ванной или душе. Однако в таком случае в целях безопасности не следует использовать ее при подключении к электросети.

Советы для бритья

- Бритва подходит как для влажного, так и для сухого бритья. Использование бритвы с гелем или пеной обеспечивает дополнительный комфорт, а сухое бритье — дополнительное удобство.

Примечание Рекомендуется использовать бритву с гелем или пеной при влажном бритье. Не используйте с этой бритвой густой крем для бритья или масло.

- Для получения оптимальных результатов перемещайте бритвенные головки по коже, совершая круговые движения.
- Бритва водонепроницаема и подходит для использования в ванной или душе.
- Для адаптации к бритвенной системе Philips вашей коже может потребоваться 2-3 недели.

Влажное бритье

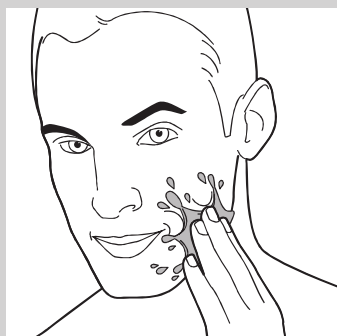

- 1** Смочите кожу водой.



- 2** Нанесите на кожу пену или гель для бритья.
- 3** Ополосните бритвенный блок под струей воды, чтобы обеспечить легкое скольжение по коже.
- 4** Нажмите кнопку включения/выключения для включения прибора.
- 5** Перемещайте бритвенные головки по коже, совершая круговые движения.



Примечание Чтобы обеспечить гладкое скольжение по коже, регулярно промывайте бритву под струей воды.

- 6** После бритья нажмите кнопку включения/выключения один раз, чтобы выключить прибор, и вытрите лицо.
- 7** Очистите бритву (см. раздел “Очистка и уход”).

Примечание Убедитесь, что после очистки на бритве не осталось пены или геля для бритья.

Сухое бритье



- 1** Нажмите кнопку включения/выключения для включения прибора.
- 2** Перемещайте бритвенные головки по коже, совершая круговые движения.
- 3** После бритья нажмите кнопку включения/выключения для выключения прибора.
- 4** Очистите бритву (см. раздел “Очистка и уход”).

Подравнивание (только для моделей АТ941/АТ940/АТ897/АТ896/АТ894/АТ892/АТ891/АТ890/АТ811/АТ790/АТ756)

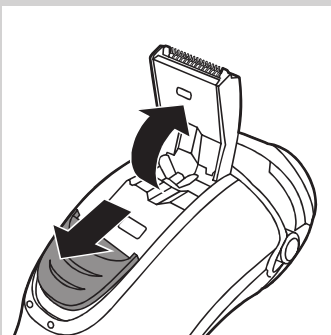

Триммер можно использовать для подравнивания усов и висков.

- 1** Откройте триммер, сдвинув ползунковый переключатель вниз.
- 2** Нажмите кнопку включения/выключения для включения прибора.
 - ▶ Теперь можно начать подравнивание.
- 3** После подравнивания нажмите кнопку включения/выключения для выключения бритвы.

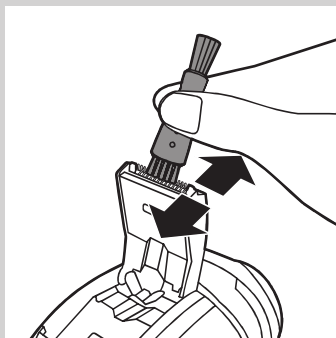

4 Очистите триммер (см. раздел “Очистка и уход”).

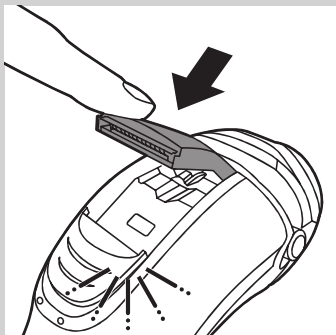

5 Закройте триммер (должен прозвучать щелчок).

Очистка и уход

Для очистки бритвы и зарядного устройства запрещается использовать сжатый воздух, губки с абразивным покрытием, абразивные чистящие средства или агрессивные жидкости, такие как бензин или ацетон (только для моделей AT941/AT940).

Прежде чем промывать электробритву под струей воды, отключите ее от электросети.

- Для достижения оптимальных результатов бритва очищается бритву после каждого сеанса бритья.
- Регулярная очистка обеспечивает лучшие результаты бритья.
- Для наилучших результатов рекомендуется использовать чистящий спрей Philips (HQ110).
- Соблюдайте осторожность при обращении с горячей водой. Проверьте температуру воды, чтобы избежать ожогов.

Примечание При промывании бритвы из гнезда штекера может вытекать вода. Это нормально и не представляет опасности при использовании бритвы, так как электроэлементы внутри бритвы находятся в герметичном блоке питания.

Очистка бритвы под струей воды



- 1** Выключите бритву.
- 2** Откройте бритвенный блок, нажав кнопку открывания.
- 3** Промойте бритвенный блок и отсек для волос под струей горячей воды в течение 30 секунд.

Соблюдайте осторожность при обращении с горячей водой.
Проверяйте температуру воды, чтобы избежать ожогов.

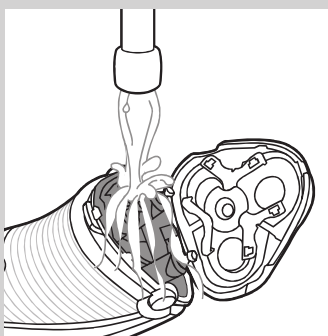

- Промойте отсек для волос и внутренние части бритвенного блока.



- Промойте бритвенный блок снаружи.

- 4** Закройте бритвенный блок и стряхните воду.

Стряхивая оставшуюся воду, следите за тем, чтобы не ударить бритвенный блок о какой-либо предмет.

Запрещается вытирать бритвенный блок и отсек для волос полотенцем или салфеткой. Это может повредить бритвенный блок.

- 5** Снова откройте бритвенный блок. Оставьте его открытым для полного высыхания.

Очистка бритвенного блока с помощью щеточки для очистки



- 1** Выключите бритву.
- 2** Откройте бритвенный блок, нажав кнопку открывания.

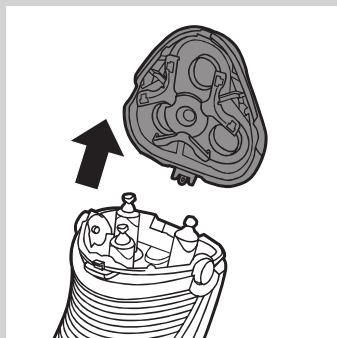

3 Снимите бритвенный блок с бритвы.

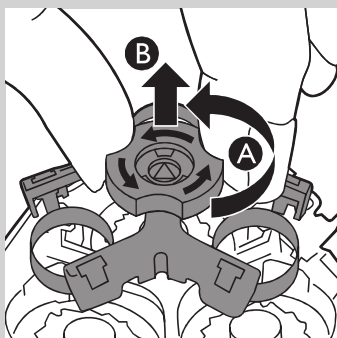

4 Поверните фиксатор против часовой стрелки (А) и снимите крепежную рамку (В).

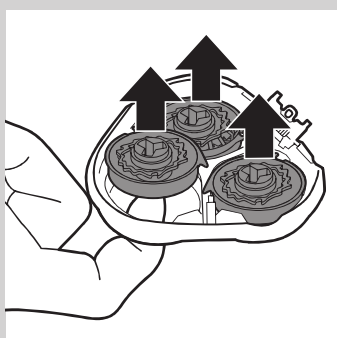

5 Снимайте и очищайте по одной бритвенной головке. Каждая бритвенная головка содержит вращающийся и неподвижный ножи.

Примечание Не очищайте одновременно более одной пары ножей, поскольку вращающийся и неподвижный ножи каждой пары пригнаны друг к другу. Если вы случайно перепутаете ножи, то может потребоваться несколько недель для того, чтобы восстановить оптимальные характеристики бритья.

- Снимите вращающийся нож с неподвижного ножа и очистите его с помощью щеточки.
- Очистите внешнюю и внутреннюю части неподвижного ножа щеточкой.

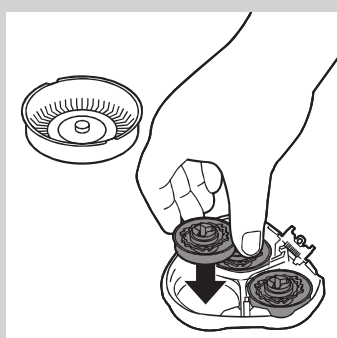
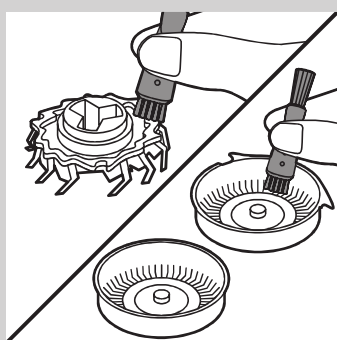

6 Вставьте бритвенные головки в бритвенный блок.

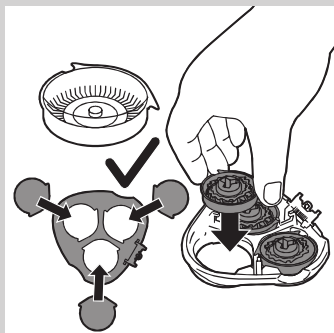

Убедитесь, что выступы бритвенных головок точно совпадают с соответствующими пазами.

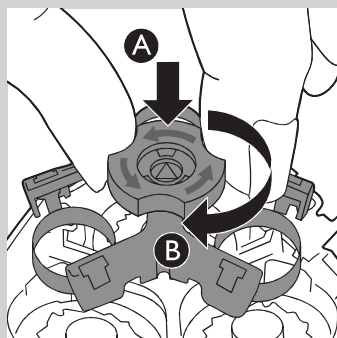

7 Установите крепежную рамку в бритвенный блок (А) и поверните фиксатор по часовой стрелке (В).

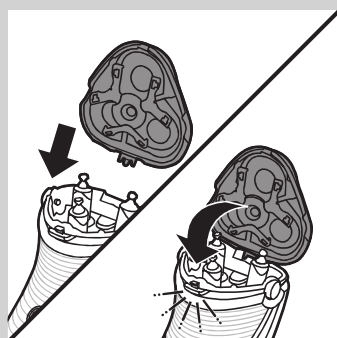

8 Вставьте выступ бритвенного блока в паз в верхней части бритвы, затем закройте бритвенный блок.

Примечание Если бритвенный блок не закрывается, проверьте правильность расположения бритвенных головок и фиксацию крепежной рамки.

Очистка триммера с помощью щеточки для очистки (только для моделей АТ941/АТ940/АТ897/АТ896/АТ894/АТ892/АТ891/АТ890/АТ811/АТ790/АТ756)

Очищайте триммер после каждого использования.

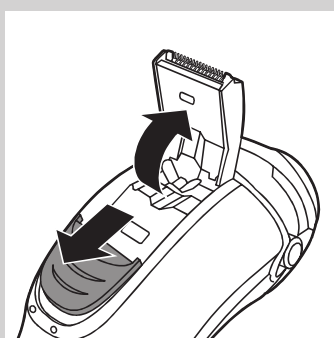

1 Выключите бритву.

2 Откройте триммер, сдвинув ползунковый переключатель вниз.

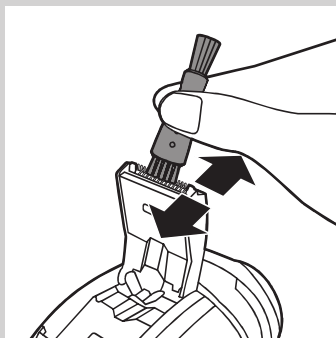

3 Очистите триммер входящей в комплект кисточкой, используя сторону с короткой щетиной. Передвигайте кисточку вверх/вниз вдоль зубцов триммера.

4 Закройте триммер (должен прозвучать щелчок).

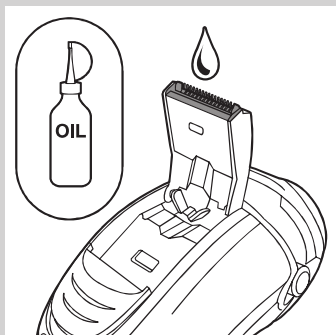

Совет. Для оптимальной работы прибора каждые шесть месяцев смазывайте зубцы триммера каплей швейного масла.

Хранение

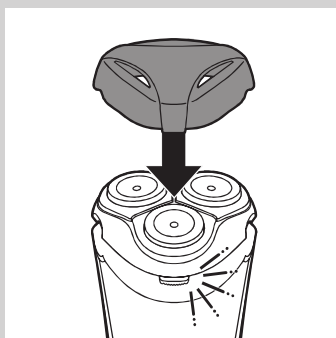

- Для предотвращения повреждений надевайте на электробритву защитный колпачок.
- Только для моделей AT941/AT940/AT897/AT894/AT892/AT891/AT890: храните бритву в прилагаемом чехле.

Замена

Для оптимального качества бритья рекомендуется заменять бритвенные головки раз в год.

Напоминание о замене

Значок бритвенной головки загорается в том случае, когда требуется замена головок. Поврежденные бритвенные головки следует заменять немедленно. Заменяйте бритвенные головки только оригинальными бритвенными головками Philips HQ9 (AT941/AT940) или HQ8 (AT899/AT897/AT896/AT894/AT892/AT891/AT890/AT790/AT756/AT753/AT751/AT750).

1 Значок бритвенной головки загорится ровным оранжевым светом.

2 Выключите бритву и отключите ее от электросети или от зарядного устройства (только для моделей AT940/AT921).

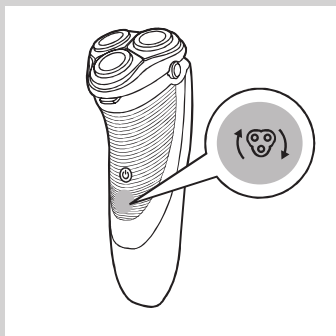



3 Откройте бритвенный блок, нажав кнопку открывания.

4 Снимите бритвенный блок с бритвы.

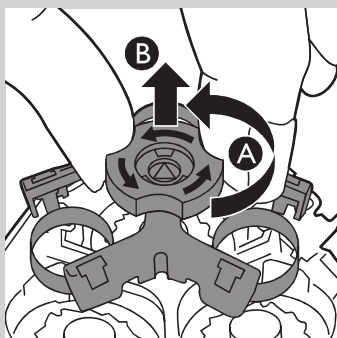

5 Поверните фиксатор против часовой стрелки (А) и снимите крепежную рамку (В).

6 Извлеките старые бритвенные головки и вставьте в бритвенный блок новые бритвенные головки.

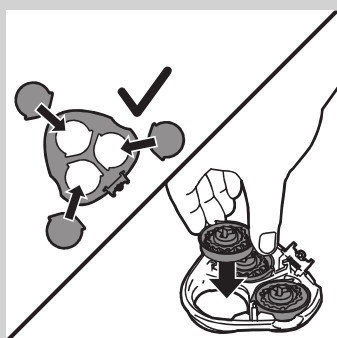

Убедитесь, что выступы бритвенных головок точно совпадают с соответствующими пазами.

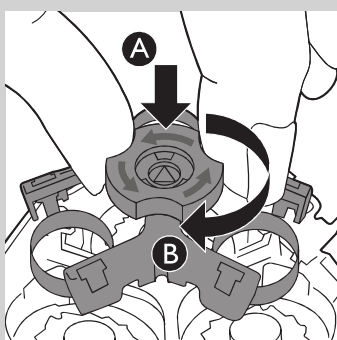

7 Установите крепежную рамку в бритвенный блок (А) и поверните фиксатор по часовой стрелке (В).

8 Вставьте выступ бритвенного блока в паз в верхней части бритвы, затем закройте бритвенный блок.

Примечание Если бритвенный блок не закрывается, проверьте правильность расположения бритвенных головок и фиксацию крепежной рамки.

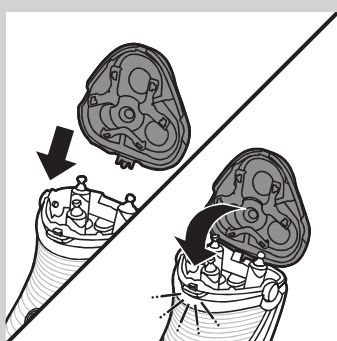

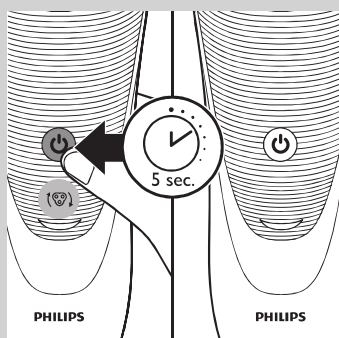

- 9** Нажмите и удерживайте кнопку вкл./выкл. бритвы в течение 5 секунд, чтобы сбросить напоминание о замене. Оранжевый свет погаснет.

Заказ аксессуаров

Для поддержания максимального качества бритья необходимо регулярно очищать бритву и заменять бритвенные головки согласно рекомендациям.

Бритвенные головки

- Рекомендуется заменять бритвенные головки каждые два года. Всегда используйте для замены бритвенные головки Philips HQ9 (AT941/AT940) или HQ8 (AT899/AT897/AT896/AT894/AT892/AT891/AT890/AT790/AT756/AT753/AT751/AT750).

Очистка

- Для тщательной очистки бритвенных головок используйте чистящий спрей (HQ110).

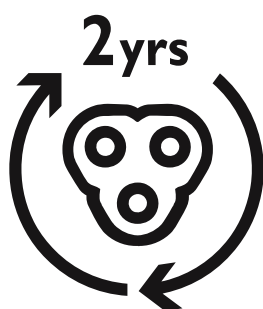

Защита окружающей среды



- После окончания срока службы не утилизируйте прибор вместе с бытовыми отходами. Передайте их в специализированный пункт для дальнейшей утилизации. Этим вы поможете защитить окружающую среду.

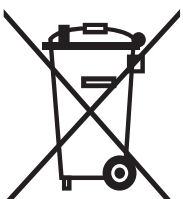

- Встроенный аккумулятор содержит вещества, загрязняющие окружающую среду. После окончания срока службы бритвы и передачи ее для утилизации, аккумулятор необходимо извлечь. Аккумулятор следует утилизировать в специализированных пунктах. Если при извлечении аккумулятора возникли затруднения, можно передать бритву в сервисный центр Philips, где аккумулятор извлекут и утилизируют безопасным для окружающей среды способом.

Извлечение аккумулятора бритвы

Извлекайте аккумулятор только при утилизации бритвы.

Перед извлечением аккумулятора должен быть полностью разряжен.

- 1** Отключите бритву от электросети.
- 2** Подождите, пока мотор не остановится.
- 3** Открутите винты на задней панели бритвы и в отсеке для волос.
- 4** Снимите переднюю и заднюю панели.
- 5** Отогните в стороны 6 боковых зажимов и извлеките блок питания.

Будьте осторожны — зажимы очень острые.

- 6** Извлеките аккумулятор.

Будьте осторожны: контактные полосы аккумулятора острые.

Не подключайте бритву к электросети после удаления аккумулятора.

Гарантия и поддержка

Для получения поддержки или информации посетите веб-сайт **www.philips.com/support** или ознакомьтесь с информацией на гарантийном талоне.

Ограничения гарантии

Действие международной гарантии не распространяется на бритвенные головки (вращающиеся и неподвижные ножи), так как они подвержены износу.

Поиск и устранение неисправностей

Данная глава посвящена наиболее распространенным проблемам, возникающим при использовании прибора. Если самостоятельно справиться с возникшими проблемами не удастся, см. список часто задаваемых вопросов на веб-странице **www.philips.com/support** или обратитесь в центр поддержки потребителей в вашей стране.

Проблема	Возможная причина	Способы решения
Бритва стала работать хуже, чем раньше.	Бритвенные головки повреждены или изношены.	Замените бритвенные головки (см. раздел “Замена”).
	Остатки пены или геля могут забить бритвенные головки.	Промойте бритвенный блок под струей теплой воды (см. главу “Очистка и уход”).
	Бритвенные головки могут быть забиты длинными волосами.	Очищайте бритвенные головки по одной (см. главу “Очистка и уход”).
Бритва стала работать хуже, чем раньше.	Бритвенные головки расположены неправильно.	Убедитесь, что выступы бритвенных головок точно совпадают с соответствующими пазами (см. главу “Очистка и уход”).
	При нажатии кнопки включения/выключения бритва не включается.	Аккумулятор разряжен.
Бритва не работает, хотя подключена к электросети.	Бритва слишком сильно нагрелась. В этом случае бритва не будет работать.	Как только температура бритвы понизится до необходимого уровня, ее можно будет включить снова.
	Бритва не предназначена для использования напрямую от электросети.	Зарядите аккумулятор (см. главу “Зарядка”) и отсоедините прибор от электросети.