

Register your product and get support at
www.philips.com/support

AJ7000



RU Руководство пользователя

PHILIPS

A

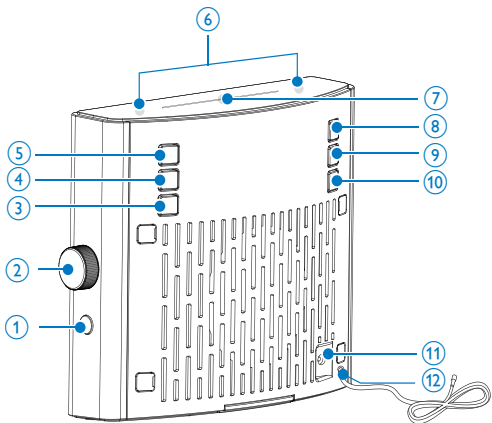

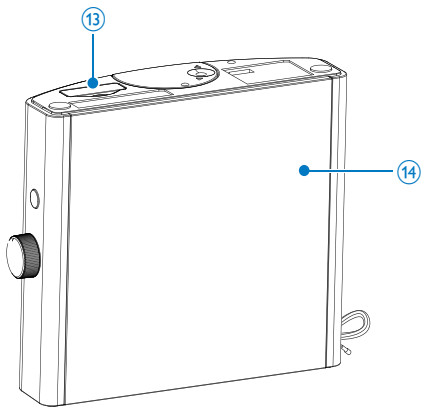

(B)

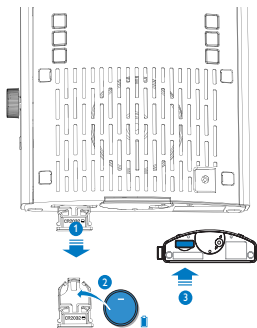

(C)

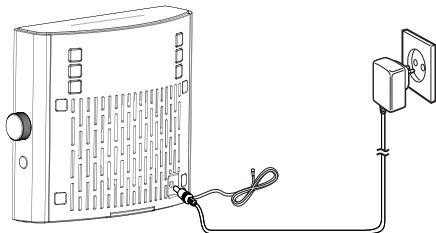

D

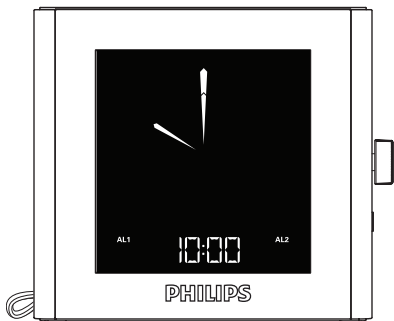

E

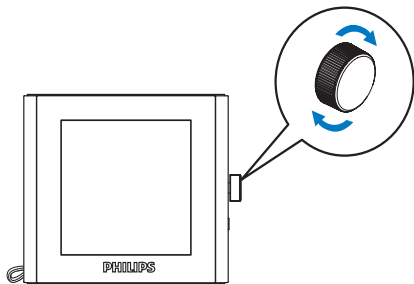

1 Важная информация!

Техника безопасности

- Ознакомьтесь с данными инструкциями.
- Обратите внимание на все предупреждения.
- Следуйте всем указаниям.
- Запрещается блокировать вентиляционные отверстия устройства. Устанавливайте устройство в соответствии с инструкциями производителя.
- Запрещается устанавливать устройство возле источников тепла, таких как батареи отопления, обогреватели, кухонные плиты и другие приборы (включая усилители), излучающие тепло.
- Не наступайте на сетевой шнур и не заземляйте его, особенно в области вилки, розетки и в месте крепления к радиочасам.
- Используйте только принадлежности/аксессуары, рекомендованные производителем.
- Отключайте радиочасы от сети во время грозы или во время длительного перерыва в использовании.
- При необходимости технической диагностики и ремонта обращайтесь только к квалифицированным специалистам. Проведение диагностики необходимо при любых повреждениях радиочасов, таких как повреждение сетевого шнура или вилки, попадание жидкости или какого-либо предмета в устройство,

воздействие дождя или влаги, неполадки в работе или падение.

- Избегайте попадания на радиочасы капель или брызг воды.
- Не помещайте на радиочасы потенциально опасные предметы (например, сосуды с жидкостями, зажженные свечи).
- Если для отключения устройства используется штекер адаптера питания, доступ к нему должен оставаться свободным.

2 Радиочасы

Поздравляем с покупкой и приветствуем вас в клубе Philips! Чтобы воспользоваться всеми преимуществами поддержки Philips, зарегистрируйте приобретенное устройство на сайте www.philips.com/welcome.

Введение

С помощью этих радиочасов вы сможете:

- слушать радио FM/MW;
- устанавливать два будильника;
- просыпаться под радио или звуковой сигнал.

Комплект поставки

Проверьте комплектацию устройства.

- Основное устройство (с аккумулятором)
- Адаптер
- Руководство пользователя

Описание основного устройства A

- ① **SLEEP**
 - Установка таймера отключения.
- ② **Основная кнопка**
 - Регулировка громкости.
 - Подтверждение выбора.
 - Настройка параметров.
- ③ **TIME ZONE**
 - Настройка часового пояса.
- ④ **FM/MW**
 - Выбор радио в качестве источника.
- ⑤ **SET TIME/PROG**
 - Установка времени.
 - Программирование радиостанций.
- ⑥ **AL1/AL2**
 - Установка будильника.
 - Просмотр настроек будильника.
 - Установка/отключение будильника.
- ⑦ **SNOOZE/BRIGHTNESS**
 - Отложенный сигнал будильника.
 - Настройка яркости дисплея
- ⑧ **TUNING MODE**
 - Выбор режима радио.
- ⑨ **PRESET**
 - Выбор сохраненной радиостанции.
- ⑩ **DST**
 - Выбор режима летнего времени (DST).

- ⑪ AC 6V ~ 450mA
 - Подключение питания.
- ⑫ FM ANT
 - Улучшение приема FM-радио.
- ⑬ Батарейный отсек
- ⑭ Дисплей
 - Отображение состояния.

3 Начало работы

Всегда следуйте инструкциям, приведенным в данной главе.

Установка батареи (B)



Внимание

- Опасность взрыва! Не подвергайте элементы питания воздействию высоких температур, прямых солнечных лучей или огня. Запрещается сжигать элементы питания.
- При неправильной замене батарей возникает опасность взрыва. Заменяйте батареи только такой же или эквивалентной моделью.
- Батарея содержит химические вещества, поэтому ее необходимо утилизировать в соответствии с действующими правилами.
- Храните батареи в недоступном для детей месте.



Примечание

- В качестве источника питания следует использовать только сеть электропитания переменного тока. Предварительно установленный литиевый аккумулятор CR2032 позволяет сохранить только настройки часов и будильника.

При отображении индикатора низкого уровня заряда аккумулятора замените аккумулятор как указано.

Подключение питания ©



Внимание

- Риск повреждения устройства! Убедитесь, что напряжение электросети соответствует напряжению, указанному на задней или нижней панели радиочасов.
- Риск поражения электрическим током! При отключении адаптера переменного тока от электросети тяните за вилку адаптера. Не тяните за шнур питания.



Предупреждение

- Во избежание пожара или поражения электрическим током запрещается подвергать радиочасы воздействию дождя или влаги.

Подключение и настройка

Настройка времени выполнена заводом-изготовителем.

При подключении к источнику питания автоматически отображается значение времени.

Встроенный литиевый аккумулятор сохраняет настройку часов несмотря на отключение питания.

Выбор часового пояса

Можно настроить часовой пояс в соответствии с местоположением.

- 1 В режиме ожидания нажмите кнопку **TIME ZONE**.
↳ На дисплее будет мигать текущее значение часового пояса.
- 2 Поверните основную кнопку для настройки часового пояса (доступны значения от -1 до +12).
- 3 Нажмите данную кнопку для подтверждения.

Для Европы

Западноевропейское время (WET)	+0
Центральноевропейское время (CET)	+1 (по умолчанию)
Восточноевропейское время (EET)	+2
Московское время, стандартное (MST)	+3

Установка часов. Ⓚ

Если предварительная настройка времени неверна, часы можно настроить вручную.

- 1 В режиме ожидания нажмите кнопку **SET TIME** для перехода в режим настройки часов.
↳ Начнут мигать цифры, соответствующие значению часа.
- 2 Поверните основную кнопку для настройки значения часов.
- 3 Нажмите данную кнопку для подтверждения.
↳ Начнут мигать цифры, соответствующие значению минут.

- 4 Повторите шаги 2—3 для настройки значения минут и 12-/24-часового формата.

4 Радио FM/MW

Поиск и настройка радиостанций



Совет

- Установите антенну на максимальном расстоянии от телевизора, видеомагнитофона или иного источника радиоизлучения.
- Для улучшения качества приема полностью выдвиньте антенну и отрегулируйте ее положение.

- 1 Нажмите кнопку **FM/MW** для выбора источника радио FM или MW.
- 2 Последовательно нажимайте **TUNING MODE**, пока не начнет мигать **[FIND]** (Поиск).
- 3 Медленно поверните основную кнопку.
↳ Автоматически будет выполнена настройка на станцию с сильным сигналом.
- 4 Нажмите данную кнопку для подтверждения.
- 5 Повторите шаги 3—4 для настройки других радиостанций.

Настройка радиостанций со слабым уровнем сигнала

- 1 В режиме радио последовательно нажимайте кнопку **TUNING MODE**, пока не начнет мигать **[STEP]** (Шаг).
- 2 Медленно поворачивайте кнопку для выбора частоты.

Автоматический поиск и сохранение радиостанций

Можно запрограммировать до 20 радиостанций диапазона FM и 10 радиостанций диапазона MW.

- 1 В режиме радио последовательно нажимайте кнопку **TUNING MODE**, пока не начнет мигать **[AUTO]** (Авто).
- 2 Медленно поверните основную кнопку.
 - ↳ Радиочасы сохраняют все доступные радиостанции FM/MW и автоматически включают первую из этих радиостанций.

Сохранение радиостанций вручную

- 1 Настройка радиостанции.
- 2 Нажмите **PROG**.
 - ↳ Начнет мигать номер радиостанции.
- 3 Поверните основную кнопку для выбора номера.
- 4 Нажмите данную кнопку для подтверждения.
 - ↳ Отобразится **[DONE]** (Готово).
- 5 Повторите шаги 1 — 4 для сохранения других станций.



Примечание

- Чтобы удалить сохраненную радиостанцию, сохраните под ее номером другую станцию.

Выбор сохраненной радиостанции

В режиме радио нажмите кнопку **PRESET**, затем поверните основную кнопку для выбора предустановленного номера.

Регулировка громкости (E)

5 Установка будильника

Установка будильника

Вы можете установить два будильника на разное время.



Примечание

- Проверьте правильность установленного времени.

- 1 Чтобы войти в режим установки будильника, в режиме ожидания нажмите и удерживайте кнопку **AL1/AL2** в течение двух секунд.
↳ Начнут мигать значения часов и обозначения **[AL1]/[AL2]**.
- 2 Поверните основную кнопку для настройки значения часов.
- 3 Нажмите основную кнопку для подтверждения.
↳ Начнут мигать значения минут и обозначения **[AL1]/[AL2]**.
- 4 Повторите шаги 2—3 для настройки значений минут и источника будильника: сигнал или последняя прослушиваемая станция.

Установка/отключение будильника

1 Для просмотра настроек будильника нажмите **AL1/AL2**.

2 Снова нажмите **AL1/AL2**, чтобы включить или отключить будильник.

↳ Обозначения **[AL1]** или **[AL2]** отображаются, когда будильник включен, и перестают отображаться, когда будильник выключен.

- Для отключения сигнала будильника нажмите **AL1/AL2** соответственно.
- Сигнал будильника снова прозвучит на следующий день.

Отложенный сигнал будильника

Во время звучания сигнала будильника нажмите кнопку **SNOOZE**.

↳ Сигнал будильника будет отложен и повторен через девять минут.

6 Другие возможности

Установка таймера отключения

Можно настроить функцию автоматического переключения радиочасов в режим ожидания по истечении установленного периода времени.

1 Нажмите **SLEEP**.

2 Поверните основную кнопку для выбора периода таймера отключения (в минутах).

- 3 Нажмите данную кнопку для подтверждения.
- ↳ При активации таймера отключения отображается значок **zZ**.

Деактивация таймера отключения

В режиме настройки таймера отключения поворачивайте основную кнопку до отображения **[OFF]** (выкл.), затем нажмите данную кнопку.

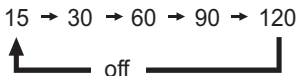

Выбор режима с переходом на летнее время

Для стран, где выполняется переход на летнее время (DST), на радиочасах для настройки летнего времени имеется функция DST.

В режиме ожидания нажмите и удерживайте **DST** 3 секунды.

- ↳ Время будет переведено на один час вперед, и на экране отобразится **[DST]**.

Настройка яркости дисплея

Последовательно нажимайте **BRIGHTNESS** для выбора различных уровней яркости: **[HI]** (Высокий), **[MID]** (средний) и **[LOW]** (Низкий).

7 Сведения об изделии



Примечание

- Информация о продукте может быть изменена без предварительного уведомления.

Характеристики

Усилитель

Номинальная выходная мощность 0,6 Вт (среднеквадр.)

Тюнер

Частотный диапазон FM: 87,5—108 МГц
CB: 531-1602 кГц

Чувствительность
- Моно, отношение сигнал/шум: FM: < 22 дБ
26 дБ CB: < 92 дБмкВ/м

Селективность поиска FM: < 28 дБ от 1 фВт
CB: < 98 дБмкВ/м

Коэффициент нелинейных искажений FM: < 3 %
CB: < 5 %

Отношение сигнал/шум FM: >45 дБ
MW: >40 дБ

Общая информация

Сеть переменного тока	Модель: AGC060V0450T или EML352540VD; входные параметры: 220—240 В ~, 50/60 Гц; выходные параметры: 6 В перем. тока, 450 мА
-----------------------	--

Энергопотребление во время работы	< 5 Вт
-----------------------------------	--------

Энергопотребление в режиме ожидания	< 1 Вт
-------------------------------------	--------

Размеры

- Основное устройство (Ш x В x Г) 134 x 112 x 42 мм

Вес

- С упаковкой 0,82 кг

- Основное устройство 0,38 кг

8 Устранение неисправностей



Предупреждение

- Запрещается снимать корпус устройства.

Для сохранения действия условий гарантии запрещается самостоятельно ремонтировать систему.

При возникновении неполадок в процессе использования данной системы перед обращением в сервисную службу проверьте следующие пункты. Если не удастся решить проблему, посетите веб-сайт Philips (www.philips.com/support).

При обращении в компанию Philips устройство должно находиться поблизости, номер модели и серийный номер должны быть известны.

Отсутствует питание

- Проверьте правильность подключения сетевой вилки радиочасов.
- Проверьте наличие электропитания в сетевой розетке.

Радиочасы не реагируют на команды

- Отключите и подключите еще раз сетевую вилку, затем включите радиочасы повторно.

Плохой прием радиосигнала

- Во избежание радиопомех не устанавливайте радиочасы рядом с другими электронными приборами.
- Полностью выдвиньте антенну FM и отрегулируйте ее положение.

Будильник не работает.

- Правильно установите значения часов.

9 Уведомление



Данное изделие соответствует требованиям Европейского Союза по радиопомехам.

Внесение любых изменений, не одобренных непосредственно WOOX Innovations, могут привести к утрате пользователем права на использование устройства.



Данное изделие разработано и изготовлено с применением высококачественных деталей и компонентов, которые подлежат переработке и повторному использованию.



Маркировка символом перечеркнутого мусорного бака означает, что данное изделие подпадает под действие директивы Европейского Совета 2002/96/ЕС

Узнайте о правилах местного законодательства по отдельной утилизации электротехнических и электронных изделий.

Действуйте в соответствии с местными правилами и не выбрасывайте отработавшее изделие вместе с бытовыми отходами. Правильная утилизация отслужившего оборудования поможет предотвратить возможное вредное воздействие на окружающую среду и здоровье человека.



В изделии содержатся элементы питания, которые подпадают под действие директивы ЕС 2002/96/ЕС и не могут быть утилизированы вместе с бытовым мусором. Ознакомьтесь с местными правилами утилизации элементов питания.

Правильная утилизация поможет предотвратить вредное воздействие на окружающую среду и здоровье человека.

Информация о влиянии на окружающую среду

Продукт не имеет лишней упаковки. Мы попытались сделать так, чтобы упаковочные материалы легко разделялись на три типа: картон (коробка), пенополистерол (буфер) и полиэтилен (мешки, защитный пенопластовый лист).

Материалы, из которых изготовлена система, могут быть переработаны и вторично использованы специализированными предприятиями. Соблюдайте местные нормативы по утилизации упаковочных материалов, выработавших ресурс батареек и отслужившего оборудования.



Примечание

- Табличка с обозначениями расположена на нижней панели устройства.

2014 © WOOX Innovations Limited. Все права сохранены. Характеристики могут быть изменены без предварительного уведомления. Компания WOOX оставляет за собой право в любое время вносить изменения в устройства без обязательств соответствующим образом изменять ранее поставленные устройства.



Specifications are subject to change without notice
2014 © WOOX Innovations Limited. All rights reserved.
This product was brought to the market by WOOX
Innovations Limited or one of its affiliates, further referred
to in this document as WOOX Innovations, and is the
manufacturer of the product. WOOX Innovations is the
warrantor in relation to the product with which this booklet
was packaged. Philips and the Philips Shield Emblem are
registered trademarks of Koninklijke Philips N.V.

