

Register your product and get support at
www.philips.com/welcome



37PFL7403

42PFL7403

47PFL7403

DA LCD fjernsyn

РУС ЖК-ТВ

NO LCD-tven

PL LCD telewizor

SV LCD-tver

HU LCD televízió

FI LCD television

CZ LCD televizor

SK LCD televizor

310431527142



Содержание

1 Важная информация 3

- 1.1 Техника безопасности 3
- 1.2 Уход за экраном 3
- 1.3 Утилизация 3

2 Ваш ТВ 4

- 2.1 Обзор 4
- 2.2 Основные особенности 5

3 Начало работы 5

- 3.1 Размещение ТВ 5
- 3.2 Настенный монтаж - VESA 6
- 3.3 Батарейки пульта ДУ 7
- 3.4 Кабель антенны 7
- 3.5 Подключение к электросети 7

4 Управление ТВ 8

- 4.1 Включение и выключение - Режим ожидания 8
- 4.2 Просмотр ТВ 8
- 4.3 Просмотр каналов с цифрового ресивера 9
- 4.4 Просмотр с подключенных устройств 9
- 4.5 Просмотр DVD 9
- 4.6 Выбор страницы телетекста 9

5 Расширенное использование ТВ 10

- 5.1 Обзор пульта ДУ 10
- 5.2 Меню телевизора 11
- 5.3 Установки изображения и звука 12
- 5.4 Телетекст 15
- 5.5 Создание списков избранных каналов 17
- 5.6 Электронный гид передач 18
- 5.7 Таймеры и блокировка 19
- 5.8 Субтитры 20
- 5.9 Просмотр и воспроизведение фото и музыки 20
- 5.10 Прослушивание цифровых радиоканалов 22
- 5.11 Обновление программного обеспечения 22

6 Настройка канала 25

- 6.1 Автоматическая настройка канала 25
- 6.2 Настройка канала вручную 27
- 6.3 Перестановка сохраненных каналов 27
- 6.4 Автом. управление каналами 28
- 6.5 Тест приема цифрового сигнала 28
- 6.6 Заводские установки 28

7 Подключения (DVD, ресивер, ...) 29

- 7.1 Обзор подключений 29
- 7.2 О подключениях 30
- 7.3 Подключение устройств с помощью Мастера подключений 31
- 7.4 Подключение устройств без помощи Мастера подключений 31
- 7.5 Конфигурация подключений 37
- 7.6 Подготовка к приему цифровых услуг 38

8 Технические данные 39

9 Устранение неисправностей 40

10 Указатель 42

Зарегистрируйте свое изделие и получите поддержку на www.philips.com/welcome.

2008 © Koninklijke Philips Electronics N.V. Все права защищены. Характеристики могут быть изменены без предварительного уведомления. Торговые марки являются собственностью Koninklijke Philips Electronics N.V. или соответствующих владельцев.

Компания Philips оставляет за собой право в любое время вносить изменения в изделие без обязательств соответствующим образом изменять ранее поставленные изделия. Содержание данного руководства считается соответствующим для использования системы по назначению. Если данное изделие или его отдельные блоки или функции используются в других целях, отличных от приведенных в настоящем руководстве, необходимо получить подтверждения их правомерности и применимости. Philips гарантирует, что материалы не нарушают патентное законодательство Соединенных Штатов. Никакие дополнительные гарантийные обязательства не налагаются и не подразумеваются.

Гарантия

Система не содержит компонентов, требующих обслуживания пользователем.

Не открывайте и не снимайте крышки устройства, не вставляйте предметы в вентиляционные отверстия и не подключайте неподходящие к гнездам разъемы. Ремонт может проводиться только в сервисных центрах Philips и авторизованных мастерских. Нарушение этого положения ведет к аннулированию сформулированных или подразумеваемых гарантийных обязательств.

Выполнение любой операции, ясно запрещенной к выполнению в данном руководстве, а так же любые настройки, действия по сборке не рекомендованные или запрещенные в данной инструкции аннулируют гарантийные обязательства.

Характеристики пикселей

Настоящее ЖК-изделие имеет большое количество цветных пикселей. Несмотря на то, что количество эффективных пикселей превышает 99,999% на экране могут возникать черные или яркие цветные точки (красные, зеленые или синие). Это структурное свойство дисплея (в соответствии с общими отраслевыми стандартами), а не неисправность.

Программное обеспечение с - открытым исходным кодом

Настоящий телевизор содержит программное обеспечение с открытым исходным кодом. Настоящим Philips предлагает поставить или предоставить по запросу за плату (не превосходящую объем понесенных расходов на распределение данных) полную, машиночитаемую копию соответствующих исходных кодов для средств обычно используемых для обмена программным обеспечением.

Предложение действительно в течение 3 лет с даты приобретения изделия. Для получения исходных кодов письменно обратитесь в Philips Innovative Applications N.V. к заместителю Менеджера по развитию Pathoekeweg 11 В-8000 Брюгге Бельгия

Соответствие EMF

Компания Koninklijke Philips Electronics N.V. производит и продает различные изделия потребительского назначения, которые, как и любые электронные устройства способны излучать и принимать электромагнитные сигналы. Одним из ведущих деловых принципов компании Philips является применение всех мер безопасности для соответствия всем действующим правовым требованиям и соответствие стандартам EMF, действующим на момент производства изделия. Philips стремится разрабатывать, производить и продавать изделия, не оказывающие отрицательного воздействия на здоровье. Philips подтверждает, что при правильном обращении и использовании в указанных целях его изделия безопасны в соответствии с современными научными данными. Philips активно участвует в разработке международных стандартов EMF стандартов безопасности, что помогает компании заранее внедрять в изделия разработки в области стандартизации.

Сетевой предохранитель (только для Великобритании)

Этот ТВ оснащен утвержденной литой электровилкой. При необходимости, замена предохранителя производится только на предохранитель того же номинала, указанного на вилке (например, 10 А).

1. Снимите крышку отсека предохранителя и извлеките предохранитель.
2. Новый предохранитель должен соответствовать BS 1362 и иметь знак утверждения ASTA. При утрате предохранителя обратитесь по месту продажи для уточнения типа предохранителя.
3. Установите крышку отсека предохранителя на место.

В целях соответствия положениям директивы EMC нельзя снимать с сетевого шнура электровилку изделия.

Авторские права



Логотипы VESA, FDMI и VESA Mounting Compliant являются торговыми марками Video Electronics Standards Association (Ассоциация по стандартам в области видеoeлектроники)



Изготовлено по лицензии Dolby Laboratories. Dolby, Pro Logic и символ двойного D  являются торговыми марками Dolby Laboratories.



Изготовлено по лицензии BBE Sound, Inc. Получена лицензия BBE, Inc на один или более следующих патентов США: 5510752, 5736897. Символы BBE и BBE являются торговыми марками BBE Sound Inc.

Windows Media является либо зарегистрированной торговой маркой, либо торговой маркой корпорации Microsoft в США и/или других странах

® Kensington и MicroSaver являются зарегистрированными в США торговыми марками ACCO World Corporation с опубликованными регистрациями и заявками, находящимися на рассмотрении в других странах мира.

Все другие зарегистрированные и незарегистрированные торговые марки являются собственностью соответствующих владельцев.

1 Важное замечание

Перед началом использования изделия прочтите настоящее руководство.

Обратите внимание на данный раздел и строго следуйте приведенным инструкциям. Гарантия не распространяется на повреждения, вызванные несоблюдением инструкции.

1.1 Техника безопасности

- Во избежание короткого замыкания не подвергайте изделие воздействию дождя или воды.
- Чтобы исключить риск возгорания или короткого замыкания не размещайте рядом с ТВ источники открытого пламени (например, зажженные свечи).
- Оставьте не менее 10 см (4 дюйма) свободного пространства вокруг ТВ для обеспечения вентиляции.
- Не размещайте ТВ рядом с обогревателями или другими источниками тепла.
- Нельзя размещать ТВ в ограниченном пространстве, например, в книжном шкафу. Убедитесь, что занавески, части мебели и т.п. не препятствуют прохождению воздуха через вентиляционные отверстия.
- Во избежание повреждений не вставляйте предметы в вентиляционные отверстия.
- Убедитесь, что ТВ установлен устойчиво. Установите ТВ на ровную устойчивую поверхность и используйте только подставку, входящую в комплект поставки.
- Во избежание повреждений сетевого шнура, не устанавливайте на шнур телевизор или другие предметы. Повреждение сетевого шнура может привести к возгоранию или поражению электрическим током.
- Если телевизор установлен на шарнирном поворотном кронштейне или настенном кронштейне VESA исключите нагрузку на электровилку. Неправильно вставленная электровилка может послужить причиной короткого замыкания или возгорания.

1.2 Уход за экраном

- Отключите ТВ от электросети перед очисткой.
- Протрите поверхности мягкой влажной тканью. Не применяйте другие средства (химические/бытовые моющие средства). Это может повредить экран.
- Не касайтесь экрана, не надавливайте на него и не трите жесткими предметами, это может привести к появлению царапин, вмятин или необратимых повреждений экрана.

- Во избежание деформации и выцветания сразу стирайте с ТВ попавшие на него капли воды.
- Статичные изображения
Максимально избегайте статичных изображений на экране. При невозможности уменьшите контрастность и яркость для предотвращения повреждения экрана.
Статичные изображения - это изображения длительное время остающиеся на экране.
Примеры статичных изображений: экранные меню, страницы телетекста, черные полосы, информация фондовой биржи, логотипы телеканалов, отображение часов и т.п.

1.3 Утилизация

- Отнесите упаковку в местный центр утилизации.
- Утилизируйте старые батарейки в соответствии с местными правилами.
- Данное изделие разработано и произведено с учетом возможности утилизации и повторного использования материалов.
- Изделие нельзя выбрасывать вместе с бытовыми отходами. Узнайте самостоятельно о местных правилах по утилизации и переработке для защиты окружающей среды или обратитесь по месту продажи. Не регулируемая утилизация наносит вред окружающей среде и здоровью человека.
(ЕЕС 2002/96/ЕС)



2 Ваш ТВ

В этом разделе дается обзор кнопок управления и функций ТВ.

2.1 Обзор

Кнопки управления

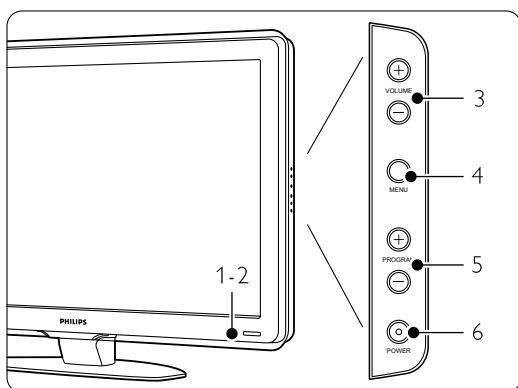

- 1 Индикатор
- синий свет - включено, красный - режим ожидания
- 2 Датчик дистанционного управления
- 3 Увеличение и уменьшение громкости
- 4 Меню
- 5 Следующая/предыдущая программа или канал
- 6 Включение/выключение питания

Разъемы

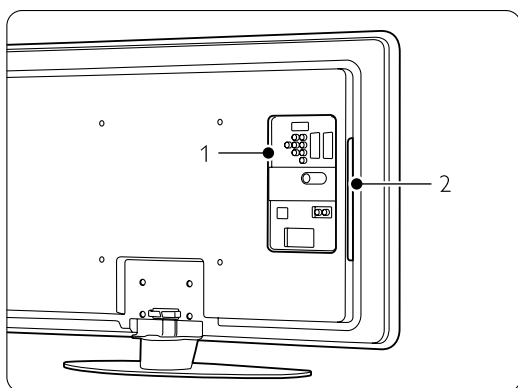

- 1 Разъемы задней панели
 - 2 Разъемы боковой панели
- Более подробную информацию см. в Разделе **7 Подключения.**

Пульт ДУ

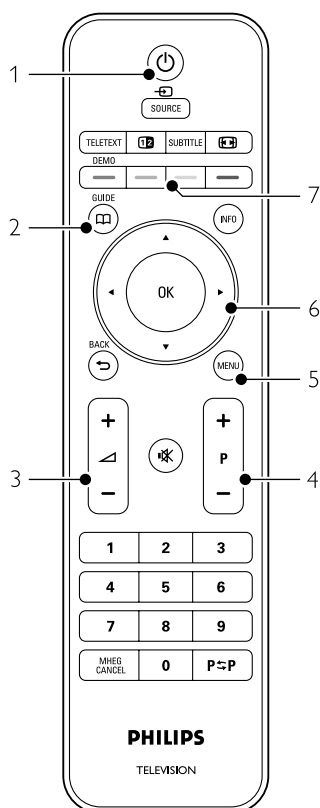

- 1 Включение или режим ожидания
- 2 Электронный гид передач
- 3 Увеличение + или уменьшение громкости -
- 4 Следующая "+" /предыдущая "-" программа или канал
- 5 Вход/выход из меню
- 6 Кнопка перемещения и поворотный регулятор
- 7 Цветные кнопки

Дополнительную информацию см. в разделе 5.1 Обзор пульта дистанционного управления.

2.2 Основные особенности

Ваш новый ТВ оснащен рядом самых современных аудио и видео инноваций. Ваш ТВ отличает наличие следующих преимуществ...

ЖК-дисплей высокой четкости Full High Definition

Разрешение Full HD в 1920x1080p - это самое высокое разрешение возможное для передачи сигнала HD. Такое разрешение обеспечивает великолепное немерцающее изображение с оптимальной яркостью и превосходными цветами.

Pixel Plus

Обеспечивает идеальное качество изображения от любого источника.

100Hz Clear LCD

100Hz Clear LCD служит для превосходной резкости в передаче движения, улучшения уровня черного, высокого уровня контрастности без мерцания, устойчивости изображения и увеличения угла просмотра.

Встроенный тюнер DVB-T и DVB-C

Помимо нормального аналогового ТВ ваш телевизор принимает цифровое теле- и радиовещание, а в некоторых странах также и цифровое кабельное ТВ.

Электронный гид передач - (ЭПГ)

ЭПГ отображает программу цифровых телепередач на экране. Гид служит для напоминания о начале программ, о включении ТВ и т.п.

Разъемы HDMI

Разъемы HDMI обеспечивают высочайшее качество соединения для сигнала высокой четкости.

Соединение USB

Мультимедийное соединение для быстрого просмотра или воспроизведения фотографий или музыки.

Вещание MPEG4 (при наличии)

Видеостандарт более высокого качества предлагаемый вещанием HD.

3 Начало работы

Этот раздел содержит сведения по размещению и первичной установке ТВ.

3.1 Размещение ТВ

⚠ Внимание

Внимательно ознакомьтесь с мерами безопасности в разделе 1.1 Примите меры до установки ТВ на место.

- ТВ с большим экраном тяжелые. Для переноски ТВ необходимо не менее двух человек.
- Идеальное расстояние для просмотра ТВ составляет значение диагонали экрана умноженное на три.
- Идеальные условия просмотра достигаются при установке ТВ в стороне от прямых лучей света.
- В ТВ предусмотрен паз для замка безопасности Kensington. Паз расположен на задней панели ТВ и предназначен для установки замка, предотвращающего кражу. Защитный замок от кражи Kensington приобретается отдельно.

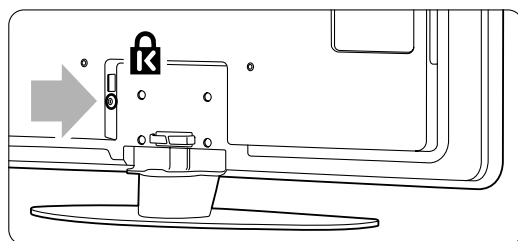

3.2 Настенный монтаж - VESA

⚠ Предупреждение

При настенном монтаже необходимо учитывать вес телевизора. Неправильный монтаж может привести серьезной травме или повреждению устройства. **Компания Koninklijke Philips Electronics N.V. не несет ответственности за неправильно выполненный монтаж или за монтаж, повлекший несчастный случай или травму.**

Телевизор может быть закреплен на стене с помощью крепления VESA. Кронштейн в комплект не входит.

Для приобретения кронштейна для вашего телевизора вам необходим один из кодов VESA, приведенных ниже.

37" / 94 см	VESA MIS-F 200, 200, 8
42" / 107 см	VESA MIS-F 400, 400, 8
47" / 119 см	VESA MIS-F 400, 400, 8

Дополнительную информацию о подставках и настенных кронштейнах можно получить у продавца

Места крепления VESA

Найдите четыре места крепления на задней панели телевизора.

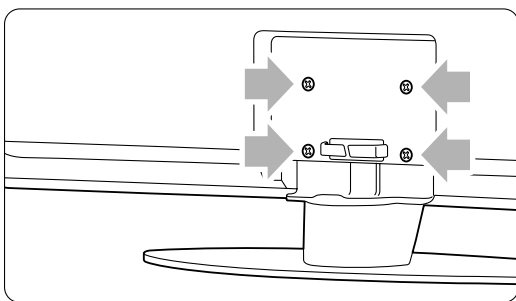

Отсоединение подставки от телевизора

1 Найдите четыре винта подставки.

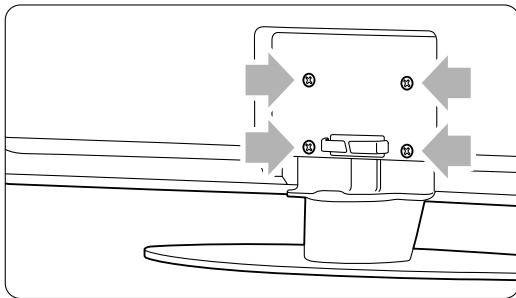

2 Отвинтите винты.

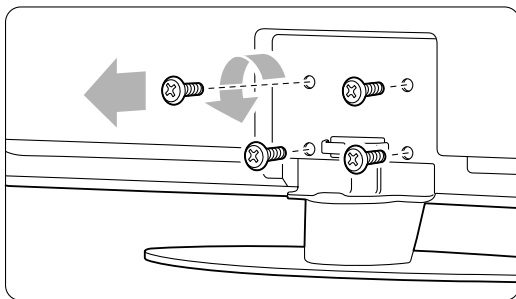

3 Снимите ТВ с подставки, приподняв его.

3.3 Батарейки пульта ДУ

- 1 Откройте отсек для батареек на задней панели пульта ДУ.
- 2 Вставьте 2 прилагаемые батарейки (тип AA-R6-1,5V). Соблюдайте полярность установки батареек (значки "+" и "-" внутри отсека.)
- 3 Закройте крышку.

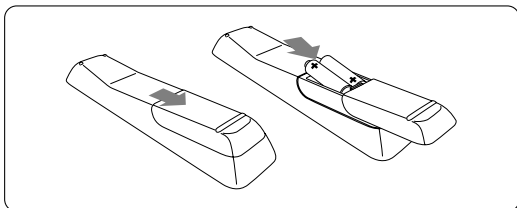

⚠ Примечание

Если вы не планируете использовать пульт ДУ в течение длительного времени, извлеките батарейки.

3.4 Кабель антенны

- 1 Найдите разъем антенны на задней панели ТВ.
- 2 Вставьте до упора разъем кабеля антенны в соответствующее гнездо **Antenna**.

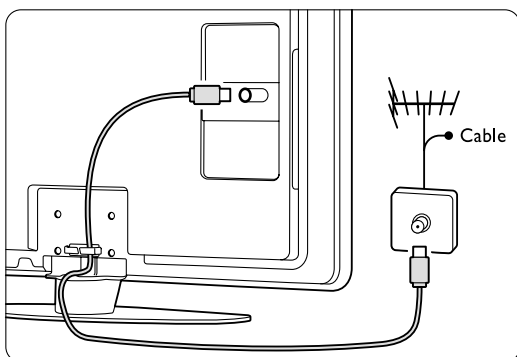

3.5 Кабель питания

Обеспечьте постоянный доступ к электровилке, подключенной к розетке электросети. Телевизор никогда не обесточивается полностью, если только сетевой шнур не отключен от электросети.

Хотя данный ТВ отличает крайне низкое энергопотребление в режиме ожидания, для экономии энергии выньте вилку сетевого шнура из сетевой розетки, если вы не планируете использовать телевизор в течение длительного времени.

- 1 Убедитесь, что параметры местной электросети совпадают с параметрами, указанными на наклейке на задней панели ТВ. Не подключайте сетевой шнур, если параметры электросети отличаются.
- 2 Надежно вставьте сетевой шнур.

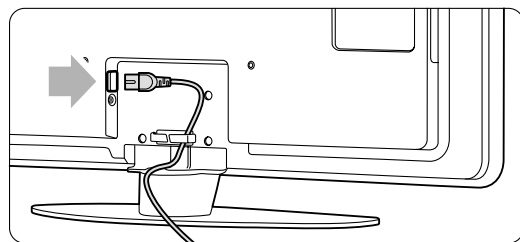

4 Управление ТВ



Управление ТВ при обычном использовании.

4.1 Включение и выключение - Режим ожидания

ⓘ Примечание

До начала работы телевизору может понадобиться до 15 секунд.

Включение ТВ:

- Нажмите кнопку  **Power** на левой панели ТВ, если индикатор режима ожидания не горит.
- Нажмите кнопку  на пульте ДУ, если индикатор режима ожидания горит.

Переход в режим ожидания:

- Нажмите кнопку  на пульте ДУ.

Выключение:

- Нажмите кнопку  **Power** на боковой панели телевизора.

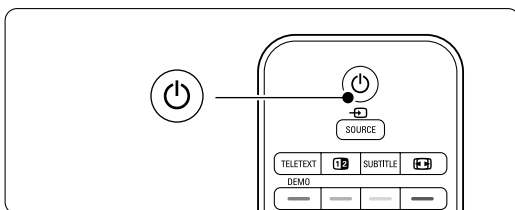
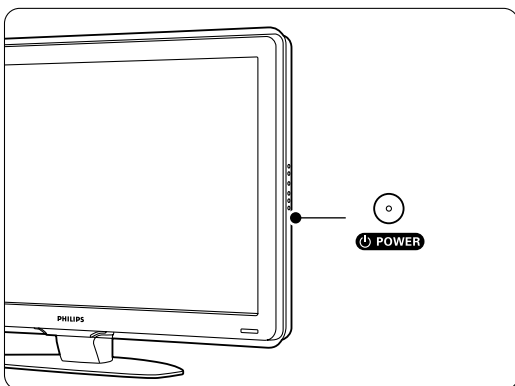

4.2 Просмотр ТВ

4.2.1 Переключение каналов

1 Для переключения телеканалов:

- Наберите число (от 1 до 999) или воспользуйтесь кнопками P+ или P- на пульте ДУ.
- Нажмите кнопку **Program/Channel** - или + на боковой панели ТВ.

2 Нажмите кнопку **P↔P** чтобы вернуться на предыдущий телеканал или к предыдущему подключенному устройству.

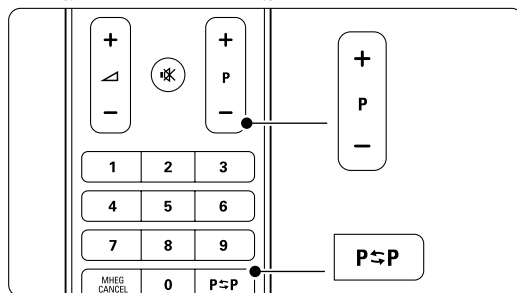



4.2.2 Регулировка громкости

1 Для регулировки громкости:

- Нажмите кнопку  + или - на пульте ДУ
- Нажмите кнопку Volume + или - на боковой панели ТВ.

2 Отключение звука:

- Нажмите кнопку  на пульте ДУ
- Снова нажмите кнопку  для восстановления звука.

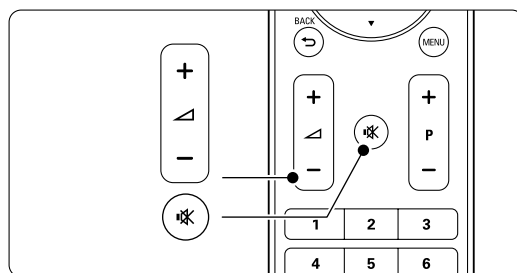

4.3 Просмотр каналов с цифрового ресивера

- 1 Включите цифровой ресивер.
Скорее всего на экране автоматически отобразится заставка ресивера.
- 2 С помощью пульта ДУ цифрового ресивера выберите телеканалы.

Если нет изображения:

- 1 Нажмите кнопку Source .
- 2 Нажмите кнопку ▲ или ▼ для выбора места подключения цифрового ресивера.
- 3 Нажмите кнопку ОК.

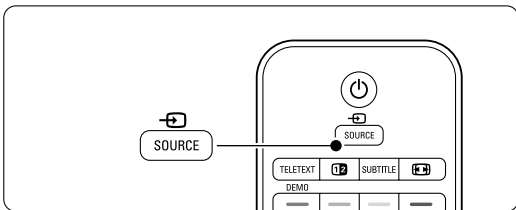

Примечание

Если устройства еще не подключены см. в разделе 7 Подключения.

4.4 Просмотр с подключенных устройств

- 1 Включите внешнее устройство.
Скорее всего на экране автоматически отобразится заставка внешнего устройства.

Если нет изображения:

- 2 Нажмите кнопку Source .
- 3 Нажмите кнопку ▲ или ▼ для выбора места подключения устройства.
- 4 Нажмите кнопку ОК.

Примечание

Если устройства еще не подключены см. в разделе 7 Подключения.

4.5 Просмотр DVD

- 1 Включите DVD проигрыватель.
- 2 Вставьте в проигрыватель диск DVD. Скорее всего на экране автоматически отобразится заставка DVD.
- 3 Нажмите кнопку Play ► DVD проигрывателя.

Если нет изображения:

- 1 Нажмите кнопку Source .
- 2 Нажмите кнопку ▲ или ▼ для выбора места подключения DVD проигрывателя.
- 3 Нажмите кнопку ОК. Подождите несколько секунд до появления изображения.
- 4 Нажмите кнопку Play ►.

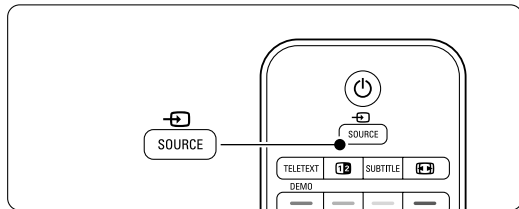

4.6 Выбор страницы телетекста

Большинство телеканалов осуществляют трансляцию в режиме телетекста.

Просмотр телетекста:

- 1 Нажмите кнопку TELETEXT.
Отобразится главная страница указателя.
- 2 Для выбора необходимой страницы:
 - С помощью цифровых кнопок введите номер страницы.
 - Нажмите кнопку P- или P+ или ▲ или ▼ или ↵ для просмотра следующей или предыдущей страницы.
 - Нажмите цветную кнопку для выбора одного из цветных пунктов внизу экрана.
 - Нажмите кнопку P⇌P, чтобы вернуться к предыдущей странице.
- 3 Снова нажмите кнопку TELETEXT, чтобы выключить телетекст.

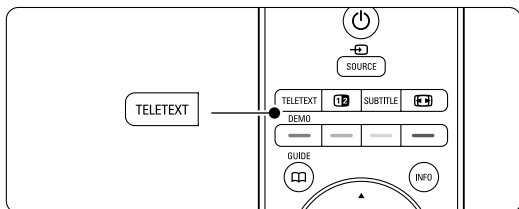

Примечание

Только для Великобритании: на некоторых цифровых телеканалах предлагаются специальные цифровые текстовые службы (например, BBC1).

Дополнительную информацию о телетексте см. в разделе 5.4 Телетекст.

5 Расширенное использование ТВ

Этот раздел содержит сведения о возможностях расширенного использования ТВ:

- использование меню
- настройка установок изображения и звука
- дополнительно о телетексте
- создание списков избранных каналов

5.1 Пульт дистанционного управления

5.1.1 Обзор пульта ДУ

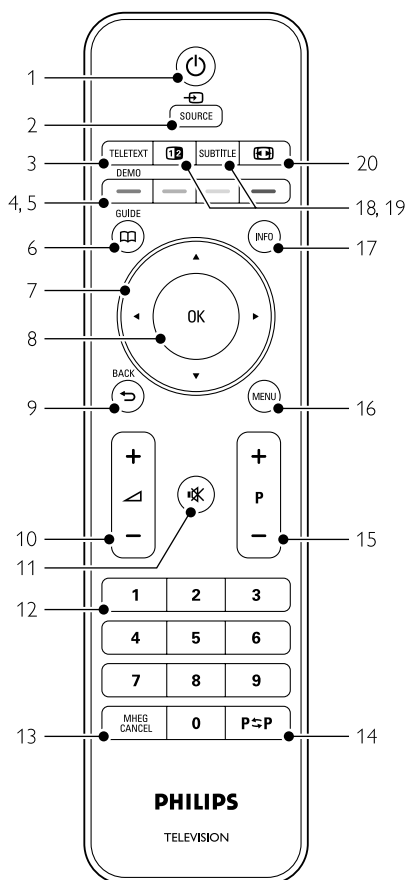

- преимущества Электронного гида передач
- установка таймеров и блокировок
- установка субтитров и выбор языка субтитров
- просмотр фото или воспроизведение избранной музыки с устройства памяти USB или с компьютера.

- 1 Режим ожидания** включение ТВ или переход в режим ожидания.
- 2 Source**
 - Вход или выход из меню Источник.
 - Выбор подключенного устройства или переход к ТВ.
- 3 Teletext** Включение или отключение телетекста.
- 4 Цветные кнопки**
 - Простой выбор страниц телетекста.
 - Простой выбор задач.
- 5 Demo** Вход в меню Демо и просмотр демонстрации функций ТВ.
- 6 Guide** Включение или отключение Электронного гида передач.
- 7 Кнопка перемещения регулятор** Для перемещения (, , ,) или перехода вправо или влево в списках или настройках.
- 8 ОК**
 - Отображение списка каналов.
 - Применение установок.
- 9 Кнопка Back** Для выбора предыдущей программы или предыдущей страницы телетекста. Закрытие списка каналов.
- 10 Громкость** Регулировка громкости.
- 11 Отключение звука** Отключение или возобновление звука.
- 12 Цифровые кнопки** Выбор телеканала.
- 13 MHEG cancel** (только для Великобритании) Отмена только цифрового текста или интерактивных служб.
- 14 Предыдущий канал P≡P** Переход к предыдущему каналу

15 **+P-** Переход на следующий или предыдущий канал

Для перехода на следующий или предыдущий канал в списке каналов.

16 **Menu**

Вход или выход из меню

17 **Информация на экране INFO**

Отображение информации о канале или программе при наличии.

18 **Двойной экран [12]**

Отображение телетекста в правой, а изображения в левой части экрана.

19 **Subtitle**

Включение или отключение субтитров.

20 **Формат широкоэкрannого изображения [K]**

Выбор формата изображения.

См. раздел **10 Указатель** чтобы найти раздел руководства, содержащий сведения о специальной кнопке пульта ДУ.

5.2 Меню телевизора

С помощью экранных меню осуществляется установка ТВ, настройка установок изображения и звука, а так же доступ к функциям. В этом разделе дается обзор различных меню и сведения по перемещению по меню.

5.3.1 Меню

1 Нажмите кнопку **Menu** для входа в меню телевиз.

2 Нажмите кнопку **Menu** для выхода из Меню телевиз.

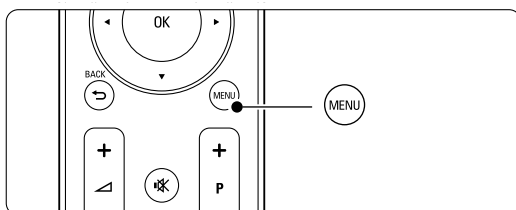

Меню телевиз. содержит следующие пункты:

Меню ТВ
Предустановки
Изображение
Звук
Помощник установки
Возможности
Конфигурация

- **Предустановки**
этот пункт служит для выбора одной из предустановок. Каждая установка содержит настройки изображения и звука.
- **Изображение**
этот пункт меню служит для регулировки всех настроек изображения.
- **Звук**
этот пункт меню служит для регулировки всех настроек звука.
- **Помощник установки**
используйте Помощник установки для простоты настройки основных установок изображения и звука.
- **Возможности**
этот пункт меню служит для регулировки других настроек.
- **Конфигурация**
этот пункт меню служит для
 - установки и обновления программного обеспечения ТВ;
 - использование Мастера подключений, который помогает подключать устройства к ТВ.

5.3.2 Использование меню

Пример использования меню.

1 Нажмите кнопку **Menu**.

На экране появится меню телевиз.

Меню ТВ
Предустановки
Изображение
Звук
Помощник установки
Возможности
Конфигурация

2 Нажмите кнопку **o** или **s** для выбора **Изображение**.

3 Нажмите кнопку **►** для входа в меню настройки изображения.

Изображение	Контрастность
Контрастность 90	
Яркость 47	
Цвет 52	
Оттенок 0	
Резкость 4	
Подавл. помех	
Оттенок	
...	

4 Нажмите кнопку **▼** для выбора пункта **Яркость**.

Изображение	Контрастность
Контрастность 90	
Яркость 47	
Цвет 52	
Оттенок 0	
Резкость 4	
Подавл. помех	
Оттенок	
...	

5 Нажмите кнопку **►** для входа в меню настройки яркости.

Brightness

6 Нажмите кнопку **▲** или **▼** для регулировки параметра.

7 Нажмите кнопку **◀** чтобы вернуться к настройкам изображения или нажмите кнопку **Menu** для выхода из меню телевиз.

ⓘ **Примечание:**

По мере установки и трансляции цифровых каналов становятся доступными дополнительные возможности.

5.4 Установки изображения и звука

При первом включении телевизора были выбраны предпочтительные настройки для звука и изображения. В следующем разделе описывается их изменение или повторная установка.

5.3.1 Предустановки

Возвращает ТВ к значению предварительной установки. Каждая установка содержит настройки изображения и звука.

1 Нажмите кнопку **Menu** и выберите **Предустановки**.

2 Нажмите кнопку **►** для входа в список.

3 Нажмите кнопку **▲** или **▼** для выбора установки.

4 Нажмите кнопку **OK**.

5 Нажмите кнопку **Menu** для выхода из Меню телевиз.

Предустановки: Пользовательские, Оживленный, Стандарт, кино, Экономия электроэн., Игра.

5.3.2 Помощник установки

Используйте Помощник установки простоты настройки основных установок изображения звука. Следуйте появляющимся на экране инструкциям.

1 Нажмите кнопку **Menu**.

2 Выберите **Помощник установки** и нажмите кнопку **►** для входа.

3 Нажмите зеленую кнопку для запуска Помощника.

4 Нажмите кнопку **◀** или **►** для выбора левой или правой стороны.

5 Нажмите зеленую кнопку для перехода к следующей установке. Необходимо выполнить ряд установок.

6 Нажмите зеленую кнопку для сохранения всех выполненных установок.

5.3.3 Настройка изображения

В этом разделе описывается регулировка всех параметров изображения.

- 1 Нажмите кнопку **Menu**.
- 2 Выберите **Изображение** и нажмите кнопку ► для входа в список.
- 3 Нажмите кнопку ▲ или ▼ для выбора установки.

Меню ТВ	Изображение
Предустановки	Контрастность
Изображение	Яркость
Звук	Цвет
Помощник установки	Оттенок
Возможности	Резкость
Конфигурация	Подавл. помех
	Оттенок
	Pixel Plus
	Active control
	Оптический датчик
	Форм. изображения
	Режим авто формата

- **Контрастность**
Изменение уровня ярких частей изображения с неизменными темными частями.
- **Яркость**
Изменение уровня яркости всего изображения.
- **Цвет**
Изменение уровня насыщенности.
- **Оттенок**
Если трансляция производится в стандарте NTSC, этот уровень компенсирует перепады цвета.
- **Резкость**
Изменение уровня резкости деталей.
- **Подавл. помех**
Фильтр и сокращение помех изображения. Установите уровень на Минимум, Средний, Максимум или Выкл.
- **Оттенок**
Установка цвета в режимы: Нормальный, Теплый (красноватые тона) или Холодный (синие тона). Для сохранения в меню Польз. оттенок. установки собственных оттенков выберите пункт Уст. польз.
- **Пользовательский**
Нажмите зеленую кнопку для выбора шкал изменения параметра:
 - R-WP красный - точка белого
 - G-WP зеленый - точка белого
 - B-WP синий - точка белого
 - R-BL красный - уровень черного
 - G-BL зеленый - уровень черного
- **Pixel Plus**
Управление дополнительными настройками Pixel





Plus Engine, для оптимизации четкости контраста, цвета и движения.

Изображение	Pixel Plus
...	HD Natural Motion
Подавл. помех	100 Hz Clear LCD
Оттенок	Улучшенная четкость
Pixel Plus	Динамич. контр.
Active control	Динамич. подсветка
Оптический датчик	Снижение ... MPEG
Форм. изображения	Улучшение цвета
Режим автоформата	

- **HD Natural Motion**
Удаляет дрожание изображения и обеспечивает мягкую передачу движений объектов, особенно в фильмах.
- **100 Hz Clear LCD**
Увеличивает четкость при отображении движения, обеспечивает лучшие уровни черного, высокий контраст без мерцания, устойчивость изображения и увеличение угла просмотра.
- **Улучшенная четкость**
Обеспечивает исключительную четкость, особенно линий и контуров изображения.
- **Динамич.контр.**
Устанавливает режим, при котором телевизор автоматически улучшает отображение темных, средних и светлых деталей и участков изображения.
- **Динамич.подсв.**
Устанавливает режим, при котором энергопотребление можно уменьшить, приглушив яркость экрана. Устанавливается для оптимального энергопотребления или для изображения с максимальным уровнем яркости.
- **Снижение....MPEG**
Смягчение переходов цифрового изображения.
- **Улучшение цвета**
Оживление цветов и улучшение разрешения ярко освещенных объектов.
- **Active control**
Исправление всех входящих сигналов для обеспечения наилучшего из возможного изображения. Включение или отключение функции Active control
- **Оптический датчик**
Настройка изображение в соответствии с характером освещения комнаты. Включение или отключение функции Оптический датчик.
- **Формат изображения**
См. раздел **5.3.4 Формат широкоэкрannого изображения.**

5.3.4 Формат широкоэкрannого изображения

Удаление черных полос по бокам или сверху и снизу изображения. Изменение формата изображения на формат, совпадающий с экраном.

- 1 Нажмите кнопку  для входа в меню Форм. изображения.
- 2 Нажмите кнопку  или  для выбора доступного формата изображения.
- 3 Нажмите кнопку ОК.
- 4 Нажмите кнопку , чтобы переместить изображение вверх, и чтобы открыть частично скрытые субтитры.

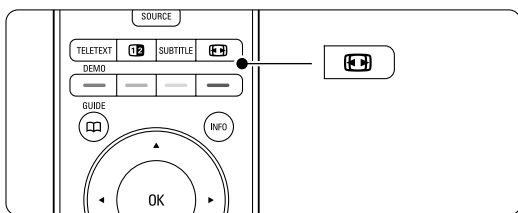

Совет

Для снижения искажений до минимума рекомендуется выбрать пункт Автоформат.

- **Автоформат** (не подходит для передачи изображений с компьютера)
Автоматическое увеличение изображения до размера экрана. Отображение субтитров сохраняется. Можно установить два режима автоформата.

- 1 Выберите в меню Изображение > **Режим автоформата**.
- 2 Выберите **Автозаполнение** для максимального заполнения экрана. Выберите **Auto-zoom** (Автоувеличение) для сохранения исходного формата изображения. При этом могут появиться черные полосы.

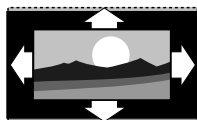

- **Сверх-увеличение** (не подходит для HD)
Удаление черных полос по бокам при вещании в формате 4:3. Остается минимальное искажение.

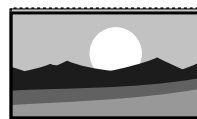

- **4:3** (не подходит для HD)
Отображение классического формата 4:3.

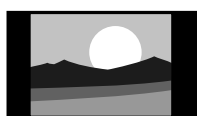

- **Широкоэкранный.14:9**
(не подходит для HD.)
Устанавливает формат 14:9.



- **Широкоэкранный. 16:9**
(не подходит для HD.)
Устанавливает формат 16:9.

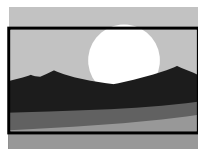

- **Широкий экран**
Растягивает формат до 16:9.

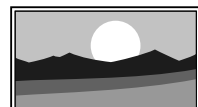

- **Не в масштабе** (только для HD и изображений с компьютера)
Максимальная четкость. На краях возможны искажения. Кроме того, при просмотре изображений с компьютера могут появиться черные полосы.





Примечание



Не забудьте присвоить имя подключению в меню подключений. См. раздел 7.5.1 Присвоение имен устройствам.

5.3.5 Установки звука

В этом разделе описывается настройка всех установок звука.

- 1 Нажмите кнопку **Menu** на пульте ДУ и выберите Звук.
- 2 Нажмите кнопку  для входа в список.
- 3 Нажмите кнопку  или  для выбора установки.

Меню ТВ	Звук
Предустановки	Эквалайзер
Изображение	Громкость
Звук	Громк. для ослабл. зрения
Помощник установки	Баланс
Возможности	Язык зв. сопр-я.
Конфигурация	Двойной I/II
	Моно/Сtereo
	Акуст. системы ТВ
	Режим surround
	Громкость наушников
	Автоматическая громк.
	Разница громкостей
	Автом. реж. surround

- **Эквалайзер**
Регулировка низких и высоких частот. Для регулировки установки выберите шкалу изменения параметра.
- **Громкость**
Регулировка громкости. При регулировке громкости с помощью  появляется шкала громкости. Если необходимо убрать отображение шкалы, перейдите в Меню > Конфигурация > Установка > **Предпочтения**, нажмите кнопку  для входа в список и выберите пункт Шкала громкости выкл.
- **Громк.для ослабл.зрения** (только для Великобритании)
Изменение громкости в выбранном пункте Громк.для ослабл.зрения в Настройка, меню Установка. См. раздел **6.1 Автоустановка**.
- **Баланс**
Установка баланса левого и правого громкоговорителя для оптимального прослушивание в соответствии с положением пользователя.
- **Язык аудиосопровождения**
Список языков аудиосопровождения текущей программы доступен, если цифровые каналы установлены и транслируются. Для постоянного изменения языка аудиосопровождения, см. раздел **6 Настройка канала**.
- **Двойной I/II**
Возможность выбирать из двух языков при наличии в трансляции.
- **Моно/Стерео**
При наличии стереовещания можно выбирать Моно или Стерео для отдельного телеканала.
- **Динамики телевизора**
При подключении к ТВ аудиосистемы можно отключить динамики телевизора. Эта опция возможна, только если для EasyLink установлено значение Вкл. См. Menu > Настройка > Установка > Предпочтения > **EasyLink**. Выберите **Автоматическая (EasyLink)** для автоматического воспроизведения звука ТВ через аудиосистему.
- **Режим surround**
Выбора звучания с большим пространственным эффектом при условии соответствующей трансляции или при его наличии на подключенном устройстве.
- **Громкость наушников**
Регулировка громкости наушников. С помощью кнопки  на пульте ДУ можно выключить звук громкоговорителей ТВ.
- **Автоограничитель громкости**
Смягчает резкие перепады громкости, например, в начале рекламы или при переключении с канала на канал. Выберите Вкл. или Выкл.

- **Разница громкостей**
Выравнивание разницы громкости каналов или подключенных устройств.
 - 1** Переключение на канал или устройство, разницу громкости которых необходимо выровнять.
 - 2** Выберите пункт Разница громкостей в меню Звук и измените уровень громкости.
- **Автом. реж. surround**
Автоматическое переключение ТВ на оптимальный режим транслируемого объемного звука. Выберите Вкл. или Выкл.

5.4 Телетекст

ТВ оснащен памятью на 1200 страниц, содержащих передаваемые страницы телетекста, а также подстраницы для сокращения времени ожидания.



Для выбора страницы телетекста см. раздел 4.6 Выбор страницы телетекста.

5.4.1 Выбор языка телетекста.

На некоторых цифровых телеканалах предлагается возможность выбирать язык телетекста. См. раздел **6.1 Автоустановка**.

5.4.2 Выбор номера подстраницы

Страница телетекста может содержать ряд подстраниц. Страницы отображены рядом с номером основной страницы.

- 1** Нажмите кнопку **Teletext**.
- 2** Выберите страницу телетекста.
- 3** Нажмите кнопку  или  для выбора подстраницы.

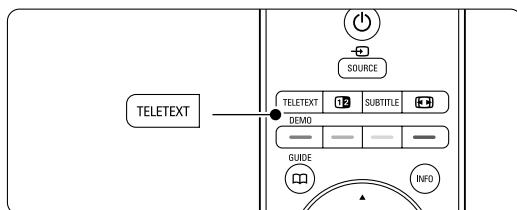

5.4.3 Выбор таблицы страниц передаваемых службой телетекста

Таблица страниц телетекста передается не всеми телеканалами. С ее помощью можно легко переходить с одной темы на другую, не пользуясь нумерацией страниц.

- 1** Нажмите кнопку **Teletext**.
- 2** Нажмите кнопку **Info**.

Отобразится обзор таблицы страниц.

- 3 Воспользуйтесь кнопками ◀, ▶ или ▲, ▼ для выбора предмета.
- 4 Нажмите кнопку ОК для просмотра страницы.

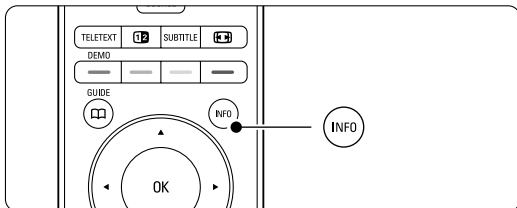

увеличенной страницы.

- 5 Снова нажмите кнопку q, чтобы вернуться к нормальному размеру страницы.

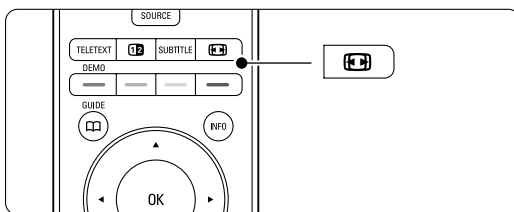

5.4.4 Двойной экран с телетекстом

(не доступен для каналов с цифровыми текстовыми службами)

Одновременный просмотр телеканала и телетекста.

- 1 Нажмите кнопку 12 для отображения Двойного экрана с телетекстом.
- 2 Снова нажмите кнопку Teletext для нормального отображения телетекста.
- 3 Нажмите кнопку Teletext для отключения телетекста.

5.4.5 Поиск по телетексту

Быстрый переход к предмету, на который указывают несколько номеров страниц, или поиск по конкретному слову в страницах телетекста.

- 1 Нажмите кнопку Teletext.
- 2 Нажмите кнопку ОК для выделения первого слова или числа.
- 3 Нажмите кнопку ◀ или ▶, ▲ или ▼ для перехода к следующему слову или числу на странице.
- 4 Нажмите кнопку ОК для поиска страницы, содержащей выделенное слово или число.
- 5 Нажимайте кнопку ▲, пока не будет снято выделение со всех слов или чисел, чтобы выйти из Поиска.

5.4.6 Увеличение страниц телетекста

Для дополнительного удобства чтения можно увеличить страницу телетекста.

- 1 Нажмите кнопку Teletext и выберите страницу телетекста.
- 2 Нажмите кнопку (K) на пульте ДУ для увеличения верхней части страницы.
- 3 Снова нажмите кнопку (K) для просмотра увеличенной нижней части страницы.
- 4 Нажмите кнопку ▲ или ▼ для прокрутки

5.6.7 Меню телетекста

Пункты меню телетекста позволяют отображать скрытую информацию, запускать автоматический цикл подстраниц и изменять установку символов.

- **Показ.**
Скрытие или отображение скрытой информации на странице, например, решения загадок или ребусов.
- **Цикл подстраниц**
Если для выбранной страницы доступны подстраницы, можно запустить автоматический цикл подстраниц.
- **Язык**
В некоторых языках используются различные наборы символов. Переключитесь на другую группу для правильного отображения текста.

- 1 Нажмите кнопку Teletext.
- 2 Нажмите кнопку Menu.
- 3 Нажмите кнопку ▲ или ▼ для выбора пункта меню.
- 4 Нажмите кнопку ОК для изменения настройки.
- 5 Нажмите кнопку Menu для выхода из меню телетекста.
- 6 Нажмите кнопку Teletext для отключения телетекста.

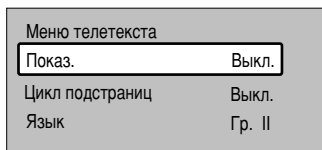

5.4.8 Цифровые текстовые службы (только для Великобритании)

На некоторых цифровых телеканалах предлагаются специальные цифровые текстовые службы (например, BBC1). Такие службы выглядят, как нормальный телетекст и управляются номерами, цветом и кнопками перемещения.

- 1 Нажмите кнопку Teletext.

- 2 Нажмите кнопку ◀ или ▶, ▲ или ▼ для выбора или выделения пунктов меню.
- 3 Нажмите одну из цветных кнопок для выбора опции.
- 4 Нажмите кнопку **OK** для подтверждения или активации.
- 5 Нажмите кнопку **MHEG Cancel** для отмены цифрового текста или интерактивных служб.

⚠ Предупреждение

При передаче субтитров службы цифрового текста блокируются, а в меню Возможности устанавливается параметр Субтитры Вкл. См. раздел **5.8 Субтитры**.

5.4.9 Телетекст 2.5

При трансляции по телеканалу такой телетекст обеспечивает больше цветов и улучшенную графику.

Телетекст 2.5 является заводской установкой.

- 1 Нажмите кнопку **Menu** на пульте ДУ и выберите Конфигурация > Установка > Предпочтения > **Телетекст 2.5** и нажмите **ε** для входа в список.
- 2 Выберите Вкл. или Выкл.

5.5 Создание списков избранных каналов

Просмотр списка Все каналы или создание собственного списка избранного из предпочитаемых телеканалов и радиостанций.

5.5.1 Выбор списка избранного

Узнайте как выбирать один из списков избранного.

- 1 Нажмите кнопку **OK**.

В первый раз, после окончания установки, отображается список Все каналы. В других случаях выводится последний выбранный список избранного.

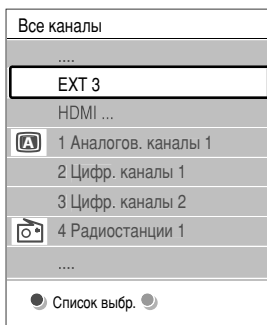

- 2 Нажмите красную кнопку для отображения всех списков избранного.
- 3 Нажмите кнопку ▲ или ▼ для выбора списка.
- 4 Нажмите кнопку **OK**.
Отобразится выбранный список избранного.
- 5 Снова нажмите кнопку **OK** для выхода.

5.5.2 Создание списка избранного

Создание или изменение собственного списка избранного.

- 1 Нажмите кнопку **OK**.
Отобразится последний выбранный список.
- 2 Нажмите красную кнопку для отображения всех списков избранного.
- 3 Нажмите кнопку ▲ или ▼ для выбора списка.
- 4 Нажмите кнопку **OK**.
- 5 Нажмите зеленую кнопку для входа в режим редактирования. В выбранном списке отобразится полный список каналов.
- 6 Нажмите кнопку ▲ или ▼ для выделения канала.
- 7 Нажмите кнопку **OK**, чтобы отметить выбранный канал (или снять метку). Канал будет добавлен в выбранный список (или удален из него).
- 8 Снова нажмите зеленую кнопку для выхода из режима редактирования.
Снова появится измененный список каналов.

5.5.3 Выбор канала из списка избранного

- 1 Нажмите кнопку **OK**. Появится последний выбранный список каналов.
- 2 Для выделения канала воспользуйтесь кнопками ▲ или ▼.
- 3 Нажмите кнопку **OK**.
ТВ настроится на этот канал.

⚡ Совет

- Воспользуйтесь кнопкой -9+ для прокрутки телеканалов выбранного списка избранного.
- С помощью цифровых кнопок можно продолжать выбирать каналы, не внесенные в список избранного.

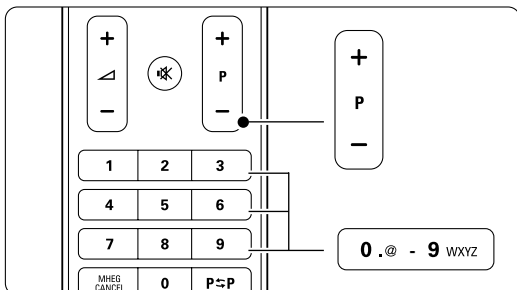

5.6 Электронный гид передач

Электронный гид передач - это экранный гид с программой цифровых телепередач. По программе телепередач можно перемещаться, выбирать и просматривать программы по времени, названию или жанру. Есть два типа ЭПГ: "Сейчас и далее" и "7 или 8 дней".

ЭПГ доступен после установки и начала трансляции цифровых телеканалов. "Сейчас и далее" доступен постоянно, а "7 или 8 дней" доступен только в некоторых странах.

С помощью меню ЭПГ можно ...

- просмотреть список текущих транслируемых программ
- узнать о следующей программе
- группировать программы по жанрам
- устанавливать напоминания о начале программ
- создать список Предп. каналы с ЭПГ
- и т.п.

5.6.1 Включение ЭПГ

1 Нажмите кнопку .

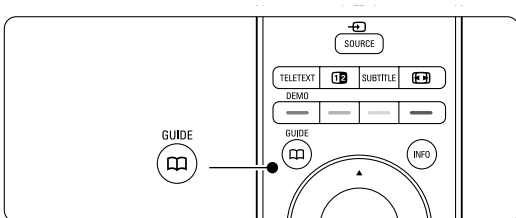

Появится следующий тип ЭПГ "Сейчас и далее"

Отобразится подробная информация о текущей программе.

26 BBC1	Вт., 12 Сент. 09:17
Загл.: Commonwealth Games	
Справка: 7:50 - 12:30 : 280 min	
<input type="radio"/> Выход <input type="radio"/> Далее <input type="radio"/>	
Нажмите -P+ для переключения каналов.	

Или

"7 или 8 дней"

Для получения данных ЭПГ может потребоваться некоторое время.

Отобразится список телепрограмм.

Гид передач		Вт., 12 Сент.	
	Около	09:55	Следующий
BBC ONE	07:50	Commonwealth	12:30 Commonwealth
BBC TWO	09:50	Tweenies	10:15 Something Special
five	09:00	The Wright Stuff	10:30 Trisha Goddard
BBC THREE	05:32	This is BBC THREE	12:00 This is BBC THREE
BBC FOUR	05:32	This is BBC FOUR	12:00 This is BBC FOUR
abc1	09:20	Moonlighting	10:15 Daddio

Напомнить Просмотреть Перейти к ... Справка
 13:50 Anastasia 0010 - EEN

2 С помощью цветных кнопок активируйте действия, указанные внизу экрана.

- **Далее:** показ информации о следующей программе.
- **Напомнить:** отметить программу для напоминания о ней или снять метку.
- **Просмотреть:** просмотр и ли прослушивание текущей программы.
- **Перейти к...:** переход на следующий или предыдущий день.
- **Справка:** отображение информации о выбранной программе (при наличии).

3 Нажмите кнопку  для выхода из ЭПГ.

5.6.2 Дополнительно о ЭПГ "7 или 8 дней"



В меню этого гида передач есть следующие пункты: Поиск по жанру, Запланир.напоминания, и т.п.

1 Нажмите кнопку  на пульте ДУ.

2 Нажмите кнопку **Menu**.

Появится меню Гид передач

Гид передач	Расписание
Расписание	12:30 South Today
Поиск по жанру	11:50 Working Lunch
Запланир.напом...	11:55 Melrose Place
Предп.каналы с ЭПГ	13:00 In aller Freund
Получить Прогр.гид	

3 Нажмите кнопку  или  для выбора пункта меню.

4 Нажмите кнопку  для входа.

5 Нажмите кнопку  или  для выбора.

6 Нажмите кнопку **OK** для активации или зеленую кнопку для просмотра

7 Нажмите кнопку  для выхода из ЭПГ.

Примечание

В меню Гид передач появляются только каналы, отмеченные в пункте Предп. каналы с ЭПГ.

5.7 Таймеры и блокировка

В этом разделе описывается включение и выключение ТВ в определенное время TV, а так же блокировка ТВ и снятие блокировки.

5.7.1 Автоматическое переключение в режим ожидания

Таймер выключения переключает ТВ в режим ожидания по истечении установленного времени.

- 1 Нажмите кнопку **Menu**.
- 2 Выберите **Возможности > Таймер отключения** и нажмите кнопку **▶** для доступа к шкале таймера.
- 3 Нажимайте кнопку **0** или **9** для установки значения времени до 180 минут с шагом в 5 минут. При установке значения 0 таймер выключения отключается.

В любое время можно выключить ТВ или переустановить время отключения.

5.7.2 Автоматическое включение ТВ

Таймер включения автоматически включает ТВ из режима ожидания на установленном канале, в установленное время.

- 1 Нажмите кнопку **Menu**.
- 2 Выберите **Возможности > Таймер включения** и нажмите кнопку **▶** для входа в меню таймера включения.
- 3 Воспользуйтесь кнопкой **▲** или **▼**, **◀** или **▶** для последовательного выбора и входа в пункты меню для установки канала, дня недели или даты и времени.
- 4 Нажмите кнопку **OK** для подтверждения.
- 5 Нажмите кнопку **Menu** для выхода из меню.

⊕ Совет

Для отключения таймера выберите в меню Таймер включения пункт **Выкл.**

5.7.3 Блокировка телеканалов и программ

Блокировка телеканалов и/или программ от подключенных устройств для предотвращения их просмотра детьми. Блокировка и снятие блокировки с помощью четырехзначного кода.

Установка или изменение кода

- 1 Нажмите кнопку **Menu**.
- 2 Выберите **Возможности > Установить** или **Сменить код** и нажмите кнопку **▶** для ввода кода.

- 3 Введите код с помощью цифровых кнопок. Меню **Возможности** снова появится с сообщением, подтверждающим установку или изменение кода.

Забыли код?

- 1 Выберите пункт **Сменить код**.
- 2 Нажмите кнопку **▶**.
- 3 Введите заменяющий код 8-8-8-8.
- 4 Введите новый пользовательский код.
- 5 Подтвердите введенный код.
Предыдущий код будет удален, а новый — сохранен.

5.7.4 Включение или отключение функции Замок от ребенка

После установки кода можно блокировать все каналы и устройства; блокировать конкретный канал или устройство; устанавливать время, после которого будут заблокированы все каналы и устройства или ввести возраст детей для установки уровня возрастного ограничения на просмотр, если цифровые каналы установлены и транслируются.

- 1 Нажмите кнопку **Menu**.
- 2 Выберите **Возможности > Замок от ребенка** и нажмите кнопку **▶**.
- 3 Введите код с помощью цифровых кнопок.
- 4 Выберите один из пунктов.
- 5 Нажмите кнопку **▶**.

Блокировка или снятие блокировки для всех каналов или подключенных устройств

- 1 Выберите пункт **Блокировать** или **Разблокировать**.

Блокировка конкретной программы или всех каналов, начиная с определенного времени.

Замок от ребенка	Блокир.польз.
Блокировать	Блокировать через
Блокир.польз.	Блокировка канала
Разблокировать	Родительский рей...

- 1 Выберите пункт **Блокир.польз.**
- 2 Нажмите кнопку **▶** для входа в меню **Блокир.польз.**
- 3 Снова нажмите кнопку **▶** для входа в меню **Блокировать через** (после).
- 4 Выберите **Вкл.** для включения таймера блокировки.
- 5 Нажмите кнопку **◀**.
- 6 Выберите пункт **Время**.
- 7 Нажмите кнопку **▶**.

- 8 Введите значение времени с помощью кнопок ▲ или ▼ и ►.
- 9 Нажмите кнопку **ОК**.

Блокировка для одного или нескольких каналов и подключенных устройств

- 1 Выберите пункт **Блокир.польз.**
- 2 Нажмите кнопку ► для входа.
- 3 Нажмите кнопку ▲ или ▼ для выбора пункта Блокировка канала.
- 4 Нажмите кнопку ►.
- 5 Нажмите кнопку ▲ или ▼ для выбора канала(ов), который необходимо блокировать или разблокировать.
- 6 Каждый раз нажимайте кнопку **ОК**, чтобы блокировать или разблокировать канал.

Установка уровня возрастного ограничения на просмотр для цифровой программы

Некоторые станции вещания цифровых каналов устанавливают для своих программ уровень возрастного ограничения (в зависимости от страны). Если значение уровня возрастного ограничения больше возраста вашего ребенка, программа будет заблокирована.

- 1 Выберите пункт **Блокир.польз.**
- 2 Нажмите кнопку ► для входа.
- 3 Нажмите кнопку ▲ или ▼ для выбора пункта Родительский рейтинг.
- 4 Нажмите кнопку ►.
- 5 Нажмите кнопку ▲ или ▼ для выбора уровня возрастного ограничения.
- 6 Нажмите кнопку **Menu** для выхода из меню Замок от ребенка.

5.8 Субтитры

Для каждого телеканала можно установить субтитры, транслируемые по телетексту или по DVB-T (цифровое телевидение). Если цифровые телеканалы установлены и транслируются, можно выбрать предпочитаемый язык субтитров.

5.8.1 Субтитры от аналоговых телеканалов

- 1 Выберите аналоговый телеканал.
- 2 Нажмите кнопку **Teletext** для включения телетекста.
- 3 Введите три цифры номера страницы субтитров.
- 4 Нажмите кнопку **Teletext** для отключения телетекста.

ⓘ Примечание

Страница субтитров телетекста аналоговых каналов должна быть отдельно сохранена для каждого канала.

5.8.2 Включение или отключение субтитров

- 1 Нажмите кнопку **Menu**.
- 2 Вбегите Возможности > **Субтитры** нажмите кнопку ► для доступа к списку.
- 3 Нажмите кнопку ▲ или ▼ для выбора **Вкл.** для постоянного отображения субтитров или **Субт.вкл. без звука** для отображения субтитров только при отключении звука с помощью кнопки  на пульте ДУ.
- 4 Нажмите кнопку ◀, чтобы вернуться в меню Возможности.

Меню ТВ	Возможности
Предустановки	Общий интерфейс
Изображение	Субтитры
Звук	Язык субтитров
Помощник установки	Таймер выключения
Возможности	Замок от ребенка
Конфигурация	Установ./Смен. код
	Таймер включения
	Демо

5.8.3 Выбор языка цифровых субтитров

Если субтитры транслируются по цифровым каналам, можно выбрать предпочитаемый язык субтитров из списка транслируемых языков. Предпочитаемый язык субтитров устанавливается в меню Установка временно.

- 1 Нажмите кнопку **Menu**.
- 2 Выберите Возможности > **Язык субтитров** и нажмите кнопку ► для входа в список доступных языков.
- 3 Нажмите кнопку ▲ или ▼ для выбора языка субтитров.
- 4 Нажмите кнопку **ОК**.

5.9 Просмотр и воспроизведение фото и музыки

Просмотр фотографий или прослушивание музыки с устройства USB (не входит в комплект поставки ТВ) или видеокamеры (только фотографии). Просматривайте фотографии в слайд-шоу или слушайте музыку из собственного музыкального списка воспроизведений.

ⓘ Примечание

Philips не несет ответственности, если ваше

устройство USB не поддерживается, а также за повреждение или утрату сохраненных данных. См. раздел **8 Технические данные**, в поддерживаемые Форматы воспроизведения

5.9.1 Подключение устройства USB

1 Подключите устройство USB на боковой панели включенного ТВ. Появится сообщение, что устройство USB распознано.

Примечание

Если автоматического подключения устройства USB не произошло, нажмите кнопку Source  > USB/Карты памяти и нажмите **OK**. Выберите **Side** и нажмите кнопку **OK** для отображения содержимого памяти видеокamerы.







5.9.2 Отключение устройства USB



- 1** Нажмите кнопку Source .
- 2** Отключите устройство USB.
- 3** Выберите ТВ или другое подключенное устройство для просмотра программы.

5.9.3 Просмотр фотографий, запуск слайд-шоу и воспроизведение музыки

Посматривайте фотографии в альбоме устройства USB.

1 Выберите папку фотографий для файлов изображений, сохраненных на устройстве USB.







USB	Изображение
 Изображение	 Afrika_2001
 Музыка	 Paris_2006
	 My_car.jpg
	 Jean.jpg
	 Mary.jpg

- 2** Нажмите кнопку  для входа в папку Изображение.
- 3** Нажмите кнопку  или  для выбора изображения или альбома.
- 4** Нажмите кнопку **OK** для просмотра изображения или для запуска слайд-шоу альбома.
- 5** Нажмите кнопку **OK** для установки паузы слайд-шоу. Снова нажмите кнопку для возобновления.
- 6** Нажмите на пульте ДУ одну из цветных кнопок для выполнения соответствующей функции, отображенной внизу экрана.
Если шкала функции внизу экрана исчезнет, нажмите любую цветную кнопку для



возобновления ее отображения.

7 Нажмите кнопку  и выберите другое изображение или другой альбом.

Изображение	Afrika_2001
 Afrika_2001	 Kenya.jpg
 Paris_2005	 Congo.jpg
 My_car.jpg	 Victoria.jpg
 Jean.jpg	 Dakar.jpg
 Mary.jpg	 Cairo.jpg

Afrika_2001	Afrika_2001
 Kenya.jpg	 Kenya.jpg
 Congo.jpg	
 Victoria.jpg	
 Dakar.jpg	
 Cairo.jpg	











Установки слайд-шоу





- **Подробности / Доп. информ.**
Отображение названия изображения, даты, размера и следующего изображения в слайд-шоу.
- **Переходы**
Отображение списка доступных эффектов перехода изображений. Нажмите кнопку  или  для выбора и нажмите кнопку **OK** для активации.
- **Время показа**
Установка промежутка времени для переходов изображений: Малый, Средний или Длительно.
- **Повернуть**
Поворот изображения.
- **Запуск /Показ /Пауза**
Для остановки, паузы и возобновления слайд-шоу.

Миниатюры

Просмотр изображений выбранного альбома в обзоре.

1 Выберите альбом.

USB	Afrika_2001	Kenya.jpg
 		 Kenya.jpg
		
		

- 2** Нажмите кнопку  для входа в список изображений.
- 3** Нажмите синюю кнопку.
- 4** Нажмите кнопку , ,  или  для выделения изображения.

- 5 Нажмите кнопку **OK** для просмотра изображения.
- 6 Нажмите кнопку **◀**, чтобы вернуться в обзор миниатюр.
- 7 Снова нажмите синюю кнопку, чтобы вернуться в список изображений.

Прослушивание музыки

Находите музыкальные файлы в музыкальном альбоме устройства USB.

- 1 Выберите музыкальную папку для музыкальных файлов, сохраненных на устройстве USB.
- 2 Нажмите кнопку **▶** для входа в папку Музыка.
- 3 Нажмите кнопку **▲** или **▼** для выбора композиции или музыкального альбома.
- 4 Нажмите кнопку **OK** для воспроизведения выбранной композиции или для воспроизведения следующей композиции того же альбома.
- 5 Нажмите на пульте ДУ одну из цветных кнопок для выполнения соответствующей функции, отображенной внизу экрана.
Если шкала функции внизу экрана исчезнет, нажмите любую цветную кнопку для возобновления ее отображения.

Установки музыки

- **Подробности**
Отображение имени файла.
- **Повтор одного/всего**
Повторение всех композиций альбома до остановки композиции или выбора повтора только одной композиции до ее остановки.
- **Произв. пор**
Воспроизведение композиций в случайном порядке.

Просмотр слайд-шоу с музыкальным сопровождением.

Просмотр слайд-шоу с музыкальным сопровождением.

- 1 Выберите сначала музыкальный альбом и нажмите кнопку **OK**.
- 2 Выделите папку Изображение, выберите альбом изображений и нажмите кнопку **OK**.

5.10 Прослушивание цифровых радиоканалов

При наличии цифрового вещания цифровые радиоканалы будут найдены и сохранены во время установки. Прослушивание цифрового радиоканала:

- 1 Нажмите кнопку **OK** на пульте ДУ.
Отобразится меню **Все каналы**.
- 2 Для выбора радиоканала из 400 доступных воспользуйтесь цифровыми кнопками. Чтобы изменить расположение каналов, см. раздел **6.3.3 Изменение порядка каналов**.
- 3 Нажмите кнопку **OK**.

5.11 Обновление прогр. обеспечения

Philips постоянно работает над улучшением изделий. Возможно, вам порекомендуют обновить программное обеспечение ТВ. Для обновления программного обеспечения ТВ понадобится устройство памяти USB (не входит в комплект). На устройстве памяти USB должно быть не менее 128 МБ свободной памяти. Не забудьте отключить защиту от записи. Некоторые устройства USB не поддерживаются нашим ТВ.
См. раздел **8 Технические данные**, в поддерживаемые Форматы USB

5.11.1 Помощник модернизации

Помощник модернизации служит для помощи в обновлении программного обеспечения ТВ.

Шаг 1: Идентификация ТВ

ТВ автоматически идентифицируется для устройства памяти USB.

- 1 Нажмите кнопку **Menu > Конфигурация**.
- 2 Нажмите кнопку **▶**.
- 3 Нажмите кнопку **▲** или **▼** для выбора пункта **Обновление прогр..**
- 4 Нажмите кнопку **▶**.

Конфигурация	Обновление прогр...
Установка	Помощник модер...
Обновление прогр...	Инфо об установл..
	Локальные обнов...
	Извещение

- 5 Нажмите кнопку ▲ или ▼ для выбора пункта Помощник модернизации.
- 6 Нажмите кнопку ►.
- 7 Нажмите кнопку ОК для активации.
- 8 Вставьте устройство памяти USB в разъем USB на боковой панели ТВ.
- 9 Нажмите зеленую кнопку для продолжения. Появится сообщение, что на устройство памяти USB был успешно записан идентификационный файл ТВ.
- 10 Снова нажмите зеленую кнопку для завершения.
- 11 Отключите устройство памяти USB от ТВ.

Шаг 2: Загрузка программного обеспечения с компьютера на устройство USB

- 1 Вставьте устройство памяти USB в компьютер, подключенный к сети Интернет.
- 2 Найдите и откройте файл "update.htm" на устройстве USB.
- 3 Прочтите инструкции на экране и щелкните кнопку **Послать ID**.
Если доступна новая версия программного обеспечения, обновление программного обеспечения будет загружено на устройство памяти USB.
- 4 Отключите устройство памяти USB от компьютера.

Шаг 3: Перенос загруженного программного обеспечения в ТВ

Теперь необходимо перенести загруженное программное обеспечение с устройства памяти USB в ТВ.

! Предупреждение

- В ходе обновления программного обеспечения не отключайте устройство памяти USB.
- Если в ходе обновления программного обеспечения произойдет сброс питания, не отключайте от ТВ устройство памяти USB. Обновление продолжится, как только питание будет восстановлено.

- 1 Включите внешнее ТВ.
- 2 Вставьте устройство памяти USB в разъем USB на боковой панели ТВ.

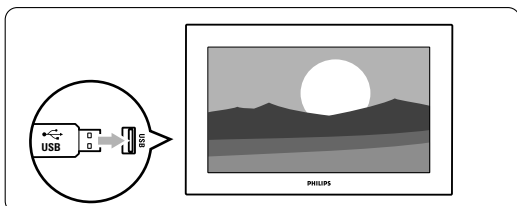

- 3 ТВ выключится. Экран останется черным в течение примерно 10 секунд. Ждите и не используйте переключатель питания телевизора ⏻.

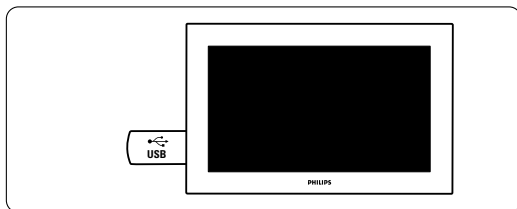

- 4 Процесс обновления начнется автоматически. Подождите.

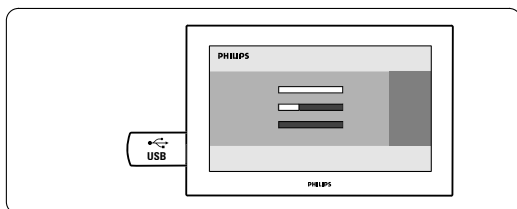

Обновление будет завершено, когда на экране появится сообщение **Operation successful** (Операция успешно завершена).

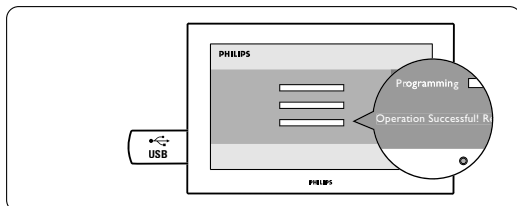

- 5 Отключите устройство памяти USB от ТВ.

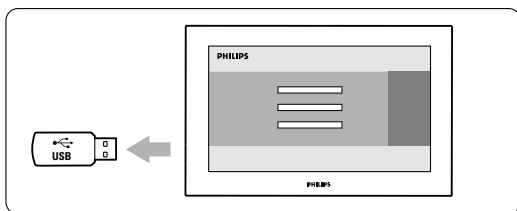

- 6 Нажмите кнопку ⏻ на пульте ДУ. Не нажимайте более одного раза и не используйте переключатель **Power** ⏻ на ТВ.

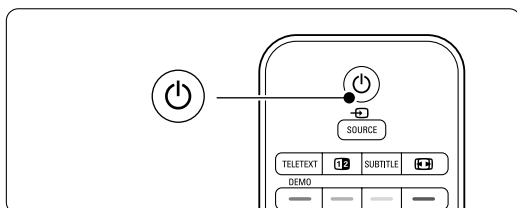

- 7 ТВ выключится. Экран останется черным в течение примерно 10 секунд. Подождите.

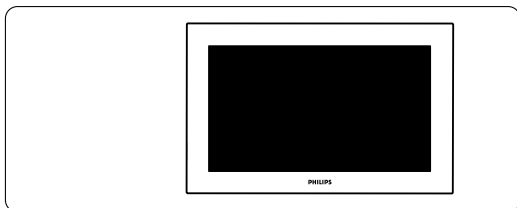

8 ТВ снова включится. Обновление выполнено.

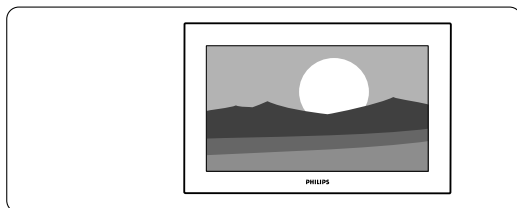

5.11.2 Обновление программного обеспечения по цифровой трансляции

Возможно автоматическое получение нового программного обеспечения ТВ по цифровой трансляции.

При появлении на экране телевизора сообщения о готовности обновления настоятельно рекомендуется немедленно обновить программное обеспечение:

выберите пункт **Наст. момент**.

Выберите пункт **Позже**, если хотите получить напоминание позднее.

Выберите пункт **Отмена** для отказа от обновления (не рекомендуется). Если вы отказались от обновления, вы все же можете выполнить обновление через Меню телевиз. > Конфигурация > Обновление прогр... > Локальные обнов.

6 Настройка канала

При первом включении телевизора был выбран язык меню телевизора и были установлены доступные каналы.

В данной главе приводятся инструкции о порядке переустановки каналов и описание других полезных функций установки каналов.

⊖ Примечание:

В результате перестановки изменится список Все каналы, а новые добавленные каналы не попадут ни в один из списков избранного.

6.1 Автоустановка

В этом разделе описывается автоматический поиск и сохранение всех доступных каналов.

Шаг 1: Язык меню

Установка языка для Меню телевизора.

Если установка языка выполнена правильно, переходите к следующему шагу.

- 1 Нажмите кнопку Menu.
- 2 Выберите Конфигурация > Установка > **Языки** и нажмите кнопку ► для входа **меню Язык**.
- 3 Нажмите кнопку ▲ или ▼ для выбора нужного языка.
- 4 Нажмите кнопку **OK** для подтверждения.
- 5 Нажмите кнопку ◀, чтобы вернуться в меню Установка.

Установка	Языки
Языки	Язык меню
Настройка канала	Основной аудио...
Предпочтения	Вспомог. аудио...
Помощн... по подкл...	Основные субтитр.
Переименовать устр.	Вспомог. субтитр.
Установки аудио	Основной телетекст
Декодер	Вспомог. телетекст
...	Нарушения слуха
	Ослабленное зрение
	Предпочтит. аудио...

В меню Языки при наличии установленных цифровых каналов и их вещания также находятся следующие опции.

• **Предп. язык зв. сопровождения**

Выберите один из доступных языков аудиосопровождения в качестве первоочередного предпочитаемого языка и второстепенного предпочитаемого языка.

• **Предп. язык субтитров**

Выберите один из доступных языков субтитров в качестве первоочередного предпочитаемого языка и второстепенного предпочитаемого языка. См. раздел **5.8 Субтитры**.

• **Предпочитаемый язык телетекста**

Выберите один из доступных языков телетекста в качестве первоочередного предпочитаемого языка и второстепенного предпочитаемого языка.

• **Нарушения слуха**

Выберите Вкл. для отображения версии субтитров для людей с нарушениями слуха на предпочитаемом языке при наличии.

• **Для ослабленного зрения** (только для Великобритании)

Выберите пункт Вкл. для включения аудиокomentarиев при их наличии. Выберите применения выбранного языка аудиосопровождения через динамики телевизора или через наушники или через наушники и телевизор одновременно.

⊖ Примечание:

Если обе опции Для ослабленного зрения и Для ослабленного слуха задействованы, язык для ослабленного зрения будет приоритетным для аудио, а язык для ослабленного слуха для субтитров.

• **Предпочтительный аудиоформат**

Выберите из доступных предпочтительный аудиоформат для получения оптимального звучания. Если система домашнего кинотеатра подключена к телевизору, выберите опцию **Расширенное** использование для оптимального воспроизведения звука. Выберите **Стандартный** во всех остальных случаях.

Шаг 2: Выбор страны

Выберите страну местоположения. ТВ установит и разместит каналы в соответствии с особенностями страны. Если установка страны выполнена правильно, переходите к следующему шагу.

- 1 Нажмите кнопку ▼ для выбора пункта **Настройка канала**.
- 2 Нажмите кнопку ► для входа в меню Настройка канала. **Автоустановка** выделена.
- 3 Нажмите кнопку ► для входа.
- 4 Нажмите кнопку **OK**.
Отобразится список стран.
- 5 Нажмите кнопку o или s для выбора страны.
- 6 Нажмите зеленую кнопку.

Настройка канала	Автоустановка
Автоустановка	ч ть немед
Установка обновл...	
Стартовое сообщ...	
Антенна/Кабельное	
Тестов. прием(цифр.)	
Аналог.: устан. вр...	
Перестановка	

Шаг 3: Выбор антенны или кабеля

Такой выбор возможен, если телевизор готов принимать каналы DVB-C в вашей стране. Для установки всех доступных наземных цифровых (DVB-T) и аналоговых каналов выберите пункт Антенна.

Для установки всех доступных кабельных цифровых (DVB-C) и аналоговых каналов выберите пункт Кабельное.

- 1 Для выбора пунктов меню **Антенна** или **Кабельное** используйте кнопки ▲ или ▼.
- 2 Нажмите кнопку **Далее**.
- 3 Если телевизор отображает запрос, введите идентификатор сети, полученный у провайдера.

⊖ Примечание

Можно выполнить настройку канала, если телевизор подключен к цифровой антенне, и кабельной сети. В этом случае выполните настройку дважды. Для просмотра сохраненных антенных каналов необходимо переключиться между пунктами Антенна/Кабельное в меню Настройка канала.

Шаг 4: Установка теле- и радиоканалов

TV выполнит поиск и сохранение всех доступных цифровых и аналоговых каналов, а также доступных цифровых радиоканалов.

Если в Шаге 3 был выбран пункт Кабельное, будет доступно меню Установки. Оставьте эти настройки без изменений, если только ваш провайдер не провайдер не предусавил вам специальные значения для Сетевой частоты, Идентификатора сети или Скорости передачи. Для изменения настроек следуйте инструкциям на экране. Для ввода цифр используйте цифровую клавиатуру. Можно также выбрать устанавливать аналоговые каналы или нет.

- 1 Выберите **Запуск**.
Установка может занять несколько минут.

В случае выбора пункта Кабельное, телевизор может отобразить запрос на ввод Идентификатора сети, полученного от провайдера кабельных каналов. Введите идентификатор с помощью кнопок цифровой клавиатуры.

- 2 По окончании установки нажмите кнопку **Завершение**, чтобы вернуться в меню настройка канала.
- 3 Нажмите кнопку **Menu** для выхода из меню.

⊕ Совет

После обнаружения цифровых телеканалов, в списке цифровых каналов могут побиться незанятые номера каналов. При необходимости переименовать, переставить или удалить или удалить сохраненные каналы см. раздел 6.3 Перестановка каналов.

Шаг 5 Часы, часовой пояс и переход на летнее время

Доступно, только если в выбранной стране поддерживается цифровое вещание. Перейдите к следующему шагу, если этот шаг не применим.

- 1 Нажмите кнопку ▼ для выбора меню **Часы**.
- 2 Нажмите кнопку ► для входа.
- 3 Нажмите кнопку ▲ или ▼ для выбора пункта **Режим автом. часов**.
- 4 Нажмите кнопку ► для входа.

Установка	Часы
...	Режим автом. часов
Предпочтения	Часовой пояс
Пом... подключениям	Летнее время
Переим... устройство	
Установки аудио	
Декодер	
Часы	
Заводские установки	

Режим автом. часов

Выберите **Автоматический** для постоянного отображения ТВ правильного времени. Коррекция по часовому поясу и переходу на летнее время автоматически установлена. Выберите **Вручную**, если Universal Time Coordinated - всемирное скоординированное время (UTC) недоступно в вашем регионе.

Часовой пояс/Переход на летнее время

При выборе вручную Режим автом. часов выберите ваш часовой пояс и один из параметров **Стандартный** (зима) и **летнее время** (лето).

6.2 Аналоговый: установка вручную

С помощью функции Ручная установка можно последовательно настраивать аналоговые телеканалы.

6.2.1 Выбор системы

- 1 Нажмите кнопку **Menu**.
- 2 Выберите Конфигурация > Установка > Настройка канала > **Аналог: устан. вр.**
- 3 Нажмите кнопку ► для входа в меню ручной установки. **Система** будет выделена.
- 4 Нажмите кнопку ► для входа в список системы.
- 5 Нажмите кнопку ▲ или ▼ для выбора страны или части света, где вы в настоящий момент находитесь.
- 6 Нажмите кнопку ◀, чтобы вернуться в меню Ручная установка.

Настройка канала	Аналог.: устан. вр...
Автоустановка	Система
Установка обновл...	Поиск
Стартовое сообщ...	Точная настройка
Тестов. прием(цифр.)	Сохранить текущий...
Аналог.: устан. вр...	Сохранить как нов...
Перестановка	

6.2.2 Поиск и сохранение нового канала

- 1 Нажмите кнопку **Menu**.
- 2 Выберите Конфигурация > Установка > Настройка канала > Аналог: устан. вр... > **Поиск**.
- 3 Нажмите кнопку ► для входа в меню Поиск.
- 4 Нажмите красную кнопку для самостоятельного ввода частоты или нажмите зеленую кнопку для поиска следующего канала.

⊕ Совет

Если частота известна, введите с помощью цифровых кнопок пульта ДУ трехзначное значение частоты.

- 5 Нажмите кнопку ◀ после нахождения нового канала.
- 6 Выберите пункт Сохранить как нов... для сохранения нового канала под новым номером.
- 7 Нажмите кнопку ► для входа.
- 8 Нажмите кнопку **OK**.
Появится сообщение **Готово**.
- 9 Нажмите кнопку **Menu** для выхода из меню Настройка канала.

6.2.3 Точная настройка канала

Точная настройка необходима для поиска канала при плохом приеме сигнала.

- 1 Нажмите кнопку **Menu**.
- 2 Выберите Конфигурация > Установка > Настройка канала > Аналог: устан. вр... > **Точная настройка**.
- 3 Нажмите кнопку ► для входа в меню Настройка канала.
- 4 Нажмите кнопку ▲ или ▼ для настройки частоты
- 5 Нажмите кнопку ◀ по окончании точной настройки.
- 6 Выберите пункт **Сохранить текущий...** для сохранения канала после выполнения точной настройки под текущим номером.
- 7 Нажмите кнопку ► для входа.
- 8 Нажмите кнопку **OK**.
Появится сообщение **Готово**.
- 9 Нажмите кнопку **Menu** для выхода из меню Настройка канала.

6.3 Перестановка сохраненных каналов

Переименование, перестановка, удаление или переустановка сохраненных каналов.

6.3.1 Переименование канала

Присвоение или изменение названия канала для канала, название которого еще не было введено.

- 1 Нажмите кнопку **Menu**.
- 2 Выберите Конфигурация > Установка > Настройка канала > **Перестановка**.
- 3 Нажмите кнопку ► для входа в список каналов.
- 4 Нажмите кнопку ▲ или ▼ в списке каналов для выбора канала, который необходимо переименовать.
- 5 Нажмите красную кнопку.
- 6 Нажмите кнопку ◀ или ► для выбора символа или ▲ или ▼ для изменения символов. Пробел, цифры и другие специальные символы находятся между z и A.
- 7 Нажмите зеленую кнопку или кнопку **OK** для завершения.

⊕ Совет

С помощью желтой кнопки можно удалить все символы. С помощью синей кнопки можно удалить выделенные символы.

6.3.2 Удаление или переустановка канала

Удаление сохраненного канала с невозможностью его включения.

Переустановка ранее удаленного канала.

- 1 Нажмите кнопку **Menu**.
- 2 Вбегите Конфигурация > Установка > Настройка канала > **Перестановка**.
- 3 Нажмите кнопку ► для входа в список каналов.
- 4 Нажмите кнопку ▲ или ▼ в списке каналов для выбора канала, который необходимо удалить или переустановить.
- 5 Нажмите зеленую кнопку для удаления или установки канала.
- 6 Нажмите кнопку **Menu** для выхода из меню.

6.3.3 Изменение порядка каналов

Изменение порядка сохраненных каналов.

- 1 Нажмите кнопку **Menu**.
- 2 Выберите Конфигурация > Установка > Настройка канала > **Перестановка**.
- 3 Нажмите кнопку ► для входа в список каналов.
- 4 Нажмите кнопку ▲ или ▼ в списке каналов для выбора канала, который необходимо переставить.
- 5 Нажмите желтую кнопку, чтобы переместить выделенный канал в списке каналов вверх.
- 6 Нажмите синюю кнопку, чтобы переместить выделенный канал в списке каналов вниз.
- 7 Нажмите кнопку **Menu** для выхода из меню.

6.4 Управление каналами

6.4.1 Автоматический поиск

Раз в день рано утром, производится автоматический поиск всех доступных цифровых каналов. Оставьте ТВ в режиме ожидания.

Ранее найденные каналы будут обновлены, а новые сохранены. Каналы не обнаруженные в ходе поиска будут удалены из списка каналов. При обнаружении или удалении каналов системой управления каналами, во время запуска ТВ отображается соответствующее сообщение. Появление такого сообщения можно включить или отключить.

- 1 Нажмите кнопку **Menu**.
- 2 Выберите Конфигурация > Установка > Настройка канала > **Стартовое сообщ...**
- 3 Выберите Вкл. или Выкл.

6.4.2 Поиск вручную

Обновление можно выполнить самостоятельно в любое время.

- 1 Нажмите кнопку **Menu**.
- 2 Вбегите Конфигурация > Установка >

Настройка канала > **Установка обновл...**

- 3 Нажмите кнопку ► для входа в меню установки обновления.
- 4 Нажмите кнопку **OK**.
- 5 Нажмите зеленую кнопку, чтобы начать. Установка обновления запустится и займет несколько минут.
- 6 Если обновление завершено, нажмите красную кнопку, чтобы вернуться в меню Настройка канала.
- 7 Нажмите кнопку **Menu** для выхода из меню.

6.5 Тест приема цифрового сигнала

При условии приема цифрового телевидения можно провести проверку качества и силы сигнала конкретного канала.

- 1 Выбор канала.
- 2 Нажмите кнопку **Menu**.
- 3 Выберите Конфигурация > Установка > Настройка канала > **Тестов.прием(цифр.)**.
- 4 Нажмите кнопку ► для входа
- 5 Нажмите кнопку **OK**.
- 6 Нажмите зеленую кнопку для запуска теста. Отобразится информация о качестве и силе сигнала данного канала.
- 7 Нажмите зеленую кнопку, чтобы сохранить частоту, если качество и сила сигнала хорошие.
- 8 Нажмите красную кнопку для возвращения к меню Настройка канала.
- 9 Нажмите кнопку **Menu** для выхода из меню.

⊕ Совет

Для достижения оптимальных результатов, обратитесь к специалисту.

6.6 Заводские установки

Возможно потребуется вернуть исходные заводские установки. Будут сброшены только настройки изображения и звука .

- 1 Нажмите кнопку **Menu**.
- 2 Выберите Конфигурация > Установка > Настройка канала > **Заводские установки**.
- 3 Нажмите кнопку ► для входа в меню Заводские установки.
- 4 Нажмите кнопку **OK**.
- 5 Нажмите кнопку **Menu** для выхода из меню.

7 Подключения

7.1 Обзор подключений

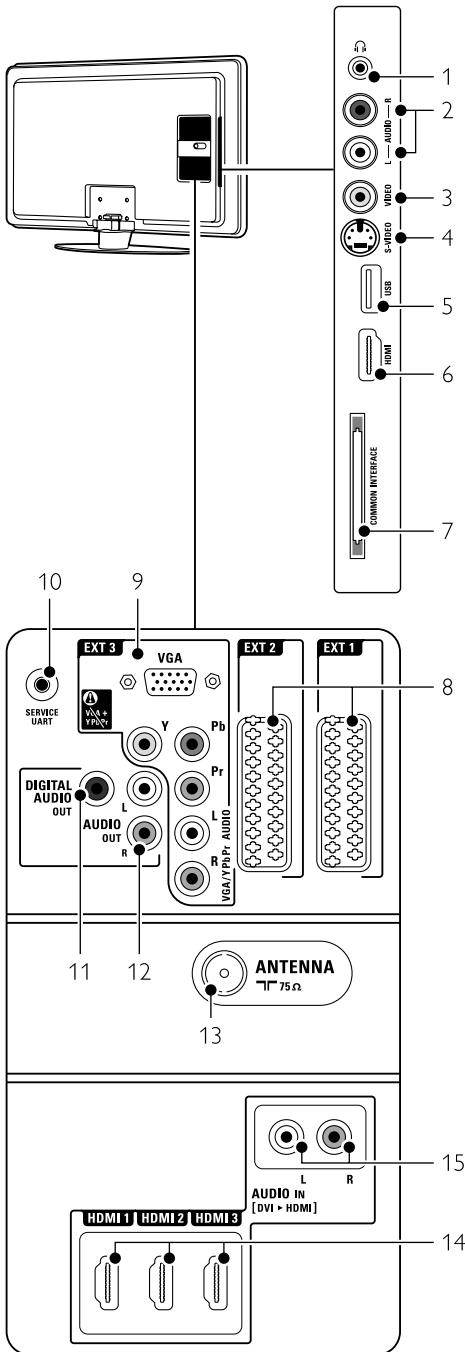

Боковые разъемы

- Наушники**
Мини-разъем Stereo
- Audio L/R**
Входной разъем Audio L/R используется вместе с соединением Video или S-Video на боковой панели ТВ.
- Video**
Входной разъем Video должен использоваться вместе с соединением Audio L/R на боковой панели ТВ.
- S-Video**
Входной разъем S-Video используется вместе с соединением Audio L/R на боковой панели ТВ.
- USB**
Разъем USB.
- HDMI (боковой)**
Вход HDMI
- Общий интерфейс**
Слот для Модуля условного доступа (CAM)

Задние разъемы

- EXT1, EXT2**
Разъем Scart для DVD, видеомэгагитофона, цифрового ресивера, игровой приставки и т.п.
- EXT3**
Разъемы компонентного видео Y Pb Pr и Audio L/R для DVD, цифрового ресивера, игровой приставки и т.п.; VGA и Audio L/R - для компьютера.
- Сервисный UART**
Только для обслуживания.
- Цифровой аудио выход**
Разъем аудиовыхода cinch для системы домашнего кинотеатра и т.п.
- Аудио выход л/п**
Разъем аудиовыхода cinch для системы домашнего кинотеатра и т.п.
- Антенный вход**
- HDMI 1, HDMI 2, HDMI 3**
Входной разъем HDMI для проигрывателя Blu-ray Disc, цифрового ресивера HD или игровой приставки HD и т.п.
- Audio L/R In [DVI к HDMI]**
Входные аудиоразъемы Audio L/R In используются вместе с соединением DVI к HDMI.

7.2 О подключениях

7.2.1 Что нужно знать

Выполните подключение вашего устройства с максимально возможным качеством соединения.

Найдите вариант оптимального подключения своего устройства. Подключитесь к ТВ, используя этот вариант.

HDMI - в самом высоком качестве ★★★★★

Соединение HDMI обеспечивает наилучшее качество изображения и звука. Один кабель служит для передачи видео- и аудиосигнала. Воспользуйтесь HDMI для телесигнала HD (формат высокой четкости). HDMI с EasyLink обеспечивает простое управление подключенными устройствами, при условии поддержки ими стандарта HDMI CEC. См. раздел **7.2.2 EasyLink**

Если устройство подключено к ТВ с помощью HDMI, аудио и видео сигналы могут поступать только с устройства на ТВ. Само устройство не может принимать и записывать аудио и видео сигналы с ТВ.

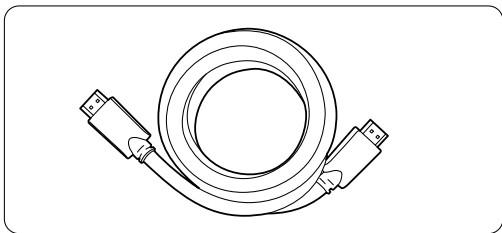

Кабель HDMI (макс. 5 м)

⊕ Совет

DVI к HDMI – Повышенное качество ★★★★★

Если у устройства есть только разъем DVI, воспользуйтесь адаптером HDMI к DVI. Для получения звучания подключите кабель Audio L/R к разъему Audio In L/R (DVI к HDMI). Соединение Audio In (DVI к HDMI) необходимо присвоить к соединению HDMI 1, 2 или 3, используемых для данного устройства. См. раздел **7.5.2 Настройка звука**.

⊖ Примечание

HDMI поддерживает HDCP (High-bandwidth Digital Contents Protection). HDCP - это сигнал защиты от копирования подающийся вместе с содержимым HD (диски DVD или Blu-ray Disc).

YPbPr – Повышенное качество ★★★★★

Используйте соединение Component Video YPbPr вместе с Audio L/R. При подключении следите за цветовой маркировкой кабелей.

YPbPr может принимать сигналы HDTV.

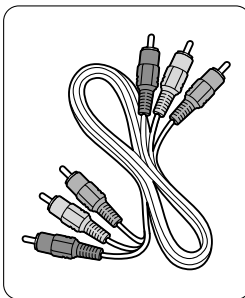

Кабель Component Video

Кабель Audio YPbPr

- Красный, Зеленый, Синий

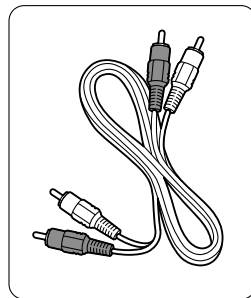

Аудио L/R

- Красный, Белый

Scart - Хорошее качество ★★★

Один кабель служит для передачи видео- и аудиосигнала.

Разъемы Scart могут принимать видео RGB, но не сигнал HDTV.

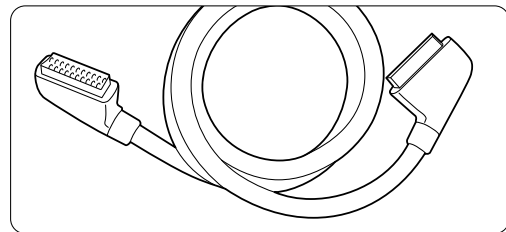

Кабель Scart

S-Video - в хорошем качестве ★★

Воспользуйтесь кабелем S-Video и кабелем Audio L/R (cinch). При подключении следите за цветовой маркировкой кабелей.

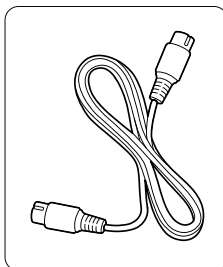

Кабель S-Video

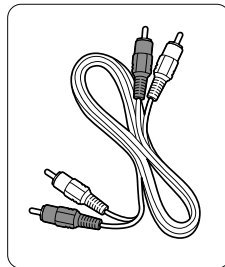

кабель Audio L/R

- Красный, белый

Video - базовый уровень качества ★
Воспользуйтесь видеокабелем (cinch) и кабелем Audio L/R (cinch). При подключении следите за цветовой маркировкой кабелей.

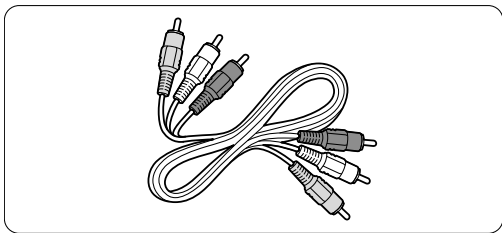

Видео - желтый и кабель Audio L/R
- красный и белый

7.2.2 HDMI с EasyLink

Устройства, подключенные к HDMI и поддерживающие стандарт HDMI CEC могут работать одновременно.

- 1 Нажмите кнопку **Menu** > Конфигурация > Установка > **Предпочтения** и нажмите кнопку ► для входа в список.
- 2 Нажмите кнопку ▲ или ▼ для выбора EasyLink.
- 3 Нажмите кнопку ► для входа
- 4 Нажмите кнопку ▲ или ▼ для выбора **Вкл** или **Выкл**.
- 5 Выберите **Вкл** для включения EasyLink.

EasyLink может не работать с устройствами других марок.

Запуск воспроизведения одним нажатием

Вставьте диск DVD и нажмите кнопку Play. Телевизор включится из режима ожидания автоматически. Автоматически отобразится программа DVD.

Система режима ожидания

Нажмите кнопку  на пульте ДУ и удерживайте более 2 для включения подключенных устройств в режиме ожидания.

Управление аудиосистемой

При подключении к ТВ аудиосистемы можно отключить динамики телевизора и слушать звучание ТВ через аудиосистему См. раздел 5.3.5 Установки звука, Динамики телевизора.

Примечание

Убедитесь, что Управление аудиосистемой в аудиоустройствах HDMI-CEC (напр. Системе домашнего кинотеатра) правильно установлена.

7.2.3 Синхронизированный аудиовыход

Для оптимального совпадения изображения и звука, подключите систему домашнего кинотеатра к выходам Audio Out L/R или Digital Audio. См. рис. 7.4.4 и 7.4.8.

Не подключайте напрямую аудиосигнал проигрывателя DVD, цифрового ресивера или другого аудио/видео устройства к системе домашнего кинотеатра.

7.3 Подключение с помощью Мастера подключений

Воспользуйтесь Мастером подключений для просмотра подключения устройств к ТВ. Все необходимые настройки будут выполнены автоматически.

Устройства можно также подключить без помощи Мастера подключений. См. раздел

7.4 Подключение без помощи Мастера подключений.

- 1 Нажмите кнопку **Menu**.
- 2 Выберите Конфигурация > Установка > **Мастер подключений**.
- 3 Нажмите кнопку ► для запуска Мастера подключений.
- 4 Нажмите кнопку ОК.

7.4 Подключение без помощи Мастера подключений.

Соединения, показанные в данном разделе рекомендуются для большинства случаев.

Возможны и другие решения.

После выполнение подключения необходимо зафиксировать для телевизора какое подключение выполнено.

См. раздел **7.5 Конфигурация подключений**.

7.4.1 DVD проигрыватель

С помощью кабеля Scart подключите устройство к входному разъему EXT1 на задней панели ТВ.

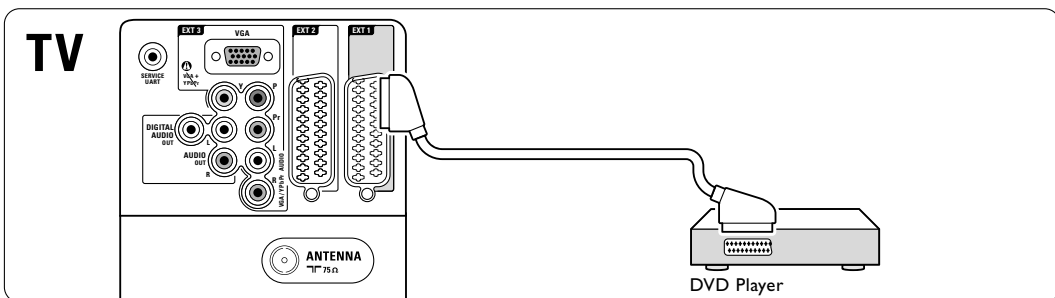

7.4.2 DVD рекордер или цифровой ресивер

Воспользуйтесь кабелем Scart и 2 антенными кабелями.

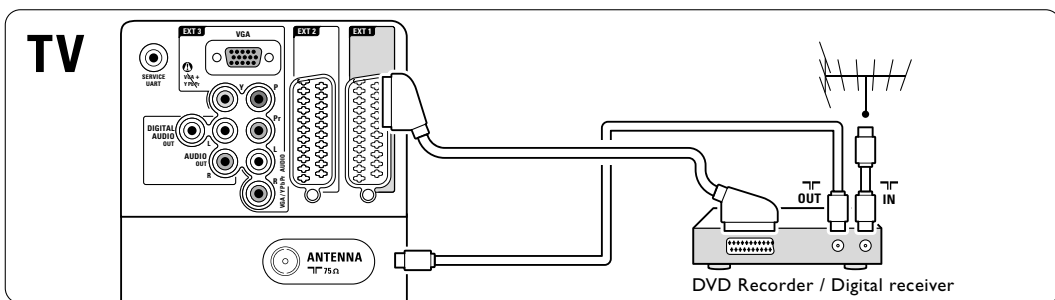

7.4.3 DVD рекордер и цифровой ресивер

Воспользуйтесь кабелем Scart и 3 антенными кабелями.

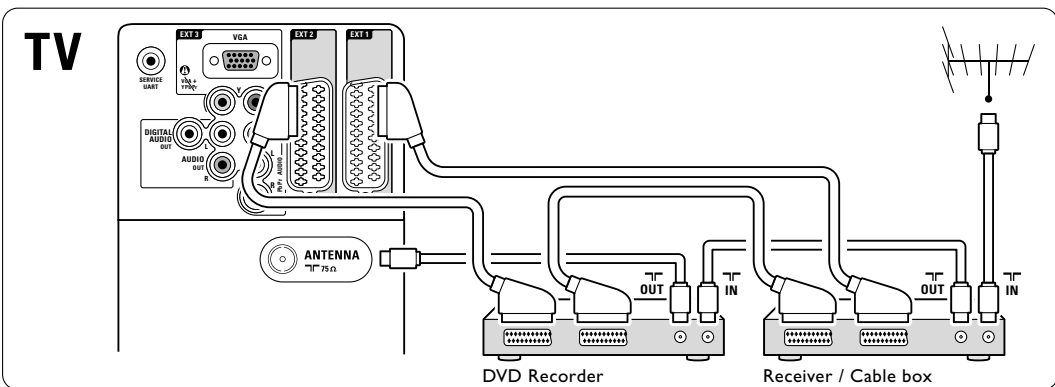

7.4.4 DVD рекордер и система домашнего кинотеатра

Воспользуйтесь кабелем Scart, 2 антенными кабелями и 1 цифровым аудиокабелем (cinch).

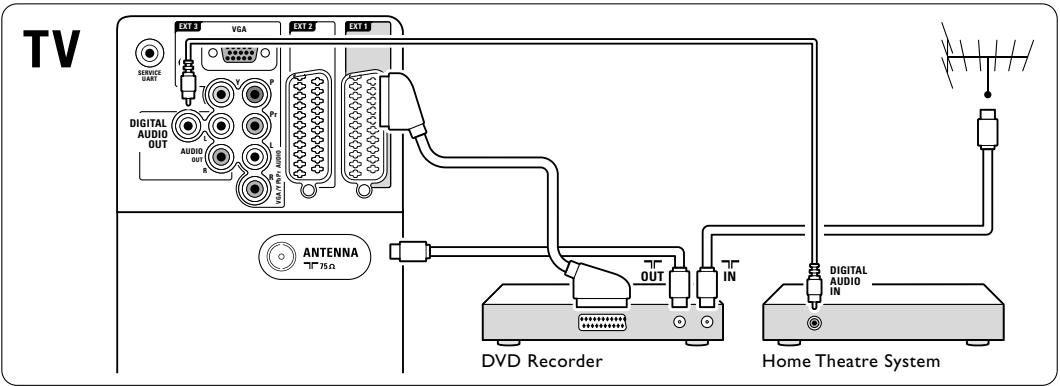

7.4.5 DVD рекордер и система домашнего кинотеатра с DVD

Воспользуйтесь 2 кабелями Scart, 2 антенными кабелями и 1 цифровым аудиокабелем (cinch).

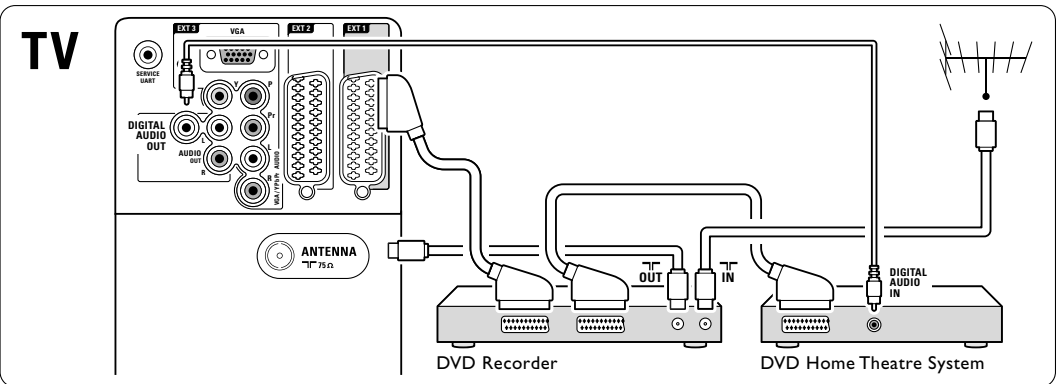

русский

7.4.6 Спутниковый ресивер

Воспользуйтесь кабелем Scart и 2 антенными кабелями.

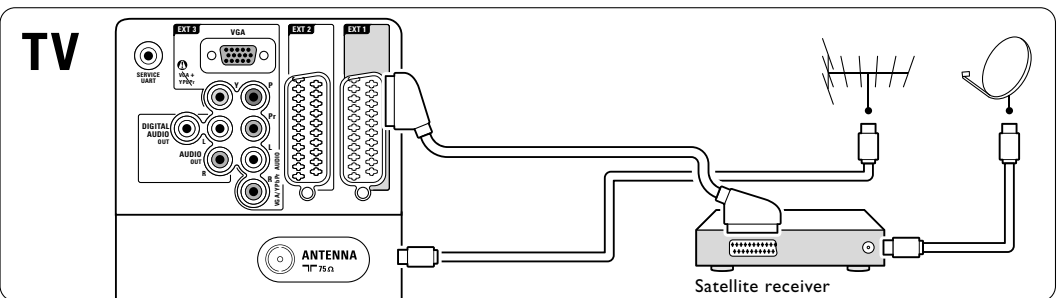

7.4.7 Цифровой ресивер HD / Спутниковый ресивер HD

Воспользуйтесь кабелем HDMI и 2 антенными кабелями.

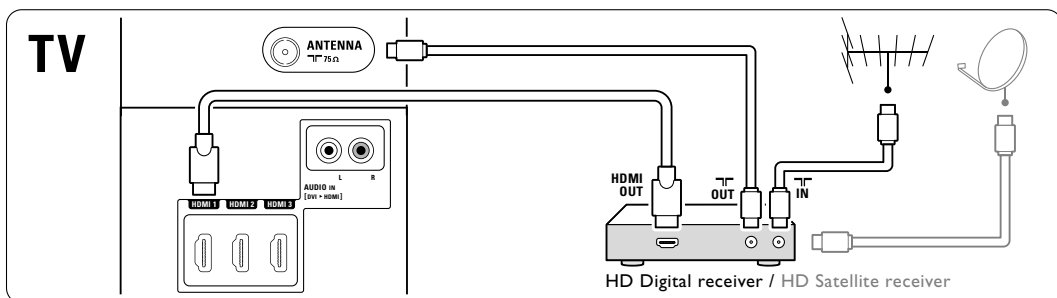

7.4.8 DVD-R, система домашнего кинотеатра и цифровой ресивер

Воспользуйтесь 3 кабелями Scart, 3 антенными кабелями и 1 аудиокабелем (cinch).

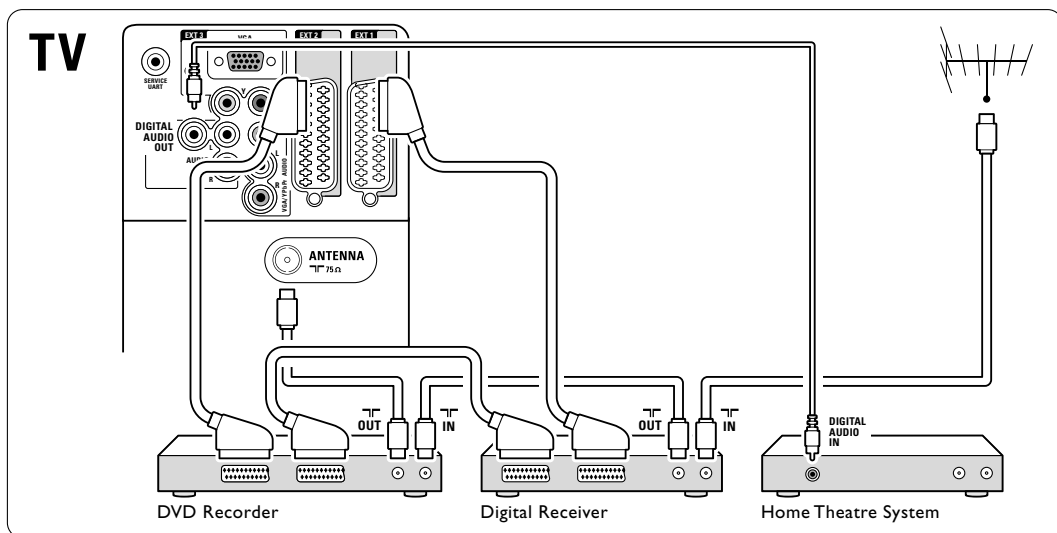

7.4.9 Проигрыватель Blu-ray Disc

Воспользуйтесь кабелем HDMI.

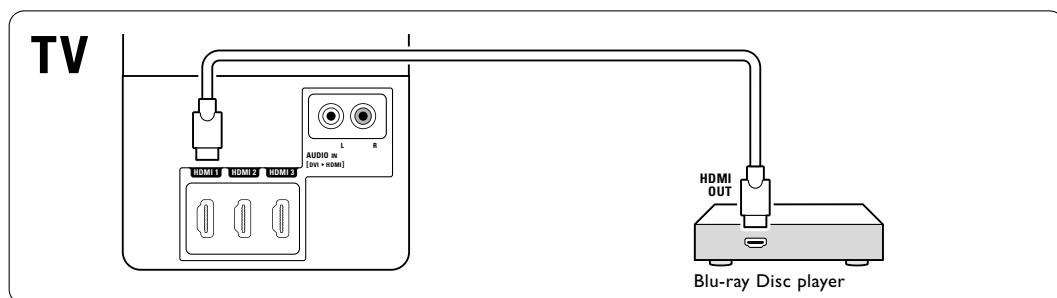

7.4.10 Игровая приставка

Наиболее практичное соединение для игровой приставки находится на боковой панели ТВ.

Примечание

Чтобы предотвратить задержку картинки, установите телевизор в игровой режим. Нажмите Menu > Меню ТВ > Предустановки > Игра.

Подключения на боковых панелях ТВ

Воспользуйтесь разъемом HDMI или S-Video и Audio L/R или разъемами Video и Audio L/R.

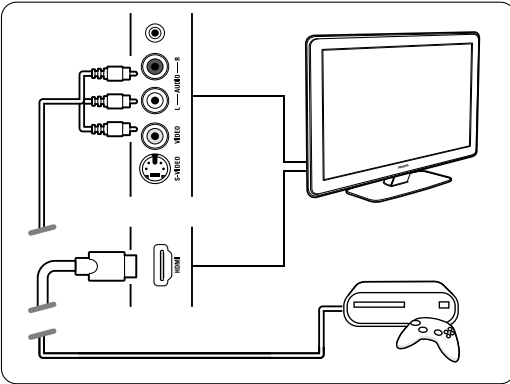

Подключения на задней панели ТВ

Воспользуйтесь разъемом HDMI или разъемами EXT3-YPbPr и Audio L/R для получения качества HD.

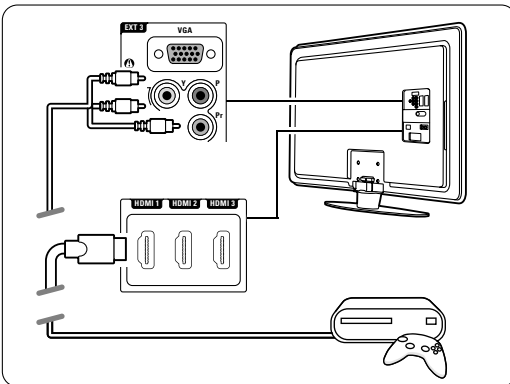

7.4.11 Видеокамера

Наиболее практичное соединение для видеокамеры находится на боковой панели ТВ.

Подключения на боковых панелях ТВ

Воспользуйтесь разъемом HDMI или Video и Audio L/R или разъемами S-Video и Audio L/R.

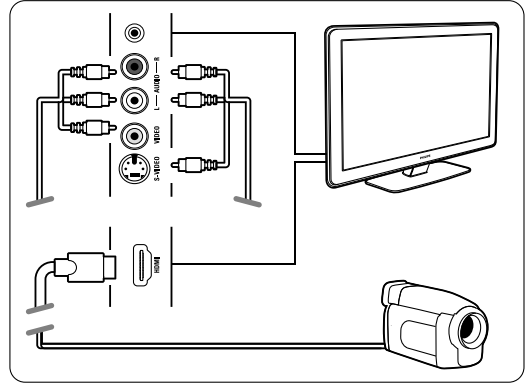

Подключения на задней панели ТВ

Воспользуйтесь разъемом HDMI или разъемами EXT3-YPbPr и Audio L/R для получения качества HD.

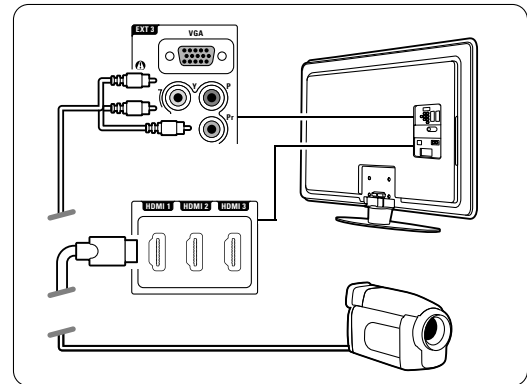

7.4.12 Компьютер

Можно подключить компьютер напрямую к ТВ. Телевизор будет работать в качестве монитора компьютера.

В качестве монитора компьютер может быть подключен на боковой панели с помощью адаптера DVI к HDMI или с помощью кабеля PC к TV. Компьютер также можно подключить с помощью соединения VGA.

⚠ Предупреждение

Перед подключением компьютера, установите для монитора компьютера частоту обновления 60 Гц.

💡 Совет

Измените формат изображения на **Не в масштабе** в меню Форм. изображения для максимальной резкости изображений компьютера. См. раздел **5.3.4 Формат широкоэкрannого изображения.**

Соединение DVI к HDMI

Для подключения к боковому разъему HDMI воспользуйтесь адаптером DVI к HDMI. Для звучания подключите боковой аудиоразъем Audio L/R.

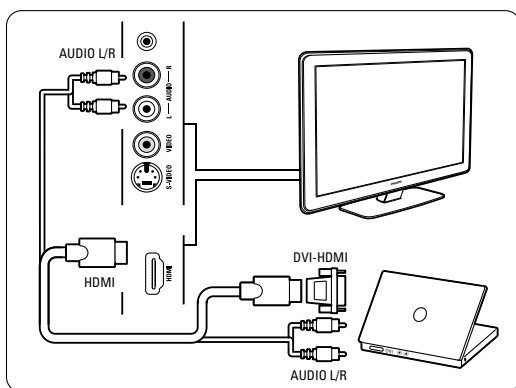

Соединение PC к TV

С помощью кабеля S-Video и Audio L/R воспользуйтесь выходом PC-TV для подключения к боковой панели ТВ.

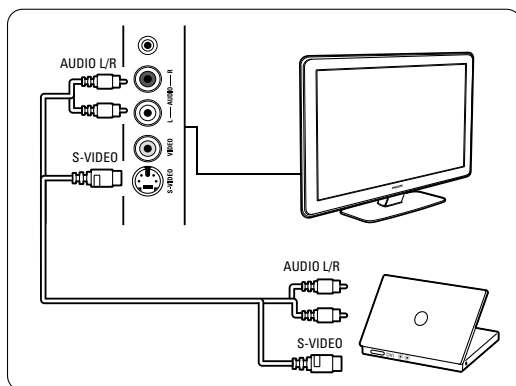

Соединение VGA

С помощью кабеля Scart подключите компьютер к входному разъему EXT3 на задней панели ТВ. Подключите Audio L/R к разъему EXT3 Audio L/R.

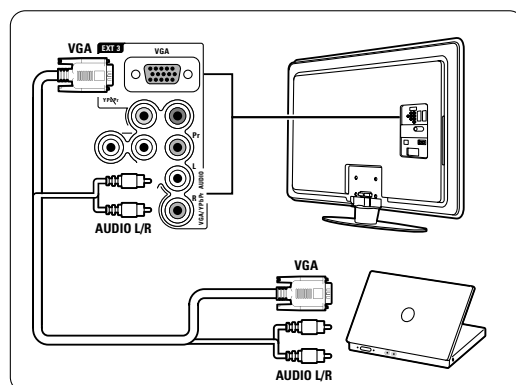

Поддерживаемые разрешения компьютерных мониторов см. в разделе **8 Технические данные.**

7.5 Конфигурация подключений

Необходимо зафиксировать для телевизора какое подключение выполнено, к какому разъему, какое устройство подключено.

Если вы воспользовались Мастером подключений подключения уже выполнены.

7.5.1 Присвоение имен устройствам

Для простоты выбора и оптимального управления сигналом присвойте имена подключенным устройствам.

Присвойте тип устройства (DVD, видеомэгагнитофон, игровая приставка) разъему, который используется для этого устройства.

- 1 Нажмите кнопку **Menu**.
- 2 Выберите **Конфигурация > Установка > Переимен. устройств**.
- 3 Нажмите кнопку **▶** для входа в список.
- 4 Нажмите кнопку **▲** или **▼** для выбора соединения, используемого для подключенного устройства.
- 5 Нажмите кнопку **▶**.
Нажмите кнопку **▲** или **▼** для выбора типа устройства.
- 7 Нажмите кнопку **Menu** для выхода из меню.

7.5.2 Настройка звука

Если вы воспользовались выходным аудиоразъемом Audio In L/R (DVI к HDMI) для устройства, подключенного к HDMI на задней панели ТВ, присвойте это соединение Audio In к HDMI 1, 2 или 3 в зависимости от места подключения устройства.

- 1 Нажмите кнопку **Menu**.
- 2 Выберите **Конфигурация > Установка > Настройка звука**.
- 3 Нажмите кнопку **▶** дважды.
- 4 Нажмите кнопку **▲** или **▼** для выбора соединения HDMI, которое необходимо подключить к входному разъему Audio In.

Установки аудио	Audio in L/R
Audio in L/R	Нет
	HDMI 1
	HDMI 2
	HDMI 3

7.5.3 Каналы декодера

Декодеры антенного канала подключены к разъему EXT1 или EXT2 (Scart).

Необходимо указать телеканал, как канал, подлежащий декодированию. Затем укажите разъем, к которому подключен декодер.

- 1 Нажмите кнопку **Menu**.
- 2 Выберите **Меню телевиз. > Установка > Декодер > Канал**.
- 3 Нажмите кнопку **▶** для входа в список.
- 4 Нажмите кнопку **▲** или **▼** для выбора канала для декодирования.
- 5 Нажмите кнопку **◀** и вернитесь назад для выбора параметра **Состояние**.
- 6 Нажмите кнопку **▲** или **▼** для выбора разъема, используемого декодером.
- 7 Нажмите кнопку **Menu** для выхода из меню.

Установка	Декодер
...	Канал
Предпочтения	Состояние
Пом... подключениям	
Переим... устройство	
Установки аудио	
Декодер	
Часы	
Заводские установки	

7.6 Подготовка к приему цифровых услуг

Кодированные цифровые телеканалы могут декодироваться с помощью Модуля условного доступа (САМ) и смарт карты, предоставленных оператором службы цифрового ТВ. САМ может использоваться для нескольких служб, в зависимости от выбранного цифрового оператора (например, платного телевидения). Для получения дополнительной информации обратитесь к оператору телеслужбы.

7.6.1 Установка Модуля условного доступа - (САМ)

⚠ Внимание

Найдите правильное положение САМ для установки в слот. Установка САМ неверной стороной может привести к поломке модуля или ТВ.

- 1 Аккуратно вставьте САМ до упора в слот Common Interface на задней панели ТВ.
- 2 Оставьте модуль САМ в слоте Common Interface.

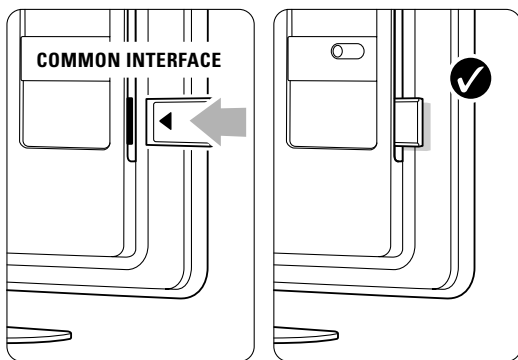

Для активации САМ может потребоваться несколько минут. Извлечение САМ из слота приведет к деактивации цифровой телеслужбы.

7.6.2 Меню Общий интерфейс

Это меню открывает доступ к услугам установленного САМ. Приложения и их функции, контент и экранные сообщения поступают от поставщика услуг САМ.

- 1 Нажмите кнопку **Menu**.
- 2 Выберите Возможности > **Общий интерфейс**. Этот пункт меню доступен когда САМ вставлен в слот и установлена связь с провайдером.

8 Технические данные

Изображение / дисплей

- Тип дисплея: LCD Full HD W-UXGA
- Разрешение панели: 1920x1080p
- Улучшение изображения Pixel plus
- 1080p 24/25/30/50/60 Гц
- 100Hz Clear LCD

Поддерживаемое разрешение дисплея

- Компьютерные форматы
Разрешение Частота обновления
640 x 480p 60 Гц (VGA/HDMI)
600 x 800p 60 Гц (VGA/HDMI)
1024 x 768p 60 Гц (VGA/HDMI)
1280 x 768p 60 Гц (VGA/HDMI)
1360 x 765p 60 Гц (VGA/HDMI)
1360 x 768p 60 Гц (VGA/HDMI)
1280 x 1024p 60 Гц (HDMI)
1920 x 1080i 60 Гц (HDMI)
1920 x 1080p 60 Гц (HDMI)

- Форматы видеосигнала
Разрешение Частота обновления
480i 60 Гц
480p 60 Гц
576i 50 Гц
576p 50 Гц
720p 50 Гц, 60 Гц
1080i 50 Гц, 60 Гц
1080p 24 Гц, 25 Гц, 30 Гц
1080p 50 Гц, 60 Гц

Тюнер / Прием / Передача

- Антенный вход: 75 Ом коаксиальный (IEC75)
- Телесистема: DVD COFDM 2K/8K, (MPEG2, MPEG4 при наличии)
- Воспроизведение видео: NTSC, SECAM, PAL
- DVB: Наземный DVB; DVB-C
(см. список стран на табличке на ТВ)

Звук

- Акустическая система:
 - Virtual Dolby Digital
 - BBE

Мультимедиа

- Разъемы: USB
- Форматы воспроизведения: MP3, Slideshow (.alb) JPEG, MPEG1, MPEG2

Поддерживаемые форматы USB/устройства памяти

- FAT 16, FAT 32, NTFS.

Пульт ДУ

- Тип: RC214365/01
- Батарейки: 2 шт. типа AA-R6-1 5V

Возможность соединения

Назад

- EXT1 (Scart): Audio L/R, CVBS in/out, RGB
- EXT2 (Scart): Audio L/R, CVBS in/out, RGB
- EXT3: Y Pb Pr или VGA, Audio L/R
- Вход HDMI 1 (HDMI 1.3a для всех соединений HDMI)
- Вход HDMI 2
- Вход HDMI 3
- Audio In L/R (DVI к HDMI)
- Audio Out L/R - синхронизация изображения
- Digital Audio out (коаксиальный-cinch-S/PDIF) - синхронизация изображения

Side

- Вход HDMI Side
- S-Video Y/C
- Video in (CVBS)
- Аудиовход - левый/правый
- Выход наушников (миниразъем stereo)
- USB
- Слот общего интерфейса

Питание

- Сеть: Переменный ток 220-240 В ($\pm 10\%$)
- Питание и энергопотребление в режиме ожидания:
См. технические спецификации на веб-сайте www.philips.com
- Температура окружающей среды: 5°C - 35°C

Характеристики могут быть изменены без предварительного уведомления. Подробные характеристики данного изделия см. на веб-сайте www.philips.com/support.

Размеры и вес (приблизительно)

ТВ	37PFL7403	42PFL7403	47PFL7403
- ширина	940 mm	1046 mm	1163 mm
- высота	585 mm	645 mm	712 mm
- глубина	99 mm	88 mm	104 mm
- вес	± 20 kg	± 21 kg	± 26 kg
ТВ + подставка			
- ширина	940 mm	1046 mm	1163 mm
- высота	677 mm	716 mm	786 mm
- глубина	262 mm	262 mm	325 mm
- вес	$\pm 22,5$ kg	$\pm 25,5$ kg	$\pm 33,5$ kg

9 Устранение неисправностей

Телевизор и пульт ДУ

Телевизор не включается

- Проверьте подключение к электросети.
- Проверьте работоспособность батареек пульта ДУ. Проверьте полярность установки батареек (+/-). ТВ можно включить, нажав кнопку на ТВ.
- Отключите телевизор от сети, подождите минуту и снова включите в сеть. Попробуйте включить снова.

ТВ не реагирует на команды пульта ДУ

- Проверьте работоспособность батареек пульта ДУ. Проверьте полярность установки батареек (+/-).
- Очистите линзы пульта ДУ и датчика ДУ телевизора.

Телевизор выключится, а красный индикатор начнет мигать

- Отключите телевизор от сети, подождите минуту и снова включите в сеть. Проверьте, оставлено ли достаточно пространства для вентиляции. Подождите пока ТВ остынет. Если ТВ не переходит в режим ожидания и мигание индикатора не прекращается, обратитесь в наш центр поддержки потребителей.

Забыли пароль для разблокирования функции Замок от ребенка?

- См. раздел **5.7.3 Установить код / Изменить код**.

Меню телевизора на другом языке?

Для смены языка выполните следующие шаги.

- 1** Нажмите кнопку **Menu** на пульте ДУ.
- 2** Используйте **▼** для выбора последней строки меню.
- 3** Нажмите кнопку **►** трижды.
- 4** Нажмите кнопку **▲** или **▼** для выбора нужного языка.
- 5** Нажмите кнопку **OK**.
- 6** Нажмите кнопку **Menu** для выхода из меню.

Телеканалы

Некоторые телеканалы пропали

- Проверьте, правильно ли выбран список каналов.
- Канал можно удалить в меню **Перестановка**.

Во время установки не найдено цифровых каналов

- Проверьте поддерживает ли телевизор DVB-t или DVD-C в вашей стране. См этикетку на задней телевизора Digital TV Country Compatibility (Поддержка цифрового ТВ по странам).

Изображение

Есть звук, но изображение отсутствует

- Проверьте настройки контрастности и яркости в меню.

Плохое изображение

- Проверьте правильность подключения антенны.
- На качество изображения могут влиять громкоговорители, незаземленные аудиоустройства, неоновые светильники, высокие здания или горы. Попробуйте улучшить изображение, изменив положение антенны или установив устройства подальше от ТВ.
- Проверьте правильность выбора телесистемы в меню Ручная установка.
- Если изображение плохое только на определенном канале, попробуйте выполнить точную настройку этого канала в меню Точная настройка. См. раздел **6.2.3**.

Плохие цвета изображения

- Проверьте настройки цвета в меню Изображение. Выберите сброс любого параметра в меню Предустановки. См. раздел **5.3.1**.
- Проверьте соединения и кабели подключенных устройств.

Задержка картинки при подключении игровой приставки

Чтобы предотвратить задержку картинки, установите телевизор в игровой режим. Нажмите **Menu** > Меню ТВ > Предустановки > **Игра**.

ТВ не запоминает выполненные настройки при дальнейших включениях

- Проверьте, установлен ли параметр **Дом** в Меню телевиз. > Настройка > Установка > Предпочтения > меню **Расположение**.

Изображение не совпадает с экраном, оно больше или меньше экрана

- Выберите в меню Форм. изображения более подходящий формат изображения. См. раздел **5.3.4 Формат широкоэкрannого изображения**.
- Присвойте подключенному устройству имя в меню Подключения для оптимального управления сигналом. См. раздел **7.5.1 Присвоение имен устройствам**.

Неправильное положение изображение на экране

- Некоторые сигналы изображения некоторых устройств не соответствуют экрану. Изображение можно сдвинуть с помощью кнопки перемещения на пульте ДУ. Проверьте выход сигнала устройства.

Звук

Есть изображение, но нет звука

- Проверьте, не установлено ли для звука значение 0.
- Проверьте не отключен ли звук кнопкой .
- Проверьте правильность подключения кабелей.
- Если аудиосигнал не обнаруживается, звук ТВ отключается автоматически.

Это правильное функционирование и не означает неисправность.

Звук низкого качества

- Проверьте установку параметра звука Stereo.
- Проверьте параметр Эквалайзер в меню Звук.
- Выберите любую из настроек Smart в меню ;

Звук поступает только от одного динамика

- Проверьте, не установлено ли на шкале Баланс крайне правое или крайне левое положение.

Задержка звука при подключенном устройстве HTS-DVD

- См. руководство пользователя устройства HTS-DVD для настройки аудиосинхронизации.

При невозможности установить значение задержки отключите функцию HD Natural Motion в меню Изображение > Pixel Plus. См. раздел 5.4.3 Настройка изображения.

Подключения HDMI

Неисправность устройств подключенных к HDMI

- Процедура HDMI - HDCP может занять несколько секунд, до того как на экране ТВ отобразится заставка устройства.
- Если ТВ не распознает устройство и на экране нет изображения, попробуйте переключиться с одного устройства на другое и назад для перезапуска процедуры HDCP.
- Если звук постоянно прерывается, см. руководство пользователя устройства для проверки правильности установок выхода аудиосигнала. Если это не принесло результата, подключите дополнительный аудиокабель.
- Если используется адаптер DVI-к-HDMI, проверьте наличие дополнительного аудио-подключения для завершения соединения DVI.
- HDMI и EasyLink не работают
 - Проверьте, поддерживает ли стандарт HDMI CEC подключенное устройство. См. руководство пользователя, прилагаемое к устройству.
 - Проверьте правильность подключения кабеля HDMI.
 - Проверьте включена ли функция EasyLink в меню

Конфигур., Установка, Предпочтения.

- Проверьте правильность настройки управления аудиосистемой в аудиоустройствах HDMI CEC. См. руководство пользователя, прилагаемое к аудиоустройству.

Стандарт USB

ТВ не отображает содержимое устройства USB

- Установите соответствие устройства (камеры) устройствам "класса запоминающих устройств".
- Для устройства USB может быть необходим специальный драйвер. К сожалению, такое программное обеспечение не может быть загружено в ТВ.

В меню Мультимедиа не отображаются файлы.

- Не все аудио и файлы с изображениями поддерживаются. См. раздел 8 Технические данные.

Музыкальные файлы и фотофайлы воспроизводятся с проблемами

- Возможности устройства USB ограничивают скорость передачи.

Компьютер

Отображение материалов компьютера на экране ТВ не стабильно или не синхронизировано

- Проверьте правильность выбора режима разрешения компьютера. См. раздел 8 Технические данные.

Файлы компьютера не воспроизводятся

- См. раздел 8 Технические данные поддерживаемых форматов файлов.

Если проблема не решена,

Выключите и снова включите ТВ, это может помочь. Если ничего не изменилось, обратитесь по телефону в центр поддержки потребителей или получите информацию на веб-сайте www.philips.com/support.

Телефон службы поддержки потребителей на последней странице обложки этого руководства.

Прежде чем набрать телефонный номер, имейте наготове номер модели и серийный номер изделия.

Эти номера находятся на этикетке упаковки или на задней и нижней панелях телевизора.

Внимание

Запрещается самостоятельный ремонт телевизора.

10 Указатель

100 Hz Clear LCD 5,13

B

Blu-ray Disc 34

D

DVB-T 5

DVD

воспроизведение 9

подключить 32

проигрыватель 32

рекордер 32,33

E

EasyLink 31

H

HD natural motion 13

HDMI подключение 30

P

Pixel plus 13

U

USB

просмотр фотографий 21

разъем 29

устройство 20

V

VGA 36

Y

YPbPr 30

A

Аналоговый

Телеканалы 27

установка вручную 27

Автом. реж. surround 15

Автоограничитель

громкости 15

Авторежим часов 26

Автоустановка 25

Автоформат 14

Антенна

кабель 7

подключить 7

с устройствами 29

B

Баланс

звук 14

Батарейки 3,7

Безопасность 3

Блокировки 19

Блокир.польз. 19

B

Видеокабель 31

Видеокамера 35

Видеомагнитофон

подключение 34

Видеоформаты 39

Вкл. 8

Внешние 1,2,3 (EXT) 29

T

Громкость

кнопка 10

меню 14

полоса 14

с нарушениями зрения 14

D

Двойной I/II 14

Двойной экран 11

Декодер канал 37

Динамики телевизора 16

Динамич. яркость 13

контрастность 13

Z

Заводские установки 28

Замок от ребенка 19

I

Игровая приставка 35

Изменение порядка 28

Изображение

меню 13

формат папки 14

K

Кабель HDMI 30

Scart 30

S-Video 30

YPbPr 30

Video 31

Камера (фото) 35

Канал

блокировать 19

список Все каналы 17

список избранного 17

установка 25

Кнопка(и)

вкл. ТВ 4

на пульте ДУ 4,10

цвет 10

Кнопка Menu 11

Кнопка OK 10

Кнопка отключения звука 10

Код 19

Компьютер

подключить 36

разрешение изображения 39

Контрастность 13

M

Меню Настройки телевизора 13

Модуль CA 38

Моно 14

Музыка 21

H

Настройка звука 37

Нарушения слуха 27

Наушники

громкость 15

подключить 4,29

Не в масштабе 14

O

Обновление прогр.

обеспечения 22

Общий интерфейс (CAM)
меню 38
слот 29,38

Оптический датчик 14

Оттенок 13

Отсоединение подставки от
телевизора 6

Очистка экрана 3

П

Паз для замка безопасности
Kensington 5

Переименов. 27

Перестановка каналов 27

Переход на летнее время 26

Подавл. помех 12

Поиск

каналы 27

страницы телетекста 16

Польз. оттенок 13

Положение ТВ 5

Помощник установки 13

Просмотр фотографий 21

Присвоение имен
устройствам 37

Предпочтительный
аудиоформат 25

Пульт ДУ

батарейки 7

обзор 10

Р

Радиоканал 22

Разница громкостей 14

Режим ожидания 10,19

Резкость 13

Рекордер 32

С

Сброс в стандар. состояние 27

Сетевой шнур 7

Система домашнего
кинотеатра 33

Следующая/предыдущая
программа 10

Смена кода 19

Снижение дефектов MPEG 13

Соединение

лучшее 30

настройка 37

обзор 29

scart 30

Спутниковый ресивер 34

Статичные изображения 3

Сtereo 14

Страна выбор 25

Субтитры 20

сдвиг 14

язык 20

Т

Таблица страниц Т.О.Р 15

Таймер включения 19

Таймер выключения 19

Таймеры 19

Телетекст 15

двойной экран 16

меню 16

страница 15

телетекст 2.5 16

цифровой 16

язык 15

Технические данные 39

Точка белого 13

Точная настройка 26

У

Увеличенная резкость 14

Универсальный пульт ДУ 11

Универсальный режим 11

Управление каналами 27

перестановка 27

предыдущий 10

сохранить / установить 27

Уровень черного 13

Установка

автоматический 25

вручную 28

меню 25

обновить 28

кода 19

Устранение неисправностей 40

Устройство

подключение 31

присвоение имени 37

просмотр 9

Утилизация 3

Уход за экраном 3

Ф

Формат широкоэкранный
изображения 14

Функция Active control 13

Ц

Цвет

кнопки 4,10

меню 13

усиление 13

Цифровой

аудиовыход 29

ресивер 32

текстовые службы 16

тест приема 28

язык субтитров 20

цифровой ресивер HD 34

Ч

Часы 13

Часовой пояс 27

Ш

Широкоэкранный. 14

З

Звук

меню 14

режим surround 15

Эквалайзер 15

Электронный гид передач 18

Энергосбережение 8

Я

Яркость 14

Данные о произведенном ремонте:

Дата поступления в ремонт: _____

Дата окончания ремонта: _____

№ квитанции: _____

Вид неисправности: _____

Подпись

Штамп сервис-центра

Дата поступления в ремонт: _____

Дата окончания ремонта: _____

№ квитанции: _____

Вид неисправности: _____

Подпись

Штамп сервис-центра

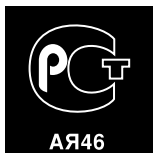

№ талона (Card #)



PHILIPS РОССИЯ

БЫТОВАЯ ЭЛЕКТРОНИКА

ГАРАНТИЙНЫЙ ТАЛОН (warranty card)

ИЗДЕЛИЕ (item)

МОДЕЛЬ (type/version) _____ / _____

СЕРИЙНЫЙ № (serial #) _____

ДАТА ПРОДАЖИ (date of purchase) _____

ФИРМА-ПРОДАВЕЦ (seller) _____

ПОДПИСЬ ПРОДАВЦА (seller's signature) _____

ПЕЧАТЬ ПРОДАВЦА (seller's stamp) _____

**Настоящий талон действителен только при наличии печати и заполнения всех приведенных выше граф.
(This card is only valid when all information is filled in and the stamp is present.)**

ПОКУПАТЕЛЬ (buyer) _____

АДРЕС (address) _____

ТЕЛЕФОН (telephone) _____

Настоящая гарантия предоставляется изготовителем в дополнение к правам потребителя, установленным действующим законодательством Российской Федерации, и ни в коей мере не ограничивает их.

Настоящая гарантия действует в течение одного года с даты приобретения изделия и подразумевает гарантийное обслуживание изделия в случае обнаружения дефектов, связанных с материалами и работой. В этом случае потребитель имеет право, среди прочего, на бесплатный ремонт изделия. Настоящая гарантия действительна при соблюдении следующих условий:

1. Изделие должно быть приобретено только на территории России, причем исключительно для личных бытовых нужд. Изделие должно использоваться в строгом соответствии с инструкцией по эксплуатации с соблюдением правил и требований безопасности.

2. Обязанности изготовителя по настоящей гарантии исполняются на территории России продавцами и официальными обслуживающими (сервис) центрами.

3. Настоящая гарантия не распространяется на дефекты изделия, возникшие в результате:

- а) химического, механического или иного воздействия, попавших посторонних предметов, насекомых во внутрь изделия;
- б) неправильной эксплуатации, включая, но не ограничиваясь, использованием изделия не по его прямому назначению и установкой в эксплуатацию изделия в нарушение правил и требований безопасности;
- в) износа деталей отделки, ламп, батарей, защитных экранов, накопителей мусора, ремней, щеток и иных деталей с ограниченным сроком использования;
- г) ремонта и/или наладки изделия, если они произведены любыми иными лицами кроме обслуживающих центров;
- д) адаптации и изменения с обычной сферы применения изделия, указанной в инструкции по эксплуатации.

4. Настоящая гарантия действительна по предъявлении вместе с оригиналом настоящего талона оригинала товарного чека, выданного продавцом, и изделия, в котором обнаружены дефекты.

5. Настоящая гарантия действительна только для изделий, используемых для личных бытовых нужд, и не распространяется на изделия, которые используются для коммерческих, промышленных или профессиональных целей.

По всем вопросам гарантийного обслуживания изделий Филипс обращайтесь к Вашему местному продавцу.

Фирма Филипс устанавливает следующие сроки службы изделия:

Группа 1–5 лет

Радио, радиобудильники, магнитолы, переносные магнитолы, телефонные аппараты (проводные) и другая продукция, имеющая небольшую стоимость.

Группа 2–7 лет

Персональные компьютеры и периферийные устройства, цветные телевизоры (включая проекционные), видеоманитолы, автомобильные магнитолы, Hi-Fi звуковоспроизводящая аппаратура (включая компоненты), видеокамеры и переносные видеоустройства, радиотелефоны (беспроводные), цифровые сотовые телефоны и аппаратура игрового назначения.

Фирма Филипс уделяет большое внимание качеству выпускаемой продукции. При использовании ее для личных (бытовых) нужд с соблюдением правил эксплуатации срок их службы может значительно превысить официальный срок службы, установленный в соответствии с действующим законодательством о правах потребителей.

Фирма Филипс

Факс: (095) 937-9300

Contact information

Type no. _____

Product no. _____



België / Belgique 078 250 145	€0.06/min	Italia 8403 20086	€0.08/min	Svenska 08 5792 9100	Local
Danmark 3525 8759	Local	Luxembourg 40 6661 5644	Locale	Suomi 09 2311 3415	Local
Deutschland 01803 386 852	€0.09/min	Nederland 0900 8407	€0.10/min	United Kingdom 0870 900 9070	Local
France 0821 611 655	€0.09/min	Norge 2270 8111	Local		
ΕΛΛΑΣ 0 0800 3122 1280	Δωρεάν	Österreich 0810 000205	€0.07/min		
España 902 888 784	€0.10/min	Portugal 2 1359 1442	Local		
Ireland 01 601 1777	Local	Schweiz / Suisse / Svizzera 0844 800 544	Local		



Specifications are subject to change without notice
Trademarks are the property of Koninklijke Philips Electronics N.V.
or their respective owners
2008 © Koninklijke Philips Electronics N.V. All rights reserved

www.philips.com



Printed in Belgium